

## **FCC-Erklärung**

Dieses Gerät entspricht Teil 15 der FCC-Vorschriften. Der Betrieb unterliegt den folgenden zwei Bedingungen:

- (1) Dieses Gerät darf keine Störungen verursachen.
- (2) Dieses Gerät muss alle Störungen aufnehmen können, auch die Störungen, die einen unerwünschten Betrieb zur Folge haben.

### **Hinweis:**

Dieses Gerät wurde geprüft und entspricht gemäß Teil 15 der FCC-Vorschriften den Grenzwerten eines digitalen Gerätes der Klasse B. Diese Grenzwerte dienen einem angemessenen Schutz gegen Interferenzstörungen in Wohnräumen. Dieses Gerät erzeugt und verwendet Hochfrequenzenergie und kann diese abstrahlen. Wenn es nicht entsprechend der Bedienungsanleitung installiert und verwendet wird, kann es zu Störungen bei der Hochfrequenzübertragung führen.

Es kann jedoch nicht ausgeschlossen werden, dass in bestimmten Geräten dennoch Störungen auftreten. Wenn dieses Gerät beim Radio- oder Fernsehempfang Störungen verursacht, was Sie feststellen können, indem Sie das Gerät aus- und wieder einschalten, können Sie versuchen, mit einer oder mehrerer der folgenden Maßnahmen, dieses Problem zu beseitigen:

- Richten Sie die Empfangsantenne neu aus, oder stellen Sie sie an einen anderen Ort.
- Vergrößern Sie den Abstand zwischen dem Gerät und dem Empfänger.
- Schließen Sie das Gerät und den Empfänger an zwei unterschiedliche Stromkreise an.
- Wenden Sie sich an einen Fachhändler oder einen erfahrenen Radio-/Fernsehtechniker.

Um den Klasse-B-Grenzwerten gemäß Abschnitt 15, Unterabschnitt B der FCC-Vorschriften zu entsprechen, müssen abgeschirmte Kabel verwendet werden. Das Gerät darf nur dann geändert oder modifiziert werden, wenn Sie im Benutzerhandbuch ausdrücklich dazu aufgefordert werden. Anderenfalls kann Ihnen die Betriebserlaubnis für das Gerät entzogen werden.

## Informationen zu Warenzeichen

- Microsoft® und Windows® sind in den USA eingetragene Warenzeichen der Microsoft Corporation.
- Pentium® ist ein eingetragenes Warenzeichen der Intel Corporation.
- Macintosh ist ein Warenzeichen der Apple Computer, Inc.
- SD™ ist ein Warenzeichen.
- Weitere Namen und Produkte können die Warenzeichen bzw. eingetragenen Warenzeichen der jeweiligen Eigentümer sein.

## VOR GEBRAUCH ZU LESEN

### Hinweis:

1. Änderungen von Design und technischen Daten bleiben vorbehalten. Dazu gehören die primären Produktspezifikationen, die Software, Softwaretreiber und das Benutzerhandbuch. Dieses Benutzerhandbuch ist eine allgemeine Richtlinie für die Verwendung dieses Produktes.
2. Die Kamera selbst sowie das Zubehör, das Sie zusammen mit der Kamera bekommen haben, können von den Beschreibungen in diesem Benutzerhandbuch abweichen. Das liegt daran, dass die verschiedenen Einzelhändler oft aufgrund der unterschiedlichen Marktanforderungen, Kundenwünsche und geographisch unterschiedlich geprägter Präferenzen anderes Zubehör in das Produktpaket einschließen. Die Produktpakete der jeweiligen Einzelhändler unterscheiden sich insbesondere beim Zubehör (z.B. Akkus, Ladegeräte, Netzteile, Speicherkarten, Kabel, Kamerataschen und Sprachunterstützung). Gelegentlich geben Einzelhändler eine besondere Produktfarbe, Design oder eine bestimmte Speichergröße des internen Speichers an. Eine genaue Produktbeschreibung mit dem enthaltenen Zubehör erhalten Sie von Ihrem Fachhändler.
3. Die Abbildungen in diesem Benutzerhandbuch dienen zum Erklären der Funktionen und können vom tatsächlichen Design Ihrer Kamera abweichen.
4. Der Hersteller übernimmt keine Haftung für Fehler oder widersprüchliche Angaben in diesem Benutzerhandbuch.

# Sicherheitsanweisungen

Bevor Sie dieses Produkt verwenden, sollten Sie alle **Warn-** und **Vorsichtshinweise** sorgfältig durchlesen und verstehen.

## WARNUNG

**Wenn Fremdkörper oder eine Flüssigkeit in die Kamera eingedrungen sind, schalten Sie sie AUS, entnehmen Sie den Akku und trennen den AC-Netzadapter ab.**

Anderenfalls besteht Brand- und Stromschlaggefahr. Wenden Sie sich an den Händler, bei dem Sie die Kamera erworben haben.



**Wenn die Kamera heruntergefallen ist oder das Gehäuse beschädigt wurde, schalten Sie sie AUS, entnehmen Sie den Akku und trennen den AC-Netzadapter ab.**

Anderenfalls besteht Brand- und Stromschlaggefahr. Wenden Sie sich an den Händler, bei dem Sie die Kamera erworben haben.



**Die Kamera darf nicht von Ihnen auseinander genommen, modifiziert oder repariert werden.**

Es besteht Brand- und Stromschlaggefahr. Wenden Sie sich bei Reparaturen und Inspektionen des Inneren der Kamera an den Händler, bei dem Sie die Kamera erworben haben.



**Verwenden Sie das mitgelieferte Netzteil nur mit der angegebenen Netzspannung.**

Anderenfalls besteht Brand- oder Stromschlaggefahr.



**Verwenden Sie die Kamera nicht in der Nähe von Wasser.**

Es besteht Brand- und Stromschlaggefahr. Achten Sie besonders im Regen, bei Schneefall, am Strand oder in der Nähe von Wasser auf die Kamera.



**Legen Sie die Kamera nur auf stabile Unterlagen.**

Anderenfalls kann die Kamera herunterfallen oder –kippen und so Verletzungen verursachen.



**Bewahren Sie den Akku außerhalb der Reichweite von Kindern auf.**

Ein Herunterschlucken des Akkus kann zur Vergiftung führen. Wenn ein Akku oder eine Batterie versehentlich verschluckt worden ist, suchen Sie umgehend einen Arzt auf.



**Verwenden Sie die Kamera nicht beim Laufen oder beim Führen eines Fahrzeugs.**

Sie könnten stolpern oder einen Verkehrsunfall verursachen.



## ACHTUNG

### **Beim Einlegen der Akkus achten Sie auf die richtige Polarität (+ oder -V).**

Wird der Akku falsch herum eingelegt, besteht Brand- und Verletzungsgefahr, oder das Gerät kann durch ein Bersten oder Auslaufen des Akkus beschädigt werden.



### **Lösen Sie den Blitz nicht zu nahe an den Augen anderer Personen aus.**

Dadurch können die Augen geschädigt werden.



### **Achten Sie darauf, dass der LCD-Monitor keinen Stößen ausgesetzt wird.**

Dadurch kann das Display des Monitors beschädigt werden oder die Flüssigkeit im Innern auslaufen. Wenn die Flüssigkeit in die Augen, auf Ihre Haut oder die Kleidung gelangen sollte, muss sie sofort mit klarem Wasser abgespült werden. Ist die Flüssigkeit in die Augen gelangt, begeben Sie sich umgehend in medizinische Behandlung.



### **Eine Kamera ist ein Präzisionsgerät. Lassen Sie sie nicht fallen, irgendwo anstoßen, und gehen Sie mit ihr immer äußerst pfleglich um.**

Anderenfalls kann die Kamera beschädigt werden.



### **Verwenden Sie die Kamera nicht in Umgebungen mit hoher Luftfeuchtigkeit, viel Dampf, Rauch oder Staub.**

Es besteht Brand- und Stromschlaggefahr.



### **Entnehmen Sie den Akku nicht sofort, nachdem Sie die Kamera über einen längeren Zeitraum dauernd verwendet haben.**

Der Akku wird bei der Benutzung heiß. Bei Berührung könnten Sie sich verbrennen.



### **Wickeln Sie die Kamera nicht ein, und legen Sie sie nicht auf Tücher oder Decken.**

Dadurch könnte es zu einem Hitzestau in der Kamera kommen, wodurch sich das Gehäuse verformen kann. Darüber hinaus besteht Brandgefahr. Verwenden Sie die Kamera und das Zubehör immer in gut belüfteten Umgebungen.



### **Lassen Sie die Kamera nicht an Orten liegen, an denen die Temperaturen stark ansteigen können (z.B. in einem Fahrzeug).**

Dadurch könnten das Gehäuse und Teile im Inneren beschädigt werden, was wiederum einen Brand verursachen kann.



### **Trennen Sie vor dem Transport der Kamera alle Kabel ab.**

Anderenfalls können die Kabel beschädigt werden, wodurch Brand- und Stromschlaggefahr entsteht.



## Hinweise zur Verwendung des Akkus

Wenn Sie einen Akku verwenden, sollten Sie die nachfolgenden Hinweise und **Sicherheitsanweisungen** sorgfältig durchlesen und diese streng befolgen:

- Verwenden Sie nur den angegebenen Akkutyp (3,7 V, 750 mAh - 820 mAh).
- Benutzen Sie den Akku nicht in sehr kalten Umgebungen, da sich die Lebensdauer des Akkus bei niedrigen Temperaturen verkürzt und damit die Leistungsfähigkeit der Kamera verringert wird.
- Wenn Sie einen neuen Akku oder einen Akku verwenden, der über einen längeren Zeitraum nicht benutzt wurde (ausgenommen Akkus, die das Haltbarkeitsdatum überschritten haben), kann die Anzahl der möglichen Aufnahmen verringert werden. Um die Leistungsfähigkeit des Akkus zu erhöhen und seine Lebensdauer zu verlängern wird empfohlen, ihn vor der Benutzung mindestens einmal vollständig zu laden und dann noch einmal vollständig zu entladen.
- Wenn die Kamera oder der Blitz über einen längeren Zeitraum ununterbrochen verwendet wurde, kann sich der Akku warm anfühlen. Es handelt sich hierbei nicht um eine Fehlfunktion.
- Wenn Sie die Kamera längere Zeit benutzt wurde, ist es möglich, dass sich die Kamera erwärmt. Es handelt sich hierbei nicht um eine Fehlfunktion.
- Wenn Sie wissen, dass Sie den Akku über einen längeren Zeitraum nicht verwenden werden, ist es besser, ihn aus der Kamera zu nehmen, um ein Auslaufen oder Korrosion zu vermeiden.
- Wenn der Akku über einen längeren Zeitraum gelagert werden soll, sollte er zuvor entladen werden. Ist der Akku geladen, kann sich seine Leistungsfähigkeit verschlechtern.
- Achten Sie immer darauf, dass die Kontakte sauber sind.
- Wenn ein Akku des falschen Typs eingesetzt wird, besteht Explosionsgefahr.
- Entsorgen Sie den Akku entsprechend den Anweisungen.
- Es wird empfohlen, den Akku bei der ersten Verwendung 8 Stunden lang aufzuladen.

# INHALT

## 8 EINFÜHRUNG

- 8 Übersicht
- 10 Packungsinhalt

## 11 DAS IST IHRE KAMERA

- 11 Ansicht von vorne
- 12 Ansicht von hinten
- 14 Statusanzeige-LED
- 15 Symbole auf dem LCD-Monitor

## 17 ERSTE SCHRITTE

- 17 Befestigen des Tragebands
- 17 Einlegen und Entnehmen des Akkus
- 18 Aufladen des Akkus
- 19 Einsetzen und Entnehmen der SD-Speicherkarte
- 20 Ein- und Ausschalten der Kamera
- 21 Einstellen von Datum und Uhrzeit
- 22 Auswählen der Sprache
- 23 Formatieren der SD-Speicherkarte
- 24 Einstellen der Bildauflösung und Bildqualität

## 27 AUFNAHMEMODUS

- 27 [  ] Aufnahme
- 28 Aufnehmen von Stimmennotizen
- 29 Der optische Zoom

- 30 Der Digitaler Zoom
- 31 Einstellen des Blitzes
- 34 Einstellen der Schärfe
- 35 Der Selbstauslöser
- 36 Belichtungskorrektur/Gegenlichtkorrektur
- 38 Einstellen des Szenemodus
- 40 Einstellen des Panoramamodus
- 41 [  ] Videomodus

## 42 [ ] WIEDERGABEMODUS

- 42 Wiedergeben von Fotos
- 43 Wiedergeben von Videoclips
- 44 Wiedergeben von Fotos/Videoclips auf der Ladestation
- 44 Aufnehmen von Stimmennotizen
- 45 Miniaturbildanzeige
- 46 Zoomen des angezeigten Bildes
- 47 Wiedergeben als Diaschau
- 48 Schützen von Bildern
- 50 DPOF-Einstellungen
- 52 Löschen von Bildern

## 54 MENÜ OPTIONEN

- 54 Aufnahmemenü (Aufnahme)
- 57 Aufnahmemenü (Funktion)
- 59 Videomenü (Aufnahme)
- 60 Videomenü (Funktion)
- 61 Wiedergabemenü
- 62 Setupmenü (im Fotomodus)

63 Setupmenü (im Wiedergabemodus)

## **64 ÜBERTRAGEN VON BILDERN UND VIDEOS AUF DEN COMPUTER**

65 Schritt 1: Installieren des USB-Treibers

65 Schritt 2: Anschließen der Kamera an den Computer

67 Schritt 3: Herunterladen der Bild- und Videodateien

## **68 ANSCHLIESSEN AN EINEN PICTBRIDGE-KOMPATIBLEN DRUCKER**

## **70 INSTALLIEREN DER BEARBEITUNGSSOFTWARE**

70 Installieren von Photo Explorer

71 Installieren von Photo Express

72 Installieren von Cool 360

## **73 TECHNISCHE DATEN**

## **74 FEHLERBEHEBUNG**

# EINFÜHRUNG

## Übersicht

Herzlichen Glückwunsch zum Kauf Ihrer neuen Digitalkamera.

Diese Kamera ist auf dem aktuellen technischen Stand und liefert schnell und einfach hochwertige digitale Bilder. Die Kamera verfügt über einen CCD-Sensor mit 6,0 Megapixeln, mit dem Aufnahmen mit einer Auflösung bis 2816 x 2112 Pixeln gemacht werden können.

Hier noch weitere nützliche Funktionen dieser Kamera:

- LCD-Monitor -** Mit dem 2,5" LTPS TFT-LCD-Farbmonitor (230.000 Pixel) ist es ein Einfaches, Ihre Aufnahmen in den richtigen Rahmen zu bringen. Auf ihm werden auch die Aufnahmen gezeigt, die Sie gerade gemacht haben.
- Aufnahmemedium -** Die Kamera unterstützt als externen Speicher SD-Speicherkarten mit einer Kapazität bis 1 GB.
- Optischer Zoom -** Mit dem 3-fachen optischen Zoom können Sie Tele- und Weitwinkelaufnahmen machen.
- Digitaler Zoom -** Mit dem 4,4-fachen Digital-Zoom und dem 3-fachen optischen Zoom können Sie die Aufnahmen bis auf ihre 13,2-fache Größe zoomen. Fotos können ausschnittsweise bei der Wiedergabe 8-fach vergrößert werden.
- Flexible Blitzeinstellungen -** Stellen Sie die Blitzfunktionen entsprechend den Lichtverhältnissen und des gewählten Aufnahmemodus ein.
- Fokussfunktion -** Sie können Aufnahmen machen, wobei der Abstand zum Aufnahmeobjekt mit der Autofokus-Funktion automatisch eingestellt wird. Sie können auch die Makro-Funktion oder eine unendliche Entfernung wählen.
- Selbstausröser-Modus -** Auslöseverzögerung zwischen 2, 10 und 10+2 Sekunden.
- Aufnahme -** Es gibt verschiedene Fotofunktionen wie Einzelbildaufnahme, Serienaufnahme von 3 Bildern mit verschiedenen Belichtungen und Serienaufnahme mit 5 Bildern.



- Stimmennotiz -** Unmittelbar nach der Aufnahme oder im Wiedergabe-Modus bei der Wiedergabe eines Bilds besteht die Möglichkeit, 30 Sekunden lang eine Stimmennotiz aufzunehmen.
- Miniaturlbildanzeige -** Auf dem LCD-Monitor können bis zu neun Miniaturlbilder (Thumbnails) angezeigt werden. So haben Sie einen leichteren und schnelleren Zugriff auf bestimmte Bilder.
- Ladestation -** Mit der Ladestation können Sie sich die Bilder und Videoclips auf dem LCD-Monitor der Kamera anzeigen lassen, den Akku aufladen und mit einem USB-Kabel an einen Computer anschließen.
- SzeneModus -** Für die folgenden Motivsituationen können Sie einen der voreingestellten Aufnahmemodi wählen:  
Auto, Portrait, Nachtportrait, Nacht, Kerzenlicht, Feuerwerk, Landschaft, Naturgrün, Morgenrot, Dämmerung, Sport, Text, S/W, Vergilbt, Wasserspiel, Fließ. Wasser, Tier und Benutzerdef.
- DPOF-Einstellungen -** Sie können Druckinformationen auf ihrer SD-Speicherkarte speichern, die Karte in einen DPOF-kompatiblen Drucker einsetzen und ausdrucken lassen.

## Packungsinhalt

Packen Sie die Kamera vorsichtig aus und überprüfen, ob alle der nachfolgend aufgeführten Teile enthalten sind.

### Allgemeine Produktkomponenten:

- Digitalkamera
- Benutzerhandbuch
- Software-CD
- Ladestation
- USB-Kabel
- Trageband
- Kameratasche
- 32MB SD-Speicherkarte
- AC-Netzadapter
- Lithium-Ionen-Akku

# DAS IST IHRE KAMERA



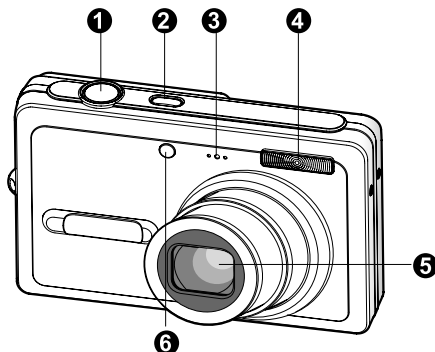



Ansicht von vorne

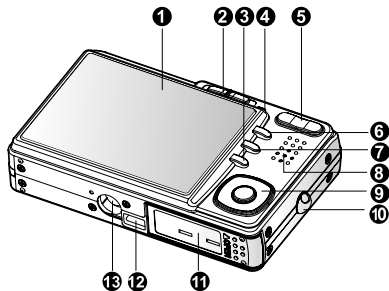

#	Bezeichnung	Beschreibung
1.	Auslöser	Wenn der Auslöser zur Hälfte heruntergedrückt wird, ermittelt und speichert die Kamera die Schärfeeinstellung. Wird der Auslöser ganz heruntergedrückt, wird die Aufnahme ausgelöst.
2.	<b>POWER</b> -Taste	Zum Ein- und Ausschalten der Kamera.
3.	Mikrofon	Für die Aufnahme von Audioclips.
4.	Blitz	Für die Beleuchtung von Aufnahmen mit Blitzlicht.
5.	Objektiv	Mit dem 3-fachen optischen Zoom können Sie Tele- und Weitwinkelaufnahmen machen.
6.	Selbstauslöser-LED (AF-Zusatzlampe)	Blinkt während einer Selbstauslöseraufnahme bis zum Auslösen der Aufnahme rot. Leuchtet während der Autofokusfunktion bei der Aufnahme von Fotos in einer dunklen Umgebung.

## Ansicht von hinten



#	Bezeichnung	Beschreibung
1.	LCD-Monitor	Für die Anzeige von Betriebsinformationen der Kamera und für die Vorschau von Bildern vor und nach der Aufnahme.
2.	Modusschalter  Aufnahme  Videomodus  Wiedergabemodus	Zum Einstellen des Kameramodus. Für die Aufnahme von Fotos. Für die Aufnahme von Videoclips. In diesem Modus werden Aufnahmen wiedergegeben oder gelöscht.
3.	 Monitor-Taste	Zum Ein- und Ausschalten des OSD-Menüs.
4.	Statusanzeige-LED	Zeigt den aktuellen Status der Kamera an.
5.	 Zoom-Taste (vergrößern)  Zoom-Taste (verkleinern)	Zoomt das Objektiv in die Position für Tele-Aufnahmen. Zoomt das Objektiv in die Position für Weitwinkelaufnahmen.
6.	Taste <b>MENU</b>	Zum Ein- und Ausschalten des OSD-Menüs.
7.	 Löschen-Taste	Zum Löschen eines Bilds.
8.	Lautsprecher	Für die Wiedergabe der Kameratöne und der Tonaufzeichnung.
9.	<b>SET</b> /Richtungstasten	Zum Scrollen durch die Menüs und Bilder, danach Auswahl der Optionen.
10.	Halterung für Trageband	Zum Befestigen des Tragebands.
11.	Batterie-/SD-Speicherkartenfach	Fach für Batterien/Akkus und die SD-Speicherkarte.
12.	Kameraanschluss	Anschluss für die Ladestation.
13.	Fassung für Dreibeinestativ	Für die Montage der Kamera auf einem Stativ.

## SET/Richtungstasten

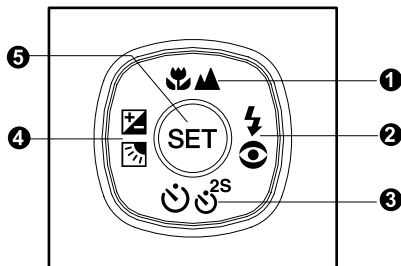

#	Bezeichnung	Beschreibung
1.	Taste ▲ 🌸/▲ Fokustaste	Scrollen nach oben. Auswahl der geeigneten Schärfereinstellung.
2.	Taste ► ⚡ Blitz-Taste	Scrollen nach rechts. Auswahl der geeigneten Blitzfunktion.
3.	Taste ▼ ⏱ <sup>2S</sup> Selbstausröser-Taste	Scrollen nach unten. Zum Ein- und Ausschalten des Selbstausröser-Modus und Auswählen des gewünschten Selbstausröser-Modus.
4.	Taste ◀ ⊕/⊖ Belichtungskorrektur/ Gegenlichtkorrektur-Taste	Scrollen nach links. Ein- und Ausschalten der Belichtungskorrektur/Gegenlichtkorrektur.
5.	<b>SET</b> -Taste	Öffnet die Menüseite und bestätigt eine gewählte Einstellung.

## Ladestation

Die Ladestation wird verwendet, wenn Sie Fotos und Videoclips auf dem Computer wiedergeben möchten. Dazu muss die Kamera auf die Ladestation gesetzt werden. Sie können die Ladestation auch verwenden, um den Kameraakku über den AC-Netzadapter aufzuladen.

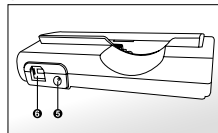
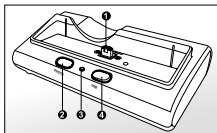

#	Bezeichnung	Beschreibung
1.	Ladestationsanschluss	Anschluss für die Kamera.
2.	Foto-Taste	Für die Wiedergabe von Fotos oder Videoclips auf dem LCD-Monitor.
3.	Statusanzeige-LED	Zeigt den aktuellen Status der Ladestation an.
4.	USB-Taste	Zum Wechseln in den USB-Modus.
5.	DC-Eingang (5 V)	Zum Anschließen eines AC-Netzadapters, um den Akku aufzuladen oder um die Kamera während der Wiedergabe von Aufnahmen im USB-Modus mit Strom zu versorgen.
6.	USB-Anschluss	Zum Anschließen eines USB-Kabels.

## Statusanzeige-LED

### Statusanzeige-LED für die Kamera













Farbe	Status	Beim Fotografieren
Grün	Ein	Wenn der Auslöser zur Hälfte heruntergedrückt wird, werden die Einstellungen für die automatische Belichtung (AE) und automatische Bildscharfe (AF) gespeichert.
Rot	Ein	Die Kamera greift gerade auf Dateien zu.
	Blinkt	Das Bild ist unscharf.
Orange	Ein	Blitz wird gerade geladen.















### Statusanzeige-LED für die Ladestation

Farbe	Status	Beschreibung
Rot	Ein	Akku wird gerade geladen.
Grün	Ein	Akkuladevorgang ist abgeschlossen.

# Symbole auf dem LCD-Monitor

## Aufnahme [ ]

1. Zoomstatus
2. Stimmennotiz
3. Ladestatus der Akkus
  - [  ] Akkus voll
  - [  ] Akkus halbvoll
  - [  ] Akkus fast leer
  - [  ] Akkus leer
4. Blitzmodus
  - [Leer] Automatisch
  - [  ] Rote-Augen-Reduzierung
  - [  ] Blitz immer an
  - [  ] Blitzlicht aus
5. [  ] Histogramm
6. Fokusbereich (wenn der Auslöser zur Hälfte heruntergedrückt wird)
7. Aufnahme
  - [Leer] Einzelbild
  - [  ] Seviensbild
  - [ **AEB** ] AEB
8. Auflösung
  - [  ] 2816 x 2112
  - [  ] 2272 x 1704
  - [  ] 1600 x 1200
  - [  ] 640 x 480
9. Anzahl möglicher Aufnahmen
10. Qualität

- [ **\*\*\*** ] Fein
  - [ **\*\*** ] Standard
  - [ **\*** ] Eco.
11. Datum/Zeit
  12. Selbstausslösersymbol
    - [  ] 10 s
    - [  ] 2 s
    - [  ] 10+2 s
  13. Wamsymbol für verwickelte Aufnahme
  14. [  ] Belichtungskorrektur  
[  ] Gegenlichtkorrektur
  15. Belichtung
    - [Leer] Multi
    - [  ] Punkt
  16. Weissabgleich
    - [Leer] Auto
    - [  ] Glühbirne
    - [  ] Neon 1
    - [  ] Neon 2
    - [  ] Sonne
    - [  ] Wolken
    - [  ] Manuell
  17. Fokussfunktion
    - [Leer] Autofokus
    - [  ] Makro
    - [  ] Unendlich
  18. SzeneModus
    - [  ] Auto

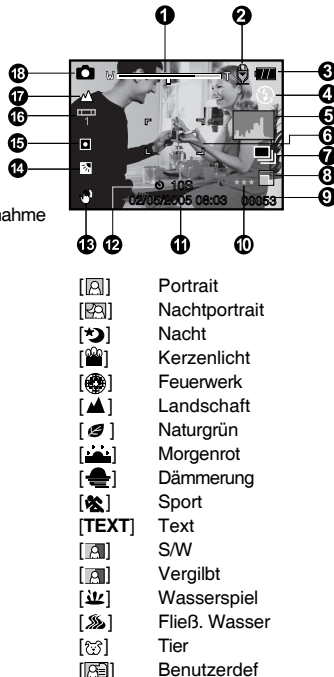

HINWEIS

- Bei jedem Drücken der Taste wechselt die Anzeige in der Reihenfolge: komplette OSD-Anzeige, komplette OSD-Anzeige mit Histogramm, OSD-Anzeige aus, Panorama, LCD-Monitor aus.

## Videomodus [ ]

1. [  ] Videomodus
2. Zoomstatus
3. Ladestatus der Akkus
4. Auflösung
5. Mögliche Aufnahmedauer/abgelaufene Zeit
6. Qualität
7. Aufnahmesymbol
8. Selbstauslösersymbol
9. Fokussymbol

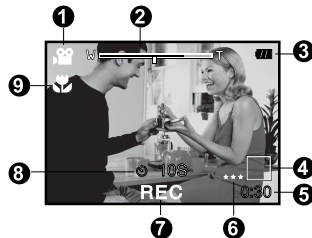

## Wiedergabemodus [ ] - Wiedergabe von Fotos

1. Wiedergabemodus
2. Dateinummer
3. Ordnernummer
4. Schutzsymbol
5. Stimmennotiz
6. DPOF-Symbol

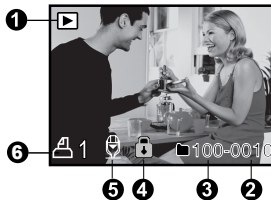

## Wiedergabemodus [ ]- Wiedergabe von Videos

1. Videostatusleiste
2. Abgelaufene Zeit
3. Dateinummer
4. Ordnernummer
5. Schutzsymbol
6. Videomodus
7. Wiedergabemodus
8. Ton AUS (Wenn Sie während der Wiedergabe auf die Taste  drücken.)
9. Qualität
10. Auflösung
11. Bildfrequenz
12. Gesamte Aufnahmedauer

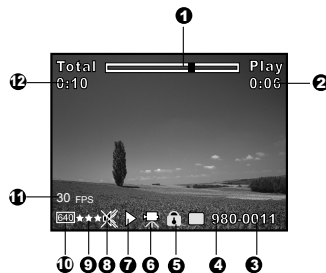



# ERSTE SCHRITTE

## Befestigen des Tragebands

Befestigen Sie das Trageband wie abgebildet.

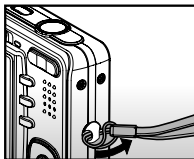
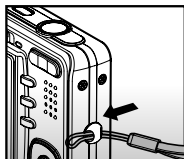

## Einlegen und Entnehmen des Akkus

Es wird empfohlen, den angegebenen Lithiumionenakku-Typ (3,7 V, 750 mAh - 820 mAh) zu verwenden. Nur so kann die Kamera ihre volle Leistungsfähigkeit erreichen. Bevor Sie die Kamera benutzen können, muss der Akku geladen werden. Beim Einlegen und Entnehmen des Akkus muss die Kamera ausgeschaltet sein.

### Einlegen des Akkus

1. Öffnen Sie das Batterie-/SD-Speicherkartenfach.
2. Legen Sie den Akku richtig gepolt hinein.
  - Kippen Sie den Batteriefachriegel in Pfeilrichtung und legen den Akku so hinein, dass die Kennzeichnung zur Rückseite der Kamera zeigt.
3. Schließen Sie das Batterie-/SD-Speicherkartenfach.

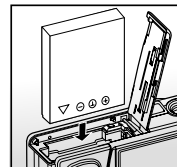
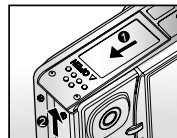

### Entnehmen des Akkus

Öffnen Sie das Akku-/SD-Speicherkartenfach und lösen den Akkufachriegel. Wenn sich die Akkus etwas aus dem Fach herauslösen, können Sie sie ganz herausziehen.

## Aufladen des Akkus

Um den Akku aufzuladen, benötigen Sie die Ladestation und den AC-Netzadapter. Schalten Sie die Kamera aus und legen dann den Akku zum Laden hinein.

1. Setzen Sie die Kamera auf die Ladestation.
2. Schließen Sie das eine Ende des AC-Netzadapters an den Anschluss DC IN 5V der Ladestation an.
3. Stecken Sie den Netzanschluss des Netzteils in eine Steckdose.
  - Die LED-Anzeige der Ladestation leuchtet während des Akkuladevorgangs rot. Die Lampe leuchtet grün, wenn der Akku vollständig geladen ist.
  - Es wird empfohlen, den Akku erst dann neu zu laden, wenn er vollständig entladen wurde.
  - Die Ladedauer hängt von der Umgebungstemperatur und der Restladung ab.

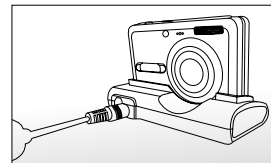
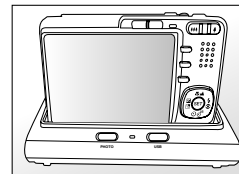

### HINWEIS

- Verwenden Sie zum Aufladen des Akkus mit dieser Kamera nur die vom Hersteller angegebenen Akkus, Ladestationen und AC-Netzadapter. Es wird nicht für Schäden haftet, die auf die Benutzung eines falschen Netzteils beruhen.
- Es ist möglich, dass sich der Akku nach dem Aufladen oder nachdem er benutzt wurde, etwas warm anfühlt. Es handelt sich hierbei nicht um eine Fehlfunktion.
- Wenn Sie die Kamera in einer kalten Umgebung benutzen, sollten Sie die Kamera und den Akku warm halten, indem Sie sie unter ihrem Jackenstoff halten.
- Es wird empfohlen, den Akku bei der ersten Verwendung 8 Stunden lang aufzuladen.

## Einsetzen und Entnehmen der SD-Speicherkarte

Alle Aufnahmen, die Sie mit dieser kam machen, werden auf der SD-Speicherkarte gespeichert. Wenn sich keine SD-Speicherkarte in der Kamera befindet, können Sie keine Aufnahmen machen.

### Einsetzen der SD-Speicherkarte

1. Öffnen Sie das Akku-/SD-Speicherkartenfach.
2. Legen Sie die SD-Speicherkarte richtig herum hinein.
  - Halten Sie die SD-Speicherkarte so, dass die Vorderseite der Karte (aufgedruckter Pfeil) zur Rückseite der Kamera zeigt. Schieben Sie dann die Karte so weit wie möglich in das Fach hinein.
3. Schließen Sie das Batterie-/SD-Speicherkartenfach.

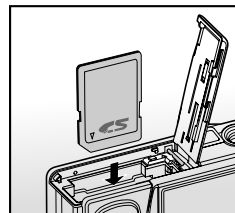

### Entnehmen der SD-Speicherkarte

Öffnen Sie das Akku-/SD-Speicherkartenfach. Wenn Sie leicht auf den Rand der SD-Speicherkarte drücken, wird sie ausgeworfen.



**HINWEIS**

- Wenn die Kamera eingeschaltet wird, ohne dass sich eine SD-Speicherkarte darin befindet, erscheint auf dem LCD-Monitor die Meldung "KEINE KARTE".
- Damit wertvolle Daten nicht aus Versehen von der SD-Speicherkarte gelöscht werden, können Sie den Schreibschutzriegel (der sich an der Seite der SD-Speicherkarte befindet) in die Position "LOCK" schieben.
- Wenn Sie Daten auf einer SD-Speicherkarte speichern, bearbeiten oder löschen möchten, müssen Sie den Schreibschutzriegel wieder entfernen.
- Die SD-Speicherkarte muss zunächst mit dieser Digitalkamera formatiert werden. Lesen Sie in diesem Benutzerhandbuch nach unter "Formatieren der SD-Speicherkarte".

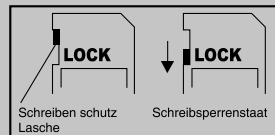

## Ein- und Ausschalten der Kamera

Bevor Sie die Kamera benutzen können, müssen Sie den Akku und eine SD-Speicherkarte einsetzen.

### Einschalten der Kamera

Drücken Sie zum Einschalten der Kamera auf die **POWER**-Taste.

- Die Sucher-LED leuchtet grün und die Kamera wird initiiert.
- Nachdem die Kamera eingeschaltet wurde, schaltet sie in den Modus, auf den der Modusschalter eingestellt ist.

### Ausschalten der Kamera

Drücken Sie zum Ausschalten der Kamera auf die **POWER**-Taste.

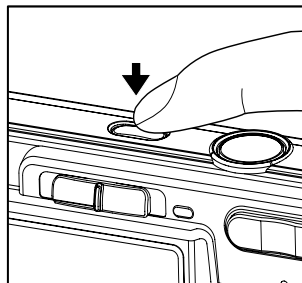

**HINWEIS**



- Wenn die eingeschaltete Kamera über einen bestimmten Zeitraum nicht benutzt wird, wird die Kamera automatisch ausgeschaltet. Wenn Sie sie wieder benutzen möchten, muss sie wieder eingeschaltet werden. Weitere Details hierzu finden Sie in diesem Benutzerhandbuch unter Setupmenü (im Fotomodus) im Abschnitt "Auto AUS".

## Einstellen von Datum und Uhrzeit

Datum und Uhrzeit müssen neu eingestellt werden, wenn:

- Die Kamera das erste Mal eingeschaltet wird.
- Wenn die Kamera, die über einen bestimmten Zeitraum nicht mit Akkustrom versorgt wurde, wieder eingeschaltet wird.

Wenn das Datum und die Uhrzeit nicht auf dem LCD-Monitor angezeigt werden, führen Sie diese Schritte aus.

1. Stellen Sie den Modusschalter auf [  ] oder [  ].
2. Drücken Sie auf die Taste **MENU** und wählen mit der Taste **▶** das Menü [Setup].
3. Wählen Sie mit den Tasten **▲ / ▼** die Option [Datum/Zeit] aus und drücken dann auf die Taste **SET**.
  - Es erscheint das Fenster Datum/Zeit, in dem Sie das Datum und die Uhrzeit festlegen können.
4. Wählen Sie mit den Tasten **◀ / ▶** das entsprechende Feld aus und ändern den jeweiligen Wert des Datums und der Uhrzeit mit den Tasten **▲ / ▼**.
  - Das Datum und die Uhrzeit werden in der Reihenfolge Jahr-Monat-Tag-Stunde-Minute eingestellt.
  - Die Zeit wird im 24-Stundenformat angezeigt.
5. Wenn Sie das Datum und die Uhrzeit eingestellt haben, drücken Sie auf **SET**.

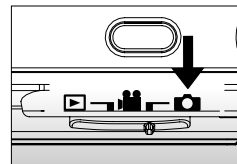

Aufnah.	Funktion	Setup
Bild-Zähler		Nächst. Menü
Piep		Aus
Auto Aus		3 Min.
Datum/Zeit		Nächst. Menü
Werkseinst.		Nächst. Menü
Sprache		Deutsch



MENU:Ende SET:Anp.

Aufnah.	Funktion	Setup
Datum/Zeit		
▲		
2005	01	01
▼		
	01	34

MENU:Ende SET:Best.

## Auswählen der Sprache

Legen Sie fest, in welcher Sprache die Benutzerführung und Meldungen auf dem LCD-Monitor angezeigt werden sollen.

1. Stellen Sie den Modus-Schalter auf [  ], [  ] oder [  ].
2. Drücken Sie auf die **MENU**-Taste und wählen mit der Taste **▶** das Menü [Setup].
  - Wenn sich keine Fotos/Videoclips auf der SD-Speicherkarte befinden, drücken Sie auf die Taste **MENU**, um das [Setup]-Menü aufzurufen.
3. Wählen Sie mit den Tasten **▲ / ▼** die Option [Sprache] aus und drücken dann auf die Taste **SET**.
  - Es erscheint das Fenster, in dem Sie die Sprache festlegen können.
4. Wählen Sie mit der Taste **▲ / ▼** eine Sprache aus und drücken dann auf **SET**.
  - Die Einstellung wird gespeichert.



[  ]/[  ] Modus

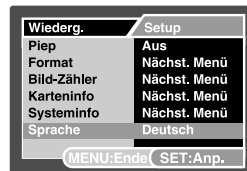

Modus [  ] mit Fotos/Videoclips  
auf der SD-Speicherkarte

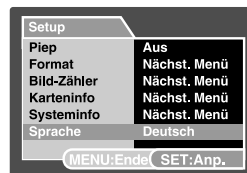

Modus [  ] ohne Fotos/Videoclips  
auf der SD-Speicherkarte

## Formatieren der SD-Speicherkarte

Mit dieser Funktion wird die SD-Speicherkarte formatiert und Bilder und anderen Daten gelöscht, die sich auf der Speicherkarte befinden.

1. Stellen Sie den Modusschalter auf [  ].
2. Drücken Sie auf die Taste **MENU** und wählen mit der Taste **▶** das Menü [Setup].
  - Wenn sich keine Fotos/Videoclips auf der SD-Speicherkarte befinden, drücken Sie auf die Taste **MENU**, um das [Setup]-Menü aufzurufen.
3. Wählen Sie mit der Taste **▲ / ▼** die Option [Format] aus und drücken dann auf **SET**.
4. Wählen Sie mit der Taste **▲ / ▼** die Option [Ausführ.] aus und drücken dann auf **SET**.
  - Um die Formatierung abzubrechen, wählen Sie [Abbruch] und drücken auf **SET**.

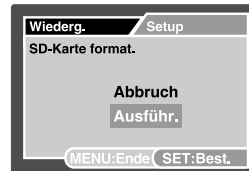
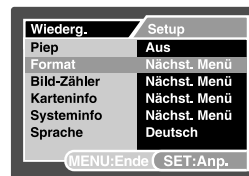
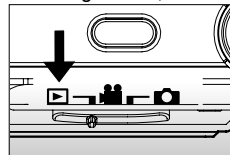

### HINWEIS

- Beim Formatieren der SD-Speicherkarte werden auch geschützte Bilder gelöscht. Dabei werden Bilddaten und auch alle anderen Daten gelöscht. Bevor Sie die Karte formatieren, stellen Sie sicher, dass alle Daten gelöscht werden können.
- Das Formatieren kann nicht rückgängig gemacht werden. Gelöschte Daten können nicht mehr wiederhergestellt werden.
- Eine fehlerhafte SD-Speicherkarte kann nicht einwandfrei formatiert werden.



## Einstellen der Bildauflösung und Bildqualität

Die Einstellung von Auflösung und Bildqualität bestimmt die Pixelgröße (Bildgröße), die Größe der Bilddatei und das Komprimierungsverhältnis der Bilder. Sie haben auch einen Einfluss auf die Anzahl der Bilder, die gespeichert werden können. Wenn Sie sich mit der Kamera vertraut machen, sollten Sie alle Einstellungen für die Auflösung einmal ausprobieren, damit Sie ein Gefühl dafür bekommen, wie sie sich auf die Bilder auswirken.

Bei einer höheren Auflösung und einer besseren Bildqualität werden bessere fotografische Ergebnisse erzielt, die Dateien werden dabei aber auch größer. Wenige Bilder benötigen dann viel Speicherplatz.

Eine hohe Auflösung und eine gute Qualität werden empfohlen für Bilder, die ausgedruckt werden sollen oder bei denen die Details sehr wichtig sind. Bei einer niedrigeren Auflösung/Bildqualität wird weniger Speicherplatz benötigt. Solche Aufnahmen sind geeignet zum Versenden in E-Mails, in Berichten oder zum Veröffentlichen auf Webseiten.

Um die Bildauflösung oder Bildqualität zu ändern, führen Sie die nachfolgenden Schritte aus:

1. Stellen Sie den Modusschalter auf [  ] oder [  ].
2. Drücken Sie auf die Taste **MENU**.
  - Das Menü [Aufnah.] wird angezeigt.
3. Wählen Sie mit der Taste **▲ / ▼** die Option [Auflösung] aus und drücken dann auf die Taste **SET**.
4. Wählen Sie mit der Taste **▲ / ▼** einen Eintrag aus und drücken dann auf **SET**.
5. Wählen Sie mit der Taste **▲ / ▼** die Option [Qualität] aus und drücken Sie dann auf **SET**.
6. Wählen Sie mit der Taste **▲ / ▼** einen Eintrag aus und drücken dann auf **SET**.
7. Um das Menü zu beenden, drücken Sie auf die Taste **MENU**.

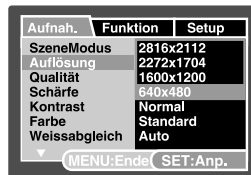

Modus [  ]

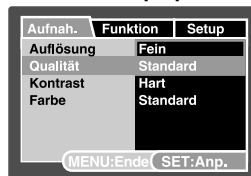





Modus [  ]





## Mögliche Anzahl der Bilder (Fotos)

In der Tabelle finden Sie eine ungefähre Anzahl von Aufnahmen, die Sie bei jeder Einstellung mit einer SD-Speicherkarte machen können.

Auflösung	Qualität	Größe der SD-Speicherkarte					
		32MB	64MB	128MB	256MB	512MB	1GB
 2816 x 2112	*** Fein	9	19	38	75	149	296
	** Standard	18	38	76	153	296	592
	* Eco.	36	74	150	300	581	1162
 2272 x 1704	*** Fein	14	27	59	118	228	458
	** Standard	28	54	116	232	451	902
	* Eco.	43	82	178	354	686	1374
 1600 x 1200	*** Fein	28	54	110	226	445	892
	** Standard	54	106	212	435	843	1678
	* Eco.	99	192	388	772	1530	3021
 640 x 480	*** Fein	145	288	582	1160	2284	4530
	** Standard	237	464	948	1882	3728	7527
	* Eco.	379	752	1516	3021	5845	11782

## Mögliche Aufnahmedauer in Sekunden (Videoclip)

Auflösung	Qualität	Größe der SD-Speicherkarte					
		32MB	64MB	128MB	256MB	512MB	1GB
 640 x 480	*** Fein	0:19	0:38	1:22	2:46	5:34	11:07
	** Standard	0:26	0:52	1:51	3:45	7:31	15:00
 320 x 240	*** Fein	1:43	3:19	7:09	14:23	27:52	57:34
	** Standard	2:33	4:58	10:40	21:28	43:03	85:51

- \* Die oben angeführten Daten zeigen die Ergebnisse von Standardtests. Die tatsächliche Kapazität hängt von den Aufnahmebedingungen und den anderen Einstellungen ab.

# AUFNAHMEMODUS

## [ ] Aufnahme

Die Kamera verfügt über einen 2,5"-LTPS-TFT-LCD-Farbmonitor, auf dem Sie die Bilder arrangieren, die aufgezeichneten Bilder/Videos ansehen und die Menüeinstellungen ändern können.

1. Drücken Sie zum Einschalten der Kamera auf die **POWER**-Taste.
2. Stellen Sie den Modusschalter auf [  ].
3. Arrangieren Sie die Aufnahme auf dem LCD-Monitor.
4. Drücken Sie auf den Auslöser.

- Drücken Sie den Auslöser zur Hälfte herunter, um die automatische Entfernungseinstellung und Belichtung zu aktivieren. Drücken Sie dann für die Aufnahme die Auslöser-Taste vollständig herunter.
- Wenn die Kamera das Aufnahmeobjekt scharfgestellt hat und die Belichtung berechnet wurde, wird der Fokusrahmen blau und die Sucher-LED leuchtet grün auf.
- Wenn der Fokus oder die Einstellung für die Belichtung nicht geeignet sind, wird der Fokusrahmen gelb und die Statusanzeige-LED blinkt rot.
- Wenn Sie die Vorschaufunktion eingeschaltet haben ("Ein"), wird das aufgenommene Foto angezeigt, während die Aufnahme auf die SD-Speicherkarte geschrieben wird.

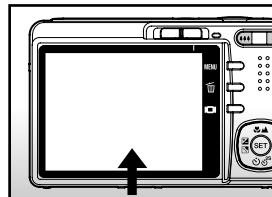



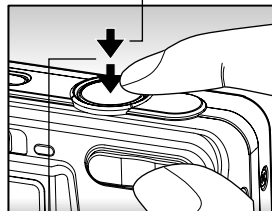





- ① Drücken Sie den Auslöser zur Hälfte hinunter



- ② Drücken Sie ihn vollständig hinunter

## Aufnehmen von Stimmennotizen

Unmittelbar nach einer Aufnahme kann 30 Sekunden lang eine Sprachnotiz aufgenommen werden.

1. Stellen Sie den Modusschalter auf [  ].
2. Drücken Sie auf **MENU** und wählen mit  das Menü [Funktion] aus.
  - Das Menü [Funktion] wird angezeigt.
3. Wählen Sie mit der Taste  /  die Option [Stimmennotiz] aus und drücken dann auf **SET**.
4. Wählen Sie mit der Taste  /  die Option [Ein] aus und drücken dann auf **SET**.
5. Drücken Sie auf die Taste **MENU**, um das Menü zu beenden.
  - Auf dem LCD-Monitor erscheint das Symbol [  ].
6. Arrangieren Sie das Bild, drücken die Auslöser-Taste erst zur Hälfte und dann vollständig herunter.
  - Auf dem LCD-Monitor erscheint [VOICE RECORDING] und die Aufnahme wird gestartet.
7. Zum Beenden drücken Sie noch einmal auf den Auslöser oder warten die 30 Sekunden der Aufnahme ab.
  - Auf dem LCD-Monitor erscheint [VOICE RECORD END], und die Aufnahme wird beendet.
  - Die Aufnahmen, die mit einer Stimmennotiz aufgenommen wurden, sind mit dem Symbol [  ] gekennzeichnet.

Aufnah.	Funktion	Setup
Aufnahme	AEB	
Stimmennotiz	Ein	
LCD-Helligkeit	Aus	
Digitaler Zoom	Aus	
Vorschau	Aus	
Datum	Aus	

MENU:Ende SET:Anp.







HINWEIS

- Die Stimmennotizfunktion ist nur im Aufnahmemodus [Einzelbild] verfügbar.
- Bei den Aufnahmefunktionen [Serienbild] und [AEB] ist die Stimmennotizfunktion automatisch auf [Aus] festgelegt.

## Der optische Zoom

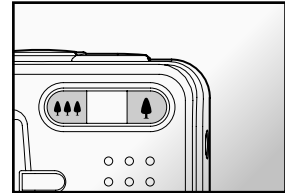

Mit der Zoomfunktion können Sie Aufnahmen bis zu 3-fach vergrößern bzw. je nach Abstand zum Aufnahmeobjekt eine Weitwinkelaufnahme machen. Sie können auch die Mitte des Monitors vergrößern und die Aufnahmen mit dem Digitalzoom machen.

1. Stellen Sie den Modusschalter auf [  ] oder [  ].
2. Arrangieren Sie die Aufnahme mit der Zoomtaste.
  - Durch Drücken auf  wird das Aufnahmeobjekt auf dem LCD-Monitor und auf der Aufnahme vergrößert.
  - Durch Drücken auf  können Sie ein Bild mit einem größeren Winkel aufnehmen.
  - Je nach Einstellung des Zooms ändert sich die Position des Zoomobjektivs.
3. Drücken Sie die Auslösertaste erst zur Hälfte und dann vollständig herunter.



## Der Digitaler Zoom

Mit der Kombination aus dem 3-fachen optischen und dem 4,4-fachen digitalen Zoom können Sie Aufnahmen je nach Aufnahmeobjekt und Entfernung bis zu 13,2-fach vergrößern. Der Digitaler Zoom ist eine sehr nützliche Funktion, je mehr aber ein Bild vergrößert (gezoomt) wird, um so grobkörniger wird es auch.

1. Stellen Sie den Modusschalter auf [  ] oder [  ].
2. Um den Digitaler Zoom zu aktivieren:
  - a. Drücken Sie auf die Taste **MENU**.
  - b. Wählen Sie mit den Tasten ◀ / ▶ die Option [Funktion].
  - c. Wählen Sie mit den Tasten ▲ / ▼ die Option [Digitaler Zoom] und drücken auf die Taste **SET**.
  - d. Wählen Sie noch einmal mit den Tasten ▲ / ▼ die Option [Ein] und drücken auf die Taste **SET**.
  - e. Drücken Sie auf die Taste **MENU**, um das Menü zu beenden.
  - f. Um den Digitalzoom zu aktivieren, drücken Sie die Taste  vollständig herunter und halten sie solange gedrückt, bis das Bild auf dem LCD-Monitor die gewünschte Größe erreicht hat.

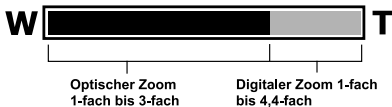

3. Drücken Sie auf den Auslöser, um das "gezoomte" Bild aufzunehmen.





**HINWEIS**

- Die Zoomeinstellung wird automatisch zurückgesetzt, wenn die Kamera entweder manuell oder durch die Auto Aus ausgeschaltet wird.



## Einstellen des Blitzes

Stellen Sie beim Fotografieren gegebenenfalls den Blitz ein. Sie können je nach Aufnahmebedingungen einen geeigneten Blitzmodus einstellen.

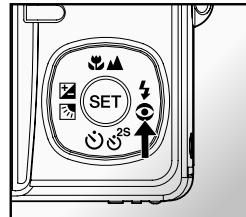
1. Stellen Sie den Modusschalter auf [  ].
2. Wählen Sie mit der Taste  den gewünschten Blitzmodus.



Die folgende Tabelle zeigt die bei den jeweiligen Aufnahmefunktionen verfügbaren Blitzeinstellungen:



		[Leer] Auto			
SzeneModus	Auto	○	○	○	○
	Portrait	X	○	X	X
	Nachtportrait	X	○	○	X
	Nacht	X	X	X	○
	Kerzenlicht	X	X	X	○
	Feuerwerk	X	X	X	○
	Landschaft	X	X	X	○
	Naturgrün	X	X	X	○
	Morgenrot	X	X	X	○
	Dämmerung	X	X	X	○
	Sport	X	X	X	○
	Text	X	X	X	○
	S/W	○	○	○	○
	Vergilbt	○	○	○	○
	Wasserspiel	○	○	○	○
	Fließ. Wasser	X	X	X	○
Tier	○	○	○	○	
Benutzerdef	○	○	○	○	
Aufnahme	Einzelbild	○	○	○	○
	Sevienbild	X	X	X	○
	AEB	X	X	X	○
Fokussfunktion	Autofokus	○	○	○	○
	Makro	○	○	○	○
	Unendlich	X	X	X	○

\* Diese Tabelle enthält nur Richtwerte, die bei der Verwendung anderer Kombinationen der Aufnahmefunktionen abweichen können.



\* ○: Verfügbar X: Nicht verfügbar







Die folgende Tabelle zeigt die bei den jeweiligen Aufnahmefunktionen verfügbaren Blitzeinstellungen:

Blitzmodus	Beschreibung
[Leer] Automatisch	Der Blitz wird automatisch je nach den Lichtverhältnissen der Umgebung ausgelöst.
[  ] Rote-Augen-Reduzierung	Der Blitz zur Rote-Augen-Reduzierung wird für Aufnahmen von Personen und Tieren unter schlechten Lichtbedingungen verwendet. Achten Sie darauf, dass die aufgenommene Person während der Aufnahme direkt in die Kamera blickt bzw. so nah wie möglich an der Kamera steht. Der Blitz wird immer zweimal ausgelöst, und das die Aufnahme beim zweiten Blitz gemacht.
[  ] Blitz An	Bei dieser Funktion wird der Blitz immer ausgelöst. Verwenden Sie diese Funktion, wenn Sie Aufnahmen bei künstlichen Lichtbedingungen wie Gegenlicht machen.
[  ] Blitz aus	Diese Funktion wird für Aufnahmen mit Raumbelichtung wie bei Bühnen- und Hallenereignissen oder wenn sich das Aufnahmeobjekt außerhalb der Blitzreichweite befindet verwendet.



## Einstellen der Schärfe

Für die Aufnahmen gibt es drei verschiedene Möglichkeiten, die Entfernung einzustellen, nämlich die automatische Entfernungseinstellung, Makro [  ] oder Unendlich [  ].

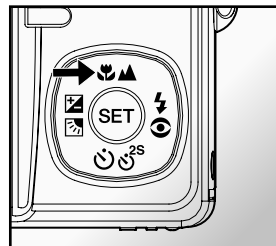
1. Stellen Sie den Modusschalter auf [  ] oder [  ].
2. Wählen Sie mit der Taste / die gewünschte Fokusfunktion.







Die folgende Tabelle hilft Ihnen dabei, die geeignete Fokusfunktion auszuwählen:



Fokusfunktion	Beschreibung
[Leer] Autofokus	Wählen Sie diese Funktion, wenn Sie die Einstellungen der Kamera überlassen möchten. Sie müssen sich dann selbst um nichts kümmern. Ca. 50 cm bis unendlich (Weitwinkel und Tele)
[  ] Makro	Wählen Sie diese Funktion für Nahaufnahmen. Weitwinkel (Zoom aus): Ca. 6 cm bis unendlich Tele (bei 3-fachem optischem Zoom): Ca. 35 cm bis unendlich
[  ] Unendlich	Wählen Sie diesen Modus, wenn Sie Aufnahmen von Aufnahmeobjekten machen möchten, die sich in einer großen Entfernung befinden.

## Der Selbstauslöser



Mit dieser Einstellung können Sie Selbstauslöseraufnahmen machen.

1. Stellen Sie den Modusschalter auf [  ] oder [  ].
2. Wählen Sie mit der Taste  <sup>2s</sup> die gewünschte Einstellung aus.

- Im Modus [  ].

AUS → [  10s ] 10 s → [  2s ] 2 s —————  
 ←———— [  10+2s ] 10+2 s —————

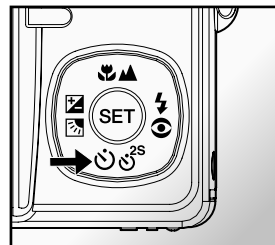

- Im Modus [  ].

AUS → [  10s ] 10 s → [  2s ] 2 s —————  
 ←———— [  10+2s ] 10+2 s —————





3. Arrangieren Sie das Bild, drücken die Auslöser-Taste erst zur Hälfte und dann vollständig herunter.
  - Die Selbstauslöser-LED blinkt, und nach Ablauf der eingestellten Zeit wird die Aufnahme ausgelöst.
  - Auf dem LCD-Monitor wird die abgelaufene Zeit angezeigt.
  - Um den Selbstauslöser zu unterbrechen, drücken Sie auf die Taste **SET**.





Die folgende Tabelle hilft Ihnen dabei, den geeigneten Selbstauslösermodus auszuwählen:

Selbstauslösermodus	Beschreibung
[  10s ] 10 s	Das Bild wird etwa 10 Sekunden nach dem Drücken des Auslösers aufgenommen.
[  2s ] 2 s	Das Bild wird etwa 2 Sekunden nach dem Drücken des Auslösers aufgenommen.
[  10+2s ] 10+2 s	Eine Aufnahme wird 10 Sekunden nach Betätigen des Auslösers gemacht, die zweite Aufnahme erfolgt 2 Sekunden später. Dieser Modus ist sehr praktisch für die Aufnahme von Gruppenbildern.



## Belichtungskorrektur/Gegenlichtkorrektur



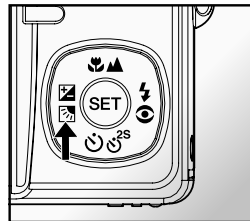

Sie können die Fotos, die Sie aufnehmen, insgesamt heller oder dunkler machen. Diese Einstellungen werden verwendet, wenn sonst keine geeignete Helligkeit (Belichtung) erreicht werden kann, z.B. wenn der Helligkeitskontrast zwischen dem Aufnahmeobjekt und dem Hintergrund zu groß ist oder wenn das Aufnahmeobjekt sehr klein ist im Verhältnis zum Gesamtbild. Die Belichtung kann in Schritten von 0,3 EV festgelegt werden.

1. Stellen Sie den Modusschalter auf [  ] und drücken auf die Taste  .

- Mit jedem Drücken auf die Taste   ändert sich die Einstellung in der Reihenfolge [Leer], [  ] Gegenlichtkorrektur und [  ] Belichtungskorrektur.



2. Stellen Sie die Belichtung mit den Tasten  /  ein.

- Sie können den Wert mit der Taste  vergrößern.
- Sie können den Wert mit der Taste  verringern.
- Die Werte für die Belichtungskorrektur sind:  
-2,0, -1,7, -1,3, -1,0, -0,7, -0,3, 0, +0,3, +0,7, +1,0, +1,3, +1,7, +2,0
- Bestätigen Sie den Löschvorgang mit der Taste  .
- Je größer der Wert, um so heller ist das Bild. Je kleiner der Wert, um so dunkler ist das Bild. Der eingestellte Wert wird auf dem LCD-Monitor angezeigt.

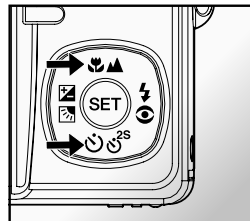

## **Art der Aufnahmeobjekte und einzustellende Werte**









- + (positive) Kompensation
  - \* Druckerzeugnisse mit dunklem Text auf hellem Papier
  - \* Gegenlichtaufnahmen
  - \* Helle Motive oder stark reflektiertes Licht wie auf Skipisten
  - \* Wenn der Himmel einen großen Teil des Bilds einnimmt
  
- - (negative) Kompensation
  - \* Personen, die von einem Spotlicht angestrahlt werden, insbesondere vor einem dunklen Hintergrund
  - \* Druckerzeugnisse mit hellem Text auf dunklem Papier
  - \* Schwach reflektierende Aufnahmeobjekte wie immergrüne Bäume oder dunkles Blätterwerk
  
- Gegenlichtkorrektur (+1,3, fest)
  - \* Wenn das Aufnahmeobjekt dunkel und der Hintergrund hell ist.
  - \* Wenn das Aufnahmeobjekt (Person) vor einer Lichtquelle steht.









## Einstellen des Szenemodus

Wählen Sie eine der folgenden 18 Funktionen aus, um Ihre Aufnahme mit den für das von Ihnen gewählte Motive am besten geeigneten Einstellungen zu machen.

1. Stellen Sie den Modusschalter auf [  ].
  - a. Drücken Sie auf die Taste **MENU**.
  - b. Wählen Sie mit der Taste **▲ / ▼** die Option [SzeneModus] aus und drücken dann auf **SET**.
  - c. Wählen Sie mit der Taste **▲ / ▼** einen Eintrag aus und drücken dann auf **SET**.
2. Arrangieren Sie das Bild, drücken die Auslöser-Taste erst zur Hälfte und dann vollständig herunter.



Die folgende Tabelle hilft Ihnen dabei, einen geeigneten Szenemodus auszuwählen:

SzeneModus	Beschreibung
[  ] Auto	Wählen Sie diesen Modus für Aufnahmen, bei denen keine speziellen Funktionen eingestellt oder manuellen Einstellungen vorgenommen werden müssen.
[  ] Portrait	Wählen Sie diesen Modus für die Aufnahme von Personen, die sich scharf vor einem unscharfen Hintergrund abzeichnen sollen.
[  ] Nachtportrait	Wählen Sie diesen Modus für Aufnahmen von Personen vor einem abendlichen oder nächtlichen Hintergrund.
[  ] Nacht	Wählen Sie diesen Modus für Aufnahmen nächtlicher Motive.
[  ] Kerzenlicht	Wählen Sie diesen Modus, wenn Sie Fotos bei Kerzenlicht aufnehmen möchten, ohne die Atmosphäre zu stören.
[  ] Feuerwerk	Wählen Sie diesen Modus, wenn Sie ein Feuerwerk mit der optimalen Belichtung fotografieren möchten. Es wird empfohlen, ein Dreibeinstativ zu verwenden, da die Verschlusszeit langsamer ist.
[  ] Landschaft	Wählen Sie diesen Modus, wenn Sie Landschaftsfotos mit hellen Farben aufnehmen möchten.
[  ] Naturgrün	Wählen Sie diesen Modus, wenn Sie naturgrüne Hintergrundmotive wie z.B. einen Wald aufnehmen möchten.
[  ] Morgenrot	Wählen Sie diesen Modus, wenn Sie Sonnenaufgänge fotografieren möchten. Hier wird sicher gestellt, dass die tiefen Farbtöne des Motivs erhalten bleiben.

<b>SzeneModus</b>	<b>Beschreibung</b>
 Dämmerung	Wählen Sie diesen Modus, wenn Sie Sonnenuntergänge fotografieren möchten. Hier wird sicher gestellt, dass die tiefen Farbtöne des Motivs erhalten bleiben.
 Sport	Wählen Sie diesen Modus, wenn Sie Aufnahmeobjekte aufnehmen möchten, die sich schnell bewegen.
[TEXT] Text	Wählen Sie diesen Modus, wenn das Aufnahmeobjekt aus schwarzen und weißen Flächen, wie etwa bei gedruckten Texten, besteht.
 S/W	Wählen Sie diesen Modus, wenn Sie ein Bild als Schwarz-Weiß-Bild aufnehmen möchten.
 Vergilbt	Wählen Sie diesen Modus, wenn Sie ein Bild als vergilbtes Bild aufnehmen möchten.
 Wasserspiel	Wählen Sie diesen Modus, wenn Sie Wasserspiele bzw. Szenen mit spritzendem Wasser fotografieren möchten.
 Fließ. Wasser	Wählen Sie diesen Modus, wenn Sie langsam fließendes Wasser fotografieren möchten. Bei einer geeigneten Belichtung wird die Verschlusszeit verlangsamt. Dadurch entsteht ein Bild, bei dem das Wasser vor einem scharfen Hintergrund sanft fließende Linien bildet.
 Tier	Wählen Sie diesen Modus, wenn Sie Tiere fotografieren möchten. Fotografieren Sie die Tiere aus Augenhöhe der Tiere.
 Benutzerdef	Wählen Sie diesen Modus, wenn Sie die Einstellungen manuell vornehmen möchten und diese gespeichert werden sollen.

## Einstellen des Panoramamodus

Dieser Modus soll Ihnen bei der Aufnahme einer Fotoserie helfen, bei der die einzelnen Fotos später mit einer Software so zusammengefügt werden können, dass daraus ein Panoramabild entsteht. Auf diese Weisen können Sie auch Aufnahmeobjekte fotografieren, die nicht auf ein einzelnes Bild passen wie Landschaften. Die einzelnen Fotos werden später mit einem Programm wie Cool 360 oder Photoshop zusammengefügt.

1. Stellen Sie den Modusschalter auf [  ].
2. Wechseln Sie mit der Taste  in den Panoramamodus.
3. Machen Sie das erste Foto.
  - Das nächste Bild erscheint neben dem vorhergehenden Bild.
4. Richten Sie die Kamera so auf das Aufnahmeobjekt, dass sich das zweite Bild etwas mit dem ersten Bild überschneidet, und drücken Sie dann auf den Auslöser, um das nächste Foto zu machen.
5. Führen Sie diese Schritte für weitere Aufnahmen aus.
6. Nachdem Sie die letzte Aufnahme gemacht haben, drücken Sie auf die Taste **SET**.

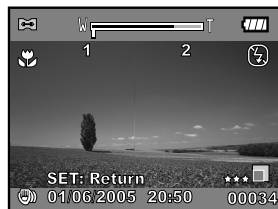

HINWEIS

- In diesem Modus sind die Digitalzoomfunktion und das Menü nicht verfügbar.





## [ ] Videomodus

Bei der Videofunktion können Sie kurze Videosequenzen mit einer Auflösung von 320 x 240 und 640 x 480 Pixeln aufnehmen. Es können auch Audioaufnahmen gemacht werden.

1. Stellen Sie den Modusschalter auf [  ].
2. Arrangieren Sie das Bild.
  - Der optische Zoom muss vor der Aufnahme des Videoclips eingestellt werden.
  - Der Digitalzoom kann nur bei der Auflösung von 320 x 240 Pixeln eingestellt werden.
3. Drücken Sie auf den Auslöser.
  - Die Aufnahme des Videoclips wird gestartet.
  - Wenn Sie noch einmal auf den Auslöser drücken, wird die Aufnahme des Videoclips beendet.
  - Die Aufnahmedauer hängt von der Speicherkapazität und dem Aufnahmeobjekt ab.  
Während der Aufnahme kann die Zoomfunktion nicht verwendet werden.



**HINWEIS**

- Bei der Aufnahme von Videoclips kann kein Blitz verwendet werden.
- Im [  ]-Modus kann der LCD-Monitor nicht ausgeschaltet werden.
- Wenn die Zugriffsgeschwindigkeit der SD-Speicherkarte für die Aufnahme von Videoclips mit der gewählten Qualität nicht ausreicht, erscheint das Warnsymbol [  ], und die Aufnahme des Videoclips wird gestoppt. Wählen Sie in diesem Fall eine niedrigere Qualität.

# [ ▶ ] WIEDERGABEMODUS

## Wiedergeben von Fotos

Sie können sich Fotos auf dem LCD-Monitor ansehen.

1. Stellen Sie den Modusschalter auf [ ▶ ].
  - Die zuletzt gemachte Aufnahme eines Fotos wird auf dem LCD-Monitor angezeigt.
2. Sie können sich die Aufnahmen nacheinander vorwärts oder rückwärts ansehen, indem Sie auf die Tasten ◀ / ▶ drücken.
  - Um das vorhergehende Bild anzuzeigen, drücken Sie auf die Taste ◀.
  - Um das nächste Bild anzuzeigen, drücken Sie auf die Taste ▶.

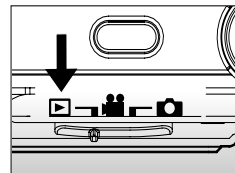

## Bildinformationen

Sie können während der Wiedergabe die Art der Bildinformationen durch Drücken der Taste [□] ändern. Bei jedem Drücken auf [□] ändert sich die Bildschirmanzeige in dieser Reihenfolge:

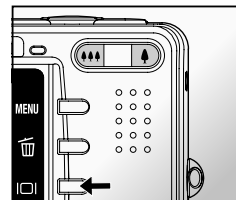

HINWEIS

- Wenn Sie während der Wiedergabe auf die Tasten ▲ / ▼ drücken, wird die Anzeige in einem Winkel von 90° gedreht.
- Mit der Taste ▲ wird das Bild im Uhrzeigersinn gedreht, mit ▼ wird das Bild entgegen dem Uhrzeigersinn gedreht. Drücken Sie dann auf die Taste in die entgegengesetzte Richtung, wird das Bild wieder in seine ursprüngliche Lage gedreht.
- Zusammen mit den Videodaten wird das Symbol [ 📺 ] angezeigt. Videoclips können nicht gedreht werden.
- Bilder, die mit Ton aufgenommen wurden, tragen das Symbol [ 🔊 ].
- Drücken Sie auf **SET**, um die Stimmennote wiederzugeben.

## Wiedergeben von Videoclips

Sie können sich die Aufnahmen auf dem LCD-Monitor ansehen.

1. Stellen Sie den Modusschalter auf [  ].

■ Die zuletzt gemachte Aufnahme eines Fotos wird auf dem LCD-Monitor angezeigt.

2. Wählen Sie mit der Taste ◀ / ▶ einen Videoclip aus.

3. Drücken Sie auf die **SET**-Taste.

■ Wenn Sie während der Wiedergabe auf die Tasten ▶ / ◀ drücken, wird das Video vor- oder zurückgespult.

### Tastenfunktionen

	Bei der Wiedergabe	Bei einer Pause	Beim Stoppen
Taste ▶	(Wiedergabe vorwärts) Beim wiederholten Drücken auf die Taste ▶ wird in zyklischer Reihenfolge nacheinander die Geschwindigkeit des Vorlaufs verdoppelt (2x) und dann vervierfacht (4x). Danach beginnt wieder die normale Wiedergabegeschwindigkeit.	1 Bild vorwärts	Das nächste Bild wird angezeigt.
Taste ◀	(Wiedergabe rückwärts) Beim wiederholten Drücken auf die Taste ◀ wird in zyklischer Reihenfolge nacheinander die Geschwindigkeit des Vorlaufs verdoppelt (2x) und dann vervierfacht (4x) und Rücklauf. Danach beginnt wieder die normale Wiedergabegeschwindigkeit.	1 Bild zurück	Das vorhergehende Bild wird angezeigt.
Taste ▲	Ton Ein/Aus		
Taste ▼	Stopp (Auf dem Monitor wird wieder das erste Bild angezeigt)		
<b>SET</b> -Taste	Pause	Fortsetzen der Wiedergabe	Normale Wiedergabe



**HINWEIS**

■ Videoclips können weder gedreht oder vergrößert werden.

## Wiedergeben von Fotos/Videoclips auf der Ladestation

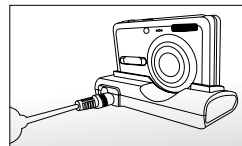
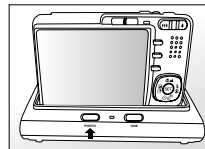

Sie können Ihre Fotos auch ansehen, wenn sich die Kamera auf der Ladestation befindet.

1. Setzen Sie die Kamera auf die Ladestation.
  - Es wird empfohlen, bei der Wiedergabe der Fotos und Videoclips auf der Ladestation einen AC-Netzadapter zu verwenden.
2. Stellen Sie den Modusschalter auf [  ].
  - Während sich die Kamera auf der Ladestation befindet, sind die Funktionen [  ] und [  ] nicht verfügbar.
3. Drücken Sie auf die Taste **PHOTO**.
  - Drücken Sie auf die **POWER**-Taste.
  - Die zuletzt gemachte Aufnahme eines Fotos wird auf dem LCD-Monitor angezeigt.
4. Starten Sie die Wiedergabe der Fotos/Videoclips.
  - Die Bedienung entspricht der Wiedergabe der Fotos und Videoclips auf der Kamera.



## Aufnahmen von Stimmenotizen

Während der Aufnahme von Fotos können Sie maximal 30 Sekunden Ton als "Notiz" zum Bild aufnehmen. Die Stimmenotiz kann nur einmal aufgenommen werden.

1. Stellen Sie den Modusschalter auf [  ].
  - Die zuletzt gemachte Aufnahme eines Fotos wird auf dem LCD-Monitor angezeigt.
2. Wählen Sie mit den Tasten ◀ / ▶ das Bild aus, für das Sie eine Stimmenotiz aufnehmen möchten.
3. Drücken Sie auf den Auslöser.
  - Auf dem LCD-Monitor erscheint [VOICE RECORDING] und die Aufnahme wird gestartet.
4. Um die Tonaufnahme zu beenden, müssen Sie ein zweites Mal auf den Auslöser drücken.
  - Auf dem LCD-Monitor erscheint [VOICE RECORD END], und die Aufnahme wird beendet. Die Aufnahmen, die mit einer Stimmenotiz aufgenommen wurden, sind mit dem Symbol [  ] gekennzeichnet.

### Wiedergeben von Stimmenotizen

Wenn Sie auf **SET** drücken, wird [VOICE PLAYBACK] angezeigt, und die Stimmenotiz wird wiedergegeben.



HINWEIS

- Die Stimmenotizfunktion ist nur für Fotos verfügbar.

## Miniaturbildanzeige

Mit dieser Funktion können Sie gleichzeitig 9 Miniaturbilder auf dem LCD-Monitor anzeigen lassen, so dass Sie schnell Zugriff auf ein bestimmtes Bild haben.

1. Stellen Sie den Modusschalter auf [  ].
  - Die zuletzt gemachte Aufnahme eines Fotos wird auf dem LCD-Monitor angezeigt.
2. Drücken Sie auf die Taste **\*\*\***.
  - Die Bilder werden in der Miniaturbildanzeige angezeigt. Bilder, die Sie mit den Tasten **▲ / ▼ / ◀ / ▶** markiert haben, sind mit einem grünen Rahmen gekennzeichnet.
  - Wenn sich zehn oder mehr Bilder im Speicher befinden, können Sie mit den Tasten **▲ / ▼** oder dem Einstellschalter weiterblättern.
3. Drücken Sie auf die Tasten **▲ / ▼ / ◀ / ▶**, um das ausgewählte Bild in Normalgröße anzuzeigen.
4. Drücken Sie auf die **SET**-Taste.
  - Das ausgewählte Bild wird in normaler Größe angezeigt.





### Seitenanwahlfunktion (Page Jump)

Mit dieser Funktion können Sie aus einer Reihe aufgenommener Bilder direkt ein Bild auswählen, das angezeigt werden soll.

1. Schieben Sie den Modusschalter auf [  ].
2. Drücken Sie auf die Taste **\*\*\***, um die Miniaturbildanzeige aufzurufen.
3. Drücken Sie auf die Taste **|◁|** um die Seitenanwahlfunktion (Page Jump) aufzurufen. Das jeweils ausgewählte Bild ist mit einem roten Rahmen markiert.
4. Um eine Seite auszuwählen, führen Sie die folgenden Schritte aus:
  - Drücken Sie auf die Taste **▲**, um zum ersten Bild zu wechseln.
  - Drücken Sie auf die Taste **▼**, um zum letzten Bild zu wechseln.
  - Drücken Sie auf die Taste **◀**, um zur vorhergehenden Miniaturbildseite zu wechseln.
  - Drücken Sie auf die Taste **▶**, um zur nächsten Miniaturbildseite zu wechseln.
5. Drücken Sie auf die Taste **|◁|**, um zur normalen Miniaturbildanzeige zurückzukehren.
  - Wenn Sie sich ein Bild in Normalgröße ansehen möchten, führen Sie die Schritte 3 bis 4 aus.



HINWEIS

- Bei der Miniaturbild-Anzeige werden die Symbole [  ], [  ], [  ], [  ] angezeigt.

## Zoomen des angezeigten Bildes

Mit dieser Funktion können Sie auch einzelne Bereiche eines Bilds vergrößern, so dass Sie auch Details überprüfen können.

1. Stellen Sie den Modusschalter auf [  ].
2. Wählen Sie mit den Tasten ◀ / ▶ das Bild aus, das vergrößert werden soll.
  - Sie können auch aus der Miniaturbildanzeige ein Foto zum Vergrößern auswählen.
3. Stellen Sie mit den Tasten ⬆ / ⬇ / ⬅ das Zoomverhältnis ein.
  - Wenn Sie auf ⬆ drücken, wird das Bild vergrößert.
  - Um das Bild wieder auf seine ursprüngliche Größe zu bringen, drücken Sie auf ⬇.
  - Der Vergrößerungsfaktor wird auf dem LCD-Monitor angezeigt.
  - Das vergrößerte Bild und der Vergrößerungsfaktor werden auf dem LCD-Monitor angezeigt.
  - In dem weißen Rahmen wird das Vollbild angezeigt, während im grünen Rahmen die Lage des aktuell vergrößerten Bereiches angegeben wird.
4. Mit den Tasten ▲ / ▼ / ◀ / ▶ wählen Sie den Bereich aus, der vergrößert werden soll.
5. Um dann wieder zur normalen Anzeige zurückzukehren, drücken Sie so oft auf die Taste ⬇, bis die gewünschte Anzeige erscheint.

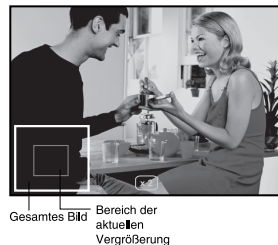

HINWEIS

- Drücken Sie auf die Taste ⬆, wird das Bild 1x → 2x → 4x → 8x vergrößert.
- Drücken Sie auf die Taste ⬇, wird das Bild 8x → 4x → 2x → 1x verkleinert.

## Wiedergeben als Diaschau

Mit der Diaschau-Funktion können Sie die Bilder automatisch nacheinander anzeigen lassen.

1. Stellen Sie den Modusschalter auf [  ].
2. Drücken Sie auf die Taste **MENU**.
  - Das Wiedergabemenü wird angezeigt.
3. Wählen Sie mit der Taste **▲ / ▼** die Option [Diaschau] aus und drücken dann auf **SET**.
  - Die Diaschau wird gestartet.
4. Um die Diaschau zu beenden, müssen Sie auf **SET** drücken.
  - Wenn Sie auf **SET** drücken, wird das Bild auf dem LCD-Monitor angezeigt.





### HINWEIS

- Die Auto Aus funktioniert während der Wiedergabe einer Diashow nicht.
- Es werden automatisch alle Bilder eines Ordners wiedergegeben.

## Schützen von Bildern

Die Daten werden mit einem Schreibschutz versehen, damit Aufnahmen nicht versehentlich gelöscht werden können.

### Schützen von Bildern

1. Stellen Sie den Modusschalter auf [  ].
2. Mit den Tasten ◀ / ▶ wählen Sie das Bild aus, das Sie sich ansehen möchten.
3. Drücken Sie auf die Taste **MENU**.
  - Das Wiedergabemenü wird angezeigt.
4. Wählen Sie mit der Taste ▲ / ▼ die Option [Schutz] aus und drücken dann auf **SET**.
5. Wählen Sie mit den Tasten ▲ / ▼ die Option [Einzel] oder [Alle] aus und drücken Sie auf **SET**.
6. Wählen Sie mit der Taste ▲ / ▼ die Option [Set] aus und drücken dann auf **SET**.
  - Die Aufnahme wird mit einem Löschschutz versehen, und die Kamera wechselt wieder in den Wiedergabemodus.
  - Die geschützten Bilder werden mit dem Symbol [  ] gekennzeichnet. Wenn Sie [Alle] gewählt haben, erscheint bei allen Bildern [  ] angezeigt.

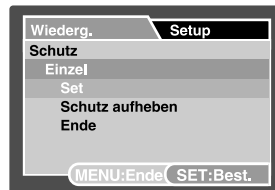
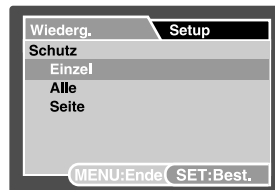
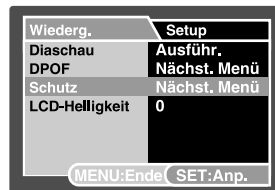



### Aufheben des Löschschatzes

Um den Löschschatz für nur ein einzelnes Bild aufzuheben, rufen Sie das entsprechende Bild auf dem LCD-Monitor auf.

1. Wählen Sie mit der Taste ▲ / ▼ die Option [Schutz] aus und drücken dann auf **SET**.
2. Wählen Sie mit den Tasten ▲ / ▼ die Option [Einzel] oder [Alle] aus und drücken Sie auf **SET**.
3. Wählen Sie mit der Taste ▲ / ▼ die Option [Schutz aufheben] aus und drücken dann auf **SET**.
  - Der Löschschatz wird von den entsprechenden Dateien entfernt, und die Kamera kehrt wieder in den Wiedergabemodus zurück.

### Mehrere Bilder gleichzeitig schützen

1. Wählen Sie mit der Taste ▲ / ▼ die Option [Schutz] aus und drücken dann auf **SET**.
2. Wählen Sie mit der Taste ▲ / ▼ die Option [Seite] aus und drücken dann auf **SET**.
  - Die Bilder werden in der Miniaturbildanzeige angezeigt.
3. Wählen Sie mit ▲ / ▼ / ◀ / ▶ die Bilder aus, die geschützt werden sollen, und drücken dann auf [□].
  - Die geschützten Bilder werden mit dem Symbol [  ] gekennzeichnet. Wählen Sie ein geschütztes Bild aus und drücken noch einmal auf [□], wird der Löschschatz wieder aufgehoben. Dieser Vorgang kann für mehrere Bilder wiederholt werden.
4. Drücken Sie auf die **SET**-Taste.
  - Der Löschschatz wird von den entsprechenden Dateien entfernt, und die Kamera kehrt wieder in den Wiedergabemodus zurück.



#### HINWEIS

- Beim Formatieren einer SD-Speicherkarte wird der Löschschatz aufgehoben, und alle Aufnahmen werden unabhängig von ihrem Löschschatz gelöscht.

## DPOF-Einstellungen

DPOF ist die Abkürzung für Digital Print Order Format (digitales Druckauftragsformat), mit dem Sie Druckinformationen auf der Speicherkarte speichern können. Wählen Sie die Bilder aus, die ausgedruckt werden sollen und legen im DPOF-Menü der Kamera die Druckanzahl fest. Schieben Sie dann die Speicherkarte in einen DPOF-kompatiblen Drucker. Wenn der Druck gestartet wird, liest der Drucker die auf der Speicherkarte eingebetteten Informationen und druckt die angegebenen Bilder aus.

1. Stellen Sie den Modusschalter auf [  ].
2. Wählen Sie mit den Tasten ◀ / ▶ das Bild aus, für das Sie die DPOF-Einstellungen festlegen möchten.
3. Drücken Sie auf die Taste **MENU**.
  - Das Wiedergabemenü wird angezeigt.
4. Wählen Sie mit der Taste ▲ / ▼ die Option [DPOF] aus und drücken Sie dann auf **SET**.
  - Das DPOF-Fenster wird angezeigt.
5. Wählen Sie mit den Tasten ▲ / ▼ die Option [Einzel] oder [Alle] aus und drücken Sie auf **SET**.
  - Einzel: Für das Festlegen der DPOF-Einstellungen eines einzelnen Bilds.
  - Alle: Für das Festlegen der DPOF-Einstellungen für alle Bilder gleichzeitig.
6. Wählen Sie mit der Taste ▲ / ▼ die Option [Druckanzahl] aus und drücken dann auf **SET**.
  - Auf dem Monitor wird die Anzahl der Ausdrücke angezeigt.
7. Legen Sie mit den Tasten ▲ / ▼ die Anzahl der Ausdrücke fest und drücken dann auf **SET**.
  - Für jedes Bild können Sie bis zu 9 Ausdrücke festlegen.
8. Wählen Sie mit der Taste ▲ / ▼ die Option [Datum] aus und drücken dann auf **SET**.
  - Das Fenster für die Datumseinstellung erscheint.

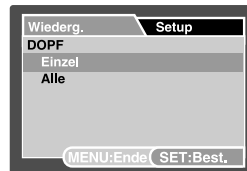

9. Wählen Sie mit den Tasten ▲ / ▼ die Option [Ein] oder [Aus] aus und drücken Sie dann auf **SET**.
- Ein: Das Datum der Aufnahme wird gedruckt.
  - Aus: Das Datum der Aufnahme wird nicht gedruckt.
10. Wählen Sie mit der Taste ▲ / ▼ die Option [Drucken aktiv] aus und drücken dann auf **SET**.
11. Wählen Sie mit der Taste ▲ / ▼ die Option [Ausführ.] aus und drücken dann auf **SET**.
- Dabei wird eine Datei mit den DPOF-Informationen erzeugt. Abschließen kehrt der LCD-Monitor zur normalen Wiedergabe-Anzeige zurück.
  - Auf allen Bildern, für die die DPOF-Einstellungen festgelegt wurden, wird das Symbol [  ] angezeigt.







#### HINWEIS

- Auf dem Foto wird das Datum aufgedruckt, das auch in der Kamera eingestellt ist. Damit auf dem Foto das richtige Datum gedruckt wird, müssen Sie vor der Aufnahme das Datum in der Kamera einstellen. Lesen Sie in diesem Benutzerhandbuch nach unter "Einstellen von Datum und Uhrzeit".

# Löschen von Bildern

## Löschen im Aufnahmemodus (Sofortlöschfunktion)





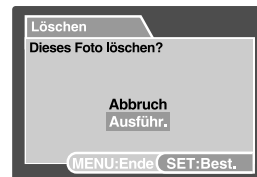
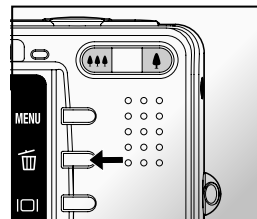

Mit der Sofortlöschfunktion können Sie die zuletzt gemachte Aufnahme gleich nach der Aufnahme wieder löschen.

1. Stellen Sie den Modusschalter auf [  ] oder [  ].
2. Drücken Sie auf die Taste .
  - Auf dem LCD-Monitor erscheint die letzte Aufnahme und das Schnelllösungs-Menü.
3. Mit  bestätigen Sie den Löschvorgang.
  - Sie können auch auf **SET** drücken, um die Löschung zu bestätigen.
  - Damit die Aufnahmen nicht gelöscht werden, müssen Sie [Abbruch] wählen und auf **SET** drücken.



## Löschen im Wiedergabemodus

Löschen einzelner Bilder/aller Bilder

1. Stellen Sie den Modusschalter auf [  ].
  - Die zuletzt gemachte Aufnahme eines Fotos wird auf dem LCD-Monitor angezeigt.
2. Wählen Sie mit den Tasten  /  das Bild aus, das gelöscht werden soll.
3. Drücken Sie auf die Taste .
  - Es wird das Löschemenü angezeigt.
4. Wählen Sie mit den Tasten  /  die Option [Einzel] oder [Alle] aus und drücken Sie auf **SET**.
  - Einzel: Löscht das ausgewählte Bild oder die zuletzt gemachte Aufnahme.



- Alle: Es werden alle Aufnahmen gelöscht, die sich auf der SD-Speicherkarte befinden, außer denen, die mit einem Löschschutz versehen sind.
  - Auswählen: Löscht die ausgewählten Bilder.
5. Wählen Sie mit der Taste ▲ / ▼ die Option [Ausführ.] aus und drücken dann auf **SET**.
    - Damit die Aufnahmen nicht gelöscht werden, müssen Sie [Abbruch] wählen und auf **SET** drücken.



**HINWEIS**

- Das Löschen von Aufnahmen wirkt sich nicht auf die Nummerierung der Bilder aus. Wenn Sie z.B. das Bild mit der Nummer 240 löschen, trägt das nächste Bild die Nummer 241, auch wenn die 240 gar nicht mehr existiert. Die Nummern von Bildern, die gelöscht wurden, werden nicht mehr verwendet oder anderen Bildern zugewiesen.

## Löschen von ausgewählten Bildern

Löscht die ausgewählten Bilder.

1. Stellen Sie den Modusschalter auf [ ▶ ].
2. Drücken Sie auf die Taste .
  - Es wird das Löschenmenü angezeigt.
3. Wählen Sie mit der Taste ▲ / ▼ die Option [Seite] aus und drücken dann auf **SET**.
  - Die Bilder werden in der Miniaturbildanzeige angezeigt.
4. Wählen Sie mit ▲ / ▼ / ◀ / ▶ die Bilder aus, die gelöscht werden sollen, und drücken dann auf .
  - Das Symbol [ ] wird angezeigt. Drücken Sie noch einmal auf die Löschen-Taste, wird der Vorgang abgebrochen. Wiederholen Sie diesen Vorgang für alle Bilder, die gelöscht werden sollen.
5. Drücken Sie auf die **SET**-Taste.

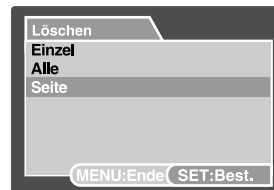

# MENÜ OPTIONEN

## Aufnahmemenü (Aufnahme)

In diesem Menü werden die Grundeinstellungen für das Fotografieren einfacher Fotos vorgenommen werden.

1. Stellen Sie den Modusschalter auf [  ].
2. Drücken Sie auf die Taste **MENU**.
  - Das Menü [Aufnah.] wird angezeigt.
3. Wählen Sie mit den Tasten **▲** / **▼** die gewünschte [Aufnah.] und drücken Sie auf **SET**, um in das Untermenü zu gelangen.
4. Wählen Sie mit der Taste **▲** / **▼** einen Eintrag aus und drücken dann auf **SET**.
5. Um das Menü zu beenden, drücken Sie auf die Taste **MENU**.

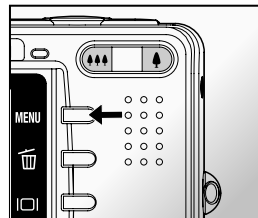

Aufnah.	Funktion	Setup
SzeneModus		Auto
Auflösung		2816x2112
Qualität		Fein
Schärfe		Normal
Kontrast		Normal
Farbe		Standard
Weissabgleich		Auto

▼ MENU:Ende (SET:Anp.)

Aufnah.	Funktion	Setup
Manuell WB		Anpasser
ISO		50
Belichtung		Punkt





▲ MENU:Ende (SET:Anp.)

## SzeneModus

Lesen Sie in diesem Benutzerhandbuch unter "Einstellen des SzeneModus" nach.

## Auflösung

Hier wird die Auflösung für die Aufnahmen festgelegt.

- \* [  ] 2816 x 2112
- \* [  ] 2272 x 1704
- \* [  ] 1600 x 1200
- \* [  ] 640 x 480

## Qualität

Hier wird die Qualität (Komprimierungsrate) festgelegt, mit der die Aufnahmen gemacht werden sollen.

- \* [ ★★★ ] Fein
- \* [ ★★ ] Standard
- \* [ ★ ] Eco.

## Schärfe

Hier wird die Bildschärfe für die Aufnahmen festgelegt.

- \* Hart / Normal / Weich

## Kontrast

Hier wird der Unterschied zwischen den dunklen und hellen Bereichen des Bilds festgelegt.

- \* Hart / Normal / Weich

## Farbe





Hier wird die Farbe für die Aufnahmen festgelegt.

- \* Standard / Kräftig / Vergilbt / Einfarbig

## Weissabgleich

Hier wird der Weißabgleich für die Aufnahme von Fotos bei verschiedenen Lichtbedingungen festgelegt.

Dabei wird das Licht der Empfindung durch das menschliche Auge angeglichen.

- \* [ **Leer** ] Auto
- \* [  ] Glühbirne
- \* [  ] Neon 1
- \* [  ] Neon 2
- \* [  ] Sonne
- \* [  ] Wolken
- \* [  ] Manuell

### **Manuell WB**

Hier kann der Weißabgleich manuell eingestellt und gespeichert werden. Diese Funktion ist nützlich, wenn kein geeigneter Weißabgleich gefunden werden konnte.

Bevor Sie [Ausführ.] wählen, müssen Sie das Aufnahmeobjekt festlegen (z.B. ein weißes Blatt Papier), das für die Einstellung des Weißabgleichs verwendet werden soll.

\* Abbruch / Ausführ.

### **ISO**

Legt die Lichtempfindlichkeit für die Aufnahmen fest. Bei einer höheren Empfindlichkeit (und einem höheren ISO-Wert), kann man Aufnahmen sogar an dunkleren Orten machen. Diese werden dann allerdings körniger.

\* 50 / 100 / 200 / Auto

### **Belichtung**

Hier wird die Messmethode für die Berechnung der Belichtung festgelegt.

- \* [ **Leer** ] Multi: Der gesamte Bildschirmbereich wird gemessen, aus diesem Wert wird die Belichtung berechnet.
- \* [  ] Punkt: Ein kleiner Bereich in der Mitte des Bildschirms wird gemessen, aus diesem Wert wird die Belichtung berechnet.



## Aufnahmemenü (Funktion)

1. Stellen Sie den Modusschalter auf [  ].
2. Drücken Sie auf **MENU** und wählen mit **▶** das Menü [Funktion] aus.
  - Das Menü [Funktion] wird angezeigt.
3. Wählen Sie mit den Tasten **▲** / **▼** die gewünschte Option bei [Funktion] und drücken auf **SET**, um in das Untermenü zu gelangen.
4. Wählen Sie mit der Taste **▲** / **▼** einen Eintrag aus und drücken dann auf **SET**.
5. Um das Menü zu beenden, drücken Sie auf die Taste **MENU**.

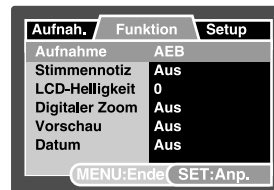

### Aufnahme

Hier wird die Aufnahmemethode für die Aufnahme festgelegt.

- \* **[Leer]** Einzelbild: Es wird jeweils ein einzelnes Foto aufgenommen.
- \* **[**] Serienbild: Es kann eine Fotoserie von max. 5 Bildern aufgenommen werden.
- \* **[AEB]** AEB: Es können drei Fotos hintereinander mit unterschiedlichen Belichtungen (Standardbelichtung, Unterbelichtung und Überbelichtung) aufgenommen werden.



**HINWEIS**

- Bei den Aufnahmefunktionen [Serienbild] und [AEB] ist die Stimmennotizfunktion automatisch auf [Aus] festgelegt.

### Stimmennotiz

Lesen Sie in diesem Benutzerhandbuch nach unter "Aufnehmen von Stimmennotizen".

- \* Ein/Aus



**HINWEIS**

- Wenn die [Stimmennotiz] auf [Ein] ist, ist die VorschauEinstellung auch automatisch auf [Ein].

## LCD-Helligkeit

Wählen Sie die Helligkeit für den LCD-Monitor aus.

Mit der Taste ▲ wird der LCD-Monitor heller, mit ▼ dunkler. Der Einstellungsbereich reicht von -5 bis +5.

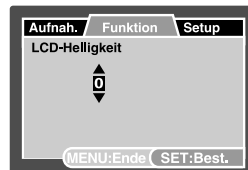

## Digitaler Zoom

Hier können Sie für jede Aufnahme festlegen, ob Sie den digitalen Zoom verwenden möchten oder nicht.

\* Ein/Aus

## Vorschau

Hier wird eingestellt, ob ein Bild gleich nach der Aufnahme auf dem LCD-Monitor angezeigt werden soll.

\* Ein/Aus



HINWEIS

- Wenn die Vorschaufunktion deaktiviert ist, ist die Stimmenotizfunktion automatisch ausgeschaltet.

## Datum

Das Datum der Aufnahme kann direkt auf die Bilder aufgedruckt werden. Diese Funktion muss vor der Aufnahme aktiviert werden.

\* Ein/Aus



Hier erscheint das Datum.

## Videomenü (Aufnahme)

In diesem Menü werden die Grundeinstellungen für die Aufnahme von Videoclips vorgenommen.

1. Stellen Sie den Modusschalter auf [  ].
2. Drücken Sie auf die Taste **MENU**.
  - Das Menü [Aufnah.] wird angezeigt.
3. Wählen Sie mit den Tasten **▲** / **▼** die gewünschte [Aufnah.] und drücken Sie auf **SET**, um in das Untermenü zu gelangen.
4. Wählen Sie mit der Taste **▲** / **▼** einen Eintrag aus und drücken dann auf **SET**.
5. Um das Menü zu beenden, drücken Sie auf die Taste **MENU**.



### Auflösung

Hier wird die Auflösung für die Aufnahmen festgelegt.

\* [  ] 640 x 480

\* [  ] 320 x 240

### Qualität

Hier wird die Qualität (Komprimierungsrate) festgelegt, mit der die Aufnahmen gemacht werden sollen.

\* [  ] Fein

\* [  ] Standard

### Kontrast

Lesen Sie in diesem Benutzerhandbuch nach unter "Aufnahmemenü (Aufnahme)" unter "Kontrast".

### Farbe

Lesen Sie in diesem Benutzerhandbuch nach unter "Aufnahmemenü (Aufnahme)" unter "Farbe".

## Videomenü (Funktion)

1. Stellen Sie den Modusschalter auf [  ].
2. Drücken Sie auf **MENU** und wählen mit **▶** das Menü [Funktion] aus.
  - Das Menü [Funktion] wird angezeigt.
3. Wählen Sie mit den Tasten **▲** / **▼** die gewünschte Option bei [Funktion] und drücken auf **SET**, um in das Untermenü zu gelangen.
4. Wählen Sie mit der Taste **▲** / **▼** einen Eintrag aus und drücken dann auf **SET**.
5. Um das Menü zu beenden, drücken Sie auf die Taste **MENU**.

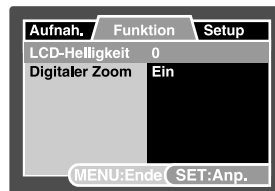

### LCD-Helligkeit

Weitere Details hierzu finden Sie in diesem Benutzerhandbuch unter Aufnahmemenü (Funktion) im Abschnitt "LCD-Helligkeit".

### Digitaler Zoom

Der Digitalzoom kann nur bei der Auflösung von 320 x 240 Pixeln eingestellt werden.

Weitere Details hierzu finden Sie in diesem Benutzerhandbuch unter Aufnahmemenü (Funktion) im Abschnitt "Digitaler Zoom".

## Wiedergabemenü

Legen Sie im [  ]-Modus fest, welche Einstellungen für die Wiedergabe verwendet werden sollen.

1. Stellen Sie den Modusschalter auf [  ].
2. Drücken Sie auf die Taste **MENU**.
  - Das Wiedergabemenü wird angezeigt.
3. Wählen Sie mit den Tasten **▲** / **▼** die gewünschte Option aus und drücken auf **SET**, um in das Untermenü zu gelangen.
4. Wählen Sie mit der Taste **▲** / **▼** einen Eintrag aus und drücken dann auf **SET**.
5. Um das Menü zu beenden, drücken Sie auf die Taste **MENU**.



### Diaschau

Lesen Sie in diesem Benutzerhandbuch nach unter “Wiedergeben als Diaschau”.

### DPOF

Lesen Sie in diesem Benutzerhandbuch nach unter “DPOF-Einstellungen”.

### Schutz







Lesen Sie in diesem Benutzerhandbuch nach unter “Schützen von Bildern”.

### LCD-Helligkeit

Weitere Details hierzu finden Sie in diesem Benutzerhandbuch unter Aufnahmemenü (Funktion) im Abschnitt “LCD-Helligkeit”.

## Setupmenü (im Fotomodus)

Stellen Sie die Betriebsumgebung der Kamera ein.

1. Stellen Sie den Modusschalter auf [  ] oder [  ].
2. Drücken Sie auf **MENU** und wählen mit  das Menü [Setup] aus.  
■ Das Menü [Setup] wird angezeigt.
3. Wählen Sie mit den Tasten  /  die gewünschte [Setup] und drücken Sie auf **SET**, um in das Untermenü zu gelangen.
4. Wählen Sie mit der Taste  /  einen Eintrag aus und drücken dann auf **SET**.
5. Um das Menü zu beenden, drücken Sie auf die Taste **MENU**.



### Bild-Zähler

Hier wird ein neuer Ordner erstellt. Die Aufnahmen werden beginnend mit der Nummer 0001 in diesem Ordner gespeichert.

\* Abbruch / Ausführ.

### Piep

Hier wird festgelegt, ob bei jedem Drücken der Kameratasten der Ton ausgeschaltet werden soll.

\* Ein/Aus

### Auto Aus

Wenn über einen bestimmten Zeitraum keine Tasten betätigt werden, schaltet sich die Kamera automatisch aus. Mit dieser Funktion kann die Laufzeit des Akkus verlängert werden.

\* 1 Min. / 2 Min. / 3 Min.

### Datum/Zeit

Lesen Sie in diesem Benutzerhandbuch nach unter "Einstellen von Datum und Uhrzeit".

### Werkseinst.







Hier werden alle Werte der Kamera auf die Standardeinstellung zurückgesetzt. Nur die Uhrzeit wird nicht zurückgesetzt.

\* Abbruch / Ausführ.

### Sprache

Lesen Sie in diesem Benutzerhandbuch nach unter "Auswählen der Sprache".

## Setupmenü (im Wiedergabemodus)

1. Stellen Sie den Modusschalter auf [  ].
2. Drücken Sie auf **MENU** und wählen mit  das Menü [Setup] aus.
  - Das Menü [Setup] wird angezeigt.
  - Wenn sich keine Fotos/Videoclips auf der SD-Speicherkarte befinden, drücken Sie auf die Taste **MENU**, um das [Setup]-Menü aufzurufen.
3. Wählen Sie mit den Tasten  /  die gewünschte Option des [Setup]-Menüs aus und drücken Sie auf **SET**, um in das Untermenü zu gelangen.
4. Wählen Sie mit der Taste  /  einen Eintrag aus und drücken dann auf **SET**.
5. Um das Menü zu beenden, drücken Sie auf die Taste **MENU**.

### Piep

Weitere Details hierzu finden Sie in diesem Benutzerhandbuch unter Setupmenü (im Fotomodus) im Abschnitt "Piep".

### Format

Lesen Sie in diesem Benutzerhandbuch nach unter "Formatieren der SD-Speicherkarte".

### Bild-Zähler

Weitere Details erfahren Sie im Setupmenü (Fotomodus) unter "Piep".

### Karteninfo

Hier wird die freie Speicherkapazität der SD-Speicherkarte angezeigt.

### Systeminfo

Hier wird die Firmware-Version der Kamera angezeigt.

### Sprache

Lesen Sie in diesem Benutzerhandbuch nach unter "Auswählen der Sprache".

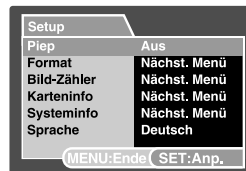
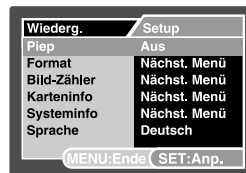

# ÜBERTRAGEN VON BILDERN UND VIDEOS AUF DEN COMPUTER

Um Bilder/Videoclips von der Kamera auf den Computer zu übertragen, gehen Sie folgendermaßen vor:

**Schritt 1:** Installieren des USB-Treibers (nur bei Windows 98 und Mac OS 8.6)

**Schritt 2:** Anschließen der Kamera an den Computer

**Schritt 3:** Herunterladen der Bild- und Videodateien

## Systemanforderungen (Windows)

- Pentium 166 MHz oder höher
- Windows 98/98SE/Me/2000/XP
- 64 MB RAM
- 128 MB freier Festplattenspeicher
- CD-ROM-Laufwerk
- Freier USB-Anschluss

## Systemanforderungen (Macintosh)

- PowerPC G3/G4
- OS 8.6 oder höher
- 64 MB RAM
- 128 MB freier Festplattenspeicher
- CD-ROM-Laufwerk
- Freier USB-Anschluss



## Schritt 1: Installieren des USB-Treibers

### Windows 98

Der USB-Treiber der CD-ROM ist ausschließlich für Windows 98 gedacht. Wenn Sie mit Windows 2000/ME/XP arbeiten, ist die Installation des USB-Treibers nicht notwendig.

1. Legen Sie die mit der Kamera mitgelieferte CD-ROM in das CD-ROM-Laufwerk ein. Das Begrüßungsfenster erscheint.
2. Klicken Sie auf **“USB-TREIBER INSTALLIEREN”**. Befolgen Sie für die Installation die Anweisungen auf dem Bildschirm. Wenn die Installation des USB-Treibers abgeschlossen ist, starten Sie den Computer neu.

### Macintosh OS 8.6

Wenn Sie mit Mac OS 8.6 arbeiten, müssen Sie einen USB-Treiber installieren. Bei Mac OS 9.0 oder höheren Versionen erkennt der Computer automatisch die Kamera und lädt die eigenen USB-Treiber.

1. Legen Sie die mit der Kamera mitgelieferte CD-ROM in das CD-ROM-Laufwerk ein.
2. Klicken Sie doppelt auf **“Digital Camera Driver Install”**.
3. Wählen Sie **“Install Location”** und klicken auf **“Install”**.
4. Befolgen Sie für die Installation die Anweisungen auf dem Bildschirm. Wenn die Installation des USB-Treibers abgeschlossen ist, starten Sie den Computer neu.

## Schritt 2: Anschließen der Kamera an den Computer

1. Setzen Sie die Kamera auf die Ladestation.
2. Schließen Sie das eine Ende des USB-Kabels an den USB-Anschluss der Ladestation an.

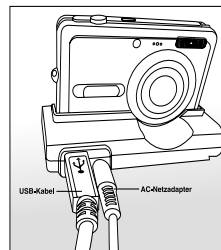

3. Schließen Sie das andere Ende des USB-Kabels an einen freien USB-Anschluss des Computers an.
4. Drücken Sie auf die **USB**-Taste.
  - Auf dem LCD-Monitor erscheint das USB-Menü.
5. Wählen Sie die Option [PC] und drücken Sie auf **SET**.
  - Auf dem Bildschirm erscheint das USB-Fenster.
6. Klicken Sie auf dem Windows-Desktop auf das Symbol "Arbeitsplatz".
7. Suchen Sie das Symbol eines "austauschbaren Datenträgers". Dieser "austauschbare Datenträger" ist eigentlich die Speicherkarte, die sich in der Kamera befindet. Normalerweise wird der Kamera die Laufwerksbezeichnung "E" oder höher zugewiesen.
8. Klicken Sie doppelt auf dieses Laufwerk, in dem sich der Ordner DCIM befindet.
9. Klicken Sie doppelt auf den Ordner DCIM. Es befinden sich weitere Ordner darin.
  - In diesen Ordnern befinden sich die aufgenommenen Bilder und Videoclips.
  - Sie können die Bild- und Videoclip-Dateien in einen Ordner auf dem Computer kopieren bzw. verschieben.
10. Um den USB-Modus zu beenden, drücken Sie auf die Taste **USB**.

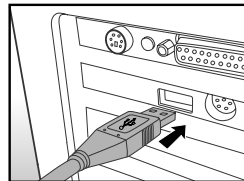

**Mac:** Klicken Sie auf dem Schreibtisch doppelt auf das Laufwerk "Untitled" oder "Unlabeled".



- Wenn während der Datenübertragung die Stromversorgung der Kamera unterbrochen wird, können die Daten, die sich auf der SD-Speicherkarte befinden, beschädigt werden. Es wird empfohlen, beim Anschluss der Kamera an einen PC den AC-Netzadapter zu verwenden.

## Schritt 3: Herunterladen der Bild- und Videodateien

Wenn die eingeschaltete Kamera an den Computer angeschlossen ist, wird diese wie ein Disketten- oder ein CD-ROM-Laufwerk als weiteres Laufwerk betrachtet. Sie können die Fotos herunterladen (übertragen), indem Sie sie vom "Austauschbaren Datenträger" (bei Macintosh "untitled" oder "unlabeled") auf die Festplatte oder ein anderes Speichermedium kopieren.

### Windows

Klicken Sie doppelt auf "Austauschbarer Datenträger", um diesen zu öffnen. Die Bilddateien befinden sich in den untergeordneten Ordnern. Wählen Sie die gewünschten Bilddateien aus und klicken Sie im Menü "Bearbeiten" auf "Kopieren". Öffnen Sie das Zielverzeichnis und wählen aus dem Menü "Bearbeiten" die Option "Einfügen". Sie können die Bilddateien auch in das gewünschte Verzeichnis verschieben.

### Macintosh

Öffnen Sie das Symbol "untitled" sowie das Zielverzeichnis auf der Festplatte. Verschieben Sie die Bilddateien von der Kamera in das Zielverzeichnis.



**HINWEIS**

- Bei der Verwendung von Speicherkarten können Sie auch einen Kartenleser benutzen (dringend empfohlen).
- Es ist kein Programm für die Wiedergabe von Videos enthalten. Stellen Sie sicher, dass auf Ihrem Computer ein Programm für die Wiedergabe von Videos installiert ist.

# ANSCHLIESSEN AN EINEN PICTBRIDGE-KOMPATIBLEN DRUCKER

Auch wenn Sie keinen Computer haben, an den Sie die Kamera anschließen können, können Sie die Kamera direkt an einen PictBridge-kompatiblen Drucker anschließen.

## Anschließen der Kamera an den Drucker

1. Setzen Sie die Kamera auf die Ladestation.
2. Schließen Sie das eine Ende des USB-Kabels an den USB-Anschluss der Ladestation an.
3. Schließen Sie das andere Ende des USB-Kabels an einen freien USB-Anschluss des Computers an.
4. Drücken Sie auf die **USB**-Taste.
  - Auf dem LCD-Monitor erscheint das USB-Menü.
5. Wählen Sie die Option [DRUCKER] und drücken Sie auf **SET**.

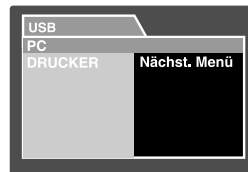

## Drucken der Bilder

Wenn die Kamera an einen PictBridge-kompatiblen Drucker angeschlossen ist, erscheint auf dem Monitor das Fenster [DRUCKMODUS FESTLEGEN].

1. Wählen Sie mit der Taste **▲/▼** den Eintrag aus, der konfiguriert werden soll, und drücken Sie dann auf **SET**.
  - [Bilder]: Legen Sie fest, ob nur bestimmte Bilder oder ob alle Bilder gedruckt werden sollen. Sie können außerdem die Anzahl der Ausdrücke festlegen.
  - [Datum]: Je nach Druckertyp können Sie festlegen, ob das Datum ausgedruckt werden soll oder nicht.
  - [Papierformat]: Wählen Sie entsprechend des Druckertyps ein Papierformat aus.
  - [Layout]: Wählen Sie entsprechend des Druckertyps ein Drucklayout aus.
  - [Drucken]: Wenn alle diese Einstellungen abgeschlossen sind, können Sie den Druck starten.
2. Wenn Sie beim vorhergehenden Schritt die Option [Bilder] ausgewählt haben, erscheint der Monitor wie rechts abgebildet. Wählen Sie mit den Tasten **▲/▼** die Option [Einzel] oder [Alle] aus und drücken auf **SET**.
  - [Einzel]: Wählen Sie diese Option, wenn nur ein Bild gedruckt werden soll.
  - [Alle]: Wählen Sie diese Option, wenn alle Bilder gedruckt werden sollen.
  - [Ende]: Hier beenden Sie Option Bilder.

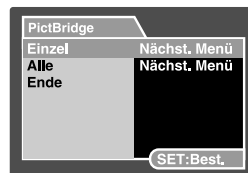
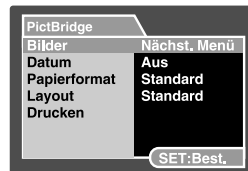

3. Wenn Sie beim vorhergehenden Schritt die Option [Einzel] ausgewählt haben, erscheint der Monitor wie rechts abgebildet.
  - Wählen Sie mit den Tasten ◀/▶ das Bild aus, das gedruckt werden soll.
  - Wählen Sie mit den Tasten ▲/▼ die Option [Drucknr.] und legen Sie damit die Anzahl der Druckexemplare (max. 99) fest.
  - Drücken Sie abschließend zum Bestätigen auf die Taste **SET**.
4. Wählen Sie mit der Taste ▲/▼ die Option [Ende] aus und drücken dann auf **SET**.
5. Wählen Sie mit der Taste ▲/▼ die Option [Drucken] aus und drücken Sie dann auf **SET**.
6. Der Druck wird gestartet, und auf dem Monitor erscheint die Abbildung rechts.
  - Auf dem Monitor erscheint kurz die Meldung [Fertig], um anzuzeigen, dass der Druckvorgang abgeschlossen ist.
  - Wenn ein Druckfehler auftritt, erscheint die Meldung [Druckfehler] auf dem Monitor.

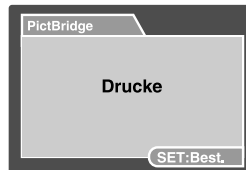
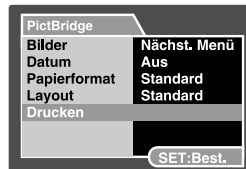
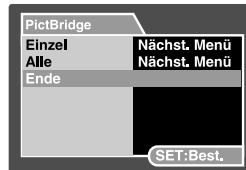

**HINWEIS**

- Wenn die Kamera nicht mehr mit Strom versorgt wird, wird der Ausdruck abgebrochen.
- Es wird empfohlen, beim Anschluss der Kamera an einen PC den AC-Netzadapter zu verwenden.

# INSTALLIEREN DER BEARBEITUNGS SOFTWARE

## Installieren von Photo Explorer

Ulead® Photo Explorer versorgt einen einfachen und wirksamen Weg, zu übertragen, braust, modifiziert und verteilt digitale Medien. Laden Sie sich Fotos, Videos oder Soundclips von verschiedenen digitalen Geräten herunter, und durchsuchen Sie eigene Beschreibungen bzw. füge solche hinzu. Nehmen Sie Änderungen vor, oder veröffentlichen Sie die Dateien mit einem Medium Ihrer Wahl: E-Mail, Druck, Diaschau-Präsentation. Das Programm ist ein unverzichtbares multifunktionales Werkzeug für Benutzer von Digitalkameras, WebCams, DV-Camcordern, Scannern und allen anderen, die effektiv eine große Sammlung digitaler Medien organisieren möchten.

### So wird Photo Explorer installiert:

1. Legen Sie die mit der Kamera mitgelieferte CD-ROM in das CD-ROM-Laufwerk ein. Das Begrüßungsfenster erscheint.
2. Klicken Sie auf **"PHOTO EXPLORER 8.0 INSTALLIEREN"**. Befolgen Sie für die Installation die Anweisungen auf dem Bildschirm.



HINWEIS

- Weitere Informationen zur Verwendung von Photo Explorer finden Sie in der dazugehörigen Hilfe-Dokumentation.
- Wenn Sie mit Windows 2000/XP arbeiten, müssen Sie bei der Installation von Photo Explorer als "Administrator" angemeldet sein.
- Photo Explorer wird nicht von Mac-Computern unterstützt. Hierfür wird iPhoto oder iPhoto2 empfohlen.

## Installieren von Photo Express

Ulead® Photo Express ist eine umfassende Fotoprojekt-Software für digitale Bilder. Mit dem Schritt-für-Schritt-Ablauf, der visuellen Benutzeroberfläche und dem Hilfe-Assistenten im Programm können Sie aufregende Fotoprojekte erstellen. Laden Sie sich digitale Fotos mühelos von Digitalkameras oder Scannern herunter. Sortieren Sie sie bequem mit dem visuellen Browse-Modus. Wählen Sie aus zahllosen vorgefertigten Vorlagen wie Alben, Karten, Postern, Diashows u.v.m. Bearbeiten und verbessern Sie die Bilder mit Fotobearbeitungswerkzeugen, fotografischen Filtern und Spezialeffekten. Verfeinern Sie Projekte mit kreativen Designelementen wie Rahmen, und Stempeln. Versenden Sie dann die Ergebnisse per E-Mail oder mit verschiedenen anderen Druckoptionen an Ihre Familie und Freunde.

### So wird Photo Express installiert:

1. Legen Sie die mit der Kamera mitgelieferte CD-ROM in das CD-ROM-Laufwerk ein. Das Begrüßungsfenster erscheint.
2. Klicken Sie auf **“PHOTO EXPRESS 5.0 INSTALLIEREN”**. Befolgen Sie für die Installation die Anweisungen auf dem Bildschirm.



HINWEIS

- Weitere Informationen zur Benutzung von Photo Express finden Sie in der dazugehörigen Hilfe-Dokumentation.
- Wenn Sie Windows 2000/XP verwenden, müssen Sie bei der Installation von Photo Express als “Administrator” angemeldet sein.
- Photo Express wird nicht von Mac-Computern unterstützt.

## Installieren von Cool 360

Mit Ulead® COOL 360™ können Sie ganz schnell und einfach eine Fotoserie in 360°- oder Weitwinkelpanoramabilder umwandeln. Die übersichtliche Bedienoberfläche und der benutzerfreundliche Assistent von COOL 360 ermöglichen es, großartige Panoramabilder zu erstellen. Mit Funktionen wie Ziehen, Mischen und Ausrichten können hervorragende Ergebnisse hervorgebracht werden. Diese Panoramas können Sie dann per E-Mail versenden, für Webseiten verwenden und sie in Dokumenten oder Präsentationen einfügen.

### So installieren Sie Cool 360:

1. Legen Sie die mit der Kamera mitgelieferte CD-ROM in das CD-ROM-Laufwerk ein. Das Begrüßungsfenster erscheint.
2. Klicken Sie auf "**Cool 360 SE INSTALLIEREN**". Befolgen Sie für die Installation die Anweisungen auf dem Bildschirm.



#### HINWEIS

- Weitere Informationen zur Benutzung von Cool 360 finden Sie in der dazugehörigen Hilfe-Dokumentation.
- Wenn Sie Windows 2000/XP verwenden, müssen Sie bei der Installation und Benutzung von autoProducer als "Administrator" angemeldet sein.
- Cool 360 wird nicht von Mac-Computern unterstützt.



# TECHNISCHE DATEN

Element/Funktion	Beschreibung
Bildsensor	1/2,5" CCD-Sensor (6,0 Megapixel)
Bildauflösung	<Foto> 2816 x 2112, 2272 x 1704, 1600 x 1200, 640 x 480 <Videoclip> 640 x 480, 320 x 240
LCD-Display	2,5" LTPS-TFT Farb-LCD (230.000 Pixel)
Speichermedium	Unterstützt SD-Speicherkarten (bis 1 GB)
Komprimierungsformat	JPEG
Dateiformate	DCF, EXIF 2.2, DPOF, AVI
Objektiv	3x optisches Zoomobjektiv F = 2,8 (W) – 4,8 (T) f = 5,8 – 17,4 mm (entspricht 35 – 105 mm bei einer 35-mm-Kamera)
Fokussierungsbereich	Standard: Ca. 50 cm bis unendlich Makro: Ca. 6 cm bis unendlich (Weitwinkel) Ca. 35 cm bis unendlich (Tele)
Verschlusszeit	1/2 -1/1000 s
Bildfrequenz	VGA (640 x 480): 30 Bilder/Sekunde QVGA (320 x 240): 15 Bilder/Sekunde
Digitaler zoom	4,4x (Aufnahmemodus) 8x (Wiedergabemodus)
Effektive Blitzreichweite	0,5 – 2,4 m (Weitwinkel)
Anschlüsse	DC-In und USB (mit Ladestation)
Stromversorgung	Lithium-Ionen-Akku (3,7 V, 750 mAh - 820 mAh) AC-Netzadapter mit Ladestation (5V/3A)
Abmessungen (B x H x T)	Ca. 87 x 54 x 18mm (ohne herausstehende Teile)
Gewicht	Ca. 125 g (ohne Akku und SD-Speicherkarte)

\*Änderungen von Design und technischen Daten bleiben vorbehalten und bedürfen keiner Ankündigung.

# FEHLERBEHEBUNG

Bevor Sie die Kamera für eine Reparatur einschicken, sollten Sie sich die folgenden Probleme und Lösungsvorschläge durchlesen. Wenn das Problem dennoch nicht gelöst werden kann, wenden Sie sich an Ihren Fachhändler oder ein Reparaturfachbetrieb.

## Stromversorgung

Problem	Ursache	Lösungsmöglichkeit
Die Kamera kann nicht eingeschaltet werden.	Es befindet sich kein Akku in der Kamera.	Legen Sie einen Akku richtig gepolt in die Kamera.
	Der Akku ist leer.	Laden Sie den Akku auf.
Während des Betriebs schaltet sich die Kamera aus.	Die Kamera wurde über einen längeren Zeitraum nicht betätigt, sodass sie sich automatisch ausgeschaltet hat.	Schalten Sie die Kamera ein.
Die Akkus sind schnell leer.	Die Kamera wird bei extrem niedrigen Temperaturen verwendet.	
	Es wurden viele Blitzaufnahmen gemacht.	
	Der Akku ist nicht vollständig geladen.	Um die Leistungsfähigkeit und Lebensdauer des Akkus zu erhöhen, sollte er mindestens einmal vollständig aufgeladen und dann vollständig entladen werden.
Die Akkus und die Kamera fühlen sich warm an.	Der Akku wurde nach dem Aufladen über einen längeren Zeitraum nicht verwendet.	
	Die Kamera oder der Blitz wurden ununterbrochen benutzt.	

## Fotografieren

Problem	Ursache	Lösungsmöglichkeit
Die Kamera macht beim Drücken des Auslösers keine Aufnahme.	Die Akkus sind fast leer.	Laden Sie den Akku auf.
	Die Kamera ist nicht eingeschaltet.	Schalten Sie die Kamera ein.
	Die Kamera ist nicht im Aufnahme-Modus.	Wechseln Sie die Kamera in den Aufnahme-Modus.
	Der Auslöser wurde nicht ganz heruntergedrückt.	Drücken Sie den Auslöser vorsichtig ganz herunter.
	Die Speicherkarte ist voll.	Legen Sie eine neue Karte ein oder löschen Sie überflüssige Dateien.
	Die Lebensdauer der Speicherkarte ist abgelaufen.	Legen Sie eine neue Speicherkarte ein.
	Der Blitz wird gerade aufgeladen.	Warten Sie bis die LED erlischt.
	Die Speicherkarte wird von der Kamera nicht erkannt.	Formatieren Sie die Speicherkarte bei der ersten Benutzung mit der Kamera.
	Die automatische Ausschaltfunktion ist aktiviert. Die Speicherkarte ist schreibgeschützt.	Schalten Sie die Kamera ein. Entfernen Sie den Schreibschutz.
Die Aufnahmen erscheinen nicht auf dem LCD-Monitor.	Die Kamera ist nicht eingeschaltet.	Schalten Sie die Kamera ein.
	Der LCD-Monitor ist dunkel.	Stellen Sie im Aufnahme-Menü die Helligkeit des LCD-Monitors ein.
Die Kamera kann die Aufnahme mit der Auto-Fokus-Funktion nicht fokussieren.	Das Objektiv ist beschmutzt.	Wischen Sie das Objektiv oder die Selbstauslöser-LED mit einem weichen trockenen Tuch sauber.
	Der Abstand zum Aufnahmeobjekt ist kleiner als die eigentliche Reichweite.	Achten Sie darauf, dass sich das Aufnahmeobjekt innerhalb der eigentlichen Reichweite befindet.
Der Blitz wird nicht ausgelöst. Der Blitz wird nicht neu aufgeladen.	Der Blitz ist ausgeschaltet.	Stellen Sie einen anderen Blitz-Modus ein.
Die Aufnahme ist auch bei ausgelöstem Blitz zu dunkel.	Der Abstand zum Aufnahmeobjekt ist größer als die eigentliche Reichweite. Die Aufnahme wurde bei schlechten Lichtverhältnissen ohne Blitz gemacht.	Gehen Sie näher an das Aufnahmeobjekt heran.
Das Bild ist zu dunkel.	Die Aufnahme ist unterbelichtet.	Stellen Sie einen höheren Belichtungswert ein.
	Die Aufnahme ist überbelichtet.	Stellen Sie einen niedrigeren Belichtungswert ein.
Das Bild ist zu hell.	Die Aufnahme ist überbelichtet.	Stellen Sie einen niedrigeren Belichtungswert ein.
Die Farben der Aufnahme erscheinen unnatürlich.	Bei den gegebenen Aufnahmebedingungen konnte der Weißabgleich nicht automatisch eingestellt werden.	Fügen Sie einen weißen Gegenstand zur Bildkomposition hinzu.

## Wiedergabe

Problem	Ursache	Lösungsmöglichkeit
Die Kamera kann keine Dateien wiedergeben.	Die Kamera befindet sich nicht im Wiedergabe-Modus.	Stellen Sie den Wiedergabe-Modus ein.
Der Inhalt der Speicherkarte kann nicht wiedergegeben werden.	Die Speicherkarte wurde nicht mit dieser Kamera formatiert.	Setzen Sie eine Karte ein, die mit dieser Kamera formatiert wurde.
Dateien können nicht gelöst werden.	Die Datei ist mit Löschschutz versehen.	Heben Sie den Löschschutz auf.
	Die Speicherkarte wurde nicht mit dieser Kamera formatiert.	Setzen Sie eine Karte ein, die mit dieser Kamera formatiert wurde.
	Die Speicherkarte ist schreibgeschützt.	Entfernen Sie den Schreibschutz.
Die Speicherkarte kann nicht formatiert werden.	Die Speicherkarte ist schreibgeschützt.	Entfernen Sie den Schreibschutz.
	Die Lebensdauer der Speicherkarte ist abgelaufen.	Legen Sie eine neue Speicherkarte ein.
Die Aufnahme wird zu dunkel wiedergegeben, obwohl sie mit Blitz aufgenommen wurde.	Der LCD-Monitor ist zu dunkel.	Stellen Sie die Helligkeit des LCD-Monitors ein.

## Andere Probleme

Problem	Ursache	Lösungsmöglichkeit
Die Kamera reagiert nicht auf einen Tastendruck.	Die Akkus sind fast leer.	Laden Sie den Akku auf.
Das Datum und die Uhrzeit sind falsch eingestellt.	Das Datum und die Uhrzeit sind falsch eingestellt.	Stellen Sie das Datum und die Uhrzeit richtig ein.
Das eingestellte Datum wird nicht mehr angezeigt.	Der Akku wurde bei eingeschalteter Kamera herausgenommen.	Stellen Sie noch einmal das Datum und die Uhrzeit ein.

## Anschließen an den Computer/Installieren der Software

Problem	Ursache	Lösungsmöglichkeit
Es werden keine Bilder heruntergeladen.	Auf der Festplatte ist nicht genügend freier Speicherplatz vorhanden.	Überprüfen Sie, ob auf der Festplatte genügend Speicherplatz für den Betrieb von Windows vorhanden ist und ob das Laufwerk genügend Kapazität zum Laden der Bilddateien hat.
	Das Gerät wird nicht mit Strom versorgt.	Laden Sie den Akku auf. AC-Netzadapter mit Ladestation.
	Der USB-Treiber ist nicht installiert (bei Windows 98/ 98SE und Mac OS 8.6).	Schalten Sie die Kamera ein. Installieren Sie den USB-Treiber.



Achtung: Ihr Produkt trägt dieses Symbol. Es besagt, dass Elektro- und Elektronikgeräte nicht mit dem Haushaltsmüll entsorgt, sondern einem getrennten Rücknahmesystem zugeführt werden sollten.

## **A. Entsorgungsinformationen für Benutzer aus Privathaushalten**

### **1. In der Europäischen Union**

Achtung: Werfen Sie dieses Gerät zur Entsorgung bitte nicht in den normalen Hausmüll !

Gemäß einer neuen EU-Richtlinie, die die ordnungsgemäße Rücknahme, Behandlung und Verwertung von gebrauchten Elektro- und Elektronikgeräten vorschreibt, müssen elektrische und elektronische Altgeräte getrennt entsorgt werden.

Nach der Einführung der Richtlinie in den EU-Mitgliedstaaten können Privathaushalte ihre gebrauchten Elektro- und Elektronikgeräte nun kostenlos an ausgewiesenen Rücknahmestellen abgeben\*. In einigen Ländern\* können Sie Altgeräte u.U. auch kostenlos bei Ihrem Fachhändler abgeben, wenn Sie ein vergleichbares neues Gerät kaufen.

\*) Weitere Einzelheiten erhalten Sie von Ihrer Gemeindeverwaltung.

Wenn Ihre gebrauchten Elektro- und Elektronikgeräte Batterien oder Akkus enthalten, sollten diese vorher entnommen und gemäß örtlich geltenden Regelungen getrennt entsorgt werden.

Durch die ordnungsgemäße Entsorgung tragen Sie dazu bei, dass Altgeräte angemessen gesammelt, behandelt und verwendet werden. Dies verhindert mögliche schädliche Auswirkungen auf Umwelt und Gesundheit durch eine unsachgemäße Entsorgung.

### **2. In anderen Ländern außerhalb der EU**

Bitte erkundigen Sie sich bei Ihrer Gemeindeverwaltung nach dem ordnungsgemäßen Verfahren zur Entsorgung dieses Geräts.

Für die Schweiz: Gebrauchte Elektro- und Elektronikgeräte können kostenlos beim Händler abgegeben werden, auch wenn Sie kein neues Produkt kaufen. Weitere Rücknahmesysteme finden Sie auf der Homepage von [www.swico.ch](http://www.swico.ch) oder [www.sens.ch](http://www.sens.ch).

## **B. Entsorgungsinformationen für gewerbliche Nutzer**

### **1. In der Europäischen Union**

Wenn Sie dieses Produkt für gewerbliche Zwecke genutzt haben und nun entsorgen möchten:

Bitte wenden Sie sich an Ihren Fachhändler, der Sie über die Rücknahme des Produkts informieren kann. Möglicherweise müssen Sie die Kosten für die Rücknahme und Verwertung tragen. Kleine Produkte (und kleine Mengen) können möglicherweise bei Ihrer örtlichen Rücknahmestelle abgegeben werden.

Für Spanien: Bitte wenden Sie sich an das vorhandene Rücknahmesystem oder Ihre Gemeindeverwaltung, wenn Sie Fragen zur Rücknahme Ihrer Altgeräte haben.

### **2. In anderen Ländern außerhalb der EU**

Bitte erkundigen Sie sich bei Ihrer Gemeindeverwaltung nach dem ordnungsgemäßen Verfahren zur Entsorgung dieses Geräts.