

Durabase

Staubsauger

Bedienungsanleitung

69.⁸⁰



Gratulation

Mit diesem Gerät haben Sie ein Qualitätsprodukt erworben, welches mit grösster Sorgfalt hergestellt wurde. Es wird Ihnen bei richtiger Pflege während Jahren gute Dienste erweisen. Vor der ersten Inbetriebnahme bitten wir Sie jedoch, die vorliegende Bedienungsanleitung gut durchzulesen und vor allem die Sicherheitshinweise genau zu beachten.

Personen, die mit der Bedienungsanleitung nicht vertraut sind, dürfen den Schlittenstaubsauger nicht benutzen.

Wussten Sie schon?

Unter www.migros-service.ch finden Sie eine grosse Auswahl an Zubehör und Ersatzteilen. Somit können Sie die Lebenszeit Ihres Geräts deutlich verlängern. Einfach die Produktbezeichnung oder Artikel-Nr. des Gerätes ins Suchfeld eingeben und das gewünschte Ersatzteil / Zubehör bestellen.

Inhalt

Sicherheitshinweise	5
Hinweise zu dieser Anleitung	6
Auspacken	7
Übersicht der Geräte- und Bedienteile	8
Kurzanleitung	10
1. Staubbeutel einsetzen/wechseln	10
2. Schlauch anschliessen	11
3. Anschliessen	11
4. Staubsaugen	11
5. Parkpositionen	12
6. Nach dem Staubsaugen	12
7. Pflege und Wartung	12
Inbetriebnahme	12
1. Staubbeutel einsetzen / ersetzen	13
2. Schlauch und Teleskoprohr	14
3. Anschliessen	15
4. Staubsaugen	15
5. Parkpositionen	16
6. Nach dem Staubsaugen	16
Wartung	16
7. Staubbeutel wechseln	16
8. Filter reinigen / ersetzen	17
8.1 Motorfilter	17
8.2 Micro-Abluftfilter	17
Reinigung & Aufbewahrung	18
Störungen	18
Technische Daten	19
Entsorgung	20
Garantie	20
Produktdatenblatt	21

Sicherheitshinweise

Bitte nehmen Sie sich etwas Zeit und lesen Sie diese Hinweise aufmerksam durch, bevor Sie Ihr Gerät an das Netz anschliessen. Sie enthalten wichtige Sicherheits- und Betriebshinweise.

Stromzuführung

⚠️ WARNUNG! Niemals unter Spannung stehende Teile berühren! Diese können einen elektrischen Schlag verursachen, der zu schweren Verletzungen oder sogar zum Tod führen kann. Das Gerät nur an Wechselstrom mit einer Spannung von 220–240V ~ 50/60Hz, min. 10A anschliessen. Die Steckdose muss von autorisiertem Fachpersonal installiert worden sein.

Netzkabel

Das Gerät niemals mit beschädigtem Netzkabel verwenden. Defekte Kabel und Stecker sofort durch den MIGROS-Service ersetzen lassen. Netzkabel nicht über Ecken und scharfe Kanten ziehen oder einklemmen. Das Kabel nicht über heisse Gegenstände legen oder hängen sowie vor Öl schützen. Das Gerät niemals am Netzkabel oder mit nassen Händen aus der Steckdose ziehen.

Bestimmungsgemässer Gebrauch

Der Schlittenstaubsauger ist ausdrücklich für den privaten Gebrauch bestimmt. Technische Abänderungen und jede missbräuchliche Verwendung sind wegen der damit verbundenen Gefahren strengstens verboten!

Anwendung

⚠️ VORSICHT! Niemals Flüssigkeiten, feuchte, glühende, scharfe und spitze Gegenstände (z.B. Wasser, Glasscherben, Nadeln, Zigarettenstummel etc.) einsaugen, da sonst Schäden am Staubbeutel oder Gerät auftreten. Niemals Toner-Staub (von Laserdruckern, Kopiergeräten) einsaugen. Mit Rohr oder Düse nicht in die Nähe von Augen und Ohren gelangen. Verletzungsgefahr!

Sicherheitshinweise

Den Staubsauger nicht in der Nähe entflammbarer Gase verwenden.

Zugelassene Bediener

Alle Personen, die mit dem Bedienen, Warten und Reparieren des Gerätes zu tun haben, müssen für ihre Tätigkeit ausgebildet und eingewiesen sein. Personen, einschliesslich Kinder, die aufgrund ihrer physischen, sensorischen oder geistigen Fähigkeiten oder ihrer Unerfahrenheit oder Unkenntnis nicht in der Lage sind, die Geräte sicher zu benutzen, dürfen die Geräte nicht ohne Aufsicht oder Anweisung durch eine verantwortliche Person benutzen.

Schutz anderer Personen

⚠️ WARNUNG! Achten Sie darauf, dass Kinder keine Gelegenheit erhalten, mit dem Gerät zu spielen. Kinder erkennen die Gefahren nicht, die im Zusammenhang mit elektrischen Geräten entstehen können. Gerät niemals unbeaufsichtigt in Betrieb lassen.

Reinigung

Bevor Sie das Gerät reinigen, unbedingt den Netzstecker ziehen. Das Gerät niemals ins Wasser tauchen oder damit in Berührung kommen lassen! ACHTUNG: Nie scharfe oder kratzende Gegenstände oder ätzende Chemikalien zur Reinigung verwenden.

Reparaturen

Bei Störungen, defektem Gerät oder Verdacht auf Defekt nach einem Sturz, sofort den Netzstecker ziehen. Niemals beschädigtes Gerät in Betrieb nehmen. Das Eindringen in das Gehäuse mit irgendwelchen Gegenständen sowie das Öffnen des Gehäuses ist strengstens verboten. Reparaturen dürfen nur vom MIGROS-Service ausgeführt werden. Aus Sicherheitsgründen dürfen nur Original-Ersatzteile verwendet werden. Bei unfachgerechten Reparaturen wird keine Haftung für eventuelle Schäden übernommen.

Hinweise zu dieser Anleitung

Diese Bedienungsanleitung kann nicht jeden denkbaren Einsatz berücksichtigen. Für weitere Informationen oder bei Problemen, die in dieser Bedienungsanleitung nicht oder nicht ausführlich genug behandelt werden, wenden Sie sich bitte an die M-Infoline (Telefonnummer auf der Rückseite dieser Anleitung).

Bewahren Sie diese Bedienungsanleitung sorgfältig auf und geben Sie diese allenfalls an Nachbenutzer weiter.

Auspacken

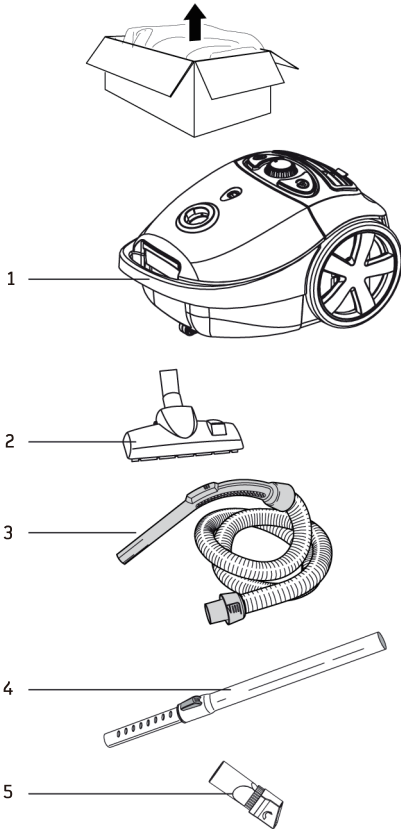

– Staubsauger aus der Verpackung nehmen

– Bitte überprüfen Sie nach dem Auspacken, ob folgende Teile vorhanden sind:

1. Staubsauger
2. Standard-Bodendüse
3. Schlauch mit Handgriff
4. Teleskoprohr
5. Fugendüse mit Staubpinsel

– Kontrollieren Sie, ob die Netzspannung [220–240V] mit der Gerätespannung übereinstimmt (siehe Leistungsschild des Gerätes)

– Vernichten Sie sämtliche Plastikbeutel, denn diese könnten für Kinder zu einem gefährlichen Spielzeug werden!

Tipp

– Bewahren Sie die Verpackung für spätere Transporte auf (z.B. für Umzüge, Service usw.)

Übersicht der Geräte- und Bedienteile

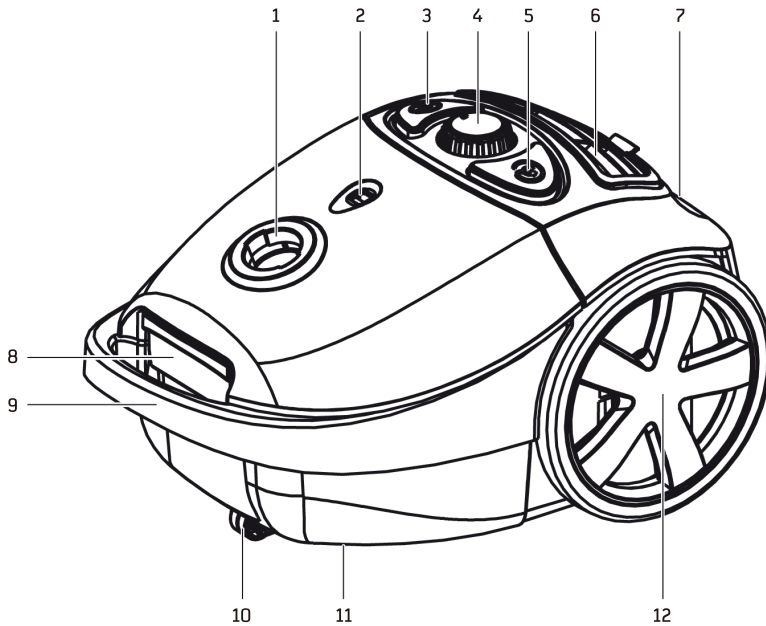

1. Anschluss für Schlauch
2. Füllanzeige für Staubbeutel
3. Ein-/Ausschalter «I»
4. Drehregler für stufenlose Saugleistung
5. Taste für Kabelaufrollautomatik
6. Abdeckung mit Micro-Abluftfilter
7. Parkposition für Bodendüse
8. Öffnungstaste für Staubbeutelfach
9. Traggriff
10. Führungsrolle (Unterseite)
11. Parkposition für Bodendüse (Unterseite)
12. Transportrollen

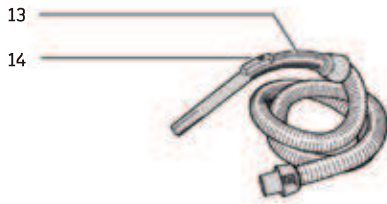

Zubehör

- 13. Handgriff
- 14. Saugkraftregelung



- 15. Teleskoprohr
- 16. Knopf für Längeneinstellung

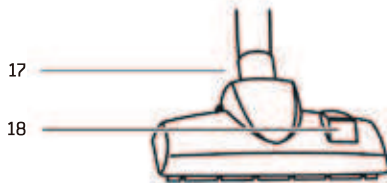

- 17. Standard-Bodendüse
- 18. Umschaltung Hartboden/Teppich

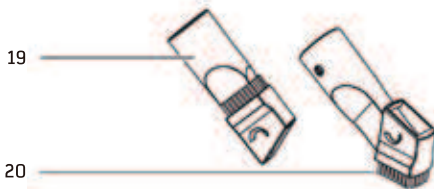

- 19. Fugendüse
- 20. Schwenkbarer Staubpinsel

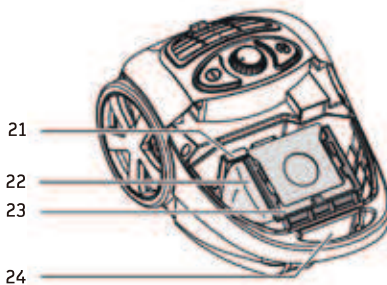

Staubbeutel Fach

- 21. Motorfilter
- 22. Staubbeutel (MI 26 II / Art.-Nr. 7171.567)
- 23. Kunststoffhalterung für Staubbeutel
- 24. Öffnungstaste

Benötigen Sie ein Zubehör oder Ersatzteil?
 Unter www.migros-service.ch können Sie zu diesem
 Gerät das passende Zubehör und
 Ersatzteil bestellen.

Kurzanleitung

Diese Kurzanleitung beinhaltet nur die wichtigsten Bedienungsschritte. Aus Sicherheitsgründen empfehlen wir Ihnen, die detaillierte Bedienungsanleitung auf den nachfolgenden Seiten zu lesen, in der alle wichtigen Funktionen beschrieben sind. Beachten Sie auch die Sicherheitsvorschriften auf den Seiten 2 und 8.

1. Staubbeutel einsetzen/wechseln

Ab Werk ist normalerweise bereits ein Staubbeutel eingesetzt.

- Netzstecker ziehen
- Öffnungstaste nach oben drücken und Deckel öffnen, bis er einrastet

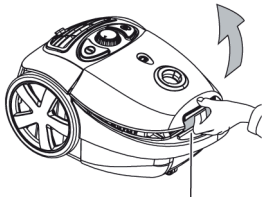

Öffnungstaste

- Kunststoffhalterung mit vollem Beutel entnehmen

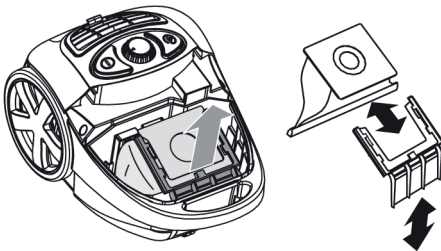

- Neuen Staubbeutel von hinten bis an den Anschlag in die Halterung schieben
- Halterung mit Staubbeutel in Fach einschieben
- Deckel wieder schliessen (schnappt ein)

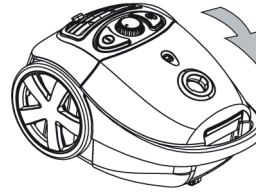

Hinweise

- Darauf achten, dass Halterung ganz eingeschoben wird und Teile des Staubbeutels nicht auf der Gummidichtung aufliegen, sondern nach unten ins Staubbeutel Fach hängen
- Sicherheitsvorrichtung: Der Deckel kann ohne oder bei nicht richtig eingesetztem Staubbeutel nicht geschlossen werden; keine Gewalt anwenden!
- Das Gerät nie ohne Staubbeutel verwenden (Motor nimmt Schaden) und keinen gebrauchten Staubbeutel verwenden, da dessen Poren durch den Gebrauch verstopft sind

2. Schlauch anschliessen

- Schlauchende in Staubsauger einstecken und im Uhrzeigersinn zudrehen, bis Schlauch einschnappt («Bajonett-Verschluss»). Durch Drehen im Gegenuhrzeigersinn, kann der Schlauch wieder gelöst werden
- Teleskoprohr in Bodendüse stecken
- Griffteil des Schlauches in Teleskoprohr stecken
- Die Rohrlänge kann verändert werden: Wird der Knopf auf dem Teleskoprohr Richtung Düse geschoben, kann das Rohr auseinander gezogen oder zusammengeschoben werden



Hinweis

- Länge so einstellen, dass Sie für ein ermüdungsfreies Staubsaugen aufrecht stehen können (= «gerader Rücken»)

3. Anschliessen

- Netzkabel auf gewünschte Länge ausziehen
- Stecker in die Steckdose (220–240V) stecken
- Der Staubsauger ist betriebsbereit

Hinweis

- Netzkabel nicht über den Endanschlag (= gelbe Markierung) ziehen, um Beschädigungen des Kabels und der Aufrollvorrichtung zu vermeiden

4. Staubsaugen

- Beachten Sie die Sicherheitsbestimmungen auf Seite 2 und Seite 8
- Durch Drücken des Ein-/Ausschalters «I» wird der Motor gestartet und Sie können mit Staubsaugen beginnen
- Saugkraft mit dem Drehregler einstellen: «MAX» stärker / «MIN» schwächer

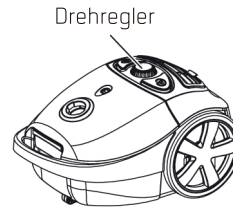

- Auf dem Handgriff befindet sich ein Schieber: Wird dieser nach vorne geschoben, erhöht sich die Saugleistung



Hinweise

- ACHTUNG: Niemals Flüssigkeiten, feuchte, glühende, scharfe und spitze Gegenstände (z.B. Wasser, Glasscherben, Nadeln, Zigarettenstummel etc.) einsaugen, da sonst Schäden am Staubbeutel oder Gerät auftreten oder Stromschlaggefahr besteht
- ⚠ VORSICHT! Mit Rohr oder Düse nicht in die Nähe von Augen und Ohren gelangen. Verletzungsgefahr!

5. Parkpositionen

- Bei kurzen Pausen kann die Bodendüse oder das Saugrohr in eine der Parkvorrichtungen eingeführt werden
- Bei längeren Unterbrechungen Netzstecker ziehen und Kabel einrollen lassen

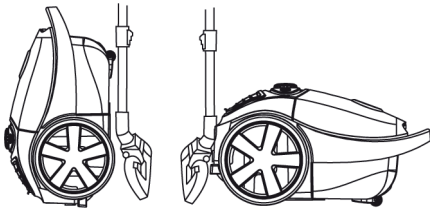

6. Nach dem Staubsaugen

- Netzstecker ziehen
- Netzstecker festhalten und durch wiederholtes Antippen der Kabelaufrolltaste komplett aufrollen lassen.
Hinweis: Darauf achten, dass das Kabel vor dem Aufrollen nicht verdreht auf dem Boden liegt. Falls das Kabel nicht ganz aufgerollt wird, Kabel wieder etwas ausziehen und dann den Aufrollvorgang wiederholen
- Teleskoprohr mit Bodendüse in eine der Parkstellungen einführen. Schlauch nicht knicken
- Gerät ausser Reichweite von Kindern und an einem trockenen Ort aufbewahren

7. Pflege und Wartung

- Während des Staubsaugens wird der Füllstand des Staubbeutels angezeigt: Bei roter Anzeige Beutel wechseln (siehe Seite 14)

Hinweise

- Nur Original-Staubbeutel verwenden (MI 26 II / Art.-Nr. 7171.567)
- Staubbeutel können nicht wiederverwendet werden
- Motor- und Micro-Abluftfilter regelmässig ersetzen (siehe Seite 15)

Inbetriebnahme

Vor der ersten Inbetriebnahme

WARNUNG! Bitte beachten Sie, dass unsachgemässer Umgang mit Strom tödlich sein kann. Bitte lesen Sie daher die Sicherheitshinweise auf Seite 3 und die nachfolgenden Sicherheitsmassnahmen:

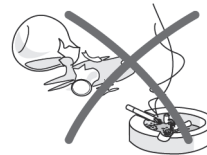

- Staubsauger nur in trockenen Räumen verwenden
- Keine Flüssigkeiten wie Wasser usw. aufsaugen
- Keine spitzen, scharfen, brennenden oder glimmenden Gegenstände einsaugen (wie Scherben, Nadeln, Zigaretten, brennende Asche etc.)
- Vollen Staubbeutel sofort ersetzen und nicht wiederverwenden
- Niemals ohne Staubbeutel oder ohne Motorfilter staubsaugen
- Niemals Toner-Staub (von Laserdruckern, Kopiergeräten) oder sehr feinen Staub aufsaugen (Zement, Gips, Asche etc.)

Verwendungszweck

Mit diesem Staubsauger können Sie bequem und mit geringem Kraftaufwand staubsaugen. Folgende Zubehörteile können auf das Teleskoprohr oder direkt auf den Schlauch-Handgriff aufgesteckt und angewendet werden:

Standard-Bodendüse

Mit der Bodendüse werden die meisten Arbeiten erledigt. Sie hat eine eingebaute Bürste für harte Fußböden und eine glatte Unterseite für Teppiche. Die Bürste wird mit dem Fusschalter auf der Oberseite ein oder ausgefahren (siehe Markierungen neben Fusschalter). Hinweis: Vor der Reinigung von empfindlichen Böden überprüfen, ob die Borstenleiste ausgefahren ist (Düsenstellung auf «Parkett»). Bei der Reinigung von Parkettböden auf der Düsenstellung «Teppich» kann der Boden beschädigt werden.

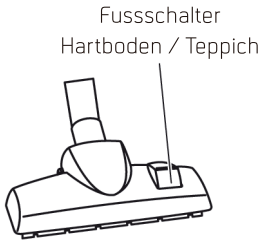

Fugendüse mit schwenkbarem Staubpinsel

Sie eignet sich für schwer zugängliche Orte, wie Ecken, Ritzen, Heizkörper etc. Der Staubpinsel auf der Vorderseite lässt sich nach vorne schwenken und kann zum Entfernen von Schmutz auf Polstern etc. verwendet werden.

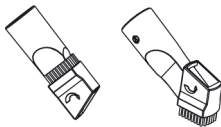

1. Staubbeutel einsetzen / ersetzen

Ab Werk ist bereits ein Staubbeutel eingesetzt. Überprüfen Sie, ob er richtig eingesetzt ist.

- Netzstecker ziehen, bevor der Beutel eingesetzt bzw. ersetzt wird
- Öffnungstaste nach oben drücken und Deckel aufschwenken, bis er einrastet

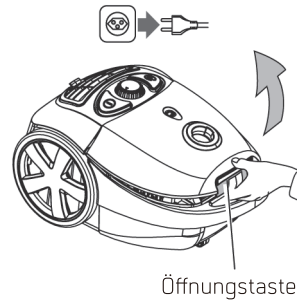

Bei vollem Staubbeutel

- Der Staubbeutel ist mit einer Kunststoffhalterung im Fach fixiert
- Halterung an der Griffmulde festhalten und dann mit Staubbeutel aus Staubbeutel Fach heraufziehen

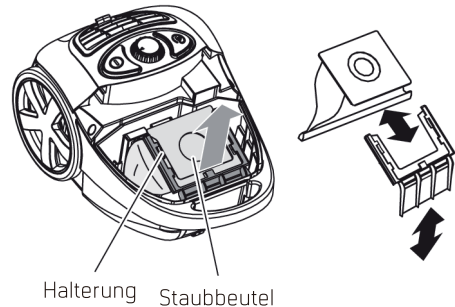

- Staubbeutel entnehmen (nach hinten aus der Halterung ziehen)
- Staubbeutel in den Hausmüll geben
- Neuen Staubbeutel von hinten bis an den Anschlag in die Halterung schieben

- Halterung mit Staubbeutel in Fach einschieben.
Hinweis: Darauf achten, dass die Halterung ganz eingeschoben wird und Teile des Staubbeutels nicht auf der Gummidichtung aufliegen, sondern nach unten ins Staubbeutel Fach hängen
- Deckel wieder schliessen (schnappt ein).
Sicherheitsvorrichtung: Ist der Staubbeutel nicht (oder nicht richtig) eingesetzt, kann

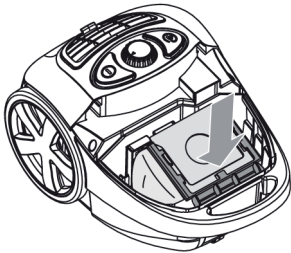

Wichtig

- Nur Original-Staubbeutel verwenden [MI 26 II / Art.-Nr. 7171.567]
- Motor- und Micro-Filter regelmässig reinigen [siehe Seite 14 und 15]
- Gerät niemals ohne Staubbeutel verwenden, da sonst Geräteschäden auftreten (z.B. Motordefekt)
- Gebrauchte Beutel NICHT wiederverwenden, da deren Poren durch den Gebrauch verstopft sind. Dies führt zu einer starken Leistungsreduzierung und kann zur Überhitzung des Motors führen
- Feuchte Beutel reißen und haben einen Motorendefekt zur Folge

2. Schlauch und Teleskoprohr

- Schlauchende in Staubsauger einstecken und im Uhrzeigersinn zudrehen, bis Schlauch einschnappt («Bajonett-Verschluss»). Durch Drehen im Gegenuhrzeigersinn kann der Schlauch wieder gelöst werden

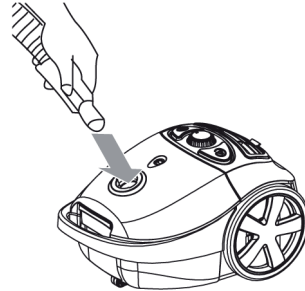

- Teleskoprohr in die Bodendüse stecken
- Griffteil des Schlauches in das Teleskoprohr stecken
- Die Rohrlänge kann verändert werden: Wird der Knopf auf dem Teleskoprohr Richtung Düse geschoben, kann das Rohr auseinander gezogen oder zusammengeschieben werden



Tipp

- Länge so einstellen, dass Sie für ein ermüdungsfreies Staubsaugen aufrecht stehen können [= «gerader Rücken»]

3. Anschliessen

- Netzkabel auf gewünschte Länge ausziehen.
Hinweis: Nicht über den Endanschlag (gelbe Markierung) ziehen, um Beschädigungen des Kabels und der Aufrollvorrichtung zu vermeiden
- Netzstecker in die Steckdose (220–240V) stecken
- Der Staubsauger ist betriebsbereit

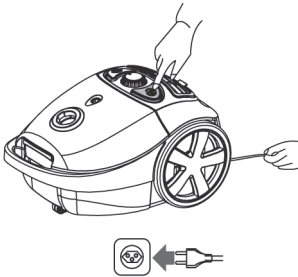

Wichtig

- Gerät nur in trockenen Räumen anwenden. Kontrollieren Sie von Zeit zu Zeit das Netzkabel auf Schäden bzw. Defekte

4. Staubsaugen

- Beachten Sie die Sicherheitsbestimmungen auf Seite 2 und Seite 8
- Durch Drücken des Ein-/Ausschalters «I» wird der Motor gestartet und Sie können mit Staubsaugen beginnen

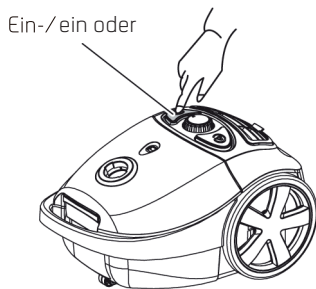

- Die Saugleistung kann durch Drehen des Reglers verändert werden:
«MAX» stärkere Saugleistung
«MIN» schwächere Saugleistung

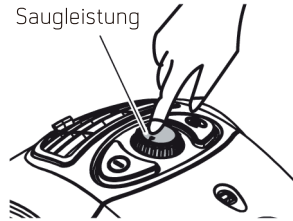

- Auf dem Handgriff befindet sich ein Schieber: Wird dieser nach hinten geschoben, reduziert sich die Saugleistung. Durch Schieben nach vorne, wird die Saugkraft wieder erhöht
Schieben

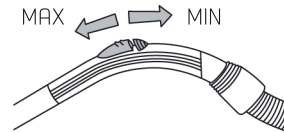

Wichtig

- ACHTUNG: Niemals Flüssigkeiten, feuchte, glühende, scharfe und spitze Gegenstände (z.B. Wasser, Glasscherben, Nadeln, Zigarettenstummel etc.) einsaugen, da sonst Schäden am Staubbeutel und Gerät auftreten oder Stromschlaggefahr besteht
- Niemals Toner-Staub (von Laserdruckern, Kopiergeräten) oder sehr feinen Staub aufsaugen (Zement, Gips, Asche etc.)
- VORSICHT! Mit Rohr oder Düse niemals in die Nähe von Augen und Ohren gelangen: Verletzungsgefahr!

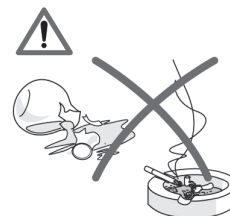

5. Parkpositionen

- Bei kurzen Pausen kann die Bodendüse oder das Saugrohr in eine der Parkvorrichtungen eingeführt werden
- ⚠ VORSICHT! Bei längeren Unterbrechungen Netzstecker ziehen und Kabel einrollen lassen Stolpergefahr!

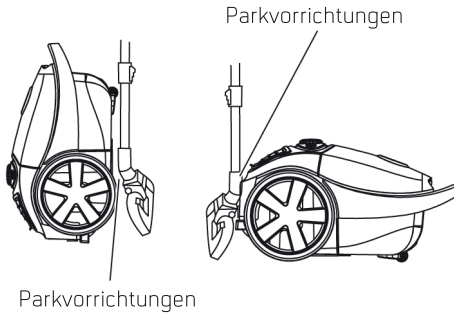

6. Nach dem Staubsaugen

- Netzstecker ziehen

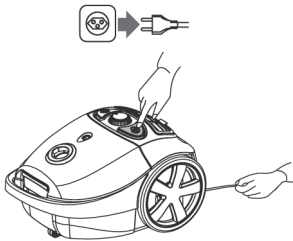

- Netzstecker leicht festhalten und durch wiederholtes Antippen der Kabelaufrolltaste, Kabel komplett aufrollen lassen. Hinweise: Darauf achten, dass das Kabel vor dem Aufrollen nicht verdreht auf dem Boden liegt. Falls das Kabel nicht ganz aufgerollt wird, Kabel wieder etwas ausziehen und dann den Aufrollvorgang wiederholen
- Teleskoprohr mit Bodendüse in eine der Parkstellungen einführen (siehe oben). Schlauch nicht knicken
- Gerät ausser Reichweite von Kindern und an einem trockenen Ort aufbewahren

Wartung

7. Staubbeutel wechseln

Die Füllanzeige zeigt an, wann der Staubbeutel gewechselt werden muss. Bei vollem Staubbeutel wird die Füllanzeige rot. Die Anzeige misst den Unterdruck und spricht an, sobald der Luftdurchlass zu gering ist, wie dies bei vollem Staubbeutel, bei Verstopfung von Düse, Rohr oder Schlauch der Fall ist.

- Düse bei laufendem Motor in die Luft halten [Düse darf nicht auf Boden aufliegen]
- Wird die Füllanzeige rot, muss der Beutel umgehend gewechselt werden [siehe Seite 9]
- Bleibt die Anzeige unsichtbar, ist der Beutel leer oder nur leicht gefüllt

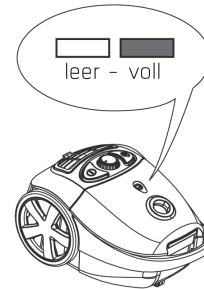

Wichtig

- Gerät niemals ohne Staubbeutel verwenden, da sonst Geräteschäden auftreten (z.B. Motorendefekt)
- Nur Original-Staubbeutel verwenden [MI 26 II / Art.-Nr. 7171.567]
- Staubbeutel können nicht wiederverwendet werden, da deren Poren durch den Gebrauch verstopft sind. Dies führt zu einer starken Leistungsreduzierung und kann zur Überhitzung des Motors führen
- Feuchte Beutel reißen und haben einen Motorendefekt zur Folge
- Motor- und Micro-Abluftfilter regelmässig ersetzen

8. Filter reinigen / ersetzen

Der Staubsauger ist mit zwei Filtern ausgestattet, die in regelmässigen Abständen gereinigt werden müssen:

Hinweis

- Grössere Mengen eingesaugten Feinstaubs oder Tierhaare können die Filter verstopfen und eine häufigere und gründlichere Reinigung der Filter bzw. einen häufigeren Filterwechsel erfordern

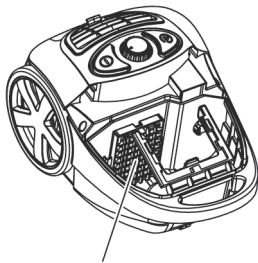

Motorfilter

8.1 Motorfilter

Schützt den Motor bei Beschädigung des Staubbeutels. Der Staubsauger darf darum nie ohne Motorfilter verwendet werden.

- Netzstecker ziehen
- Deckel für Staubbeutel Fach öffnen
- Staubbeutel mit Halterung entnehmen
- Filterhalterung nach oben abziehen
- Filter unter warmem Wasser ausspülen und anschliessend vollständig an der Luft trocknen lassen

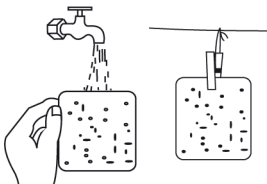

Hinweis

- Nur unter fliessendem Wasser und ohne Reinigungsmittel reinigen. Filter nicht mit den Händen oder Gegenständen berühren, da er sonst Schaden nimmt
- Filter mit Halterung wieder einsetzen (Gitterseite in Richtung Staubbeutel)

Der Motorfilter (wird mit dem Staubbeutel MI 26 II / Art.-Nr. 7171.567 mitgeliefert) muss spätestens nach fünf Staubbeutelwechseln oder nach 2 Jahren ersetzt werden, da sonst das Gerät Schaden nimmt!

8.2 Micro-Abluftfilter

Der Micro-Abluftfilter hält Staubpartikel zurück, die den Staubsack passiert haben.

- Verschlussdeckel für Micro-Abluftfilter (auf Rückseite) öffnen und abnehmen
- Filter entnehmen, unter warmem Wasser ausspülen und anschliessend vollständig an der Luft trocknen lassen

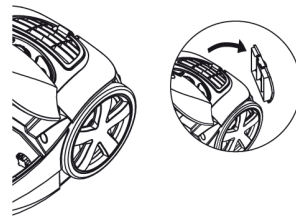

Hinweis

- Nur unter fliessendem Wasser und ohne Reinigungsmittel reinigen. Filter nicht mit den Händen oder Gegenständen berühren, da er sonst Schaden nimmt
- Filter einsetzen und Verschlussdeckel wieder sorgfältig aufsetzen (rastet ein)

Der Micro-Abluftfilter (wird mit dem Staubbeutel MI 26 II / Art.-Nr. 7171.567 mitgeliefert) muss spätestens nach fünf Staubbeutelwechseln oder nach zwei Jahren ersetzt werden, da sonst das Gerät Schaden nimmt!

Reinigung & Aufbewahrung

- Grundgerät oder Zubehörteile niemals ins Wasser tauchen oder unter fließendem Wasser reinigen
- Keine scheuernden Reinigungs- oder Reinigungshilfsmittel verwenden



- Nur mit feuchtem Lappen reinigen und danach trocknen lassen

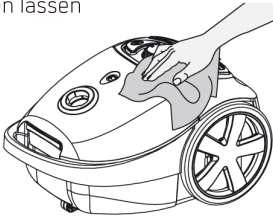

- Fusseln an der Bodendüse mit der Fugendüse absaugen

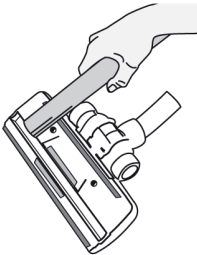

- Bei verstopftem Schlauch oder Teleskoprohr mit Reinigungsband reinigen. Schlauch nicht knicken. Keine scharfen Gegenstände verwenden

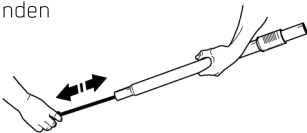

- Eine Blockierung im Schlauch kann auch durch «Massieren» des Schlauchs beseitigt werden. Dabei jedoch vorsichtig vorgehen, falls die Blockierung im Schlauch durch Glas oder Nadeln verursacht wurde

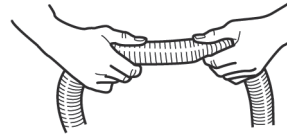

- Bei Nichtgebrauch das Gerät ausschalten und den Netzstecker ziehen
- Bewahren Sie den Staubsauger an einem trockenen und für Kinder unzugänglichen Ort auf

Störungen

- Reparaturen am Gerät dürfen nur durch den MIGROS-Service durchgeführt werden. Durch nicht fachgerechte Reparaturen können Gefahren für den Benutzer entstehen
- Bei unfachgerechten Reparaturen kann keine Haftung für eventuelle Schäden übernommen werden. In diesem Fall erlischt auch der Garantieanspruch
- Ausgediente Geräte sofort unbrauchbar machen. Netzstecker ziehen und Netzkabel durchtrennen

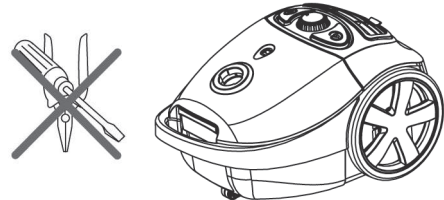

Technische Daten

Staubsaugertyp	Universalstaubsauger
Nennspannung	220–240V ~ 50/60Hz
Nennleistung	norm 700 Watt
Masse Grundgerät (ohne Schlauch)	ca. 42 x 27 x 23 cm (L x B x H)
Länge Netzkabel	ca. 4.8 m
Aktionsradius	ca. 7.6 m
Gewicht Grundgerät	ca. 4 kg
Material – Gehäuse	Kunststoff
Saugkraftregelung	elektronisch
Staubbeutel-Nutzzinhalt	3.0 Liter
Staubbeutel-Füllanzeige	mechanisch
Funkentstört	Nach EU-Norm
Zulassung	CE
M-Garantie	2 Jahre
Zubehör (im Preis inbegriffen)	Schlauch mit Handgriff, Teleskoprohr, Standard-Bodendüse, Fugendüse mit Staubpinsel und 1 Ersatzbeutel (1 x eingesetzt)
Schutzklasse	II

Konformität

Das Produkt entspricht den Bestimmungen der nachfolgenden Richtlinien. Die Konformität wird durch Übereinstimmung der aufgeführten Normen gewährleistet

2014/35/EU Niederspannungsrichtlinie (LVD)

2014/30/EU Elektromagnetische Verträglichkeit (EMC)

2011/65/EU Beschränkung (der Verwendung bestimmter) gefährlicher Stoffe in Elektro- und Elektronikgeräten (RoHS)

(EU) Nr. 665/2013 Energieverbrauchskennzeichnung von Staubsaugern

(EU) Nr. 666/2013 Anforderungen an die umweltgerechte Gestaltung von Staubsaugern

LVD

EN 60335-1

EN 60335-2-2

EN 62233

EMC

EN 55014-1

EN 55014-2

EN 61000-3-2

EN 61000-3-3

Zubehör (optional)

Ersatz-Staubbeutel

(4 Stück, inkl. 1 Ersatz-Motorfilter und

1 Micro-Abluftfilter) MI 26 II / Art.-Nr. 7171.567

Im Interesse der technischen

Weiterentwicklung sind Konstruktions- oder

Ausführungsänderungen am Gerät vorbehalten.

Entsorgung

Dieses Produkt darf nicht mit Ihrem anderen Hausmüll entsorgt werden. Als Konsumentin und Konsument sind Sie dazu verpflichtet, alle Elektro- und Elektronikaltgeräte für die fachgerechte Entsorgung dieses gefährlichen Abfalls zurückzugeben. Händler, Hersteller und Importeure wiederum sind verpflichtet, ausgediente Elektro- und Elektronikaltgeräte, die sie im Sortiment führen, kostenlos zurückzunehmen. Das Sammeln und Wiederverwerten von Elektro- und Elektronikaltgeräten schont die natürlichen Ressourcen. Ausserdem werden Gesundheit und Umwelt durch das Recycling von Elektro- und Elektronikaltgeräte geschützt. Weitere Informationen über Sammelstellen sowie die Entsorgung und Wiederverwertung von Elektro- und Elektronikaltgeräten erfahren Sie beim Bundesamt für Umwelt (BAFU), bei Ihrem örtlichen Entsorger, dem Fachhändler, wo Sie dieses Gerät gekauft haben oder beim Hersteller des Geräts.



Garantie

Die MIGROS übernimmt während zwei Jahren seit Kaufabschluss die Garantie für Mängelfreiheit und Funktionsfähigkeit des von Ihnen erworbenen Gegenstandes. Die MIGROS kann die Garantieleistung wahlweise durch kostenlose Reparatur, gleichwertigen Ersatz oder durch Rückerstattung des Kaufpreises erbringen. Weitere Ansprüche sind ausgeschlossen.

Nicht unter die Garantie fallen normale Abnutzung sowie die Folgen unsachgemässer Behandlung oder Beschädigung durch den Käufer oder Drittpersonen sowie Mängel, die auf äussere Umstände zurückzuführen sind.

Die Garantieverpflichtung erlischt bei Reparaturen durch nicht MIGROS-autorisierte Servicestellen. Garantieschein oder Kaufnachweis (Kassabon, Rechnung) bitte sorgfältig aufbewahren. Bei Fehlen desselben wird jeder Garantieanspruch hinfällig.



2 Jahre M-Garantie
2 ans M-garantie
2 anni M-garanzia

MIGROS

Migros-Service

Reparatur- oder pflegebedürftige Geräte werden in jeder Verkaufsstelle entgegengenommen.

Zubehör und Ersatzteile können Sie auch einfach unter www.migros-service.ch bestellen..



M-INFOLINE
CH-0800 84 0848
www.migros.ch

Haben Sie weitere Fragen? Die M-Infoline hilft Ihnen gerne weiter unter der Tel.-Nr.: 0800 84 0848 von Montag bis Freitag 08.00 – 18.30 Uhr (8 Rp./Min. von 08.00 – 17.00 Uhr, 4 Rp./Min von 17.00 – 18.30 Uhr).
E-Mail: m-infoline@mgb.ch

Art. 7171.736 | Änderungen vorbehalten | V01
10.2018 | www.migros.ch

Produktdatenblatt

Warenzeichen des Lieferanten	Durabase Staubsauger
Modellnummer des Produkts	717173600000

Eigenschaft	Technische Daten	Klasse
Jährlicher Energieverbrauch (kWh/Jahr)	26,5k kWh/a	A
Leistungsaufnahme (W)	700W	-
Staubaufnahme auf Teppichen (dpuc)	0,784	E
Staubaufnahme auf harten Böden mit Ritze (dpuhf)	1,090	B
Staubemission (%)	0,96%	F
Schalleistungspegel (db(A))	74,8	-
Haltbarkeit des Schlauches (Zyklen):	40000	
Motorlebensdauer (Hr) :	500	

Ökodesign-Messmethode: EN 60312-1:2017-02

Ökodesign-Berechnungsmethode: Verordnung (EU) und Nr. 665/2013 (EU) Nr. 666/2013 der Europäischen Kommission

Staubsaugerkategorie: Staubsauger für allgemeine Zwecke (für harte Böden & Teppiche geeignet).