

\* Hereby, Samsung Electronics, declares that the radio equipment type appliance is in compliance with Directive 2014/53/EU. The full text of the EU declaration of conformity is available at the following internet address: The official Declaration of conformity may be found at <http://www.samsung.com>, go to Support > Search Product Support and enter the model name.

## Wi-Fi

Frequency range	2412 - 2472 MHz
Transmitter power (Max)	20 dBm

---

## VR05R50\*\*\*\* Series INSTRUCTION MANUAL

---

English

If you have any questions or comments relating to Samsung products, please contact the SAMSUNG customer care center.

Country	Customer Care Center	Web Site
Switzerland	0800 726 78 64 (0800-SAMSUNG)	<a href="http://www.samsung.com/ch/support">www.samsung.com/ch/support</a> (German) <a href="http://www.samsung.com/ch_fr/support">www.samsung.com/ch_fr/support</a> (French)
AUSTRIA	0800 72 67 864 (0800-SAMSUNG)	<a href="http://www.samsung.com/at/support">www.samsung.com/at/support</a>



# SAFETY INSTRUCTIONS



When using an electrical appliance, basic precautions should always be followed, including the following:

**READ ALL THE INSTRUCTIONS BEFORE USING (THIS APPLIANCE)**, Failure to follow the warnings and instructions may result in electric shock, fire and/ or serious injury.

**WARNING-** To reduce the risk of fire, electric shock, or injury:

1. Do not use outdoors or on wet surfaces.
2. Do not allow to be used as a toy. Close attention is necessary when used by or near children, pets or plants.
3. Use only as described in this manual. Use only manufacturer's recommended attachments.
4. Do not use with damaged cord or plug. If appliance or docking station is not working as it should, has been dropped, damaged, left outdoors, or dropped into water, return it to a service center.
5. Do not pull or carry by cord, use cord as a handle, close a door on cord, or pull cord around sharp edges or corners. Do not run appliance over cord. Keep cord away from heated surfaces.
6. Do not unplug by pulling on cord. To unplug, grasp the plug, not the cord.
7. Do not handle charger, including charger plug, and charger terminals with wet hands.
8. Do not put any objects into openings. Do not use with any opening blocked; keep free of dust, lint, hair, and anything that may reduce air flow.
9. Keep hair, loose clothing, fingers, and all parts of body away from openings and moving parts.
10. Do not pick up anything that is burning or smoking, such as cigarettes, matches, or hot ashes.
11. Do not use without dust bin and /or filters in place.
12. Prevent unintentional starting. Ensure the switch is the o\_-position before connecting to battery pack, picking up or carrying the appliance. Carrying the appliance with your finger on the switch or energizing appliance that have the switch on invites accidents.
13. Disconnect the battery pack from the appliance before making any adjustments, changing accessories, or storing appliance. Such preventive safety measures reduce the risk of starting the appliance accidentally.
14. Recharge only with the charger specified by the manufacturer. A charger that is suitable for one type of battery pack may create a risk of fire when used with another battery pack.
15. Use appliance only with specifically designated battery packs. Use of any other battery packs may create a risk of injury and fire.
16. When battery pack is not in use, keep it away from other metal objects, like paper clips, coins, keys, nails, screws or other metal objects that can make a connection from one terminal to another. Shorting the battery terminals together may cause burns or a fire.
17. Under abusive conditions, liquid may be ejected from the battery; avoid contact. If contact accidentally occurs, flush with water. If liquid contacts eyes, additionally seek medical help. Liquid ejected from the battery may cause irritation or burns.
18. Do not use a battery pack or appliance that is damaged or modified. Damaged or modified battery may exhibit unpredictable behavior resulting in fire, explosion or risk of injury.
19. Do not expose a battery pack or appliance to fire or excessive temperature. Exposure to fire or temperature above 130°C may cause explosion.
20. Do not use and store in extremely hot or cold environments ( below4°C or above 40°C). Please

# CAUTION

charge the robot in temperature above 4°C and below 40°C.

21. Follow all charging instructions and do not charge the battery pack or appliance outside of the temperature range specified in the instructions. Charging improperly or at temperatures outside of the specified range may damage the battery and increase the risk of fire.
22. Having servicing performed by a qualified repair person using only identical replacement parts. This will ensure that the safety of the product is maintained.
23. Do not modify or attempt to repair the appliance or the battery pack except as indicated in the instructions for use and care.
24. Place the cords from other appliances out of the areas to be cleaned.
25. Do not operate the vacuum in a room where an infant or child is sleeping.
26. Do not operate the vacuum in an area where there are lit candles or fragile objects on the floor to be cleaned.
27. Do not operate the vacuum in a room that has lit candles on furniture that the vacuum may accidentally hit or bump into.
28. Do not allow children to sit on the vacuum.
29. Do not use the vacuum on a wet surface.
30. Do not use the docking station if it is damaged.
31. Turn off the power switch before cleaning or maintaining the appliance.
32. The plug must be removed from the receptacle before cleaning or maintain the docking station.
33. Remove the appliance from the docking station and turn o\_ the power switch to the appliance before removing the battery for disposal of the appliance.
34. If the robot will not be used for a long time, fully charge the robot and power OFF for storage and unplug the charger.
35. For use only with VCA-RDS50 docking station.
36. This appliance can be used by children aged from 8 years and above and persons with reduced physical, sensory or mental capabilities or lack of experience and knowledge if they have been given supervision or instruction concerning use of the appliance in a safe way and understand the hazards involved. Children shall not play with the appliance. Cleaning and user maintenance shall not be made by children without supervision.
37. For information on Samsung's environmental commitments and product specific regulatory obligations e.g. REACH (WEEE, Batteries) visit: [samsung.com/uk/aboutsamsung/samsungelectronics/corporatecitizenship/-data\\_corner.html](https://samsung.com/uk/aboutsamsung/samsungelectronics/corporatecitizenship/-data_corner.html)
38. Do not pour some water or liquid on the appliance. It could be increased the risk product breakaway or fire.
39. Do not use POWERbot near a heater or combustible materials.  
– Do not use POWERbot near fire or flame such as a movable heater, a candlelight, a desk lamp, a fireplace etc. or in a place where combustible materials such as gasoline, alcohol, thinner etc. exist.
40. Make sure there are no dangerous objects around the POWERbot's cleaning area to prevent collision and unplug any electric heaters or fans.

Household use only.

## Product Introduction

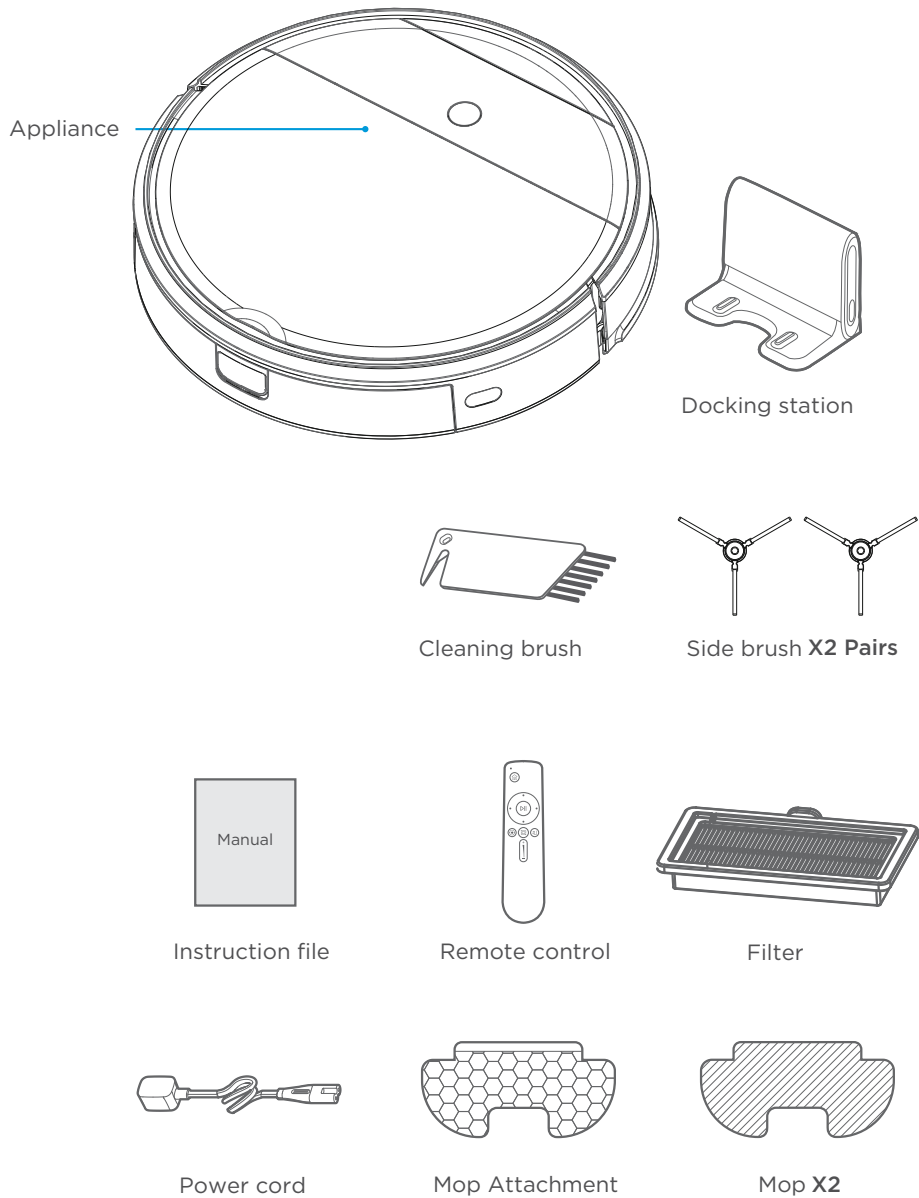

## Product Operation

### ⚠ Caution

1. Do not use your robot on wet surfaces or surfaces with standing water. Before using the product on a rug with tasseled edges, please fold the rug edges under.

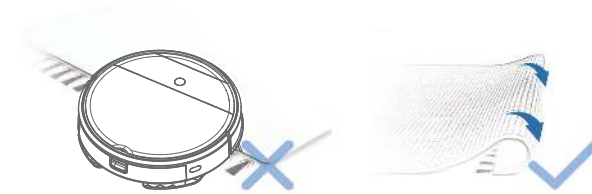

2. It may be necessary to place a physical barrier at the edge of a drop to stop the unit from falling over the edge.

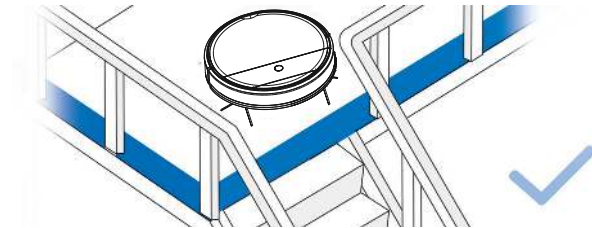

3. Remove power cords and small objects from the floor that the robot could be obstructed by, and tidy up the area to be cleaned by putting furniture, such as chairs, in their proper place.

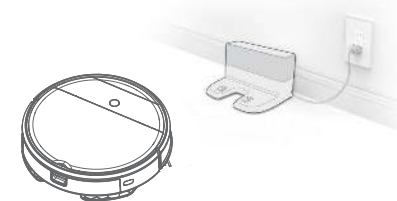

4. Please remove all the stuff on the floor, like slipper, cord, curtain, etc. to make sure the robot works regularly.

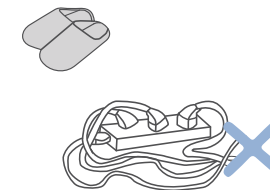

## Quick start guide

### First use

#### Step 1

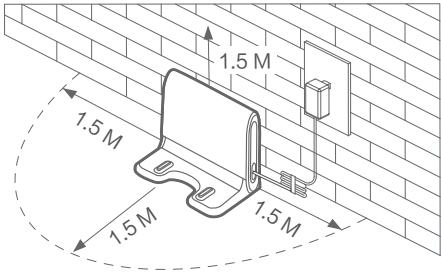

#### Step 2

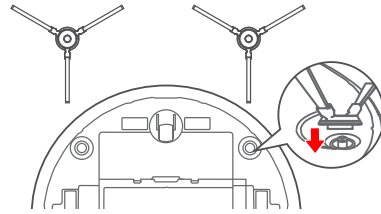

#### Step 3

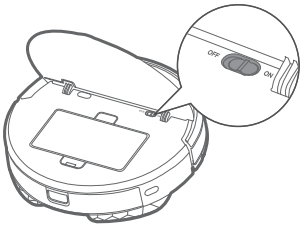

#### Step 4

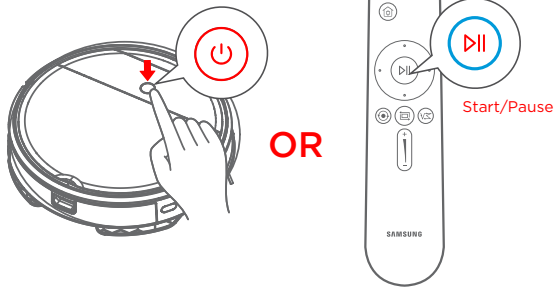

#### Step 5

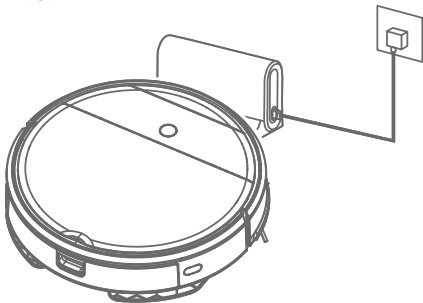

## Quick start guide

### For mopping system

#### 1 Attach the mop to the holder.

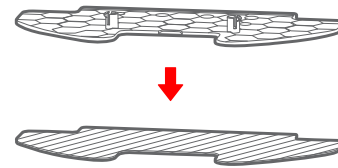

#### 2 Press the button on tank and remove the tank.

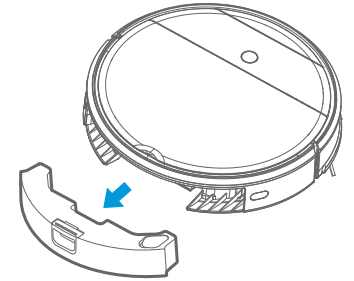

#### 3 Fill the water.

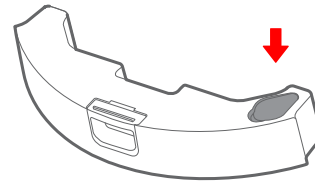

#### 4 Mount the water tank onto the mop holder.

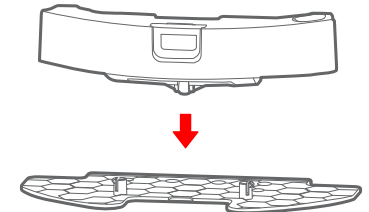

#### 5 Then insert the water tank assembly into the appliance.

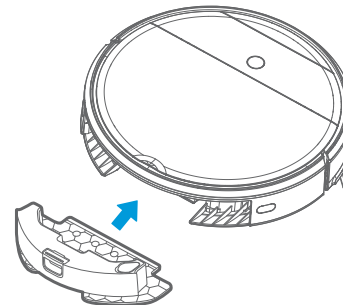

#### 6 Press "⏻" and start mopping.

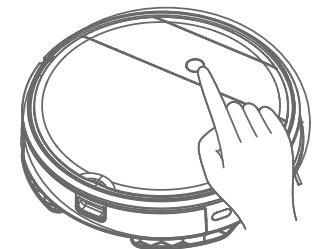

## Introduction of Remote Control

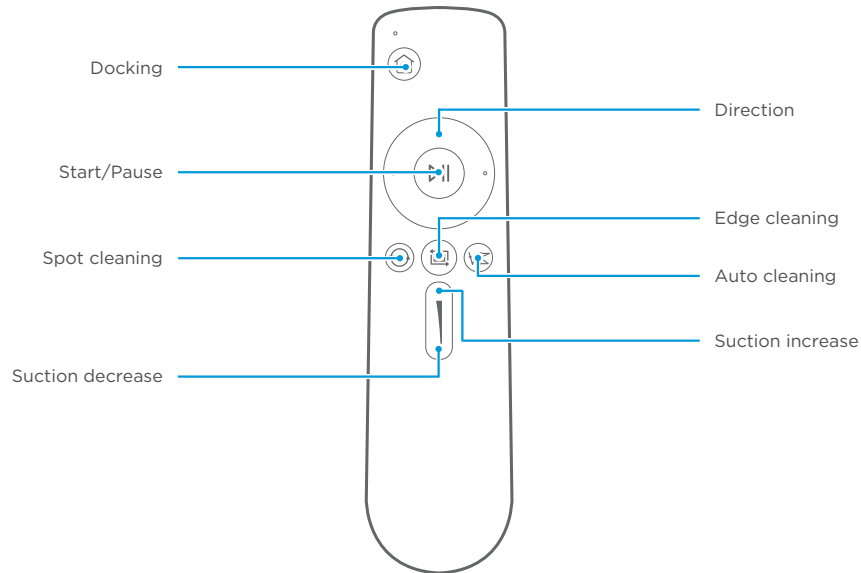

- 1 Docking:** When in standby or working mode, appliance will return docking station for charging.
- 2 Direction:** Controlling the moving direction by forward/left/right key.
- 3 Start/Pause:** When in standby mode, appliance start working or pause.
- 4 Spot cleaning:** Start to cleaning by Spiral mode in certain zone.
- 5 Edge cleaning:** Cleaning by the edge of obstacle.
- 6 Auto cleaning:** cleaning in the auto way.
- 7 Suction increase:** Increasing the suction power.
- 8 Suction decrease:** Decreasing the suction power.

### ⚠ Caution

- Place the battery in remote control before using; Take battery off if not used for a while.
- In case of safety, there's no backward direction function.
- Please operate the remote control within 5m to appliance.

## APP Guide Line (POWERbot-E)

### App quick guide

### Network access guide

#### Step 1

Search "POWERbot-E" in APPLE App Store or Google Play Store, and download the App. Follow the instructions on the interface to register and login App.

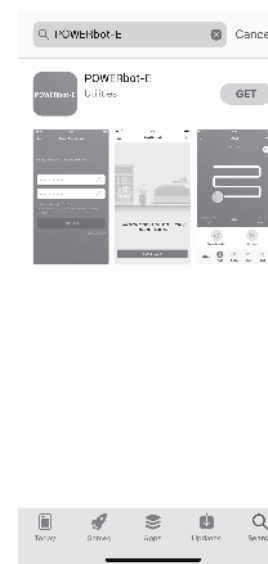

#### Step 2

Click "+ Add Device" on the interface and operate as instructed.

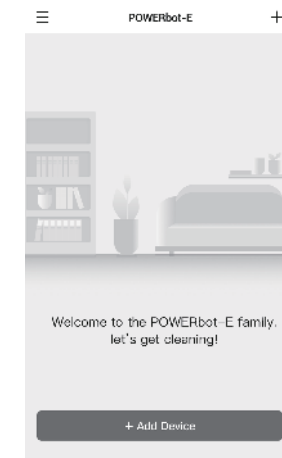

#### Step 3

When first using, slow flickering of WiFi indicator light indicates that the cleaner gets into the state of network accessing configuration, now click "Next Step" on App and conduct network accessing config operation as per the prompts on the interface.

Remarks: If WiFi indicator light doesn't flicker, long press "⏻" key for 3 seconds and release after a tick sound is heard.

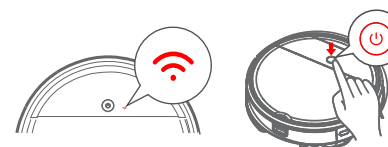

## APP Guide Line (POWERbot-E)

### App quick guide

### Network access guide

#### Step 4

Once the network access is configured successfully, you can operate your cleaner by App.

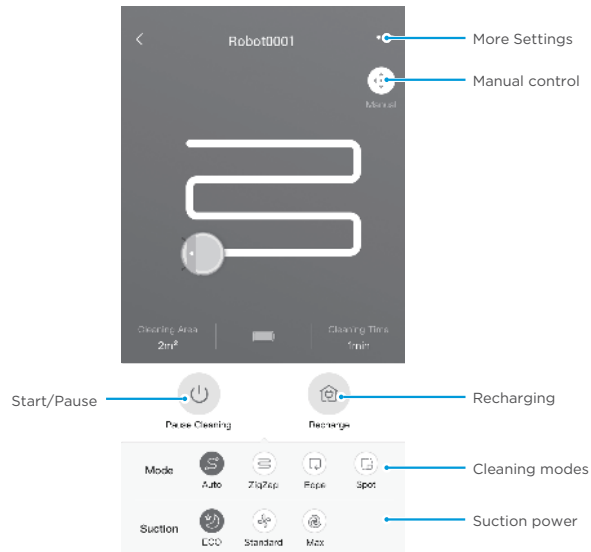

#### ⚠ Caution

Make sure your phone is connected to home WiFi.

## APP Guide line(SmartThings)

If you want to use your SmartThings App to control the robot. Please follow the below steps:  
STEP 1. Finish the POWERbot-E App registration.  
STEP 2. Download the SmartThings App, search "SmartThings" in APPLE App store or Google Play Store and download.  
STEP 3. Register in the SmartThings App and login in.  
STEP 4. Link the SmartThings App and POWERbot-E App as below instruction, and then can control your robot via SmartThings App.

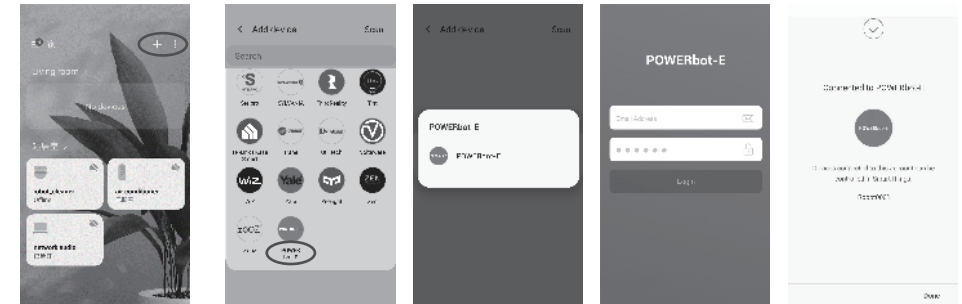

## TROUBLE SHOOTING

In case of mis-function, please refer to the following table.

Problem	Possible reason	Solution
The appliance will not be charged	<ul style="list-style-type: none"> <li>- The power switch is not turned on while charging</li> <li>- The appliance and charging terminals are not in full contact</li> </ul>	<ul style="list-style-type: none"> <li>- Power on the appliance</li> <li>- Make sure the appliance is fully in contact with the charging terminal</li> </ul>
The appliance gets stuck	<ul style="list-style-type: none"> <li>- The appliance is covered by wires on the ground, dropping curtain fabric or blankets are twined</li> <li>- Side brush and brushroll, etc. get stuck, and the appliance cannot run normally</li> </ul>	<ul style="list-style-type: none"> <li>- The appliance will automatically start the escape mode. If it is not out of trouble, it needs manual help</li> <li>- Clean the windings on the side brush and restart it. If not, contact the after-sales department</li> </ul>
Not cleaned completely, and robot goes to recharge	<ul style="list-style-type: none"> <li>- Robot battery is lower than 20%, and it automatically back to recharge</li> <li>- Robot cleans a certain place and is considered as "Cleaning finished"</li> </ul>	<ul style="list-style-type: none"> <li>- Charge the appliance</li> <li>- Restart the appliance and choose the "auto" cleaning mode to start the cleaning that may be more appropriate for your home layout</li> </ul>
No cleaning according to the preset time	<ul style="list-style-type: none"> <li>- The power switch is not on</li> <li>- Scheduled appointment is cancelled</li> </ul>	<ul style="list-style-type: none"> <li>- Turn on the power switch of appliance</li> <li>- Reset and make appointment</li> </ul>
After the mop holder is installed, the appliance is impermeable	<ul style="list-style-type: none"> <li>- The mop holder magnet falls off</li> <li>- There's no water in water tank</li> <li>- The appliance base outlet hole is blocked</li> </ul>	<ul style="list-style-type: none"> <li>- Contact the aftersales service center</li> <li>- Add water</li> <li>- Clear water outlet and tank filter</li> </ul>
Appliance does not work	<ul style="list-style-type: none"> <li>- The power switch is not turned on</li> <li>- Low battery</li> <li>- wheels are dropped and the three groups of drop sensors are in a falling state</li> </ul>	<ul style="list-style-type: none"> <li>- Turn on the power switch</li> <li>- Charge the appliance</li> <li>- Place the appliance close to the ground</li> <li>- Contact aftersales service center</li> </ul>
Appliance retreats	<ul style="list-style-type: none"> <li>- There's obstacle ahead</li> <li>- Bumper rail is clamped</li> </ul>	<ul style="list-style-type: none"> <li>- Clear the front obstacles</li> <li>- Tap the bumper rail to check for if there's foreign matter stuck</li> </ul>
The appliance restart sometimes.	<ul style="list-style-type: none"> <li>- This is a symptom caused by instantaneous discharge of static electricity caused by carpet.</li> </ul>	<ul style="list-style-type: none"> <li>- The appliance will be normal if it restart within 3 seconds</li> </ul>

## TROUBLE SHOOTING

In case of mis-function, please refer to the following table.

Problem	Cause	Troubleshooting	Solution
App displays disconnection	Disconnection between the mobile phone and the equipment	<ul style="list-style-type: none"> <li>- Judge if the mobile phone is accessed to network</li> <li>- Judge if the router works normally</li> <li>- The cleaner is required to be powered</li> <li>- The WiFi configurations of the equipment are cleared</li> <li>- The WiFi password or network is changed</li> </ul>	<ul style="list-style-type: none"> <li>- The mobile phone shall be accessed to network once again</li> <li>- Re-start the router</li> <li>- Power on the cleaner once again</li> <li>- Add new appliances into App</li> <li>- After system start-up, long press "⏻" 3 seconds and release it after a tick sound is heard</li> <li>- Clear all WiFi configurations of the cleaner and add household electrical appliances once again for operation</li> </ul>
Slow App operation	Network connection is not so smooth	<ul style="list-style-type: none"> <li>- Network busy</li> <li>- Poor WiFi signal reception of the mobile phone</li> <li>- The network bandwidth is not so adequate</li> </ul>	<ul style="list-style-type: none"> <li>- Re-start the router and reduce the number of access users</li> <li>- Check the settings of the mobile phone itself</li> <li>- Broaden network bandwidth</li> </ul>

## Open Source Announcement

The software included in this product contains open source software.

The following URL [http://opensource.samsung.com/opensource/VR\\_5000\\_M/seq/O](http://opensource.samsung.com/opensource/VR_5000_M/seq/O) leads to open source license information as related to this product. This offer is valid to anyone in receipt of this information.



\* Par la présente, Samsung Electronics déclare que cet appareil de type équipement radio est en conformité avec la Directive 2014/53/UE. Le texte intégral de la déclaration de conformité de l'UE est disponible à l'adresse Internet suivante : La Déclaration officielle de conformité se trouve sur <http://www.samsung.com>, rendez-vous sur la page d'assistance > Rechercher dans l'Assistance et saisissez un nom de modèle.

## Wi-Fi

Plage de fréquences	2412 - 2472 MHz
Puissance de l'émetteur (maximum)	20 dBm

---

## VR05R50\*\*\*\* Series

### MANUEL D'UTILISATION

---

Français

FRANCE

01 48 63 00 00  
[www.samsung.com/fr/support](http://www.samsung.com/fr/support)





# CONSIGNES DE SÉCURITÉ



Lors de l'utilisation d'un appareil électrique, des précautions de base doivent être prises, notamment :

**LISEZ TOUTES LES INSTRUCTIONS AVANT D'UTILISER VOTRE ROBOT ASPIRATEUR.** Si ces les avertissements et les instructions ne sont pas suivies pourrait mener à un choc électrique, au feu ou à des blessures sérieuses.

**DANGER :** pour limiter tout risque d'incendie, d'électrocution ou de blessure :

1. N'utilisez pas l'appareil à l'extérieur ni sur des surfaces mouillées.
2. L'appareil ne doit pas être utiliser comme un jouet. Une surveillance étroite est impérative lorsqu'il est utilisé à proximité d'enfants, des animaux domestiques ou des plantes.
3. Utilisez cet appareil uniquement tel qu'indique dans le présent manuel. Utiliser exclusivement les accessoires recommandés par le fabricant
4. N'utilisez jamais de cordon ou de prise endommagé(e). Si l'appareil ou la station d'accueil ne fonctionne pas correctement, a reçu un choc, a été endommagé, laissé à l'extérieur ou plongé dans l'eau, retournez-le au centre d'assistance clientèle. 5. Ne tirez pas sur le cordon ; ne soulevez pas l'appareil par le cordon ; n'utilisez pas le cordon comme poignée ; ne fermez pas de porte sur le cordon ; ne tirez pas le cordon sur des rebords ou des angles coupants. Maintenez le cordon éloigné des surfaces chauffées.
5. Ne faire passer aucun appareil sur le cordon Éloignez le cordon des surfaces chauffantes
6. Ne débranchez pas l'appareil en tirant sur le cordon. Pour débrancher, tenez la prise et non le cordon.
7. Ne manipulez jamais le chargeur, y compris la fiche du chargeur, ni les bornes du chargeur avec les mains mouillées.
8. N'insérez aucun objet dans les ouvertures. N'utilisez pas l'appareil si l'une des ouvertures est obstruée ; nettoyez régulièrement les ouvertures pour éliminer toute trace de poussière, peluches, cheveux, ou toute autre chose risquant d'empêcher le passage de l'air.
9. Éloigner toutes les parties du corps y compris les cheveux et les doigts de toutes les pièces mobiles
10. N'aspirez jamais d'objets en train de brûler ou de fumer, tels que des cigarettes, des allumettes ou des cendres chaudes.
11. N'utilisez pas l'appareil sans bac à poussière ou filtre.
12. Empêcher les démarrages involontaires. Assurez-vous que l'interrupteur est en position d'arrêt avant de le brancher au bloc de batteries, de le ramasser ou de le porter. Porter l'appareil en ayant le doigt sur l'interrupteur ou brancher l'appareil dont l'interrupteur est en position marche et source d'accidents.
13. Déconnectez la batterie de l'appareil avant de procéder à tout réglage, de changer d'accessoire ou de ranger l'appareil. Ces mesures de sécurité réduisent les risques de démarrage accidentel
14. Recharger la batterie uniquement avec le chargeur recommandé par le fabricant. Un chargeur inadéquat pour le type de batterie peut entraîner un risque d'incendie en cas d'utilisation avec une autre batterie.
15. Utiliser l'appareil uniquement avec les batteries spécifiées. L'utilisation d'autres batteries peut entraîner un risque de blessures et d'incendie.
16. Lorsque la batterie est inutilisée, la garder à l'écart d'objets métalliques comme des trombones, des pièces de monnaie, des clés, des clous, des vis ou autres petits objets métalliques pouvant raccorder les bornes. La connexion des bornes peut entraîner des blessures ou un incendie. Court-circuiter les bornes de la batterie peut provoquer des brûlures ou un incendie.
17. En cas d'utilisation dans des conditions extrêmes, du liquide peut être émis de la batterie. Éviter tout contact. En cas de contact accidentel, rincer à l'eau. Si le liquide entre en contact avec les yeux, consulter un médecin. Le liquide émis par la batterie peut entraîner des irritations et des brûlures.
18. Ne pas utiliser un bloc de batteries ou un appareil fonctionnant sur batteries qui a été endommagé ou modifié. Les batteries endommagées ou modifiées peuvent avoir un

# AVERTISSEMENT

- comportement imprévisible provoquant un feu, une explosion ou un risque de blessure.
19. Ne pas exposer un bloc de batterie ou un appareil à un feu ou à une température excessive. L'exposition au feu ou à une température supérieure à 130 °C peut provoquer une explosion.
  20. Ne pas utiliser et conserver dans des environnements extrêmement chauds ou froids (températures inférieures à 4 °C ou supérieures à 40 °C). Veuillez charger le robot à une température supérieure à 4 °C et inférieure à 40 °C.
  21. Suivez toutes les instructions de chargement et ne chargez pas la batterie ou l'appareil en dehors de la plage de température spécifiée dans les instructions. Un chargement incorrect ou à des températures hors de la plage spécifiée de températures peut endommager la batterie et augmenter le risque de feu.
  22. Faire réparer par un réparateur qualifié en utilisant uniquement des pièces de rechange identiques Cela garantira le maintien de la sécurité du produit.
  23. Ne modifiez pas et n'essayez pas de réparer l'appareil ou le bloc batterie sauf comme indiqué dans les instructions d'utilisation et d'entretien.
  24. Placez les cordons des autres appareils hors des zones à nettoyer.
  25. Ne pas utiliser l'appareil dans une pièce ou les enfants ou nouveau-nés dormant.
  26. Ne faites pas fonctionner l'aspirateur dans une zone où il y a des bougies ou des objets fragiles sur le plancher à nettoyer.
  27. Ne pas faire fonctionner l'aspirateur dans une pièce qui contient des chandelles sur des meubles que l'aspirateur pourrait accidentellement trapper ou percuter.
  28. Ne pas laisser les enfants s'asseoir sur l'aspirateur
  29. N'utilisez pas l'appareil à l'extérieur ni sur des surfaces mouillées.
  30. N'utilisez pas la station de recharge si elle est endommagée.
  31. Éteindre a l'aide du bouton d'alimentation avant de nettoyer ou de faire l'entretien de l'appareil.
  32. La fiche du réceptacle doit être retirée avant d'effectuer le nettoyage ou l'entretien de la station de charge.
  33. Retirer l'appareil de la station de charge et éteindre avec l'interrupteur situe sur l'appareil avant de retirer la batterie pour la mise au rebut de l'appareil.
  34. Si le robot n'est pas utilisé pour une période prolongée, charger complètement le robot et éteindre pour l'entreposer et débrancher la station de recharge.
  35. À utiliser uniquement avec la station de recharge VCA-RDS50.
  36. Cet appareil n'est pas destiné à être utilisé par des enfants de moins de 8 ans ou des personnes ayant des capacités physiques, sensorielles ou mentales réduites, ou ayant un manque d'expérience et de connaissances, à moins qu'elles soient surveillées ou qu'elles aient reçu les instructions nécessaires concernant l'utilisation de cet appareil de la part d'une personne responsable de leur sécurité.
  37. Pour plus d'informations sur les engagements environnementaux de Samsung et des obligations réglementaires de produits e.g. REACH (WEEE, Batteries) visitez : [samsung.com/uk/aboutsamsung/samsungelectronics/corporatecitizenship/-data\\_corner.html](https://samsung.com/uk/aboutsamsung/samsungelectronics/corporatecitizenship/-data_corner.html)
  38. Ne pas verser d'eau ou d'autres liquides sur L' appareil. Cela risquerait de provoquer d'endommager l'appareil ou d'incendie.
  39. N'utilisez pas le POWERbot a proximite d'un radiateur ou de substances inflammables.  
– N'utilisez pas le POWERbot pres du feu ou d'une flamme, notamment un radiateur mobile, une bougie, une lampe de bureau, une cheminee, etc. ou dans un endroit contenant des substances inflammables comme de l'essence, de l'alcool, du diluant, etc.
  40. Verifiez l'absence d'objets dangereux autour de la zone de nettoyage du POWERbot afin d'éviter toute collision. Debranchez egalement tout ventilateur ou radiateur electrique.

Utilisation domestique seulement.

## Présentation du produit

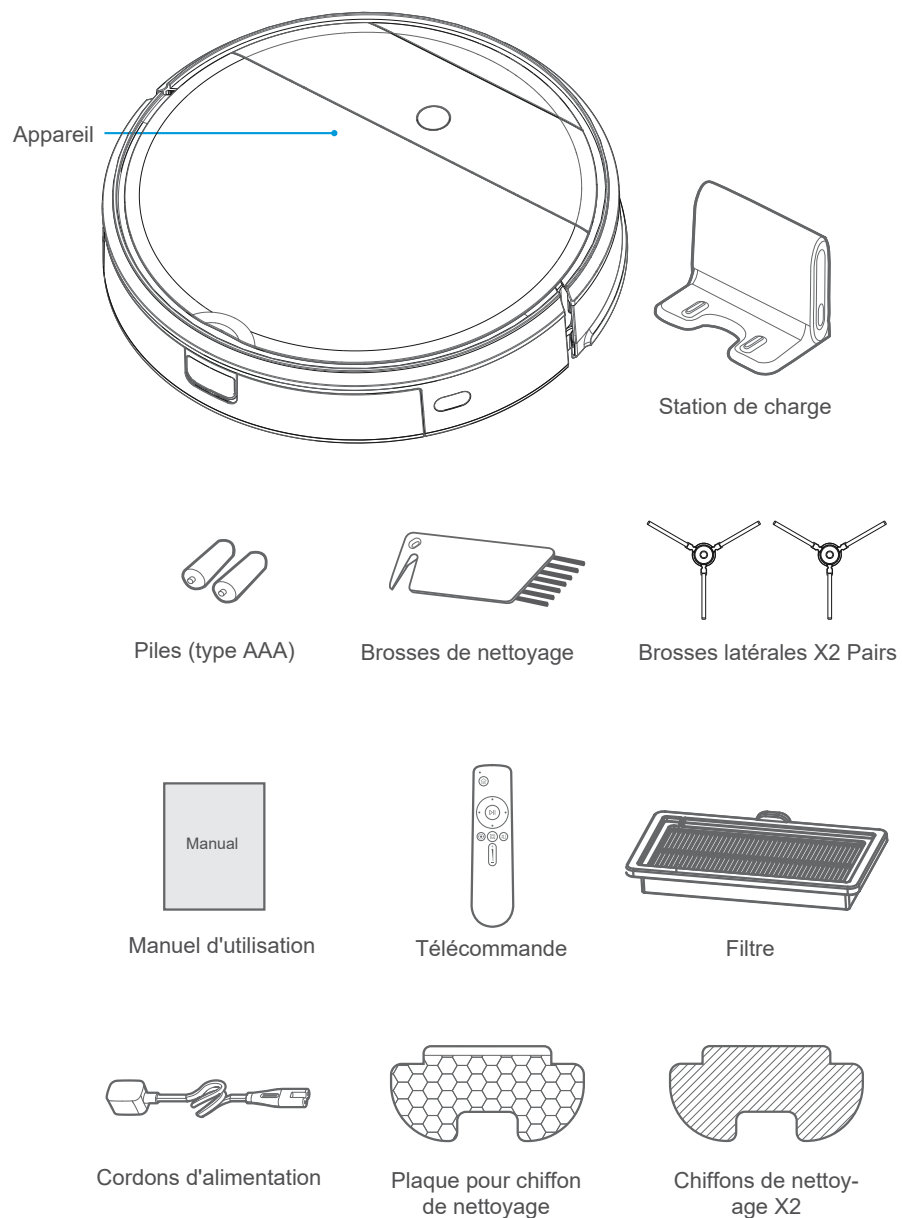

## Fonctionnement du produit

### ⚠ AVERTISSEMENT

1. Ne pas utiliser votre robot sur une surface humide ou mouillée. Avant d'utiliser le produit près d'une carpe, veuillez plier les franges sous le tapis.



2. Il pourrait être nécessaire de placer une barrière physique au bord de la descente pour éviter que l'unité ne tombe.

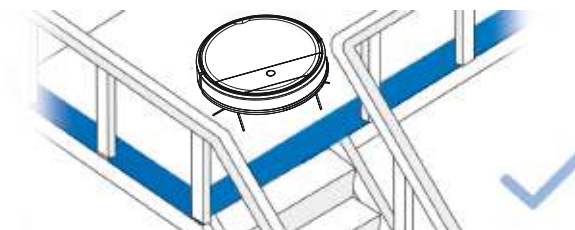

3. Ranger la région à nettoyer. Retirer le câble d'alimentation et les petits objets situés sur le plancher pour éviter l'accrochage avec l'appareil. Glisser les franges sous le tapis, dégager le plancher et relever les bouts des rideaux et nappes.

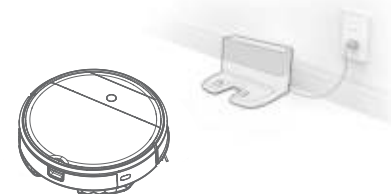

4. Veuillez enlever tous les objets fragiles, tels que une pantoufle, un cordon, un rideau, etc. pour vous assurer que le robot fonctionne régulièrement.

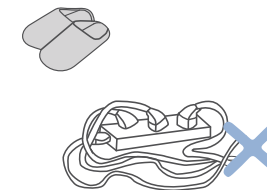

## Guide de démarrage rapide

### Première utilisation

#### Étape 1

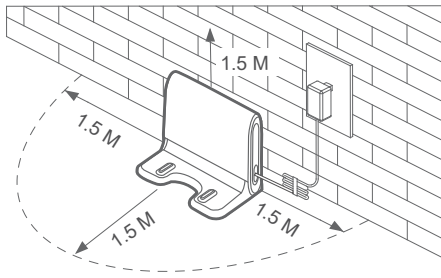

#### Étape 2

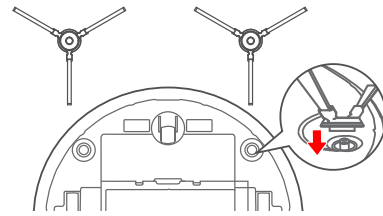

#### Étape 3

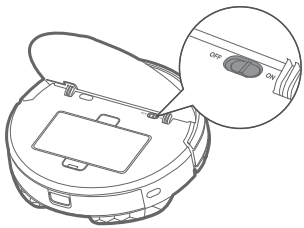

#### Étape 4

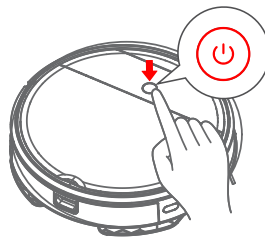

OU

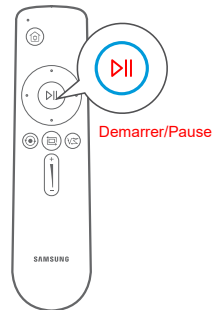

#### Étape 5

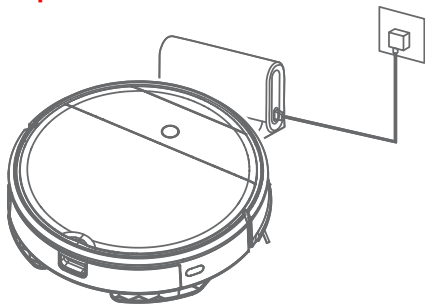

## Guide de démarrage rapide

### Pour le système de vadrouille

1 Fixez la vadrouille sur le support.

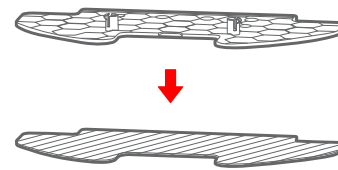

2 Appuyez sur le bouton du réservoir et retirez-le.

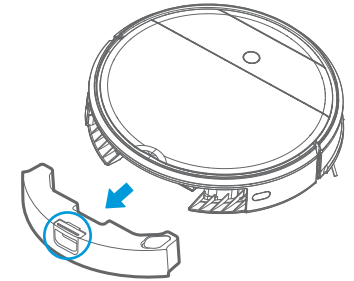

3 Remplissez le réservoir d'eau.

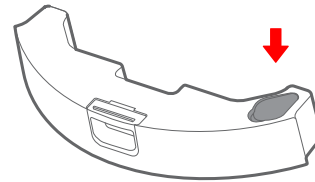

4 Insérez le réservoir d'eau sur la plaque de chiffon de nettoyage.

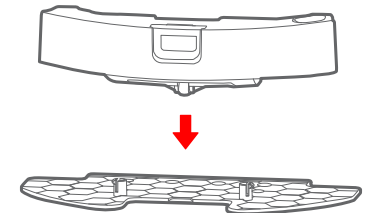

5 Insérez l'ensemble du réservoir d'eau dans l'appareil.

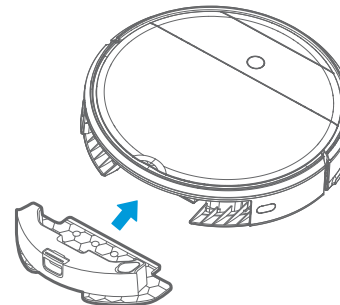

6 Appuyez sur le bouton " ⏻ " et démarrez la vadrouille.

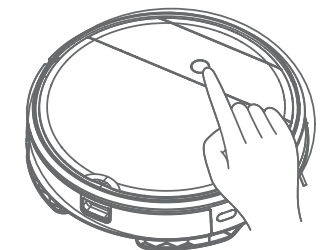

## Introduction de la télécommande

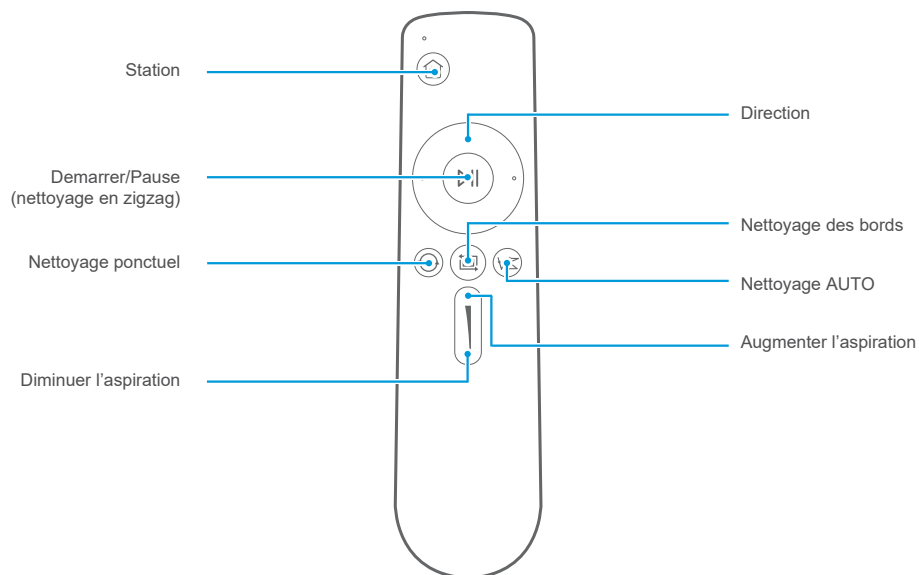

- 1 Station:** Lorsque la batterie est en mode veille ou en fonctionnement, l'appareil se dirige automatiquement vers la station de charge où il sera rapidement rechargé.
- 2 Direction:** Contrôler la réactivité de direction par les touches avant / gauche / droite.
- 3 Demarrer/Pause (nettoyage en zigzag):** Lorsque la batterie est en mode veille, l'appareil commence à nettoyer en zigzag.
- 4 Nettoyage ponctuel:** Permet de nettoyer une zone localisée en profondeur.
- 5 Nettoyage des bords:** L'appareil permet un nettoyage des angles le plus efficace possible.
- 6 Nettoyage AUTO:** Permet de nettoyer les pièces automatiquement.
- 7 Augmenter l'aspiration :** Augmentation de la puissance d'aspiration.
- 8 Diminuer l'aspiration :** Diminution de la puissance d'aspiration.

### **⚠ AVERTISSEMENT**

- Placez Les piles de la télécommande avant de l'utiliser. Remplacez-les si vous ne l'utilisez pas pendant un moment. Remplacez-les si vous ne l'utilisez pas pendant un moment.
- En cas de sécurité, il n'y a pas de fonction de recul.
- Veuillez placer la télécommande à moins de 5m de l'appareil

## Ligne directrice APP (POWERbot-E)

### Guide de démarrage rapide d'App

### Guide d'accès au réseau

#### Étape 1

Recherchez «POWERbot-E» dans l'App Store APPLE ou Google Play Store et téléchargez l'application. Suivez les instructions sur l'interface pour vous inscrire et vous connecter à l'application.



#### Étape 2

Cliquez sur "+ Ajouter un périphérique" sur l'interface et procédez comme indiqué.



#### Étape 3

Lorsque la première utilisation, le scintillement lent du Wi-Fi indique que le nettoyeur entre dans l'état de la configuration d'accès réseau, cliquez maintenant sur «Étape suivante» dans l'application et procédez à la configuration pour accéder au réseau. opération selon les invites de l'interface.

Remarques: Si l'indicateur de Wi-Fi ne clignote pas, maintenez appuyé le bouton "⏻" pendant 3 secondes jusqu'à ce que vous entendiez un clic.

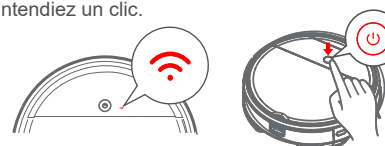

## Ligne directrice APP (POWERbot-E)

### Guide de démarrage rapide d'App

### Guide d'accès au réseau

#### Étape 4

Une fois que l'accès au réseau est configuré avec succès, vous pouvez utiliser votre nettoyeur à l'aide d'une application.

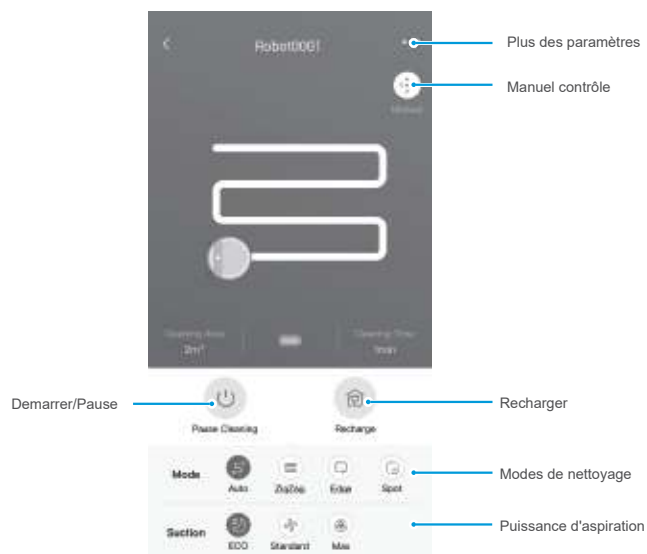

#### **AVERTISSEMENT**

Assurez-vous que votre téléphone est connecté au Wi-Fi.

## Ligne directrice APP (SmartThings)

Si vous souhaitez utiliser votre application SmartThings pour contrôler le robot. Veuillez suivre les étapes ci-dessous:

Étape1 Terminez l'enregistrement de l'application POWERbot-E.

Étape2 Téléchargez l'application SmartThings, recherchez «SmartThings» dans APPLE App Store ou Google Play Store et téléchargez-le.

- Veuillez connecter à un compte Samsung avant d'utiliser l'application SmartThings.

- Pour configurer un compte Samsung, vous pouvez suivre les instructions fournies par l'application SmartThings.

Étape3 Inscrivez-vous à l'application SmartThings et connectez-vous.

Étape4 Liez l'application SmartThings et l'application POWERbot-E en suivant les instructions ci-dessous, puis contrôlez votre robot via l'application SmartThings

Étape 1



Étape 2



Étape 3



Étape 4



## Dépannage

Veillez utiliser ce tableau pour résoudre les problèmes les plus courants.

Problème	Causes possibles	Solutions
L'appareil n'est pas chargé	<ul style="list-style-type: none"> <li>- La station de charge n'est pas allumée pendant la charge .</li> <li>- L'appareil et les bornes de la charge ne sont pas en contact parfait</li> </ul>	<ul style="list-style-type: none"> <li>- Allumer l'appareil</li> <li>- Assurez-vous que les points de contact de l'appareil sont connectés aux broches de la station de charge.</li> </ul>
L'appareil est bloqué	<ul style="list-style-type: none"> <li>- L'appareil est coincé avec quelque chose sur le plancher (cordon électrique, bas de rideau, franges de carquette).</li> <li>- La Brosse latérale et le rouleau brosse etc ... Sont bloqués et l'appareil ne fonctionne pas normalement</li> </ul>	<ul style="list-style-type: none"> <li>- L'appareil démarrera automatiquement le mode évasion S'il n'est pas en panne, il a besoin d'une aide manuelle</li> <li>- Nettoyez les enroulements de la brosse latérale et redémarrez-le. S'il y a un problème contactez le service après-vente</li> </ul>
Ne nettoyer pas complètement et le robot va se recharger.	<ul style="list-style-type: none"> <li>- Lorsque la batterie s'affaiblit à 20% , le robot se place automatiquement en mode de retour au chargeur, et retourne lui-même à la station de charge.</li> <li>- Robot nettoie un certain endroit et considéré comme "Nettoyage fini"</li> </ul>	<ul style="list-style-type: none"> <li>- Charger l'appareil</li> <li>- Redémarrez l'appareil et choisissez le mode de nettoyage «automatique» pour lancer le nettoyage qui pourrait être plus approprié pour votre aménagement intérieur</li> </ul>
Pas de nettoyage selon l'heure prédéfinie	<ul style="list-style-type: none"> <li>- La station de charge n'est pas allumée.</li> <li>- Le rendez-vous prévu est annulé</li> </ul>	<ul style="list-style-type: none"> <li>- Allumez l'interrupteur d'alimentation de l'appareil.</li> <li>- Réinitialiser et prendre rendez-vous</li> </ul>
Une fois la plaque pour chiffon de nettoyage est installée, l'appareil est imperméable	<ul style="list-style-type: none"> <li>- Les languettes de la plaque pour chiffon de nettoyage se détachent</li> <li>- Manque de l'eau dans le réservoir d'eau</li> <li>- L'ouverture du réservoir de l'appareil cesse de se bloquer</li> </ul>	<ul style="list-style-type: none"> <li>- Contacter le centre de service après-vente</li> <li>- Remplissez l'eau</li> <li>- Nettoyez l'ouverture et le filtre du réservoir d'eau</li> </ul>
L'appareil ne fonctionne pas	<ul style="list-style-type: none"> <li>- La station de charge n'est pas allumée</li> <li>- Batterie faible</li> <li>- les roues motrices tombent et le statut de capteur de trois groupes en l'état de chute</li> </ul>	<ul style="list-style-type: none"> <li>- Allumez l'interrupteur d'alimentation de l'appareil.</li> <li>- Charger l'appareil</li> <li>- Laissez l'appareil fonctionner sur le sol sans aucun obstacle</li> <li>- Contacter le centre de service après-vente</li> </ul>
L'appareil se recule	<ul style="list-style-type: none"> <li>- Il y a un obstacle</li> <li>- La bande de protection est serrée</li> </ul>	<ul style="list-style-type: none"> <li>- Retirez l'obstacle rencontré</li> <li>- Vérifiez la bande de protection si une corne étrangère est coincée</li> </ul>
L'appareil redémarre de temps en temps	<ul style="list-style-type: none"> <li>- Un symptôme provoqué par une décharge instantanée d'électricité statique causée par un tapis</li> </ul>	<ul style="list-style-type: none"> <li>- L'appareil sera fonctionner normalement, dans 3 secondes s'il redémarre</li> </ul>

## Dépannage

Veillez utiliser ce tableau pour résoudre les problèmes les plus courants.

Problème	Cause	Dépannage	Solutions
L'App affiche une déconnexion	La connexion entre le téléphone mobile et l'appareil est déconnecté	<ul style="list-style-type: none"> <li>- Vérifier l'accessibilité de téléphone mobile au réseau</li> <li>- Vérifier le bon fonctionnement de routeur</li> <li>- L'appareil doit être alimenté</li> <li>- La configuration de Wi-Fi est supprimée</li> <li>- Le mot de passe de Wi-Fi ou de réseau est modifié</li> </ul>	<ul style="list-style-type: none"> <li>- Le téléphone mobile doit être reconnecté à nouveau au réseau</li> <li>- Redémarrer le routeur</li> <li>- Allumer l'appareil une autre fois</li> <li>- Ajouter de nouveaux appareils dans l'App</li> <li>- Après le démarrage de système, maintenez appuyé le bouton " ⏻ " pendant 3 secondes jusqu'à ce que vous entendiez un clic</li> <li>- Réinitialiser les paramètres de Wi-Fi de l'aspirateur et ajouter les appareils électroménagers une autre fois pour le fonctionnement</li> </ul>
Lente fonctionnement de l'application	La connexion réseau n'est pas régulière	<ul style="list-style-type: none"> <li>- Réseau occupé</li> <li>- La faiblesse de signal de réception du téléphone mobile</li> <li>- La bande passante du réseau n'est pas si adéquate</li> </ul>	<ul style="list-style-type: none"> <li>- Redémarrer le routeur et réduire le Nombre d'utilisateurs connectés</li> <li>- Vérifiez les paramètres du téléphone portable</li> <li>- Élargir la bande passante du réseau</li> </ul>

## Announce Open Source

Le logiciel inclus dans ce produit contient un software open source.

Les informations de licence open source relatives à ce produit trouvera sur le suivant URL [http://opensource.samsung.com/opensource/VR\\_5000\\_M/seq/0](http://opensource.samsung.com/opensource/VR_5000_M/seq/0) . This offer is valid to anyone in receipt of this information.



\* Samsung Electronics erklärt hiermit, dass diese Vorrichtung vom Gerätetyp Funkgerät der Richtlinie 2014/53/EU entspricht. Der gesamte Text der EU-Konformitätserklärung ist unter der folgenden Internetadresse verfügbar: Die offizielle Konformitätserklärung ist unter <http://www.samsung.com> zu finden. Gehen Sie zu Support > Produktsupport durchsuchen und geben Sie den Modellnamen ein.

## Wi-Fi

Frequenzbereich	2412 - 2472 MHz
Senderleistung (Max)	20 dBm

---

## Produktreihe VR05R50\*\*\*\* BEDIENUNGSANLEITUNG

---

Deutsche

GERMANY

06196 77 555 77

[www.samsung.com/de/support](http://www.samsung.com/de/support)



Diese Bedienungsanleitung gut aufbewahren  
und vor dem Gebrauch sorgfältig durchlesen.

# SICHERHEITSHINWEISE



Während der Verwendung elektrischer Geräte sind die nachfolgenden, grundlegenden Sicherheitsvorkehrungen einzuhalten:

LESEN SIE VOR DEM GEBRAUCH (DIESES GERÄTS) ALLE ANLEITUNGEN DURCH. Bei Nichtbeachtung von Warnungen und Anleitungen können Stromschlag, Feuer und/oder schwerwiegende Verletzungen verursacht werden.

WARNUNG – Zur Vermeidung der Gefahr von Feuer, Stromschlag oder Verletzungen:

1. Verwenden Sie das Gerät nicht im Freien oder auf feuchten Oberflächen.
2. Dieses Gerät ist kein Spielzeug. Strenge Aufsicht ist erforderlich, wenn das Gerät in der Nähe von Kindern, Haustieren oder Pflanzen verwendet wird.
3. Benutzen Sie das Gerät nur gemäß dieser Bedienungsanleitung. Verwenden Sie nur vom Hersteller empfohlenes Zubehör.
4. Verwenden Sie das Gerät nicht mit einem beschädigten Kabel oder Stecker. Falls das Gerät oder die Ladestation nicht ordnungsgemäß funktionieren bzw. fallengelassen, beschädigt oder im Freien gelassen wurden oder ins Wasser gefallen sind, senden Sie diese Teile an den Kundendienst.
5. Ziehen oder tragen Sie das Gerät nicht am Kabel. Verwenden Sie das Kabel nicht als Griff. Klemmen Sie das Kabel nicht in Türen ein und schützen Sie es vor scharfen Kanten und Ecken. Stellen Sie das Gerät nicht auf das Kabel. Halten Sie das Kabel von heißen Oberflächen fern.
6. Ziehen Sie nicht am Kabel, wenn Sie den Netzstecker trennen; ziehen Sie immer am Stecker.
7. Berühren Sie das Ladegerät einschließlich des Ladesteckers und der Ladeanschlüsse nicht mit nassen Händen.
8. Stecken Sie keine Gegenstände in die Öffnungen. Verwenden Sie das Gerät nicht, wenn Öffnungen blockiert sind. Halten Sie die Öffnungen frei von Staub, Fusseln, Haaren und anderen Materialien, die den Luftstrom beeinträchtigen könnten.
9. Halten Sie Haare, lockere Kleidung, Finger und alle Körperteile von den Öffnungen und beweglichen Teilen fern.
10. Saugen Sie mit dem Gerät keine brennenden oder qualmenden Materialien auf, wie z.B. Zigaretten, Streichhölzer oder heiße Asche.
11. Verwenden Sie das Gerät nur mit installiertem Staubbehälter und/oder Filter.
12. Verhindern Sie das versehentliche Starten des Geräts. Der Schalter muss auf der O-Position stehen, bevor Sie die Batterie verbinden oder das Gerät anheben bzw. tragen. Wenn Sie das Gerät tragen und Ihr Finger den Schalter berührt bzw. das Gerät mit bereits eingeschalteter Taste an die Stromversorgung anschließen, können leicht Unfälle verursacht werden.
13. Trennen Sie die Batterie vom Gerät, bevor Sie Einstellungen vornehmen, Zubehör wechseln oder das Gerät lagern. Diese präventiven Maßnahmen reduzieren die Gefahr des versehentlichen Einschaltens.
14. Laden Sie die Batterie nur mit dem vom Hersteller vorgegebenen Ladegerät auf. Ladegeräte, die für eine Art von Batterie geeignet sind, können bei anderen Batterien Feuer verursachen.
15. Verwenden Sie das Gerät nur mit Batterien gemäß den Spezifikationen. Die Verwendung anderer Batterien kann Feuer und Verletzungen verursachen.
16. Halten Sie die Batterie während des Nichtgebrauchs von anderen Metallgegenständen wie Büroklammern, Münzen, Schlüsseln, Nägeln, Schrauben oder ähnlichem fern, da solche Gegenstände die Pole der Batterie miteinander verbinden könnten. Der Kurzschluss der Batteriepole kann Verätzungen verursachen oder Feuer auslösen.
17. Bei Missbrauch kann Flüssigkeit aus der Batterie austreten; vermeiden Sie den Kontakt. Falls Sie versehentlich mit Batterieflüssigkeit in Kontakt kommen, spülen Sie betroffene Stellen mit Wasser ab. Falls die Flüssigkeit in Ihre Augen gelangt, suchen Sie außerdem einen Arzt auf. Austretende Batterieflüssigkeit kann Hautreizungen und Verätzungen verursachen.
18. Verwenden Sie keine Batterien oder Geräte, die beschädigt sind oder modifiziert wurden. Beschädigte oder modifizierte Batterien können unvorhersehbare Situationen verursachen, wie z.B. Feuer, Explosionen oder Verletzungen.

# VORSICHT

19. Schützen Sie die Batterie oder das Gerät vor Feuer und übermäßigen Temperaturen. Feuer oder Temperaturen über 130°C können zu Explosionen führen.
20. Verwenden und lagern Sie das Gerät nicht in extrem kalten oder heißen Umgebungen (unter 4°C oder über 40°C). Laden Sie das Gerät bei Temperaturen über 4°C und unter 40°C auf.
21. Beachten Sie alle Anleitungen zum Aufladen und laden Sie die Batterie bzw. das Gerät nur innerhalb des in dieser Bedienungsanleitung vorgegebenen Temperaturbereichs auf. Ein unsachgemäßes Aufladen oder Temperaturen außerhalb des vorgegebenen Temperaturbereichs können Schäden an der Batterie verursachen und die Gefahr von Feuern erhöhen.
22. Reparaturen dürfen nur von qualifizierten Wartungstechnikern und unter Verwendung identischer Ersatzteile durchgeführt werden. So wird die Sicherheit des Geräts gewährleistet.
23. Versuchen Sie nicht, das Gerät oder die Batterie zu modifizieren bzw. zu reparieren, es sei denn dies ist ausdrücklich in den Gebrauchs- und Wartungsanleitungen vorgeschrieben.
24. Entfernen Sie Kabel anderer Geräte aus dem zu reinigenden Bereich.
25. Verwenden Sie das Gerät nicht in Räumen, in denen Säuglinge oder Kinder schlafen.
26. Verwenden Sie das Gerät nicht an Orten, an denen Kerzen brennen oder leicht zerbrechliche Gegenstände auf dem zu reinigenden Boden stehen.
27. Verwenden Sie das Gerät nicht in Räumen, in denen brennende Kerzen auf Möbeln stehen, gegen die das Gerät versehentlich fahren könnte.
28. Kinder dürfen nicht auf dem Gerät sitzen.
29. Verwenden Sie das Gerät nicht auf nassen Oberflächen.
30. Verwenden Sie die Ladestation nicht, falls diese beschädigt ist.
31. Schalten Sie das Gerät mit der Betriebstaste aus, bevor Sie das Gerät reinigen oder warten.
32. Trennen Sie den Netzstecker von der Steckdose, bevor Sie die Ladestation reinigen oder warten.
33. Nehmen Sie das Gerät aus der Ladestation und stellen Sie die Betriebstaste auf die O-Position, bevor Sie die Batterie zwecks Entsorgung des Geräts entfernen.
34. Falls die das Gerät längere Zeit nicht verwendet werden, laden Sie es vollständig auf, schalten Sie das Gerät AUS und trennen Sie es vom Ladegerät.
35. Dieses Gerät ist nur für den Gebrauch mit der VCA-RDS50 Ladestation vorgesehen.
36. Dieses Gerät ist geeignet für den Gebrauch durch Kinder ab 8 Jahren sowie Personen mit eingeschränkten körperlichen, sensorischen oder geistigen Fähigkeiten oder ohne Erfahrung und Wissen, sofern sie beaufsichtigt oder bzgl. der sicheren Verwendung des Geräts angeleitet werden und die damit einhergehenden Gefahren verstehen. Kinder dürfen nicht mit dem Gerät spielen. Reinigungsarbeiten und Benutzerwartungen dürfen von Kindern nur unter Aufsicht durchgeführt werden.
37. Informationen über das Umweltengagement von Samsung sowie andere produktspezifische Vorschriften, wie z.B. REACH (WEEE, Batterien), finden Sie unter: [samsung.com/uk/aboutsamsung/samsungelectronics/corporatecitizenship/-data\\_corner.html](https://samsung.com/uk/aboutsamsung/samsungelectronics/corporatecitizenship/-data_corner.html)
38. Gießen Sie weder Wasser noch andere Flüssigkeiten auf das Gerät. Es besteht die Gefahr von Geräteschäden und Feuer.
39. Verwenden Sie POWERbot nicht in der Nähe von Heizgeräten oder brennbaren Materialien. – Verwenden Sie POWERbot nicht in der Nähe von Zündquellen und offenen Flammen (z. B. tragbare Heizkörper, Kerzen, Schreibtischlampen, Kamine usw.) oder an Stellen, an denen brennbare Materialien wie Benzin, Alkohol, Verdunner usw. vorhanden sind.
40. Um Kollisionen zu vermeiden, stellen Sie bitte sicher, dass sich im Reinigungsbereich des POWERbot keine gefährlichen Gegenstände befinden, und trennen Sie elektrische Heizgeräte und Ventilatoren vom Netz.

Nur für den privaten Heimgebrauch.



## Produktübersicht

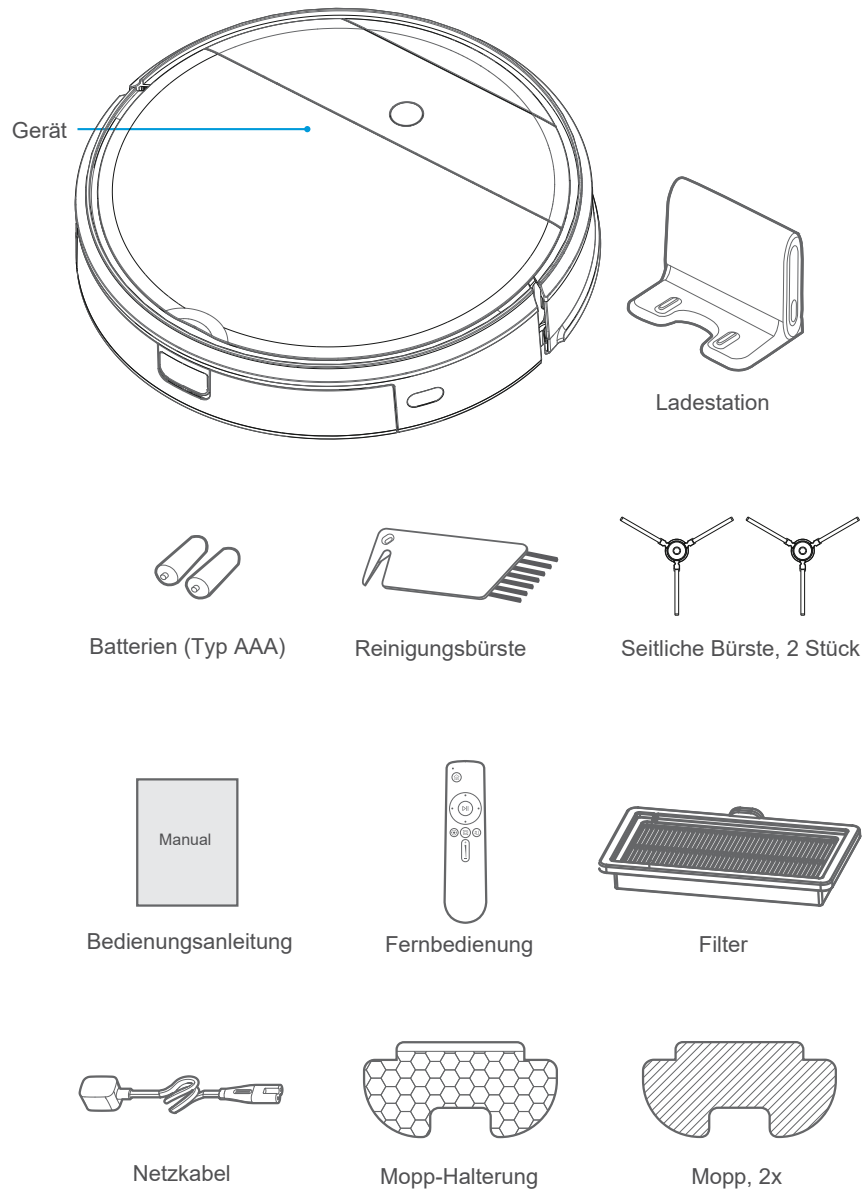

## Gebrauch

### ⚠ Vorsicht

1. Verwenden Sie das Gerät nicht auf nassen Oberflächen oder Oberflächen mit angestaumtem Wasser. Bevor Sie das Gerät auf einem Teppich mit Quasten verwenden, schlagen Sie die Kanten nach unten um.

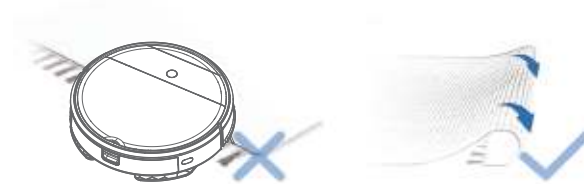

2. Es ist eventuell erforderlich, Gefälle mit einer Absperrung zu sichern, damit das Gerät nicht herunterstürzt.

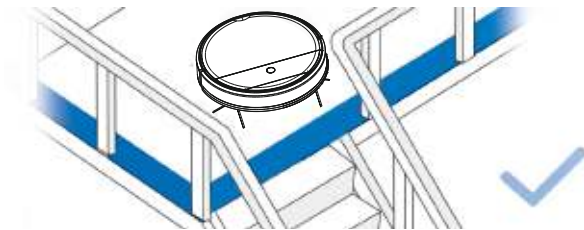

3. Entfernen Sie Netzkabel und kleine Gegenstände vom Boden, durch die das Gerät behindert werden könnte, und räumen Sie den zu reinigenden Bereich auf, indem Sie Möbel wie Stühle an ihre richtige Position stellen.

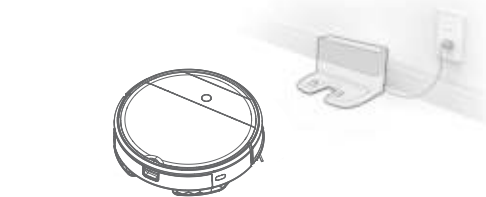

4. Entfernen Sie alle Gegenstände vom Boden, wie z.B. Schuhe, Kabel, Gardinen, usw., um den reibungslosen Betrieb des Geräts zu gewährleisten.

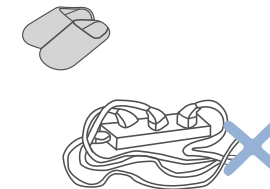

## Kurzanleitung

## Erstmaliger Gebrauch

### Schritt 1

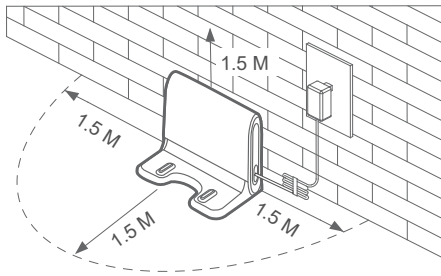

### Schritt 2

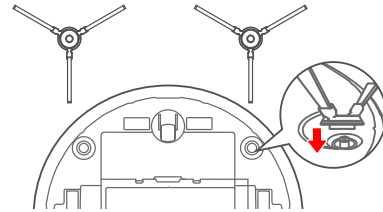

## Kurzanleitung

## Mopp

- 1 Befestigen Sie den Mopp an der Halterung.

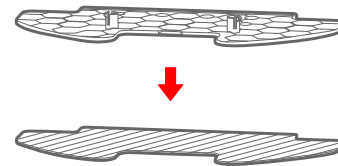

- 2 Drücken Sie auf die Taste am Tank und entfernen Sie den Tank.

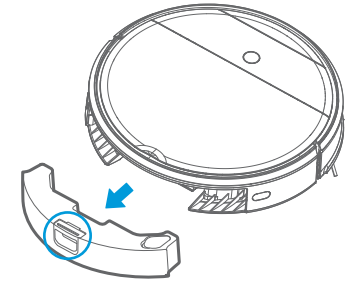

- 3 Füllen Sie den Tank mit Wasser.

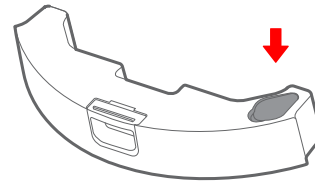

- 4 Befestigen Sie den Wassertank an der Mopp-Halterung.

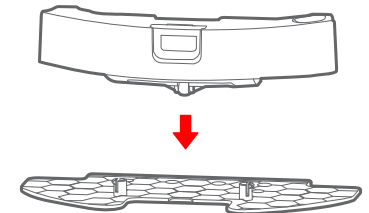

- 5 Schieben Sie dann die gesamte Tankeinheit in das Gerät.

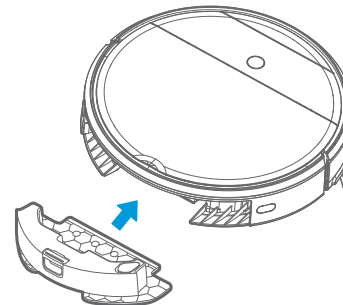

- 6 Drücken Sie die Taste „“, um den Betrieb zu starten.

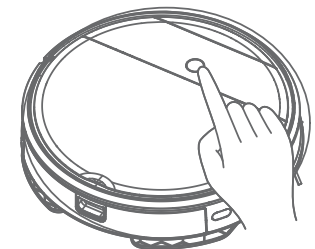

### Schritt 3

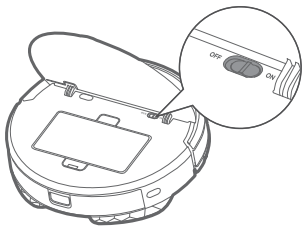

### Schritt 4

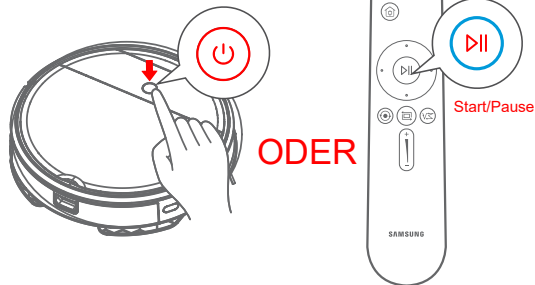

### Schritt 5

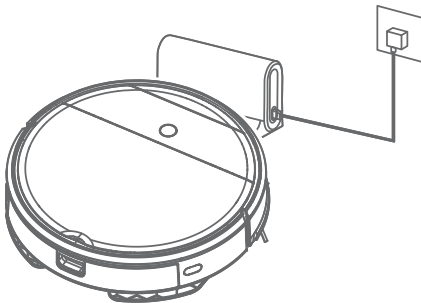

## Fernbedienung

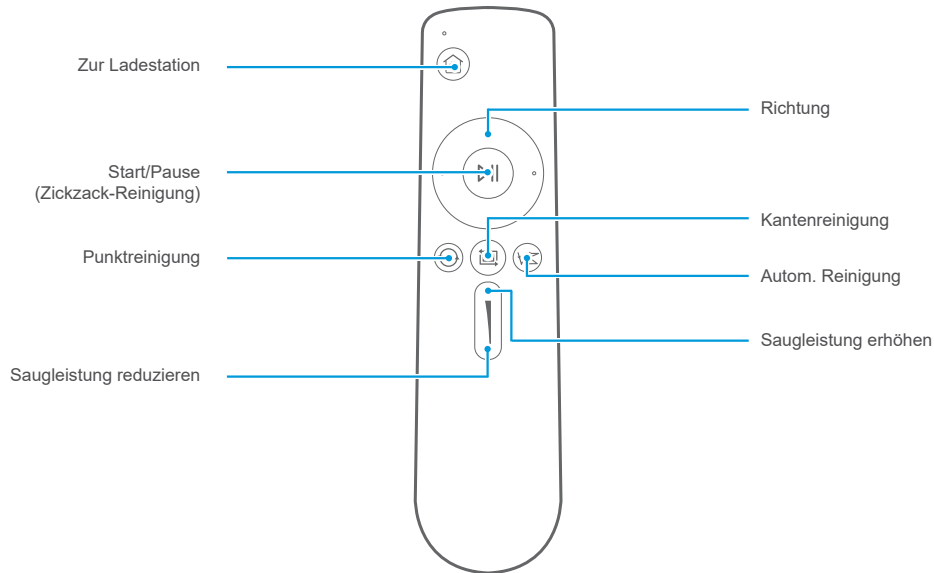

- 1 Zur Ladestation: Das Gerät kehrt im Standby-Modus oder während des Betriebs zum Aufladen zur Ladestation zurück.
- 2 Richtung: Mit den Tasten Vorwärts/Rückwärts/Links/Rechts navigieren Sie das Gerät in die gewünschte Richtung.
- 3 Start/Pause (Zickzack-Reinigung): Wenn der Standby-Modus aktiviert ist, startet bzw. beendet das Gerät die Zickzack-Reinigung.
- 4 Punktreinigung: Reinigung im Spiralmodus in bestimmten Zonen.
- 5 Kantenreinigung: Reinigung an den Kanten eines Gegenstandes entlang.
- 6 Autom. Reinigung: Reinigung im automatischen Modus.
- 7 Saugleistung erhöhen: Die Saugleistung wird erhöht.
- 8 Saugleistung reduzieren: Die Saugleistung wird reduziert.

### ⚠ Vorsicht

- a. Legen Sie vor dem Gebrauch der Fernbedienung die Batterie ein. Entfernen Sie die Batterie, falls Sie die Fernbedienung längere Zeit nicht verwenden werden.
- b. In Gefahrensituationen ist die Rückwärtsfunktion nicht verfügbar.
- c. Die Fernbedienung hat eine Reichweite von 5 m.

## Anleitungen für die APP (POWERbot-E)

### Kurzanleitung

### Netzwerkzugang

#### Schritt 1

Suchen Sie im Apple App Store oder Google Play Store die Anwendung „POWERbot-E“ und laden Sie die App herunter. Folgen Sie den Anleitungen auf dem Bildschirm, um die App zu registrieren und anzumelden.



#### Schritt 2

Klicken Sie in der Anzeige auf „+ Gerät hinzufügen“ und folgen Sie den Anweisungen.



#### Schritt 3

Während des erstmaligen Gebrauchs blinkt die Wi-Fi-Anzeige langsam und weist somit darauf hin, dass der Modus für die Konfiguration des Netzwerkzugriffs aktiviert wurde. Klicken Sie nun in der App auf „Weiter“ und führen Sie die Konfiguration des Netzwerkzugangs gemäß den Anweisungen auf dem Bildschirm durch. Hinweis: Falls die Wi-Fi-Anzeige nicht blinkt, halten Sie die Taste „⏻“ 3 Sekunden lang gedrückt, bis ein Klickgeräusch ertönt.



## Anleitungen für die APP (POWERbot-E)

### Kurzanleitung

### Netzwerkzugang

#### Schritt 4

Nach der erfolgreichen Konfiguration des Netzwerkzugangs können Sie das Gerät anhand der App steuern.

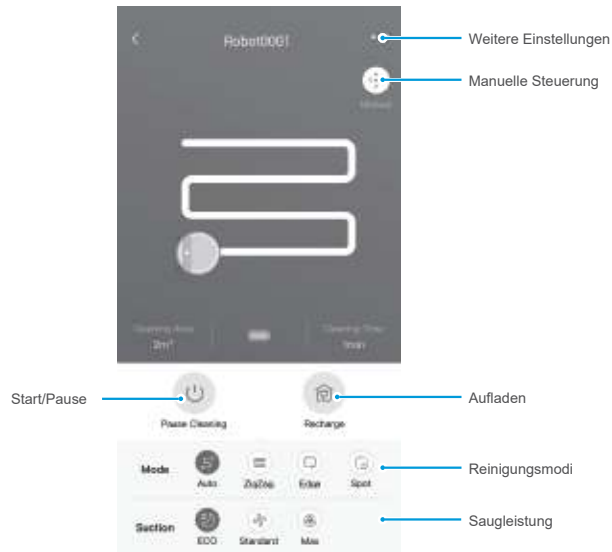

#### ⚠ Caution

Vergewissern Sie sich, dass Ihr Handy mit dem Wi-Fi-Netzwerk zuhause verbunden ist.

## Anleitungen für die APP (SmartThings)

Falls Sie die App SmartThings für die Steuerung Ihres Geräts verwenden möchten, gehen Sie bitte wie folgt vor:

SCHRITT 1. Registrieren Sie die App POWERbot-E App.

SCHRITT 2. Laden Sie die App „SmartThings“ aus dem Apple App Store oder Google Play Store herunter.

- Sie müssen sich mit einem Samsung-Konto anmelden, bevor Sie die SmartThings-App verwenden können.

- Folgen Sie den Anleitungen in der SmartThings-App, um ein Samsung-Konto einzurichten.

SCHRITT 3. Registrieren Sie die App SmartThings App und melden Sie sich an.

SCHRITT 4. Verknüpfen Sie die Apps SmartThings und POWERbot-E gemäß nachfolgenden Anleitungen und steuern Sie das Gerät dann via SmartThings.

Schritt 1



Schritt 2



Schritt 3



Schritt 4

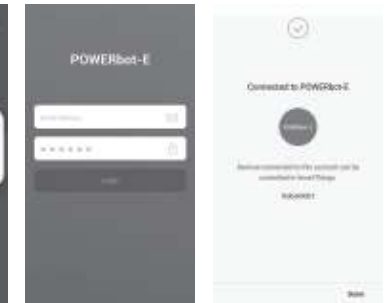

## STÖRBEHEBUNG

Im Fall von Funktionsstörungen informieren Sie sich bitte in der nachfolgenden Tabelle.

Problem	Mögliche Ursache	Behebung
Das Gerät lässt sich nicht aufladen.	<ul style="list-style-type: none"> <li>- Die Betriebstaste steht während des Ladevorgangs nicht auf der Ein-Position.</li> <li>- Unvollständiger Kontakt zwischen Gerät und Ladeanschlüssen.</li> </ul>	<ul style="list-style-type: none"> <li>- Schalten Sie das Gerät ein.</li> <li>- Vergewissern Sie sich, dass das Gerät vollständig mit den Ladeanschlüssen in Kontakt ist.</li> </ul>
Das Gerät ist blockiert.	<ul style="list-style-type: none"> <li>- Das Gerät wird von Kabeln auf dem Boden, herabhängenden Gardinen oder herumliegenden Decken behindert.</li> <li>- Die seitliche Bürste, die Bürstenrolle usw. sind blockiert, sodass das Gerät nicht normal laufen kann.</li> </ul>	<ul style="list-style-type: none"> <li>- Das Gerät aktiviert automatisch den Rückzugsmodus. Falls es sich nicht befreien kann, müssen Sie manuell eingreifen.</li> <li>- Reinigen Sie die Windungen der seitlichen Bürste und starten Sie das Gerät neu. Falls das Gerät dann noch immer nicht läuft, wenden Sie sich an den Kundendienst.</li> </ul>
Das Gerät reinigt nicht vollständig und kehrt zur Ladestation zurück.	<ul style="list-style-type: none"> <li>- Die Batteriekapazität ist niedriger als 20%; das Gerät kehrt zum Aufladen automatisch zur Ladestation zurück.</li> <li>- Das Gerät reinigt einen bestimmten Bereich und erfasst diesen dann als „Gereinigt“.</li> </ul>	<ul style="list-style-type: none"> <li>- Laden Sie das Gerät auf.</li> <li>- Starten Sie das Gerät neu und wählen Sie dann den „automatischen“ Modus; dieser Modus ist eventuell besser für das Layout Ihrer Wohnung geeignet.</li> </ul>
Das Gerät reinigt nicht gemäß der voreingestellten Zeit.	<ul style="list-style-type: none"> <li>- Gerät ist nicht eingeschaltet.</li> <li>- Die Programmierung wurde gelöscht.</li> </ul>	<ul style="list-style-type: none"> <li>- Schalten Sie das Gerät mit der Betriebstaste ein.</li> <li>- Setzen Sie die Einstellung zurück und programmieren Sie erneut eine Zeit.</li> </ul>
Nach der Installation der Mopp-Halterung ist das Gerät undurchlässig.	<ul style="list-style-type: none"> <li>- Der Magnet der Mopp-Halterung ist getrennt.</li> <li>- Es ist kein Wasser im Tank.</li> <li>- Die Austrittsöffnung des Geräts ist verstopft.</li> </ul>	<ul style="list-style-type: none"> <li>- Wenden Sie sich an den Kundendienst.</li> <li>- Füllen Sie den Tank mit Wasser.</li> <li>- Reinigen Sie die Austrittsöffnung und den Filter des Tanks.</li> </ul>
Das Gerät funktioniert nicht.	<ul style="list-style-type: none"> <li>- Das Gerät ist nicht eingeschaltet.</li> <li>- Niedrige Batterie</li> <li>- Die Räder hängen in der Luft und die drei Sturzsensoren erfassen einen Sturz.</li> </ul>	<ul style="list-style-type: none"> <li>- Schalten Sie das Gerät ein.</li> <li>- Laden Sie das Gerät auf.</li> <li>- Setzen Sie das Gerät auf den Boden.</li> <li>- Wenden Sie sich an den Kundendienst.</li> </ul>
Das Gerät setzt zurück.	<ul style="list-style-type: none"> <li>- Es ist ein Hindernis vorhanden.</li> <li>- Die Stoßleiste klemmt.</li> </ul>	<ul style="list-style-type: none"> <li>- Beseitigen Sie das Hindernis.</li> <li>- Tippen Sie auf die Stoßleiste, um zu überprüfen, ob Fremdkörper darin eingeklemmt sind.</li> </ul>
Das Gerät startet häufig neu.	<ul style="list-style-type: none"> <li>- Dieses Phänomen wird durch plötzliche Entladung statischer Elektrizität an der Teppichoberseite verursacht.</li> </ul>	<ul style="list-style-type: none"> <li>- Das Gerät ist im normalen Zustand, wenn es innerhalb von 3 Sekunden neu startet.</li> </ul>

## STÖRBEHEBUNG

Im Fall von Funktionsstörungen informieren Sie sich bitte in der nachfolgenden Tabelle.

Problem	Cause	Troubleshooting	Solution
In der App wird die Trennung des Geräts angezeigt	Trennung von Handy und Gerät	<ul style="list-style-type: none"> <li>- Überprüfen Sie, ob das Handy mit dem Netzwerk verbunden ist.</li> <li>- Überprüfen Sie, ob der Router richtig funktioniert.</li> <li>- Das Gerät muss eingeschaltet sein.</li> <li>- Die Wi-Fi-Konfigurationen des Geräts wurden gelöscht.</li> <li>- Wi-Fi-Passwort oder Netzwerk wurden geändert.</li> </ul>	<ul style="list-style-type: none"> <li>- Verbinden Sie das Handy erneut mit dem Netzwerk.</li> <li>- Starten Sie den Router neu.</li> <li>- Schalten Sie das Gerät ein.</li> <li>- Fügen Sie in der App neue Geräte hinzu.</li> <li>- Halten Sie die Taste „⏻“ nach dem Einschalten 3 Sekunden lang gedrückt, bis ein Klickgeräusch ertönt.</li> <li>- Löschen Sie alle Wi-Fi-Einstellungen am Gerät und fügen Sie erneut ein Gerät hinzu.</li> </ul>
App ist sehr langsam	Netzwerkverbindung instabil	<ul style="list-style-type: none"> <li>- Netzwerk überlastet.</li> <li>- Schlechter Wi-Fi-Empfang am Handy.</li> <li>- Die Bandbreite des Netzwerks ist nicht geeignet.</li> </ul>	<ul style="list-style-type: none"> <li>- Starten Sie den Router erneut und reduzieren Sie die Anzahl der Nutzer, die einen Zugang haben.</li> <li>- Überprüfen Sie die Einstellungen am Handy.</li> <li>- Erhöhen Sie die Bandbreite des Netzwerks.</li> </ul>

## Open Source Ankündigung

Die im Lieferumfang enthaltene Software enthält Open Source Software. Der nachfolgende Link [http://opensource.samsung.com/opensource/VR\\_5000\\_M/seq/0](http://opensource.samsung.com/opensource/VR_5000_M/seq/0) führt Sie zu den für das Produkt geltenden Open Source Lizenzinformationen. Dieses Angebot gilt für alle Personen, die diese Information erhalten.



## ITALIANO

Se avete commenti o domande sui prodotti Samsung,  
contattate il Servizio Clienti Samsung  
800-SAMSUNG (800.7267864)  
[www.samsung.com/it/support](http://www.samsung.com/it/support)

\* Samsung Electronics dichiara che l'apparecchiatura radio aderisce alla direttiva 2014/53/EU.  
Il testo integrale della dichiarazione di conformità EU è disponibile al seguente indirizzo: La  
dichiarazione ufficiale di conformità è disponibile su <http://www.samsung.com>, selezionare  
supporto> Cerca Supporto Prodotto e inserire il nome del modello.

### Wi-Fi

Gamma frequenze	2412 - 2472 MHz
Potenza di trasmissione (Max)	20 dBm

---

## Serie VR05R50\*\*\*\*

### ISTRUZIONI PER L'USO

---

Italiano



# ISTRUZIONI DI SICUREZZA



Quando si utilizza un apparecchio elettrico, è necessario adottare sempre delle precauzioni di base, tra cui:

**LEGGERE TUTTE LE ISTRUZIONI PRIMA DI UTILIZZARE (L'APPARECCHIO).** La mancata osservanza delle avvertenze e delle istruzioni può provocare scosse elettriche, incendi e/o lesioni gravi.

**AVVERTENZA** - Per ridurre il rischio di incendio, scosse elettriche o lesioni:

1. Non utilizzare all'aperto o su superfici bagnate.
2. Non permettere l'uso del prodotto come giocattolo. Particolare attenzione è necessaria quando viene utilizzato da o in prossimità di bambini, animali domestici o piante.
3. Utilizzare solo come descritto nel presente manuale. Utilizzare solo gli accessori raccomandati dal produttore.
4. Non utilizzare con cavo o spina danneggiati. Se l'apparecchio o la docking station non funzionano come dovrebbero, sono caduti, danneggiati, sono stati lasciati all'aperto o sono caduti in acqua, restituirli a un Centro Assistenza.
5. Non tirare o trasportare per il cavo, non utilizzare il cavo come maniglia, non chiudere il cavo nelle porte o tirarlo intorno a spigoli o angoli taglienti. Non far passare l'apparecchio sul cavo. Tenere il cavo lontano da superfici riscaldate.
6. Non staccare la spina tirando il cavo. Per staccarla, afferrare la spina, non il cavo.
7. Non maneggiare il caricabatterie, compreso il connettore e i terminali del caricabatterie con le mani bagnate.
8. Non inserire oggetti nelle aperture. Non utilizzare con le aperture ostruite; tenere lontano da polvere, lanugine, capelli e qualsiasi cosa che possa ridurre il flusso d'aria.
9. Tenere i capelli, gli indumenti larghi, le dita e tutte le parti del corpo lontano da aperture e parti in movimento.
10. Non raccogliere oggetti che bruciano o rilasciano fumi, come sigarette, fiammiferi o cenere calda.
11. Non utilizzare senza contenitore per la polvere e/o filtri in posizione.
12. Evitare l'avviamento accidentale. Accertarsi che l'interruttore sia in posizione spenta prima di collegare la batteria, prelevare o trasportare l'apparecchio. Il trasporto dell'apparecchio acceso può comportare infortuni.
13. Scollegare la batteria prima di effettuare regolazioni, cambiare gli accessori o riporre l'apparecchio. Tali misure di sicurezza preventive riducono il rischio di avviamento accidentale.
14. Ricaricare solo con il caricabatterie raccomandato dal produttore. Un caricabatterie adatto a un unico tipo di batteria può comportare il rischio di incendio se utilizzato con un diverso tipo di batteria.
15. Utilizzare l'apparecchio solo con la batteria prevista. L'uso di qualsiasi altra batteria può comportare il rischio di lesioni e incendi.
16. Quando la batteria non è in uso, tenerla lontana da altri oggetti metallici come graffette, monete, chiavi, chiodi, o viti che possano dare luogo a un cortocircuito. Il cortocircuito tra i terminali della batteria può causare ustioni o incendi.
17. In condizioni di utilizzo improprio, il liquido può fuoriuscire dalla batteria; evitarne il contatto. In caso di contatto accidentale, sciacquare con acqua. Se il liquido entra in contatto con gli occhi, consultare un medico. Il liquido fuoriuscito dalla batteria può causare irritazione o ustioni.
18. Non utilizzare una batteria o un apparecchio danneggiato o modificato. Le batterie danneggiate o modificate possono presentare un comportamento imprevedibile con conseguente rischio di incendio, esplosione o lesioni.
19. Non esporre una batteria o un apparecchio al fuoco o a temperature eccessive. L'espo-

# ATTENZIONE

- sizione al fuoco o a temperature superiori a 130 °C può causare esplosioni.
20. Non utilizzare o conservare in ambienti estremamente caldi o freddi (inferiori a 4 °C o superiori a 40 °C). Caricare il robot a temperature superiori a 4 °C e inferiori a 40 °C.
  21. Seguire le istruzioni di carica e non caricare il gruppo batteria o l'apparecchio al di fuori dell'intervallo di temperatura specificato nelle istruzioni. Una carica impropria o a temperature al di fuori dell'intervallo specificato può danneggiare la batteria e aumentare il rischio di incendio.
  22. Far eseguire la manutenzione da un tecnico qualificato che utilizza solo pezzi di ricambio originali. In questo modo si garantisce la salvaguardia della sicurezza del prodotto.
  23. Non modificare o tentare di riparare l'apparecchio o la batteria se non come indicato nelle presenti istruzioni.
  24. Posizionare i cavi di altri apparecchi al di fuori delle aree da pulire.
  25. Non utilizzare l'aspirapolvere in una stanza dove dorme un neonato o un bambino.
  26. Non utilizzare l'aspirapolvere in un'area dove ci sono candele accese o oggetti fragili sul pavimento da pulire.
  27. Non utilizzare l'aspirapolvere in una stanza con candele accese su mobili che possono essere accidentalmente colpiti o urtati.
  28. Non permettere ai bambini di sedersi sull'aspirapolvere.
  29. Non utilizzare l'aspirapolvere su superfici bagnate.
  30. Non utilizzare la docking station se è danneggiata.
  31. Spegnerne l'interruttore di alimentazione prima di pulire o sottoporre a manutenzione l'apparecchio.
  32. Scollegare la spina dalla presa prima della pulizia o della manutenzione della docking station.
  33. Rimuovere l'apparecchio dalla docking station e spegnere l'interruttore di alimentazione prima di rimuovere la batteria per lo smaltimento.
  34. Se il robot non viene utilizzato per un lungo periodo di tempo, caricarlo completamente, spegnerlo per la conservazione e scollegare il caricabatterie.
  35. Da utilizzare solo con la docking station VCA-RDS50.
  36. Questo apparecchio può essere utilizzato da bambini dagli 8 anni in su e da persone con ridotte capacità fisiche, sensoriali o mentali o con scarsa esperienza e conoscenza, se vengono loro fornite supervisione o istruzioni su come usare l'apparecchio in modo sicuro e se ne comprendono i pericoli. I bambini non devono giocare con l'apparecchio. La pulizia e la manutenzione da parte dell'utente non devono essere effettuate da bambini senza supervisione.
  37. Per informazioni sugli impegni ambientali di Samsung e sugli obblighi normativi specifici dei prodotti, ad esempio REACH (RAEE, batterie) visitare il sito: [samsung.com/uk/aboutsamsung/samsungelectronics/corporatecitizenship/-data\\_corner.html](https://www.samsung.com/uk/aboutsamsung/samsungelectronics/corporatecitizenship/-data_corner.html)
  38. Non versare acqua o liquidi sull'apparecchio. In caso contrario sussiste il rischio di rottura del prodotto o di incendio.
  39. Non usare POWERbot vicino a fonti di calore o materiali infiammabili.
    - Non usare POWERbot vicino a fonti di calore o fiamme libere come una stufetta, una candela, una lampada da tavolo, un camino ecc. o in luoghi in cui sono presenti materiali infiammabili come benzina, alcol, diluenti ecc.
  40. Accertarsi dell'assenza di oggetti pericolosi intorno all'area di pulizia di POWERbot così da prevenire collisioni e scollegare eventuali stufette o ventilatori.
- Solo per uso domestico.

## Illustrazione del prodotto

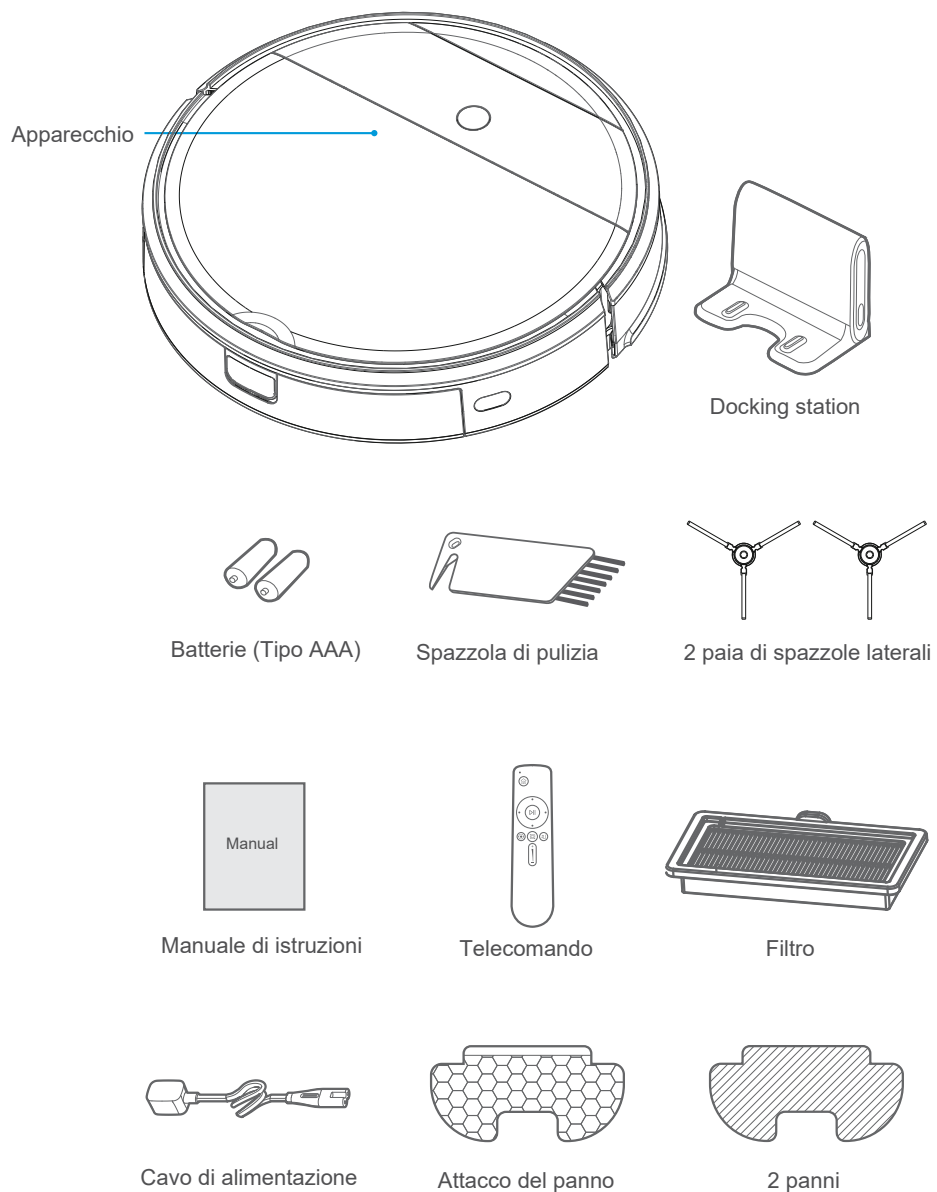

## Funzionamento del prodotto

### ⚠ Attenzione

1. Non utilizzare il robot su superfici bagnate o con acqua stagnante. Prima di utilizzare il prodotto su un tappeto con bordi a frangia, ripiegare questi ultimi sotto il tappeto.

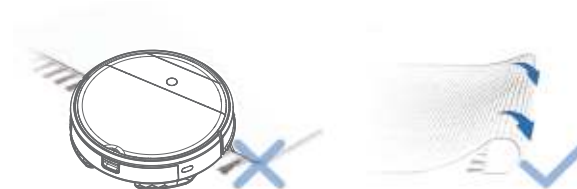

2. Può essere necessario posizionare una barriera fisica sul bordo di un punto di caduta per evitare che il robot cada superando il bordo.

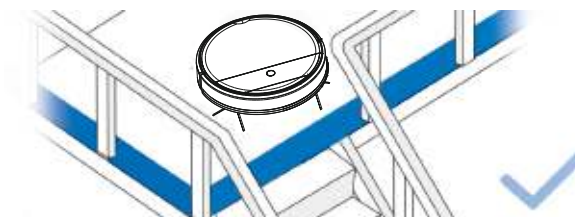

3. Rimuovere i cavi di alimentazione e i piccoli oggetti dal pavimento che potrebbero ostruire il robot e sistemare l'area da pulire posizionando i mobili, come le sedie, nella loro posizione corretta.

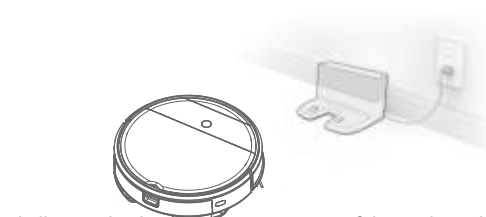

4. Rimuovere tutti gli oggetti sul pavimento, come pantofole, cavi, tende, ecc. per assicurarsi che il robot funzioni regolarmente.

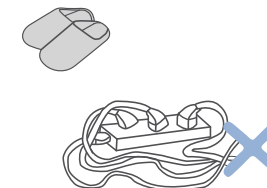



## Guida di avvio rapido

### Primo utilizzo

#### Fase 1

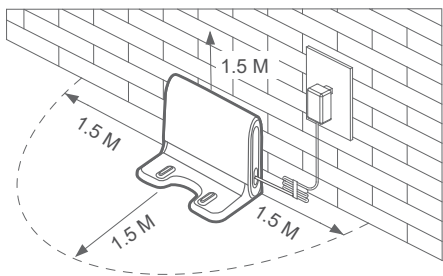

#### Fase 2

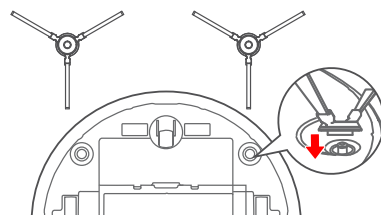

#### Fase 3

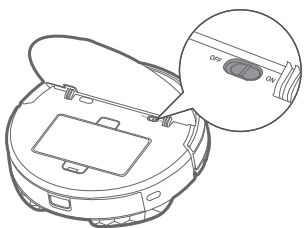

#### Fase 4

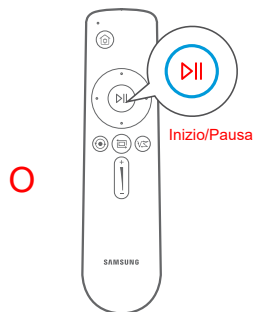
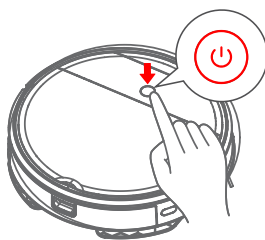

#### Fase 5

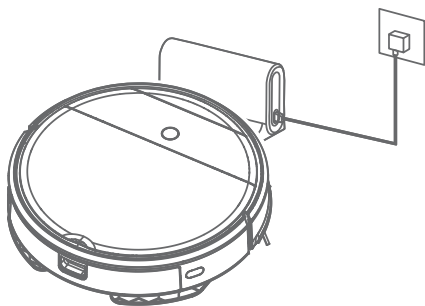

## Guida di avvio rapido

### Per il sistema di pulizia con mocio

1 Fissare il panno al supporto.

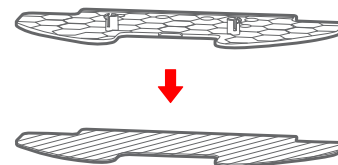

2 Premere il pulsante sul serbatoio per rimuoverlo.

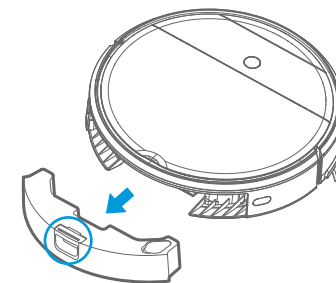

3 Riempire con acqua.

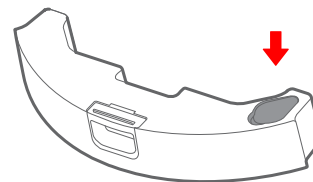

4 Montare il serbatoio dell'acqua sul l'accessorio per panno.

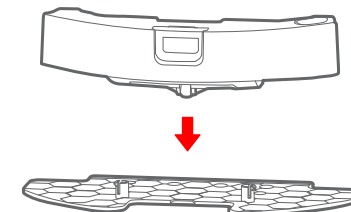

5 Inserire quindi il serbatoio dell'acqua nell'apparecchio.

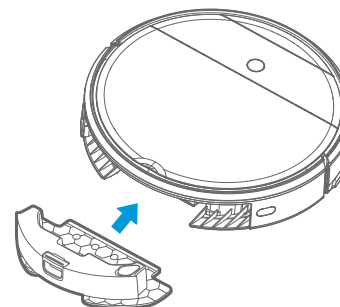

6 Premere "⏻" e iniziare a pulire.

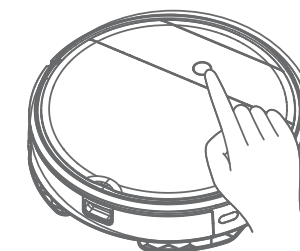

## Illustrazione del telecomando

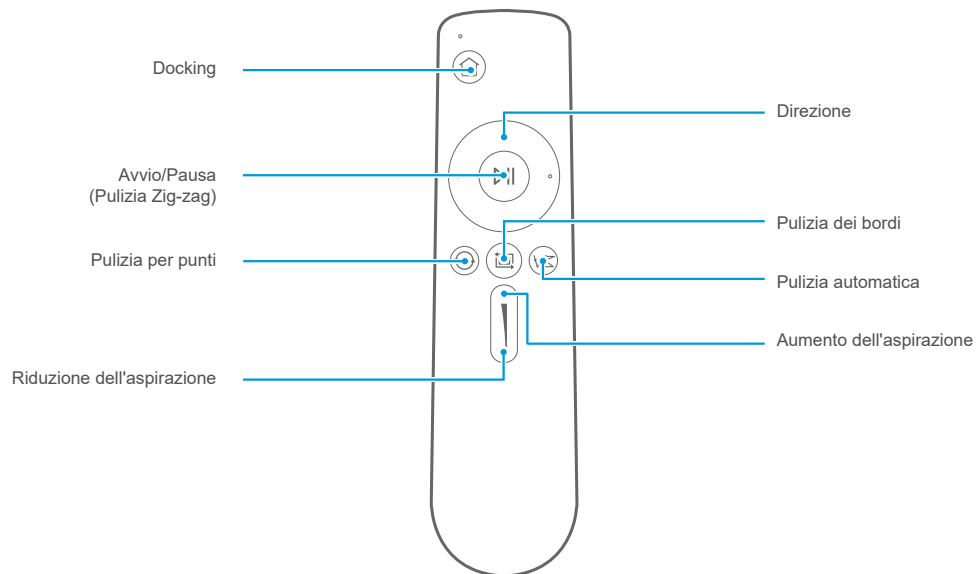

- 1 Docking: quando si trova in modalità standby o operativa, l'apparecchio ritorna alla docking station per la ricarica.
- 2 Direzione: controllo della direzione di spostamento con il tasto avanti/sinistra/destra.
- 3 Avvio/Pausa (Pulizia Zig-zag): in modalità standby, l'apparecchio avvia o interrompe la pulizia zig-zag.
- 4 Pulizia per punti: iniziare a pulire con la modalità a spirale in una determinata zona.
- 5 Pulizia su bordi: pulizia nei pressi del bordo dell'ostacolo.
- 6 Pulizia automatica: pulizia in modalità automatica.
- 7 Aumento dell'aspirazione: aumento della potenza di aspirazione.
- 8 Riduzione dell'aspirazione: riduzione della potenza di aspirazione.

### ⚠ Attenzione

- a. Inserire la batteria nel telecomando prima dell'uso. Rimuovere la batteria se il telecomando non viene utilizzato per un certo tempo.
- b. Non esiste una funzione di sicurezza di marcia all'indietro.
- c. Si prega di azionare il telecomando entro 5 metri dall'apparecchio.

## Linee guida APP (POWERbot-E)

### Guida rapida all'App

### Guida di accesso alla rete

#### Fase 1

Cercare "POWERbot-E" in App Store o Google Play Store, e scarica l'App. Seguire le istruzioni sull'interfaccia per registrarsi e accedere all'App.



#### Fase 2

Fare clic su "Aggiungi dispositivo" sull'interfaccia e procedere come indicato.



#### Fase 3

Quando si utilizza per la prima volta, il lento lampeggiamento della spia Wi-Fi indica che il robot sta configurando l'accesso alla rete, a questo punto fare clic su "Fase successiva" sull'App ed eseguire la configurazione di accesso alla rete come da istruzioni. Osservazioni: se la spia Wi-Fi non lampeggia, premere a lungo "⏻" per 3 secondi e rilasciare dopo che si sente un suono di ticchettio.

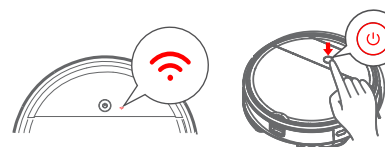

## Linee guida APP (POWERbot-E)

### Guida rapida all'App

### Guida di accesso alla rete

#### Fase 4

Una volta che l'accesso alla rete è stato configurato correttamente, è possibile utilizzare il robot tramite App.

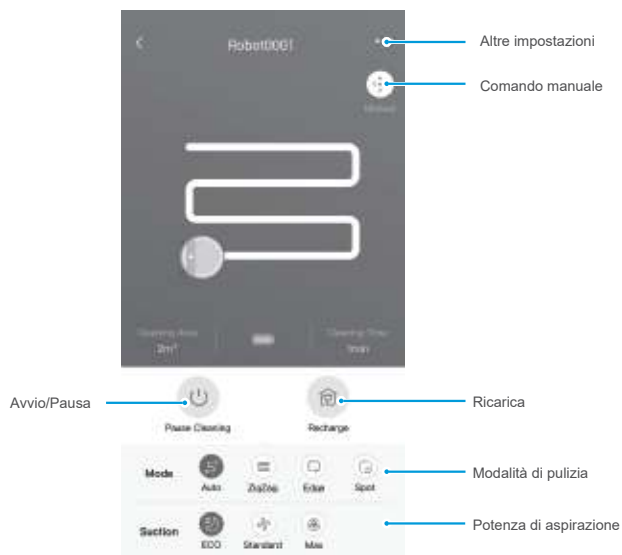

#### ⚠️ Attenzione

Assicurarsi che il telefono sia connesso alla rete Wi-Fi domestica.

## Linee guida APP (SmartThings)

Se si desidera utilizzare l'applicazione SmartThings per controllare il robot, seguire la seguente procedura:

FASE 1. Completare la registrazione dell'applicazione POWERbot-E.

FASE 2. Scaricare l'applicazione SmartThings, cercare "SmartThings" nell'App Store o Google Play Store e scaricarla.

- Per usare la app SmartThings è necessario disporre di un account Samsung.

- Per impostare un account Samsung, seguire le indicazioni fornite dalla app SmartThings.

FASE 3. Registrarsi nell'applicazione SmartThings ed effettuare il login.

FASE 4. Collegare l'applicazione SmartThings e l'applicazione POWERbot-E come indicato di seguito.

A questo punto è possibile comandare il robot tramite l'applicazione SmartThings.



## RISOLUZIONE DEI PROBLEMI

In caso di malfunzionamento, consultare la seguente tabella.

Problema	Eventuale causa	Soluzione
L'apparecchio non si carica	<ul style="list-style-type: none"> <li>- L'interruttore di alimentazione non è acceso durante la carica</li> <li>- L'apparecchio e i terminali di ricarica non sono totalmente in contatto.</li> </ul>	<ul style="list-style-type: none"> <li>- Accensione dell'apparecchio</li> <li>- Accertarsi che l'apparecchio sia completamente a contatto con il terminale di ricarica.</li> </ul>
L'apparecchio si blocca	<ul style="list-style-type: none"> <li>- Cavi a terra, tende, lenzuola o altri impedimenti potrebbero bloccare il robot.</li> <li>- La spazzola laterale, il rullo, ecc. si incastrano e l'apparecchio non può funzionare normalmente.</li> </ul>	<ul style="list-style-type: none"> <li>- L'apparecchio avvia automaticamente la modalità di emergenza. Se il problema non viene risolto, è necessario intervenire manualmente.</li> <li>- Pulire le spazzole laterali e riavviare il robot. Nel caso in cui il problema persista, contattare il Servizio Clienti.</li> </ul>
Pulizia incompleta e il robot procede alla ricarica	<ul style="list-style-type: none"> <li>- La batteria del robot è inferiore al 20% e si ricarica automaticamente.</li> <li>- Il robot pulisce solo un certo punto, ma è considerato come "Pulizia finita".</li> </ul>	<ul style="list-style-type: none"> <li>- Caricare l'apparecchio</li> <li>- Riavviare l'apparecchio e scegliere la modalità di pulizia "automatica" per avviare il programma più adatto alla disposizione della casa.</li> </ul>
Nessuna pulizia secondo l'orario preimpostato	<ul style="list-style-type: none"> <li>- L'interruttore di alimentazione non è acceso</li> <li>- La data programmata è annullata</li> </ul>	<ul style="list-style-type: none"> <li>- Accendere l'interruttore di alimentazione dell'apparecchio</li> <li>- Reimpostare e inserire la data</li> </ul>
Dopo l'installazione dell'accessorio per panno, l'apparecchio non lava.	<ul style="list-style-type: none"> <li>- Il magnete del supporto del panno si stacca</li> <li>- Non c'è acqua nel serbatoio</li> <li>- Il foro di scarico alla base dell'apparecchio è bloccato</li> </ul>	<ul style="list-style-type: none"> <li>- Rivolgersi al Servizio Clienti</li> <li>- Aggiungere acqua</li> <li>- Pulire l'uscita dell'acqua e il filtro del serbatoio</li> </ul>
L'apparecchio non funziona	<ul style="list-style-type: none"> <li>- L'interruttore di alimentazione non è acceso</li> <li>- Batteria scarica</li> <li>- Le ruote si staccano e i tre gruppi di sensori di caduta sono in stato di caduta.</li> </ul>	<ul style="list-style-type: none"> <li>- Accendere l'interruttore di alimentazione</li> <li>- Caricare l'apparecchio</li> <li>- Posizionare l'apparecchio a terra.</li> <li>- Rivolgersi al Servizio Clienti</li> </ul>
L'apparecchio indietreggia	<ul style="list-style-type: none"> <li>- C'è un ostacolo di fronte.</li> <li>- La barra paracolpi è bloccata</li> </ul>	<ul style="list-style-type: none"> <li>- Eliminare gli ostacoli davanti al robot</li> <li>- Toccare la barra paracolpi per verificare se ci sono corpi estranei bloccati.</li> </ul>
A volte l'apparecchio si riavvia.	<ul style="list-style-type: none"> <li>- Si tratta di un problema causato da una scarica di elettricità statica provocata dalla moquette.</li> </ul>	<ul style="list-style-type: none"> <li>- L'apparecchio sarà in condizioni normali se si riavvia entro 3 secondi.</li> </ul>

## RISOLUZIONE DEI PROBLEMI

In caso di malfunzionamento, consultare la seguente tabella.

Problema	Causa	Risoluzione dei problemi	Soluzione
Telefono e robot non comunicano	Telefono e robot non sono più connessi	<ul style="list-style-type: none"> <li>- Verificare se il telefono cellulare è collegato alla rete</li> <li>- Verificare se il router funziona normalmente</li> <li>- Il robot deve essere alimentato</li> <li>- Le configurazioni Wi-Fi dell'apparecchiatura sono state cancellate</li> <li>- La password Wi-Fi o la rete Wi-Fi è stata modificata</li> </ul>	<ul style="list-style-type: none"> <li>- Il telefono cellulare sarà nuovamente collegato alla rete.</li> <li>- Riavviare il router</li> <li>- Riaccendere il robot</li> <li>- Aggiungere nuovi elettrodomestici nell'App</li> <li>- Dopo l'avvio del sistema, premere a lungo "⏻" per 3 secondi e rilasciarlo dopo che si sente un suono di ticchettio.</li> <li>- Cancellare tutte le configurazioni Wi-Fi del robot e aggiungere nuovamente elettrodomestici per il funzionamento.</li> </ul>
Funzionamento lento dell'applicazione	La connessione di rete non è ottimale	<ul style="list-style-type: none"> <li>- Rete occupata</li> <li>- Scarsa ricezione del segnale Wi-Fi del telefono cellulare</li> <li>- La larghezza di banda di rete non è adeguata</li> </ul>	<ul style="list-style-type: none"> <li>- Riavviare il router e ridurre la quantità di numero di utenti che hanno accesso</li> <li>- Controllare le impostazioni del telefono cellulare stesso</li> <li>- Ampliare la larghezza di banda della rete</li> </ul>

## Annuncio Open Source

Il software incluso in questo prodotto contiene software open source.

Il seguente URL [http://opensource.samsung.com/opensource/VR\\_5000\\_M/seq/0](http://opensource.samsung.com/opensource/VR_5000_M/seq/0) fornisce informazioni sulla licenza open source relative a questo prodotto. Questa offerta è valida per chiunque riceva queste informazioni.

