



**LAVABIANCHERIA  
ELETTRONICA  
MANUALE DELL'UTENTE**

**NWM16061**

**Artikel-Nr.7172.041**

## **INDICE GENERALE**

### **SEZIONE 1: OPERAZIONI PRELIMINARI**

- Avvertimenti di sicurezza
- Raccomandazioni

### **SEZIONE 2: INSTALLAZIONE**

- Rimozione delle viti per il trasporto
- Regolazione dei piedini
- Collegamento all'alimentazione elettrica
- Collegamento all'alimentazione idrica
- Collegamento allo scarico dell'acqua

### **SEZIONE 3: SPECIFICHE TECNICHE**

### **SEZIONE 4: PANNELLO DI CONTROLLO**

- Tasto Avvio/Pausa
- Spie di indicazione funzione
- Tasti funzione
- Selettore velocità centrifuga
- Manopola programma

### **SEZIONE 5: COME LAVARE I CAPI**

- Prima di effettuare il lavaggio
- Attivazione della lavatrice

### **SEZIONE 6: MANUTENZIONE E PULIZIA**

- Filtri di ingresso acqua
- Filtro della pompa
- Vaschetta del detersivo
- Tappo del sifone
- L'involucro
- Il cestello
- Rimozione del calcare

### **SEZIONE 7: INFORMAZIONI PRATICHE**

### **SEZIONE 8: COME EVITARE I GUASTI PIÙ CONSUETI**

### **SEZIONE 9: SISTEMA AUTOMATICO DI DIAGNOSTICA**

### **SEZIONE 10: SIMBOLI DI LAVAGGIO INTERNAZIONALI**

## **SEZIONE 1: OPERAZIONI PRELIMINARI**

### **AVVERTIMENTI DI SICUREZZA**

- Non utilizzare prese multiple o prolunghie.
- Non inserire nella presa di corrente spine con cavo danneggiato o rotto.
- Se il cavo è danneggiato deve essere sostituito dal fabbricante o da un servizio assistenza autorizzato per evitare pericoli.
- Non tirare il cavo per staccare la spina dalla presa di corrente. Staccare la spina afferrandola saldamente.
- Non inserire la spina con mani bagnate.
- Non toccare l'apparecchio con mani o piedi bagnati.
- Non aprire il contenitore del detersivo quando l'apparecchio è in funzione.
- Non tentare di aprire lo sportello dell'apparecchio quando quest'ultimo è in funzione.
- Dato che l'apparecchio può raggiungere temperature elevate mentre è in funzione, non toccare il tubo di scarico né l'acqua di scarico.
- In caso di guasto, per prima cosa scollegare l'apparecchio e chiudere il rubinetto dell'acqua. Non tentare di effettuare riparazioni. Contattare il centro di assistenza autorizzato più vicino.
- Non dimenticare che il materiale usato per l'imballaggio dell'apparecchio può essere pericoloso per i bambini.
- Non permettere che i bambini giochino con l'apparecchio.
- Non permettere che animali domestici si avvicinino all'apparecchio.
- Accertarsi che la lavatrice sia utilizzata unicamente da adulti, in conformità con le informazioni contenute nel presente manuale.
- Il presente apparecchio è progettato per un utilizzo in ambiente domestico. In caso di utilizzo commerciale la garanzia verrà automaticamente invalidata.
- L'apparecchiatura non deve essere posta su un tappeto che blocchi la ventilazione sul lato inferiore.

### **RACCOMANDAZIONI**

- Il detersivo o l'ammorbidente se lasciati a contatto con l'aria per lunghi periodi di tempo si asciugano e si attaccano al contenitore del detersivo. Per evitare questo inconveniente inserire il detersivo e l'ammorbidente nella vaschetta del detersivo solo appena prima del lavaggio.
- Si raccomanda di utilizzare il programma di prelavaggio solo per capi molto sporchi.
- Non superare il carico massimo.

- Qualora si preveda di non utilizzare l'apparecchio per un lungo periodo di tempo, scollegare il cavo di alimentazione, chiudere il rubinetto dell'alimentazione idrica e lasciare il portello aperto per mantenere asciutto l'interno della lavatrice e per prevenire la formazione di odori.
- A seguito delle procedure di controllo della qualità, può restare una certa quantità di acqua contenuta all'interno dell'apparecchio. Ciò non crea problemi al funzionamento della lavatrice.

## SEZIONE 2: INSTALLAZIONE

Occorre eseguire le seguenti operazioni prima di utilizzare la lavatrice.

### RIMOZIONE DELLE VITI PER IL TRASPORTO

- Le viti per il trasporto, posizionate sul retro dell'apparecchio, devono essere rimosse prima di mettere in funzione l'apparecchio.
- Allentare le viti facendole ruotare in senso antiorario con una chiave adatta. (DISEGNO 1)
- Togliere le viti estraendole. (DISEGNO 2)
- Nei fori da cui sono state rimosse le viti per il trasporto, inserire gli appositi tappi delle viti per il trasporto che si trovano nella borsa degli accessori. (DISEGNO 3)
- Conservare le viti rimosse per eventuali movimentazioni successive.



DISEGNO -1

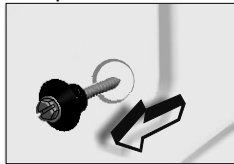

DISEGNO -2

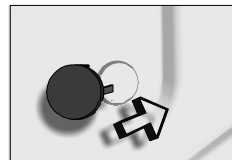

DISEGNO -3

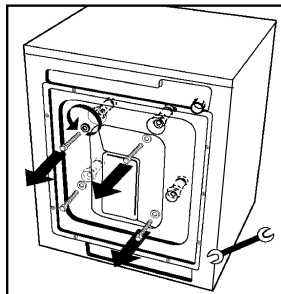

### REGOLAZIONE DEI PIEDINI

- Non installare la lavatrice su tappeti o superfici analoghe.
- Per garantire un funzionamento silenzioso della lavatrice e senza vibrazioni, posizionarla su un fondo piatto, non scivoloso e resistente.
- Agendo sui piedini si può regolare la stabilità della lavatrice.
- Per prima cosa, allentare il dado di regolazione in plastica.
- Regolare facendo ruotare i piedini verso l'alto o verso il basso.
- Raggiunta la stabilità necessaria, serrare nuovamente il dado di regolazione in plastica facendolo ruotare verso l'alto.
- Non posizionare cartoni, blocchi di legno o materiali analoghi sotto la lavatrice per bilanciare le difformità del pavimento.

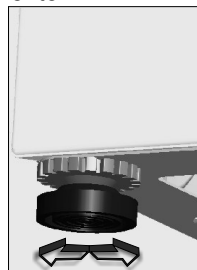
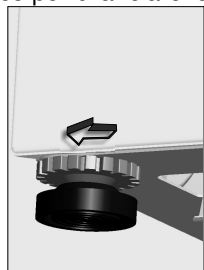

### COLLEGAMENTO ALL'ALIMENTAZIONE ELETTRICA

- La lavatrice funziona con alimentazione 220-240V e 50Hz.
- Al cavo di rete della lavatrice è stata collegata una spina speciale con messa a terra. Questa spina deve essere assolutamente inserita in una presa con messa a terra da 10 ampere. Anche il valore della portata del fusibile della linea elettrica collegata deve essere pari a 10 ampere. Se la casa non è attrezzata con tali prese e fusibili, contattare un elettricista qualificato.
- **L'azienda non sarà responsabile in caso di danni causati da un utilizzo senza messa a terra.**

### COLLEGAMENTO ALL'ALIMENTAZIONE IDRICA

- Una pressione dell'acqua del rubinetto a 1-10 bar consentirà un funzionamento più efficiente della lavatrice. (La pressione a 1 bar comporta un flusso d'acqua di più di 8 litri al minuto da un rubinetto completamente aperto).
- Una volta completati i collegamenti, controllare che non vi siano perdite dai giunti di collegamento aprendo completamente il rubinetto.
- Assicurarsi che il tubo ingresso acqua non sia piegato, rotto o schiacciato.
- Montare il tubo ingresso acqua su un rubinetto per l'acqua da 3"/4, filettato.



#### **COLLEGAMENTO ALLO SCARICO DELL'ACQUA**

- Accertarsi che i tubi di ingresso dell'acqua non siano piegati, attorcigliati, compressi o anomalamente allungati.
- Il tubo di scarico dell'acqua dovrebbe essere montato a un'altezza di minimo 60 cm, massimo 100 cm dal terreno.
- L'estremità del tubo di scarico dell'acqua si può inserire direttamente nel foro di uscita dell'acqua sporca o a un dispositivo speciale montato sul braccio esterno del lavandino.
- Non tentare mai di prolungare il tubo di scarico aggiungendo componenti supplementari.

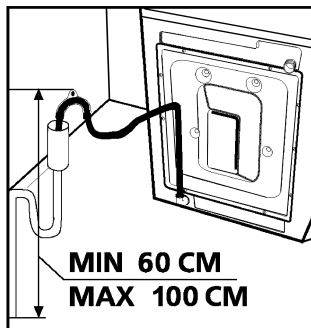

### SEZIONE 3: SPECIFICHE TECNICHE

	32 LT	40 LT	42 LT	47 LT	52 LT	57 LT
Capacità massima biancheria asciutta (kg)	3,5	5	5	6	7	7,5
Carico raccomandato (kg)	3	4,5	4,5	5,5	6,5	7
Altezza (cm)	85	85	85	85	85	85
Larghezza (cm)	59,6	59,6	59,6	59,6	59,6	59,6
Profondità (cm)	37	42	51	54	57	60
Velocità massima di centrifugazione (rpm)	800/ 1000/1200	800/ 1000/1200	600/800/ 1000/1200/ 1400/1600	600/800/ 1000/1200/ 1400/1600	600/800/ 1000/1200/ 1400/1600	600/800/ 1000/1200/ 1400/1600

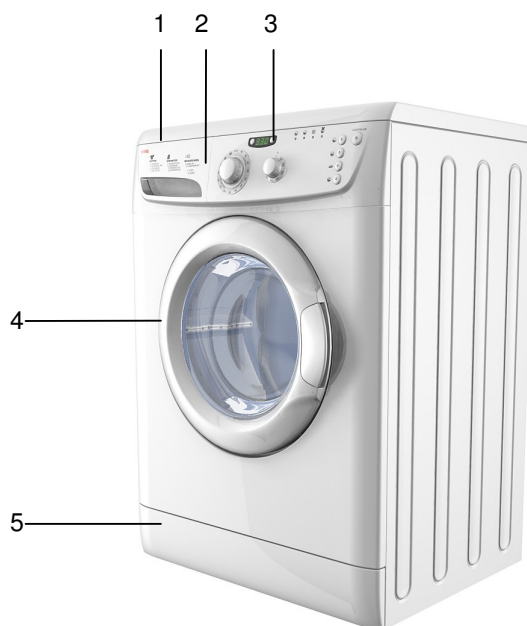

- 1-Vassoio superiore
- 2-Vaschetta per il detersivo
- 3-Pannello di controllo
- 4-Sportello
- 5-Zoccolo protettivo

## SEZIONE 4: PANNELLO DI CONTROLLO

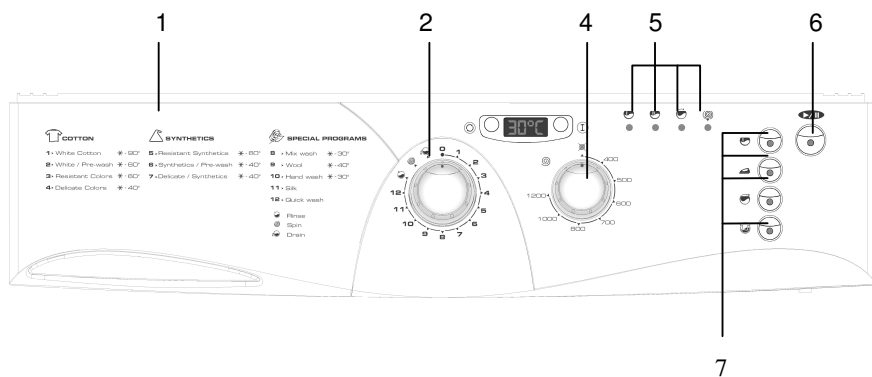

- 1- Vaschetta detersivo
- 2- Manopola programmi
- 4- Selettore velocità centrifuga
- 5- Spia indicatrice di funzionamento
- 6- Tasto avvio/pausa e annullamento
- 7- Tasti funzioni





### TASTO AVVIO/PAUSA

Questo tasto serve ad avviare un programma selezionato o a metterlo in pausa durante il funzionamento.

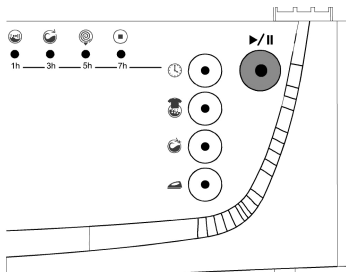

### SPIE INDICATRICI DELLE FUNZIONI

Quando viene premuto il tasto avvio/pausa o qualsiasi tasto di funzione, si accende la spia luminosa sui tasti e sul pannello di controllo che indica i programmi. Quando una qualsiasi di queste spie è accesa, questo sta ad indicare che un programma è attivato. La luce si spegne quando il tasto della funzione o quello di avvio/pausa vengono premuti una seconda volta, o quando viene completato il ciclo relativo alla funzione selezionata.

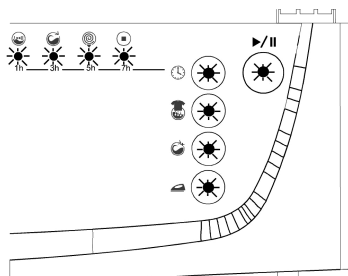



#### **TASTO MENU**

Utilizzando il tasto menu è possibile accedere alle funzioni che impostano la temperatura e l'ora di avviamento del programma dell'elettrodomestico.



#### **TASTO SELETTORE**

Tramite il tasto selettore è possibile cambiare, in qualsiasi modo desiderato, le funzioni di impostazione della temperatura e l'ora di avviamento dell'elettrodomestico

#### **INDICATORE ELETTRONICO**

Con l'aiuto dell'indicatore elettronico è possibile regolare la temperatura e l'ora di inizio del programma ed anche vedere l'ora in cui la lavatrice terminerà il programma. L'indicatore elettronico vi avvertirà mostrando un'icona indicante un errore in caso di errori durante il funzionamento della lavatrice, e vi informerà allo stesso tempo del completamento del programma selezionato tramite la scritta END (fine).

90°C 23h 1:40 E02  
End

## TASTI DI FUNZIONE

### TASTO PRELAVAGGIO



Tramite questa funzione è possibile avviare un'operazione di lavaggio addizionale per biancheria molto sporca. Quando si utilizza questa funzione è necessario aggiungere il detersivo nello scomparto prelavaggio della vaschetta del detersivo. Se le funzioni addizionali della lavatrice prevedono questa opzione e si desidera lavare la biancheria con un programma di prelavaggio, il simbolo sopra il tasto funzione si illuminerà automaticamente. Anche se questo tasto viene premuto per cancellare la funzione, questa non sarà cancellata in una funzione di lavaggio che preveda il prelavaggio.



### Stiratura facile

Utilizzando questa funzione, si può essere certi che i capi risulteranno meno spiegazzati dopo il lavaggio.



### Risciacquo extra

Utilizzando questa funzione si può ottenere un ulteriore risciacquo in aggiunta a quelli già effettuati dalla lavatrice secondo i programmi di lavaggio.



### Risciacquo interrotto

Si consiglia di usare questa funzione quando non è possibile estrarre i capi immediatamente dopo la fine del programma. Questa funzione previene la formazione di grinze. Quando viene premuto questo tasto l'ultima acqua di risciacquo non viene scaricata. Per far proseguire il programma dallo tasto avvio pausa, premere nuovamente lo tasto avvio pausa.

*Se non volete che i vostri capi delicati vengano centrifugati o desiderate una centrifuga delicata, ruotate la manopola programmi sulla posizione 0 (spento). Portate la manopola programmi sul programma scarico o centrifugazione che desiderate e premete il tasto avvio/pausa. Se avete selezionato un programma di scarico, la lavatrice scaricherà l'acqua all'interno. Se avete selezionato un programma di centrifugazione, la lavatrice compirà un ciclo di centrifugazione e quindi arresterà il programma.*

 **ATTENZIONE!**

*Se avete dimenticato di attivare una funzione addizionale e la lavatrice ha già iniziato il suo funzionamento, premete il tasto della funzione addizionale desiderata. Se la spia sopra il tasto di funzione si accende la funzione selezionata è attiva. Se la spia si accende per un momento e poi si spegne, la funzione desiderata non è stata attivata.*

NOTA: I nostri prodotti dispongono di schede elettroniche e tasti a sfioramento. Una leggera pressione sui tasti è sufficiente per attivare le funzioni.

### **SELETTORE VELOCITA' CENTRIFUGA**

Tramite la manopola che seleziona la velocità della centrifuga, è possibile regolare il procedimento di centrifugazione degli indumenti. L'intervallo di regolazione della velocità va da 0 (no centrifuga) alla massima velocità di centrifugazione della lavatrice.

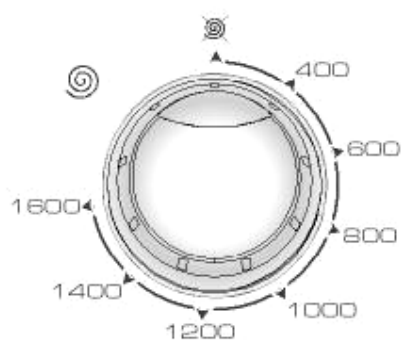

### MANOPOLA PROGRAMMI

Con la manopola dei programmi è possibile selezionare il programma con cui effettuare il lavaggio dei capi. Si può regolare il processo di selezione del programma ruotando la manopola in entrambe le direzioni. È opportuno accertarsi che il segno di regolazione della manopola programmi sia posizionato esattamente sul programma desiderato. Quando si posiziona la manopola su STOP (disatt.) e la lavatrice è in funzione, il programma non viene completato.

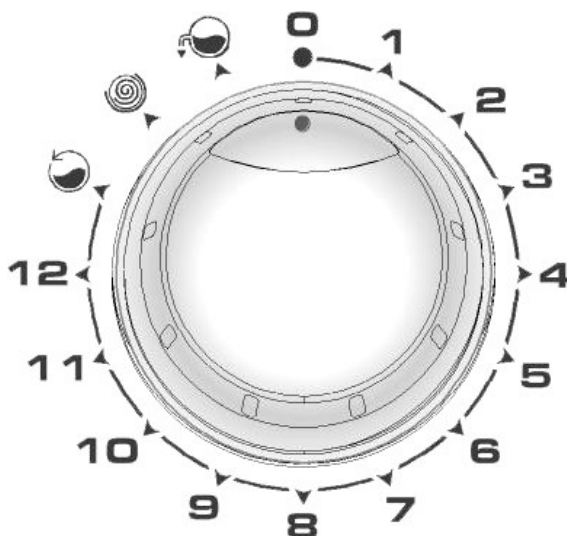

STOP

1-Cotone bianco

2-Cotone bianco (prelavaggio)

3-Colori resistenti

4-Colori delicati

5-Filati sintetici resistenti

6-Filati sintetici (prelavaggio)

7-Filati sintetici delicati

8-Lavaggio misto

9-Lana

10-Lavaggio a mano

11-Seta

12-Lavaggio rapido



Risciacquo



Centrifuga



Scarico

## **SEZIONE 5: COME LAVARE I CAPI**

- Inserire la spina del cavo di alimentazione della lavatrice.
- Aprire il rubinetto per l'immissione dell'acqua.

### **Primo ciclo di lavaggio**

Dopo il collaudo in fabbrica, potrebbe essere rimasta dell'acqua all'interno dell'apparecchio. Si consiglia di effettuare il primo ciclo di lavaggio senza biancheria in modo che l'acqua possa essere eliminata; inserire mezzo misurino di detersivo comune nello scomparto 2 e selezionare il programma cotone a 90°.

## **PRIMA DI EFFETTUARE IL LAVAGGIO**

### **Cernita dei capi da inserire**

- Selezionare i capi in base alla composizione (cotone, sintetico, delicato, lana, ecc.), alle temperature di lavaggio e al livello di sporco.
- Non inserire mai insieme per il lavaggio capi bianchi e colorati.
- Dal momento che capi nuovi colorati possono rilasciare colore al primo lavaggio, lavarli separatamente.
- Accertarsi che non vi siano oggetti metallici nelle tasche, nel qual caso toglierli.
- Chiudere eventuali zip e abbottonare i capi.
- Togliere gli agganci in plastica o in metallo delle tende e i lacci, oppure inserirli in un sacchetto per lavaggio e legarlo.

- Girare a rovescio capi come pantaloni, tessuti a uncinetto, t-shirt e tute.
- Inserire capi piccoli come calze e fazzoletti in un sacchetto per lavaggio.



Lavaggio a 90 °C



Lavaggio a 60 °C



Lavaggio a 30 °C



Non lavare in lavatrice

### **Inserimento dei capi nella lavatrice**

- Aprire lo sportello della lavatrice.
- Inserire i capi nella lavatrice distribuendoli bene all'interno.
- Inserire ogni capo separatamente.
- Quando si chiude lo sportello della lavatrice, accertarsi che non vi siano capi impigliati tra il coperchio e la guarnizione.
- Chiudere saldamente lo sportello della lavatrice. In caso contrario il ciclo di lavaggio non potrà essere avviato.

### **Inserimento del detersivo nella lavatrice**

La quantità di detersivo da inserire nella lavatrice dipende dai seguenti criteri:

- Il consumo di detersivo dipende dal livello di sporcizia dei capi. Per capi poco sporchi, non eseguire il prelavaggio e inserire una dose piccola di detersivo nello scomparto n. 2 del contenitore del detersivo.
- Per capi molto sporchi, selezionare un programma che preveda il prelavaggio, inserire ¼ della dose di detersivo da inserire nello scomparto 1 del contenitore del detersivo e la dose restante nello scomparto 2.
- Utilizzare per la lavatrice i detersivi appositamente studiati per lavatrici automatiche. Le quantità da utilizzare con i capi sono scritte sulla confezione del detersivo.
- Più l'acqua è dura, maggiore è la quantità di detersivo necessaria.
- Più capi si inseriscono, maggiore sarà il consumo di detersivo.
- Inserire l'ammorbidente nello scomparto per ammorbidente che si trova nella vaschetta per il detersivo. Non superare il livello indicato dalla scritta MAX. In caso contrario, l'ammorbidente si disperderà nell'acqua di lavaggio attraverso il sifone.
- Gli ammorbidenti a elevata densità andrebbero diluiti con acqua prima di essere inseriti nella vaschetta. Questo perché l'ammorbidente a elevata densità ostruisce il sifone e ostacola il flusso.



- È possibile utilizzare detersivi liquidi in tutti i programmi senza prelavaggio. Per farlo, montare la piastra di livello del detersivo liquido nel secondo scomparto della vaschetta del detersivo e inserire la quantità di detersivo liquido in base ai livelli indicati sulla piastra.

## MESSA IN FUNZIONE DELLA LAVATRICE

### Selezione dei programmi e caratteristiche

Scegliere il programma e le funzioni aggiuntive convenienti per i capi da lavare con l'aiuto delle tabelle a pag. 16 e 17.

La prima volta che si utilizza l'apparecchio, scegliere un programma e premere Start/pausa per 4 secondi prima di caricare il cestello. Questa operazione si rende necessaria per scaricare l'acqua residua dopo la produzione e test di controllo.

### Tasto Avvio/Pausa

Premendo questo tasto, è possibile avviare il programma scelto o mettere in pausa un programma in funzione.

Quando il programma prescelto si avvia, la spia sul tasto avvio/pausa si accende.

Quando si desidera mettere in pausa il programma prescelto, premere una volta il tasto avvio/pausa. La spia soprastante inizierà a lampeggiare. Per riavviare il programma dal punto in cui era stato messo in pausa premere nuovamente il tasto avvio/pausa.

### Avvio del programma

- Portare la manopola programmi sul programma desiderato.

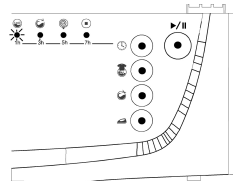

- Se è stato selezionato un programma di lavaggio, la spia indicatrice di funzionamento lampeggerà.

- Se è stato selezionato un programma di risciacquo, centrifugazione o scarico, lampeggeranno le spie corrispondenti.

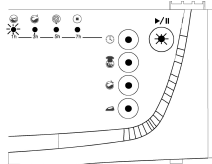
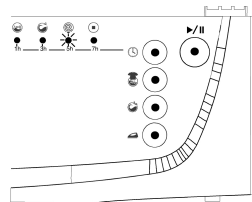
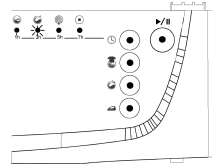

### Come selezionare un tasto funzione aggiuntiva

- Regolare la manopola programmi sul programma desiderato.
- Se è stato selezionato un programma di lavaggio si accenderà la spia indicatrice di funzionamento del lavaggio.

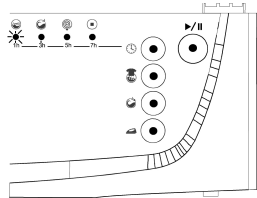

- Se è stato selezionato un programma di risciacquo, centrifugazione o scarico, si accenderanno le spie corrispondenti.

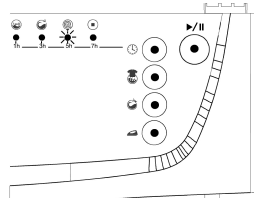
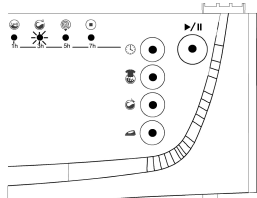

### Per selezionare una funzione aggiuntiva:



- Premere una volta il tasto della funzione aggiuntiva desiderata.

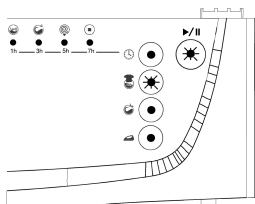

- Se la spia sopra il tasto corrispondente alla funzione prescelta si accende, ciò significa che è stata selezionata la funzione desiderata.
- Se la spia sopra il tasto corrispondente alla funzione prescelta lampeggia, ciò significa che non è possibile utilizzare tale funzione per il programma selezionato.

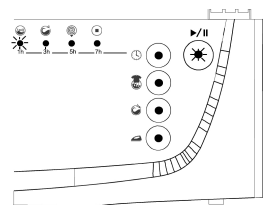

- Avviare il programma prescelto premendo il tasto Avvio/Pausa.
- Quando viene avviato un programma premendo il tasto Avvio/Pausa, si accendono le spie ad indicare che il tasto Avvio/Pausa è attivo e che il lavaggio è in corso.

### Cancellazione del programma

Se si desidera anticipare la conclusione di un programma:

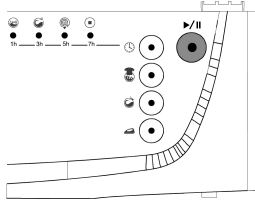

- Premere il tasto Avvio/Pausa per 4 secondi.

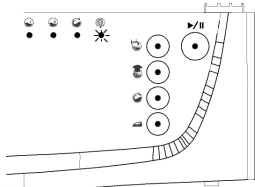

- Si accenderanno le spie che indicano le operazioni di centrifugazione/scarico e sull'indicatore elettronico lampeggerà la scritta END (fine).

End

- La lavatrice effettuerà l'operazione di scarico necessaria alla conclusione del lavaggio e quindi concluderà il programma.
- Sull'indicatore elettronico continuerà a lampeggiare la scritta END.

### **Fine programma**

- La lavatrice si ferma automaticamente quando termina il programma selezionato.



- Sull'indicatore elettronico apparirà la scritta END (fine).
- Ruotare la manopola programmi sulla posizione di STOP (disatt.).
- Lo sportello si sblocca automaticamente dopo due minuti dalla fine del programma. Tirare verso di voi la maniglia ed aprire lo sportello in modo da poter togliere la biancheria.
- Dopo aver tolto la biancheria, lasciare aperto lo sportello in modo che l'interno della lavatrice possa sciugarsi.
- Scollegare la spina del cavo di alimentazione della lavatrice.
- Chiudere il rubinetto dell'acqua.

## REGOLAZIONE TEMPERATURA DELL'ACQUA DI LAVAGGIO

Per regolare la temperatura:

- Premere il tasto menu una volta dopo aver selezionato il programma e la/le funzione/i (addizionali) che verranno utilizzati.



- L'indicatore elettronico indicherà la temperatura di lavaggio del programma selezionato.

- È possibile diminuire questa temperatura fino alla temperatura di lavaggio desiderata utilizzando il tasto selettore.



- Qualora si desideri effettuare il lavaggio con acqua fredda premere il tasto selettore finché sull'indicatore elettronico apparirà la scritta "CLD" (freddo).

- Se avete mancato il livello di temperatura desiderato potrete ritornarvi premendo in continuazione il tasto selettore.

Se passano più di cinque secondi senza che sia stato premuto un tasto di questo menu l'indicatore elettronico tornerà all'avvio.

Le temperature di lavaggio sono indicate nella Tabella-2. Se non viene effettuata alcuna regolazione della temperatura l'operazione di lavaggio verrà effettuata alla temperatura massima in base alle caratteristiche del programma.

## IMPOSTAZIONE DELL'ORA DI INIZIO DEL PROGRAMMA

Per impostare l'ora di inizio del programma della lavatrice:

- Premere due volte il tasto menu dopo aver selezionato il programma e la/le funzione/i (addizionali) che verranno utilizzati.



- L'indicatore elettronico mostrerà la scritta "0 h".

- Indicare dopo quante ore si desidera che il programma selezionato si avvii e impostare questo intervallo di tempo utilizzando il tasto selettore.





- L'intervallo di tempo può essere impostato da 1 a 23 ore.

- Per impostare l'intervallo di tempo:

- Impostare l'intervallo di tempo utilizzando il tasto selettore.
- Sull'indicatore elettronico lampeggerà "h" vicino all'intervallo indicato.
- È possibile attivare l'intervallo di tempo premendo il tasto avvio/pausa una volta.



Programma	Vaschetta detersivo	Massima capacità di carico a secco (Kg.)						Tipologia dei capi	Spiegazioni
		32 LT	40 LT	42 LT	47 LT	52 LT	57 LT		
1-Cotone bianco	2	3,5	5	5	6	7	7,5	Tessuti di cotone e lino sporchi, bollitura	Biancheria intima, lenzuola, tovaglie, t-shirt, camicie, asciugamani
2-Cotone bianco (prelavaggio)	1+2	3,5	5	5	6	7	7,5	Tessuti di cotone, colorati e di lino molto sporchi	
3-Colori resistenti	2	3,5	5	5	6	7	7,5	Tessuti di cotone, colorati e di lino sporchi	
4-Colori delicati	2	3,5	5	5	6	7	7,5	Tessuti di cotone, colorati e di lino leggermente sporchi, eliminazione vernice	
5-Filati sintetici resistenti	2	2	3	3	3	3,5	4	Tessuti di filati sintetici o misti, sporchi	Calze di nylon, camicette
6-Filati sintetici (prelavaggio)	1+2	2	3	3	3	3,5	4	Tessuti di filati sintetici o misti, molto sporchi	
7-Filati sintetici delicati	2	2	3	3	3	3,5	4	Tessuti di filati sintetici o misti, sporchi	
8-Lavaggio misto	2	2	3	3	3	3,5	4	Tessuti di filati sintetici o misti, leggermente sporchi	T-shirt, camicie, calze di nylon
9-Lana	2	1	2	2	2	2	2,5	Capi in lana lavabili a mano e in lavatrice, sporchi	Tutti i capi in lana
10-Lavaggio a mano	2	1	2	2	2	2	2,5	Capi in lana lavabili a mano e in lavatrice, leggermente sporchi, acqua fredda	
11-Seta	2	1	2	2	2	2	2,5	Capi in seta lavabili a mano e in lavatrice, leggermente sporchi, acqua fredda	Capi in misto seta
12-Lavaggio rapido	2	2	2,5	2,5	3	3	3,5	Tessuti in cotone, in lino e colorati, leggermente sporchi	Biancheria intima, lenzuola, tovaglie, t-shirt, camicie, asciugamani
Risciacquo 	Quando serve un risciacquo supplementare per i capi dopo il ciclo di lavaggio, si può usare questo programma per tutti i tipi di capi.								
Centrifuga 	Quando serve una centrifuga supplementare per i capi dopo il ciclo di lavaggio, si può usare questo programma per tutti i tipi di capi.								
Scarico 	Questo programma serve per scaricare l'acqua sporca contenuta all'interno della lavatrice al termine del ciclo di lavaggio. Se si preferisce che								

## SEZIONE 6: MANUTENZIONE E PULIZIA

- Scollegare la spina del cavo di alimentazione dell'apparecchio.
- Chiudere il rubinetto dell'acqua.

### FILTRI DI INGRESSO ACQUA

Sulla parte del rubinetto del tubo di ingresso dell'acqua della lavatrice e alle estremità delle valvole di ingresso dell'acqua, sono presenti filtri che impediscono l'afflusso nella lavatrice di sporco e di corpi estranei presenti nell'acqua. Se la lavatrice non riceve acqua a sufficienza nonostante il rubinetto dell'acqua sia aperto, si consiglia di pulire i filtri.

- Rimuovere il tubo di ingresso dell'acqua.
- Rimuovere i filtri posti sulle valvole di ingresso dell'acqua usando una pinza e pulire a fondo con uno spazzolino.
- Pulire i filtri dei tubi di ingresso dell'acqua posti sul lato del rubinetto rimuovendoli manualmente insieme alla guarnizione.
- Puliti i filtri, riposizionarli eseguendo le stesse operazioni in ordine inverso.

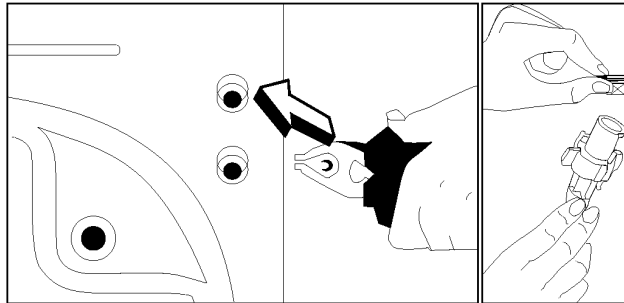

### FILTRO DELLA POMPA

Il filtro della pompa consente di prolungare la durata di vita della pompa di scarico dell'acqua sporca. In questo modo si impedisce l'ingresso nella pompa di eventuali sfilacciate dei tessuti. La pulizia del filtro della pompa andrebbe effettuata ogni 2-3 mesi. Per pulire il filtro della pompa:

- Togliere lo zoccolo protettivo sollevandolo. Per farlo, far leva sulle griffe inferiori tirando contemporaneamente verso se stessi.
- Prima di aprire il coperchio del filtro, posizionare un contenitore davanti al filtro, per impedire la fuoriuscita dell'acqua rimasta nella lavatrice.
- Allentare il coperchio del filtro ruotandolo in senso antiorario e far scaricare l'acqua.
- Togliere eventuali corpi estranei dal filtro.
- Controllare manualmente la rotazione della pompa.
- Pulita la pompa, riposizionare il coperchio e ruotare in senso orario.
- Riposizionare lo zoccolo protettivo agendo sulle griffe e spingendolo in posizione.
- È opportuno ricordare che se non si posiziona il coperchio del filtro correttamente, vi saranno perdite di acqua.



**⚠ ATTENZIONE!**

**Rischio di scottature!**

Poiché l'acqua nella pompa può essere calda, attendere che si raffreddi.

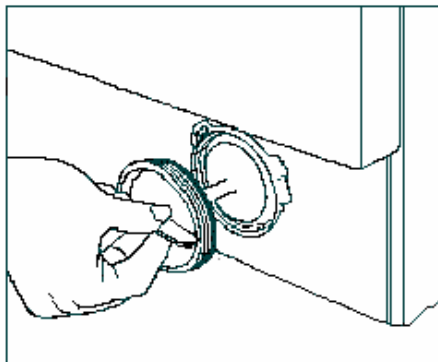
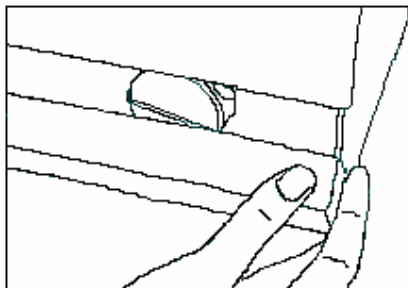

**VASCHETTA DEL DETERSIVO**

I detersivi con il tempo possono lasciare un deposito nella vaschetta del detersivo o nel suo alloggiamento. Per pulire il deposito, estrarre periodicamente la vaschetta del detersivo. Per estrarre la vaschetta del detersivo:

- Tirar fuori completamente la vaschetta del detersivo.(DISEGNO-1)
- Sollevare la parte frontale della vaschetta e continuare a tirare finché la vaschetta non fuoriesce.(DISEGNO-2)
- Lavare con un vecchio spazzolino da denti e abbondante acqua.
- Togliere il detersivo rimasto ed evitare che cada nella lavatrice.
- Dopo averla asciugata, inserire nuovamente la vaschetta del detersivo così come è stata tolta.

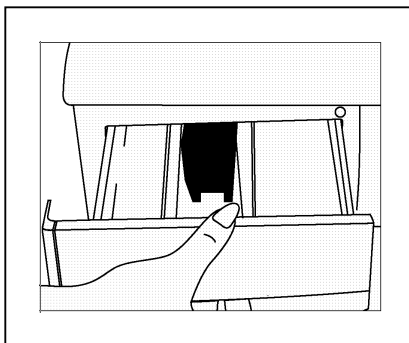

DISEGNO -1



DISEGNO -2

### **TAPPO DEL SIFONE**

Estrarre la vaschetta del detersivo. Togliere il tappo del sifone e pulire a fondo dai residui di ammorbidente. Reinserrire il tappo del sifone pulito. Verificare che sia correttamente inserito.

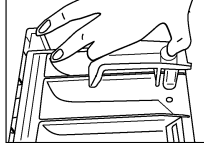

### **INVOLUCRO ESTERNO**

Per pulire la superficie esterna dell'involucro, usare acqua tiepida e una sostanza detergente non abrasiva. Dopo avere risciacquato con acqua pulita, passare con un panno morbido e asciutto.

#### **⚠ ATTENZIONE!**

Se la lavatrice viene installata in un luogo in cui la temperatura ambiente può scendere al di sotto di 0°C, eseguire quanto di seguito indicato quando la lavatrice non viene utilizzata:

- Collegare la spina del cavo di alimentazione della lavatrice.
- Chiudere il rubinetto dell'acqua e togliere il cavo o i cavi di ingresso dell'acqua dal rubinetto.
- Posizionare le estremità dei tubi di scarico dell'acqua e di ingresso dell'acqua in un recipiente sul pavimento.
- Regolare la manopola programma su "scarico".
- Si accenderà la spia di indicazione programma pronto.
- Attivare il programma premendo il tasto avvio/pausa.
- Scollegare la spina del cavo di alimentazione della lavatrice quando il programma è finito (spia di indicazione fine programma accesa).

Compiendo queste operazioni viene scaricata l'acqua rimasta all'interno della lavatrice evitando in questo modo la formazione di ghiaccio nella lavatrice. Quando si riaccenderà la lavatrice, accertarsi che la temperatura ambiente sia superiore a 0°C.

### **IL CESTELLO**

Non lasciare oggetti metallici come aghi, forcelle o monete nella lavatrice. Possono causare la formazione di macchie di ruggine nel tamburo. Per eliminarle, usare un detersivo senza cloro e seguire le avvertenze indicate dal fabbricante del detersivo. Per pulire macchie di ruggine, non usare pagliette in ferro per la pulizia di piatti o oggetti analoghi.

### **RIMOZIONE DEL CALCARE**

Se si regola correttamente la quantità di detersivo da usare, non sarà necessario eseguire alcuna operazione di rimozione del calcare. Se si desidera comunque eseguire la procedura di rimozione del calcare, usare i decalcificatori in commercio e fare attenzione alle relative avvertenze.

#### **ATTENZIONE!**

Le sostanze decalcificanti contengono acidi e possono causare alterazioni al colore dei capi, nonché effetti negativi per la lavatrice.

## SEZIONE 7: INFORMAZIONI PRATICHE



**Bevande alcoliche:** la macchia andrebbe prima lavata con acqua fredda, poi strofinata con glicerina e acqua e risciacquata con acqua mista ad aceto.



**Lucido per scarpe:** la macchia andrebbe leggermente grattata senza rovinare il tessuto, sfregata con un detersivo e risciacquata. Qualora la macchia persista, sfregare con 1 unità di alcool puro (96 gradi) mischiata a 2 unità di acqua e poi lavare con acqua tiepida.



**Te e caffè:** appoggiare l'area interessata dalla macchia sopra un contenitore e versare sulla macchia acqua calda, regolandosi in base alla resistenza del capo. Se la composizione del capo lo consente, lavare con una soluzione alcalina.



**Cioccolato e cacao:** lasciare il capo sporco in acqua fredda e strofinare con sapone o detersivo, poi lavare alla temperatura più elevata che il capo può sopportare. Se la macchia persiste, strofinare con acqua ossigenata (in proporzione pari al 3%).



**Salsa di pomodoro:** dopo avere tolto il residuo secco avendo cura di non rovinare il tessuto, lasciare in acqua fredda per circa 30 minuti e lavare strofinando con un detergente.



**Brodo di carne-uova:** eliminare i residui secchi con una spugna o un panno morbido bagnati in acqua fredda. Strofinare con un detergente e lavare con una soluzione alcalina diluita.



**Macchie di grasso e olio:** eliminare per prima cosa i residui. Strofinare la macchia con un detergente e poi lavare in acqua tiepida saponata.



Senape

**Senape:** per prima cosa applicare glicerina sull'area della macchia. Strofinare con un detergente e poi lavare. Se la macchia persiste, strofinare con alcool (su un capo in materiale sintetico e colorato andrebbe usata una miscela di 1 unità di alcool e 2 unità di acqua).



**Macchie di sangue:** lasciare il capo in ammollo in acqua fredda per 30 minuti. Se la macchia persiste lasciare in ammollo in una miscela di acqua e ammoniaca (3 cucchiaini da tavola di ammoniaca in 4 litri di acqua) per 30 minuti.



**Crema, gelato e latte:** lasciare il capo in ammollo in acqua fredda e strofinare l'area della macchia con un detergente. Se la macchia persiste applicare una soluzione alcalina sul tessuto in proporzioni adeguate. (Non applicare soluzioni alcaline su capi colorati.)



**Mould:** Mould stains should be cleaned as soon as possible. The stain should be washed with detergent, and if it does not disappear, it should be wiped with oxygenated water (in proportion of 3%).



**Ink:** Hold the stained area under cold water and wait until the inky water completely runs off. Then rub with water diluted with lemon juice and detergent, wash after waiting for 5 minutes.



**Fruit:** Stretch the stained area of your clothes on the top of a container and pour cold water on it. Do not pour hot water on the stain. Wipe with cold water and apply glycerine. Wait for 1-2 hours and rinse after wiping with a few drops of white vinegar.



**Grass stain:** Rub the stained part with detergent. If the type of fabric is suitable for use of lye, wash it with lye. Rub your woolen clothes with alcohol. (For coloured ones, a mixture of 1 unit pure alcohol and 2 units of water).



**Oil Paint:** The stain should be eliminated before it dries by applying thinner on it. Then it should be rubbed with detergent and washed.



**Burnt stain:** If your cloth is suitable for use of lye, you can add lye into your washing water. For woolen fabric, a cloth damped in oxygenated water should be covered on the stain and it should be ironed with a dry cloth on it. It should be washed after rinsing well.

## SECTION 8: AVOIDING MINOR FAULTS

All repairing which must be done on the machine should be done by authorized service. When a repairing is required for your machine or you are unable to eliminate the failure with the help of the information given below:

- Unplug the machine.
- Close the water tap.
- Apply to the nearest authorized service station.

<b>GUASTO</b>	<b>PROBABILE CAUSA</b>	<b>METODI PER PORVI RIMEDIO</b>
La macchina non funziona.	La spina del cavo dell'alimentazione è scollegata.	Inserire la spina nella presa.
	Il fusibile è guasto.	Cambiare il fusibile.
	L'alimentazione elettrica è disattivata.	Controllare l'alimentazione elettrica.
	Non è stato premuto il tasto avvio/pausa.	Premere il tasto avvio/pausa.
	La manopola programma è su O (disatt.).	Impostare la manopola sulla modalità desiderata.
	Il portello non è chiuso bene.	Chiudere bene il portello. Si dovrebbe sentire un clic.
La macchina non riceve acqua.	Il rubinetto è chiuso.	Aprire il rubinetto.
	Il tubo di ingresso dell'acqua potrebbe essere piegato.	Controllare il tubo di ingresso dell'acqua.
	Il tubo di ingresso dell'acqua è ostruito.	Pulire i filtri del tubo di ingresso dell'acqua. (*)
	Il filtro di ingresso della valvola è ostruito.	Pulire i filtro di ingresso della valvola. (*)
	Il portello non è chiuso bene.	Chiudere bene il portello. Si dovrebbe sentire un clic.
La macchina non scarica acqua.	Il tubo di scarico è ostruito o piegato.	Controllare il tubo di scarico.
	Il filtro della pompa è ostruito.	Pulire il filtro della pompa. (*)
	I capi non sono inseriti nella macchina in maniera bene bilanciata.	Distribuire i capi nella macchina in modo ordinato e ben bilanciato.
La macchina vibra.	I piedini della macchina non sono stati regolati.	Regolare i piedini. (**)
	Le viti di trasporto non sono state rimosse.	Rimuovere le viti di trasporto. (**)

(\*) Si veda la sezione relativa alla manutenzione e pulizia della macchina.

(\*\*) Si veda la sezione relativa all'installazione della macchina.

<b>GUASTO</b>	<b>PROBABILE CAUSA</b>	<b>METODI PER PORVI RIMEDIO</b>
La macchina vibra.	Il numero di capi nell'apparecchio è basso.	Ciò non pregiudica il funzionamento dell'apparecchio.
	Il numero di capi inserito è eccessivo o i capi non sono inseriti in maniera bene bilanciata.	Non superare la quantità di capi consigliata e distribuire i capi in maniera bene ordinata.
	La macchina mentre è in funzione entra in contatto con un ostacolo.	Impedire che la macchina vada ad appoggiare contro una superficie dura.
Schiuma eccessiva nel contenitore del detersivo.	È stato usato troppo detersivo.	Premere il tasto avvio/pausa. Per bloccare la schiuma, diluire un cucchiaino di ammorbidente in mezzo litro di acqua e versare il tutto nel contenitore del detersivo. Premere il tasto avvio/pausa dopo 5-10 minuti. Nel ciclo successivo di lavaggio scegliere la quantità di detersivo in modo corretto.
	È stato usato un detersivo sbagliato.	Usare unicamente detersivi prodotti per macchine completamente automatiche.
Il risultato del lavaggio non è soddisfacente.	I capi erano troppo sporchi per il programma selezionato.	Selezionare un programma corretto. (si veda tabella 1)
	La quantità di detersivo usata non era sufficiente.	Usare più detersivo in base al tipo di detersivo usato.

<b>GUASTO</b>	<b>PROBABILE CAUSA</b>	<b>METODI PER PORVI RIMEDIO</b>
Il risultato del lavaggio non è soddisfacente.	Sono stati inseriti troppi capi, superando la portata massima della macchina.	Inserire i capi in modo da non superare la portata massima di carico della macchina.
	Eccessiva durezza dell'acqua.	Usare la quantità di detersivo indicata dal fabbricante del detersivo.
	I capi non sono inseriti in maniera bene bilanciata.	Distribuire i capi in maniera ordinata e bene bilanciata.
L'acqua viene subito scaricata dalla macchina, appena vi entra.	L'estremità del tubo di scarico dell'acqua è in una posizione troppo bassa rispetto alla macchina.	Posizionare il tubo di scarico dell'acqua a un'altezza appropriata.(**)
Durante il lavaggio non si veda acqua nel tamburo.	È normale. L'acqua è nella parte bassa del tamburo.	-
Vi sono residui di detersivo sui capi.	Alcuni pezzi di detersivo non si sono dissolti nell'acqua e si sono attaccati ai capi, creando piccole macchie bianche.	Calibrando la macchina per il programma di "Risciacquo", selezionare un risciacquo supplementare o eliminare le macchie dopo l'asciugatura con una spazzola.
Ci sono macchie grigie sui capi.	Possono essere causate da olio, creme o uguenti.	Nel ciclo di lavaggio successivo, usare la quantità massima di detersivo indicata dal fabbricante.

(\*\*) Si veda la sezione relativa all'installazione della macchina.

GUASTO	PROBABILE CAUSA	METODI PER PORVI RIMEDIO
Il processo di centrifuga non parte o parte in ritardo.	È normale. Il sistema di controllo di carichi non bilanciati funziona in questo modo.	Il sistema di controllo di carichi non bilanciati cercherà di distribuire i capi in maniera uniforme. Terminata tale operazione, si realizzerà il passaggio al processo di centrifuga. Nel ciclo di lavaggio successivo, inserire i capi in maniera bene bilanciata.

#### SEZIONE 9: SISTEMA AUTOMATICO DI DIAGNOSTICA

La macchina è provvista di sistema in grado sia di intraprendere le precauzioni necessarie, sia di avvertire in caso di guasti, effettuando controlli automatici durante i processi di lavaggio.

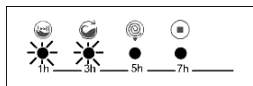
CODICE DI ERRORE	SPIA ERRORE	PROBABILE GUASTO	COME INTERVENIRE
<p>E01</p> 	La spia dei numeri 1 e 2 lampeggia.	Lo sportello non è stato chiuso correttamente	Chiudere bene lo sportello in modo da udire il clic. Se il problema persiste, spegnere la lavatrice, scollegare la spina della alimentazione e contattare subito il centro di assistenza autorizzato più vicino.



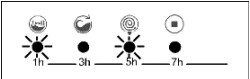
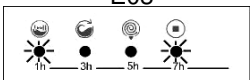
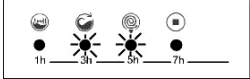

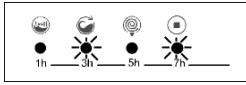
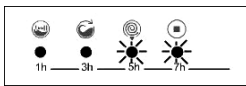
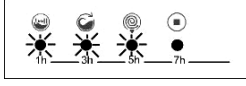
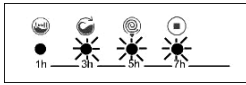

CODICE DI ERRORE	SPIA ERRORE	PROBABILE GUASTO	COME INTERVENIRE
<p style="text-align: center;">E02</p> 	<p>La spia dei numeri 1 e 3 lampeggia.</p>	<p>Il livello di acqua nella lavatrice è al di sotto del riscaldatore. La pressione dell'alimentazione dell'acqua è bassa o manca del tutto.</p>	<p>Aprire fino in fondo il rubinetto. L'acqua potrebbe mancare, controllare. Se il problema persiste, la lavatrice si spegnerà automaticamente dopo poco tempo. Scollegare la spina del cavo dell'alimentazione, chiudere il rubinetto e contattare il centro di assistenza autorizzato più vicino.</p>
<p style="text-align: center;">E03</p> 	<p>La spia dei numeri 1 e 4 lampeggia.</p>	<p>La pompa è guasta o il filtro della pompa è ostruito.</p>	<p>Pulire il filtro della pompa. Se il problema persiste, contattare il centro di assistenza autorizzato più vicino. (*)</p>
<p style="text-align: center;">E04</p> 	<p>La spia dei numeri 2 e 3 lampeggia.</p>	<p>C'è una quantità eccessiva di acqua nella lavatrice.</p>	<p>La lavatrice scaricherà automaticamente l'acqua. Una volta completato il procedimento di scarico, spegnere la lavatrice e scollegare la spina del cavo dell'alimentazione. Chiudere il rubinetto e contattare il centro di assistenza autorizzato più vicino.</p>

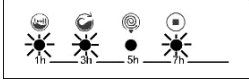
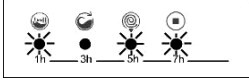



(\*) Vedere la sezione relativa alla manutenzione e alla pulizia della lavatrice.





CODICE DI ERRORE	SPIA ERRORE	PROBABILE GUASTO	COME INTERVENIRE
<p style="text-align: center;">E05</p> 	<p>La spia dei numeri 2 e 4 lampeggia.</p>	<p>Il riscaldatore è guasto oppure il sensore termico è guasto.</p>	<p>Spegnere la lavatrice, scollegare la spina del cavo dell'alimentazione. Chiudere il rubinetto e contattare il centro di assistenza autorizzato più vicino.</p>
<p style="text-align: center;">E06</p> 	<p>La spia dei numeri 3 e 4 lampeggia.</p>	<p>Il motore è guasto.</p>	<p>Spegnere la lavatrice, scollegare la spina del cavo dell'alimentazione. Chiudere il rubinetto e contattare il centro di assistenza autorizzato più vicino.</p>
<p style="text-align: center;">E07</p> 	<p>La spia dei numeri 1, 2 e 3 lampeggia.</p>	<p>La scheda elettronica è guasta.</p>	<p>Spegnere la lavatrice, scollegare la spina del cavo dell'alimentazione. Chiudere il rubinetto e contattare il centro di assistenza autorizzato più vicino.</p>
<p style="text-align: center;">E08</p> 	<p>La spia dei numeri 2, 3 e 4 lampeggia.</p>	<p>Il motore è guasto</p>	<p>Spegnere la lavatrice, scollegare la spina del cavo dell'alimentazione. Chiudere il rubinetto e contattare il centro di assistenza autorizzato più vicino.</p>



CODICE DI ERRORE	SPIA ERRORE	PROBABILE GUASTO	COME INTERVENIRE
<p data-bbox="526 695 574 720">E09</p> 	<p data-bbox="695 667 875 747">La spia dei numeri 1, 2 e 4 lampeggia..</p>	<p data-bbox="898 657 1052 758">La tensione di rete è troppo alta o troppo bassa</p>	<p data-bbox="1073 558 1265 863">Se la tensione di rete è inferiore a 150V o superiore a 260V, la lavatrice si spegnerà automaticamente. Ripristinato il voltaggio corretto, la lavatrice continuerà a funzionare.</p>
<p data-bbox="526 999 574 1024">E10</p> 	<p data-bbox="695 978 875 1058">La spia dei numeri 1, 3 e 4 lampeggia..</p>	<p data-bbox="898 978 1052 1058">Errore di comunicazione</p>	<p data-bbox="1073 877 1265 1150">Spegner la lavatrice, scollegare la spina del cavo dell'alimentazione. Chiudere il rubinetto e contattare il centro di assistenza autorizzato più vicino.</p>

## SEZIONE 10: SIMBOLI DI LAVAGGIO INTERNAZIONALI

			
Temperatura di lavaggio.	Non lavare (lavare a mano)	Stiratura a temperatura bassa.	Stiratura a temperatura media.

			
Stiratura a temperatura alta.	Non stirare.	Non lavare a secco.	Stendere sul filo.

			
Stendere senza strizzare.	Asciugare disteso.	Non candeggiare.	Candeggiare se necessario.

		
<p>I simboli sopra riportati sono tutti simboli per il lavaggio a secco. Le lettere informano l'utente del tipo di solvente da utilizzare. I capi provvisti di questi simboli non andrebbero lavati nella macchina, salvo qualora l'etichetta indichi diversamente.</p>		

**Service-Hotline**  
**+41 564177200**

**52010524**