

# MC 01

**D** **Mini - Kamera**  
Bedienungsanleitung ..... Seite 2

**F** **Mini caméra**  
Mode d'emploi..... Page 12

**NL** **Minicamera**  
Gebruiksaanwijzing ..... Pagina 21

**GB** **Mini - Camera**  
Instruction manual ..... Page 29

**I** **Mini - Camera**  
Indicazioni per l'uso..... Pagina 37



## **D** Bedienungsanleitung



### **Einleitung**

Bestimmungsgemäße Verwendung .....	Seite 4
Lieferumfang .....	Seite 4
Ausstattung .....	Seite 4
Technische Daten .....	Seite 5

<b>Sicherheitshinweise</b> .....	Seite 5
----------------------------------	---------

### **Montage planen**

Stromversorgung .....	Seite 7
Funktion kontrollieren .....	Seite 7

### **Montage**

Kabeldurchführung (nur bei Außenmontage) .....	Seite 8
Kamera montieren .....	Seite 8
Anschluss der Kamera an den Fernseher .....	Seite 9

<b>Bedienung</b> .....	Seite 9
------------------------	---------

<b>Optionales Zubehör</b> .....	Seite 9
---------------------------------	---------

<b>Fehler beheben</b> .....	Seite 10
-----------------------------	----------

<b>Wartung</b> .....	Seite 10
----------------------	----------

<b>Entsorgung</b> .....	Seite 10
-------------------------	----------

<b>Garantie</b> .....	Seite 11
-----------------------	----------

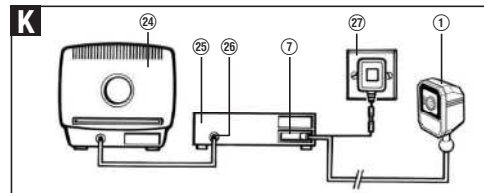
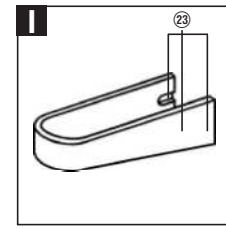
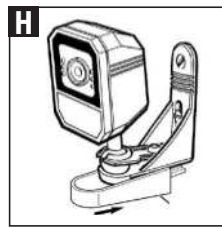
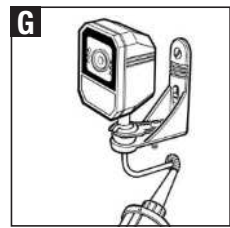
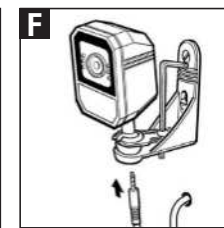
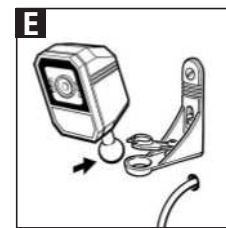
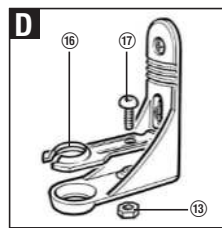
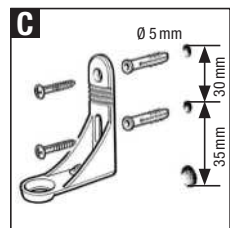
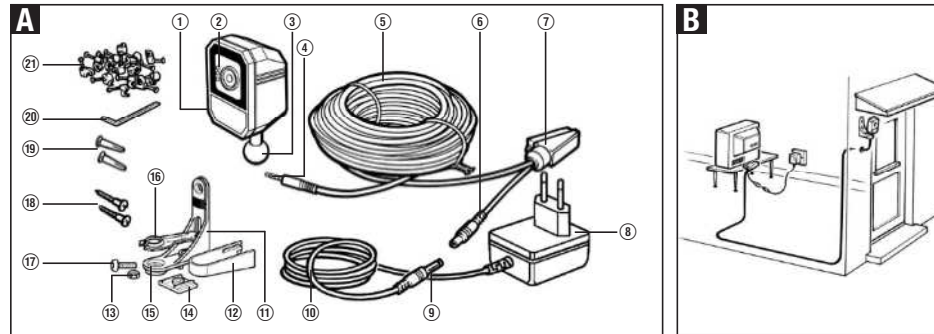

## Einleitung

Bitte lesen Sie diese Bedienungsanleitung vollständig und sorgfältig durch und klappen Sie dabei die Seite 3 mit den Abbildungen aus. Die Bedienungsanleitung gehört zu diesem Produkt und enthält wichtige Hinweise zur Inbetriebnahme und Handhabung.

Beachten Sie immer alle Sicherheitshinweise. Sollten Sie Fragen haben oder unsicher in Bezug auf die Handhabung der Geräte sein, informieren Sie sich im Internet unter [www.pentatech.de](http://www.pentatech.de).

Bewahren Sie diese Anleitung bitte sorgfältig auf und geben Sie sie ggf. an Dritte weiter.

## Bestimmungsgemäße Verwendung

Die MC 01 ist eine steckerfertige und damit schnell und einfach aufzubauende Video-Überwachungskamera. Die Kamera ist wetterfest (Schutzart IP44) und somit nicht nur zur Überwachung von Innenräumen, sondern auch zur Montage und Überwachung im Außenbereich geeignet. Sie ist ausschließlich für den Betrieb in privaten Haushalten konzipiert. Zur Wiedergabe von Ton und Kamerabild können Sie Ihr normales Fernsehgerät mit Scart-Anschluss verwenden.

Zur Aufnahme von Bild und Ton kann die MC 01 an einen Videorecorder angeschlossen werden.

Durch Verlängerungskabel ist eine Distanz von bis zu 45 m zwischen Kamera und Fernsehgerät möglich.

Die Stromversorgung der Überwachungskamera erfolgt

über das mitgelieferte Netzgerät 9V  DC, angeschlossen am Netzstrom 230V ~ AC, 50 Hz.

Jede andere Verwendung oder Veränderung der Geräte gilt als nicht bestimmungsgemäß und birgt erhebliche Unfallgefahren. Der Hersteller haftet nicht für Schäden, die durch nicht bestimmungsgemäßen Gebrauch oder falsche Bedienung verursacht werden.

## Lieferumfang

Kontrollieren Sie unmittelbar nach dem Auspacken den Lieferumfang auf Vollständigkeit sowie den einwandfreien Zustand des Gerätes.

- 1 Kamera
- 1 Wandhalterung inkl. Klemmschraube und Mutter
- 1 steckerfertiges 15 m Verbindungskabel mit Scart-Anschluss
- 1 Netzgerät mit ca. 1,8 m Netzgerätkabel
- 2 Befestigungsschrauben und 2 Dübel
- 15 Kabelclips
- 1 Innensechskantschlüssel
- 1 Bedienungsanleitung

## Ausstattung

### Siehe Abb. A

- ① Kamera
- ② Infrarot-LEDs
- ③ Kugelgelenk

### **Garanzia**

Su questo prodotto avrete 2 anni di garanzia a partire dalla data d'acquisto. Per favore conservate la ricevuta come prova dell'acquisto.

Questa garanzia vale solamente per la persona che ha acquistato il bene e non può essere trasmessa a terzi. La garanzia copre solo difetti dei materiali e difetti di fabbrica.

Il prodotto è destinato solamente all'uso privato e non a quello commerciale. Una sorveglianza video non sostituisce il vostro obbligo di cura, prevenzione e controllo. In caso di uso non corretto ed errato, l'uso delle forze brute e interventi, che non sono stati eseguiti da una sede d'assistenza autorizzata, la garanzia decade. I vostri diritti di legge non vengono limitati da questa garanzia.

- ④ Kabelstecker
- ⑤ Verbindungskabel
- ⑥ Steckerbuchse
- ⑦ Scart-Stecker
- ⑧ Netzgerät
- ⑨ Netzgerätkabel-Stecker
- ⑩ Netzgerätkabel
- ⑪ Halterung
- ⑫ Kabelblende
- ⑬ Mutter
- ⑭ Scheibe
- ⑮ Kabelöse
- ⑯ Befestigungsklammer
- ⑰ Klemmschraube
- ⑱ Befestigungsschrauben
- ⑲ Dübel
- ⑳ Innensechskantschlüssel
- ㉑ Kabelclips

### Technische Daten

#### Kamera

Betriebsspannung: 9V  DC  
Stromaufnahme: max. 150 mA  
Stromversorgung: über mitgeliefertes Netzgerät  
Montagestelle: im Innenbereich und Außen  
an einer geschützten Stelle  
Schutzart: IP 44

Bildsensor: schwarz / weiß CMOS-Sensor  
Bildauflösung: 384 x 287 Pixel  
Bildwinkel: ca. 32° horizontal  
Ausleuchtung: Infrarot LEDs (zur Ausleuchtung  
des Nahbereichs bei Dunkelheit)  
Mikrofon: integriert  
Betriebstemperatur: -10 °C bis +39 °C  
Gehäusematerial: ABS  
Gehäuseabmessungen: 43 mm x 58 mm x 33 mm  
Gewicht: ca. 39 g (ohne Zubehör)

#### Netzgerät

Stromversorgung: 230V ~ AC, 50 Hz  
Leistungsaufnahme: 0,9 VA  
Stromausgang: 9V  DC, max. 150 mA,  
Montagestelle: nur in Innenräumen

### Sicherheitshinweise

Die folgenden Hinweise dienen Ihrer Sicherheit und Zufriedenheit beim Betrieb des Gerätes. Beachten Sie, dass die Nichtbeachtung dieser Sicherheitshinweise zu erheblichen Unfallgefahren führen kann.

### Erklärung der verwendeten Zeichen und Begriffe:

- ⚠ **Gefahr!** Bei Nichtbeachtung dieses Hinweises werden Leben und Gesundheit gefährdet.
- ⚠ **Achtung!** Bei Nichtbeachtung dieses Hinweises werden Sachwerte gefährdet.
- 💡 **Tipp!** Bei Beachtung dieses Hinweises werden optimale Ergebnisse erzielt.
  
- ⚠ **Gefahr!**
  - Lassen Sie Kleinkinder nicht unbeaufsichtigt mit dem Gerät, Verpackungsmaterial oder Kleinteilen! Andernfalls droht Lebensgefahr durch Erstickten!
  - Beschädigen Sie bei Bohrarbeiten und beim Befestigen keine Leitungen für Gas, Strom, Wasser oder Telekommunikation! Andernfalls droht Lebens-, Verletzungsgefahr!
  - Behandeln Sie die Zuleitungen vorsichtig! Verlegen Sie diese so, dass sie nicht beschädigt werden können und keine Stolpergefahr darstellen. Befestigen Sie die Kabel ausreichend mit den mitgelieferten Kabelclips. Ziehen Sie die Kabel nicht über scharfe Kanten, und quetschen oder klemmen Sie sie nicht anderweitig ein. Andernfalls drohen Lebens- und Verletzungsgefahr!
  - Achten Sie bei der Überwachung von Babys oder Kleinkindern darauf, dass die Kamera und das Kabel außer Reichweite des Kindes sind. Andernfalls

drohen Lebens- und Verletzungsgefahr!

- Verhindern Sie, dass das Netzgerät mit Feuchtigkeit in Berührung kommt! Andernfalls droht Lebensgefahr!

### ⚠ **Achtung!**

- Betreiben Sie die Kamera ausschließlich mit 9V  $\text{---}$  DC. Vergewissern Sie sich vor dem Netzstromanschluss des Netzgerätes, dass der Netzstrom vorschriftsmäßig mit 230V ~ AC, 50 Hz und mit einer max. 16 Ampere Sicherung ausgestattet ist.
- Schützen Sie die Kamera und die Kabel vor starken magnetischen oder elektrischen Feldern!
- Setzen Sie die Geräte nicht der Nähe von Feuer, Hitze oder lang andauernder hoher Temperatureinwirkung aus!
- Schützen Sie die Geräte vor starken mechanischen Beanspruchungen und Erschütterungen!
- Verwenden Sie die Geräte nur mit den gelieferten Originalteilen oder Originalzubehör!
- Überprüfen Sie vor dem Zusammenbau und der Inbetriebnahme die Lieferung auf Beschädigungen und Vollständigkeit!
- Schließen Sie kein beschädigtes Gerät (z.B. Transportschaden) an. Fragen Sie im Zweifelsfall Ihren Kundendienst. Reparaturen und Eingriffe an den Geräten dürfen nur von Fachkräften durchgeführt werden.
- Reinigen Sie die Geräte nur mit einem trockenen

oder nebelfeuchten Tuch. Tauchen Sie die Geräte nicht ins Wasser ein.

### Montage planen

Bevor Sie die Kamera montieren, planen Sie zuerst deren Montagestelle.

#### Beispiel-Montage s. Abb. B

Überprüfen Sie von dort aus vor der Montage die Funktion der Kamera.

ⓘ **Tipp!** Achten Sie auf folgende Punkte:

- Die Kamera sollte so angebracht werden, dass möglichst kein direktes Licht oder Sonneneinstrahlung auf die Objektivöffnung fällt. Denken Sie daran, dass die Position der Sonne nicht konstant ist. Überprüfen Sie am besten vor der Montage das Kamerabild. Nehmen Sie hierzu das Gerät in Betrieb und halten Sie die Kamera an die gewünschte Stelle. Verändern Sie bei Bedarf die Kameraposition, bis Sie den optimalen Bildausschnitt gefunden haben.
- Die Kamera besitzt eine Infrarotausleuchtung für den Nahbereich, um Gesichter besser erkennen zu können. Durch eine zusätzliche Beleuchtung der Umgebung bei Nacht können Sie die Bildqualität der Kamera verbessern.
- Wollen Sie die Kamera im Außenbereich montieren, dann achten Sie darauf, dass sich eine geeignete

Kabeldurchführungsmöglichkeit am Montageort befindet. Der Montageort sollte nach Möglichkeit vor direktem Regenfall geschützt sein.

- Vermeiden Sie, wo immer möglich, eine Verlegung des Verbindungskabels direkt neben stromführenden Leitungen, da dies die Bild- und Tonqualität beeinträchtigt.

### Stromversorgung

- Schließen Sie den Scart-Stecker ⑦ an die Scart-Buchse Ihres Fernsehgerätes an.
- Stecken Sie den Kabelstecker ④ fest in das Loch im Kugelgelenk ③ der Kamera ①.
- ⓘ **Tipp!** Stecken Sie den Kabelstecker so fest in das Kugelgelenk, bis Sie drei Mal ein Klickgeräusch gehört haben. Erst jetzt ist der Kabelstecker richtig angeschlossen.
- Verbinden Sie den Netzgerätekabel-Stecker ⑨ mit der Steckerbuchse ⑥.
- Stecken Sie das Netzgerät ⑧ in eine Steckdose.

### Funktion kontrollieren

- Schalten Sie Ihren Fernseher ein.
- Schalten Sie Ihren Fernseher auf den AV-Kanal, der dem Anschluss des Scart-Steckers entspricht.
- Prüfen Sie nun Bild und Ton.
- Verlegen Sie das Kabel provisorisch zum vorgesehenen Montageort.



## Montage planen / Montage

---

- Prüfen Sie den Bildausschnitt.
- Optimieren Sie die Kameraausrichtung.
- Schalten Sie den Fernseher wieder aus.
- Stecken Sie alle Kabel wieder aus.
- Machen Sie nun mit der Montage weiter.

### Montage

#### Kabeldurchführung (nur bei Außenmontage)

- Suchen Sie eine geeignete Stelle zur Kabeldurchführung ⑫ (vorzugsweise direkt unter der Halterung ⑪ (s. auch Bild C), so dass die Kabeldurchführung durch die Kabelblende ⑫ geschützt wird (siehe Bilder C und H). Achten Sie darauf, dass das Loch groß genug für den Kabelstecker ④ des Verbindungskabels ist (mind. 8 mm).
- Schieben Sie den Kabelstecker ④ von innen nach außen durch das Loch.
- ⓘ **Tipp!** Versuchen Sie auf keinen Fall, das Verbindungskabel durchzuschneiden oder den Kabelstecker abzumontieren.
- Ziehen Sie das Verbindungskabel ⑤ in ausreichender Länge durch, damit Sie die Kamera ① erreichen.

#### Kamera montieren

##### s. Abb. C

- Befestigen Sie die Halterung ⑪ mit Hilfe der mit-

gelieferten Befestigungsschrauben ⑬ und Dübel ⑭ (Lochabstand 30 mm, Bohrtiefe ca. 25 mm) an der gewünschten Stelle.

##### s. Abb. D

Die Halterung, die Scheibe und die Befestigungsklammer ⑮ wurden im Werk schon mit der Mutter ⑬ und Klemmschraube ⑰ zusammengeschraubt.

##### s. Abb. E

- Lösen Sie ggf. die mit der Mutter ⑬ festgeschraubte Klemmschraube ⑰ mit dem mitgelieferten Innensechskantschlüssel ⑱ an, so dass die Befestigungsklammer ⑮ beweglich ist.
- Schieben Sie das Kugelgelenk ③ der Kamera zwischen Halterung ⑪ und Befestigungsklammer ⑮.

##### s. Abb. F

- Verwenden Sie den mitgelieferten Innensechskantschlüssel ⑱, um die Klemmschraube jetzt vorsichtig festzuziehen.
- ⓘ **Tipp!** Ziehen Sie die Klemmschraube soweit fest, dass die Kamera in der gewünschten Position gehalten wird. Ziehen Sie sie nicht zu fest, damit die Halterung nicht beschädigt wird.
- Stecken Sie nun den Kabelstecker ④ durch die Kabelöse ⑥ in das Loch im Kugelgelenk ③ der Kamera und drücken Sie ihn fest.

Stecken Sie den Kabelstecker so fest in das Kugelgelenk, bis Sie drei Mal ein Klickgeräusch gehört haben. Erst jetzt ist der Kabelstecker richtig angeschlossen.

### s. Abb. G

- Wenn Sie die Kamera außen montiert und eine Kabeldurchführung ⑫ vorgenommen haben, dann dichten Sie die Kabeldurchführung ab, z.B. mit Silikon.

### s. Abb. H

- Schieben Sie die Kabelblende ⑬ über die Führung nach hinten. Sollte das Verbindungskabel ⑤ auf Putz liegen (nicht durch ein Bohrloch direkt hinter der Kabelblende geführt werden) so müssen Sie eine der drei Sollbruchstellen ⑭ (s. Abb. I) an der Kabelblende herausschneiden.

### s. Abb. B

- Verlegen Sie das Verbindungskabel ⑤ bis zu Ihrem Fernsehgerät, wobei Sie die mitgelieferten Kabelclips ⑮ verwenden können.

## Anschluss der Kamera an den Fernseher

### s. Abb. B

Schließen Sie den Scart-Stecker ⑦ an die Scart-Buchse Ihres Fernsehgerätes an. Ist keine Scart-Buchse am

Fernseher vorhanden bzw. ist die Scart-Buchse bereits belegt, so können Sie ihn über einen Videorecorder ⑯ mit Scarteingang ⑰ anschließen (s. Abb. K). Alternativ können Sie einen Scartumschalter verwenden (im Elektrohandel erhältlich).

- Verbinden Sie den Netzgerätekabel-Stecker ⑨ mit der Steckerbuchse ⑩.
- Stecken Sie das Netzgerät ⑧ in eine Steckdose ⑳ mit 230V.

## Bedienung

- Schalten Sie Ihr Fernsehgerät ein.
- Wählen Sie den AV-Kanal (bei manchen Fernsehgeräten auch als VCR, Kanal 0 oder mit dem Symbol  bezeichnet). Ist die Kamera über einen Videorecorder angeschlossen (s. Abb. K), wählen Sie dessen AV-Kanal ebenfalls aus. Sie sehen nun das Kamerabild und hören auch den Ton des in der Kamera integrierten Mikrofons.

## Optionales Zubehör

### Verlängerungskabel

Das Kamerakabel kann auf eine maximale Gesamtlänge von bis zu 45 m erweitert werden. Hierzu sind jeweils 10 m-Verlängerungen erhältlich (MC-10 M). Die Ver-

längerungen sind mit je einem Kabelstecker und einer Kabelbuchse ausgestattet und können somit direkt aneinandergeschlossen werden.

### Fehler beheben

Fehler	Ursache	Behebung
<b>Kein Bild/Ton</b>	Fernseher befindet sich nicht auf dem AV-Kanal	Schalten Sie Ihren Fernseher auf den AV-Kanal entsprechend dem Scart-Anschluss
	Kamera hat keine Stromversorgung	Prüfen Sie den Netzgeräteanschluss
	Die Verbindung zur Kamera ist unterbrochen	Prüfen Sie, ob der Scart-Stecker richtig sitzt und dass der Kabelstecker ganz eingesteckt ist (beim Zusammenstecken musste 3x ein Klickgeräusch zu hören sein)
<b>Kein Ton</b>	Die Lautstärke am Fernseher ist zu leise / ausgestellt	Regeln Sie die Lautstärke am Fernseher

Fehler	Ursache	Behebung
<b>Schlechtes Bild bei Dämmerung / Dunkelheit</b>	Die Kamera benötigt Licht, um ein Bild zu zeigen	Platzieren Sie die Kamera bis max. ca. 1 m entfernt vom Objekt oder bringen Sie eine Zusatzbeleuchtung an

### Wartung

- Ziehen Sie vor dem Warten und Reinigen das Netzgerät aus der Steckdose.
- Überprüfen Sie regelmäßig die technische Sicherheit und Funktion.
- Verwenden Sie ein weiches Tuch und ein mildes Mittel ggf. milde Seifenlauge zur Reinigung der Oberfläche des Kameragehäuses. Verwenden Sie niemals Benzin, Verdüner oder ähnliche chemische Stoffe.



### Entsorgung

Befördern Sie das Verpackungsmaterial und ausgediente Geräte zu einer Entsorgungseinrichtung Ihrer Stadt oder Gemeinde.

### **Garantie**

Sie erhalten auf dieses Produkt 2 Jahre Garantie ab Kaufdatum. Bitte bewahren Sie den Kassenbon als Kaufnachweis auf.

Diese Garantie gilt nur gegenüber dem Erstkäufer und ist nicht übertragbar. Die Garantieleistung gilt ferner nur für Material- oder Fabrikationsfehler.

Das Produkt ist lediglich für den privaten und nicht für den gewerblichen Gebrauch bestimmt. Eine Videoüberwachung ersetzt nicht Ihre Sorgfalts-, Vorsorge oder Aufsichtspflicht. Bei missbräuchlicher und/oder unsachgemäßer Behandlung, Gewaltanwendung und bei Eingriffen, die nicht von der Servicestelle vorgenommen wurden, erlischt die Garantie. Ihre gesetzlichen Rechte werden durch diese Garantie nicht eingeschränkt.

## **F** Mode d'emploi

### **Introduction**

Utilisation conforme à l'usage prévu .....	Page 13
Fourniture .....	Page 13
Éléments .....	Page 14
Données techniques.....	Page 14

<b>Instructions de sécurité.....</b>	<b>Page 15</b>
--------------------------------------	----------------

### **Planification du montage**

Alimentation électrique .....	Page 16
Contrôle du fonctionnement .....	Page 17

### **Montage**

Passage du câble (dans le cas d'un montage extérieur uniquement).....	Page 17
Montage de la caméra .....	Page 17
Raccordement de la caméra au téléviseur.....	Page 18

<b>Utilisation .....</b>	<b>Page 18</b>
--------------------------	----------------

<b>Accessoires en option .....</b>	<b>Page 19</b>
------------------------------------	----------------

<b>Problèmes et solutions .....</b>	<b>Page 19</b>
-------------------------------------	----------------

<b>Maintenance .....</b>	<b>Page 20</b>
--------------------------	----------------

<b>Élimination.....</b>	<b>Page 20</b>
-------------------------	----------------

<b>Garantie .....</b>	<b>Page 20</b>
-----------------------	----------------

### Introduction

Lisez attentivement la totalité du présent mode d'emploi, en tenant ouverte la page 3 comportant les illustrations. Le mode d'emploi fait partie du produit et comprend des instructions importantes concernant sa mise en service et sa manipulation.

Tenez toujours compte de l'ensemble des instructions de sécurité. Pour toutes questions, ou si vous n'êtes pas sûr en ce qui concerne la manipulation des appareils, renseignez-vous sur Internet à l'adresse [www.pentatech.de](http://www.pentatech.de). Conservez soigneusement le présent mode d'emploi et remettez-le à des tiers le cas échéant.

### Utilisation conforme à l'usage prévu

La MC 01 est une caméra de vidéosurveillance prête à brancher, et pouvant donc être montée de manière rapide et simple. Cette caméra est résistante aux intempéries (type de protection IP 44) et est donc appropriée aussi bien pour la surveillance de pièces intérieures que pour le montage et la surveillance à l'extérieur. Elle est conçue exclusivement pour être utilisée dans des ménages privés. Pour la lecture du son et de l'image vidéo, vous pouvez utiliser votre appareil de télévision à prise PériTel habituel.

Pour l'enregistrement du son et de l'image, la MC 01 peut être branchée à un magnétoscope.

Des rallonges permettent une distance de jusqu'à 45 m entre la caméra et le téléviseur.

L'alimentation électrique de la caméra de surveillance a lieu par l'intermédiaire du bloc adaptateur d'alimentation électrique 9V  DC fourni, raccordé au courant secteur 230V ~ AC, 50 Hz.

Toute utilisation autre ou modification des appareils est considérée comme non conforme à l'usage prévu et implique des risques d'accident importants.

Le fabricant n'assume aucune garantie ni responsabilité pour tous dommages résultant d'une utilisation non conforme à l'usage prévu ou d'une manipulation incorrecte.

### Fourniture

Contrôlez immédiatement après avoir sorti l'appareil de l'emballage que la fourniture est complète et que l'appareil est en parfait état.

- 1 caméra
- 1 fixation murale avec vis de serrage et écrou
- 1 câble de connexion prêt pour fiche, 15 m, avec raccordement PériTel
- 1 bloc adaptateur d'alimentation électrique avec cordon d'env. 1,8 m
- 2 vis de fixation et 2 chevilles
- 15 cavaliers
- 1 clé à six pans
- 1 mode d'emploi

## Éléments

### Voir ill. A

- ① Caméra
- ② Diodes lumineuses infrarouge
- ③ Rotule
- ④ Fiche du câble
- ⑤ Câble de connexion
- ⑥ Douille de la fiche
- ⑦ Fiche Péritel
- ⑧ Bloc adaptateur d'alimentation électrique
- ⑨ Fiche du cordon du bloc adaptateur d'alimentation électrique
- ⑩ Cordon du bloc adaptateur d'alimentation électrique
- ⑪ Fixation
- ⑫ Cache pour le câble
- ⑬ Ecrou
- ⑭ Rondelle
- ⑮ Œillet de passage du câble
- ⑯ Pince de fixation
- ⑰ Vis de serrage
- ⑱ Vis de fixation
- ⑲ Chevilles
- ⑳ Clé à six pans
- ㉑ Cavaliers

## Données techniques

### Caméra

- Tension de service : 9V  DC
- Puissance absorbée : max. 150 mA
- Alimentation électrique : par le bloc adaptateur d'alimentation électrique fourni
- Lieu de montage : endroit protégé à l'intérieur et l'extérieur
- Type de protection : IP 44
- Capteur image : capteur CMOS noir/blanc
- Résolution image : 384x287 pixels
- Angle : env. 32° à l'horizontale
- Eclairage : iodes lumineuses infrarouge (pour l'éclairage de la zone de proximité de nuit)
- Microphone : intégré
- Température de service : -10 °C à +39 °C
- Matériau du boîtier : ABS
- Dimensions du boîtier : 43 mm x 58 mm x 33 mm
- Poids : env. 39 g (sans accessoires)

### Bloc adaptateur d'alimentation électrique

- Alimentation électrique : 230V ~ AC, 50 Hz
- Puissance absorbée : 0,9 VA
- Sortie du courant : 9V  DC, max. 150 mA,
- Lieu de montage : à l'intérieur uniquement

### Instructions de sécurité

Les instructions ci-après permettent de garantir votre sécurité et votre satisfaction lors de l'utilisation de l'appareil. N'oubliez pas que le non respect de ces instructions peut engendrer des risques d'accidents majeurs.

#### Explication des symboles et termes utilisés :

**⚠ Danger !** Danger de mort et risques pour la santé en cas de non respect de cette instruction.

**⚠ Attention !** Risque de dommage matériel en cas de non respect de cette instruction.

**ℹ Conseil !** Résultat optimal en cas de respect de cette instruction.

#### **⚠ Danger !**

- Ne laissez pas les enfants en bas-âge sans surveillance avec l'appareil, l'emballage, ou des pièces de petite taille ! Danger de mort par étouffement dans le cas contraire !
- Lors des travaux de perçage ou de fixation, veillez à n'endommager aucunes conduites de gaz, lignes électriques, conduites d'eau ni lignes de télécommunication ! Danger de blessure et de mort dans le cas contraire !
- Manipulez les cordons d'alimentation avec précaution ! Posez-les de telle sorte qu'ils ne puissent être endommagés et qu'il ne soit pas possible de

trébucher dessus. Fixez les câbles et cordons de manière suffisante à l'aide des cavaliers fournis. Veillez à ne pas tirer les câbles sur des arêtes vives et à ne pas les coincer. Danger de blessure et de mort dans le cas contraire !

- Pour la surveillance de bébés ou d'enfants en bas-âge, veillez à ce que la caméra et le cordon soit hors de portée de l'enfant. Danger de blessure et de mort dans le cas contraire !
- Veillez à ce que le bloc adaptateur d'alimentation électrique n'entre pas en contact avec de l'humidité ! Danger de blessure et de mort dans le cas contraire !

#### **⚠ Attention !**

- Ne faites fonctionner la caméra que sur 9V  DC. Avant de brancher le bloc d'alimentation adaptateur secteur, assurez-vous que le courant secteur soit bien de 230V ~ AC, 50 Hz conformément aux consignes, et que le circuit soit équipé d'un fusible 16 ampères maxi.
- Protégez la caméra et les câbles et cordon de champs magnétiques ou électriques puissants !
- N'exposez pas les appareils à la proximité du feu, à une chaleur importante, ou à des températures durablement élevées !
- Protégez les appareils de sollicitations mécaniques et de vibrations importantes !



## Instructions de sécurité / Planification du montage

- N'utilisez les appareils qu'avec les pièces d'origine fournies ou des accessoires d'origine !
  - Avant l'assemblage et la mise en service, contrôlez que la fourniture est complète et ne présente pas d'endommagements !
  - Ne branchez pas l'appareil s'il est endommagé (par exemple endommagement résultant du transport). En cas de doute, faites appel à votre S.A.V. Ne faites procéder à toutes réparations ou interventions sur les appareils que par des personnes qualifiées.
  - Ne nettoyez les appareils qu'avec un chiffon sec ou très légèrement humidifié. Ne plongez jamais les appareils dans l'eau.
- Contrôlez de préférence avant le montage l'image fournie par la caméra. Pour ce faire, mettez l'appareil en service et tenez la caméra à l'endroit voulu. Modifiez si besoin la position de la caméra jusqu'à ce que vous ayez trouvé le cadrage optimal.
- La caméra dispose d'un éclairage infrarouge de proximité immédiate permettant de mieux reconnaître les visages. Un éclairage supplémentaire de l'environnement de nuit vous permettra d'améliorer la qualité de l'image fournie par la caméra.
  - Si vous voulez monter la caméra à l'extérieur, veillez à ce qu'il y ait sur le lieu de montage une possibilité de passage de câble appropriée. Le point de montage devrait, si possible, être protégé de la pluie directe.
  - Dans la mesure du possible, évitez de poser le câble de connexion directement à côté de lignes électriques, ceci nuit à la qualité de l'image et du son.

### Planification du montage

Avant de monter la caméra, planifiez tout d'abord l'endroit où elle sera mise en place.

#### Exemple de montage voir ill. B

Avant le montage, contrôlez de là le bon fonctionnement de la caméra.

- ⚠ **Conseil !** Veillez aux points suivants:
  - La caméra doit être montée de telle sorte que la lumière directe ou les rayons du soleil ne tombent pas directement dans l'orifice de l'objectif. N'oubliez pas que la position du soleil n'est pas constante.

### Alimentation électrique

- Raccordez la fiche Péritel ⑦ à la prise Péritel de votre téléviseur.
- Branchez fermement la fiche du câble ④ dans l'orifice situé dans la rotule ③ de la caméra ①.
- ⚠ **Conseil !** Branchez la fiche avec force dans la rotule en poussant jusqu'à ce que vous ayez entendu trois clics. Ce n'est qu'alors que la prise est branchée correctement.

- Raccordez la fiche du cordon du bloc adaptateur d'alimentation électrique ④ à la douille de la fiche ⑥.
- Branchez le bloc adaptateur d'alimentation électrique ⑥ dans une prise.

### Contrôle du fonctionnement

- Mettez votre téléviseur en marche.
- Commutez votre téléviseur sur le canal AV correspondant au branchement de la fiche PériTel.
- Contrôlez maintenant le son et l'image.
- Posez le câble de manière provisoire jusqu'au lieu de montage prévu.
- Contrôlez le cadrage.
- Optimisez l'orientation de la caméra.
- Eteignez le téléviseur.
- Redébranchez tous les câbles et cordons.
- Poursuivez l'installation.

### Montage

#### Passage du câble (dans le cas d'un montage extérieur uniquement)

- Cherchez un endroit approprié pour le passage du câble ② (de préférence immédiatement au-dessous de la fixation ⑪ (voir également ill. C), de sorte que le passage du câble soit protégé par

le cache ⑫ (voir ill. C et H). Veillez à ce que l'orifice soit assez important pour la fiche ④ du câble de connexion (au moins 8 mm).

- Faites passer la fiche ④ par le trou, de l'intérieur vers l'extérieur.
- ⚠ **Conseil !** N'essayez en aucun cas de couper le câble de connexion ni de démonter la fiche.
- Tirez par l'orifice la longueur de câble de connexion ⑤ suffisante pour pouvoir atteindre la caméra ①.

### Montage de la caméra

#### voir ill. C

- Fixez la fixation ⑪ à l'endroit voulu à l'aide des vis de fixation ⑮ et des chevilles ⑯ fournies (écart entre les trous 30 mm, profondeur de perçage env. 25 mm).

#### voir ill. D

La fixation, la rondelle et la pince de fixation ⑭ sont vissées à l'usine déjà avec l'écrou ⑬ et la vis de serrage ⑰.

#### voir ill. E

- Desserrez le cas échéant à l'aide de la clé à six pans ⑱ fournie la vis de serrage ⑰ bloquée avec l'écrou ⑬, de telle sorte que la pince de fixation ⑭ puisse évoluer.

## Montage/Utilisation

---

- Poussez la rotule ③ de la caméra entre la fixation ⑪ et la pince de fixation ⑩.

### voir ill. F

- Utilisez la clé à six pans ⑳ fournie pour serrer alors avec précaution la vis de serrage.
- ⚠ **Conseil !** Serrez la vis de serrage jusqu'à ce que la caméra soit tenue dans la position voulue. Ne serrez pas trop afin de ne pas endommager la fixation.
- Passez alors la fiche du câble ④ par l'œillet ⑮ dans l'orifice situé dans la rotule ③ de la caméra, et pressez bien.  
Branchez la fiche avec force dans la rotule en poussant jusqu'à ce que vous ayez entendu trois clics. Ce n'est qu'alors que la prise est branchée correctement.

### voir ill. G

- Lorsque vous avez monté la caméra à l'extérieur et réalisé le passage de câble ㉒, colmatez le passage de câble, par exemple avec de la silicone.

### voir ill. H

- Poussez le cache ⑫ sur le guidage vers l'arrière. Si le câble de connexion ⑤ est en saillie (et ne peut pas passer par un orifice directement derrière le cache), il vous faut découper dans le

cache l'un des trois orifices préparés ㉓ (voir ill. I).

### voir ill. B

- Posez le câble de connexion ⑤ jusqu'à votre téléviseur; vous pouvez utiliser pour cela les cavaliers ㉑ fournis.

## Raccordement de la caméra au téléviseur

### voir ill. B

- Branchez la fiche Péritel ⑦ à la prise Péritel de votre téléviseur. Si votre téléviseur ne présente pas de prise Péritel ou si elle est déjà occupée, vous pouvez brancher la fiche par l'intermédiaire d'un magnétoscope ㉔ à entrée Péritel ㉔ (voir ill. K). Alternativement, vous pouvez utiliser un commutateur Péritel (disponible dans le commerce spécialisé).
- Raccordez la fiche du cordon du bloc adaptateur d'alimentation électrique ⑨ à la douille ⑥.
  - Branchez le bloc adaptateur d'alimentation électrique ⑧ dans une prise ㉗ 230V.

## Utilisation

- Allumez votre téléviseur.
- Sélectionnez le canal AV (sur certains téléviseurs parfois aussi le canal VCR, 0 ou le canal caractérisé par ). Si la caméra est raccordée par l'inter-

médiaire d'un magnétoscope (voir ill. K), sélectionnez également le canal AV de ce dernier. L'image que vous voyez alors est celle de la caméra, et le son que vous entendez celui du microphone intégré à la caméra.

### Accessoires en option

#### Rallonge

Le câble de la caméra peut être prolongé jusqu'à une longueur totale maximale de 45 m. Pour ce faire, des rallonges de 10 m chacune sont disponibles (MC-10M). Les rallonges sont respectivement munies d'une fiche et d'une douille et peuvent donc être accouplés ainsi directement l'une à l'autre.

### Problèmes et solutions

Problème	Cause	Solution
<b>Pas d'image/ de son</b>	Le téléviseur n'est pas sur le canal AV	Commutez votre téléviseur sur le canal AV en fonction du raccordement Péritel

Problème	Cause	Solution
	La caméra n'est pas alimentée en électricité	Contrôlez le branchement du bloc adaptateur d'alimentation électrique
	La connexion à la caméra est interrompue	Contrôlez si la fiche Péritel est bien branchée et si la câble est bien enfiché jusqu'au bout (il faut entendre 3 clics lors du montage)
<b>Pas de son</b>	Le volume du téléviseur est trop faible/coupé	Réglez le volume du téléviseur
<b>Mauvaise image lorsqu'il fait sombre / nuit</b>	La caméra a besoin de lumière pour montrer une image	Placez la caméra à 1 m au plus de l'objet ou montez un éclairage supplémentaire

### Maintenance

- Avant la maintenance et le nettoyage de l'appareil, débranchez le bloc adaptateur d'alimentation électrique de la prise.
- Contrôlez régulièrement la sécurité technique et le bon fonctionnement de l'appareil.
- Utilisez pour le nettoyage de la surface du boîtier de la caméra un chiffon doux et un produit doux, le cas échéant une eau savonneuse douce. N'utilisez jamais d'essence, de diluants ni autres produits chimiques comparables.



### Elimination

Remettez l'emballage ainsi que les piles et appareils usagés à un centre d'élimination de votre ville ou commune.

### Garantie

Une garantie de 2 ans à partir de la date d'achat vous est accordée sur ce produit. Conservez soigneusement le bon de caisse comme preuve de l'achat.

Cette garantie est valable pour le premier acheteur lui-même et n'est pas transmissible. De même, la garantie n'est valable que pour les vices de matériau et de fabrication.

Ce produit est destiné uniquement à un usage privé

et non à un usage commercial ou professionnel. Un système de surveillance vidéo ne vous libère pas de vos obligations de diligence, de soin et de surveillance. La garantie perd toute validité en cas de manipulation erronée et/ou incorrecte, si l'appareil est forcé, ou en cas de toutes interventions non effectuées par le point S.A.V. La présente garantie ne limite pas les droits qui vous sont accordés par la loi.

## **NL** Gebruiksaanwijzing

### **Inleiding**

Reglementair gebruik.....	Pagina 22
Leveringsomvang.....	Pagina 22
Uitrusting.....	Pagina 22
Technische gegevens.....	Pagina 23

<b>Veiligheidsaanwijzingen.....</b>	<b>Pagina 23</b>
-------------------------------------	------------------

### **Montage voorbereiden**

Voeding.....	Pagina 25
Werking controleren.....	Pagina 25

### **Montage**

Kabeldoorvoer (alleen bij buitenmontage).....	Pagina 25
Camera monteren.....	Pagina 26
Aansluiting van de camera op de televisie.....	Pagina 27

<b>Bediening.....</b>	<b>Pagina 27</b>
-----------------------	------------------

<b>Optionele accessoires.....</b>	<b>Pagina 27</b>
-----------------------------------	------------------

<b>Storingen verhelpen.....</b>	<b>Pagina 27</b>
---------------------------------	------------------

<b>Onderhoud.....</b>	<b>Pagina 28</b>
-----------------------	------------------

<b>Afvoer.....</b>	<b>Pagina 28</b>
--------------------	------------------

<b>Garantie.....</b>	<b>Pagina 28</b>
----------------------	------------------

## Inleiding

---

### Inleiding

Lees deze handleiding volledig en zorgvuldig door en klap hierbij pagina 3 met de afbeeldingen uit. De handleiding hoort bij dit product en bevat belangrijke aanwijzingen ten aanzien van de inbedrijfstelling en het gebruik.

Volg altijd alle veiligheidsaanwijzingen op. Wanneer u vragen hebt of onzeker over het gebruik van de apparatuur bent, kunt u op [www.pentatech.de](http://www.pentatech.de) informatie raadplegen.

Bewaar deze handleiding zorgvuldig en geef ze eventueel door aan derden.

### Reglementair gebruik

De MC 01 is een stekkerklare en hierdoor snel en eenvoudig te installeren videobewakingscamera. De camera is weerbestendig (beschermingsgraad IP44) en daardoor niet alleen geschikt voor de bewaking van binnenruimtes, maar ook voor buitenmontage en -bewaking. Deze camera is uitsluitend bestemd voor gebruik in particuliere huishoudens. Voor de weergave van geluid en camerabeeld kunt u uw normale televisietoestel met SCART-aansluiting gebruiken.

Voor de opname van beeld en geluid kan de MC 01 op een videorecorder aangesloten worden.

Dankzij verlengsnoeren is een afstand van maximaal 45 meter tussen camera en televisietoestel mogelijk.

De bewakingscamera wordt gevoed door de meegeleverde 9V  DC-adapter, aangesloten op de

netstroom 230V AC - 50 Hz.

Ieder ander gebruik of elke wijziging van de apparatuur wordt als niet-reglementair beschouwd en brengt een verhoogd ongevalrisico met zich mee. De fabrikant is niet aansprakelijk voor schade die voortvloeit uit onreglementair gebruik of onjuiste bediening.

### Leveringsomvang

Controleer direct na het uitpakken of de levering compleet is en of het apparaat in goede staat verkeert.

- 1 camera
- 1 wandhouder inclusief klemschroef en moer
- 1 stekkerklare verbindingkabel van 15 meter met SCART-aansluiting
- 1 adapter met een adapterkabel van ca. 1,8 meter
- 2 bevestigingsschroeven en 2 pluggen
- 15 kabelclips
- 1 inbussleutel
- 1 handleiding

### Uitrusting

#### Zie afb. A

- ① Camera
- ② Infrarood LED's
- ③ Kogelgewricht
- ④ Kabelstekker
- ⑤ Verbindingkabel

- ⑥ Stekkerbus
- ⑦ SCART-stekker
- ⑧ Adapter
- ⑨ Stekker adapterkabel
- ⑩ Adapterkabel
- ⑪ Houder
- ⑫ Kabelafscherming
- ⑬ Moer
- ⑭ Plaatje
- ⑮ Kabeloog
- ⑯ Bevestigingsbeugel
- ⑰ Klemschroef
- ⑱ Bevestigingsschroeven
- ⑲ Pluggen
- ⑳ Inbussleutel
- ㉑ Kabelclips

### Technische gegevens

#### Camera

Bedrijfsspanning:	9V $\text{DC}$
Opgenomen stroom:	max. 150 mA
Voeding:	via meegeleverde adapter
Montageplaats:	binnen en buiten op een beschermde plek
Beschermingsgraad:	IP 44
Beeldsensor:	zwart/wit CMOS-sensor
Beeldresolutie:	384 x 287 pixels

Beeldhoek:	ca. 32° horizontaal
Verlichting:	infrarood LED's (voor verlichting van de onmiddellijke omgeving bij duisternis)
Microfoon:	geïntegreerd
Bedrijfstemperatuur:	-10 °C tot +39 °C
Materiaal behuizing:	ABS
Afmetingen behuizing:	43 mm x 58 mm x 33 mm
Gewicht:	ca. 39 g (zonder accessoires)

#### Adapter

Voeding:	230V AC, 50 Hz
Opgenomen vermogen:	0,9 VA
Stroomuitgang:	9V $\text{DC}$ , max. 150 mA
Montageplaats:	alleen in binnenruimtes

### Veiligheidsaanwijzingen

De volgende aanwijzingen moeten zorgen voor uw veiligheid en tevredenheid bij het gebruik van het apparaat. Houd er rekening mee dat het negeren van deze veiligheidsaanwijzingen tot een verhoogd ongevalrisico kan leiden.

#### Verklaring van de gebruikte symbolen en begrippen:

**⚠ Gevaar!** Bij het negeren van deze aanwijzing worden leven en gezondheid in gevaar gebracht.



## Veiligheidsaanwijzingen / Montage voorbereiden

---

**⚠ Attentie!** Bij het negeren van deze aanwijzing worden materiële eigenschappen in gevaar gebracht.

**⚠ Tip!** Bij het opvolgen van deze aanwijzing worden optimale resultaten bereikt.

### **⚠ Gevaar!**

- Laat kleine kinderen niet alleen met het apparaat, verpakkingsmateriaal of kleine onderdelen!  
Anders dreigt levensgevaar door verstikking!
- Beschadig bij boorwerkzaamheden en bij het bevestigen geen leidingen voor gas, stroom, water of telecommunicatie! Anders dreigen levens- en verwondingsgevaar!
- Behandel de toevoerleidingen voorzichtig! Leg ze zodanig dat ze niet beschadigd kunnen raken en geen struikelgevaar vormen.  
Bevestig de kabels toereikend met de meegeleverde kabelclips. Trek de kabels niet over scherpe randen en knel of klem ze niet op een andere manier in. Anders dreigen levens- en verwondingsgevaar!
- Let er bij de bewaking van baby's of kleine kinderen op dat de camera en kabel buiten het bereik van het kind zijn. Anders dreigen levens- en verwondingsgevaar!
- Voorkom dat de adapter met vocht in aanraking komt! Anders dreigt levensgevaar!

### **⚠ Attentie!**

- Gebruik de camera uitsluitend met 9V  $\text{DC}$ . Controleer of de netstroom overeenkomstig de voorschriften 230V AC - 50Hz bedraagt en is voorzien van een zekering van max. 16A, voordat u de adapter op de netstroom aansluit.
- Bescherm de camera en kabels tegen sterke magnetische of elektrische velden!
- Stel de apparatuur niet bloot aan vuur, hitte of lang aanhoudende hoge temperaturen!
- Bescherm de apparatuur tegen sterke mechanische belastingen en trillingen!
- Gebruik de apparatuur uitsluitend met de geleverde originele onderdelen of originele accessoires!
- Controleer de levering vóór de montage en inbedrijfstelling op beschadigingen en volledigheid!
- Sluit geen beschadigd apparaat (bijvoorbeeld transportschade) aan. Neem in geval van twijfel contact op met uw klantenservice. Reparaties en ingrepen aan de apparaten mogen alleen door geschoolde krachten uitgevoerd worden.
- Reinig de apparatuur alleen met een droge of licht vochtige doek. Dompel de apparatuur niet in water.

### **Montage voorbereiden**

Voordat u de camera monteert, kiest u eerst de montageplaats.

### Montagevoorbeeld zie afb. B

Controleer vanuit hier vóór de montage de werking van de camera.

⚠ **Tip!** Let op de volgende punten:

- De camera moet zodanig worden aangebracht dat er geen direct zonlicht of zoninstraling op de lens valt. Denk eraan dat de stand van de zon niet constant is. U kunt het camerabeeld het beste voor aanvang van de montage controleren. Stel het apparaat hiertoe in werking en houd de camera op de gewenste plaats. Verander indien nodig de camerapositie totdat u het optimale beeld hebt gevonden.
- De camera beschikt over een infrarood verlichting voor de onmiddellijke omgeving om gezichten beter te kunnen herkennen. Door extra verlichting van de omgeving bij duisternis kunt u de beeldkwaliteit van de camera verbeteren.
- Als u de camera buiten wilt monteren, let er dan op dat op de montageplaats een geschikte mogelijkheid voor kabeldoorvoer aanwezig is. De montageplaats moet zoveel mogelijk zijn beschermd tegen directe regenval.
- Leg de verbindingskabel, tenzij niet anders mogelijk, niet direct naast stroomvoerende leidingen, omdat dit de beeld- en geluidskwaliteit beïnvloedt.

### Voeding

- Sluit de SCART-stekker ⑦ op de SCART-bus van

uw televisietoestel aan.

- Steek de kabelstekker ④ stevig in het gat in het kogelgewricht ③ van de camera ①.
- ⚠ **Tip!** Steek de kabelstekker in het kogelgewricht tot u drie keer een klik gehoord hebt. Nu is de kabelstekker pas correct aangesloten.
- Verbind de stekker van de adapterkabel ⑨ met de stekkerbus ⑥.
- Steek de adapter ⑧ in een stopcontact.

### Werking controleren

- Zet uw televisie aan.
- Zet uw televisie op het AV-kanaal, dat overeenkomt met de aansluiting van de SCART-stekker.
- Controleer nu beeld en geluid.
- Leg de kabel provisorisch naar de beoogde montageplaats.
- Controleer het beeld.
- Optimaliseer de positie van de camera.
- Zet de televisie weer uit.
- Trek alle kabels weer uit.
- Ga nu verder met de installatie.

### Montage

#### Kabeldoorvoer (alleen bij buitenmontage)

- Zoek een geschikte plaats voor de kabeldoorvoer ⑳

## Montage

---

(bij voorkeur direct onder de houder ⑪ (zie ook afbeelding C), zodat de kabeldoorvoer wordt beschermd door de kabelafscherming ⑫ (zie afbeeldingen C en H). Let erop dat het gat groot genoeg is voor de kabelstekker ④ van de verbindingkabel (minimaal 8 mm).

- Schuif de kabelstekker ④ van binnen naar buiten door het gat.
- ⓘ **Tip!** Probeer in geen geval de verbindingkabel door te snijden of de kabelstekker te demonteren.
- Trek de verbindingkabel ⑤ door, zodat u de camera ① bereikt.

### Camera monteren

#### zie afb. C

- Bevestig de houder ⑪ met behulp van de meegeleverde bevestigingsschroeven ⑱ en pluggen ⑲ (gatafstand 30 mm, boordiepte ca. 25 mm) op de gewenste plaats.

#### zie afb. D

De houder, het plaatje en de bevestigingsbeugel ⑯ zijn in de fabriek al vastgeschroefd met de moer ⑲ en klemschroef ⑲.

#### zie afb. E

- Draai eventueel de met de moer ⑲ vastgeschroefde klemschroef ⑲ los met de meegeleverde inbus-

sleutel ⑳, zodat de bevestigingsbeugel ⑯ kan worden bewogen.

- Schuif het kogelgewricht ③ van de camera tussen houder ⑪ en bevestigingsbeugel ⑯.

#### zie afb. F

- Gebruik de meegeleverde inbussleutel ⑳ om de klemschroef nu voorzichtig aan te draaien.
- ⓘ **Tip!** Draai de klemschroef zover aan dat de camera in de gewenste positie wordt gehouden. Draai de klemschroef niet te stevig aan, zodat de houder niet beschadigd wordt.
- Steek nu de kabelstekker ④ door het kabeloog ⑮ in het gat in het kogelgewricht ③ van de camera en druk hem aan.  
Steek de kabelstekker in het kogelgewricht tot u drie keer een klik gehoord hebt. Nu is de kabelstekker pas correct aangesloten.

#### zie afb. G

- Als u de camera buiten gemonteerd en een kabeldoorvoer ⑳ aangebracht hebt, dicht u de kabeldoorvoer af, bijvoorbeeld met silicone.

#### zie afb. H

- Schuif de kabelafscherming ⑫ over de geleiding naar achteren. Indien de verbindingkabel ⑤ op pleisterwerk ligt (niet door een geboord gat vlak

achter de kabelafscherming geleid wordt), moet u een van de drie breekpunten (zie afb. I) op de kabelafscherming uitsnijden.

**zie afb. B**

- Leg de verbindingkabel ⑤ tot uw televisietoestel, waarbij u de meegeleverde kabelclips ② kunt gebruiken.

**Aansluiting van de camera op de televisie**

**zie afb. B**

Sluit de SCART-stekker ⑦ op de SCART-bus van uw televisietoestel aan. Wanneer de televisie geen SCART-bus heeft of de SCART-bus reeds bezet is, kunt u de SCART-stekker op de SCART-ingang ②⑥ van een videorecorder ②⑤ aansluiten (zie afb. K). Als alternatief kunt u een SCART-omschakelaar gebruiken (verkrijgbaar in een elektronicazaak).

- Verbind de stekker van de adapterkabel ⑨ met de stekkerbus ⑥.
- Steek de adapter ⑧ in een stopcontact ②⑦ met 230V.

**Bediening**

- Zet uw televisietoestel aan.
- Kies het AV-kanaal (bij sommige televisietoestellen ook wel VCR-kanaal of kanaal 0 genoemd) of met

het symbool  aangeduid). Wanneer de camera via een videorecorder aangesloten (zie afb. K), selecteert u eveneens diens AV-kanaal.

U ziet nu het camerabeeld en hoort ook het geluid van de in de camera geïntegreerde microfoon.

**Optionele accessoires**

**Verlengsnoeren**

De camerakabel kan worden verlengd tot een totale lengte van maximaal 45 meter. Hiertoe zijn verlengsnoeren van 10 meter verkrijgbaar (MC-10 M). Alle verlengsnoeren zijn uitgerust met een kabelstekker en kabelbus en kunnen hierdoor rechtstreeks aan elkaar worden gekoppeld.

**Storingen verhelpen**

Storing	Oorzaak	Oplossing
Geen beeld/geluid	Televisie staat niet op het AV-kanaal	Zet uw televisie op het AV-kanaal, dat overeenkomt met de SCART-aansluiting

Storing	Oorzaak	Oplossing
	Camera krijgt geen voeding	Controleer de adapteraansluiting
	De verbinding met de camera is onderbroken	Controleer of de SCART-stekker goed zit en of de kabelstekker volledig is ingestoken (bij het insteken moet 3x een klik hoorbaar zijn)
<b>Geen geluid</b>	Het volume op de televisie is te zacht/uitgezet	Regel het volume op de televisie
<b>Slecht beeld bij schemering/duisternis</b>	De camera heeft licht nodig om een beeld weer te geven	Plaats de camera op maximaal ca. 1 meter van het object of breng een extra verlichting aan

### Onderhoud

- Trek de adapter voor aanvang van het onderhoud en de reiniging uit het stopcontact.
- Controleer regelmatig de technische veiligheid en werking.

- Gebruik een zachte doek en een mild middel, eventueel een milde zeepoplossing, om het oppervlak van de camerabehuizing te reinigen. Gebruik nooit benzine, verdunners of soortgelijke chemische stoffen.



### Afvoer

Breng het verpakkingsmateriaal en oude apparaten naar een afvalverwerkingspunt in uw stad of gemeente.

### Garantie

Op dit product verlenen wij 2 jaar garantie vanaf koopdatum. Bewaar a.u.b. de kassabon als koopbewijs. Deze garantie geldt uitsluitend voor de eerste koper en is niet overdraagbaar. Voorts geldt de garantieverlening uitsluitend voor materiaal- en fabricagefouten. Het product is uitsluitend bedoeld voor privégebruik en niet geschikt voor commerciële doeleinden. Een videobewaking vervangt niet uw bijzondere verantwoordelijkheid, voorzorgs- of toezichtsplicht. Bij misbruik en/of ondeskundige bediening, het gebruik van geweld en bij ingrepen die niet door de klantenservice werden uitgevoerd, komt de garantieverlening te vervallen. Uw wettelijke rechten worden door deze garantieverlening niet aangetast.

Stand van de informatie 11/2006 - Ident.-nr.: 11-2006-MC 01 - EU

**GB** Instruction manual

**Introduction**

Proper use ..... Page 30  
Included items..... Page 30  
Features and equipment..... Page 30  
Technical information..... Page 31

**Safety advice** ..... Page 31

**Planning where you install the device**

Power supply ..... Page 33  
Checking that the camera functions properly ..... Page 33

**Assembly and installation**

Cable feed hole (for outside installation only) ..... Page 34  
Installing the camera..... Page 34  
Connecting the camera to the television..... Page 35

**Operation** ..... Page 35

**Optional accessories**..... Page 35

**Rectifying faults**..... Page 35

**Maintenance** ..... Page 36

**Disposal** ..... Page 36

**Guarantee**..... Page 36

### Introduction

Please read carefully and completely through these operating instructions and fold out page 3, the page with the illustrations. These operating instructions form part of the product and contain important information about bringing the product into use and its handling. Always observe all the safety advice. If you have any questions or are unsure of how to handle the device please consult our Internet site at [www.pentatech.de](http://www.pentatech.de). Be careful to keep these instructions and if necessary pass them on to a third party.

### Proper use

The MC 01 is a ready-to-connect video security camera, which is quick and easy to install. The camera is weather-proof (ingress protection IP44) and therefore is suitable for monitoring interior areas as well as for installation and monitoring outside. It is intended exclusively for use in private domestic dwellings. The camera can be connected to the scart socket on an ordinary television set.

Alternatively, the MC 01 can be connected to a video recorder to record pictures and sound.

Using extension cables the maximum distance between camera and television can be up to 45 m.

The power to the security camera is provided by the supplied 9V  $\text{DC}$  mains adapter connected to the 230V  $\sim$  AC, 50 Hz mains supply.

Any other use or modification to the device shall be considered as improper use and could give rise to considerable dangers. The manufacturer will not be liable for damage caused by improper use or incorrect operation.

### Included items

Check that all the items and accessories are present and undamaged immediately after unpacking.

- 1 Camera
- 1 Wall bracket including clamp bolt and nut
- 1 Ready-to-connect 15 m connection cable with scart connector
- 1 Mains adapter with approx. 1.8 m cable
- 2 Mounting screws and 2 dowels
- 15 Cable clips
- 1 Allen key
- 1 Operating instructions

### Features and equipment

#### See Fig. A

- ① Camera
- ② Infrared LEDs
- ③ Ball joint
- ④ Cable plug
- ⑤ Connection cable
- ⑥ Socket

- ⑦ Scart plug
- ⑧ Mains adapter
- ⑨ Mains adapter cable plug
- ⑩ Mains adapter cable
- ⑪ Bracket
- ⑫ Cable cover
- ⑬ Nut
- ⑭ Washer
- ⑮ Cable eye
- ⑯ Attachment clamp
- ⑰ Clamp bolt
- ⑱ Mounting screws
- ⑲ Dowels
- ⑳ Allen key
- ㉑ Cable clips

## Technical information

### Camera

Operating voltage:	9V $\text{---}$ DC
Current input:	max. 150 mA
Power supply:	From the supplied mains adapter
Installation site:	In internal areas and sheltered external positions
Protection type:	IP 44
Image sensor:	Black/ white CMOS sensor
Image resolution:	384x287 pixels

Angle of view:	Approx. 32° horizontal
Lighting:	Infrared LEDs (for lighting the nearby area during darkness)
Microphone:	Integrated
Operating temperature:	-10 °C to +39 °C
Housing material:	ABS
Housing dimensions:	43 mm x 58 mm x 33 mm
Weight:	Approx. 39 g (not including accessories)

### Mains adapter

Power supply:	230V ~ AC, 50 Hz
Power consumption:	0.9 VA
Output:	9V $\text{---}$ DC, max. 150 mA
Installation site:	Internal rooms only

## Safety advice

The following advice is intended for your safety and satisfaction during operation of the device. Please note that non-observation of this safety advice can lead to considerable danger.

### Explanation of the symbols and terms used:

- ⚠ Danger!** Non-observance of this instruction or advice could endanger life and health.
- ⚠ Attention!** Non-observance of this instruction or



## Safety advice / Planning where you install the device

---

advice will endanger property.

- ⚠ **Tip!** Observance of this instruction or advice will achieve best performance.

### ⚠ **Danger!**

- Do not leave small children unattended with the device, packaging material or small parts! Otherwise there is a risk to life from suffocation!
- When you drill holes or install the fastenings make sure that you do not damage any cables or pipes carrying gas, electricity, water or telecommunications! Otherwise there is a risk to life and limb!
- Handle the electricity supply feed cable carefully! Place the cable in such a position that it cannot be damaged or become a trip hazard. Fasten the cable in place with an adequate number of cable clips. Do not pull the cable over sharp edges or allow it to become squashed or clamped in other ways. Otherwise there is a risk to life and limb!
- If you use the device for monitoring babies or small children ensure that the camera and cable are out of reach of children. Otherwise there is a risk to life and limb!
- Do not allow the mains adapter to come into contact with moisture! Otherwise there is a danger to life!

### ⚠ **Attention!**

- Operate the camera with 9V  DC only!

Check before connecting the mains adapter to the mains that the electricity supply circuit is 230V ~ AC, 50 Hz and is fitted with a max. 16 amp fuse or trip.

- Protect the camera and cable from strong magnetic or electric fields!
- Do not place the device near fire, heat, or subject it to prolonged high temperatures!
- Protect the device from violent mechanical loads and vibrations!
- Use the device only with the supplied original parts or original accessories!
- Before assembling and bringing the device into use check the supplied items for damage and completeness!
- If the device is damaged (e.g. transport damage) do not connect it. If in doubt ask your customer service centre. Repairs and interference with the device may only be carried out by trained specialists.
- Use a dry or slightly moist cloth for cleaning the device. Never immerse the device in water.

### **Planning where you install the device**

Before you install the camera you must first plan what to do at the installation site.

### Example installation see Fig. B

Check that the camera works satisfactorily at the installation site before you install it.

- ⚠ **Tip!** Observe the following points:
  - The camera should be attached in such a way that as little direct light or direct sunlight as possible strikes the lens. When considering this, remember that the position of the sun does not remain constant. The camera image is best checked before it is installed. To do this set the camera operating and hold it in the planned position. If necessary alter the position of the camera until you obtain your desired picture coverage.
  - The camera has an infrared light for the adjacent area for better facial recognition. Additional lighting in the area at night will improve the image quality from the camera.
  - If you wish to install the camera outside a building please remember that it must be possible to provide a cable feed hole to the installation site. The installation site should if possible be sheltered from rainfall.
  - Avoid wherever possible placing the connection cable directly alongside electrical cables otherwise this could adversely affect picture and sound quality.

### Power supply

- Connect the scart-plug ⑦ to the scart socket of your television set.
- Insert the cable plug ④ firmly into the hole in the ball joint ③ of the camera ①.
- ⚠ **Tip!** Insert the cable plug so firmly into the ball joint that you hear three clicks. Only when you do this is the cable properly connected.
- Connect the mains cable plug ⑨ to the socket ⑥.
- Connect the mains adapter ⑧ to a mains socket.

### Checking that the camera functions properly

- Switch on your television.
- Set your television to the AV channel corresponding to the connected scart socket.
- Now check picture and sound.
- Lay out the cable on a temporary basis to the proposed installation site.
- Check the actual picture displayed.
- Adjust the camera direction if necessary.
- Switch the television off again.
- Pull out all the connections.
- Continue with the installation.

### Assembly and installation

#### Cable feed hole (for outside installation only)

- Select a suitable position for the cable feed hole ⑫ (preferably directly below the bracket ⑪ (refer to Fig. C), so that the cable feed hole is protected by the cable cover ⑬ (see Figs. C and H). Ensure that the hole is large enough for the cable plug ④ of the connection cable (min. 8 mm).
- Push the cable plug ④ from inside to outside through the hole.
- ⓘ **Tip!** Do not try to cut through the connection cable or take off the cable plug.
- Pull through enough of the connection cable ⑤ so that it reaches the camera ①.

#### Installing the camera

##### See Fig. C

- Mount the bracket ⑪ at the proposed installation site using the supplied mounting screws ⑱ and dowels ⑲ (hole spacing 30 mm, drilled depth approx. 25 mm).

##### See Fig. D

- The bracket, washer and attachment clamp ⑯ have been preassembled together at the factory with the nut ⑲ and clamp bolt ⑳.

##### See Fig. E

- If necessary loosen the clamp bolt ⑳ fastened with the nut ⑲ using the supplied Allen key ㉑, so that the attachment clamp ⑯ can be moved.
- Push the ball joint ③ of the camera between the bracket ⑪ and attachment clamp ⑯.

##### See Fig. F

- Now use the supplied Allen key ㉑ to carefully tighten the clamp bolt.
- ⓘ **Tip!** Tighten the clamp bolt enough so that the camera is held in the desired position. Do not over-tighten the bolt or the bracket may be damaged.
- Now insert the cable plug ④ through the cable eye ⑮ into the hole in the ball joint ③ of the camera and press it in firmly. Insert the cable plug so firmly into the ball joint that you hear three clicks. Only when you do this is the cable properly connected.

##### See Fig. G

- If the camera is mounted outside a building and a cable feed hole ⑫ has been made then the hole must be sealed, e.g. with silicone.

##### See Fig. H

- Push the cable cover ⑬ over the guide from front to back. If the connection cable ⑤ is led over a

surface (not fed through a drilled hole directly behind the cable cover) then you must cut out one of the three preformed breakout areas ⑳ (see Fig. I) in the cable cover.

**See Fig. B**

- Lay the connection cable ⑤ back to your television and if necessary fix it in place using the supplied cable clips ㉑.

**Connecting the camera to the television**

**See Fig. B**

Connect the Scart-plug ⑦ to the scart socket of your television set. If you do not have a scart socket on your television or the scart socket is already occupied, then you can connect the camera through a video recorder ㉒ with a scart input ㉓ (see Fig. K). Alternatively you can use a scart switcher (available in electrical appliance shops).

- Connect the mains cable plug ⑨ to the socket ⑥.
- Connect the mains adapter ⑧ to a 230V mains socket ㉔.

**Operation**

- Switch on your television set.
- Select the AV channel (on most televisions it may

be called VCR, channel 0 or marked with the symbol ). If the camera is connected through a video recorder (see Fig. K), select the AV channel as above.

You should now see the camera image and hear the sound from the microphone integrated into the camera.

**Optional accessories**

**Extension cable**

The camera cable can be extended to a maximum length of up to 45 m. 10 m extension cables are available for this (MC-10 M). The extension cables are fitted with a cable plug and a cable socket and can therefore be connected together.

**Rectifying faults**

Fault	Cause	Remedy
No picture/ sound	Television is not tuned to the AV channel	Switch your television to the AV channel corresponding to the scart connector

## Rectifying faults / Maintenance / Disposal / Guarantee

Fault	Cause	Remedy
	Camera has no power supply	Check the mains adapter connection.
	The connection to the camera is interrupted	Check that the scart plug is properly seated and that the cable plug is fully inserted (when you insert it you must hear 3 x clicks)
<b>No sound</b>	The volume at the television is set too low	Set the volume at the television
<b>Poor picture at dusk / dawn / in darkness</b>	The camera needs light to show an image	Place the camera a maximum of approx. 1 m away from the object monitored or install some additional lighting

### Maintenance

- Disconnect the mains adapter from the mains before carrying out any maintenance or cleaning

on the device.

- You should regularly check the device to see that it is safe and working properly.
- Use a soft cloth and some mild cleaning agent or weak soap solution to clean the surface of the camera housing. Never use petrol, thinners or similar chemicals.



### Disposal

Dispose of packaging materials and worn out devices at a local authority approved disposal facility.

### Guarantee

This product carries a 2-year guarantee from the date of purchase. Please retain the sales voucher as proof of purchase. Furthermore, the guarantee is restricted to defects in material and manufacture only. It does not cover wear parts or damage to fragile parts. The product is intended for private and domestic use exclusively. It is not intended for commercial use. A camera does not replace your duty of supervision and care. The guarantee is void in the event of misuse or improper handling, the use of force or interference unless carried out by the service centre. This guarantee does not limit your statutory rights.

Information last updated 11/2006 - Ident.-No.: 11-2006-MC 01 - EU

## **I** Indicazioni per l'uso

### **Introduzione**

Uso corretto .....	Pagina 38
Fornitura .....	Pagina 38
Equipaggiamento .....	Pagina 38
Dati tecnici.....	Pagina 39

<b>Indicazioni per la sicurezza</b> .....	Pagina 39
---	-----------

### **Pianificare il montaggio**

Alimentazione di corrente.....	Pagina 41
Controllare le funzioni .....	Pagina 41

### **Montaggio**

Passaggio cavi (solo per montaggio all'esterno).....	Pagina 42
Montare la camera.....	Pagina 42
Collegamento della camera al televisore .....	Pagina 43

<b>Uso</b> .....	Pagina 43
------------------	-----------

<b>Accessori opzionali</b> .....	Pagina 43
----------------------------------	-----------

<b>Eliminare errori</b> .....	Pagina 44
-------------------------------	-----------

<b>Manutenzione</b> .....	Pagina 44
---------------------------	-----------

<b>Smaltimento</b> .....	Pagina 44
--------------------------	-----------

<b>Garanzia</b> .....	Pagina 45
-----------------------	-----------

### Introduzione

Per favore leggete completamente questo manuale e aprite anche la pagina 3 con le illustrazioni. Questo manuale appartiene al prodotto e contiene importanti annotazioni per la messa in funzione ed il maneggiamento. Osservate sempre le indicazioni per la sicurezza. Se avete delle domande oppure se siete insicuri sull'uso degli apparecchi, informatevi in Internet all'indirizzo [www.pentatech.de](http://www.pentatech.de).

Conservate bene questo manuale e consegnatelo eventualmente a terzi.

### Uso corretto

La MC 01 è una camera di sorveglianza video pronta per il collegamento e semplice da montare. La camera è resistente alle intemperie (Tipo di protezione IP44) è adatta non solo per la sorveglianza di stanze interne, ma anche per il montaggio e la sorveglianza di zone esterne. Essa è concepita solamente per l'uso in case private. Per la riproduzione dei suoni e della videata della camera, potete collegare un normale televisore con collegamento Scart.

Per la registrazione delle immagini e del suono, la MC 01 può essere collegata ad un videoregistratore. Con cavi di collegamento è possibile ottenere una distanza fino a 45 metri tra camera e televisore.

L'alimentazione di corrente della camera di sorveglianza avviene attraverso l'alimentatore 9V  $\equiv \equiv \equiv$  DC fornito,

il quale viene collegato alla corrente di rete da 230V ~ AC, 50 Hz.

Ogni altro uso oppure modifica degli apparecchi non è corretto e può causare seri pericoli di incidenti. Il produttore non risponde per danni causati dal uso non corretto oppure dal errato maneggiamento.

### Fornitura

Controllate subito, dopo aver tolti i componenti dall'imballaggio, la completezza e la condizione perfette dei componenti.

- 1 Camera
- 1 Supporto a muro incl. vite di fissaggio e dado
- 1 Cavo di collegamento di 15 metri con collegamento Scart.
- 1 Alimentatore con ca. 1,8 metri di cavo
- 2 Viti di fissaggio e 2 tasselli
- 15 Clip per cavi
- 1 Chiave con esagono incassato
- 1 Manuale d'uso

### Equipaggiamento

#### Vedi Fig. A

- ① Camera
- ② LED infrarossi
- ③ Snodo
- ④ Spina del cavo

## Introduzione / Indicazioni per la sicurezza

- ⑤ Cavo di collegamento
- ⑥ Presa per spina
- ⑦ Spina Scart
- ⑧ Alimentatore
- ⑨ Spina dell'alimentatore
- ⑩ Cavo dell'alimentatore
- ⑪ Supporto
- ⑫ Mostrina cavo
- ⑬ Dado
- ⑭ Rondella
- ⑮ Apertura per cavo
- ⑯ Morsetto di fissaggio
- ⑰ Vite di fissaggio
- ⑱ Viti di fissaggio
- ⑲ Tasselli
- ⑳ Chiave con esagono incassato
- ㉑ Clip per cavi

### Dati tecnici

#### Camera

Tensione di rete: 9V  $\equiv$  DC  
Assorbimento della corrente: max. 150 mA  
Alimentazione di corrente: Attraverso l'alimentatore fornito  
Punto di montaggio: Nella zona interna ed all'esterno in un luogo protetto

Tipo di protezione: IP 44  
Sensore immagini: Bianco/nero sensore CMOS  
Risoluzione immagini: 384 x 287 Pixel  
Angolo immagini: ca. 32° orizzontale  
Illuminazione: LED infrarossi (per illuminare la zona vicina in caso di oscurità)  
Microfono: integrato  
Temperatura d'esercizio: -10 °C fino a +39 °C  
Materiale del carter: ABS  
Dimensioni del carter: 43 mm x 58 mm x 33 mm  
Peso: ca. 39 g (senza accessori)

#### Alimentatore

Alimentazione di corrente: 230V ~ AC, 50 Hz  
Assorbimento di potenza: 0,9 VA  
Uscita di corrente: 9V  $\equiv$  DC, max. 150 mA  
Punto di montaggio: Solo in stanze interne

### Indicazioni per la sicurezza

Le seguenti indicazioni servono alla vostra sicurezza e soddisfazione durante l'uso dell'apparecchio. Tenete conto che la non osservazione di queste indicazioni per la sicurezza possono causare seri pericoli di incidenti.



## Indicazioni per la sicurezza

---

### Descrizione dei simboli e dei termini usati:

**⚠ Pericolo!** In caso di non osservanza di questa indicazione, si mette in pericolo la vita e la salute!

**⚠ Attenzione!** In caso di non osservanza di questa indicazione si mette in pericolo le cose!

**ⓘ Consiglio!** Osservando questa indicazione si raggiunge ottimi risultati.

### **⚠ Pericolo!**

- Non lasciate incustoditi i bambini piccoli con l'apparecchio, il materiale d'imballaggio, pezzi piccoli e batterie! Altrimenti esiste il pericolo per la vita causato da soffocamento!
- Non danneggiate condotti di gas, corrente, acqua oppure telecomunicazione durante il montaggio! Altrimenti esiste il pericolo per la vita e di ferite!
- Trattate i cavi con cura! Installateli in modo che non possano essere danneggiati e che non presentino un pericolo di caduta.  
Fissate bene il cavo con i clip per cavi forniti. Non fate percorrere i cavi spigoli vivi e non schiacciateli oppure incastrateli in modo diverso. Altrimenti esiste il pericolo per la vita e di ferite!
- Durante la sorveglianza di bebè oppure bambini piccoli dovete fare attenzione che la camera ed il cavo siano fuori portata dei detti bambini. Altrimenti esiste il pericolo per la vita e di ferite!

- Evitate che l'alimentatore venga in contatto con umidità! Altrimenti esiste il pericolo di vita!

### **⚠ Attenzione!**

- Usate l'unità d'allarme solamente con 9V  $\equiv$  DC! Assicuratevi prima del collegamento alla corrente del alimentatore, che la corrente sia di 230V – 50 Hz con un fusibile di 16 Ampere.
- Proteggete camera e cavi da campi elettromagnetici oppure elettrici!
- Non sottoporre l'apparecchio alle vicinanze di fuoco, calore oppure lunghe esposizioni ad alte temperature!
- Proteggete l'apparecchio da sollecitazioni meccaniche e da vibrazioni!
- Usate l'apparecchio solamente con i componenti originali forniti!
- Controllate, prima dell'assemblaggio e della messa in funzione, se la fornitura è stata danneggiata e se la stessa è completa!
- Non collegate un apparecchio danneggiato (p.es. danni di trasporto). Chiedete eventualmente all'assistenza clienti. Riparazioni ed interventi sugli apparecchi devono essere eseguiti solamente da personale specializzato.
- Pulite l'apparecchio solamente con un panno asciutto o leggermente umido. Non immergete gli apparecchi nell'acqua.

### Pianificare il montaggio

Prima di montare la camera dovete pianificare prima il punto di montaggio.

### Esempio di montaggio Fig. B

Controllate da quel punto prima il funzionamento della camera.

⚠ **Consiglio!** Fate attenzione ai seguenti punti:

- La camera dovrebbe essere fissata in modo che non possa andare nessuna luce diretta oppure sole diretto nel obiettivo della camera. Ricordatevi che la posizione del sole non rimane costante. Controllate l'immagine della camera possibilmente prima del montaggio. Accendete l'apparecchio e tenete la camera nel punto di montaggio desiderato. Modificate eventualmente la posizione della camera, fino a quando avete trovato la posizione ottimale per le immagini.
- La camera possiede un'illuminazione ad infrarossi per la zona nelle vicinanze, per poter riconoscere meglio delle facce. Grazie ad un'illuminazione aggiuntiva della zona nella notte, potete migliorare la qualità delle immagini della camera.
- Se volete montare la camera all'esterno, dovete osservare che vi sia una possibilità per il passaggio del cavo nel luogo di montaggio. Il luogo di montaggio dovrebbe essere protetto dalla pioggia.
- Evitate, se possibile, di fare percorrere il cavo nelle

vicinanze di cavi di corrente, perché questo potrebbe pregiudicare la qualità delle immagini e dei suoni.

### Alimentazione di corrente

- Collegate la spina Scart ⑦ alla presa Scart del vostro televisore.
- Inserite la spina ④ nell'apertura dello snodo ③ della camera ①.
- ⚠ **Consiglio!** Inserite la spina saldamente nello snodo, fino a quando si sente tre volte un click. Adesso la spina del cavo è collegata correttamente.
- Collegate la spina dell'alimentatore ⑨ nella presa ⑥.
- Inserite l'alimentatore ⑧ nella presa di corrente.

### Controllare le funzioni:

- Accendete il televisore.
- Impostate il canale AV che corrisponde alla presa Scart.
- Controllate immagine e suono.
- Montate provvisoriamente il cavo nel luogo di montaggio previsto.
- Controllate l'immagine.
- Ottimizzate la regolazione della camera.
- Spegnete nuovamente il televisore.
- Staccate nuovamente tutti i cavi.
- Continuate con l'installazione.

### Montaggio

#### Passaggio cavi (solo per montaggio all'esterno)

- Cercate un punto adatto per il passaggio cavi ⑫ (possibilmente direttamente sotto il supporto ⑪ (vedi anche Fig. C)), in modo che il passaggio cavi venga protetto dalla modanatura del cavo ⑫ (vedi Fig. C e H). Fate attenzione che il foro sia grande abbastanza per fare passare la spina cavo del cavo di collegamento (almeno 8 mm).
- Fate passare la spina del cavo ④ dall'interno verso l'esterno attraverso il foro.
- ⓘ **Consiglio!** Non tentate in nessun caso, di tagliare il cavo di collegamento oppure di smontare la spina del cavo.
- Fate passare il cavo con la lunghezza necessaria ⑤ attraverso il foro, in modo da raggiungere la camera ①.

#### Montare la camera

##### Vedi Fig. C:

- Fissate il supporto ⑪ con le viti di fissaggio ⑮ ed i tasselli ⑯ forniti (distanza dei fori 30 mm, Profondità del foro ca. 25 mm) sul punto desiderato.

##### Vedi Fig. D

Il supporto, il disco ed il morsetto di fissaggio ⑮ sono

stati già avvitati in fabbrica con il dado ⑬ e la vite di fissaggio ⑰.

##### Vedi Fig. E

- Allentate eventualmente la vite di fissaggio ⑰ con il dado ⑬, usando la chiave esagonale incassata ⑳, in modo da poter movimentare il morsetto di fissaggio ⑮.
- Inserite lo snodo ③ della camera tra il supporto ⑪ ed il morsetto di fissaggio ⑮.

##### Vedi Fig. F

- Usate la chiave esagonale incassata ⑳ fornita, per serrare con attenzione la vite di fissaggio.
- ⓘ **Consiglio!** Serrate la vite di fissaggio in modo che la camera venga tenuta nella posizione desiderata. Non serrate troppo forte, in modo da non danneggiare il supporto.
- Inserite adesso la spina del cavo ④ attraverso l'apertura per il cavo ⑮ nel foro dello snodo ③ della camera e fissatela a pressione. Inserite la spina saldamente nello snodo, fino a quando si sente tre volte un click. Adesso la spina del cavo è collegata correttamente.

##### Vedi Fig. G

- Se avete montato la camera all'esterno e se avete fatto un passaggio cavi ⑫, chiudete il passaggio

cavi con silicone.

**Vedi Fig. H**

- Spingete la modanatura del cavo ⑫ attraverso la guida all'indietro. Se il cavo di collegamento ⑤ si trova sullo stucco (non attraverso un foro direttamente dietro la modanatura del cavo), dovete tagliare uno dei tre punti di rottura ⑲ (vedi Fig. I) della modanatura del cavo.

**Vedi Fig. B**

- Montate il cavo di collegamento ⑤ fino al vostro televisore, usando i clip cavi ⑳ forniti per il fissaggio.

**Collegamento della camera al televisore**

**Vedi Fig. B**

Collegate la spina Scart ⑦ alla presa Scart del vostro televisore. Se il vostro televisore non possiede una presa Scart e/o se la presa Scart è già occupata, potete collegare l'apparecchio attraverso il videorecorder ⑳ all'entrata Scart ㉑ (vedi Fig. K). In alternativa potete usare un commutatore Scart (reperibile in commercio).

- Collegare la spina dell'alimentatore ⑨ nella presa ⑥.
- Inserite l'alimentatore ⑨ nella presa di corrente ㉗ con 230V.

**Uso**

- Accendete il televisore.
- Selezionate il canale AV (in alcuni televisori anche VCR, canale 0 oppure il simbolo ). Se la camera è collegata attraverso un videorecorder (vedi Fig. K), selezionate il canale AV dello stesso. Adesso vedete le immagini della camera e sentite il suono del microfono integrato.

**Accessori opzionali**

**Cavo di prolungamento**

Il cavo della camera può essere prolungato fino a max. 45 metri. Per questo si può avere delle prolunge di 10 m cad (MC-10 M). Le prolunghie sono provviste con una spina cavi ed una presa cavi e possono essere collegate direttamente tra loro.

### Eliminare errori

Errore	Causa	Eliminazione
<b>Nessun immagine / suono</b>	Il televisore non si trova sul canale AV	Accendete il vostro televisore ed impostatelo sul canale AV della presa scart corrispondente
	La camera è senza alimentazione di corrente	Controllate il collegamento dell'alimentatore.
	Il collegamento verso la camera è interrotto.	Controllate che la spina Scart è inserita correttamente e che la spina del cavo è stata inserita completamente (durante il collegamento si deve udire 3 volte click)
<b>Nessun suono</b>	Il volume del televisore è troppo basso / spento	Regolate il volume del televisore.

Errore	Causa	Eliminazione
<b>Cattiva immagine durante il crepuscolo / oscurità</b>	La camera necessita di luce per poter visualizzare un'immagine	Piazzate la camera ad una distanza max. di 1 m dal oggetto oppure montate un'illuminazione aggiuntiva.

### Manutenzione

- Togliete prima della manutenzione e la pulizia l'alimentatore dalla presa.
- Controllate periodicamente la sicurezza tecnica e la funzione.
- Usate un panno morbido e un detergente delicato per la pulizia della superficie del carter della camera. Non usate mai benzina, solventi oppure altri liquidi chimici.



### Smaltimento

Portate il materiale d'imballaggio e l'apparecchio dismesso ad un punto di raccolta della vostra città oppure del vostro comune.