

HW-D450
HW-D451

Crystal Surround Air Track (Aktives Lautsprechersystem) Bedienungsanleitung

Erleben Sie die Möglichkeiten

Vielen Dank, dass Sie sich für ein Produkt von Samsung entschieden haben.

Registrieren Sie Ihr Produkt unter

www.samsung.com/register

um unseren umfassenden Service nutzen zu können.



merkmale

Aktives Lautsprechersystem

Dieses Gerät ist ein aktives Lautsprechersystem, das eine qualitativ hochwertige Tonqualität in einem einzelnen schlanken Gerät liefert.

Für dieses Gerät benötigt man keine Verkabelung und zusätzlichen Lautsprecher, die normalerweise mit herkömmlichen Surround-Soundsystemen assoziiert werden.

Multifunktionsfernbedienung

Die mitgelieferte Fernbedienung kann zur Steuerung des Fernsehgerätes, das an dieses Gerät angeschlossen ist, verwendet werden.

Die Fernbedienung verfügt über eine Hotkey-Taste für das Fernsehgerät, mit der Sie mittels eines einfachen Tastendrucks verschiedene Operationen ausführen können.

Spezial Klangmodus

Sie können - je nachdem was Sie hören möchten - aus 7 verschiedenen Klangfeld-Modi (MUSIC, NEWS, DRAMA, CINEMA, SPORTS, GAME, PASS (Original-Soundtrack)) wählen.

Kompatibilität mit Technologien

Dieses Gerät verfügt über Decoder, die mit Dolby Digital und DTS (Digital Theater Systems).

- **Dolby Digital**

Dies ist das Standardformat für Audiosignale, das bei DVDs und anderen rein digitalen Medien verwendet wird. Diese Surround-Technologie liefert eine qualitativ hochwertige Tonausgabe für ein 5.1-Kanalsystem, um einen direktionalen und realistischeren Effekt zu erzeugen.

- **DTS (Digital Theater Systems)**

DTS liefert ein digitales 5.1-Kanal-Audiosignal für sowohl Musik- und Videoinhalte und verwendet für einen besseren Klang eine geringere Komprimierung als Dolby Digital.

Kabelloser Subwoofer

Das kabellose Modul von Samsung benötigt zwischen Hauptgerät und Subwoofer keine Kabel mehr.

Stattdessen ist der Subwoofer an ein kompaktes kabelloses Modul angeschlossen, das mit dem Hauptgerät kommuniziert.

3D Tiefenklang

Diese 3D Klangfunktion fügt Ihrem Klangerlebnis Tiefe und Räumlichkeit hinzu.

LIEFERUMFANG

Überprüfen Sie, ob folgendes Zubehör im Lieferumfang enthalten ist.

GER



Fernbedienung / AAA-Batterien

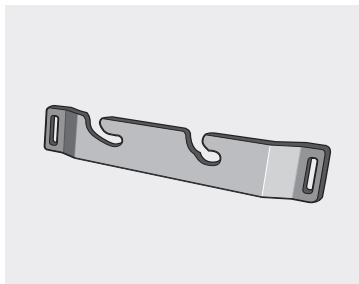

Halterung zur Wandbefestigung

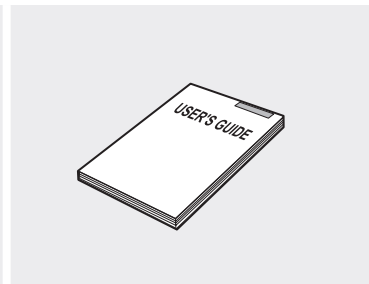

Benutzerhandbuch

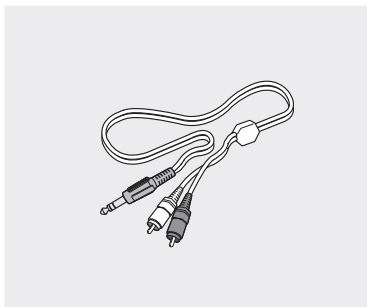

Audiokabel

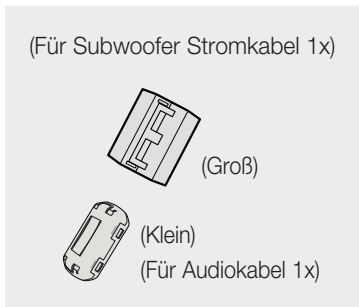

Ferrit Ringkern

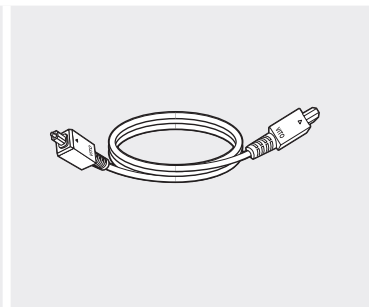

Optisches Kabel



- Leichte Abweichungen zwischen der Abbildung und den mitgelieferten Teilen sind möglich.

sicherheitsinformationen

HINWEISE ZUR SICHERHEIT

ZUR VERMEIDUNG VON STROMSCHLÄGEN DARF DIESES GERÄT NICHT GEÖFFNET WERDEN. ES ENTHÄLT KEINE BAUTEILE, DIE VOM BENUTZER GEWARTET ODER REPARIERT WERDEN KÖNNEN. WARTUNGS- UND REPARATURARBEITEN DÜRFEN NUR VON FACHPERSONAL AUSGEFÜHRT WERDEN.



Im Gerät befinden sich Hochspannung führende Teile, die elektrische Schläge verursachen können.



Die Dokumentation zu diesem Gerät enthält wichtige Hinweise zu Betrieb und Wartung.

ACHTUNG : Um elektrische Schläge zu vermeiden, richten Sie den breiten Kontaktstift des Steckers an dem breiten Steckplatz aus, und stecken Sie den Stecker voll ein.

WARNUNG : Setzen Sie das Gerät nicht Nässe oder Feuchtigkeit aus, um die Gefahr eines Brandes bzw. eines elektrischen Schlags zu vermeiden.

- Dieses Gerät darf nur an eine Netzsteckdose mit Schutzerdung angeschlossen werden.
- Um das Gerät vom Netzbetrieb zu trennen, muss der Stecker aus der Netzsteckdose gezogen werden. Deshalb sollte der Netzstecker jederzeit zugänglich und leicht trennbar sein.

WARNUNG

- Das Gerät darf nicht mit Wasser oder anderen Flüssigkeiten in Berührung kommen. Außerdem dürfen keine mit Flüssigkeiten gefüllten Behälter, wie beispielsweise Vasen, darauf abgestellt werden.
- Der Netzstecker sollte jederzeit in Reichweite und zugänglich sein, da er aus der Steckdose entfernt werden muss, um das Gerät vollständig abzuschalten.

HINWEISE

GER

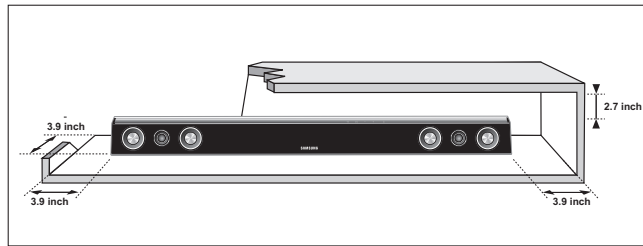

Stellen Sie sicher, dass die Stromversorgung in Ihrem Haus den auf der Rückseite Ihres Produkts angegebenen Anforderungen entspricht. Stellen Sie Ihr Produkt horizontal auf einer geeigneten Unterlage (Möbel) auf, so dass rundherum ausreichend Platz (7,5–10 cm) zur Belüftung bleibt. Achten Sie darauf, dass die Belüftungsöffnungen nicht abgedeckt sind. Stellen Sie das Gerät nicht auf Verstärker oder andere Geräte, die heiß werden können. Das Gerät ist für Dauerbetrieb eingerichtet.

Ziehen Sie zum sicheren Trennen des Geräts von der Stromversorgung den Netzstecker aus der Steckdose, insbesondere, wenn Sie das Gerät längere Zeit nicht nutzen.

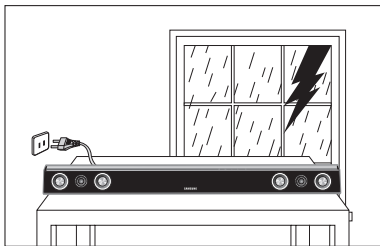

Ziehen Sie bei Gewittern das Stromkabel aus der Steckdose. Durch Blitze verursachte Spannungsspitzen können zur Beschädigung des Geräts führen.

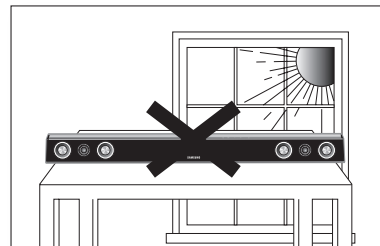

Halten Sie das Gerät von direkter Sonneneinstrahlung oder anderen Wärmequellen fern. Andernfalls können Überhitzung und Fehlfunktionen der Anlage auftreten.

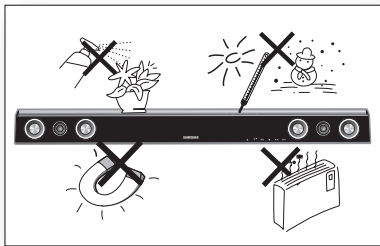

Schützen Sie das Produkt vor Feuchtigkeit (z. B. Vasen), übermäßiger Hitze (z. B. Kamine) oder Geräten, die starke magnetische oder elektrische Felder erzeugen. Trennen Sie das Netzkabel bei Fehlfunktionen des Geräts von der Stromversorgung.

Ihr Produkt ist nicht für den gewerblichen Einsatz vorgesehen. Verwenden Sie dieses Produkt nur für den privaten Bereich.

Wenn Ihr Produkt oder die CD bei kalten Temperaturen aufbewahrt wurden, kann Kondensation auftreten. Wenn Sie das Gerät bei kalten Temperaturen transportiert haben, warten Sie mit der Inbetriebnahme circa 2 Stunden, bis das Gerät Raumtemperatur erreicht hat.

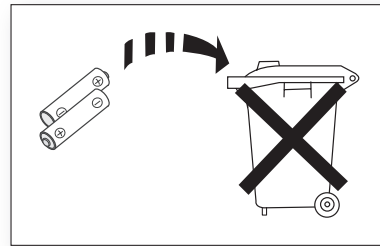

Die in diesem Produkt verwendeten Batterien enthalten umweltschädliche Chemikalien.

Entsorgen Sie die Batterien nicht im Hausmüll.



Inhalt

MERKMALE	2	Merkmale
2	3	Lieferumfang
SICHERHEITSINFORMATIONEN	4	Hinweise zur sicherheit
4	5	Hinweise
ERSTE SCHRITTE	7	Wichtige informationen z um gebrauch der bedienungsanleitung
7		
BESCHREIBUNGEN	8	Vorderseite
8	9	Rückseite
FERNBEDIENUNG	10	Funktionen der fernbedienung
10		
ANSCHLÜSSE	11	Montage der wandhalterung
11	12	Anschluss des kabellosen subwoofer
	13	Anbringen des ferrit ringkerns am netzkabel des subwoofers
	13	Anbringen des ferrit ringkerns am subwoofer
	13	Anbringen des ferrit kerns am audiokabel
	14	Die verwendung von iPod/iPhone mit einer kabellosen docking station für iPod/iPhone (einzeln erhältlich (HT-WDC10))
	14	Verbinden der drahtlosen docking station mit dem hauptgerät
	15	Das crystal surround air track anschliessen
FUNKTIONEN	16	Grundfunktionen
16	16	Erweiterte funktionen
	19	Software aktualisierung
FEHLERSUCHE	20	Fehlersuche
20		
ANHANG	21	Anhang
21		

WICHTIGE INFORMATIONEN ZUM GEBRAUCH DER BEDIENUNGSANLEITUNG

Informieren Sie sich vor dem Lesen der Bedienungsanleitung über die nachstehenden Begriffe.

Symbole in dieser Bedienungsanleitung

Symbol	Begriff	Definition
	Achtung	Hierbei liegt ein Fall vor, in dem eine Funktion nicht ordnungsgemäß arbeitet oder in dem ein Einstellungsvorgang abgebrochen wurde.
	Hinweis	Hierbei handelt es sich um Tipps oder Anweisungen zu den jeweiligen Funktionen.

Informationen zum Gebrauch dieser Bedienungsanleitung

- 1) Machen Sie sich mit den Sicherheitsanweisungen vertraut, bevor Sie dieses Produkt nutzen. (Siehe Seite 4)
- 2) Falls ein Problem auftritt, schlagen Sie im Kapitel zur Fehlerbehebung nach. (Siehe Seite 20)

Copyright

©2011 Samsung Electronics Co.,Ltd.

Alle Rechte vorbehalten. Ohne vorherige schriftliche Genehmigung von Samsung Electronics Co., Ltd. ist das vollständige oder teilweise Reproduzieren oder Kopieren dieser Bedienungsanleitung nicht gestattet.

beschreibungen

VORDERSEITE

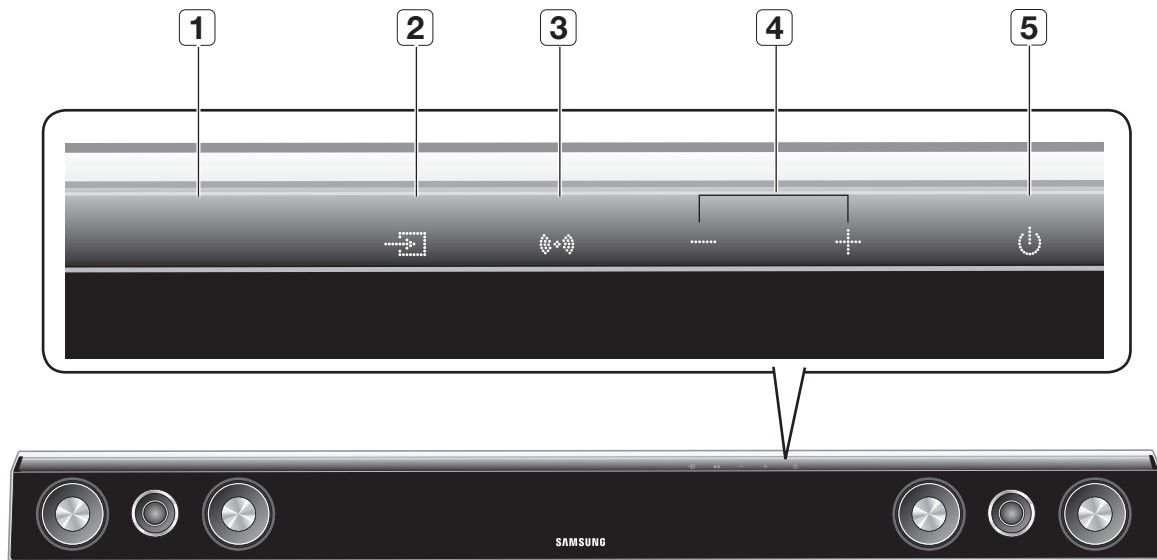

1	DISPLAY	Aktuellen Modus anzeigen.
2	EINGANGSMODUS	Auswahl des Optischen, Audio oder W.iPod Eingangssignal.
3	KLANGMODUS	Auswahl des Klangmodus. (MUSIC, NEWS, DRAMA, CINEMA, SPORTS, GAME, PASS (Original-Soundtrack))
4	LAUTSTÄRKE +/-	Zum Einstellen der Lautstärke.
5	EIN-/ AUSSCHALTASTE	Schaltet den Crystal Surround Air Track ein oder aus.



- Wenn Sie dieses Gerät einschalten, es vergeht eine Verzögerungszeit von 4 bis 5 Sekunden, bevor eine Tonausgabe erfolgt.

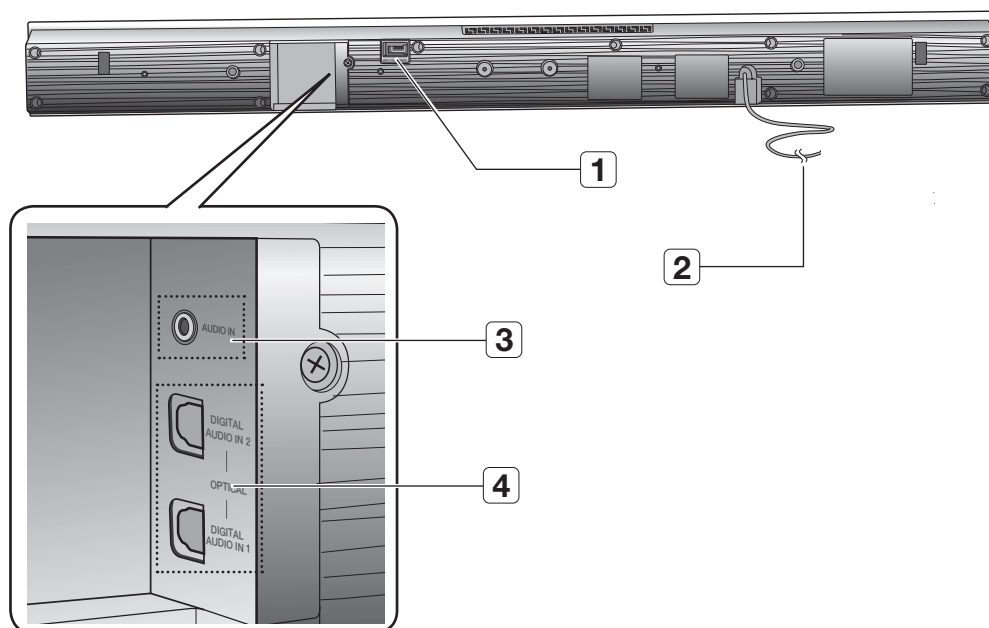

1	USB-ANSCHLUSS	Über diesen USB-Anschluss kann die Software des Geräts aktualisiert werden.
2	STROMKABEL	Stecken Sie das Netzkabel in eine Netzsteckdose.
3	AUDIOEINGANG	Zum Anschließen an den Analogausgang eines externen Geräts.
4	DIGITAL AUDIO EINGÄNGE 1,2	Zum Anschließen des digitalen (optischen) Ausgangs eines externen Geräts.

- !**
- Halten Sie beim Entfernen des Stromkabels von der Steckdose den Stecker an. Ziehen Sie nicht am Kabel.
 - Schließen Sie dieses Gerät oder andere Komponenten erst dann an die Stromversorgung an, wenn alle Verbindungen zwischen den Komponenten hergestellt wurden.

fernbedienung

FUNKTIONEN DER FERNBEDIENUNG

EIN - UND AUSSCH ALTASTE

Schaltet den Crystal Surround Air Track ein oder aus.

TV INFO

Anzeige von TV-Kanal Informationen.

LAUTSTÄRKE

Stellt die Lautstärke des Gerätes ein.

MUTE

Zum Stummschalten des Geräts. Um den Ton wieder in der vorherigen Lautstärke zu hören, drücken Sie diese Taste erneut.

3D SOUND

Diese Funktion fügt dem Klang Tiefe und Räumlichkeit hinzu.

SMART VOLUME

Regelt und stabilisiert die Lautstärke bei einer drastischen Lautstärkeänderung.

DIMMER, DRC

Sie können die Helligkeit des Displays regulieren.

Diese Funktion sorgt für optimale Dolby Digital-Klang bei geringer Lautstärke wenn Sie in der Nacht eine Sendung sehen (Standard, MAX, MIN).

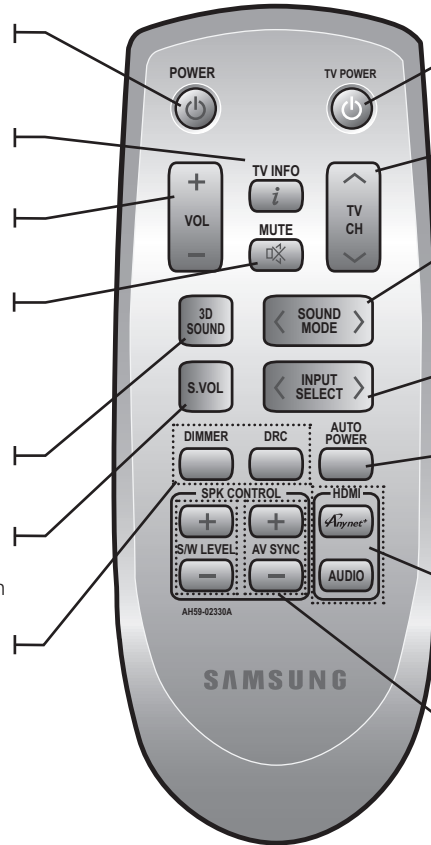

TV-EIN -/ AUSSCHALTASTE

Zum Ein- und Ausschalten des Samsung-Fernsehgerätes.

TV-KANAL

Zum Wechsel zwischen den verfügbaren TV-Kanälen.

SOUND MODE

Auswahl des Klangmodus. (MUSIC, NEWS, DRAMA, CINEMA, SPORTS, GAME, PASS (Original-Soundtrack))

INPUT SELECT

Auswahl des (optischen) Digital, Audio oder WiPod Eingangs.

AUTO POWER

Synchronisiert den Air Track via Optical Anschluss über den optischen Anschluss, sodass Air Track automatisch eingeschaltet wird, wenn Sie Ihr Fernsehgerät einschalten.

Anynet+, AUDIO (NOT AVAILABLE)

Diese Taste ist nicht aktiv. Wenn Sie diese Taste drücken, wird die Nachricht "NOT AVAILABLE" auf dem Hauptgerät angezeigt.

S/W LEVEL, AV SYNC

Stellt die Lautstärke des Subwoofers ein. Hilft bei der Audio- Videosynchronisierung wenn mit einem digitalen Fernseher verbunden ist.



- Es können nur Fernsehgeräte von Samsung mit der Fernbedienung bedient werden.
- Es kann vorkommen, dass das von Ihnen verwendete Fernsehgerät mit dieser Fernbedienung nicht zu steuern ist. Steuern Sie das Fernsehgerät in diesem Fall mit der TV-Fernbedienung.

Batterien in die Fernbedienung einsetzen

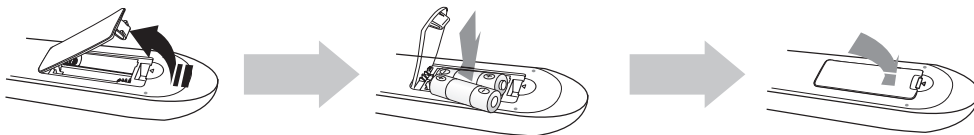

- Heben Sie die Abdeckung an der Rückseite der Fernbedienung wie dargestellt hoch.
- Legen Sie zwei AAA-Batterien ein. Achten Sie darauf, dass die Pole der Batterien wie im Batteriefach angezeigt ausgerichtet sind.
- Schieben Sie die Abdeckung wieder auf die Fernbedienung. Bei normaler Nutzung des Fernsehers halten die Batterien ungefähr ein Jahr.

Reichweite der Fernbedienung

Die Fernbedienung hat eine Reichweite von bis zu ca. 7 Metern. Sie kann auch in einem Winkel von bis zu 30° zum Fernbedienungssensor verwendet werden.

MONTAGE DER WANDHALTERUNG

Sie können die Wandhalterung verwenden, um diese Einheit an der Wand zu befestigen.

Montagehinweise

- Die Anbringung sollte nur an einer vertikalen Wand erfolgen.
- Achten Sie darauf, dass das Gerät nicht in einer feuchten oder heißen Umgebung angebracht wird und die Wand das Gewicht der Anlage aushält.
- Überprüfen Sie die Stabilität der Wand. Wenn die Stabilität der Wand für eine Anbringung des Produktes nicht ausreichend ist, verstärken Sie die Wand vor der Montage.
- Überprüfen Sie das Material, aus dem die Wand besteht. Wenn die Wand aus Gips, Marmor oder Eisen besteht, verwenden Sie entsprechende Befestigungsschrauben.
- Verbindungskabel zu externen Geräten müssen vor der Anbringung angeschlossen werden.
- Achten Sie darauf, dass das Gerät ausgeschaltet ist, und trennen Sie das Gerät vor der Montage vom Netzstecker. Ansonsten besteht das Risiko elektrischer Schläge.

1. Bringen Sie die Wandhalterung an der Wand an und befestigen Sie diese mit 2 Schrauben (nicht im Lieferumfang enthalten).

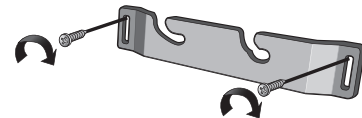

2. Positionieren Sie die Einheit dann an den entsprechenden Auslässen der Wandhalterung. Für eine sichere Montage achten Sie darauf, dass die Halterungsbolzen in den Auslässen ganz nach unten geschoben werden.

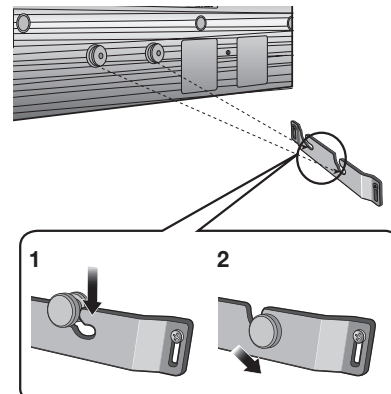

3. Die empfohlene Wandmontage ist damit abgeschlossen.

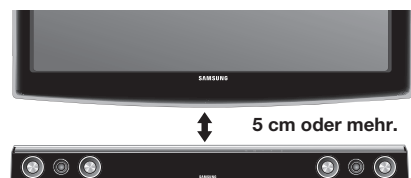

- Hängen Sie nichts an das installierte Gerät und vermeiden Sie Stoßeinwirkungen.
- Befestigen Sie die Einheit sicher an der Wand, so dass sie nicht herunterfallen kann. Andernfalls kann es zu Verletzungen oder Schäden am Gerät führen.
- Stellen Sie nach der Wandmontage der Einheit sicher, dass Kinder die Verbindungskabel nicht herausziehen können, da das Gerät sonst möglicherweise herunterfallen kann.
- Bei einer Wandmontage befestigen Sie das Lautsprechersystem in mindestens 5 cm Entfernung vom Fernsehgerät, damit die optimale Leistung erreicht werden kann.

ANSCHLUSS DES KABELLOSEN SUBWOOFER

Die ID zur Verbindung des Subwoofer wurde im Werk voreingestellt, weshalb zwischen Haupteinheit und Subwoofer nach dem Einschalten automatisch eine (drahtlose) Verbindung hergestellt wird. Wenn die Verbindungsanzeige bei eingeschaltetem Hauptgerät und Subwoofer nicht aufleuchtet, befolgen Sie zur Festlegung der ID die nachstehende Vorgehensweise.

1. Stecken Sie die Netzkabel des Hauptgeräts und des Subwoofer in die Steckdose.
2. Halten Sie dann die Taste **ID SET** auf der Rückseite des Subwoofer mit einem kleinen spitzen Gegenstand 5 Sekunden lang gedrückt.
 - Die **STANDBY**-Anzeige schaltet sich aus und die **VERBINDUNGS**-Anzeige (blaue LED) blinkt schnell.

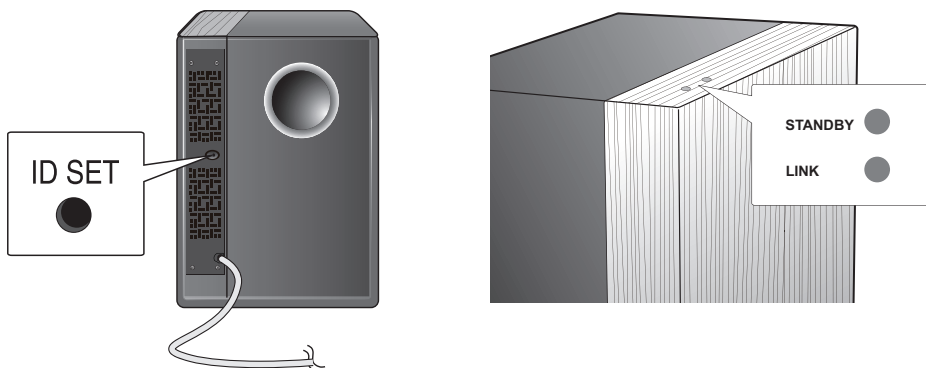

3. Halten Sie bei ausgeschaltetem Hauptgerät (STANDBY-Modus) auf der Fernbedienung die Taste **MUTE** 5 Sekunden lang gedrückt.
4. Am Hauptgerät leuchtet die Ein-/Ausschalttaste aus und wieder ein, dann kehrt das Gerät in den **STANDBY**-Modus zurück.
 - Das Hauptgerät und der Subwoofer sind nun miteinander verbunden.
 - Die Verbindungsanzeige (blaue LED) auf dem Subwoofer leuchtet nun auf.
 - Durch Auswahl des Klangmodus können Sie über den kabellosen Subwoofer eine bessere Klangqualität genießen. (Siehe Seite 19)

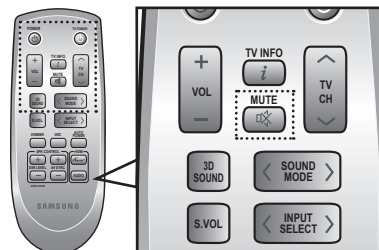

- Bevor Sie das Gerät installieren oder an einer anderen Stelle aufstellen, müssen Sie es ausschalten und den Netzstecker ziehen.
- Enn das Hauptgerät ausgeschaltet ist, wechselt der kabellose Subwoofer in den , gleichzeitig zeigt auf der Geräteoberseite die 30 Sekunden danach wird die blaue LINK-Anzeige anfangen zu leuchten.
- Wenn Sie ein Gerät, das die gleiche Frequenz verwendet (5,2GHz oder 5,8GHz), in der Nähe des Systems benutzen, kann es aufgrund von Interferenzen zu Störungen bei der Tonwiedergabe kommen.
- Die maximal mögliche Funkreichweite beträgt etwa 10 m, ist aber von der Einsatzumgebung abhängig. Befindet sich zwischen Hauptgerät und drahtlosem Empfänger eine Wand aus Stahlbeton oder Metall, so funktioniert das Gerät evtl. gar nicht, da die Funkwellen Metall nicht durchdringen können.
- Wenn keine drahtlose Verbindung zur Haupteinheit hergestellt werden kann, folgen Sie den oben angeführten Schritten 1 – 4 und versuchen Sie erneut, eine Verbindung zwischen Haupteinheit und Subwoofer herzustellen.



- Der kabellose Subwoofer verfügt über eine eingebaute Empfangsantenne. Schützen Sie das Gerät vor Wasser und Feuchtigkeit.
- Um eine optimale Wiedergabeleistung zu erzielen, achten Sie darauf, dass rund um den Subwoofer keine Gegenstände stehen, die die Funkverbindung beeinträchtigen könnten.

ANBRINGEN DES FERRIT RINGKERNS AM NETZKABEL DES SUBWOOFERS

Das Anbringen eines Ferrit Ringkerns am Netzkabel des Subwoofers hilft dabei, Störungen durch Radiofunksignale zu unterbinden.

1. Am Befestigungsband des Ferrit Ringkerns ziehen, um diesen zu öffnen.
2. Machen Sie drei Schleifen im Netzkabel des Subwoofers.
3. Bringen Sie den Ferrit Ringkern am Netzkabel des Subwoofers an und solange drücken, bis er einrastet.

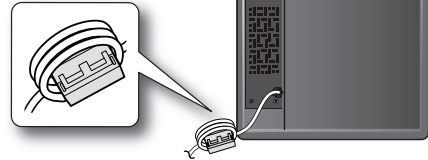

ANBRINGEN DES FERRIT RINGKERNS AM SUBWOOFER

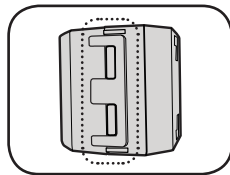

Den Verschluss anheben und den Kern öffnen.

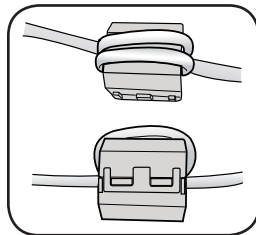
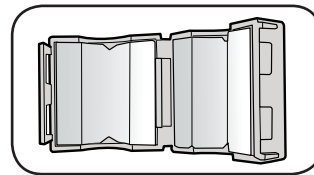

Schließen Sie den Verschluss wieder.

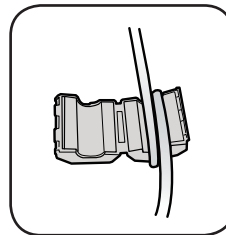

Legen Sie mit dem Netzkabel drei Schleifen um den Kern.
(Die Schleife in einem Abstand von 5-10cm vom Schalter legen)

ANBRINGEN DES FERRIT KERNS AM AUDIOKABEL

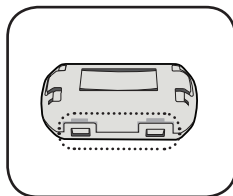

Den Verschluss anheben und den Kern öffnen.

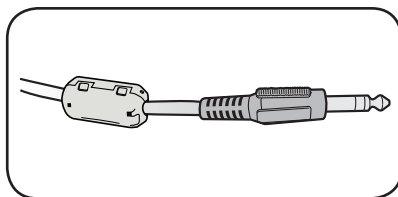
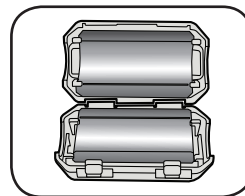

Schließen Sie den Verschluss wieder.

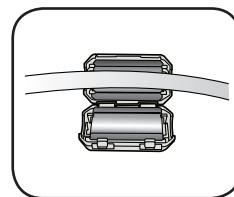

Das Audiokabel in den geöffneten Kern einlegen.

DIE VERWENDUNG VON iPod/iPhone MIT EINER KABELLOSEN DOCKING STATION FÜR iPod/iPhone (einzeln erhältlich (HT-WDC10))

Sie können eine höhere Musikqualität über die Lautsprecher genießen, indem Sie die Audiosignale Ihres iPods/iPhones über einen Funksender übertragen.

Um eine Verbindung zwischen dem Hauptgerät und dem Funksender herzustellen, müssen sich das Hauptgerät und der Funksender im Standby befinden, um die ID-Einstellung vornehmen zu können.

Schalten Sie das Hauptgerät ein und schließen Sie den iPod/iPhone an den Funksender an.

Drücken Sie die **INPUT SELECT** Taste auf der Fernbedienung, um den "W iPod" Modus auszuwählen.

Durch wiederholtes Drücken der **INPUT SELECT** Taste werden die Eingänge in folgender Reihenfolge ausgewählt:

DIGI.1 ➔ DIGI.2 ➔ ANALOG ➔ W iPod (Siehe Seite 18)

Die Sound bar wird nicht ausgeschaltet, wenn der iPod/iPhone nicht an die drahtlose Docking Station angeschlossen ist.

Weitere Informationen zum HT-WDC10 finden Sie in der HT-WDC10 Bedienungsanleitung.

VERBINDEN DER DRAHTLOSEN DOCKING STATION MIT DEM HAUPTGERÄT

Legen Sie zuerst eine ID für den Subwoofer fest, bevor Sie die ID für die Docking Station festlegen. (Siehe Seite 12)

- Schalten Sie Ihr Home Theater (HW-D450, HW-D451) aus.
- Drücken und halten Sie die **"3D SOUND"** Taste auf der Fernbedienung für 5 Sekunden gedrückt. Die Standby-Leuchte am HW-D450, HW-D451 blinkt einmal auf.
- Schalten Sie den iPod/iPhone an die drahtlose Docking Station an.
- Schalten Sie den iPod/iPhone ein. Drücken und halten Sie die Taste **"ID SET"** auf der Rückseite der drahtlosen Docking Station 5 Sekunden lang gedrückt. Die Verbindungsanzeige an der drahtlosen Docking Station blinkt einmal schnell.
- Schalten Sie Ihr Home Theater ein (stellen Sie sicher, dass die Verbindungs-LED an der drahtlosen Docking Station EIN anzeigt. Um Musik von Ihrem iPod/iPhone über das Home Theater zu hören, stellen Sie den iPod Modus als Quelle am Home Theater ein.

- Sie können die Lautstärke des iPod/iPhone mit dem Lautstärkeregler einstellen.
- Wenn der iPod/iPhone angehalten wird oder sich im Energiesparmodus befindet, wird die drahtlose Docking Station in den Sleep Modus geschaltet. Wenn der iPod/iPhone in den Deep Sleep Modus gestellt werden, wird die drahtlose Docking Station ausgeschaltet.

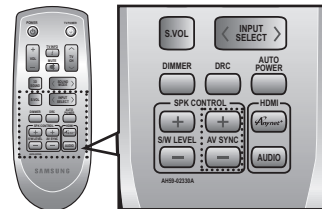
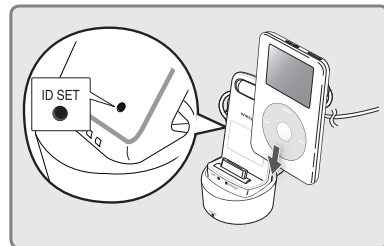

- Wenn Sie die Haupteinheit in der Nähe einer drahtlosen Gerätes wie einen Laptop-Computer, eines APs oder eines Wifi s verwenden, können Betriebsfehler durch Instabilität auftreten.
- Keine gleichzeitige Kopplung des Subwoofers und iPod / iPhone ist möglich. Bei einer gleichzeitigen Kopplung, kann es sein daß iPod/iPhone und Subwoofer nicht mit der Soundbar verbinden können.

iPod/iPhone MODELLE DIE MIT DIESEM PRODUKT VERWENDET WERDEN KÖNNEN

iPod touch (1., 2., 3., und 4. Generation)	iPod classic	iPod mit Video
iPod nano (1., 2., 3., 4., 5., und 6. Generation)	iPhone 4	iPhone 3GS
iPhone 3G	iPhone	



- "Made for iPod" bedeutet, dass ein elektrisches Zubehör für den Anschluss an einen iPod ein iPhone entwickelt und vom Hersteller zertifiziert wurde, und den Apple Leistungsstandards entspricht. Apple ist nicht für den Betrieb dieses Geräts oder dessen Übereinstimmung mit den Sicherheitsstandards oder Vorschriften verantwortlich. Es ist zu berücksichtigen, dass die Verwendung dieses Zubehörs mit einem iPod oder iPhone die Funkleistung beeinträchtigen kann.
- iPhone, iPod, iPod classic, iPod nano, und iPod touch sind in den USA und anderen Ländern eingetragene Marken der Apple Inc.
- An anderen als den aufgeführten Modellen kann die Lautstärkeregelung eventuell nicht einwandfrei funktionieren. Wenn an den oben genannten Modellen irgendwelche Fehler auftreten, aktualisieren Sie bitte die iPod/iPhone Software auf die neueste Version.

Made for



iPod iPhone

DAS CRYSTAL SURROUND AIR TRACK ANSCHLIESSEN

In diesem Abschnitt werden zwei Möglichkeiten (digital und analog) erklärt, wie das Gerät an das Fernsehgerät angeschlossen werden kann.

Dieses Gerät ist mit zwei optischen Digitalanschlüssen und einem analogen Audioanschluss ausgestattet, um ein Fernsehgerät anzuschließen.

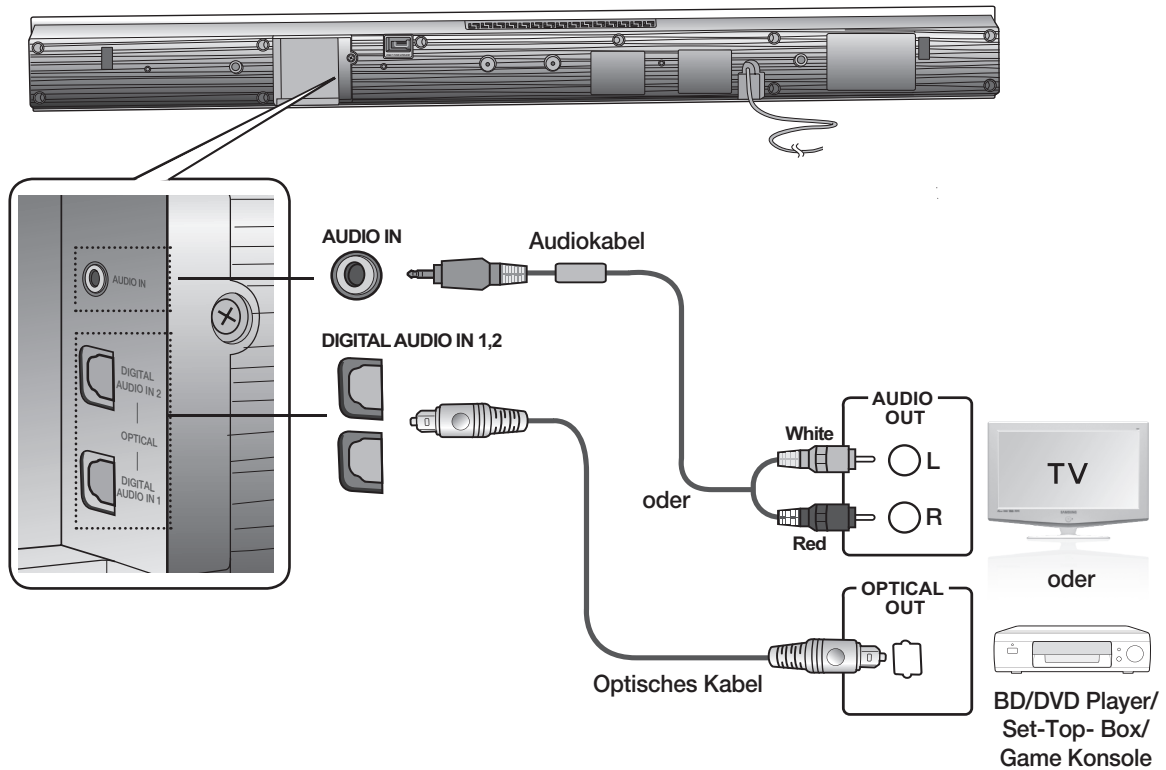

AUDIO IN

Verbinden Sie den AUDIO IN Eingang am Hauptgerät mit dem AUDIO OUT Ausgang des Fernsehgeräts oder Quellgeräts.

Achten Sie darauf, dass die Farben der Steckverbinder übereinstimmen.

oder,

OPTICAL DIGITAL IN 1,2

Verbinden Sie den Digitaleingang des Hauptgeräts mit dem OPTICAL OUT des Fernsehgeräts oder Quellgeräts.



- Stecken Sie das Netzkabel dieses Produkts oder Ihres Fernsehgeräts erst dann in die Steckdose, wenn alle Verbindungen zwischen den Komponenten hergestellt wurden.
- Bevor Sie dieses Gerät installieren oder an einer anderen Stelle aufstellen, müssen Sie es ausschalten und den Netzstecker ziehen.
- Wenn Sie die Option 'ANALOG' auswählen ohne eine Audiokabel-Verbindung, wird das Set nach 20 Minuten automatisch abgeschaltet.
- Wenn das über ein optisches Kabel am Air Track angeschlossene Fernsehgerät oder andere Gerät ausgeschaltet ist und keine digitales Signal gesendet wird, wird der Air Track nach 20 Minuten automatisch ausgeschaltet. Wenn das über ein optisches Kabel am Air Track angeschlossene Fernsehgerät oder andere Gerät ausgeschaltet ist und keine digitales Signal gesendet wird, wird der Air Track nach 20 Minuten automatisch ausgeschaltet.
- Wenn der Air Track nicht mit dem HT-WDC10 Modell im W.iPod Modus verbunden ist, schaltet sich der Air Track nach 20 Minuten aus.

funktionen

GRUNDFUNKTIONEN

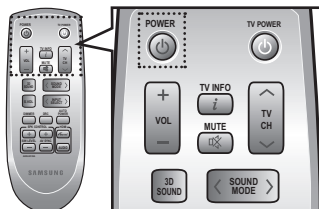

Ein- und ausschalten

1. Betätigen Sie die Taste **POWER** (⏻) auf der Gerätevorderseite.
oder,
Drücken Sie zum Einschalten des Geräts auf der Fernbedienung die Taste **POWER**.
2. Betätigen Sie die Taste **POWER** (⏻) auf der Gerätevorderseite.
oder,
Drücken Sie zum Ausschalten des Geräts auf der Fernbedienung neuerlich die Taste **POWER**.

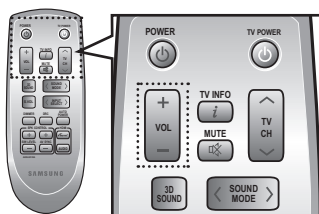

Einstellen der Lautstärke

- Betätigen Sie die Taste **VOLUME +/-** auf der Gerätevorderseite.
oder,
Drücken Sie auf der Fernbedienung auf **VOLUME +/-** um die Lautstärke zu erhöhen oder zu verringern.
- Auf dem vorderen Display erscheint der numerische Wert der Lautstärkenstufe.

- Wenn Sie auf VOL +/- drücken, wird die Lautstärke entweder erhöht oder verringert.
- Wenn der Ton nur über das Crystal Surround Air Track ausgegeben werden soll, müssen Sie in der Audioeinstellungsmenü Ihres Fernsehgeräts die Fernsehlautsprecher ausschalten. Weitere Informationen über Ihr Fernsehgerät finden Sie im Benutzerhandbuch, das im Lieferumfang Ihres TVs enthalten war.

ERWEITERTE FUNKTIONEN

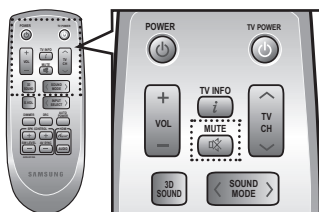

Stummschaltung

Diese Funktion ist im Falle eines Telefonanrufs oder beim Ertönen einer Türglocke sehr hilfreich.

1. Drücken Sie auf der Fernbedienung **MUTE** (🔇) um den Ton stumm zu schalten.
2. Drücken Sie auf der Fernbedienung neuerlich **MUTE** (oder **VOLUME +/-**) um den Ton wieder zu aktivieren.

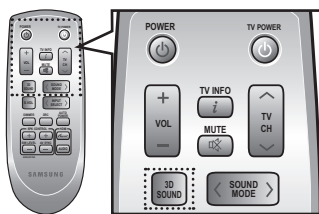

Verwenden der 3D Depth Sound Funktion

Durch Drücken der **3D SOUND** Taste wird durch die 3D Klangfunktion dem Klang Tiefe und Räumlichkeit hinzugefügt.

Drücken Sie die **3D SOUND** Taste auf der Fernbedienung.

- Durch wiederholtes Drücken der Taste ändert sich die Auswahl wie folgt :
3D SOUND ON ➔ 3D SOUND OFF

- Wenn Sie die 3D Depth Sound Funktion einschalten, wird der Klangmodus automatisch auf PASS gestellt.

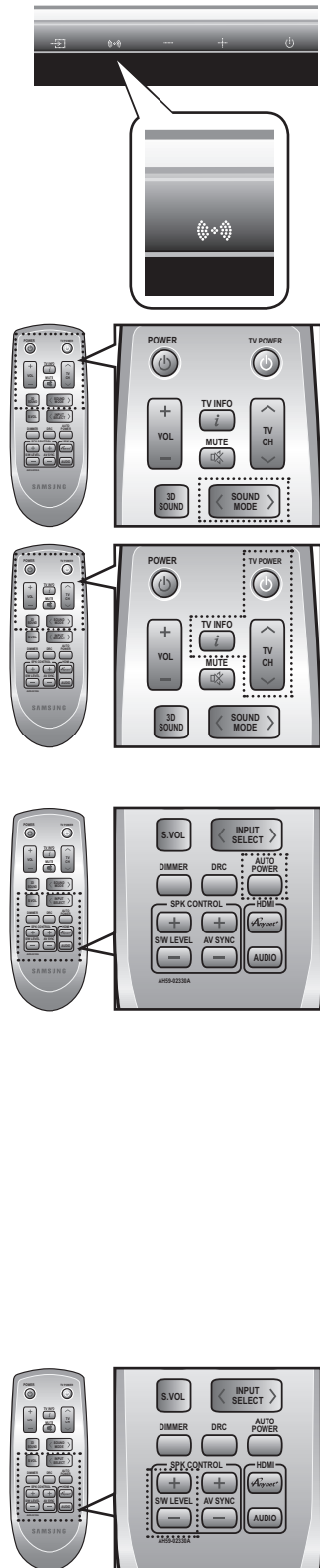

Verwenden des Klangmodus

Sie können - je nachdem was Sie hören möchten - aus 7 verschiedenen Klangfeld-Modi (MUSIC, NEWS, DRAMA, CINEMA, SPORTS, GAME, PASS (Original-Soundtrack)) wählen.

Wählen Sie auf der Fernbedienung wiederholt **SOUND MODE** oder berühren Sie **SOUND MODE** an der Gerätevorderseite, um den gewünschten Klangfeld-Modus auszuwählen.

- Stellen Sie den **PASS** Modus ein, wenn Sie den Originalklang wiedergeben möchten.



- Es wird empfohlen, den Klangmodus je nach Quellmaterial und Ihren persönlichen Vorlieben auszuwählen.
- Wenn Sie einen Klangmodus (außer PASS) einstellen, wird der 3D Depth Sound automatisch ausgeschaltet.

TV-Funktionen verwenden

1. Drücken Sie auf der Fernbedienung für dieses Gerät auf die Taste **TV POWER**.
2. Drücken Sie **TV INFO** auf der Fernbedienung, um die TV-Kanalinformationen anzuzeigen.
3. Drücken Sie zur Auswahl eines TV-Kanals auf der Fernbedienung die Taste **TV CH**.



- Es können nur Fernsehgeräte von Samsung mit der Fernbedienung bedient werden.

Verwendung der AUTO POWER LINK-Funktion

Wenn Sie Geräte wie das Fernsehgerät, die mit einer Air Track-Verbindung und mithilfe des optischen Kabels angeschlossen sind, eingeschaltet haben, schaltet sich die Funktion Crystal Surround automatisch ein.

Drücken Sie auf der Fernbedienung für dieses Gerät auf die Taste **AUTO POWER**.

- Jedes Mal, wenn Sie **AUTO POWER** drücken, wird die automatische Power-Link-Funktion entweder ein- oder ausgeschaltet.

AUTO POWER LINK	Display
EIN	POWER LINK ON
AUS	POWER LINK OFF



- Wenn Sie Geräte wie das Fernsehgerät, die mit einer Air Track-Verbindung und mithilfe des optischen Kabels angeschlossen sind, ausschalten und keine Digitaleingang erfolgt, schaltet sich die Funktion Crystal Surround nach 20 Minuten automatisch aus.

Verwendung der S/W LEVEL-Funktion

Sie können das Base-Volume (die Taste S/W Level auf der Fernbedienung) regeln.

1. Drücken Sie die Taste **S/W Level** auf der Fernbedienung.
2. **"SW 00"** wird im Display angezeigt.
3. Drücken Sie **+** auf der Taste **LEVEL** um die Lautstärke des Subwoofers zu erhöhen. Sie können die Lautstärke von SW+01 bis SW+06 einstellen.
4. Drücken Sie **-** auf der Taste **LEVEL** um die Lautstärke des Subwoofers zu verringern. Sie können die Lautstärke von SW-01 bis SW-06 einstellen.

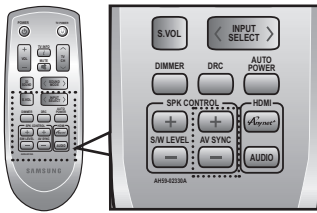

Verwendung der AV SYNC-Funktion

Wenn das Gerät an einen digitalen Fernseher angeschlossen ist, kann eine Zeitverzögerung zwischen Ton und Bild auftreten. Regulieren Sie in diesem Fall die Audio-Verzögerung damit Audio und Video übereinstimmen.

Drücken Sie die **AV SYNC +/-** Taste auf der Fernbedienung dieses Geräts.

- Sie können die Tasten +, - verwenden um die Audio-Verzögerung auf einen Wert zwischen 0 und 300 Millisekunden einzustellen.

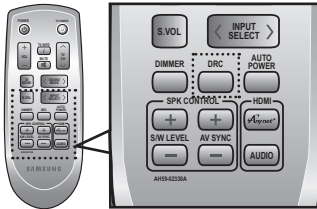

Verwendung der DRC-Funktion

Diese Funktion gleicht den Bereich zwischen den lautesten und leisesten Tonsignalen aus. Diese Funktion sorgt für optimale Dolby Digital-Nachwiedergabe bei geringer Lautstärke.

Drücken Sie auf der Fernbedienung dieses Geräts die Taste **DRC**.

- Durch wiederholtes Drücken der Taste ändert sich die Auswahl wie folgt : DRC MIN → DRC STANDARD → DRC MAX

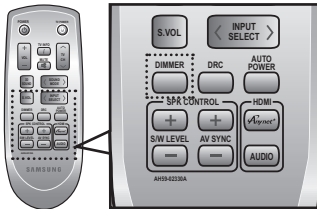

Verwendung der DIMMER-Funktion

Drücken Sie Dimmer um die Helligkeit des Displays zu regulieren.

Drücken Sie auf der Fernbedienung dieses Geräts die Taste **DIMMER**.

- Durch wiederholtes Drücken der Taste ändert sich die Auswahl wie folgt : DIMMER ON → DIMMER OFF

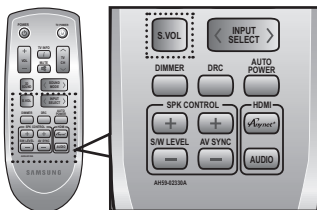

Verwendung der S.VOLUME Funktion

Durch diese Funktion, wird die Lautstärke bei einer drastischen Lautstärkeänderung, z. B. durch das Umschalten auf einen anderen Kanal oder einen Szenenwechsel, geregelt und stabilisiert.

Drücken Sie auf der Fernbedienung dieses Geräts die Taste **S.VOL**.

- Durch wiederholtes Drücken der Taste ändert sich die Auswahl wie folgt : SMART VOLUME ON → SMART VOLUME OFF



Einstellen des Eingangsmodus

Sie können entweder den Optischen Digital, Audio oder W.iPod auswählen. Drücken Sie **INPUT SELECT** auf der Fernbedienung \leftarrow, \rightarrow oder tippen Sie **INPUT SELECT** () auf der Gerätevorderseite wiederholt an, um den Optical Digital, Audio oder W.iPod Eingang auszuwählen.

Eingangsmodus	Display
Optischer Digital Eingang	DIGI.1
	DIGI.2
Audioeingang	ANALOG
iPod Modus	W.iPod



- Obwohl auf der Anzeige des Eingangsmodus angezeigt, ist der Anschluss eines iPods mit diesem Modell nicht möglich. Er steht nur mit dem Modell HT-WDC10 (einzeln erhältlich) zur Verfügung.

SOFTWARE AKTUALISIERUNG

Samsung wird möglicherweise in die Zukunft Firmware-Aktualisierungen für das Crystal Surround Air Track-System zur Verfügung stellen.

Besuchen Samsung.com haben oder wenden Sie sich an den Samsung Kundendienst um Informationen über das Herunterladen von Aktualisierung und die Verwendung eines USB-Laufwerks. Durch die Verbindung eines USB-Geräts an den USB-Anschluss Ihres Air Tracks wird die Aktualisierung ermöglicht.

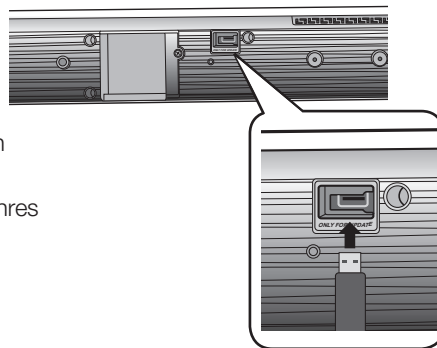

- Stecken Sie ein USB-Gerät mit der Firmwareaktualisierung in den USB-Anschluss auf der Rückseite des Hauptgeräts ein.
- Beachten Sie, dass während der Aktualisierung den Netzstecker nicht ausgezogen wird, und entfernen Sie ebenfalls das USB-Gerät nicht. Das Gerät schaltet sich nach Abschluss der Firmwareaktualisierung automatisch aus. Beim Aktualisieren der Software werden sämtliche Einstellungen auf den Standard (Werkeinstellung) zurückgesetzt. Sie sollten sich Ihre Einstellungen notieren, um sie nach der Aktualisierung wieder vornehmen zu können.
- Wenn die Aktualisierung der Firmware fehlschlägt, empfehlen wir die Formatierung des USB Daten im FAT16 und die Aktualisierung erneut versuchen.
- Zum Zweck der Aktualisierung, formatieren Sie nicht die USB-Dateien auf NTFS weil die Systemdatei nicht unterstützt wird.
- Je nach Hersteller werden einige USB-Kartenlesegeräte möglicherweise nicht unterstützt.

fehlersuche

Bevor Sie sich an den Kundendienst wenden, überprüfen Sie bitte die folgenden Punkte.

Problem	Überprüfung	Behebung
Das Gerät lässt sich nicht einschalten.	<ul style="list-style-type: none">• Ist der Netzstecker an eine Steckdose angeschlossen?	<ul style="list-style-type: none">• Schließen Sie den Netzstecker an die Steckdose an.
Das Gerät reagiert nicht auf das Drücken von Tasten.	<ul style="list-style-type: none">• Ist die Luft elektrostatisch aufgeladen?	<ul style="list-style-type: none">• Ziehen Sie den Netzstecker, und schließen Sie ihn wieder an die Steckdose an.
Es wird kein Ton wiedergegeben.	<ul style="list-style-type: none">• Ist die Einheit richtig an Ihr Fernsehgerät angeschlossen?• Wurde das Gerät auf stumm geschaltet?• Ist die Lautstärke auf minimal eingestellt?	<ul style="list-style-type: none">• Schließen Sie diese korrekt an.• Drücken Sie die Taste Mute, um die Funktion zu deaktivieren.• Stellen Sie die Lautstärke ein.
Bei Auswahl der Funktion wird kein Bild auf dem Fernsehgerät angezeigt.	<ul style="list-style-type: none">• Ist das Fernsehgerät richtig angeschlossen?	<ul style="list-style-type: none">• Schließen Sie diese richtig an.
Die Fernbedienung funktioniert nicht.	<ul style="list-style-type: none">• Sind die Batterien leer?• Ist die Entfernung zwischen Fernbedienung und Gerät zu groß?	<ul style="list-style-type: none">• Legen Sie neue Batterien ein.• Verringern Sie die Entfernung.
Der Ton aus dem linken bzw. rechten Kanal wird umgekehrt ausgegeben.	<ul style="list-style-type: none">• Ist das Kabel für den linken bzw. rechten Audioausgang des Fernsehgeräts richtig angeschlossen?	<ul style="list-style-type: none">• Überprüfen Sie, ob eine Verwechslung zwischen linkem und rechtem Kanal vorliegt, und beheben Sie diese gegebenenfalls.
"Suche" wird auf VFD angezeigt.	<ul style="list-style-type: none">• Ist der Subwoofer angeschlossen?	<ul style="list-style-type: none">• Überprüfen Sie, ob der Subwoofer eingeschaltet ist.

TECHNISCHE DATEN

ALLGEMEIN	Leistungsaufnahme bei Standby- Betrieb		0.75W
	Leistungs- aufnahme	Haupteinheit	45W
		Subwoofer	20W
	Gewicht	Haupteinheit	2.3 kg
		Subwoofer	5.4 kg
	Abmessungen (B x H x T)	Haupteinheit	957 x 91.9 x 44.9 mm
		Subwoofer	175 x 350 x 295 mm
Betriebstemperatur		+ 5 °C bis 35 °C	
Zulässige Luftfeuchtigkeit		10 % bis 75 %	
VERSTÄRKER	Nennausga- ngsleistung	Haupteinheit	80W/KAN, 4Ω, THD = 10 %, 1kHz
		Subwoofer	120W, 4Ω, THD = 10 %, 100Hz
	Eingangsempfindlichkeit/ Impedanz		570mV/20KΩ
	Signal-Rausch-Verhältnis (analoger Eingang)		70 dB
	Kanaltrennung (1 kHz)		70 dB
FREQUENZGANG	Analogeingang		20Hz~20kHz(±3 dB)
	Digitaleingang/48 kHz PCM		20Hz~20kHz(±3 dB)

* Signal-Rausch-Verhältnis, Kanaltrennung, Signalstörungen und verwendbare Empfindlichkeit basieren auf den Richtwerten der AES (Audio Engineering Society).

*: Nominelle Spezifikation

- Samsung Electronics Co., Ltd behält sich das Recht auf unangekündigte Änderungen vor.
- Gewicht und Abmessungen können von den Angaben abweichen.
- Informationen bezüglich der Netzspannung und Stromaufnahme könne Sie dem Typenschild am Gerät entnehmen.

Česky [Czech]	Samsung tímto prohlašuje, že tento Crystal Surround Air Track je ve shodě se základními požadavky a dalšími příslušnými ustanoveními směrnice 1999/5/ES.
Dansk [Danish]	Undertegnede Samsung erklærer herved, at følgende udstyr Crystal Surround Air Track overholder de væsentlige krav og øvrige relevante krav i direktiv 1999/5/EF.
Deutsch [German]	Hiermit erkläre Samsung, dass sich das Gerät Crystal Surround Air Track in Übereinstimmung mit den grundlegenden Anforderungen und den übrigen einschlägigen Bestimmungen der Richtlinie 1999/5/EG befindet.
Eesti [Estonian]	Käesolevaga kinnitab Samsung seadme Crystal Surround Air Track vastavust direktiivi 1999/5/EÜ põhinõuetele ja nimetatud direktiivist tulenevatele teistele asjakohastele sätetele.
English	Hereby, Samsung, declares that this Crystal Surround Air Track is in compliance with the essential requirements and other relevant provisions of Directive 1999/5/EC.
Español [Spanish]	Por medio de la presente Samsung declara que el Crystal Surround Air Track cumple con los requisitos esenciales y cualesquiera otras disposiciones aplicables o exigibles de la Directiva 1999/5/CE.
Ελληνική [Greek]	ΜΕ ΤΗΝ ΠΑΡΟΥΣΑ Samsung ΔΗΛΩΝΕΙ ΟΤΙ Crystal Surround Air Track ΣΥΜΜΟΡΦΩΝΕΤΑΙ ΠΡΟΣ ΤΙΣ ΟΥΣΙΩΔΕΙΣ ΑΠΑΙΤΗΣΕΙΣ ΚΑΙ ΤΙΣ ΛΟΙΠΕΣ ΣΧΕΤΙΚΕΣ ΔΙΑΤΑΞΕΙΣ ΤΗΣ ΟΔΗΓΙΑΣ 1999/5/ΕΚ.
Français [French]	Par la présente Samsung déclare que l'appareil Crystal Surround Air Track est conforme aux exigences essentielles et aux autres dispositions pertinentes de la directive 1999/5/CE.
Italiano [Italian]	Con la presente Samsung dichiara che questo Crystal Surround Air Track è conforme ai requisiti essenziali ed alle altre disposizioni pertinenti stabilite dalla direttiva 1999/5/CE.
Latviski [Latvian]	Ar šo Samsung deklarē, ka Crystal Surround Air Track atbilst Direktīvas 1999/5/EK būtiskajām prasībām un citiem ar to saistītajiem noteikumiem.
Lietuvių [Lithuanian]	Šiuo Samsung deklaruoja, kad šis Crystal Surround Air Track atitinka esminius reikalavimus ir kitas 1999/5/EB Direktyvos nuostatas.
Nederlands [Dutch]	Hierbij verklaart Samsung dat het toestel Crystal Surround Air Track in overeenstemming is met de essentiële eisen en de andere relevante bepalingen van richtlijn 1999/5/EG.
Malti [Maltese]	Hawnhekk, Samsung, jiddikjara li dan Crystal Surround Air Track jikkonforma mal-ftigijiet essenzjali u ma provvedimenti oħrajn relevanti li hemm fid-Direttiva 1999/5/EC.
Magyar [Hungarian]	Alulírott, Samsung nyilatkozom, hogy a Crystal Surround Air Track megfelel a vonatkozó alapvető követelményeknek és az 1999/5/EC irányelv egyéb előírásainak.
Polski [Polish]	Niniejszym Samsung oświadcza, że Crystal Surround Air Track jest zgodny z zasadniczymi wymogami oraz pozostałymi stosownymi postanowieniami Dyrektywy 1999/5/EC.
Português [Portuguese]	Samsung declara que este Crystal Surround Air Track está conforme com os requisitos essenciais e outras disposições da Directiva 1999/5/CE.
Slovensko [Slovenian]	Samsung izjavlja, da je ta Crystal Surround Air Track v skladu z bistvenimi zahtevami in ostalimi relevantnimi določili direktive 1999/5/ES.
Slovensky [Slovak]	Samsung týmto vyhlasuje, že Crystal Surround Air Track spĺňa základné požiadavky a všetky príslušné ustanovenia Smernice 1999/5/ES.
Suomi [Finnish]	Samsung vakuuttaa täten että Crystal Surround Air Track tyyppinen laite on direktiivin 1999/5/EY oleellisten vaatimusten ja sitä koskevien direktiivin muiden ehtojen mukainen.
Svenska [Swedish]SS	Härmed intygar Samsung att denna Crystal Surround Air Track står i överensstämmelse med de väsentliga egenskapskrav och övriga relevanta bestämmelser som framgår av direktiv 1999/5/EG.
Íslenska [Icelandic]	Hér með lýsir Samsung yfir því að Crystal Surround Air Track er í samræmi við grunnkröfur og aðrar kröfur, sem gerðar eru í tilskipun 1999/5/EC.
Norsk [Norwegian]	Samsung erklærer herved at utstyret Crystal Surround Air Track er i samsvar med de grunnleggende krav og øvrige relevante krav i direktiv 1999/5/EF.
Türkiye[Türkçe]	Bu belge ile, Samsung bu Crystal Surround Air Track' nin 1999/5/EC Yönetmeliğinin temel gerekliliklerine ve ilgili hükümlerine uygun olduğunu beyaneder.

* In Frankreich darf dieses Gerät in dem Frequenzbereich zwischen 2454MHz und 2483,5MHz nur in Gebäuden verwendet werden.

Kontakt zu Samsung

Falls Sie Fragen oder Anregungen zu Samsung-Produkten haben, wenden Sie sich bitte an den Samsung-Kundendienst.

Area	Contact Center ☎	Web Site
■ North America		
Canada	1-800-SAMSUNG (726-7864)	www.samsung.com
Mexico	01-800-SAMSUNG (726-7864)	www.samsung.com
U.S.A	1-800-SAMSUNG (726-7864)	www.samsung.com
■ Latin America		
Argentine	0800-333-3733	www.samsung.com
Brazil	0800-124-421 / 4004-0000	www.samsung.com
Chile	800-SAMSUNG (726-7864)	www.samsung.com
Colombia	01-8000112112	www.samsung.com
Costa Rica	0-800-507-7267	www.samsung.com
Dominica	1-800-751-2676	www.samsung.com
Ecuador	1-800-10-7267	www.samsung.com
El Salvador	800-6225	www.samsung.com
Guatemala	1-800-299-0013	www.samsung.com
Honduras	800-7919267	www.samsung.com
Jamaica	1-800-234-7267	www.samsung.com
Nicaragua	00-1800-5077267	www.samsung.com
Panama	800-7267	www.samsung.com
Peru	0-800-777-08	www.samsung.com
Puerto Rico	1-800-682-3180	www.samsung.com
Trinidad & Tobago	1-800-SAMSUNG (726-7864)	www.samsung.com
Venezuela	0-800-100-5303	www.samsung.com
■ Europe		
Albania	42 27 5755	-
Austria	0810 - SAMSUNG (7267864, € 0.07/min)	www.samsung.com
Belgium	02-201-24-18	www.samsung.com/ be (Dutch) www.samsung.com/ be_fr (French)
Bosnia	05 133 1999	-
Bulgaria	07001 33 11	www.samsung.com
Croatia	062 SAMSUNG (062 726 7864)	www.samsung.com
Czech	800-SAMSUNG (800-726786) Samsung Zrt., česká organizační složka, Oasis Florenc, Sokolovská394/17, 180 00, Praha 8	www.samsung.com
Denmark	70 70 19 70	www.samsung.com
Finland	030 - 6227 515	www.samsung.com
France	01 48 63 00 00	www.samsung.com
Germany	01805 - SAMSUNG (726-7864 € 0,14/Min)	www.samsung.com
Hungary	06-80-SAMSUNG (726-7864)	www.samsung.com
Italia	800-SAMSUNG (726-7864)	www.samsung.com
Kosovo	+381 0113216899	-
Luxemburg	261 03 710	www.samsung.com
Macedonia	023 207 777	-
Montenegro	020 405 888	-
Netherlands	0900-SAMSUNG (0900-7267864) (€ 0,10/Min)	www.samsung.com
Norway	815-56 480	www.samsung.com
Poland	0 801 1SAMSUNG (172678) / 022-607-93-33	www.samsung.com
Portugal	80820-SAMSUNG (726-7864)	www.samsung.com
Rumania	1. 08010 SAMSUNG (72678) - doar din rețeaua Romtelecom, tarif local 2. 021.206.01.10 - din orice rețea, tarif normal	www.samsung.com
Serbia	0700 Samsung (0700 726 7864)	www.samsung.com
Slovakia	0800-SAMSUNG (726-7864)	www.samsung.com

Area	Contact Center ☎	Web Site
Spain	902-1-SAMSUNG (902 172 678)	www.samsung.com
Sweden	0771 726 7864 (SAMSUNG)	www.samsung.com
Switzerland	0848-SAMSUNG (7267864, CHF 0.08/min)	www.samsung.com/ch www.samsung.com/ ch_fr/(French)
U.K	0330 SAMSUNG (7267864)	www.samsung.com
Eire	0818 717100	www.samsung.com
Lithuania	8-800-77777	www.samsung.com
Latvia	8000-7267	www.samsung.com
Estonia	800-7267	www.samsung.com
■ CIS		
Russia	8-800-555-55-55	www.samsung.com
Georgia	8-800-555-555	-
Armenia	0-800-05-555	-
Azerbaijan	088-55-55-555	-
Kazakhstan	8-10-800-500-55-500 (GSM: 7799)	www.samsung.com
Uzbekistan	8-10-800-500-55-500	www.samsung.com
Kyrgyzstan	00-800-500-55-500	www.samsung.com
Tadjikistan	8-10-800-500-55-500	www.samsung.com
Ukraine	0-800-502-000	www.samsung.ua www.samsung.com/ ua_ru
Belarus	810-800-500-55-500	-
Moldova	00-800-500-55-500	-
■ Asia Pacific		
Australia	1300 362 603	www.samsung.com
New Zealand	0800 SAMSUNG (0800 726 786)	www.samsung.com
China	400-810-5858 / 010-6475 1880	www.samsung.com
Hong Kong	(852) 3698 4698	www.samsung.com/hk www.samsung.com/ hk_en/
India	3030 8282 / 1800 110011 / 1800 3000 8282 / 1800 266 8282	www.samsung.com
Indonesia	0800-112-8888 / 021-5699-7777	www.samsung.com
Japan	0120-327-527	www.samsung.com
Malaysia	1800-88-9999	www.samsung.com
Philippines	1-800-10-SAMSUNG(726-7864) / 1-800-3-SAMSUNG(726-7864) / 1-800-8-SAMSUNG(726-7864) / 02-5805777	www.samsung.com
Singapore	1800-SAMSUNG (726-7864)	www.samsung.com
Thailand	1800-29-3232 / 02-689-3232	www.samsung.com
Taiwan	0800-329-999	www.samsung.com
Vietnam	1 800 588 889	www.samsung.com
■ Middle East		
Bahrain	8000-4726	www.samsung.com
Egypt	08000-726786	www.samsung.com
Jordan	800-22273	www.samsung.com
Morocco	080 100 2255	www.samsung.com
Oman	800-SAMSUNG (726-7864)	www.samsung.com
Saudi Arabia	9200-21230	www.samsung.com
Turkey	444 77 11	www.samsung.com
U.A.E	800-SAMSUNG (726-7864)	www.samsung.com
■ Africa		
Nigeria	0800-SAMSUNG (726-7864)	www.samsung.com
South Africa	0860-SAMSUNG (726-7864)	www.samsung.com



Korrekte Entsorgung der Batterien dieses Produkts

(In den Ländern der Europäischen Union und anderen europäischen Ländern mit einem separaten Altbatterie-Rücknahmesystem)

Die Kennzeichnung auf der Batterie bzw. auf der dazugehörigen Dokumentation oder Verpackung gibt an, dass die Batterie zu diesem Produkt nach seiner Lebensdauer nicht zusammen mit dem normalen Haushaltsmüll entsorgt werden darf. Wenn die Batterie mit den chemischen Symbolen Hg, Cd oder Pb gekennzeichnet ist, liegt der Quecksilber-, Cadmium- oder Blei-Gehalt der Batterie über den in der EG-Richtlinie 2006/66 festgelegten Referenzwerten. Wenn Batterien nicht ordnungsgemäß entsorgt werden, können sie der menschlichen Gesundheit bzw. der Umwelt schaden.

Bitte helfen Sie, die natürlichen Ressourcen zu schützen und die nachhaltige Wiederverwertung von stofflichen Ressourcen zu fördern, indem Sie die Batterien von anderen Abfällen getrennt über Ihr örtliches kostenloses Altbatterie-Rücknahmesystem entsorgen.



Korrekte Entsorgung von Altgeräten (Elektroschrott)

(In den Ländern der Europäischen Union und anderen europäischen Ländern mit einem separaten Sammelsystem)

Die Kennzeichnung auf dem Produkt, Zubehörteilen bzw. auf der dazugehörigen Dokumentation gibt an, dass das Produkt und Zubehörteile (z. B. Ladegerät, Kopfhörer, USB-Kabel) nach ihrer Lebensdauer nicht zusammen mit dem normalen Haushaltsmüll entsorgt werden dürfen. Entsorgen Sie dieses Gerät und Zubehörteile bitte getrennt von anderen Abfällen, um der Umwelt bzw. der menschlichen Gesundheit nicht durch unkontrollierte Müllbeseitigung zu schaden. Helfen Sie mit, das Altgerät und Zubehörteile fachgerecht zu entsorgen, um die nachhaltige Wiederverwertung von stofflichen Ressourcen zu fördern.

Private Nutzer wenden sich an den Händler, bei dem das Produkt gekauft wurde, oder kontaktieren die zuständigen Behörden, um in Erfahrung zu bringen, wo Sie das Altgerät bzw. Zubehörteile für eine umweltfreundliche Entsorgung abgeben können.

Gewerbliche Nutzer wenden sich an ihren Lieferanten und gehen nach den Bedingungen des Verkaufsvertrags vor. Dieses Produkt und elektronische Zubehörteile dürfen nicht zusammen mit anderem Gewerbemüll entsorgt werden.