

ENGLISH

Introduction

Congratulations on your purchase and welcome to Philips! To fully benefit from the support that Philips offers, register your product at www.philips.com/welcome.

Important

Read this user manual carefully before you use the appliance and save it for future reference.

- Danger**
- Keep the charger away from water.
 - Do not place or store the appliance where it can fall or be pulled in a bathtub, washbasin, sink etc.
 - Do not immerse the charger in water or any other liquid.
 - After cleaning, make sure the charger is completely dry before you connect it to the mains.

Warning

- The mains cord cannot be replaced. If the mains cord is damaged, discard the charger. Always have the charger replaced with one of the original type in order to avoid a hazard.
- If the appliance is damaged in any way (brush head, toothbrush handle and/or charger), stop using it.
- This appliance contains no serviceable parts. If the appliance is damaged, contact the Consumer Care Centre in your country (see chapter 'Guarantee and service').
- Do not use the charger outdoors or near heated surfaces.
- This appliance is not intended for use by persons (including children) with reduced physical, sensory or mental capabilities, or lack of experience and knowledge, unless they have been given supervision or instruction concerning use of the appliance by a person responsible for their safety.
- Children should be supervised to ensure that they do not play with the appliance.

Cautions

- If you have had oral or gum surgery in the previous 2 months, consult your dentist before you use the toothbrush.
- Consult your dentist if excessive bleeding occurs after using this toothbrush or if bleeding continues to occur after 1 week of use.
- If you have medical concerns, consult your doctor before you use the Sonicare.
- The Sonicare toothbrush complies with the safety standards for electromagnetic devices. If you have a pacemaker or other implanted device, contact your physician or the manufacturer of the implanted device prior to use.
- This appliance has only been designed for cleaning teeth, gums and tongue. Do not use it for any other purpose. Stop using the appliance and contact your doctor if you experience any discomfort or pain.
- Do not use other brush heads than the ones recommended by the manufacturer.
- If your toothpaste contains peroxide, baking soda or other bicarbonate (common in whitening toothpastes), thoroughly clean the brush head and the handle with soap and water after each use. Otherwise the plastic may crack.

Electromagnetic fields (EMF)

This Philips appliance complies with all standards regarding electromagnetic fields (EMF). If handled properly and according to the instructions in this user manual, the appliance is safe to use based on scientific evidence available today.

General description (Fig. 1)

- A Replaceable Sonicare brush head
- B Battery charge indicator (specific types only)
- C Power on/off button
- D Handle
- E Charger

Preparing for use

Attaching the brush head

- 1 Align the front of the brush head with the front of the toothbrush handle.
- 2 Push the brush head onto the metal shaft (Fig. 2).

Note: There is a small gap between the brush head and the handle.

Charging the appliance

- 1 Put the plug of the charger in the wall socket.
- 2 Place the handle on the charger.
 - The battery charge indicator shows the approximate remaining battery charge (Fig. 3).
 - Solid green light: 91-100%
 - Flashing green light: 0-90%
 - Flashing green light and 3 beeps after the brushing cycle: less than 5% and toothbrush has to be recharged.

Note: To keep the battery fully charged at all times, you may keep your Sonicare on the charger when not in use. It takes at least 24 hours to fully charge the battery.

Using the appliance

- 1 Wet the bristles and apply a small amount of toothpaste.
- 2 Place the toothbrush bristles against the teeth at a slight angle towards the gumline (Fig. 4).
- 3 Press the power on/off button to switch on the Sonicare.
- 4 Apply light pressure to maximise Sonicare's effectiveness and let the Sonicare toothbrush do the brushing for you. Do not scrub.
- 5 Gently move the brush head slowly across the teeth in a small back and forth motion so the longer bristles reach between your teeth. Continue this motion throughout the brushing cycle.

Note: To make sure you brush evenly throughout the mouth, divide your mouth into 4 sections using the Quadpacer feature (see chapter 'Features').

- 6 Brush each section for 30 seconds for a total brushing time of 2 minutes. Start with section 1 (outside top teeth) and then brush section 2 (inside top teeth). Continue with section 3 (outside bottom teeth) and finally brush section 4 (inside bottom teeth). (Fig. 5)
- 7 After you have completed the 2-minute brushing cycle, you can spend additional time brushing the chewing surfaces of your teeth and areas where staining occurs. You may also brush your tongue, with the toothbrush switched on or off, as you prefer (Fig. 6).

The Sonicare is safe to use on:

- Braces (brush heads wear out sooner when used on braces)
- Dental restorations (fillings, crowns, veneers)

Note: When the Sonicare is used in clinical studies, the handle should be fully charged. Deactivate the Easy-start feature and for areas where excess staining occurs, an additional 30 seconds of brushing time can be spent to assist with stain removal.

Features

Easy-start

This Sonicare model comes with the Easy-start feature activated. The Easy-start feature gently increases the power over the first 14 brushings.

Note: Each of the first 14 brushings must be at least 1 minute in length to advance through the Easy-start ramp-up cycle properly.

Deactivating and activating the Easy-start feature

- 1 Attach the brush head to the handle.
- 2 Place the handle in the plugged-in charger.
 - To deactivate Easy-start: Press and hold the power on/off button for 2 seconds. You hear 1 beep to indicate that the Easy-start feature has been deactivated.
 - To activate Easy-start: Press and hold the power on/off button for 2 seconds. You hear 2 beeps to indicate that the Easy-start feature has been activated.

Note: Using the Easy-start feature beyond the initial ramp-up period is not recommended and reduces Sonicare's effectiveness in removing plaque.

Smartimer

After 2 minutes, the Smartimer automatically switches off the toothbrush. To pause or stop brushing during the 2-minute cycle, press the on/off button. If you press the on/off button again within 30 seconds, the Smartimer picks up where you left off.

Quadpacer

The Quadpacer is an interval timer: At 30, 60 and 90 seconds, you hear a short beep and pause in the brushing action. This is your signal to move to the next section of your mouth.

Cleaning

Do not place brush head, the handle and the charger in the dishwasher.

- 1 Rinse the brush head and bristles after each use. Let the brush head air-dry only (Fig. 7).
 - 2 Remove the brush head once a week and clean the connection between the brush head and the handle (Fig. 8).
- Do not use sharp objects to press on the rubber seal, as this may cause damage.**
- 3 Clean the rest of the handle periodically with mild soap and a moist cloth (Fig. 9).
 - 4 Unplug the charger before you clean it. Use a damp cloth to wipe the surface of the charger.

Replacement

Brush head

Replace Sonicare brush heads every 3 months for optimal results.

Environment

- Do not throw away the appliance with the normal household waste at the end of its life, but hand it in at an official collection point for recycling. By doing this, you help to preserve the environment (Fig. 10).

- The built-in rechargeable battery contains substances that may pollute the environment. Always remove the battery before you discard and hand in the appliance at an official collection point. Dispose of the battery at an official collection point for batteries. If you have trouble removing the battery, you can also take the appliance to a Philips service centre. The staff of this centre will remove the battery for you and will dispose of it in an environmentally safe way (Fig. 11).

Removing the rechargeable battery

Please note that this process is not reversible. To remove the rechargeable battery, you need a flat-head (standard) screwdriver. Observe basic safety precautions when you follow the procedure outlined below. Be sure to protect your eyes, hands, fingers, and the surface on which you work.

- 1 To deplete the rechargeable battery of any charge, remove the handle from the charger, switch on the Sonicare and let it run until it stops. Repeat this step until you can no longer switch on the Sonicare.
- 2 Insert a screwdriver into the slot in the bottom of the handle and turn counterclockwise to release the bottom cap (Fig. 12).
- 3 Hold the handle upside down and push down on the shaft to release the internal components of the handle (Fig. 13).
- 4 Insert the screwdriver under the circuit board, next to the battery connections, and twist to break the connections. Remove the circuit board and pry the battery from the plastic carrier (Fig. 14).

Guarantee and service

If you need service or information or if you have a problem, please visit the Philips website at www.philips.com or contact the Philips Consumer Care Centre in your country (you find its phone number in the worldwide guarantee leaflet). If there is no Consumer Care Centre in your country, go to your local Philips dealer.

Guarantee restrictions

The terms of the international guarantee do not cover the following:

- Brush heads
- Damage caused by misuse, abuse, neglect, alterations or unauthorised repair
- Normal wear and tear, including chips, scratches, abrasions, discolouration or fading

ESPAÑOL

Introducción

Enhorabuena por la compra de este producto y bienvenido a Philips. Para sacar el mayor partido de la asistencia que Philips le ofrece, registre su producto en www.philips.com/welcome.

Importante

Antes de usar el aparato, lea atentamente este manual del usuario y consérvelo por si necesitara consultarlo en el futuro.

Peligro

- Mantenga el aparato lejos del agua.
- No coloque ni guarde el aparato en un lugar desde donde pueda caerse a una bañera, lavabo o fregadero.
- No sumerja el cargador en agua ni en otros líquidos.
- Después de limpiarlo, asegúrese de que el cargador esté completamente seco antes de enchufarlo a la red eléctrica.

Advertencia

- El cable de alimentación no se puede sustituir. Si está dañado, deberá desechar el cargador. Sustitúyalo siempre por otro del modelo original para evitar situaciones de peligro.
- Deje de utilizar el aparato si tiene algún daño (en el cabezal del cepillo, en el mango o en el cargador).
- Este aparato contiene piezas que no son reemplazables. Si el aparato está dañado, póngase en contacto con el Servicio de Atención al Cliente de Philips en su país (consulte el capítulo "Garantía y servicio").
- No utilice el cargador al aire libre ni cerca de superficies calientes.
- Este aparato no debe ser usado por personas (adultos o niños) con su capacidad física, psíquica o sensorial reducida, ni por quienes no tengan los conocimientos y la experiencia necesarios, a menos que sean supervisados o instruidos acerca del uso del aparato por una persona responsable de su seguridad.
- Asegúrese de que los niños no jueguen con este aparato.

Precaución

- Consulte a su dentista antes de utilizar este cepillo dental si ha sufrido cirugía oral o de las encías en los 2 últimos meses.
- Consulte a su dentista si se produce un sangrado excesivo después de usar este cepillo dental, o si el sangrado continúa produciéndose después de 1 semana de uso.

- Si tiene alguna duda médica, consulte a su médico antes de utilizar su Sonicare.
- El cepillo dental Sonicare cumple las normas de seguridad para dispositivos electromagnéticos. Si tiene un marcapasos u otro dispositivo implantado, consulte a su médico o al fabricante de dichos dispositivos antes de utilizar el aparato.
- Este aparato está diseñado para limpiar sólo los dientes, las encías y la lengua. No lo utilice con otra finalidad. Deje de utilizar este aparato y consulte a su médico si experimenta algún tipo de dolor o molestia.
- No utilice otros cabezales que no sean los recomendados por el fabricante.
- Si su dentífrico contiene peróxido, bicarbonato sódico u otro bicarbonato (frecuentes en los dentífricos blanqueadores), limpie bien el cabezal del cepillo y el mango con agua y jabón después de cada uso. De lo contrario, el plástico podría agrietarse.

Campos electromagnéticos (CEM)

Este aparato Philips cumple todos los estándares sobre campos electromagnéticos (CEM). Si se utiliza correctamente y de acuerdo con las instrucciones de este manual, el aparato se puede usar de forma segura según los conocimientos científicos disponibles hoy en día.

Descripción general (fig. 1)

- A Cabezal de Sonicare reemplazable
- B Indicador de carga de la batería (sólo en modelos específicos)
- C Botón de encendido/apagado
- D Mango
- E Cargador

Preparación para su uso

Cómo fijar el cabezal del cepillo

- 1 Alinee la parte frontal del cabezal con la parte frontal del mango del cepillo.
- 2 Presione el cabezal del cepillo en el eje metálico (fig. 2).

Note: Hay un pequeño espacio entre el cabezal y el mango.

Carga del aparato

- 1 Enchufe la clavija del cargador a la toma de corriente.
- 2 Coloque el mango en el cargador.
 - El indicador de carga de la batería muestra la carga aproximada disponible en la batería (fig. 3).
 - Luz verde permanente: 91-100%
 - Luz verde parpadeante: 0-90%
 - Luz verde parpadeante y 3 pitidos después del ciclo de cepillado: menos del 5%; debe recargarse el cepillo dental.

Note: Para mantener la batería completamente cargada en todo momento, puede dejar su Sonicare en el cargador cuando no lo esté utilizando. Se necesitan al menos 24 horas para cargar totalmente la batería.

Uso del aparato

- 1 Moje las cerdas y aplique una pequeña cantidad de pasta de dientes.
 - 2 Coloque las cerdas del cepillo sobre los dientes, formando un ligero ángulo con la línea de las encías (fig. 4).
 - 3 Pulse el botón de encendido/apagado para encender su Sonicare.
 - 4 Ejercer una ligera presión para maximizar la eficacia de Sonicare y deje que éste se encargue del cepillado. No frote.
 - 5 Desplace suavemente el cabezal del cepillo por todos los dientes con un pequeño movimiento hacia delante y hacia atrás, de forma que las cerdas más largas lleguen a los espacios interdentales. Continúe con este movimiento durante el ciclo de cepillado.
- Note: Para asegurar el cepillado uniforme de toda la boca, divida la cavidad bucal en 4 secciones mediante la función Quadpacer (consulte el capítulo "Características").*
- 6 Cepille cada sección durante 30 segundos durante un tiempo total de cepillado de 2 minutos. Comience por la sección 1 (cara externa dientes superiores) y continúe con la sección 2 (cara interna dientes superiores). Luego cepille la sección 3 (cara externa dientes inferiores) y termine con la sección 4 (cara interna dientes inferiores). (fig. 5)
 - 7 Después de completar el ciclo de cepillado de 2 minutos, puede dedicar un tiempo adicional al cepillado de la superficie de masticación de los dientes y las zonas donde se forman manchas. También puede cepillarse la lengua con el cepillo encendido o apagado, como prefiere (fig. 6).

Puede utilizar Sonicare de forma segura en:

- Aparatos correctores (los cabezales se gastan antes cuando se utilizan sobre aparatos correctores)
- Restauraciones dentales (empastes, coronas, carillas)

Note: Cuando se utiliza Sonicare en estudios clínicos, el mango debe estar totalmente cargado. Desactive la función Easy-start y, en zonas con muchas manchas, cepille durante 30 segundos más para ayudar a eliminarlas.

Características

Easy-start

Este modelo de Sonicare viene con la función Easy-start activada. La función Easy-start aumenta paulatinamente la potencia a lo largo de los primeros 14 cepillados.

Note: Los 14 primeros cepillados deben tener una duración de al menos 1 minuto para avanzar adecuadamente por el ciclo ascendente de Easy-start.

Cómo desactivar y activar la función Easy-start

- 1 Fije el cabezal del cepillo al mango.
- 2 Coloque el mango en el cargador enchufado.
 - Para desactivar la función Easy-start: Mantenga pulsado el botón de encendido/apagado durante 2 segundos. Oirá 1 pitido que indica que se ha desactivado la función Easy-start.
 - Para activar la función Easy-start: Mantenga pulsado el botón de encendido/apagado durante 2 segundos. Oirá 2 pitidos que indican que se ha activado la función Easy-start.

Note: No se recomienda utilizar la función Easy-start más allá del periodo inicial de regulación, ya que reduce la eficacia de Sonicare en la eliminación de la placa.

Smartimer

Transcurridos 2 minutos, el temporizador Smartimer apagará automáticamente el cepillo. Para interrumpir el cepillado durante el ciclo de 2 minutos, pulse el botón de encendido/apagado. Pulse el botón de nuevo pasados 30 segundos y la función Smartimer continuará desde donde se detuvo.

Quadpacer

Quadpacer es un temporizador de intervalos. A los 30, 60 y 90 segundos oír un pitido breve y notará una pequeña pausa en la acción de cepillado. Ésta es la señal para pasar a cepillar la siguiente sección de la boca.

Limpieza

No lave el cabezal del cepillo, el mango ni el cargador en el lavavajillas.

- 1 Enjuague el cabezal del cepillo y las cerdas después de cada uso. Deje secar el cepillo al aire (fig. 7).
 - 2 Quite el cabezal del cepillo una vez a la semana y limpie la conexión entre éste y el mango (fig. 8).
- No utilice objetos afilados o puntiagudos para empujar la junta de goma, ya que podría dañarla.**
- 3 Limpie periódicamente el resto del mango con jabón suave y un paño húmedo (fig. 9).
 - 4 Desenchufe el cargador antes de limpiarlo. Utilice un paño húmedo para limpiar la superficie del cargador.

Sustitución

Cabezal del cepillo

Sustituya los cabezales de Sonicare cada 3 meses para conseguir unos resultados óptimos.

Medio ambiente

- Al final de su vida útil, no tire el aparato junto con la basura normal del hogar. Lévelo a un punto de recogida oficial para su reciclado. De esta manera ayudará a conservar el medio ambiente (fig. 10).
- La batería recargable incorporada contiene sustancias que pueden contaminar el medio ambiente. Quite siempre la batería antes de deshacerse del aparato o de llevarlo a un punto de recogida oficial. Deposite la batería en un lugar de recogida oficial. Si no puede extraer la batería, puede llevar el aparato a un servicio de asistencia técnica de Philips. El personal del servicio de asistencia extraerá la batería y se desharrá de ella de forma no perjudicial para el medio ambiente (fig. 11).

Cómo extraer la batería recargable

Tenga en cuenta que este proceso no es reversible.

Para extraer la batería recargable se necesita un destornillador plano normal. Tenga en cuenta las medidas de seguridad básicas cuando siga los procedimientos descritos a continuación. Asegúrese de proteger sus ojos, manos, dedos y la superficie en la que trabaja.

- 1 Para agotar la carga de la batería recargable, quite el mango del cargador, encienda su Sonicare y déjelo funcionar hasta que se pare. Repita esto hasta que ya no pueda encender el cepillo.
- 2 Introduzca un destornillador en la ranura situada en la parte inferior del mango y gírelo en sentido contrario al de las agujas del reloj para liberar la tapa inferior (fig. 12).
- 3 Sujete el mango boca abajo y presione en el eje para sacar los componentes del mango (fig. 13).

- 4 Introduzca el destornillador debajo del circuito, junto a las conexiones de la batería y gírelo para romper las conexiones. Quite el circuito y separe la batería de la carcasa de plástico (fig. 14).

Garantía y servicio

Si necesita información o si tiene algún problema, visite la página Web de Philips en www.philips.com, o póngase en contacto con el Servicio de Atención al Cliente de Philips en su país (hallará el número de teléfono en el folleto de la garantía mundial). Si no hay Servicio de Atención al Cliente de Philips en su país, diríjase a su distribuidor local Philips.

Restricciones de la garantía

La garantía internacional no cubre los siguientes daños:

- Cabezales del cepillo
- Deterioros causados por el uso inapropiado, abusos, negligencias, alteraciones o reparaciones no autorizadas.
- Desgaste normal, incluyendo arañazos, desportilladuras, abrasiones, decoloraciones o pérdida gradual del color.

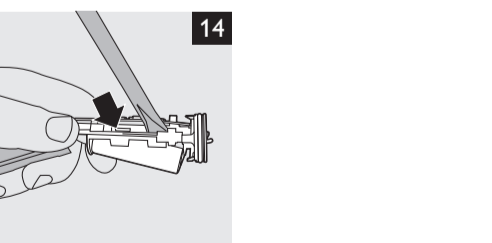
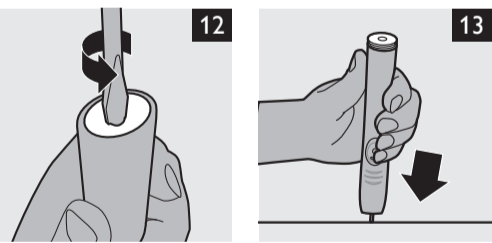
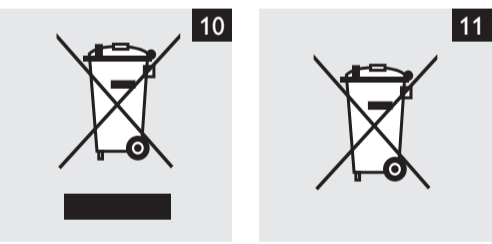
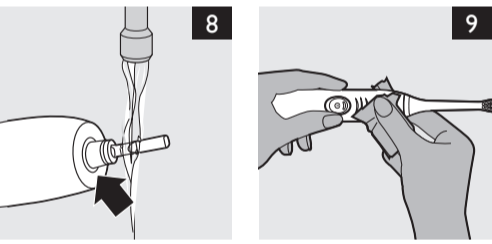
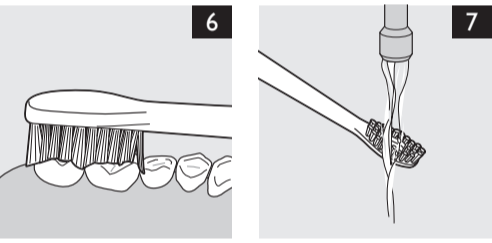
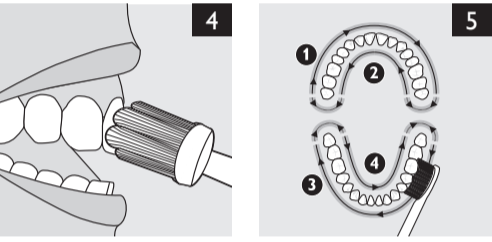
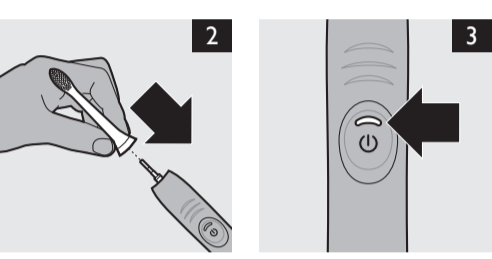
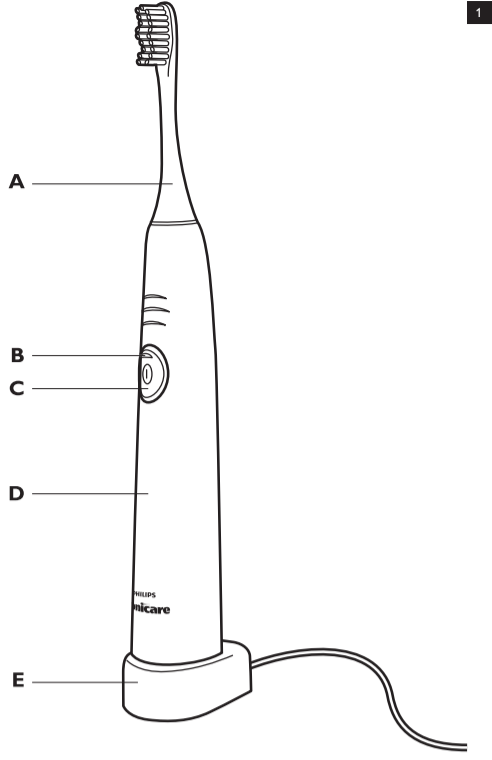

EasyClean 500 series
Rechargeable sonic toothbrush



www.philips.com 4235.020.4086.3

Philips Oral Healthcare, LLC
35301 SE Center Street
Snoqualmie, WA 98065
U.S.A.

Outside North America
+1-425-396-2000

Printed on 75% recycled paper

Protected by U.S. and international patents.
Other patents pending. Reg. U.S. Pat. & Tm. Off.

©2016 Koninklijke Philips Electronics NV (KPNV). All rights reserved. PHILIPS and Philips shield are registered trademarks of KPNV. Quadpacer, Sonicare, and the Sonicare logo are trademarks of Philips Oral Healthcare, LLC and/or KPNV.

PORTUGUÊS

Introdução

Parabéns pela sua compra e bem-vindo à Philips! Para tirar todo o partido da assistência fornecida pela Philips, registre o seu produto em www.philips.com/welcome.

Importante

Leia cuidadosamente este manual do utilizador antes de utilizar o aparelho e guarde-o para uma eventual consulta futura.

Perigo

- Mantenha o carregador afastado da água.
- Não coloque, nem guarde o aparelho num local em que possa cair numa banheira, lavatório, etc.
- Não mergulhe o carregador em água ou em qualquer outro líquido.
- Depois de limpar, certifique-se de que o carregador está completamente seco antes de o ligar à corrente eléctrica.

Aviso

- O cabo de alimentação não pode ser substituído. Se o cabo de alimentação estiver danificado, elimine o adaptador. Substitua sempre o carregador por um original para evitar perigos.
- Se o aparelho apresentar quaisquer danos (cabeça da escova, punho da escova de dentes e/ou carregador), deixe de utilizá-la.
- Este aparelho não contém peças reparáveis. Se o aparelho estiver danificado, contacte o Centro de Assistência Philips no seu país (consulte o capítulo "Garantia e assistência").
- Não utilize o carregador no exterior ou próximo de superfícies aquecidas.
- Este aparelho não se destina a ser utilizado por pessoas (incluindo crianças) com capacidades físicas, sensoriais ou mentais reduzidas, ou com falta de experiência e conhecimentos, salvo se tiverem recebido supervisão ou instruções sobre o uso do aparelho por alguém responsável pela sua segurança.
- As crianças devem ser supervisionadas para garantir que não brincam com o aparelho.

Cuidado

- Se tiver sido submetido a uma cirurgia da boca ou das gengivas nos últimos 2 meses, consulte o seu dentista antes de utilizar a escova de dentes.
- Consulte o seu dentista se sangrar excessivamente depois de utilizar a escova ou se a perda de sangue persistir passada 1 semana de utilização.
- Se tiver preocupações médicas, consulte o seu médico antes de utilizar a Sonicare.
- A escova Sonicare cumpre todas as normas de segurança para dispositivos electromagnéticos. Se tiver um pacemaker ou outro dispositivo implantado, consulte o seu médico ou o fabricante do dispositivo do dispositivo antes da utilização.
- Este aparelho destina-se unicamente à lavagem dos dentes, gengivas e língua. Não o utilize para nenhum outro fim. Interrompa a utilização do aparelho e contacte o seu médico caso sinta algum desconforto ou dor.
- Não utilize outras cabeças a não ser as que são recomendadas pelo fabricante.
- Se a sua pasta de dentes contiver peróxido ou bicarbonato de sódio (comum nas pastas de dentes branqueadoras), limpe cuidadosamente a cabeça da escova e a pega com sabão e água após cada utilização. Caso contrário, o plástico poderá rachar.

Campos electromagnéticos (CEM)

Este aparelho da Philips respeita todas as normas relacionadas com campos electromagnéticos (CEM). Se for usado correctamente e de acordo com as instruções neste manual do utilizador, este aparelho proporciona uma utilização segura, como demonstrado pelas provas científicas actualmente disponíveis.

Descrição geral (fig. 1)

- A Cabeça da escova Sonicare substituível
- B Indicador de carga da bateria (apenas em modelos específicos)
- C Botão ligar/desligar
- D Pega
- E Carregador

Preparar para a utilização

Colocação da cabeça da escova

- 1 Alinhe a parte da frente da cabeça da escova com a pega da escova.
- 2 Coloque a cabeça da escova no veio metálico (fig. 2).

Nota: Há um pequeno espaço entre a cabeça da escova e a pega.

Carregar o aparelho

- 1 Introduza a ficha do carregador na tomada eléctrica.
- 2 Coloque a pega no carregador.
 - O indicador de carga da bateria indica a carga restante da bateria (valor aproximado) (fig. 3).
 - Luz verde fixa: 91-100%
 - Luz verde intermitente: 0-90%

- Luz verde intermitente e 3 sinais sonoros após o ciclo de escovagem: menos de 5% e a escova de dentes tem de ser recarregada.

Nota: Para manter a bateria totalmente carregada, recomenda-se a manutenção da Sonicare no carregador quando não for utilizada. São necessárias pelo menos 24 horas para carregar completamente a bateria.

Utilizar o aparelho

- 1 Molhe as cerdas e aplique uma pequena quantidade de pasta dos dentes.
- 2 Coloque as cerdas contra os dentes ligeiramente inclinadas em relação à linha das gengivas (fig. 4).
- 3 Prima uma vez o botão ligar/desligar para ligar a Sonicare.
- 4 Aplique uma ligeira pressão para maximizar a eficácia da Sonicare e deixe que a escova faça as escovagens por si. Não esfregue.
- 5 Desloque suavemente a cabeça da escova pelos dentes num pequeno movimento para trás e para a frente, de modo a que as cerdas mais compridas alcancem os espaços interdentários. Continue este movimento durante o ciclo de escovagem.

Nota: Para se certificar de que escova toda a boca uniformemente, divida a boca em 4 secções, utilizando a função Quadpacer (consulte o capítulo "Características").

- 6 Escove cada secção durante 30 segundos para um período de escovagem total de 2 minutos. Comece com a secção 1 (dentes superiores exteriores) e, em seguida, escove a secção 2 (dentes superiores interiores). Continue com a secção 3 (dentes inferiores exteriores) e, por fim, a secção 4 (dentes inferiores interiores). (fig. 5)
- 7 Depois de ter completado o ciclo de escovagem de 2 minutos, pode passar mais tempo a escovar a superfície dos dentes e as áreas onde ocorrem manchas. Também pode escovar a língua, com a escova ligada ou desligada, como preferir (fig. 6).

Pode utilizar a Sonicare de forma segura em:

- Aparelhos dentários (as cabeças da escova desgastam-se mais depressa quando utilizadas em aparelhos dentários)
- Restaurações dentárias (chumbos, coroas, revestimentos)

Nota: Quando a Sonicare é utilizada em estudos clínicos, a pega deve ser totalmente carregada. Desactive a função Easy-start e, para as áreas em que existam demasiadas manchas, deverá escovar por mais 30 segundos para ajudar à remoção.

Funções

Easy-start

Este modelo Sonicare é fornecido com a função Easy-start activada. A função Easy-start aumenta suavemente a potência ao longo de 14 escovagens.

Nota: Cada uma das primeiras 14 escovagens deve demorar pelo menos 1 minuto para passar correctamente para o ciclo de arranque "Easy-start".

Activação ou desactivação da função Easy-start

- 1 Coloque a cabeça da escova na pega.
- 2 Coloque a pega no carregador ligado à corrente.
 - Para desactivar a função Easy-start: Prima e mantenha premido o botão de ligar/desligar durante 2 segundos. Irá ouvir 1 sinal sonoro, indicando que a função Easy-start foi desactivada.
 - Para activar a função Easy-start: Prima e mantenha premido o botão de ligar/desligar durante 2 segundos. Irá ouvir 2 sinais sonoros, indicando que a função Easy-start foi activada.

Nota: Não se aconselha a utilização da função Easy-start para além do período de arranque inicial porque isso reduz a eficácia da Sonicare na remoção da placa bacteriana.

Temporizador

Após 2 minutos, o Smartimer desliga automaticamente a escova.

Se quiser fazer uma pausa ou parar a escovagem no decurso do ciclo de 2 minutos, prima o botão ligar/desligar. Se premir novamente o botão ligar/desligar no espaço de 30 segundos, o Smartimer recomençará a partir do ponto onde tinha ficado.

Quadpacer

O Quadpacer é um temporizador de intervalo. A 30, 60 e 90 segundos ouvirá um curto sinal sonoro na escovagem. Este é o seu sinal para passar à secção seguinte.

Limpeza

Não colocar as cabeças da escova, o punho e o carregador na máquina de lavar louça.

- 1 Enxágue a cabeça da escova e as cerdas após cada utilização. Deixe a cabeça da escova secar apenas ao ar livre (fig. 7).
- 2 Remova a cabeça da escova uma vez por semana e limpe a ligação entre a cabeça da escova e a pega (fig. 8).

Não utilize objectos afiados para premir o vedante de borracha porque isso poderá danificá-lo.

- 3 Limpe periodicamente o resto da pega com um sabão suave e com um pano húmido (fig. 9).

- 4 Desligue o carregador antes de limpá-lo. Utilize um pano húmido para limpar a superfície do carregador.

Substituição

Cabeça da escova

Substitua as cabeças da escova Sonicare cada 3 meses para obter os melhores resultados.

Meio ambiente

- Não deite fora o aparelho junto com o lixo doméstico normal no final da sua vida útil; entregue-o num ponto de recolha oficial para reciclagem. Ao fazê-lo ajuda a preservar o ambiente (fig. 10).
- A bateria recarregável incorporada contém substâncias que podem poluir o ambiente. Retire sempre a bateria antes de eliminar o aparelho e entregue o aparelho num ponto de recolha oficial. Para eliminar a bateria, coloque-a num ponto de recolha oficial para baterias. Se tiver problemas na remoção da bateria, pode também levar o aparelho a um centro de assistência Philips, que poderá remover a bateria e eliminá-la de forma segura para o ambiente (fig. 11).

Retirar a bateria recarregável

Tenha em atenção que este processo é irreversível.

Para retirar a bateria recarregável, é necessária uma chave de fendas de ponta plana. Observe as precauções básicas de segurança quando seguir o procedimento descrito em baixo. Proteja os olhos, as mãos, os dedos e a sua superfície de trabalho.

- 1 Para descarregar a bateria recarregável, retire a pega do carregador, ligue a Sonicare e mantenha-a em funcionamento até parar. Repita este passo até não ser possível ligar a Sonicare.

- 2 Introduza a chave de fendas na ranhura, na parte inferior do punho e rode para a esquerda para libertar a tampa (fig. 12).

- 3 Mantenha a pega virada ao contrário e pressione o eixo para libertar os componentes internos da pega (fig. 13).

- 4 Introduza a chave de parafusos por debaixo da placa do circuito, próximo das ligações da bateria, e rode a chave de forma a quebrar essas ligações. Retire a placa do circuito e levante a bateria do compartimento de plástico (fig. 14).

Garantia e assistência

Se necessitar de assistência ou informações ou se tiver problemas, visite o Web site da Philips em www.philips.com ou contacte o Centro de Apoio ao Consumidor da Philips no seu país (pode encontrar os números de telefone no folheto da garantia mundial). Se não existir um Centro de Apoio no seu país, visite o seu representante Philips local.

Restrições à garantia

- As seguintes situações não estão abrangidas pelos regulamentos da garantia internacional:
- Cabeças da escova
 - Danos causados por utilização indevida, abuso, negligência, alterações ou reparação não autorizada
 - Desgaste normal, incluindo falhas, riscos, erosão, descoloração ou desvanecimento

ITALIANO

Introduzione

Congratulazioni per l'acquisto e benvenuti in Philips! Per trarre il massimo vantaggio dall'assistenza Philips, registrate il vostro prodotto su www.philips.com/welcome.

Importante

Prima di utilizzare l'apparecchio, leggete attentamente il presente manuale utente e conservatelo per eventuali riferimenti futuri.

Pericolo

- Tenete il caricabatterie lontano dall'acqua.
- Non appoggiate o ponete l'apparecchio dove potrebbe cadere in vasche, lavandini, ecc.
- Non immergete il caricabatterie in acqua o altri liquidi.
- Dopo la pulizia, accertatevi che il caricabatterie sia completamente asciutto prima di inserirlo nella presa di corrente.

Avviso

- Il cavo di alimentazione non può essere sostituito. Nel caso fosse danneggiato, gettate il caricabatterie; sostituitelo esclusivamente con ricambi originali onde evitare situazioni pericolose.
- Se una qualsiasi parte dell'apparecchio risulta danneggiata (testina dello spazzolino, impugnatura e/o caricabatterie), non utilizzatelo.
- L'apparecchio non è costituito da parti riparabili. Se l'apparecchio risulta danneggiato, rivolgetevi al Centro Assistenza Clienti del vostro paese (vedere il capitolo "Garanzia e assistenza").
- Non utilizzate il caricabatterie in esterno o in prossimità di superfici calde.

- L'apparecchio non è destinato a persone (inclusi bambini) con capacità mentali, fisiche o sensoriali ridotte, fatti salvi i casi in cui tali persone abbiano ricevuto assistenza o formazione per l'uso dell'apparecchio da una persona responsabile della loro sicurezza.
- Adottate le dovute precauzioni per evitare che i bambini giochino con l'apparecchio.

Attenzione

- Se nel corso degli ultimi 2 mesi vi siete sottoposti a interventi su denti o gengive, chiedete il parere del vostro dentista prima di utilizzare lo spazzolino.
- Rivolgetevi al vostro dentista nel caso di eccessivo sanguinamento dopo l'uso dell'apparecchio o qualora tale sanguinamento continui per più di una settimana.
- In caso di problemi orali, consultate il medico prima di utilizzare Sonicare.
- Lo spazzolino Sonicare è conforme alle norme di sicurezza in materia di dispositivi elettromagnetici. Se siete portatori di pacemaker o di altro dispositivo impiantato, consultate il vostro medico o il produttore del dispositivo di cui siete portatori prima dell'uso.
- Questo apparecchio è destinato esclusivamente alla pulizia di denti e gengive. Non utilizzatelo per scopi diversi da quelli previsti. Qualora avvertiate dolore durante l'utilizzo, contattate il vostro medico.
- Utilizzate esclusivamente le testine consigliate dal produttore.
- Se il dentifricio utilizzato contiene perossido, bicarbonato di sodio o altro bicarbonato (impiegati di solito nei dentifrici sbiancanti), pulite accuratamente la testina con acqua e sapone dopo l'uso, poiché tali sostanze potrebbero causare la rottura degli accessori in plastica.

Campi elettromagnetici (EMF)

Questo apparecchio Philips è conforme a tutti gli standard relativi ai campi elettromagnetici (EMF). Se utilizzato in modo appropriato seguendo le istruzioni contenute nel presente manuale d'uso, l'apparecchio consente un utilizzo sicuro come confermato dai risultati scientifici attualmente disponibili.

Descrizione generale (fig. 1)

- A Testina dello spazzolino sostituibile Sonicare
- B Indicatore di ricarica della batteria (solo alcuni modelli)
- C Pulsante on/off
- D Impugnatura
- E Caricabatterie

Predisposizione dell'apparecchio

- 1 Allineate la parte anteriore della testina al lato frontale del manico dello spazzolino.
- 2 Spingete la testina sul perno di metallo (fig. 2).

Nota: Tra la testina e l'impugnatura è presente un piccolo spazio.

Ricarica dell'apparecchio

- 1 Collegate la spina del caricabatterie nella presa di corrente.
- 2 Posizionate la base sul caricabatterie.
 - L'indicatore di ricarica della batteria mostra il livello di carica residuo della batteria (fig. 3).
 - Spia verde fissa: 91-100%
 - Spia verde lampeggiante: 0-90%
 - Spia verde lampeggiante e 3 segnali acustici a conclusione del ciclo di pulizia: meno del 5% di carica, lo spazzolino deve essere ricaricato.

Nota: Per mantenere la batteria sempre carica, si consiglia di tenere lo spazzolino Sonicare sul caricabatterie quando non viene utilizzato. Una ricarica completa richiede almeno 24 ore.

Modalità d'uso dell'apparecchio

- 1 Bagnate le setole e applicate una piccola quantità di dentifricio.
- 2 Appoggiate le setole contro i denti con una leggera angolazione rispetto alla gengiva (fig. 4).
- 3 Premete il pulsante on/off per accendere lo spazzolino Sonicare.
- 4 Per ottimizzare l'efficacia, esercitate solo una leggera pressione e lasciate che lo spazzolino lavori per voi senza dover spazzolare.
- 5 Muovete delicatamente lo spazzolino avanti e indietro, in modo che le setole più lunghe raggiungano lo spazio interdentale. Procedete in questo modo per tutto il ciclo.

Nota: Per assicurare una corretta pulizia di tutti i denti, dividete la bocca in 4 sezioni utilizzando la funzione Quadpacer (vedere capitolo "Caratteristiche").

- 6 Spazzolate ciascuna sezione per 30 secondi per un tempo totale di 2 minuti. Iniziate dalla prima sezione (parte superiore esterna) e proseguite con la seconda (parte superiore interna). Passate quindi alla terza sezione (parte inferiore esterna) e infine alla quarta (parte inferiore interna). (fig. 5)
- 7 Al termine del ciclo di 2 minuti, potete dedicare alcuni secondi alla superficie orizzontale dei denti e alle zone macchiate. Potete inoltre spazzolare la lingua con lo spazzolino acceso o spento, a seconda delle vostre preferenze (fig. 6).

Sonicare può essere utilizzato su:

- Apparecchi dentali (le testine si consumano più rapidamente)
- Impianti odontoiatrici (otturazioni, corone, coperture)

Nota: Quando Sonicare viene impiegato per studi clinici, è necessario che l'apparecchio sia completamente carico. Disattivate la funzione Easy-start. In caso di macchie persistenti, continuate per altri 30 secondi.

Caratteristiche

Questo modello Sonicare è dotato della funzione Easy-start attivata.

La funzione Easy-start aumenta gradualmente la potenza nei primi 14 cicli di pulizia.

Nota: ciascuna delle prime 14 sessioni deve durare almeno 1 minuto, affinché la funzione Easy-start (aumento graduale della potenza) la registri e passi alla fase successiva.

Disattivazione e attivazione della funzione Easy-start

- 1 Inserite la testina nell'impugnatura.
- 2 Inserite l'impugnatura nel caricabatterie collegato alla presa di corrente.
 - Per disattivare la funzione Easy-Start: Tenete premuto il pulsante on/off per 2 secondi. Verrà emesso 1 segnale acustico per indicare la disattivazione della funzione Easy-start.
 - Per attivare la funzione Easy-Start: Tenete premuto il pulsante on/off per 2 secondi. Verranno emessi 2 segnali acustici per indicare l'attivazione della funzione Easy-start.

Nota: si sconsiglia di utilizzare la funzione Easy-start dopo il periodo iniziale in quanto potrebbe ridurre l'efficacia dello spazzolino Sonicare nella rimozione della placca.

Smartimer

Dopo 2 minuti, la funzione Smartimer spegne automaticamente lo spazzolino.

Per interrompere o sospendere il lavaggio prima dei 2 minuti previsti, premete il pulsante on/off. Premendo nuovamente il pulsante on/off entro 30 secondi, il dispositivo Smartimer riprenderà il ciclo da dove era stato interrotto.

Quadpacer

Quadpacer è un timer a intervalli. A 30, 60 e 90 secondi viene emesso un breve segnale acustico e l'azione pulente viene interrotta. Questo segnale indica che è necessario passare alla sezione successiva della bocca.

Pulizia

Non posizionare la testina, l'impugnatura e il caricabatterie in lavastoviglie.

- 1 Sciacquate la testina e le setole dopo l'uso. Lasciate asciugare (fig. 7).
- 2 Rimuovete la testina una volta alla settimana e pulite la zona di accoppiamento fra testina e manico (fig. 8).

Evitate di utilizzare oggetti appuntiti sulla guarnizione in gomma, per evitare di danneggiarla.

- 3 Pulite regolarmente la parte restante dell'impugnatura usando un detergente delicato e un panno umido (fig. 9).

- 4 Scollegate il caricabatterie prima di procedere alla pulizia. Utilizzate un panno bagnato per pulire la superficie del caricabatterie.

Sostituzione

Per ottenere risultati ottimali, sostituite la testina del Sonicare ogni 3 mesi.

Tutela dell'ambiente

- Per contribuire alla tutela dell'ambiente, non smaltite l'apparecchio con normali rifiuti domestici, ma consegnatelo a un centro di raccolta autorizzato (fig. 10).
- La batteria ricaricabile integrata contiene sostanze potenzialmente nocive per l'ambiente. Rimuovete sempre la batteria prima di smaltire l'apparecchio e consegnarlo a un centro di raccolta ufficiale. Smaltite la batteria in un apposito centro di raccolta. In caso di difficoltà durante la rimozione della batteria, consegnate l'apparecchio a un centro di assistenza Philips, che si occuperà della rimozione della batteria e dello smaltimento dell'apparecchio (fig. 11).

Rimozione della batteria ricaricabile

Ricordate che questo processo non è reversibile.

Per rimuovere la batteria ricaricabile, è necessario un cacciavite a testa piatta (standard). Osservate le precauzioni di sicurezza di base durante l'esecuzione della procedura indicata sotto. Proteggete occhi, mani, dita e la superficie su cui lavorate.

- 1 Per scaricare completamente la batteria ricaricabile, rimuovete la base dal caricabatterie, accendete lo spazzolino Sonicare e lasciatelo in funzione fino all'arresto. Ripetete questo passaggio finché lo spazzolino Sonicare non si accende più.
- 2 Inserite un cacciavite nell'apertura sulla base dell'impugnatura, quindi giratelo in senso antiorario per aprire il coperchio inferiore (fig. 12).

- 3 Tenete l'impugnatura al contrario e premete la parte metallica per rilasciare i componenti interni (fig. 13).

- 4 Inserite il cacciavite sotto il circuito stampato, accanto ai collegamenti della batteria, e ruotate il cacciavite per rompere i collegamenti. Rimuovete il circuito stampato ed estraete la batteria dal supporto in plastica (fig. 14).

Garanzia e assistenza

Se avete bisogno di assistenza o informazioni o in caso di problemi, visitate il sito Web Philips all'indirizzo www.philips.com oppure contattate il Centro Assistenza Clienti Philips del vostro Paese (per conoscere il numero di telefono consultate l'opuscolo della garanzia). Se nel vostro Paese non esiste un Centro Assistenza Clienti, rivolgetevi al vostro rivenditore Philips.

Limitazioni della garanzia

I seguenti componenti sono esclusi dalla garanzia internazionale:

- Testine
- Danni dovuti a un uso improprio, abuso, trascuratezza, alterazioni o riparazioni non autorizzate.
- La normale usura, incluso sceggiature, graffi, abrasioni, scoloritura o alterazione dei colori.

