

SANYO

MANUEL D'INSTRUCTIONS

VPC-TH1EX VPC-TH1 VPC-TH1GX

Dual Camera

Xacti

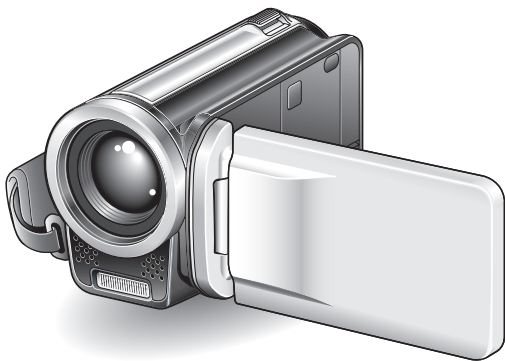

HDMI
HIGH-DEFINITION MULTIMEDIA INTERFACE

Remarque importante

Ce manuel explique comment utiliser les modèles VPC-TH1EX, VPC-TH1 et VPC-TH1GX en toute sécurité.

Toute information ne s'appliquant qu'à l'un ou l'autre de ces modèles sera identifiée comme telle.

Veuillez lire attentivement ces instructions avant d'utiliser l'appareil photo.

Assurez-vous de bien lire et comprendre la brochure "MANUEL DE SÉCURITÉ".

Conservez ce manuel dans un endroit sûr pour référence ultérieure.

Avertissement

POUR RÉDUIRE LES RISQUES D'INCENDIE OU DE CHOC ÉLECTRIQUE, PROTÉGEZ CET APPAREIL DE LA PLUIE ET DE L'HUMIDITÉ.

MODÈLE POUR L'AMÉRIQUE DU NORD

- Cet appareil a été testé et est conforme aux limites imposées aux appareils numériques de classe B, tel que décrit à la partie 15 du règlement FCC. Ces limites ont été établies pour assurer une protection adéquate contre les interférences lors d'une installation résidentielle. Cet appareil génère, utilise et peut émettre une énergie de fréquence radio et, s'il n'est pas installé et utilisé conformément aux instructions, peut causer des interférences nuisibles aux communications radio. Toutefois, l'absence d'interférences ne peut être garantie lors d'une installation particulière. Si cet appareil cause des interférences nuisibles à la réception radio ou télévision, ce qui peut être déterminé en allumant et en éteignant l'appareil, il est recommandé à l'utilisateur d'essayer de corriger l'interférence en prenant une ou plusieurs des mesures suivantes :
 - Réorienter ou déplacer l'antenne réceptrice.
 - Augmenter la distance entre l'appareil et le récepteur.
 - Brancher l'appareil sur une prise d'un circuit différent de celui sur lequel le récepteur est branché.
 - Contacter le revendeur ou un technicien professionnel radio/TV pour obtenir de l'aide.
- Les modifications non spécifiquement approuvées par la partie responsable de la conformité peuvent annuler le droit de l'utilisateur à faire fonctionner cet appareil.

Déclaration de conformité

Modèle : VPC-TH1

Appellation commerciale : SANYO

Partie responsable : SANYO FISHER COMPANY

Adresse : 21605 Plummer Street, Chatsworth, California 91311

Téléphone : (818) 998-7322

Cet appareil est conforme à la partie 15 du règlement FCC. Son utilisation est soumise aux deux conditions suivantes :

- (1) cet appareil ne doit pas causer d'interférences nuisibles, et
- (2) cet appareil doit accepter toute interférence reçue, y compris toute interférence susceptible de causer un mauvais fonctionnement.

MODÈLE POUR LE CANADA

- Cet appareil numérique de classe B est conforme à la norme ICES-003 du Canada.

POUR LES UTILISATEURS DE UE

Le symbole et les systèmes de recyclage évoqués ci-dessous s'appliquent uniquement aux pays de UE.

Votre produit SANYO est conçu et fabriqué avec des composants et des matériaux de hautes qualités qui peuvent être recyclés et/ou réutilisés.

Le symbole signifie que les équipements électriques et électroniques, les batteries et les accumulateurs ne doivent pas être mis au rebut avec les déchets domestiques à l'issue de leur durée de vie.

Remarque :

Si un symbole chimique est imprimé sous le symbole, le symbole chimique indique que la batterie ou l'accumulateur contient une certaine concentration de métaux lourds. Les métaux sont indiqués de la manière suivante : Hg : mercure, Cd : cadmium, Pb : plomb.

Il existe différents systèmes de collecte pour les équipements électriques et électroniques, les batteries et les accumulateurs usagés au sein de l'Union européenne.

Veillez mettre les équipements au rebut de manière correcte, auprès de votre centre de recyclage/de collecte des déchets local.

Aidez-nous à préserver l'environnement dans lequel nous vivons!

Les machines ou appareils électriques et électroniques contiennent fréquemment des matières qui, si elles sont traitées ou éliminées de manière inappropriée, peuvent s'avérer potentiellement dangereuses pour la santé humaine et pour l'environnement.

Cependant, ces matières sont nécessaires au bon fonctionnement de votre appareil ou de votre machine. Pour cette raison, il vous est demandé de ne pas vous débarrasser de votre appareil ou machine usagé avec vos ordures ménagères.



SANYO FISHER Sales (Europe) GmbH

Stahlgruberring 4, D-81829 München, Germany

SANYO Electric Co., Ltd.

1-1, Sanyo-cho, Daito City, Osaka 574-8534, Japan

COMMENT LIRE CE MANUEL

Lors de la première utilisation

Veillez lire les sections “RÉGLAGE” et “SIMPLE” du présent manuel, ainsi que le “GUIDE D’UTILISATION RAPIDE” inclus pour vous familiariser avec le fonctionnement de l’appareil photo.



Pour utiliser les différentes fonctions de l’appareil photo

Veillez lire les sections “NORMAL” et “RÉGLAGES D’OPTION” du présent manuel. Pour l’affichage sur un téléviseur, veuillez lire la section “AUTRES DISPOSITIFS ET CONNEXIONS” du présent manuel. Pour procéder à la connexion à un ordinateur, veuillez vous reporter au “MANUEL D’INSTRUCTIONS CD du logiciel Xacti”.



Pour utiliser d’autres fonctions

Pour modifier des données enregistrées ou enregistrer des données sur un DVD à l’aide d’un ordinateur, veuillez vous reporter au “MANUEL D’INSTRUCTIONS CD du logiciel Xacti”.

Vous pouvez obtenir les réponses à des questions ou à des problèmes relatifs à l’utilisation de l’appareil photo dans les sections QUESTIONS FRÉQUEMMENT POSÉES (page 149) et DÉPANNAGE (page 157).

Nomenclature utilisée dans ce manuel

CONSEIL Points comportant des instructions supplémentaires ou des remarques particulières à prendre en considération.

ATTENTION Points demandant une attention particulière.

(page xx) Reportez-vous à la page indiquée pour des informations détaillées.

PRISE DE PHOTOS/RÉALISATION DE VIDÉOS, LECTURE ET ENREGISTREMENT

Préparation de l'appareil photo

1 Insérez la carte mémoire SD.

- Aucune carte mémoire SD n'est fournie avec votre appareil photo. Achetez-en une dans le commerce.
- Dans ce manuel, la carte mémoire SD est appelée "carte".

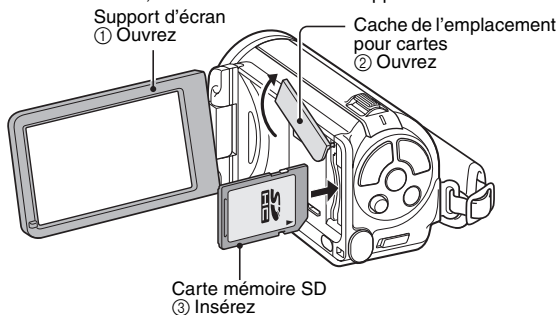

2 Connectez l'adaptateur c.a. à l'appareil photo.

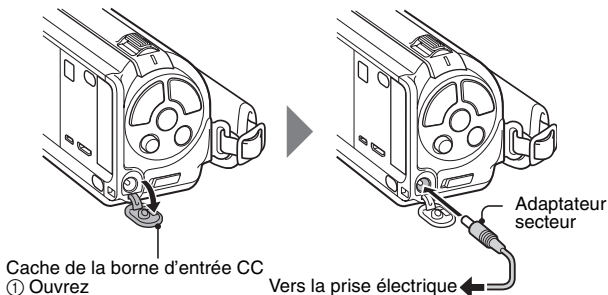

PRISE DE PHOTOS/RÉALISATION DE VIDÉOS, LECTURE ET ENREGISTREMENT

Prise de photos/réalisation de vidéos



- 1** Appuyez sur le bouton ON/OFF pendant au moins 1 seconde pour allumer l'appareil photo.

- Si l'écran de réglage de la date et de l'heure apparaît, appuyez deux fois sur le bouton MENU pour l'annuler.

Pour la procédure de réglage de la date et de l'heure, reportez-vous à la page 33.

- 2** Procédez à l'enregistrement.

Pour enregistrer une vidéo :

- Appuyez sur le bouton [] pour commencer l'enregistrement d'une vidéo.
- Appuyez de nouveau sur le bouton [] pour terminer l'enregistrement.

Pour prendre une photo :

- Appuyez sur le bouton [].
- Une image individuelle est capturée.

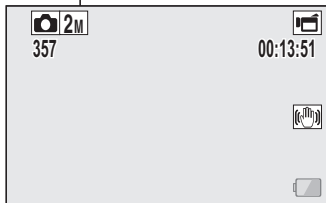
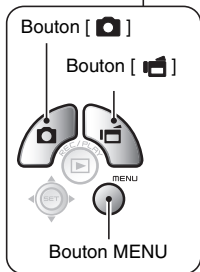
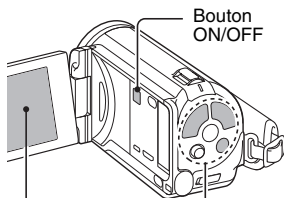

Avant de capturer ces prises de vue importantes, n'oubliez pas d'effectuer d'abord une prise d'essai pour vous assurer que votre appareil photo est réglé correctement et prêt à fonctionner

- Sanyo refusera toute demande de dédommagement pour des contenus enregistrés, etc., en cas de problèmes dus à une défaillance aléatoire de l'appareil ou à un défaut de carte lors de la prise de photos ou de l'enregistrement.

Lecture

1 Appuyez sur le bouton REC/PLAY

- L'écran de lecture s'affiche.

2 Sélectionnez l'image à lire.

- Déplacez le bouton de réglage SET vers la gauche, vers la droite, vers le haut ou vers le bas pour placer le cadre orange sur l'image que vous souhaitez lire.
- Les informations relatives à l'image encadrée sont affichées au bas de l'écran.

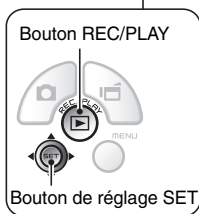
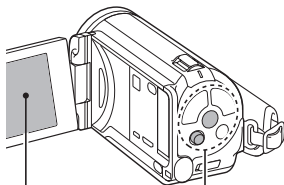

Cadre orange

Indication de l'alimentation restante du bloc-pile

PRISE DE PHOTOS/RÉALISATION DE VIDÉOS, LECTURE ET ENREGISTREMENT

3 Appuyez sur le bouton de réglage SET.

<Lecture de vidéos>

- La lecture commence.

<Pour revenir au mode d'enregistrement>

- Appuyez sur le bouton REC/PLAY.

Après l'utilisation de l'appareil photo...

Appuyez sur le bouton ON/OFF pendant au moins 1 seconde pour éteindre l'appareil photo.

Pour passer à l'opération suivante...

Veuillez vérifier que votre ordinateur est connecté à Internet.

Gravez vos vidéos enregistrées sur un DVD (Windows Vista)

Le CD-ROM fourni (CD du logiciel Xacti) vous permet de stocker les images capturées sur un DVD. Des informations détaillées au sujet de l'CD du logiciel Xacti sont disponibles à la page 4 du MANUEL D'INSTRUCTIONS CD du logiciel Xacti.

Installez les programmes d'application

- 1** Insérez le CD-ROM fourni dans le lecteur de DVD-ROM de votre ordinateur.
 - La fenêtre d'installation s'ouvre.
 - 2** Cliquez sur [TotalMedia Extreme for SANYO].
 - Après avoir cliqué sur un programme d'application, suivez les instructions qui s'affichent à l'écran pour installer le programme.
 - Lorsque la fenêtre vous demandant de redémarrer l'ordinateur s'affiche, cliquez sur le bouton [Finish (Terminer)] pour procéder au redémarrage.
 - 3** Retirez le CD-ROM du lecteur de DVD de l'ordinateur.
-

PRISE DE PHOTOS/RÉALISATION DE VIDÉOS, LECTURE ET ENREGISTREMENT

Connexion de votre appareil photo à un ordinateur

Connectez votre appareil photo à un ordinateur et copiez les fichiers souhaités sur ce dernier.

1 Utilisez le câble d'interface USB dédié fourni pour connecter votre appareil photo à l'ordinateur.

2 Allumez l'appareil photo.

- L'écran de connexion USB apparaît sur l'écran de l'appareil photo.

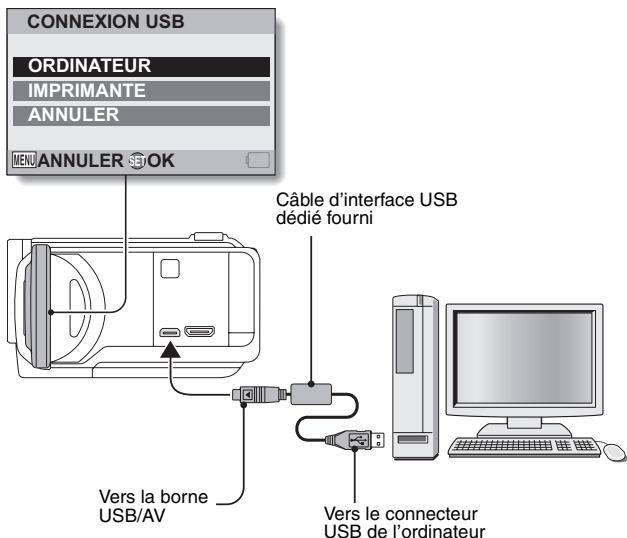

-
- 3** Sélectionnez **“COMPUTER (ORDINATEUR)”** et appuyez sur le bouton de réglage **SET**.
- L'écran de sélection du mode de connexion de l'ordinateur apparaît.

-
- 4** Sélectionnez **“CARD READER (LECTEUR DE CARTES)”** et appuyez sur le bouton de réglage **SET**.
- Le message [Found New Hardware (Nouveau matériel détecté)], indiquant que l'appareil photo est identifié en tant que lecteur, apparaît dans la barre des tâches.
 - La carte est reconnue (comme connectée) en tant que disque et l'icône [XACTI (E:)] s'affiche dans la fenêtre [Poste de travail].
 - Le nom du lecteur (E:) peut être différent sur votre ordinateur.

-
- 5** Copiez les fichiers à partir de la carte sur le disque dur de l'ordinateur.
- Les données enregistrées avec votre appareil photo le sont dans le dossier suivant. Vous pouvez sélectionner le dossier du disque dur vers lequel vous souhaitez copier les fichiers.
XACTI (E:)\DCIM***SANYO
(* ** représente des chiffres [page 12 du MANUEL D'INSTRUCTIONS CD du logiciel Xacti]).
 - Le nom du lecteur (E:) peut être différent sur votre ordinateur.

CONSEIL

- Pour obtenir des informations au sujet de la procédure à suivre pour copier l'ensemble des fichiers de vidéos et d'images individuelles de l'appareil photo, veuillez vous reporter aux pages d'assistance du site Web suivant : <http://www.sanyo-dsc.com/>

PRISE DE PHOTOS/RÉALISATION DE VIDÉOS, LECTURE ET ENREGISTREMENT

Gravure de vidéos sur un DVD (pour les utilisateurs de Windows Vista)

La procédure suivante indique comment graver sur un DVD, au format mpeg2, des données enregistrées. Pour plus d'informations sur les autres opérations, veuillez vous reporter au fichier d'aide de Nero Vision. Pour accéder au fichier d'aide de TotalMedia Extreme, cliquez sur le bouton d'aide [?] de l'écran de démarrage de TotalMedia Extreme.

1 Insérez un DVD vierge dans le lecteur de DVD de l'ordinateur.

2 Double-cliquez sur l'icône [TotalMedia Extreme] située sur le bureau.

- L'application TotalMedia Extreme est lancée et la page de démarrage s'affiche.

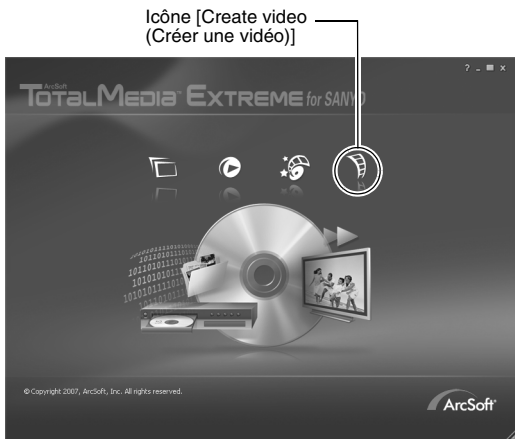

- 3** Cliquez sur l'icône [Create video (Créer une vidéo)].
- La fenêtre "Create DVD (Créer un DVD)" s'affiche.

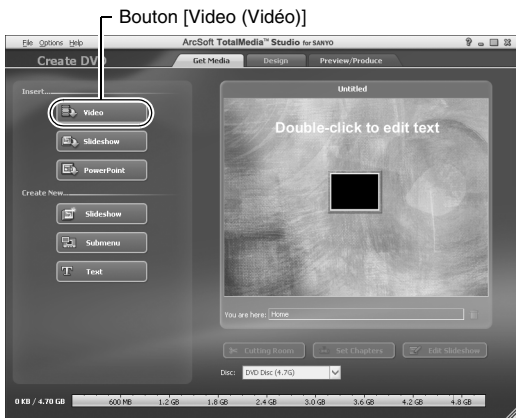

- 4** Cliquez sur le bouton [Video (Vidéo)] dans le champ "Insert (Insérer)".
- L'écran de sélection du fichier vidéo à graver sur le DVD s'affiche.
 - Cliquez sur le fichier que vous souhaitez graver sur le DVD.
 - Pour sélectionner plusieurs fichiers, maintenez la touche [Ctrl] enfoncée lors de la sélection des fichiers.

PRISE DE PHOTOS/RÉALISATION DE VIDÉOS, LECTURE ET ENREGISTREMENT

5 Cliquez sur le bouton [Open (Ouvrir)].

- Le(s) fichier(s) sélectionné(s) à l'étape 4 et la capacité du fichier DVD s'affichent dans la fenêtre "Create DVD (Créer un DVD)".



6 Cliquez sur l'onglet [Design (Concevoir)].

- La fenêtre permettant de concevoir le menu de titres présenté lors de la lecture du DVD s'affiche.
- Sélectionnez la conception souhaitée.

Onglet [Preview/produce (Aperçu/produire)]



PRISE DE PHOTOS/RÉALISATION DE VIDÉOS, LECTURE ET ENREGISTREMENT

- 7** Cliquez sur l'onglet [Preview/produce (Aperçu/produire)].
- Un avertissement relatif à la qualité de l'image affichée en aperçu s'affiche.

- 8** Cliquez sur le bouton [OK].
- L'écran de lancement de la gravure sur disque s'affiche.



Bouton [Burn (Graver)]

- 9** Double-cliquez sur le bouton [Burn (Graver)].
- La fenêtre de confirmation "save project (enregistrement du projet)" s'affiche.

-
- 10 Cliquez sur le bouton [Yes (Oui)].**
- Saisissez le nom du fichier du projet.

-
- 11 Cliquez sur le bouton [Save (Enregistrer)].**
- La fenêtre “Burn disk (Graver le disque)” s’affiche.

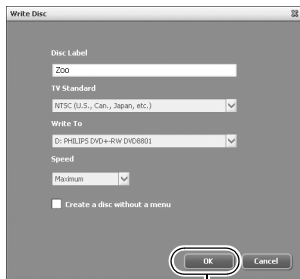

Bouton [OK]

-
- 12 Cliquez sur le bouton [OK].**
- La gravure commence.
 - Selon les capacités de l’ordinateur, la gravure d’un fichier volumineux peut prendre du temps.
 - Une fois la gravure terminée, le DVD est éjecté du lecteur de DVD.

PRISE DE PHOTOS/RÉALISATION DE VIDÉOS, LECTURE ET ENREGISTREMENT

13 Cliquez sur le bouton [OK].

14 Cliquez sur le bouton [x] pour fermer la fenêtre “Create DVD (Créer un DVD)”.

- La première page de l'application TotalMedia Extreme s'affiche.

15 Cliquez sur le bouton [x] pour fermer la page de démarrage.

- L'application TotalMedia Extreme se ferme.

ATTENTION

La fenêtre de confirmation de l'activation du codec MPEG-2 s'affiche-t-elle ?

Lors de la première utilisation de l'application TotalMedia Extreme, une fenêtre vous demandant de confirmer l'activation du codec MPEG-2 s'affiche lors de la procédure. Le codec MPEG-2 doit être activé pour permettre la gravure des fichiers sur un DVD. Procédez comme suit pour activer le codec MPEG-2.

- L'exécution de cette procédure nécessite la connexion de l'ordinateur à Internet. Veuillez vérifier que l'ordinateur est connecté à Internet.
- ① **Lorsque la fenêtre de confirmation de l'activation du codec MPEG-2 s'affiche, cliquez sur le bouton [Yes (Oui)].**
 - Le site Web ArcSoft s'affiche.
 - ② **Cliquez sur [Special downloads (Téléchargements spéciaux)].**
 - Une fenêtre dans laquelle vous devez saisir votre adresse électronique, votre nom, votre identifiant de licence, etc. s'affiche.
 - Saisissez les informations correctes.
 - ③ **Cliquez sur le bouton [Submit (Envoyer)].**
 - L'adresse URL de téléchargement permettant d'activer le codec MPEG-2 est alors envoyée à l'adresse électronique saisie à l'étape ②.
 - ④ **Cliquez sur le lien URL de téléchargement.**
 - Le programme est téléchargé sur l'ordinateur.
 - ⑤ **Double-cliquez sur l'icône du programme téléchargé.**
 - Suivez les instructions pour activer le codec MPEG-2.
 - La gravure de DVD via le programme TotalMedia Extreme est alors activée.
 - Une fois la procédure ci-dessus terminée, poursuivez avec la procédure de gravure sur un DVD.

États-Unis/Canada

Tél. : +1-510-979-5599

Site Web : <http://www.arcsoft.com/support/>

Assistance par courrier électronique : http://www.arcsoft.com/public/content_page.asp?pageID=83

Horaires : du lundi au vendredi, de 9h00 à 17h00

(heure standard du Pacifique, jours fériés respectés par ArcSoft exclus)

Langue : anglais

PRISE DE PHOTOS/RÉALISATION DE VIDÉOS, LECTURE ET ENREGISTREMENT

Europe

Tél. : +353 (0) 61-702087

Site Web : <http://www.arcsoft.com/en/support>

Assistance par courrier électronique : eurosupport@arcsoft.com

Horaires : du lundi au jeudi, de 8h30 à 17h30

(temps moyen de Greenwich, jours fériés respectés par les filiales de ArcSoft exclus)

Le vendredi de 8h30 à 17h00

(temps moyen de Greenwich, jours fériés respectés par les filiales de ArcSoft exclus)

(ajustés en fonction de l'heure d'été, le cas échéant)

Langues : anglais, français, italien, allemand, espagnol et néerlandais

Chine

Tél. : +86 (0) 571-88210575

Site Web : <http://www.arcsoft.com.cn/support>

Assistance par courrier électronique : support@arcsoft.com.cn

Horaires : du lundi au vendredi, de 8h30 à 17h30

(heure locale de Pékin, jours fériés respectés par ArcSoft exclus)

Langue : chinois

Qu'en pensez-vous ? Extrêmement pratiques, ces accessoires vous permettent non seulement de visualiser immédiatement les images capturées avec l'appareil photo, mais aussi de télécharger des images sur votre ordinateur et de créer vos propres DVD. Lisez les explications suivantes pour découvrir comment vous pouvez profiter pleinement de la fonction vidéo numérique de votre appareil photo.



TABLE DES MATIÈRES

COMMENT LIRE CE MANUEL	iii
RECHERCHE RAPIDE PAR ACTION	6
VÉRIFICATION DE LA PRÉSENCE DES ACCESSOIRES INCLUS	11
Comment utiliser les accessoires	13
À PROPOS DES ACCESSOIRES VENDUS SÉPARÉMENT ET DE LA CARTE	15
Accessoires vendus séparément	15
Cartes pouvant être utilisées avec l'appareil photo	15
Signification du terme "carte" dans le présent manuel	15
UTILISATION OPTIMALE DE VOTRE APPAREIL PHOTO	16
Images haute qualité grâce au mode "High Definition"	16
Mode SIMPLE pour une utilisation rapide et aisée	17
Stabilisation de l'image pour des photos nettes	17
Prise de portraits nets	18
Nombreux accessoires pour une utilisation optimale des images capturées	19
PRÉSENTATION DU SYSTÈME	20

■ RÉGLAGE

NOM DES PIÈCES	21
INSTALLATION DE LA CARTE	23
CHARGE DU BLOC-PILE	25
À propos de la recharge	29
À propos de l'icône d'avertissement relatif à la température 	29
ALLUMER ET ÉTEINDRE L'APPAREIL PHOTO	30
Allumer l'appareil photo	30
Allumer l'appareil photo lorsque le mode d'économie d'énergie (veille) est activé	31
Éteindre l'appareil photo	32
RÉGLAGE DE LA DATE ET DE L'HEURE	33
PERMUTATION ENTRE LE MODE D'ENREGISTREMENT ET LE MODE DE LECTURE	36
CHANGEMENT DE MODE DE FONCTIONNEMENT	37
Passage du mode SIMPLE au mode NORMAL et inversement ...	37
Ouverture/fermeture de l'écran de menu du mode SIMPLE/NORMAL	38
Présentation de l'écran de réglage du mode SIMPLE	43
Présentation de l'écran de réglage du mode NORMAL	47

■ SIMPLE

PRISE DE PHOTOS

AVANT DE PRENDRE DES PHOTOS	55
Pour les meilleurs résultats	55
Utilisation de la mise au point automatique	56
Sélection de la taille d'enregistrement	59
Sélection du réglage de mise au point	60
Conseils relatifs à la prise de photos	61
ENREGISTREMENT DE VIDÉOS	62
PRISE DE PHOTOS INDIVIDUELLES	63
Utilisation du flash	65
PRISE D'UNE IMAGE INDIVIDUELLE PENDANT L'ENREGISTREMENT D'UNE VIDÉO	67
MACROPHOTOGRAPHIE (ZOOM)	69

LECTURE

LECTURE DE VIDÉOS ET D'IMAGES INDIVIDUELLES	70
Comment enregistrer une image d'une vidéo comme image individuelle	73
LECTURE DE DIAPORAMA	74
VOLUME DE LECTURE	75
EFFACEMENT DE FICHIERS	76
Effacer une/effacer tout	76
Effacer sélect.	77
MODES DE LECTURE	79
Lecture à l'écran de 21 images	79
Sélection du dossier de lecture	80
Agrandissement (zoom avant) de l'image	81

TABLE DES MATIÈRES

■ NORMAL

PRISE DE PHOTOS

MENU D'ENREGISTREMENT 1	82
Réglage vidéo	82
Réglage des images individuelles	85
Réglage de la sélection de scène	86
Réglage du filtre	86
Réglage du retardateur	87
MENU D'ENREGISTREMENT 2	88
Réglage de la stabilisation vidéo (compensation du mouvement)	88
Réglage de la plage de mise au point	89
Réglage du mode de mise au point	90
Réglage du mode de mesure de la lumière	90
Réglage de la sensibilité ISO	91
MENU D'ENREGISTREMENT 3	92
Réglage de la balance des blancs	92
Réglage de l'exposition	93
Réglage du chasseur de visages	94
Réglage du mode haute sensibilité	95
Compensation d'exposition	96

LECTURE

MENU DE LECTURE 1	98
Paramètres du diaporama	98
Réglage de la protection des fichiers	99
Rotation	101
MENU DE LECTURE 2	102
Correction de l'image	102
Modification de vidéos	103
Instructions d'impression	113
AFFICHAGE DES INFORMATIONS RELATIVES AUX FICHIERS ...	117

■ RÉGLAGES D'OPTION

AFFICHAGE DU MENU DE RÉGLAGE D'OPTION	118
PRÉSENTATION DU MENU DE RÉGLAGE D'OPTION	119
Réglage du dossier de stockage	125
Réglage du raccourci	126
Langue de l'écran	128
Réglage de la sortie TV	129
Réglage de la suite de la numérotation des fichiers	134
Formatage (initialisation)	136
VÉRIFICATION DE LA MÉMOIRE RESTANTE SUR LA CARTE	137
Vérification du nombre d'images et de la durée d'enregistrement vidéo restants	137
Pour les enregistrements audio	138
VÉRIFICATION DE LA CHARGE RESTANTE DU BLOC-PILE	139

■ LECTURE SUR UN TÉLÉVISEUR

CONNEXION À UN TÉLÉVISEUR

CONNEXION À UN TÉLÉVISEUR	141
Connexion à un connecteur d'entrée de vidéo standard	142
Connexion au connecteur 480p/720p	143
Connexion au connecteur HDMI	144
LECTURE SUR UN TÉLÉVISEUR	145

CONNEXION À UNE IMPRIMANTE

IMPRESSION	146
------------------	-----

TABLE DES MATIÈRES

■ ANNEXES

QUESTIONS FRÉQUEMMENT POSÉES	149
DÉPANNAGE	157
Appareil photo	157
Remarques relatives à la fonction de sélection de scène et aux filtres	165
SPÉCIFICATIONS	167
Appareil photo	167
Connecteurs de l'appareil photo	171
Durée de vie du bloc-pile	171
Nombre d'images, temps de réalisation de vidéos et durée d'enregistrement possibles	172
En ce qui concerne l'indicateur multifonctions	173
Adaptateur c.a. fourni	174
Bloc-pile au Li-ion fourni	174
Autres	175
Avant d'effectuer des prises importantes, commencez par réaliser un test pour vérifier que l'appareil photo est configuré et prêt à fonctionner	176
CONSEILS RELATIFS À LA PRISE DE PHOTOS	177

RECHERCHE RAPIDE PAR ACTION

Votre appareil photo dispose de nombreuses fonctions pratiques. Vous pouvez trouver dans le tableau suivant l'action correspondant à vos besoins, de la création de la photo que vous souhaitez à la visualisation d'images grâce à diverses techniques.

Prise/enregistrement de photos		
Fonctionnement de base	Fonctions pratiques	Autres fonctions
<p>Préparation à la prise/l'enregistrement de photos</p> <ul style="list-style-type: none"> • "ENREGISTREMENT DE VIDÉOS" à la page 62 • "PRISE DE PHOTOS INDIVIDUELLES" à la page 63 • "Prise de série d'images" à la page 85 • "Enregistrement audio" à la page 82 	<p>Consigner la date et l'heure de vos photos</p> <ul style="list-style-type: none"> • "RÉGLAGE DE LA DATE ET DE L'HEURE" à la page 33 <p>Zoom avant sur le sujet</p> <ul style="list-style-type: none"> • "MACROPHOTOGRAPHIE (ZOOM)" à la page 69 <p>Photographie de près</p> <ul style="list-style-type: none"> • "Plage de mise au point" (mode super macro) aux pages 44 et 50 • "Sélection du réglage de mise au point" (mode super macro) à la page 60 	<p>Pour une mise au point plus précise</p> <ul style="list-style-type: none"> • "Comment utiliser la mise au point manuelle" (mise au point manuelle) à la page 89 <p>Régler la mise au point sur une plage plus étroite</p> <ul style="list-style-type: none"> • "Réglage du mode de mise au point" à la page 90 <p>Réduire le bruit lors de l'enregistrement</p> <ul style="list-style-type: none"> • "Paramètre RÉDUCTION BRUIT" à la page 122
<p>Optimiser la qualité des photos</p> <ul style="list-style-type: none"> • "Sélection de la taille d'enregistrement" aux pages 44 et 59 • "Réglage vidéo" aux pages 48 et 82 • "Réglage des images individuelles" aux pages 48 et 85 	<p>Définir les caractéristiques de couleur/contraste de l'appareil photo</p> <ul style="list-style-type: none"> • "Paramètre de qualité de l'image" à la page 122 	
<p>Capter des sujets se déplaçant rapidement</p> <ul style="list-style-type: none"> • "Sélection de scène" (mode sports) à la page 48 <p>Supprimer l'effet de mouvement de l'appareil photo</p> <ul style="list-style-type: none"> • "Réglage de la stabilisation vidéo (compensation du mouvement)" aux pages 50 et 88 		

RECHERCHE RAPIDE PAR ACTION

Prise/enregistrement de photos		
Fonctionnement de base	Fonctions pratiques	Autres fonctions
Prise de photos dans des conditions sombres <ul style="list-style-type: none">• "Compensation d'exposition" à la page 96• "Utilisation du flash" aux pages 44 , 48 et 65• "Réglage de la sélection de scène" (mode de portrait nocturne/mode de feu d'artifice/mode de lampe) aux pages 48 et 86		
	Augmenter la sensibilité de l'appareil photo <ul style="list-style-type: none">• "Réglage de la sensibilité ISO" aux pages 50 et 91• "Réglage du mode haute sensibilité" aux pages 52 et 95	
Prise de photos d'individus <ul style="list-style-type: none">• "Réglage de la sélection de scène" (mode de portrait/mode de portrait nocturne) aux pages 48 et 86• "Réglage du filtre" (filtre cosmétique) aux pages 48 et 86 Prise de portraits nets <ul style="list-style-type: none">• "Réglage du chasseur de visages" aux pages 52 et 94		
Fonctionnement simplifié pour la prise de photos ou la réalisation de vidéos/la lecture <ul style="list-style-type: none">• "PERMUTATION ENTRE LE MODE D'ENREGISTREMENT ET LE MODE DE LECTURE" à la page 36		
Photographie de paysages <ul style="list-style-type: none">• "Sélection de scène" (mode paysage) à la page 48		
Se prendre en photo soi-même <ul style="list-style-type: none">• "Réglage du retardateur" aux pages 48 et 87		
	Assombrir ou éclaircir des images <ul style="list-style-type: none">• "Compensation d'exposition" à la page 96• "Réglage du mode haute sensibilité" pages 52 et 95	Mesurer la luminosité d'une zone spécifique <ul style="list-style-type: none">• "Réglage du mode de mesure de la lumière" aux pages 50 et 90 Régler la sensibilité de l'appareil photo <ul style="list-style-type: none">• "Réglage de la sensibilité ISO" pages 50 et 91 Pour un réglage plus précis de l'exposition <ul style="list-style-type: none">• "Réglage de l'exposition" (contrôle d'exposition manuel) aux pages 52 et 93
	Modifier la couleur des images <ul style="list-style-type: none">• "Réglage du filtre" (filtre monochrome/filtre sépia) aux pages 48 et 86	Rendre le blanc naturel <ul style="list-style-type: none">• "Réglage de la balance des blancs" aux pages 52 et 92

Lecture		
Fonctionnement de base	Fonctions pratiques	Autres fonctions
<p>Préparation à la visualisation d'images</p> <ul style="list-style-type: none"> • "LECTURE DE VIDÉOS ET D'IMAGES INDIVIDUELLES" à la page 70 	<p>Ajuster le volume des haut-parleurs</p> <ul style="list-style-type: none"> • "VOLUME DE LECTURE" aux pages 53 et 75 <p>Rechercher une image/des fichiers audio</p> <ul style="list-style-type: none"> • "Lecture à l'écran de 21 images" à la page 79 • "Sélection du dossier de lecture" aux pages 54 et 80 <p>Agrandir une image</p> <ul style="list-style-type: none"> • "Agrandissement (zoom avant) de l'image" à la page 81 	<p>Modifier l'angle de vue</p> <ul style="list-style-type: none"> • "Rotation" aux pages 53 et 101
<ul style="list-style-type: none"> • "Lecture audio" à la page 84 	<p>Ajuster le volume des haut-parleurs</p> <ul style="list-style-type: none"> • "VOLUME DE LECTURE" aux pages 53 et 75 	
<p>Lecture continue</p> <ul style="list-style-type: none"> • "LECTURE DE DIAPORAMA" aux pages 46, 74 et 98 		
<p>Ajustez la luminosité de l'écran</p> <ul style="list-style-type: none"> • "Réglage de la luminosité de l'écran" à la page 64 • "Réglage LUMINOSITÉ" à la page 122 		
<p>Lecture sur un téléviseur</p> <ul style="list-style-type: none"> • "LECTURE SUR UN TÉLÉVISEUR" à la page 145 <p>Régler le système TV</p> <ul style="list-style-type: none"> • "Réglage de la sortie TV" aux pages 122 et 129 		

RECHERCHE RAPIDE PAR ACTION

Gestion/traitement de fichiers		
Fonctionnement de base	Fonctions pratiques	Autres fonctions
Rechercher une image/des fichiers audio <ul style="list-style-type: none">• “Lecture à l'écran de 21 images” à la page 79• “Sélection du dossier de lecture” aux pages 54 et 80		
Supprimer des fichiers <ul style="list-style-type: none">• “EFFACEMENT DE FICHIERS” aux pages 46, 53 et 76	Protéger les fichiers contre l'effacement accidentel <ul style="list-style-type: none">• “Réglage de la protection des fichiers” aux pages 53 et 99 Formater une carte <ul style="list-style-type: none">• “Formatage (initialisation)” aux pages 124 et 136	
Effacer une partie d'une vidéo et assembler des vidéos <ul style="list-style-type: none">• “Modification de vidéos” aux pages 54 et 103		
Spécifier le nombre d'impressions, l'impression d'un index et la date d'impression <ul style="list-style-type: none">• “Instructions d'impression” aux pages 54 et 113		
Afficher les réglages utilisés lors de l'enregistrement de l'image/des fichiers audio <ul style="list-style-type: none">• “AFFICHAGE DES INFORMATIONS RELATIVES AUX FICHIERS” à la page 117		

Utilisation avec un ordinateur		
Fonctionnement de base	Fonctions pratiques	Autres fonctions
Utilisez l'appareil photo comme un lecteur de cartes <ul style="list-style-type: none"> • "RÉGLAGE DU MODE DE CONNEXION" à la page 7 du MANUEL D'INSTRUCTIONS CD du logiciel Xacti • "UTILISATION EN TANT QUE LECTEUR DE CARTES" à la page 9 du MANUEL D'INSTRUCTIONS CD du logiciel Xacti 		
Copier des fichiers de votre appareil photo sur un ordinateur <ul style="list-style-type: none"> • "PRISE DE PHOTOS/RÉALISATION DE VIDÉOS, LECTURE ET ENREGISTREMENT" à la page ix 		
Graver sur un DVD les fichiers copiés sur l'ordinateur <ul style="list-style-type: none"> • "Gravure de vidéos sur un DVD (pour les utilisateurs de Windows Vista)" à la page xi 		
Lecture <ul style="list-style-type: none"> • "À propos des vidéos enregistrées à l'aide de cet appareil photo", page 13 du MANUEL D'INSTRUCTIONS CD du logiciel Xacti 		
Utilisation comme webcam <ul style="list-style-type: none"> • "Utilisation en tant que caméra PC", page 15 du MANUEL D'INSTRUCTIONS CD du logiciel Xacti 		
Enregistrer une image de l'écran de l'ordinateur <ul style="list-style-type: none"> • "ÉCRAN DE CAPTURE", page 17 du MANUEL D'INSTRUCTIONS CD du logiciel Xacti 		

VÉRIFICATION DE LA PRÉSENCE DES ACCESSOIRES INCLUS

- CD du logiciel Xacti (CD-ROM)
(page 4 du MANUEL
D'INSTRUCTIONS CD du
logiciel Xacti) : 1



- Sangle de saisie (page 13) : 1



- Câble d'interface USB dédié
(page 7 du MANUEL
D'INSTRUCTIONS CD du
logiciel Xacti) : 1

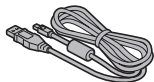

- Bloc-pile au lithium-ion
(page 26) : 1

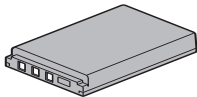

- Adaptateur c.a. et cordon
d'alimentation (page 27) : 1

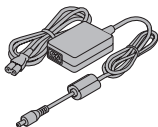

- Câble d'interface AV dédié
(page 142) : 1

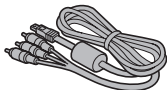

- Protège-objectif (page 14) : 1

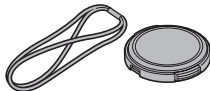

- **“MANUEL DE SÉCURITÉ”**
(livret des consignes de sécurité)
Veuillez lire attentivement ce manuel avant d'utiliser l'appareil photo.



- **Guide d'utilisation rapide**
Inclus avec le modèle VPC-TH1GX. Non inclus avec les autres modèles.



VÉRIFICATION DE LA PRÉSENCE DES ACCESSOIRES INCLUS

Comment utiliser les accessoires

■ Sangle de saisie

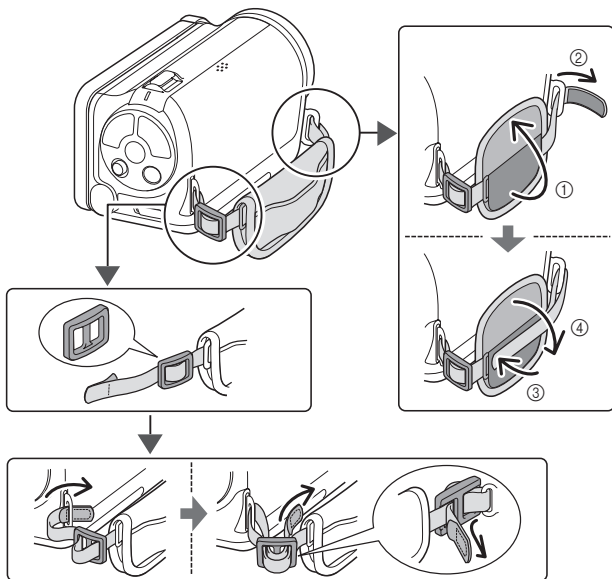

■ Protège-objectif

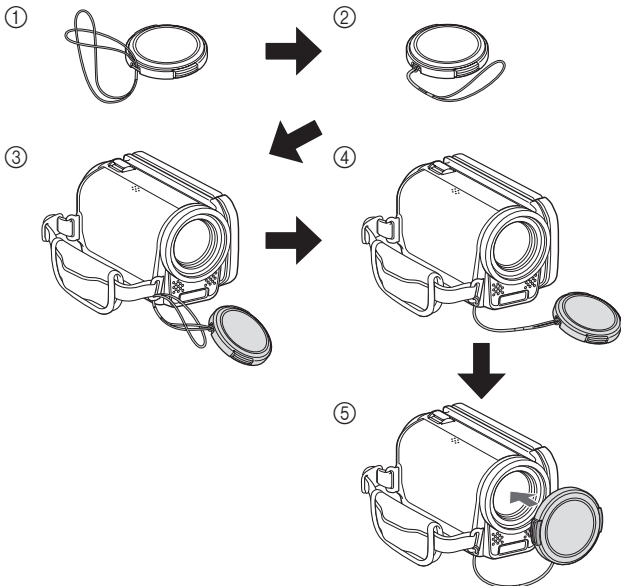

<Pour retirer>

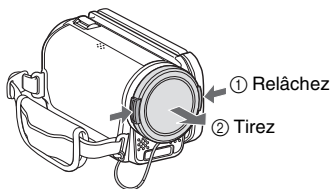

<Après le retrait>

Le capuchon de l'objectif peut être rangé dans le support du capuchon de l'objectif, situé sur la sangle de saisie.

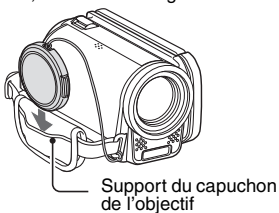

À PROPOS DES ACCESSOIRES VENDUS SÉPARÉMENT ET DE LA CARTE

Accessoires vendus séparément

- **Câble mini-HDMI VCP-HDMI02**
Câble de connexion de la borne HDMI à l'appareil photo.
- **Chargeur du bloc-pile au lithium-ion VAR-L50**
Chargeur pour le bloc-pile au lithium-ion fourni ou vendu séparément (DB-L50A).
- **Bloc-pile au lithium-ion DB-L50**
Même modèle que le bloc-pile au lithium-ion fourni.

Cartes pouvant être utilisées avec l'appareil photo

Les cartes pouvant être utilisées avec l'appareil photo sont les suivantes :

- Carte mémoire SD
- Carte mémoire SDHC

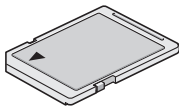

Signification du terme “carte” dans le présent manuel

- Dans le présent manuel, les cartes mémoires SD et SDHC qui peuvent être utilisées dans l'appareil photo numérique sont appelées “carte”.

UTILISATION OPTIMALE DE VOTRE APPAREIL PHOTO

Votre appareil photo/vidéo peut enregistrer des vidéos en mode High Definition. Il comprend un mode de fonctionnement qui permet aux utilisateurs les plus novices d'enregistrer et de lire en toute sérénité, ainsi qu'un logiciel de création de DVD originaux.

Images haute qualité grâce au mode "High Definition" (pages 48, 59 et 82)

Votre appareil photo peut capturer des vidéos en haute définition (HD) de 1280 × 720 pixels. De même, la norme H.264/MPEG-4 AVC est utilisée pour formater les fichiers vidéo. Vous obtenez des images de qualité et un format de fichier compact en un seul appareil photo haute performance.

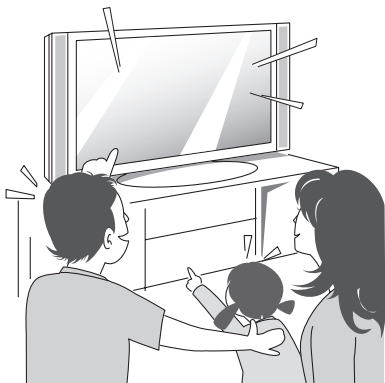

UTILISATION OPTIMALE DE VOTRE APPAREIL PHOTO

Mode SIMPLE pour une utilisation rapide et aisée (page 37)

Sélectionnez à partir de deux modes d'enregistrement/de lecture : le "mode SIMPLE" pour les utilisateurs débutants de l'appareil photo et le "mode NORMAL" pour une utilisation complète de toutes les fonctions et caractéristiques de l'appareil photo.

Exemple :



<Menu d'enregistrement du mode SIMPLE>



<Menu d'enregistrement du mode NORMAL>

Stabilisation de l'image pour des photos nettes (pages 50 et 88)

Votre appareil photo peut éviter les photos floues en compensant le mouvement lors de la prise de sujets qui se déplacent rapidement ou lors du zoom avant pendant l'enregistrement d'une vidéo.



Prise de portraits nets (pages 52 et 94)

Votre appareil photo est équipé d'une fonction de reconnaissance des visages qui détecte le visage d'un sujet même lorsqu'il est légèrement éclairé de l'arrière ou dans un environnement sombre et ajuste automatiquement la mise au point et la luminosité. Vous pouvez désormais éviter de prendre des photos gâchées par des visages sombres.

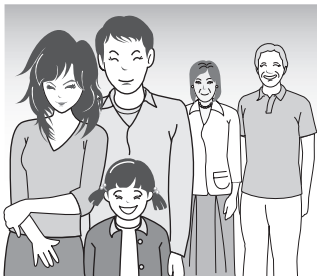

UTILISATION OPTIMALE DE VOTRE APPAREIL PHOTO

Nombreux accessoires pour une utilisation optimale des images capturées (pages 20 et 4 du MANUEL D'INSTRUCTIONS CD du logiciel Xacti)

Utilisez les câbles fournis pour afficher les images sur un téléviseur ou un ordinateur. Vous pouvez également connecter l'appareil photo directement à une imprimante pour imprimer vos photos. Grâce au logiciel disponible sur le CD-ROM fourni (CD du logiciel Xacti), vous pouvez créer des DVD et CD originaux.



PRÉSENTATION DU SYSTÈME

Vous pouvez connecter l'appareil photo à plusieurs dispositifs pour accroître ses capacités.

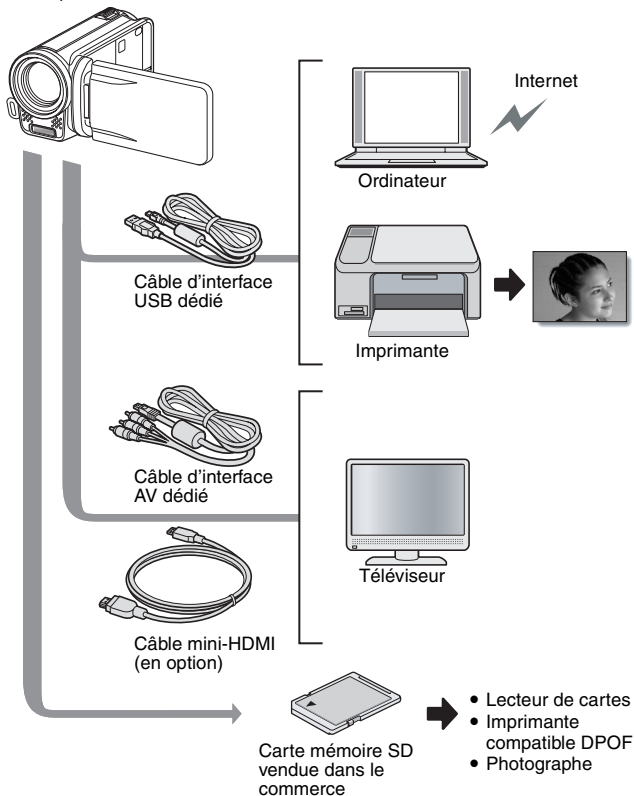

NOM DES PIÈCES

Vue avant

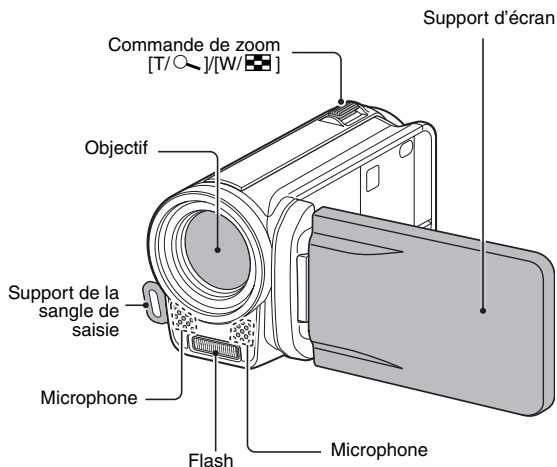

Partie inférieure

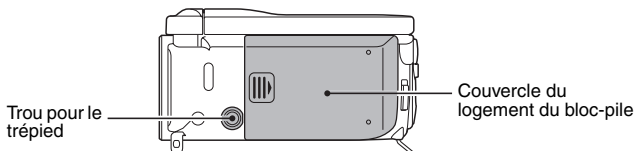

Vue arrière

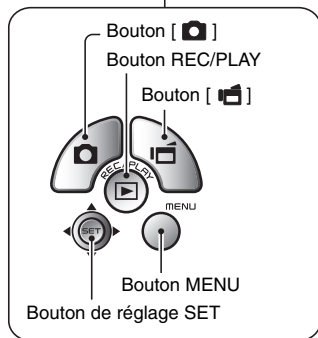
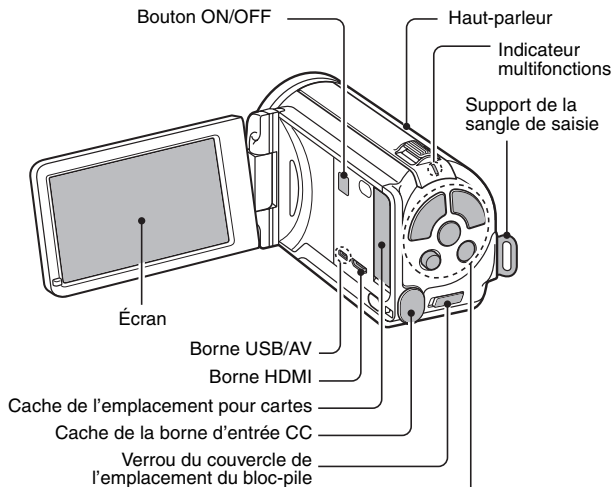

INSTALLATION DE LA CARTE

Veillez à formater la nouvelle carte achetée ou celle utilisée dans un autre périphérique avant de vous en servir pour votre appareil photo (pages 124 et 136). Si vous utilisez une carte non formatée, vous risquez de ne pas pouvoir vous en servir.

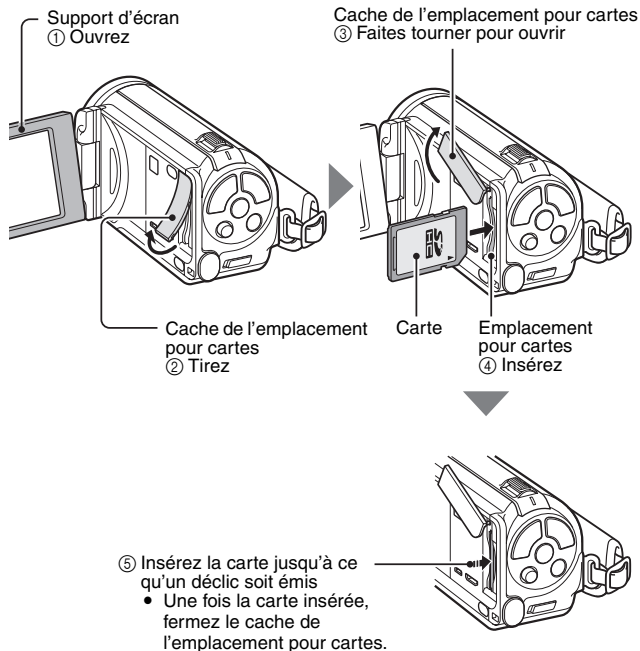

<Pour retirer la carte...>

- Pour enlever la carte, appuyez dessus, puis relâchez-la. La carte dépassera légèrement et vous pourrez la retirer.

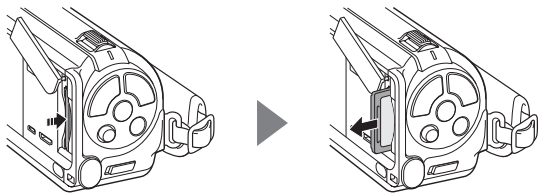
**ATTENTION****Ne forcez pas lorsque vous retirez la carte**

- sinon vous risquez de l'endommager ou de perdre les fichiers enregistrés.

Si l'indicateur multifonctions clignote en rouge...

- Ne retirez jamais la carte lorsque l'indicateur multifonctions clignote en rouge, sinon vous risquez de perdre les fichiers enregistrés sur la carte.

CONSEIL**Prise de vue sans l'aide d'une carte**

- Lorsqu'une carte est insérée, les images sont enregistrées sur la carte et lues à partir de cette dernière. Si aucune carte n'est insérée, les images sont enregistrées dans la mémoire interne de l'appareil photo et lues à partir de cette dernière. Si l'appareil photo est allumé alors qu'il ne dispose d'aucune carte, l'icône de la mémoire interne  s'affiche à l'écran et vous indique que les images prises sont enregistrées dans la mémoire interne de l'appareil photo.

CHARGE DU BLOC-PILE

Chargez le bloc-pile fourni avant de l'utiliser. Installez le bloc-pile dans l'appareil photo et connectez l'adaptateur secteur pour charger le bloc-pile. L'appareil photo peut également être alimenté à partir d'une prise électrique lorsque l'adaptateur secteur est connecté.

- 1** Tout en appuyant sur l'interrupteur de verrouillage du cache du bloc-pile, faites-le glisser (①) et tirez sur le cache vers le bas de l'appareil photo (②).

- Le cache du bloc-pile s'ouvre.

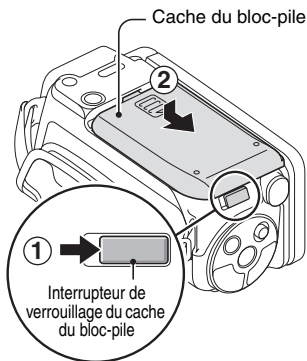

2 Insérez le bloc-pile, puis réinstallez le couvercle du logement du bloc-pile.

- Vérifiez qu'il est correctement positionné.

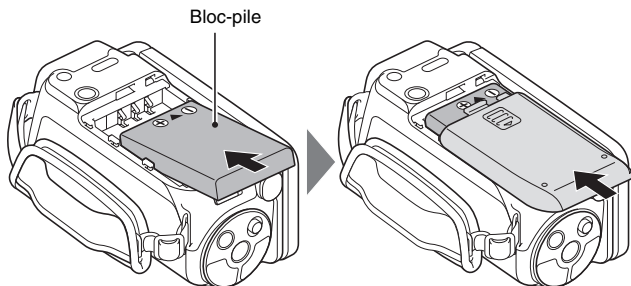

<Pour retirer le bloc-pile...>

- Soulevez le bord du bloc-pile pour le retirer.

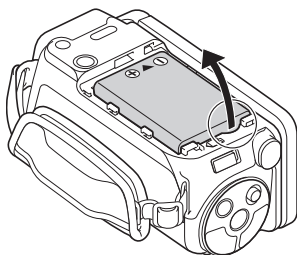

CHARGE DU BLOC-PILE

3 Connectez l'adaptateur c.a. à une prise électrique à l'aide du cordon électrique.

- Le chargement commence.

Procédure d'ouverture du cache de la borne d'entrée CC

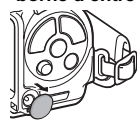

- ① Ouvrez en utilisant votre ongle.

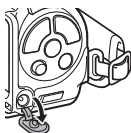

- ② Ouvrez vers le bas.

Borne d'entrée CC

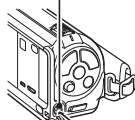

Vers la prise électrique

<Lors du chargement...>

- Pendant la charge, l'indicateur multifonctions est allumé en rouge. Lorsque la charge est terminée, l'indicateur de charge s'éteint.
- L'indicateur multifonctions s'allume en rouge si le bloc-pile est défectueux ou n'est pas installé correctement. Vérifiez que le bloc-pile est correctement installé.
- La durée de la charge est d'environ 200 minutes.

Indicateur multifonctions

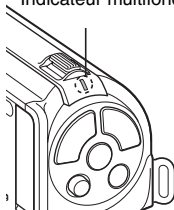

ATTENTION

Ne chargez pas le bloc-pile immédiatement après que l'appareil photo a été utilisé en continu pendant une longue période

- Le bloc-pile chauffe lorsque l'appareil photo est utilisé en continu pendant une longue période. Si vous tentez de charger le bloc-pile alors qu'il est dans cet état, l'indicateur multifonctions peut clignoter en rouge et il peut ne pas être possible de charger le bloc-pile. Attendez que le bloc-pile se soit refroidi avant de tenter de le charger.

Le bloc-pile est-il gonflé ?

- Le bloc-pile au lithium-ion utilisé dans cet appareil photo peut gonfler légèrement s'il est conservé dans un environnement à températures élevées ou s'il est utilisé de manière répétée. Néanmoins, cela ne présente aucun danger en termes de sécurité.

CONSEIL**À propos de la pile de sauvegarde interne**

- La pile interne de cet appareil photo permet de conserver les réglages de la date et de l'heure, ainsi que les réglages de prise de photos/réalisation de vidéos. La pile de sauvegarde est entièrement chargée si le bloc-pile reste dans l'appareil photo pendant environ 2 jours. Une fois complètement chargée, la pile de sauvegarde conserve les réglages de l'appareil photo pendant environ 7 jours.

Si vous n'utilisez pas l'appareil photo pendant une longue période, retirez le bloc-pile

- Même si l'appareil photo est éteint, il consomme une faible quantité d'énergie. Par conséquent, il est recommandé de retirer le bloc-pile de l'appareil si vous pensez ne pas l'utiliser pendant une longue période. Si le bloc-pile est retiré pendant une longue période, les réglages de la date et de l'heure peuvent être effacés. Avant de réutiliser l'appareil photo, vérifiez que les réglages sont corrects.

Recharge du bloc-pile quand ce dernier est connecté au connecteur USB (page 6 du MANUEL D'INSTRUCTIONS de l'ensemble de logiciels Xacti)

- Le bloc-pile peut être rechargé pendant que l'appareil est connecté à un ordinateur.
- Notez toutefois que le temps nécessaire à la recharge dépend des conditions d'utilisation de l'appareil.
- Connectez le câble d'interface USB dédié au port correspondant de votre ordinateur. Ne le connectez pas au port USB de l'écran ou du clavier ni au concentrateur USB.
- Lorsque l'appareil photo ne va pas être utilisé pendant une période prolongée, veuillez débrancher le câble d'interface USB dédié de l'appareil photo.

CHARGE DU BLOC-PILE







À propos de la recharge

La recharge n'est possible que si l'appareil photo est éteint ou si la fonction d'économie d'énergie ou de veille a été activée. La recharge n'est pas possible si l'appareil photo est en mode d'enregistrement ou en mode de lecture.

À propos de l'icône d'avertissement relatif à la température

Lors de l'utilisation de l'appareil photo, si la température du bloc-pile ou si la température à l'intérieur de l'appareil photo (bloc-pile non inclus) augmente, l'icône d'avertissement relatif à la température  s'affiche comme indiqué ci-dessous.

■ Si la température du bloc-pile ou si la température à l'intérieur de l'appareil photo (bloc-pile non inclus) augmente lors de l'utilisation

- Lors de l'utilisation de l'appareil photo, si la température du bloc-pile ou si la température à l'intérieur de l'appareil photo (bloc-pile non inclus) augmente, l'icône  s'allume à l'écran. Il est possible de procéder à l'enregistrement et à la lecture même lorsque l'icône  est allumée. Nous vous recommandons cependant d'arrêter l'utilisation dès que possible et de mettre l'appareil photo hors tension.
- Si la température continue à augmenter, l'icône  se met à clignoter et l'appareil photo s'éteint automatiquement. Vous ne pouvez pas mettre l'appareil photo sous tension avant que la température ait baissé (ou tant que l'icône  continue à clignoter). Veuillez attendre que la température ait baissé pour reprendre l'utilisation.
- Lors de l'enregistrement vidéo, un décompte s'affiche environ 15 secondes avant l'arrêt. L'enregistrement s'arrête lorsque le décompte indique 0 seconde.
- Si l'appareil photo est mis hors tension alors que la température est élevée (lorsque l'icône  clignote), il ne peut être remis sous tension avant que la température ait baissé (ou tant que l'icône  clignote).

ALLUMER ET ÉTEINDRE L'APPAREIL PHOTO

Allumer l'appareil photo

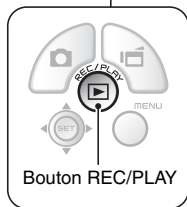
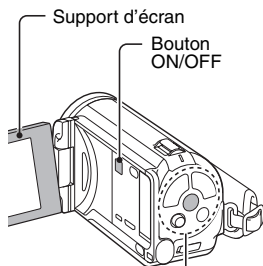

- 1 Ouvrez le support d'écran et appuyez sur le bouton ON/OFF pendant au moins 1 seconde.**
 - Si vous appuyez sur le bouton REC/PLAY pendant au moins 1 seconde, l'appareil photo s'allume en mode de lecture.
 - Si vous appuyez brièvement sur le bouton ON/OFF, le mode d'économie d'énergie de l'appareil photo est activé.



ALLUMER ET ÉTEINDRE L'APPAREIL PHOTO

Allumer l'appareil photo lorsque le mode d'économie d'énergie (veille) est activé

Pour économiser l'alimentation du bloc-pile, la fonction d'économie d'énergie (veille) éteint automatiquement l'appareil photo après environ 1 minute d'inactivité pendant la prise de photos/réalisation de vidéos ou environ 5 minutes d'inactivité pendant la lecture (réglage par défaut).

- Lorsque le mode d'économie d'énergie est activé, vous pouvez rétablir l'alimentation de l'une des façons suivantes :
 - **Appuyez sur le bouton ON/OFF.**
 - **Appuyez sur le bouton [] ou [].**
 - **Ouvrez le support d'écran.**
 - **Appuyez sur le bouton de réglage SET.**
 - Lorsque vous utilisez le bouton MENU pour allumer l'appareil photo, l'écran de sélection des sons de fonctionnement s'affiche.
- Lorsque le mode d'économie d'énergie a été activé pendant environ 1 heure, l'appareil photo passe en mode d'attente. Dans ce cas, vous pouvez rétablir l'alimentation en appuyant sur le bouton ON/OFF ou en fermant, puis ouvrant de nouveau le support d'écran.
- Lorsque l'adaptateur c.a. est connecté, le mode d'économie d'énergie s'active environ 5 minutes après que l'appareil photo ait été allumé (réglage par défaut).
- L'utilisateur peut spécifier le temps écoulé avant l'activation du mode d'économie d'énergie (page 124).
- Si l'appareil photo est connecté à un ordinateur ou à une imprimante, le mode d'économie d'énergie s'active après environ 12 heures.

Éteindre l'appareil photo

- 1 Appuyez sur le bouton ON/OFF pendant au moins 1 seconde.
 - L'appareil photo s'éteint.

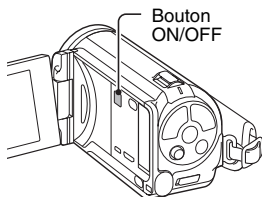

CONSEIL

Pour activer immédiatement le mode d'économie d'énergie

- Appuyez brièvement sur le bouton ON/OFF pour activer la fonction d'économie d'énergie.

À propos du mode d'attente

- Pour éteindre l'appareil photo pendant un court instant seulement, vous pouvez fermer le support d'écran pour faire passer l'appareil photo en mode d'attente. Ce mode ne consomme presque pas d'énergie. Lorsque vous ouvrez de nouveau le support d'écran, l'appareil photo s'allume immédiatement et vous pouvez prendre des photos/réaliser une vidéo ou visualiser des images sans plus attendre.

ATTENTION

Si l'icône s'affiche...

- Lorsque vous prenez une photo, la date et l'heure de la capture sont également enregistrées. Si le réglage de la date et de l'heure n'est pas terminé (page 33), ces informations ne peuvent pas être enregistrées avec les images capturées. C'est pourquoi, immédiatement après avoir allumé l'appareil photo, le message de rappel "Régler date et heure" apparaît et l'icône  s'affiche sur l'écran d'enregistrement. Pour enregistrer la date et l'heure avec les images, effectuez ce réglage avant de capturer les images.

RÉGLAGE DE LA DATE ET DE L'HEURE

L'appareil photo enregistre la date et l'heure de prise d'une image ou d'un enregistrement audio de sorte à pouvoir afficher ces éléments lors de la lecture. C'est pourquoi, avant de capturer des images, assurez-vous que la date et l'heure sont réglées correctement.

- Pour corriger le réglage de la date et de l'heure, veuillez consulter la section **CONSEIL** à la page 35.

Exemple : pour régler l'horloge sur 19:30, le 24 décembre 2009

1 Allumez l'appareil photo (page 30) et appuyez sur le bouton de réglage SET.

- L'écran de réglage de l'horloge s'affiche.
- Respectez les procédures ci-dessous pour activer ou désactiver l'affichage de la date lors de la lecture, définir le format d'affichage de la date et régler la date et l'heure.
- Pour afficher l'écran d'enregistrement ou de lecture, appuyez 2 fois sur le bouton MENU.

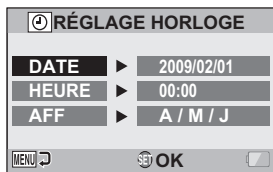

2 Réglez la date.

- ① Sélectionnez "DATE".
- ② Appuyez sur le bouton de réglage SET.
 - L'écran de réglage de la date s'affiche.
- ③ Réglez la date sur "2009/12/24".
 - La date est réglée dans l'ordre suivant : l'année → le mois → le jour.
 - Déplacez le bouton de réglage SET vers la gauche ou la droite pour sélectionner l'année, le mois ou le jour. Déplacez le bouton de réglage SET vers le haut ou le bas pour augmenter ou diminuer le nombre.
- ④ Appuyez sur le bouton de réglage SET.

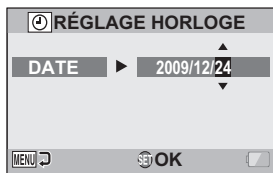

3 Réglez l'horloge.

- ① Sélectionnez "HEURE".
- ② Appuyez sur le bouton de réglage SET.
 - L'écran de réglage de l'heure s'affiche.
- ③ Réglez l'heure sur "19:30".
 - L'heure est réglée dans l'ordre suivant : l'heure → les minutes.
 - Une horloge de 24 heures est utilisée pour l'affichage de l'heure.
- ④ Appuyez sur le bouton de réglage SET.

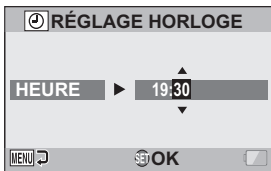

4 Définissez l'ordre d'affichage de la date pendant la lecture.

- ① Sélectionnez "AFF".
- ② Appuyez sur le bouton de réglage SET.
 - L'écran de réglage du format de la date s'affiche.
- ③ Déplacez le bouton de réglage SET vers le haut ou le bas.
 - Déplacez le bouton de réglage SET vers le haut pour modifier l'ordre d'affichage de la date comme suit :

→ A / M / J → M / J / A → J / M / A →

Déplacez le bouton de réglage SET vers le bas pour faire défiler les propositions dans l'ordre inverse.

- ④ Appuyez sur le bouton de réglage SET.

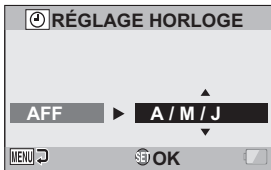

RÉGLAGE DE LA DATE ET DE L'HEURE

5 Appuyez sur le bouton MENU.

- Le réglage de la date et de l'heure est achevé.
- Pour afficher l'écran d'enregistrement ou de lecture, appuyez sur le bouton MENU.

CONSEIL

- Dans des conditions normales, une pile interne conserve les réglages de la date et de l'heure pendant le remplacement du bloc-pile. Il est cependant possible que les réglages soient perdus (la sauvegarde dure environ 7 jours). Il est recommandé de vérifier que les réglages de la date et de l'heure sont toujours corrects après le remplacement du bloc-pile et avant toute prise de photos/réalisation de vidéos ou enregistrement quelconque (suivre l'étape 1).

Pour corriger les réglages de la date et de l'heure

- ① Allumez l'appareil photo.
- ② Affichez le menu Réglage d'option [1] (page 118).
- ③ Sélectionnez "RÉGLAGE HORLOGE" et appuyez sur le bouton de réglage SET.
 - L'écran de réglage de la date et de l'heure s'affiche.
 - Les réglages de la date et de l'heure en cours s'affichent.
- ④ Sélectionnez la ligne que vous souhaitez modifier et apportez votre correction.

PERMUTATION ENTRE LE MODE D'ENREGISTREMENT ET LE MODE DE LECTURE

Vous pouvez commuter entre le mode d'enregistrement (pour l'enregistrement) et le mode de lecture (pour l'affichage des images enregistrées).

1 Allumez l'appareil photo (page 30).

- 2** Appuyez sur le bouton REC/PLAY.
- Le mode change.
 - Le mode change à chaque fois que vous appuyez sur le bouton REC/PLAY.

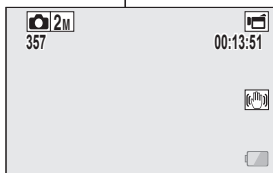
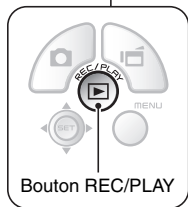
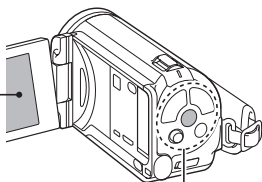

<Exemple de mode d'enregistrement>



<Exemple du mode lecture>

CHANGEMENT DE MODE DE FONCTIONNEMENT

Le "mode SIMPLE" comprend uniquement les fonctions utilisées fréquemment et nécessaires au fonctionnement de l'appareil photo, alors que le "mode NORMAL" permet d'utiliser pleinement les nombreuses fonctions de l'appareil photo. Sélectionnez le mode qui convient à vos besoins.

Passage du mode SIMPLE au mode NORMAL et inversement

1 Allumez l'appareil photo (page 30).

- Le dernier mode utilisé est actif.

2 Appuyez sur le bouton MENU.

- L'écran de menu du mode actif s'affiche.

3 Sélectionnez l'icône du mode de fonctionnement et appuyez sur le bouton SET.

- Passez du mode SIMPLE au mode NORMAL ou du mode NORMAL au mode SIMPLE.
- Appuyez sur le bouton MENU pour quitter l'écran du menu.

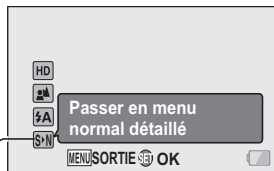

Icône du mode de fonctionnement
<Écran de menu du mode SIMPLE>



Icône du mode de fonctionnement
<Écran de menu du mode NORMAL>

Ouverture/fermeture de l'écran de menu du mode SIMPLE/NORMAL

- 1 Réglez l'appareil photo sur le mode d'enregistrement ou de lecture (page 36).
- 2 Sélectionnez le mode de fonctionnement souhaité (page 37).
- 3 Si l'écran de menu ne s'affiche pas, appuyez sur le bouton MENU.
 - L'écran de menu s'affiche.
 - Pour annuler l'écran de menu, appuyez sur le bouton MENU.

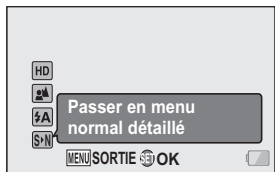

<Exemple : menu d'enregistrement du mode SIMPLE>



<Exemple : menu d'enregistrement du mode NORMAL>

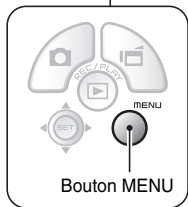
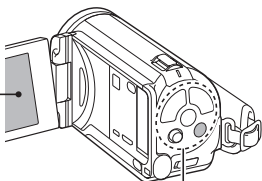

CHANGEMENT DE MODE DE FONCTIONNEMENT

Utilisation du menu du mode SIMPLE

- 4** Déplacez le bouton de réglage SET vers le haut ou le bas pour sélectionner l'élément à modifier et appuyez sur le bouton de réglage SET.

- L'écran de réglage s'affiche pour l'élément sélectionné.

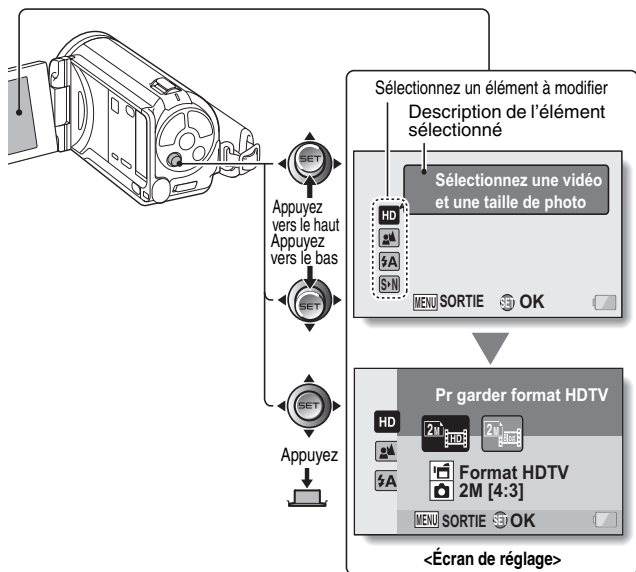

Utilisation du menu du mode NORMAL

- 4** Déplacez le bouton de réglage SET vers le haut ou le bas pour sélectionner un onglet.

• L'écran de menu s'affiche pour l'onglet sélectionné.

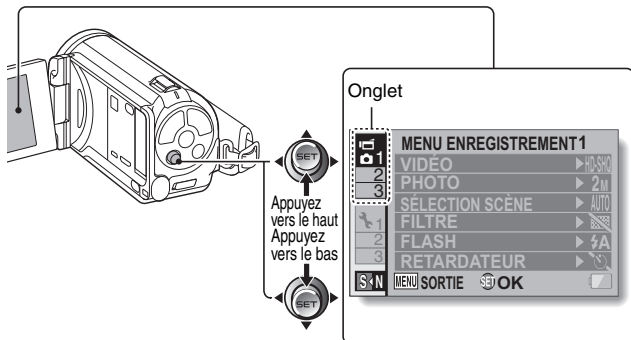

- 5** Déplacez le bouton de réglage SET vers la droite.

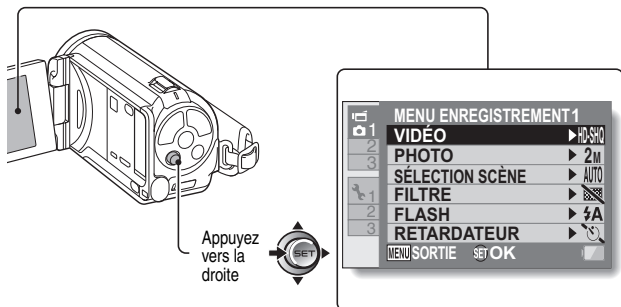

CHANGEMENT DE MODE DE FONCTIONNEMENT

6 Déplacez le bouton de réglage SET vers le haut ou le bas pour sélectionner l'élément à modifier et appuyez sur le bouton de réglage SET.

- L'écran de réglage s'affiche pour l'élément sélectionné.
- Pour revenir à l'écran de menu, appuyez sur le bouton MENU.

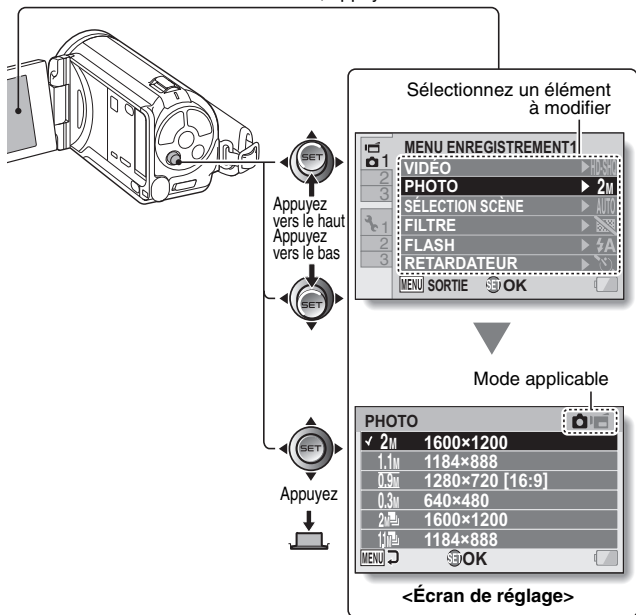

CONSEIL**À propos de l'indicateur de mode applicable**

- Cet indicateur illustre le ou les modes de prise de vue pour lesquels le réglage sélectionné est actif.



: ce réglage est actif lors de la prise d'images individuelles.



: ce réglage est actif lors de l'enregistrement de vidéo clips.



: ce réglage est actif lors de la prises d'images individuelles et de l'enregistrement de vidéo clips.

CHANGEMENT DE MODE DE FONCTIONNEMENT

Présentation de l'écran de réglage du mode SIMPLE

Menu d'enregistrement du mode SIMPLE



① Taille d'enregistrement (page 59)

- Permet de sélectionner la taille de la vidéo à enregistrer.



la taille des vidéos est de 1280×720 pixels, elles sont enregistrées à une vitesse de 30 vues/seconde. La taille des images individuelles capturées est de 1600×1200 (4:3) pixels.



la taille des vidéos est de 640×480 pixels, elles sont enregistrées à une vitesse de 30 vues/seconde. La taille des images individuelles capturées est de 1600×1200 (4:3) pixels.

② Plage de mise au point (page 60)

- Permet de sélectionner la plage de mise au point qui correspond à la distance jusqu'au sujet.



: l'appareil photo effectue automatiquement la mise au point sur le sujet dans une plage de 50 cm à l'infini (normal).



: l'appareil photo effectue la mise au point sur un sujet dans une plage de 1 cm à 1 m (super macro).

③ Flash (page 65)

- Permet de spécifier le mode de fonctionnement du flash.



: l'appareil photo détecte la luminosité du sujet et n'utilise le flash qu'en cas de nécessité.



: le flash se déclenche pour chaque image capturée indépendamment des conditions.



: le flash ne fonctionne pas, même dans un environnement sombre.

④ (page 37)

- Réglez le mode NORMAL.

⑤ Indication de l'alimentation restante du bloc-pile (page 139)

CHANGEMENT DE MODE DE FONCTIONNEMENT

Menu de lecture du mode SIMPLE

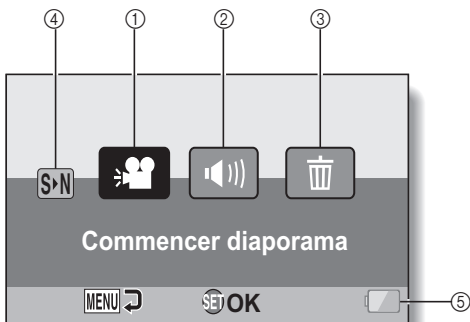

- ① **Diaporama (page 74)**
 - Permet de spécifier les réglages du diaporama et d'afficher ce dernier.
- ② **Volume de lecture (page 75)**
 - Réglez le volume de lecture des vidéos et des fichiers audio.
- ③ **Effacer (page 76)**
 - Permet d'effacer des fichiers.
- ④ ** (page 37)**
 - Réglez le mode NORMAL.
- ⑤ **Indication de l'alimentation restante du bloc-pile (page 139)**

CHANGEMENT DE MODE DE FONCTIONNEMENT

Présentation de l'écran de réglage du mode NORMAL

Menu d'enregistrement du mode NORMAL

<Onglet 1>

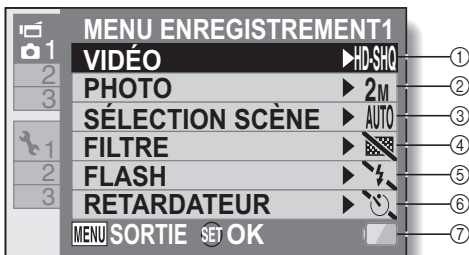



① Réglages de vidéos (page 82)

<Mode HD>

 : enregistre à 1280 × 720 pixels, 30 photos/seconde (30p).

<Mode SD>

 : enregistre à 640 × 480 pixels, 60 photos/seconde (60p).

 : enregistre à 640 × 480 pixels, 30 photos/seconde (30p).

 : permet de réaliser un enregistrement audio.

② Réglages d'images individuelles (page 85)

 : la taille de l'image est de 1600 × 1200 pixels.

 : la taille de l'image est de 1184 × 888 pixels.

 : la taille de l'image est de 1280 × 720 pixels (rapport 16:9).

 : la taille de l'image est de 640 × 480 pixels.

 : 1600 × 1200 pixels (séquence)

 : 1184 × 888 pixels (séquence)

③ Sélection de scène (page 86)

 : réglage Tout automatique

 : sports

 : portrait

 : paysage

 : portrait nocturne

 : neige et plage

 : feu d'artifice

 : lampe

④ Filtre (page 86)

 : pas de filtre

 : filtre cosmétique

 : filtre monochrome

 : filtre sépia

⑤ Flash



 : l'appareil photo détecte la luminosité du sujet et n'utilise le flash qu'en cas de nécessité.

 : le flash se déclenche pour chaque image capturée indépendamment des conditions.

 : le flash ne fonctionne pas, même dans un environnement sombre.

⑥ Retardateur (page 87)

 : le retardateur est éteint.

 : la prise de photos/réalisation de vidéos commence 2 secondes après avoir appuyé sur le bouton [] ou [].





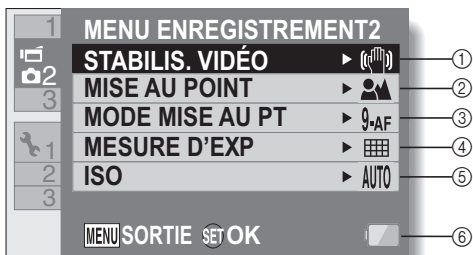

 : la prise de photos/réalisation de vidéos commence 10 secondes après avoir appuyé sur le bouton [] ou [].

⑦ Indication de l'alimentation restante du bloc-pile (page 139)

CHANGEMENT DE MODE DE FONCTIONNEMENT

<Onglet 2>



- ① **STABILISATEUR VIDÉO (page 88)**
- Permet de compenser les effets de mouvement de l'appareil photo pendant l'enregistrement d'une vidéo.
 -  : enregistre avec la fonction de stabilisation d'image activée.
 -  : enregistre sans la fonction de stabilisation d'image.
- ② **Plage de mise au point (page 89)**
- Permet de sélectionner la plage de mise au point qui correspond à la distance jusqu'au sujet.
 -  : l'appareil photo effectue automatiquement la mise au point sur le sujet dans une plage de 50 cm à l'infini.
 - MF** : la mise au point peut être réglée manuellement.
 -  : l'appareil photo effectue la mise au point sur le sujet dans une plage de 1 cm à 1 m (super macro).
- ③ **Zone de mise au point (page 90)**
- 9-AF** : localisateur mise de 9 points de gamme
 - S-AF** : mise au point ponctuelle
- ④ **Mode de mesure de la lumière (page 90)**
-  : mesure de la lumière multisections
 -  : mesure de la lumière pondérée au centre
 -  : mesure de la lumière en un point
- ⑤ **Sensibilité ISO (page 91)**
- AUTO** : la sensibilité est réglée automatiquement (enregistrement de la vidéo : ISO 50 à 800; prise de vue d'une image fixe : ISO 50 à 200)
 - 50** : règle la sensibilité sur ISO 50
 - 100** : règle la sensibilité sur ISO 100
 - 200** : règle la sensibilité sur ISO 200
 - 400** : règle la sensibilité sur ISO 400
 - 800** : règle la sensibilité sur ISO 800
 - 1600** : règle la sensibilité sur ISO 1600
 - La valeur ISO indiquée est la sensibilité de sortie standard.
- ⑥ **Indication de l'alimentation restante du bloc-pile (page 139)**

CHANGEMENT DE MODE DE FONCTIONNEMENT

<Onglet 3>





① **Balance des blancs (page 92)**

 : la balance des blancs est réglée automatiquement en fonction de l'éclairage ambiant (auto).

 : pour prendre des photos/réaliser des vidéos par temps ensoleillé (conditions favorables).

 : pour prendre des photos/réaliser des vidéos par temps couvert (nuageux).

 : pour prendre des photos/réaliser des vidéos sous un éclairage fluorescent.

 : pour prendre des photos/réaliser des vidéos sous un éclairage incandescent.

 : pour régler avec la plus grande précision possible la balance des blancs (une seule pression).

② **Exposition (page 93)**

 : l'exposition est réglée automatiquement.

 : règle manuellement la vitesse d'obturation.

 : règle l'ouverture manuellement.

 : règle l'ouverture et la vitesse d'obturation manuellement.

③ **Chasseur de visages (page 94)**

 : active la fonction de chasseur de visages.

 : désactive la fonction de chasseur de visages.

④ **Mode de sensibilité élevée (page 95)**

 : sensibilité accrue.

 : sensibilité normale.

⑤ **Zoom**



- Définissez le réglage d'agrandissement maximal du zoom optique et le réglage d'activation ou de désactivation du zoom numérique.

 : zoom optique 10× maximal (zoom numérique désactivé).

 : zoom optique 20× maximal (zoom numérique désactivé).

 : zoom optique 30× maximal (zoom numérique désactivé).

 : zoom optique 30× maximal, zoom numérique activé (1500× maximum).

- Ne peut être sélectionné lorsque le paramètre  ou  est sélectionné pour les images fixes.

⑥ **Indication de l'alimentation restante du bloc-pile (page 139)**

CHANGEMENT DE MODE DE FONCTIONNEMENT

Menu de lecture du mode NORMAL

<Onglet 1>

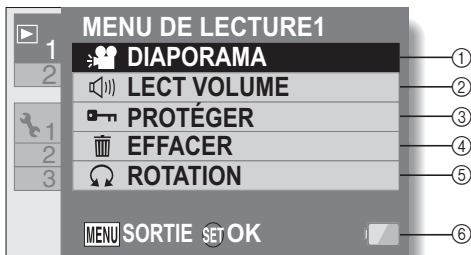

- ① **Diaporama (page 98)**
 - Permet de spécifier les réglages du diaporama et d'afficher ce dernier.
- ② **Volume de lecture (page 75)**
 - Réglez le volume de lecture des vidéos et des fichiers audio.
- ③ **Protéger (page 99)**
 - Réglage de protection des fichiers (effacement interdit)
- ④ **Effacer (page 76)**
 - Permet d'effacer des fichiers.
- ⑤ **Rotation (page 101)**
 - Permet de faire pivoter une image individuelle.
- ⑥ **Indication de l'alimentation restante du bloc-pile (page 139)**

<Onglet 2>

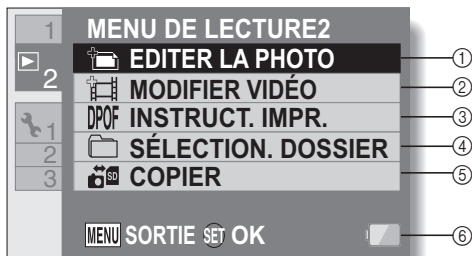

- ① **Éditer la photo (page 102)**
 - Corrigez les yeux rouges occasionnés par le flash, réduisez l'effet de flou créé par le mouvement de l'appareil photo ou améliorez le contraste.
- ② **Modifier vidéo (page 103)**
 - Permet de modifier des vidéos.
- ③ **Instructions d'impression (page 113)**
 - Permet de spécifier les instructions pour l'impression (réglages DPOF).
- ④ **Sélection dossier (page 80)**
 - Permet de sélectionner un dossier à lire.
- ⑤ **Copier**
 - Copiez des fichiers de la carte vers la mémoire interne ou inversement.
- ⑥ **Indication de l'alimentation restante du bloc-pile (page 139)**

AVANT DE PRENDRE DES PHOTOS

Pour les meilleurs résultats

Tenez l'appareil photo fermement, en gardant vos coudes près du corps et en vous assurant qu'il est stable.

Maintien correct



Maintien incorrect



Un doigt se trouve devant l'objectif ou le flash.

<Maintien de l'appareil photo>

Exemple :

- ① Insérez la main dans la sangle de saisie.
- ② Saisissez l'appareil photo dans la paume de votre main.
- ③ Déplacez la commande de zoom à l'aide de votre index et les autres commandes à l'aide de votre pouce.

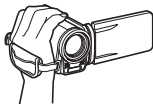

<ATTENTION>



- En raison des caractéristiques de l'appareil photo, la surface extérieure peut chauffer lors de l'utilisation, cela n'indique cependant pas une anomalie de fonctionnement (la zone indiquée en gris sur l'illustration peut notamment chauffer).
- Si l'appareil photo chauffe de manière excessive lors de l'utilisation, vous pouvez cesser temporairement de l'utiliser jusqu'à ce qu'il refroidisse ou le tenir de l'autre main pendant quelques instants.
Veuillez utiliser un trépied ou un autre support lors d'une utilisation prolongée de l'appareil photo.

Utilisation de la mise au point automatique

La mise au point automatique fonctionne dans la plupart des situations. Toutefois, elle peut ne pas fonctionner correctement dans certaines conditions. Si la fonction de mise au point automatique ne fonctionne pas correctement, réglez la plage de mise au point pour capturer des images (page 60).

■ Conditions pouvant entraîner une mise au point incorrecte

Les exemples suivants illustrent certaines situations dans lesquelles la fonction de mise au point automatique peut ne pas fonctionner correctement.

- **Sujets avec peu de contraste, très lumineux au centre de l'image ou sujets ou endroits sombres**

Utilisez la fonction de verrouillage de la mise au point pour verrouiller la mise au point sur un objet contrasté à la même distance que le sujet souhaité.



- **Sujets sans lignes verticales**

Utilisez la fonction de verrouillage de la mise au point pour verrouiller la mise au point tout en cadrant le sujet verticalement, puis réorientez l'appareil photo pour composer une image cadrée horizontalement.

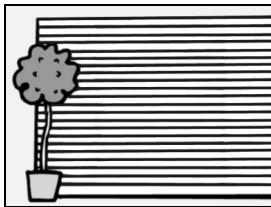

AVANT DE PRENDRE DES PHOTOS

Les exemples suivants illustrent certaines situations dans lesquelles la fonction de mise au point automatique peut fonctionner mais ne pas donner le résultat escompté.

- **Lorsque des objets proches et des objets lointains sont présents à la fois**

Utilisez la fonction de verrouillage de la mise au point pour verrouiller la mise au point sur un objet à la même distance que le sujet souhaité, puis placez l'appareil photo pour composer la photo.



- **Sujets qui se déplacent rapidement**

Utilisez la fonction de verrouillage de la mise au point pour verrouiller la mise au point sur un objet à la même distance que le sujet souhaité, puis placez l'appareil photo pour composer la photo.

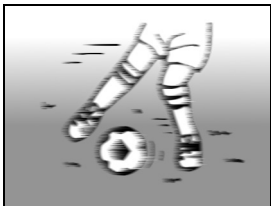

CONSEIL

- Vous pouvez faire pivoter les images individuelles lors de la lecture (pages 53 et 101).
- Lorsque vous appuyez sur le bouton [] jusqu'à mi-course, l'image sur l'écran peut bouger verticalement. Ceci est dû au traitement interne de l'image et n'indique pas une anomalie. Ce mouvement vertical n'est pas enregistré et n'affectera pas l'image.
- Lors de l'utilisation du zoom optique ou lors du fonctionnement de la mise au point automatique, l'image peut trembler ; il ne s'agit pas d'un dysfonctionnement.

AVANT DE PRENDRE DES PHOTOS

Sélection de la taille d'enregistrement

Plus la taille de l'image est grande (nombre de pixels), meilleure sera la qualité de l'image, mais la taille du fichier sera également élevée.

Sélectionnez la qualité d'image adaptée à l'utilisation prévue.

-
- 1** Affichez le menu d'enregistrement du mode SIMPLE (page 38), sélectionnez la taille d'enregistrement et appuyez sur le bouton de réglage SET.

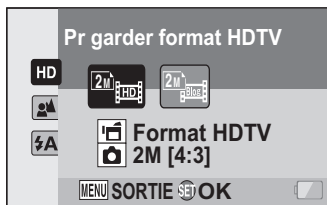

 : la taille des vidéos est de 1280 × 720 pixels, elles sont enregistrées à une vitesse de 30 vues/seconde.
La taille des images individuelles capturées est de 1600 × 1200 (4:3) pixels.

 : la taille des vidéos est de 640 × 480 pixels, elles sont enregistrées à une vitesse de 30 vues/seconde.
La taille des images individuelles capturées est de 1600 × 1200 (4:3) pixels.

-
- 2** Sélectionnez la taille d'enregistrement de vidéos souhaitée et appuyez sur le bouton de réglage SET.

- Cette étape termine le réglage de la taille d'enregistrement.

Sélection du réglage de mise au point

Sélectionnez la plage de mise au point correspondant à la distance entre l'appareil photo et le sujet.

- 1 Affichez le menu d'enregistrement du mode SIMPLE (page 38), sélectionnez le paramètre de mise au point et appuyez sur le bouton de réglage SET.



- : l'appareil photo effectue automatiquement la mise au point sur le sujet dans une plage de 50 cm à l'infini (normal).
- : l'appareil photo effectue la mise au point sur un sujet dans une plage de 1 cm à 1 m (super macro).

- 2 Sélectionnez la plage de mise au point souhaitée et appuyez sur le bouton de réglage SET.
 - Cette étape termine le réglage de la plage de mise au point.

AVANT DE PRENDRE DES PHOTOS

Conseils relatifs à la prise de photos

Mise en sourdine des sons de fonctionnement

- Il est possible de mettre en sourdine les instructions vocales émises lors du fonctionnement de la caméra (page 120).

Où sont enregistrés les fichiers image et audio ?

- Tous les fichiers image et audio sont enregistrés sur la carte installée dans l'appareil photo ou dans la mémoire interne de l'appareil photo.

Prise de photos à contre-jour...



- Si vous prenez des photos lorsque la source de lumière se trouve à l'arrière du sujet, des formes lumineuses (lumière parasite) peuvent apparaître sur l'image capturée en raison des caractéristiques de l'objectif. Dans cette situation, il est recommandé d'éviter de prendre des photos lorsque le sujet est éclairé de l'arrière.

Pendant l'enregistrement des fichiers image...

- Pendant que l'indicateur multifonctions clignote en rouge, les fichiers image sont inscrits sur la mémoire et la capture d'une autre image est impossible. Une autre image peut être capturée une fois l'indicateur clignotant en rouge éteint. Toutefois, même si l'indicateur multifonctions clignote en rouge, et en fonction de la capacité restante de la mémoire interne de l'appareil photo, l'image suivante peut dans certains cas être capturée environ 2 secondes après la prise de la photo.

ENREGISTREMENT DE VIDÉOS

- 1** Allumez l'appareil photo (page 30) et activez le mode d'enregistrement (page 36).

- 2** Appuyez sur le bouton [].
 - L'enregistrement commence.
 - Il n'est pas nécessaire de maintenir le bouton [] enfoncé pendant la réalisation de la vidéo.
 - Lorsque la durée restante d'enregistrement disponible pour la vidéo en cours de réalisation est basse, un compte à rebours de la durée restante d'enregistrement apparaît à l'écran.

- 3** Terminez l'enregistrement.
 - Appuyez de nouveau sur le bouton [] pour terminer l'enregistrement.

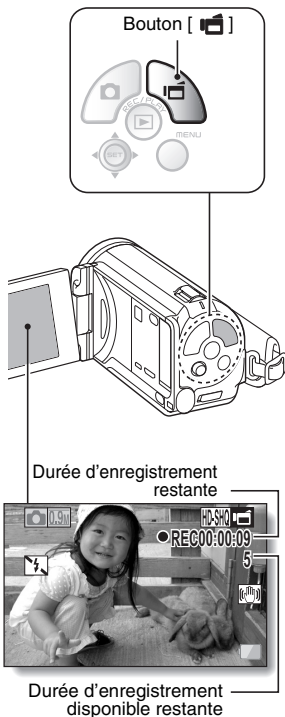



PRISE DE PHOTOS INDIVIDUELLES

Capturez une image individuelle (une seule photo).

- 1 Allumez l'appareil photo (page 30) et activez le mode d'enregistrement (page 36).**

- 2 Appuyez sur le bouton [].**

- ① Appuyez sur le bouton [] jusqu'à mi-course.**
 - La mise au point automatique fonctionne et s'applique à l'image (verrouillage de la mise au point).
- ② Continuez d'appuyer doucement mais complètement sur le bouton [].**
 - L'obturateur se déclenche et l'image est capturée.
 - Vous pouvez visionner l'image capturée sur l'écran en maintenant le bouton [] enfoncé lorsque vous capturez l'image.

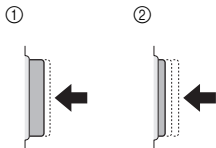
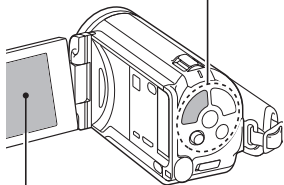
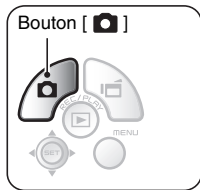

Repère de cible



CONSEIL**Réglage de la luminosité de l'écran**

- Pendant que l'écran d'enregistrement est actif, vous pouvez accéder rapidement à l'écran de réglage de la luminosité de l'écran en appuyant sur le bouton MENU pendant au moins 1 seconde.

Sur quoi l'appareil photo fait-il la mise au point ?

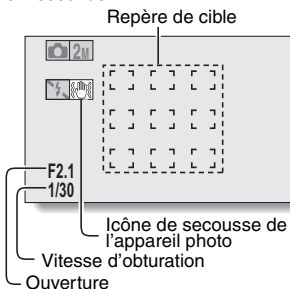
- Le repère de cible  affiché sur l'écran indique la zone sur laquelle l'appareil photo effectue la mise au point.
- L'appareil photo détermine automatiquement la mise au point adaptée en se basant sur 9 points de mises au point différents dans la zone de prise de vue. Si le repère de cible apparaît à une position différente de celle à laquelle vous souhaitez appliquer la mise au point, vous pouvez de nouveau effectuer la mise au point, par exemple, en modifiant l'angle de prise de vue.
- Le grand repère de cible s'affiche lorsque la mise au point est appliquée à une grande zone au centre de l'écran.

**Il est possible de verrouiller la mise au point et l'exposition (en mode NORMAL).**

- Vous pouvez régler la mise au point ou l'exposition sur un paramètre fixe en attribuant un raccourci au bouton de réglage SET (pages 122 et 126). Lorsque le paramètre d'exposition est fixe, l'icône  s'affiche à l'écran. Lorsque le paramètre de mise au point est fixe, l'icône  s'affiche à l'écran.
- La mise au point est déverrouillée lors de la modification du paramètre de la plage de prise de vue (pages 48 et 86) ou du paramètre de sélection de la scène.

La vitesse d'obturation et l'ouverture sont affichées (en mode NORMAL).

- Les réglages d'ouverture et de vitesse d'obturation s'affichent également dans l'écran d'enregistrement. Vous pouvez les utiliser comme référence lors de la prise de photos.

Si l'icône d'alerte de mouvement  apparaît... (en mode NORMAL)

- Pendant la prise d'images individuelles, si la vitesse de l'obturateur est lente et si la possibilité d'une image floue à la suite d'un alerte de mouvement est élevée, l'icône de alerte de mouvement peut apparaître sur l'écran. Dans ce cas, utilisez un trépied pour stabiliser l'appareil photo pendant la prise de vue, ou bien réglez le mode de fonctionnement du flash sur automatique (pages 48 et 65).
- Lors de la prise de photos avec la fonction de sélection de scène réglée sur l'icône du mode feu d'artifice , l'icône d'alerte de mouvement apparaît toujours, mais ceci est normal.

PRISE DE PHOTOS INDIVIDUELLES

Utilisation du flash

Le flash ne permet pas seulement de prendre des photos dans des conditions sombres, il est également utilisé, par exemple, lorsqu'un sujet est éclairé de l'arrière. Vous ne pouvez activer le flash qu'en prenant des images individuelles.

-
- 1** Affichez le menu d'enregistrement du mode SIMPLE (page 38), sélectionnez le paramètre du flash et appuyez sur le bouton de réglage SET.

- L'écran de sélection du fonctionnement du flash s'affiche.



- : l'appareil photo détecte la luminosité du sujet et n'utilise le flash qu'en cas de nécessité.
- : le flash se déclenche pour chaque image capturée indépendamment des conditions.
- : le flash ne fonctionne pas, même dans un environnement sombre.

-
- 2** Sélectionnez le fonctionnement du flash souhaité et appuyez sur le bouton de réglage SET.

- Cette étape termine le réglage du fonctionnement du flash.

-
- 3** Appuyez sur le bouton [] pour prendre la photo.

ATTENTION**Ne touchez pas l'unité de flash lors de la prise de vue**

- Elle peut devenir très chaude et causer des brûlures. Évitez de toucher l'unité de flash lors de la prise d'une photo.

CONSEIL

- Le flash ne peut pas être utilisé pour l'enregistrement d'une vidéo.
- En attribuant un raccourci au bouton de réglage SET (pages 122 et 126), vous pouvez modifier le mode de flash à partir de l'écran d'enregistrement (sur le mode NORMAL).

PRISE D'UNE IMAGE INDIVIDUELLE PENDANT L'ENREGISTREMENT D'UNE VIDÉO

Vous pouvez capturer une image fixe (une seule photo) tout en enregistrant une vidéo.

- 1** Allumez l'appareil photo (page 30) et activez le mode d'enregistrement (page 36).

- 2** Appuyez sur le bouton [].

- 3** Lorsque vous voyez une scène que vous souhaiteriez capturer en tant qu'image individuelle, appuyez sur le bouton [].

- 4** Appuyez sur le bouton [] pour arrêter l'enregistrement de la vidéo.

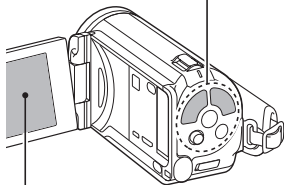
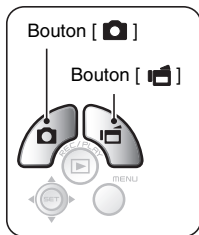

CONSEIL

- Lors de la prise d'une image individuelle pendant l'enregistrement d'une vidéo, le flash ne fonctionne pas.
- Lorsque la durée d'enregistrement vidéo restante arrive à environ 50 secondes, il n'est plus possible de capturer une image individuelle pendant l'enregistrement d'une vidéo. La durée d'enregistrement restante exacte à laquelle cela se produit diffère en fonction du sujet, de la taille d'enregistrement (page 59), ainsi que du mode d'enregistrement vidéo (page 82). Si vous désirez capturer une image individuelle pendant l'enregistrement d'une vidéo, nous vous suggérons de bien noter la durée d'enregistrement vidéo restante.

À propos de la taille d'enregistrement des images individuelles

- La taille d'une image individuelle capturée lors de l'enregistrement d'une vidéo varie en fonction de la taille de l'enregistrement vidéo.

Réglage de la taille de l'enregistrement vidéo	Taille de l'enregistrement d'une image individuelle
HD-SHQ	0.9M (16:9)
TV-HR TV-SHQ	1.1M (4:3) 0.3M (4:3)

- Il n'est pas possible de capturer des séries d'images.

MACROPHOTOGRAPHIE (ZOOM)

Votre appareil photo dispose de deux fonctions de zoom : zoom optique et zoom numérique.

1 Dirigez l'objectif de l'appareil photo vers le sujet.

2 Déplacez la commande de zoom vers [T/🔍] ou [W/📐] pour composer l'image souhaitée.

[T/🔍] : zoom avant sur le sujet.

[W/📐] : zoom arrière.

- Lorsque la commande de zoom est enfoncée, la barre de zoom apparaît sur l'écran.
- Lors de l'utilisation du zoom optique, appuyez légèrement sur la commande de zoom pour zoomer lentement et appuyez plus fortement pour zoomer rapidement.
- Lorsque le facteur d'agrandissement du zoom optique est au maximum, le zoom s'arrête temporairement. Lorsque vous déplacez de nouveau la commande de zoom vers [T/🔍], l'appareil photo passe en mode de zoom numérique et le zoom continue (en mode NORMAL).

Commande de zoom
[T/🔍]/[W/📐]

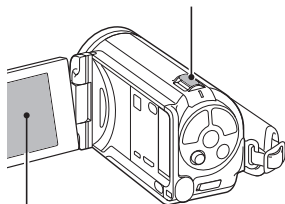

Écran

Lorsque seul le zoom optique est activé



Pointeur

Lorsque les zooms optique et numérique sont activés



Barre de zoom

Zoom optique

Zoom numérique (jaune)

3 Prenez la photo.

Pour l'enregistrement de vidéos, reportez-vous à la page 62.

Pour la prise de photos de vues simples, reportez-vous à la page 63.

Pour la prise de série d'images, reportez-vous à la page 85.

LECTURE DE VIDÉOS ET D'IMAGES INDIVIDUELLES

1 Activez le mode de lecture de l'appareil photo (page 36).

2 Sélectionnez l'image à lire.

- Déplacez le bouton de réglage SET vers la gauche, vers la droite, vers le haut ou vers le bas pour placer le cadre orange sur le fichier que vous souhaitez lire.
- Les informations relatives à l'image encadrée sont affichées au bas de l'écran.

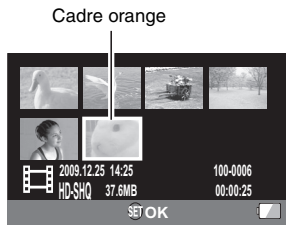

3 Appuyez sur le bouton de réglage SET.

- L'image sélectionnée à l'étape 2 s'affiche en plein écran.
- Si une vidéo a été sélectionnée, la lecture commence.

<Pour retourner à l'écran de sélection des fichiers de lecture>

Lors de la lecture d'images fixes :

déplacez le bouton de réglage SET vers le bas.

Lors de la lecture de vidéos :

déplacez le bouton de réglage SET vers le bas une fois pour arrêter la lecture de la vidéo, puis une nouvelle fois.

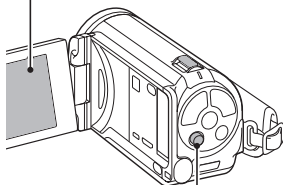

LECTURE DE VIDÉOS ET D'IMAGES INDIVIDUELLES

Lecture de vidéos

Pour...		Procédez comme suit
Lecture normale vers l'avant		Appuyez sur le bouton de réglage SET.
Arrêter la lecture		Pendant la lecture, déplacez le bouton de réglage SET vers le bas.
Faire une pause		Pendant la lecture, appuyez sur le bouton de réglage SET ou déplacez-le vers le haut. Pendant la lecture accélérée, basculez le bouton de réglage SET vers le haut.
Pour lire une image à la fois (progression image par image)	Pendant la lecture vers l'avant	Après avoir marqué une pause de lecture, déplacez le bouton de réglage SET vers la droite.
	Pendant la lecture vers l'arrière	Après avoir marqué une pause de lecture, déplacez le bouton de réglage SET vers la gauche.
Lecture lente	Pendant la lecture vers l'avant	Après avoir marqué une pause de lecture, appuyez sur le bouton de réglage SET et maintenez-le enfoncé vers la droite.
	Pendant la lecture vers l'arrière	Après avoir marqué une pause de lecture, appuyez sur le bouton de réglage SET et maintenez-le enfoncé vers la gauche.
Pour accélérer la lecture	Lecture vers l'avant	Pendant la lecture vers l'avant, déplacez le bouton de réglage SET vers la droite. • La vitesse de lecture change à chaque fois que vous déplacez le bouton de réglage SET vers la droite, comme suit : Lecture normale → 2× → 5× → 10× → 15× Déplacez le bouton de réglage SET vers la gauche pour revenir à la vitesse de lecture normale.
	Lecture vers l'arrière	Pendant la lecture vers l'avant, déplacez le bouton de réglage SET vers la gauche. • La vitesse de lecture change à chaque fois que vous déplacez le bouton de réglage SET vers la gauche, comme suit : 15× ← 10× ← 5× Déplacez le bouton de réglage SET vers la droite pour revenir à la vitesse de lecture normale.
Retour à la vitesse de lecture normale		Appuyez sur le bouton de réglage SET.
Réglage du volume		Plus fort : pendant la lecture, déplacez la commande de zoom vers [T]. Plus faible : pendant la lecture, déplacez la commande de zoom vers [W].

CONSEIL

Si le symbole  apparaît sur l'écran de lecture...

- L'icône  s'affiche lors de la lecture d'un fichier enregistré par segments (page 83). La lecture des différents fichiers s'effectue en continu. Une brève pause est cependant marquée aux points de jonction entre les fichiers.

LECTURE DE VIDÉOS ET D'IMAGES INDIVIDUELLES

Comment enregistrer une image d'une vidéo comme image individuelle

1 Lisez la vidéo. Marquez une pause de lecture à l'endroit où vous souhaitez prendre une photo.

2 Appuyez sur le bouton [].

- L'écran permettant de sélectionner le rapport hauteur/largeur de l'image individuelle s'affiche. Sélectionnez le rapport hauteur/largeur souhaité et appuyez sur le bouton []. Notez cependant que si le rapport hauteur/largeur d'une vidéo est 4:3, vous ne pouvez pas sélectionner 16:9.

CONSEIL

Le fichier d'une vidéo est volumineux

- Donc, si la vidéo est téléchargée sur un ordinateur pour en effectuer la lecture, soyez conscient du fait que l'ordinateur peut ne pas être capable d'effectuer la lecture de la vidéo à une vitesse suffisante, la faisant apparaître saccadée. (La vidéo sera toujours correctement affichée sur l'écran de l'appareil photo ou sur un téléviseur.)
- En fonction de la carte, le temps disponible pour la réalisation d'une vidéo peut être inférieur au temps indiqué.

Affichage du point de lecture de la vidéo

- Pendant la lecture d'une vidéo, appuyez sur le bouton MENU pendant au moins 1 seconde pour afficher une barre indiquant le point de lecture en cours de la vidéo.
- Appuyez sur le bouton MENU pendant au moins 1 seconde pour annuler la barre.

ATTENTION

Pendant la lecture de vidéos, le bruit d'un moteur peut être audible...

- Pendant l'enregistrement, le bruit du mouvement du zoom optique ou de la mise au point automatique a été enregistré. Il ne s'agit pas d'un dysfonctionnement.



Si aucun son n'est audible...

- Les sons ne sont pas lus pendant la lecture de la vidéo en mode de lecture image par image, de lecture accélérée ou de lecture vers l'arrière.

LECTURE DE DIAPORAMA

Vous pouvez lire des fichiers les uns après les autres grâce à la fonction de lecture du diaporama.

- 1** Affichez le mode **SIMPLE Menu de lecture** (page 38), sélectionnez les réglages du diaporama et appuyez sur le bouton de réglage **SET**.

-  : lecture de tous les fichiers.
-  : lecture des vidéos et des fichiers audio.
-  : lecture des fichiers d'images individuelles.

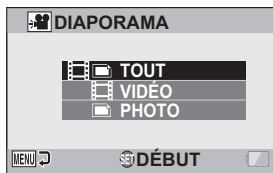

-
- 2** Sélectionnez le type de fichier à lire et appuyez sur le bouton de réglage **SET**.

- La lecture du diaporama commence.
- Pour interrompre la lecture du diaporama, appuyez sur le bouton de réglage **SET** ou sur le bouton **MENU**.

CONSEIL

À propos des réglages du diaporama

- Les paramètres du diaporama peuvent être modifiés à partir du menu de lecture du mode **NORMAL** (page 98).

VOLUME DE LECTURE

Réglez le volume de lecture pour les vidéos et les fichiers audio.

- 1** Affichez le menu de lecture du mode **SIMPLE** (page 38), réglez le volume de lecture et appuyez sur le bouton de réglage **SET**.

- La barre de commande de volume s'affiche.

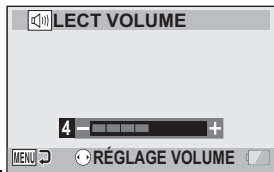

- 2** Déplacez le bouton de réglage **SET** vers la gauche ou la droite pour régler le volume et appuyez sur le bouton de réglage **SET**.

- Le volume de lecture est réglé et le menu de lecture du mode **SIMPLE** s'affiche de nouveau.

CONSEIL

Le volume peut être réglé pendant la lecture

- Pendant la lecture d'une vidéo ou d'un fichier audio, si vous déplacez la commande de zoom vers [T/🔍] ou [W/📐], la barre de commande du volume s'affiche et permet de régler le volume.

En mode **NORMAL**

- Lorsque vous sélectionnez "LECT VOLUME" dans le menu de lecture du mode **NORMAL** et que vous appuyez sur le bouton de réglage **SET**, la barre de commande de volume apparaît.

EFFACEMENT DE FICHIERS

Vous pouvez supprimer les fichiers dont vous n'avez plus besoin. Vous pouvez supprimer des fichiers individuels, des fichiers sélectionnés ou tous les fichiers à la fois.

Effacer une/effacer tout

- 1 Affichez le menu de lecture du mode SIMPLE (page 38), sélectionnez le paramètre de suppression et appuyez sur le bouton de réglage SET.**
EFFACER UNE :
efface un fichier à la fois.
EFFACER SÉLECT. :
efface les fichiers sélectionnés (page 77).
EFFACER TOUT :
efface tous les fichiers.

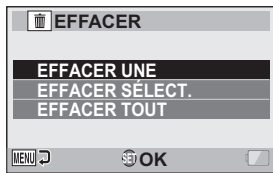

- 2 Sélectionnez le mode d'effacement désiré et appuyez sur le bouton de réglage SET.**
 - L'écran de confirmation d'effacement s'affiche.**<EFFACER UNE>**
 - Déplacez le bouton de réglage SET vers la gauche ou la droite pour sélectionner le fichier à effacer.
 - Il n'y a pas d'écran de confirmation lorsque vous effacez un fichier à la fois. Veillez à ce que l'image affichée corresponde à celle que vous voulez effacer.**<EFFACER TOUT>**
 - Déplacez le bouton de réglage SET vers la gauche ou la droite pour confirmer les fichiers à effacer.

EFFACEMENT DE FICHIERS

3 Sélectionnez “EFFACER” et appuyez sur le bouton de réglage SET.

<EFFACER UNE>

- Le fichier affiché est effacé.
- Pour effacer d'autres fichiers, sélectionnez les fichiers, puis “EFFACER” et appuyez sur le bouton de réglage SET.

<EFFACER TOUT>

- L'écran de confirmation d'effacement s'affiche à nouveau. Pour effacer des fichiers, sélectionnez “OUI” et appuyez sur le bouton de réglage SET. Une fois l'effacement des fichiers effectué, “Pas d'image” s'affiche.

Effacer sélect.

Permet d'effacer les fichiers sélectionnés.

1 Affichez le menu de lecture du mode SIMPLE (page 38), sélectionnez le paramètre de suppression et appuyez sur le bouton de réglage SET.

2 Sélectionnez “EFFACER SÉLECT.” et appuyez sur le bouton de réglage SET.

- L'écran de sélection des fichiers à supprimer s'affiche.

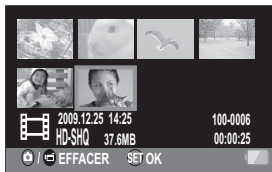

3 Sélectionnez une des images que vous souhaitez supprimer.

- Déplacez le bouton de réglage SET vers la gauche, vers la droite, vers le haut ou vers le bas pour placer le cadre orange sur le fichier que vous souhaitez supprimer.

4 Appuyez sur le bouton de réglage SET.

- Le fichier sélectionné est indiqué par l'icône de suppression [].
- Il est possible de sélectionner jusqu'à 100 fichiers.
- Pour annuler une sélection à supprimer et effacer l'icône de suppression d'un fichier, placez le cadre orange sur le fichier indiqué et appuyez sur le bouton de réglage SET.

5 Appuyez sur le bouton [ / ].

- L'écran de confirmation de la suppression s'affiche.

6 Sélectionnez "OUI" et appuyez sur le bouton de réglage SET.

- Les fichiers sélectionnés sont supprimés.

CONSEIL**En mode NORMAL**

- Lorsque vous sélectionnez "EFFACER" dans le menu de lecture du mode NORMAL et que vous appuyez sur le bouton de réglage SET, l'écran d'effacement apparaît.

ATTENTION

- Les fichiers protégés contre l'effacement accidentel ne peuvent pas être effacés. Pour effacer des fichiers protégés, désactivez la protection des fichiers (pages 53 et 99), puis suivez la procédure d'effacement des fichiers.

MODES DE LECTURE

Lecture à l'écran de 21 images

1 Affichez l'image à lire.

2 Déplacez la commande de zoom vers [W/☒].

- L'écran de 21 images s'affiche.

3 Sélectionnez l'image à lire.

- Déplacez le bouton de réglage SET vers le haut, le bas, la gauche ou la droite pour placer le cadre orange sur l'image souhaitée, puis appuyez sur le bouton de réglage SET.
- Au lieu d'appuyer sur le bouton de réglage SET, vous pouvez déplacer la commande de zoom vers [T/☑] pour afficher l'écran de 8 images.
- Si vous déplacez la commande de zoom vers [W/☒] lorsque l'écran de 21 images est affiché, l'écran de sélection du dossier de lecture s'affiche (page 80).
- Il n'est pas possible d'utiliser les paramètres de suppression ou de protection des fichiers sur l'écran à 21 images.

Commande de zoom [W/☒]

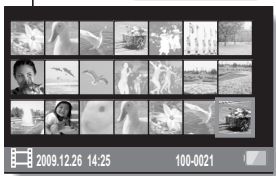
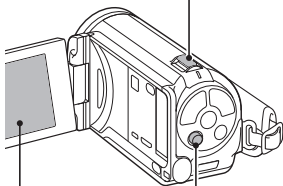

Sélection du dossier de lecture

Si la carte contient plusieurs dossiers, vous pouvez sélectionner le dossier à partir duquel vous voulez effectuer la lecture.

1 Affichez l'écran de lecture.

2 Déplacez deux fois la commande de zoom vers [W/☒].

- L'écran de sélection du dossier de lecture s'affiche.
- Si la commande de zoom est déplacée vers [T/☞], l'écran de 21 images de l'appareil photo apparaît (page 79).

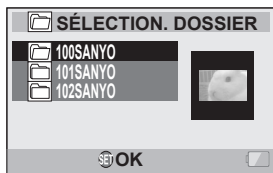

3 Déplacez le bouton de réglage SET vers le haut ou vers le bas pour placer le cadre orange sur le dossier souhaité, puis appuyez sur le bouton de réglage SET.

- Les fichiers du dossier sélectionné s'affichent sur l'écran de lecture.

CONSEIL

En mode NORMAL

- Lorsque vous sélectionnez "SÉLECTION. DOSSIER" dans le menu de lecture du mode NORMAL et que vous appuyez sur le bouton de réglage SET, l'écran de sélection du dossier de lecture s'affiche.

MODES DE LECTURE

Agrandissement (zoom avant) de l'image

1 Affichez l'image à agrandir.

- Pour une vidéo, marquez une pause de lecture à l'endroit que vous souhaitez agrandir.

2 Déplacez la commande de zoom vers [T/🔍].

- L'agrandissement est activé.
- L'image est agrandie et sa partie centrale s'affiche.
- Déplacez le bouton de réglage SET pour voir les différentes parties de l'image agrandie.

Pour agrandir :

l'agrandissement augmente chaque fois que vous déplacez la commande de zoom vers [T/🔍].

Pour revenir à la taille originale :

l'agrandissement diminue chaque fois que vous déplacez la commande de zoom vers [W/📐].

- Appuyez sur le bouton de réglage SET pour revenir à l'affichage normal (100 %).



CONSEIL

La partie agrandie de l'image peut être enregistrée comme image séparée

- Appuyez sur le bouton [📷]. La partie agrandie est enregistrée comme nouvelle image individuelle.

MENU D'ENREGISTREMENT 1

Réglage vidéo

Vous pouvez enregistrer des vidéos en mode HD (rapport d'aspect horizontal/vertical 16:9) ou SD (rapport d'aspect 4:3). En outre, plus le taux d'images est élevé, plus la lecture est continue. Toutefois, comme pour la taille d'enregistrement, la taille du fichier est également proportionnellement plus élevée, utilisant davantage la mémoire. Ce menu permet également de réaliser des enregistrements audio.

ATTENTION

Lors de la modification de vidéos...

- Pour assembler des vidéos, elles doivent avoir été photographiées dans le même mode.
- Vous ne pouvez pas assembler des vidéos photographiées en modes différents.

Enregistrement audio

■ Enregistrement audio

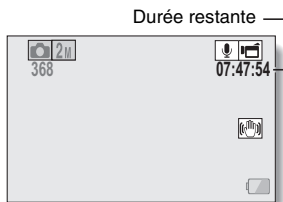

1 Sélectionnez  et appuyez sur le bouton de réglage SET.

- Le mode d'enregistrement audio est activé.
- L'affichage du menu est annulé si vous appuyez sur le bouton MENU.



MENU D'ENREGISTREMENT 1

2 Appuyez sur le bouton [].

- L'enregistrement audio commence. Pendant l'enregistrement,  apparaît sur l'écran. Il n'est pas nécessaire de continuer à appuyer sur le bouton [] pendant l'enregistrement.

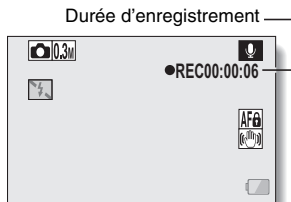



3 Terminez l'enregistrement.

- Appuyez de nouveau sur le bouton [] pour terminer l'enregistrement.

CONSEIL

Vous pouvez capturer une image individuelle pendant un enregistrement audio

- Appuyez sur le bouton [] pendant un enregistrement audio pour capturer une image fixe .

À propos des fichiers enregistrés par segments

- Lorsque le paramètre vidéo est réglé sur un mémo vocal  de plus de 13 heures (environ), le fichier est enregistré et l'enregistrement se poursuit dans un nouveau fichier. Pour les autres paramètres vidéo, lorsque la taille du fichier dépasse 4 Go, le fichier est enregistré et l'enregistrement se poursuit dans un nouveau fichier. (Les segments de 4 Go sont automatiquement créés. La session d'enregistrement se poursuit jusqu'à ce que vous arrêtez l'enregistrement. L'enregistrement de la vidéo ou du mémo vocal est cependant temporairement interrompu lors de l'enregistrement du fichier.)

■ Lecture audio

1 Sélectionnez un fichier audio et appuyez sur le bouton de réglage SET.

- La lecture commence.

Pour...		Procédez comme suit
Lecture normale	Démarrer la lecture	Appuyez sur le bouton de réglage SET.
	Faire une pause	Appuyez sur le bouton de réglage SET. Déplacez le bouton de réglage SET vers le haut.
	Arrêter la lecture	Déplacez le bouton de réglage SET vers le bas.
Lecture accélérée vers l'avant/ l'arrière	Lire en accéléré vers l'avant	Pendant la lecture, déplacez le bouton de réglage SET vers la droite. Chaque fois que vous déplacez le bouton de réglage SET vers la droite, la vitesse augmente. Si vous déplacez le bouton de réglage SET vers la gauche pendant la lecture accélérée vers l'avant, la vitesse diminue.
	Lire en accéléré vers l'arrière	Pendant la lecture, déplacez le bouton de réglage SET vers la gauche. Chaque fois que vous déplacez le bouton de réglage SET vers la gauche, la vitesse augmente. Si vous déplacez le bouton de réglage SET vers la droite pendant la lecture accélérée vers l'arrière, la vitesse diminue.
	Faire une pause	Déplacez le bouton de réglage SET vers le haut.
	Revenir à la vitesse de lecture normale	Appuyez sur le bouton de réglage SET.
Réglage du volume	Augmenter le volume	Pendant la lecture, déplacez la commande de zoom vers [T/🔍].
	Diminuer le volume	Pendant la lecture, déplacez la commande de zoom vers [W/🔍].

ATTENTION

Si aucun son n'est audible...

- Les sons ne sont pas lus pendant la lecture de l'enregistrement audio en mode de lecture accélérée vers l'avant/l'arrière.

MENU D'ENREGISTREMENT 1

Réglage des images individuelles

Pour les images individuelles, vous pouvez sélectionner un rapport d'aspect 4:3 ou 16:9. Ce menu permet également de prendre des séries d'images.

Prise de série d'images

1 Sélectionnez  ou  et appuyez sur le bouton de réglage SET.

- L'appareil photo passe en mode de prises de vue séquentielles.

2 Appuyez sur le bouton [].

- La prise de photos commence. Elle se poursuit tant que le bouton [] est enfoncé.

CONSEIL

Quel est le nombre maximal d'images d'une prise de vues en série ?

 : 30 images

 : 29 images

- Si vous poursuivez la prise de vue une fois le nombre maximal d'images capturé, l'enregistrement ne s'arrête pas.
- Si vous poursuivez la prise de vue une fois le nombre maximal d'images capturé, les images capturées par la suite écrasent la séquence déjà créée, en commençant par la première image de la série.

À propos de la mise au point lors de la prise de série d'images

- Lorsque les prises de série d'images sont capturées, la mise au point automatique s'effectue lorsque vous appuyez sur le bouton [] jusqu'à mi-course.









Le flash peut-il être utilisé ?

- Le flash ne fonctionne pas lors de la prise de série d'images.

Réglage de la sélection de scène

Vous pouvez choisir parmi plusieurs réglages prédéfinis (ouverture, vitesse d'obturation, etc.) pour des conditions de prise de photos spécifiques.



CONSEIL

- Pour revenir à la photographie normale, sélectionnez  dans le menu de sélection de scène et appuyez sur le bouton de réglage SET.
- Lors de la capture d'images en utilisant le réglage lampe , feu d'artifice  ou portrait nocturne , utilisez un trépied ou toute autre méthode pour stabiliser l'appareil photo.
- En mode de prise de série d'images, il n'est pas possible de sélectionner le portrait nocturne , le feu d'artifice  ou la lampe .
- Un tableau indiquant les limites des réglages correspondant aux icônes de sélection de scène autres que  est disponible à la page 165.

Réglage du filtre

La fonction de filtre modifie les caractéristiques de l'image, comme les couleurs, pour appliquer des effets uniques à l'image photographiée.

CONSEIL

- Pour revenir à la photographie normale, sélectionnez  dans le menu de filtre et appuyez sur le bouton de réglage SET.
- Un tableau indiquant les limites des réglages correspondant aux icônes de filtre autres que  est disponible à la page 166.







MENU D'ENREGISTREMENT 1

Réglage du retardateur



En attribuant un raccourci au bouton de réglage SET (pages 122 et 126), vous pouvez définir le retardateur à partir de l'écran d'enregistrement.

CONSEIL

Pour interrompre ou annuler la fonction de retardateur...

- Si vous appuyez de nouveau sur le bouton [] ou [] avant que l'obturateur ne soit relâché, le décompte du retardateur s'arrête temporairement. Appuyez de nouveau sur le bouton [] ou [] pour redémarrer le retardateur.
- Pour annuler la photographie avec retardateur, sélectionnez l'icône  dans le menu de retardateur et appuyez sur le bouton de réglage SET.
- Le retardateur est automatiquement réinitialisé sur  après l'activation du mode d'économie d'énergie ou la mise hors tension de l'appareil photo.

Lorsque est sélectionné...

- Lorsque vous appuyez sur le bouton [] ou [], l'indicateur multifonctions clignote pendant 10 secondes, puis l'image est capturée. De même, 4 secondes avant le déclenchement de l'obturateur, l'indication figurant dans l'illustration apparaît sur l'écran.

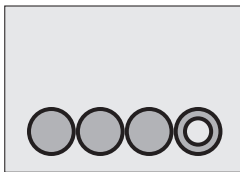



MENU D'ENREGISTREMENT 2

Réglage de la stabilisation vidéo (compensation du mouvement)

Votre appareil photo peut améliorer une image floue en compensant le mouvement involontaire des mains lors de l'enregistrement vidéo.

CONSEIL

Si la compensation de mouvement semble ne pas fonctionner...

- En raison des caractéristiques mécaniques de cette fonction, il se peut que l'appareil photo ne puisse pas effectuer de compensation de mouvement brusque.
- En cas d'utilisation du zoom numérique (page 69), le facteur d'agrandissement peut rendre difficile le fonctionnement correct de la compensation de mouvement.
- Lorsque la scène sélectionnée est portrait nocturne  ou lampe , il est possible que l'effet de compensation du mouvement ne soit pas perceptible.

Lorsque la compensation de mouvement est activée,

- Les icônes suivantes s'affichent à l'écran :



icône de stabilisation de l'image

MENU D'ENREGISTREMENT 2

Réglage de la plage de mise au point

Comment utiliser la mise au point manuelle

1 Sélectionnez **MF** et appuyez sur le bouton de réglage SET.

- La barre de réglage de la distance de mise au point s'affiche.

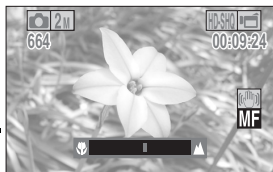

2 Déplacez le bouton de réglage SET vers la gauche ou la droite pour régler la distance de mise au point et appuyez sur le bouton de réglage SET.

- La distance de mise au point est réglée et l'écran d'enregistrement s'affiche de nouveau.

CONSEIL

À propos de la plage de mise au point

- L'indication de distance de mise au point affiche la distance entre le centre de l'objectif et le sujet.
- Dans certains cas, il peut y avoir une légère variation entre la distance (nombre numérique) réglée dans le mode de mise au point manuelle et la distance réelle.

À propos du mouvement du zoom lors de l'utilisation de la mise au point manuelle

- Si la distance de mise au point est réglée sur 1,5 mètre ou moins, le zoom passe au plus grand réglage qui convient à cette distance.
- Si la distance de mise au point est réglée sur 1,5 mètre ou moins, le zoom fonctionne uniquement dans la plage de mise au point appliquée à l'image.

À propos du mode super macro

- Lorsque la plage de mise au point est définie sur super macro , le zoom est temporairement réglé sur le grand angulaire.
- En attribuant un raccourci au bouton de réglage SET (pages 122 et 126), vous pouvez modifier le réglage de la plage de mise au point à partir de l'écran d'enregistrement.

Réglage du mode de mise au point

Lorsque le réglage de la mise au point en un point est sélectionné, le repère de mise au point + apparaît au centre de l'écran.

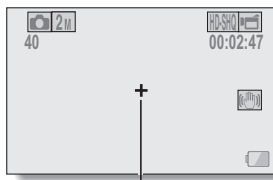

Repère de mise au point

Réglage du mode de mesure de la lumière

Lorsque la mesure de la lumière en un point est sélectionnée, le repère de mesure de la lumière en un point □ apparaît au centre de l'écran.

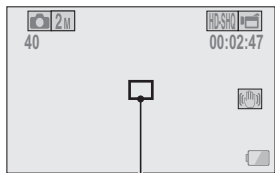

Repère du point de mesure de la lumière

MENU D'ENREGISTREMENT 2

Réglage de la sensibilité ISO

Par défaut, la sensibilité ISO est automatiquement réglée en fonction de la luminosité du sujet. Toutefois, elle peut être définie sur une valeur fixe.

CONSEIL

- Avec le réglage **AUTO**, la sensibilité ISO est automatiquement définie (enregistrement de la vidéo : ISO 50 à 800, prise de vue d'une image individuelle : ISO 50 à 200).
- En augmentant la sensibilité ISO, vous pouvez utiliser des vitesses d'obturation plus rapides et enregistrer des images dans des endroits plus sombres, mais le bruit peut augmenter dans les vidéos ou les images peuvent être irrégulières.
- En attribuant un raccourci au bouton de réglage SET (pages 122 et 126), vous pouvez modifier le réglage ISO à partir de l'écran d'enregistrement.

ATTENTION

L'image semble-t-elle scintiller lors de l'enregistrement d'une vidéo ?

- Si vous enregistrez une vidéo sous un éclairage fluorescent avec une sensibilité ISO de **400** ou supérieure, l'image risque de scintiller.

MENU D'ENREGISTREMENT 3

Réglage de la balance des blancs

Cet appareil photo règle automatiquement la balance des blancs pour la plupart des conditions d'éclairage. Toutefois, si vous souhaitez spécifier les conditions d'éclairage ou modifier la teinte globale de l'image, la balance des blancs peut être réglée manuellement.

Mode d'emploi du réglage en une seule pression

1 Sélectionnez l'icône .

2 Cadrez en plein écran un carton blanc (ou un morceau de papier, etc.) et appuyez sur le bouton de réglage SET.

- Cette étape termine le réglage de la balance des blancs.

CONSEIL

Pour annuler le réglage de la balance des blancs

- Sélectionnez  et appuyez sur le bouton de réglage SET.

MENU D'ENREGISTREMENT 3

Réglage de l'exposition

La vitesse d'obturation et la taille d'ouverture peuvent être définies individuellement.

1 Sélectionnez l'icône désirée à partir du menu d'exposition et appuyez sur le bouton de réglage SET.

<Si **S**, **A** ou **M** a été sélectionné>

- ① Déplacez le bouton de réglage SET vers le haut ou vers le bas pour sélectionner la valeur d'ouverture ou la vitesse d'obturation.
- ② Basculez le bouton de réglage SET vers la gauche ou vers la droite pour changer la valeur du paramètre sélectionné.

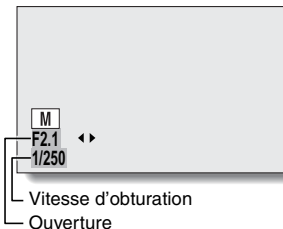

2 Appuyez sur le bouton de réglage SET.

- Cette étape termine le réglage de l'exposition.

CONSEIL



- Pour éviter les effets de mouvement de l'appareil photo à des vitesses d'obturation lentes, il est recommandé d'utiliser un trépied ou un autre accessoire pour stabiliser l'appareil photo.
- Une vitesse d'obturation lente peut être utile pour prendre des photos dans un environnement plus sombre, mais le nombre de parasites sur l'image risque d'augmenter.
- Pour réduire le nombre de parasites sur l'image, définissez le réglage de la réduction du bruit (page 122).
- Le réglage de l'exposition devient automatique **P** si la fonction de sélection d'une scène est activée.
- Dans le mode de prise de série d'images, la vitesse d'obturation est supérieure à 1/15 ième de seconde.
- Même si la vitesse d'obturation est réglée sur moins de 1/29 ième de seconde, la vitesse d'obturation lors de l'enregistrement de vidéos équivaut à 1/30 ième de seconde.
- Si le paramètre d'exposition est réglé sur **S**, **A** ou **M**, vous pouvez sélectionner le paramètre d'exposition **S**, **A** ou **M** à partir de l'écran d'enregistrement, en attribuant un raccourci au bouton de réglage SET (pages 122 et 126).

Réglage du chasseur de visages

Lors de l'enregistrement, le chasseur de visages détecte le visage du sujet et règle la luminosité et la mise au point de façon à produire une image claire et lumineuse du visage.

CONSEIL

Lorsque le chasseur de visages est activé...

- Chaque visage est entouré d'un cadre vert dans l'écran d'enregistrement.
- Les visages mis au point sont entourés d'un double cadre vert.
- Lorsque la prise de vue commence, les cadres repérant les visages dans le champ sont signalés en orange.
- Si la scène sélectionnée est feu d'artifice  ou paysage , elle devient automatiquement **AUTO**.
- Le mode de mesure de la lumière est réglé sur la mesure de la lumière multisections.
- Lors de la lecture et de l'agrandissement d'une image capturée à l'aide de la fonction de chasseur de visages, l'image agrandie est centrée sur le ou les visages sur lesquels la mise au point a été effectuée.

ATTENTION

- La fonction de chasseur de visages ne fonctionne pas lors de l'utilisation du zoom numérique.
- La fonction de chasseur de visages ne fonctionne pas lorsque vous utilisez le zoom avant ou arrière.
- La fonction de chasseur de visages risque de ne pas fonctionner lorsque le visage du sujet est relativement petit ou apparaît sombre.

MENU D'ENREGISTREMENT 3

Réglage du mode haute sensibilité

Lorsque vous prenez des photos sur le mode haute sensibilité, l'image capturée apparaît plus lumineuse que celle spécifiée par la sensibilité ISO et les réglages de compensation d'exposition.

ATTENTION

Limites relatives au mode haute sensibilité

- Lorsque la vitesse de l'obturateur est réduite pour créer une image lumineuse, les mouvements de la vidéo apparaîtront irréguliers durant une lecture.
- Lors d'une prise de vues dans un environnement sombre, la focalisation automatique et l'exposition automatique risquent de ne pas fonctionner efficacement.

Compensation d'exposition

En attribuant une opération raccourcie de compensation d'exposition au bouton de réglage SET (pages 122 et 126), vous pouvez rendre l'image plus claire ou plus sombre lors de la capture d'images.

1 Attribuez le raccourci au bouton de réglage SET (pages 122 et 126).

2 Déplacez le bouton de réglage SET dans le sens du raccourci que vous avez attribué.

- La barre de la compensation d'exposition apparaît.

3 Déplacez le bouton de réglage SET vers la gauche ou la droite pour régler l'exposition.

- La valeur numérique de la compensation d'exposition est montrée à l'extrémité gauche de la barre de compensation d'exposition.
- La compensation d'exposition peut être réglée sur une valeur de $-1,8$ EV à $+1,8$ EV.
- La barre de la compensation d'exposition est annulée lorsque l'on appuie sur le bouton MENU ou sur le bouton SET.

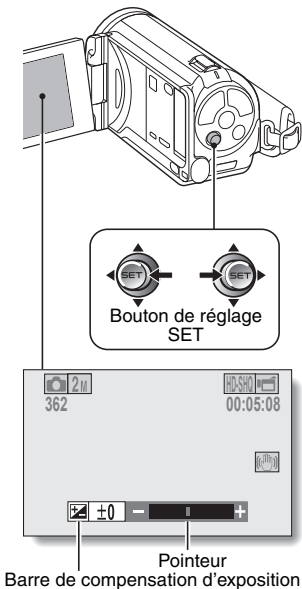

MENU D'ENREGISTREMENT 3

CONSEIL

Le réglage de la compensation d'exposition est annulé dans les cas suivants :

- Lorsque le pointeur est réglé sur la position centrale.
- Lorsque l'appareil photo est en mode de lecture.
- Après la mise hors tension de l'appareil photo.
- Lorsque l'appareil photo est réglé en mode de veille.

MENU DE LECTURE 1

Paramètres du diaporama

Permet de spécifier les réglages pour la lecture en continu des fichiers dans un format diaporama. Avec le diaporama d'images individuelles, vous pouvez régler la durée, les effets de transition et la musique de fond.

Modification d'un réglage

- 1 Sélectionnez l'élément que vous voulez modifier et appuyez sur le bouton de réglage SET.

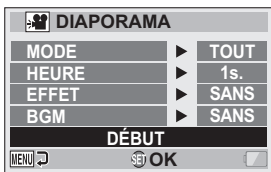

- 2 Déplacez le bouton de réglage SET vers le haut ou le bas pour modifier le réglage.

- 3 Appuyez sur le bouton de réglage SET.

Démarrage du diaporama

- 1 Sélectionnez "DÉBUT" et appuyez sur le bouton de réglage SET.
 - La lecture du diaporama commence.
 - Pour interrompre la lecture du diaporama, appuyez sur le bouton de réglage SET ou sur le bouton MENU.

CONSEIL

Musique de fond pour les vidéos ?

- Lorsque les vidéos sont lues en diaporama, la piste audio enregistrée est lue, la musique de fond ne l'est pas.

MENU DE LECTURE 1

Réglage de la protection des fichiers

Permet d'empêcher l'effacement accidentel des images et des fichiers audio.

Protection individuelle des fichiers

1 Affichez le fichier que vous voulez protéger contre l'effacement accidentel et affichez le menu de lecture du mode NORMAL (page 38).

2 Sélectionnez "PROTÉGER" et appuyez sur le bouton de réglage SET.

3 Sélectionnez "PROTÉGER 1 SEUL" et appuyez sur le bouton de réglage SET.

- "VERROUILL." s'affiche.
- Si le mode de protection a déjà été activé pour le fichier, "DÉVERROU." apparaît.



4 Déplacez le bouton de réglage SET vers le haut ou le bas pour sélectionner "VERROUILL." et appuyez sur le bouton de réglage SET.

- Le mode de protection est réglé pour le fichier.
- L'icône de protection  indique que le fichier est verrouillé.

ATTENTION

- Même si le mode de protection est réglé pour certains fichiers, ces derniers seront effacés si la carte est reformatée.

CONSEIL**Pour sélectionner une image différente à l'étape 3...**

- Déplacez le bouton de réglage SET vers la gauche ou la droite.

Pour annuler le mode de protection d'un fichier...

- Affichez le fichier souhaité et répétez les étapes 1 à 4. L'icône de protection  disparaît et le mode de protection est annulé.

MENU DE LECTURE 1

Protection de fichiers sélectionnés

Sélectionnez plusieurs fichiers à protéger.

1 Affichez le menu de lecture du mode NORMAL (page 38).

2 Sélectionnez “PROTÉGER” et appuyez sur le bouton de réglage SET.

3 Sélectionnez “PROTÉGER SÉL.” et appuyez sur le bouton de réglage SET.

- Déplacez le bouton de réglage SET vers la gauche, vers la droite, vers le haut ou vers le bas pour placer le cadre orange sur le fichier que vous souhaitez protéger.

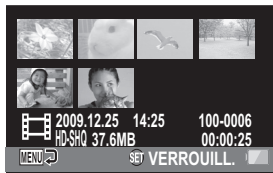

4 Appuyez sur le bouton de réglage SET.

- Le fichier sélectionné est indiqué par l'icône de protection [].
 - Pour annuler une sélection à protéger et effacer l'icône de protection d'un fichier, placez le cadre orange sur le fichier indiqué et appuyez sur le bouton de réglage SET.
-

Rotation

Vous pouvez faire pivoter des images individuelles capturées jusqu'à ce que l'orientation d'affichage soit correcte.

CONSEIL

- Une image pour laquelle le mode de protection a été activé ne peut pas être tournée. Pour tourner une image protégée, annulez le mode de protection des images avant de commencer la procédure pour tourner l'image (pages 53 et 99).

MENU DE LECTURE 2

Correction de l'image

Corrigez les yeux rouges des images fixes de manière à ce que les regards semblent plus naturels, augmentez le contraste ou corrigez une image floue créée par un mouvement de l'appareil photo.

CONSEIL

Si le message **“Correction du contraste manquée”**, **“Correction yeux rouges manquée”** ou **“Correction flou manquée”** s'affiche...

- L'appareil photo n'a pas pu corriger correctement l'image.
- La fonction de correction permet de modifier automatiquement les défauts que l'appareil photo détecte dans les images capturées. Dans certains cas, l'appareil photo ne parvient pas à corriger un défaut.

Informations relatives à la date et l'heure pour l'image enregistrée

- Lorsqu'une image est corrigée et enregistrée, la date et l'heure enregistrées pour la capture (données Exif) restent les mêmes que celles de l'image originale. Toutefois, le fichier qui s'affiche sur l'ordinateur indique la date et l'heure auxquelles l'image a été modifiée.

MENU DE LECTURE 2

Modification de vidéos

Vous pouvez couper les parties indésirables d'une vidéo et l'enregistrer comme une nouvelle vidéo (couper une vidéo [Extraction]). Vous pouvez aussi réunir des vidéos ensemble et les sauvegarder en tant que vidéo séparée (assemblage).

Procédure pour effectuer la coupe (l'extraction) d'une partie d'une vidéo

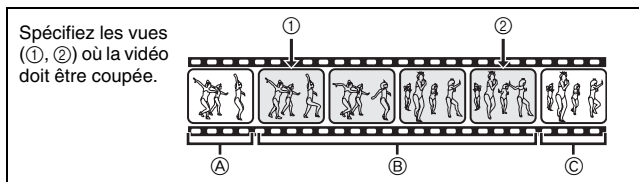

Extraire la partie spécifiée.

[Deux façons de couper la vidéo]

- Coupez les portions ① et ② et sauvegardez la portion ③.



- Supprimez la portion ② et assemblez les portions ① et ③.



- La vidéo originale n'est pas altérée.



(Vous pouvez également décider d'effacer la vidéo originale une fois la nouvelle vidéo enregistrée.)

Procédure pour joindre des vidéos

Spécifiez la vidéo qui doit venir en premier.



Spécifiez la vidéo que vous désirez joindre.



Assemblez les vidéos.

- Les vidéos sont assemblées.

••



- Les vidéos originales ne sont pas altérées.
(Vous pouvez également décider d'effacer les vidéos originales une fois la nouvelle vidéo enregistrée.)



MENU DE LECTURE 2

ATTENTION

Mises en garde lors de la modification de vidéos

- N'appuyez pas sur le bouton REC/PLAY lors de la modification de vidéos. Si vous appuyez sur le bouton REC/PLAY lors de la modification de vidéos, celle-ci ne s'effectuera pas correctement et la vidéo originale pourrait également être effacée.
- Lorsque le nombre ou la taille des vidéos augmente, il est possible que la carte mémoire ne dispose plus d'espace libre, il est alors impossible de modifier ou d'enregistrer les vidéos. Vous devez alors libérer de l'espace sur la carte mémoire en supprimant les fichiers qui ne sont plus nécessaires (pages 53 et 76).

En ce qui concerne la date de capture des fichiers enregistrés

- La date de capture des images modifiées change en fonction de la date d'enregistrement des fichiers.

Coupure d'une vidéo (extraction)

1 Affichez la vidéo de laquelle vous désirez extraire un segment.

2 Affichez le menu de lecture du mode NORMAL (page 38), sélectionnez "MODIFIER VIDÉO" et appuyez sur le bouton de réglage SET.



3 Sélectionnez "COUPER" et appuyez sur le bouton de réglage SET.

- L'écran de découpe s'affiche.

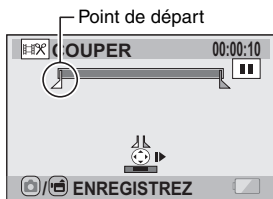

MENU DE LECTURE 2

4 Spécifiez le point de départ de l'extrait.

- Utilisez la procédure ci-dessous pour spécifier la vue à partir de laquelle l'extraction de la vidéo doit commencer.
- Effectuez la lecture de la vidéo jusqu'aux alentours du point désiré, mettez la vidéo en pause, puis effectuez la lecture de la vidéo une vue à la fois, en vous arrêtant au point de départ de l'extrait. Ce sera la première vue de l'extrait.
- Si le point de départ de la vidéo est également le point de départ de l'extrait, passez à l'étape 5.

<Procédure>

Lecture :

après avoir mis la lecture en pause, déplacez le bouton de réglage SET sur la droite et maintenez-la pendant 2 secondes environ pour relancer la lecture vers l'avant ou sur la gauche pour la relancer vers l'arrière.

Pause :

pendant la lecture, appuyez sur le bouton de réglage SET.

Lecture accélérée :

pendant la lecture, déplacez le bouton de réglage SET vers la gauche ou vers la droite pour changer la vitesse de lecture.

Vue simple :

après avoir mis la lecture en pause, déplacez le bouton de réglage SET vers la droite pour avancer d'une vue ou vers la gauche pour reculer d'une vue.

5 Déplacez le bouton de réglage SET vers le haut.

- Le point de départ de l'extraction est réglé et l'écran vous permettant de spécifier le point final s'affiche.
- Spécifiez le point final de l'extrait en suivant la même procédure que dans l'étape 4.

<Lors de la jointure de la première et de la dernière partie>

- ① Déplacez le bouton de réglage SET vers le bas.
 - Chaque fois que vous appuyez sur le bouton de réglage SET, les sections à supprimer et les sections à économiser sont renversées.
- ② Spécifiez le point final de l'extraction. La vue suivant le point final de l'extraction devient le point de départ de la partie devant être ajoutée.

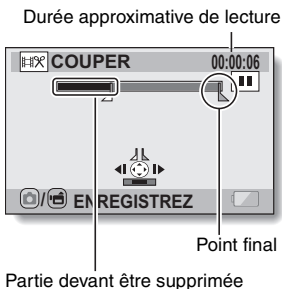

6 Appuyez sur le bouton [/].

- Un écran s'affiche, vous invitant soit à sélectionner l'enregistrement de la vidéo modifiée comme un nouveau fichier (séparé), soit à supprimer la vidéo originale pour la remplacer par la vidéo modifiée.
- ENREGIST. NOUV :**
la vidéo modifiée est enregistrée comme un nouveau fichier. La vidéo originale reste inchangée.
- ÉCRASER :**
la vidéo originale est supprimée. Seule la vidéo modifiée est enregistrée.
- REVOIR CLIP :**
effectue la lecture de la vidéo avant de l'enregistrer.

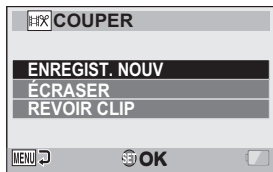

MENU DE LECTURE 2

7 Sélectionnez l'option souhaitée et appuyez sur le bouton de réglage SET.

- Le processus de modification commence.
- Une fois les modifications terminées, le menu de lecture du mode NORMAL est de nouveau activé.

CONSEIL

- Si le fichier original est protégé, vous ne pourrez pas l'écraser.
- Si le message "Carte pleine" apparaît, vous allez devoir libérer de la mémoire en supprimant les fichiers que vous n'avez pas besoin de conserver.

ATTENTION

Avertissement concernant la charge restante du bloc-pile

- Lors de la modification de vidéos longues, la durée de traitement de la quantité de données peut être relativement longue. Afin d'éviter tout problème occasionné par l'épuisement du bloc-pile en pleine modification d'une vidéo, avant de commencer les modifications, veillez à ce que le bloc-pile installé dans l'appareil photo soit suffisamment chargé ou connectez l'adaptateur c.a.
- Il est recommandé d'utiliser un ordinateur pour modifier les vidéos longues.

Assemblage de deux vidéos

ATTENTION

- Vous ne pouvez pas assembler des vidéos photographiées en modes différents.

- 1** Affichez le menu de lecture du mode **NORMAL** (page 38), sélectionnez **“MODIFIER VIDÉO”** et appuyez sur le bouton de réglage **SET**.

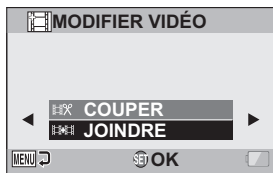

- 2** Sélectionnez **“JOINDRE”** et appuyez sur le bouton de réglage **SET**.

- L'écran de lecture de 8 images pour les vidéos s'affiche.



- 3** Placez le cadre orange sur la vidéo que vous désirez joindre et appuyez sur le bouton de réglage **SET**.

- La vidéo indiquée reçoit une étiquette numérotée.
- Il est possible de sélectionner jusqu'à 9 vidéos.
- Pour annuler une sélection et retirer l'étiquette numérotée d'un vidéo clip, sélectionnez le vidéo clip et appuyez sur le bouton de réglage **SET**.



MENU DE LECTURE 2

4 Appuyez sur le bouton [/]

- Un écran s'affiche vous permettant de sélectionner si la vidéo jointe doit être enregistrée comme un nouveau fichier (séparé) ou si les vidéos originales doivent être supprimées pour être remplacées par la vidéo jointe.

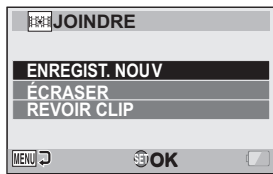

ENREGIST. NOUV :

la vidéo jointe est enregistrée comme un nouveau fichier. Les vidéos originales restent inchangées.

ÉCRASER :

les vidéos originales sont supprimées. Seule la vidéo jointe est enregistrée.

REVOIR CLIP :

effectue la lecture de la vidéo jointe avant de l'enregistrer.

5 Sélectionnez l'option souhaitée et appuyez sur le bouton de réglage SET.

- Le processus de modification commence.
- Une fois les modifications terminées, le menu de lecture du mode NORMAL est de nouveau activé.

CONSEIL

- Si la taille du fichier de la vidéo est supérieure à 4 Go après modification, il n'est pas possible d'utiliser les fonctions "ENREGIST. NOUV" et "ÉCRASER".
- Si le fichier original est protégé, vous ne pourrez pas l'écraser. Pour ce faire, vous devez tout d'abord désactiver la protection (pages 53 et 99).
- Si le message "Mémoire restante insuffisante" apparaît, vous allez devoir libérer de la mémoire en supprimant les fichiers que vous n'avez pas besoin de conserver.

ATTENTION**Avertissement concernant la charge restante du bloc-pile**

- Lors de la modification de vidéos longues, la durée de traitement de la quantité de données peut être relativement longue. Afin d'éviter tout problème occasionné par l'épuisement du bloc-pile en pleine modification d'une vidéo, avant de commencer les modifications, veillez à ce que le bloc-pile installé dans l'appareil photo soit suffisamment chargé ou connectez l'adaptateur c.a.
- Il est recommandé d'utiliser un ordinateur pour modifier les vidéos longues.

MENU DE LECTURE 2

Instructions d'impression

En plus d'utiliser votre imprimante pour imprimer les images individuelles capturées avec votre appareil photo, comme avec un film conventionnel, vous pouvez faire tirer des épreuves dans les magasins offrant des services d'impression numérique. En outre, cet appareil photo étant compatible avec la norme DPOF, vous pouvez l'utiliser pour indiquer le nombre d'épreuves, si la date doit être imprimée dessus et pour demander l'impression d'un index.

Affichage de l'écran des instructions pour l'impression

- 1** Affichez le menu de lecture du mode **NORMAL** (page 38), sélectionnez **"INSTRUCT. IMPR."** et appuyez sur le bouton de réglage **SET**.

TOUTES :

les instructions d'impression spécifiées s'appliquent à toutes les images.

CHACUNE :

les instructions d'impression sont spécifiées pour chaque image.

INDEX :

toutes les images individuelles sont imprimées en tant que miniatures (croquis), plusieurs images sur une page.

EFFACER TOUT :

efface toutes les instructions d'impression. Cette fonction ne peut être sélectionnée que si des instructions d'impression ont été définies pour l'image.

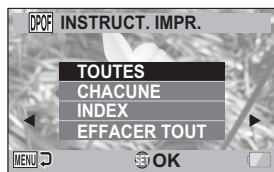

CONSEIL**Impression d'une seule image d'une vidéo**

- Pour imprimer à l'aide d'une imprimante ou pour qu'un service d'impression numérique imprime une image individuelle à partir d'une vidéo, vous devez d'abord l'enregistrer (extraire im. indiv.) comme image individuelle (page 73).

À propos du format DPOF

- Le format DPOF (Digital Print Order Format) est un format de commande d'impression. Vous pouvez connecter votre appareil photo à une imprimante compatible DPOF pour réaliser vos impressions. Vous pouvez également définir les instructions d'impression pour les images de votre choix, puis les faire imprimer automatiquement (page 147).

À propos des épreuves finales

- Les images pivotées (pages 53 et 101) seront imprimées suivant leur orientation originale.
- La qualité de l'impression varie suivant le service d'impression et l'imprimante utilisée.

Spécification de la date d'impression et du nombre de copies à imprimer

Vous pouvez spécifier des instructions d'impression pour chaque image (CHACUNE) ou les appliquer à toutes les images (TOUTES).

1 Affichez l'écran des instructions d'impression (page 113).**2 Sélectionnez "TOUTES" ou "CHACUNE".****TOUTES :**

les instructions d'impression s'appliquent à toutes les images.

CHACUNE :

les instructions d'impression ne s'appliquent qu'à l'image en cours d'affichage.

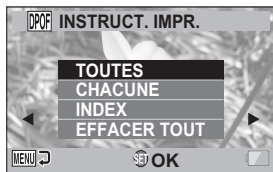

MENU DE LECTURE 2

3 Appuyez sur le bouton de réglage SET.

- L'écran d'impression de date/ copies s'affiche.
- Si vous avez sélectionné "CHACUNE", déplacez le bouton de réglage SET vers la gauche ou la droite pour afficher l'image que vous souhaitez imprimer.
- Les instructions d'impression actuellement actives pour l'image affichée apparaissent à l'écran. Vous pouvez déplacer le bouton de réglage SET vers la gauche ou la droite pour confirmer les instructions d'impression de chaque image.

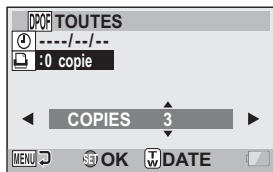

Instructions d'impression

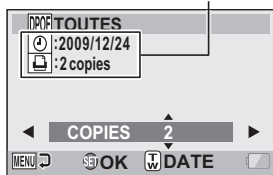

<Instructions d'impression terminées>

4 Spécifiez si la date doit être affichée sur l'épreuve et indiquez le nombre d'épreuves à tirer.

<Spécifiez le nombre d'épreuves>

- Déplacez le bouton de réglage SET vers le haut ou le bas.
 - L'indication de quantité change.
 - Affichez le nombre d'épreuves souhaité.
- Appuyez sur le bouton de réglage SET.
 - Le nombre d'épreuves est défini.

<Indiquez les épreuves datées>

- Sur l'écran dans lequel le nombre d'épreuves est défini, appuyez sur la commande de zoom.
- Appuyez sur le bouton de réglage SET.

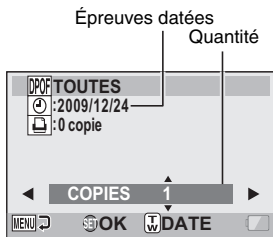

5 Appuyez sur le bouton MENU.

- Les instructions d'impression relatives au nombre de copies à imprimer et aux épreuves datées sont enregistrées.
- L'écran des instructions d'impression s'affiche de nouveau.

CONSEIL

Impossible de sélectionner des impressions datées ?

- Il est impossible d'imprimer des épreuves datées pour les photos qui ont été capturées avant que les réglages de la date et de l'heure soient effectués sur l'appareil photo.

Impression d'index

L'impression de plusieurs petites images sur une feuille est appelée impression d'index. Cette fonction peut s'avérer utile si vous souhaitez disposer d'une liste des images capturées.

AFFICHAGE DES INFORMATIONS RELATIVES AUX FICHIERS

L'écran d'informations permet de vérifier quels étaient les réglages lors de l'enregistrement d'un fichier avec votre appareil photo.

1 Affichez le fichier souhaité sur l'écran de l'appareil photo.

2 Appuyez sur le bouton MENU pendant au moins 1 seconde.

- L'écran d'informations s'affiche.
- Si vous appuyez de nouveau sur le bouton MENU, l'écran d'informations disparaît.

- ① Réglages du mode vidéo
- ② Numéro de l'image ou du son
- ③ Réglage de protection
- ④ Taille du fichier
- ⑤ Temps de prise de photos ou durée d'enregistrement
- ⑥ Réglage de la compensation d'exposition
- ⑦ Valeur de l'ouverture
- ⑧ Vitesse d'obturation
- ⑨ Charge restante du bloc-pile
- ⑩ Date et heure de l'image
- ⑪ Réglages de résolution de l'image individuelle
- ⑫ Réglage de sensibilité ISO

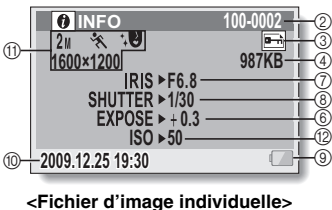
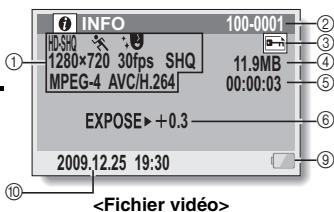

AFFICHAGE DU MENU DE RÉGLAGE D'OPTION

Les réglages de l'appareil photo sont effectués dans le menu de réglage d'option.

- 1** Allumez l'appareil photo, activez le mode NORMAL et appuyez sur le bouton MENU.



Onglet d'option

- 2** Sélectionnez un onglet d'option (1, 2 ou 3) et appuyez sur le bouton de réglage SET.

- Le menu de réglage d'option s'affiche.
- Si vous déplacez le bouton de réglage SET vers la droite, l'écran de sélection du paramètre à modifier s'affiche.





Pour accéder à un écran de réglage

- 3** Déplacez le bouton de réglage SET vers le haut ou le bas pour sélectionner l'élément à définir et appuyez sur le bouton de réglage SET.
 - L'écran de réglage de l'élément sélectionné apparaît.
 - Pour revenir à l'écran de menu, appuyez sur le bouton MENU.

PRÉSENTATION DU MENU DE RÉGLAGE D'OPTION

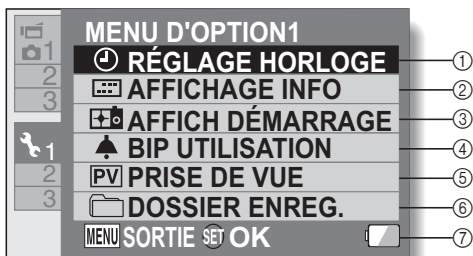
Onglet 1



- ① **Paramètre RÉGLAGE HORLOGE (page 33)**
- Permet de régler l'horloge de l'appareil photo.
- ② **Paramètre AFFICHAGE INFO**
- Permet de définir les informations à afficher sur l'écran de lecture.
- MONTRER TOUT :**
affiche la date de capture et la durée de lecture (pour les vidéos).
- DATE & HEURE :**
affiche la date de capture.
- COMPTEUR :**
affiche la durée de lecture lors de la lecture d'une vidéo.
- SANS :**
n'affiche pas la date de capture ou la durée de lecture.
- ③ **Paramètre AFFICH DÉMARRAGE**
- Sélectionnez l'écran qui s'affiche lorsque le mode d'enregistrement de l'appareil photo est activé.
- DATE & HEURE :**
le réglage de la date et de l'heure de l'appareil photo est affiché.
- Xacti :**
le logo Xacti s'affiche.
- SANS :**
aucun affichage de démarrage.
- ④ **Paramètre BIP UTILISATION**
- Paramètres pour les sons de fonctionnement, le guide audio et le volume de l'appareil photo.
- MISE MAR/ARR :**
permet de mettre en sourdine ou d'activer les sons lors de la mise sous ou hors tension de l'appareil photo.
- OBTURATEUR :**
permet de sélectionner le son émis lorsque vous appuyez sur le bouton [].

TOUCHES :

permet de sélectionner le son produit lorsque vous appuyez sur le bouton de réglage SET, le bouton MENU, etc.

GUIDE AUDIO :

permet de mettre en sourdine ou d'activer le guide d'aide audio de l'appareil photo.

VOL UTILIS :

permet de régler le volume des sons de fonctionnement.

- ⑤ **Paramètre PRISE DE VUE**
- Spécifiez la durée pendant laquelle l'image capturée apparaît sur l'écran (prise de vue) lorsque vous appuyez sur le bouton [].
- ⑥ **Paramètre DOSSIER ENREG. (page 125)**
- ⑦ **Affichage de la charge restante du bloc-pile (page 139)**

PRÉSENTATION DU MENU DE RÉGLAGE D'OPTION

Onglet 2

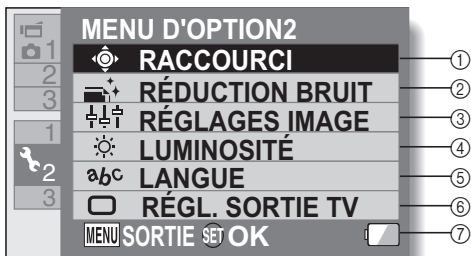

- ① **Paramètre RACCOURCI (page 126)**
- ② **Paramètre RÉDUCTION BRUIT**
 - En comparaison à la prise de photos normale, lorsque la fonction RÉD BRUIT PHOTO est réglée sur AVEC, le temps de traitement de l'image une fois capturée est légèrement plus long.

RÉD BRUIT VID :
activez ou désactivez la fonction de réduction du bruit des images lors de l'enregistrement de vidéos.

RÉD BRUIT PHOTO :
activez ou désactivez la fonction de réduction du bruit lors de la prise d'image individuelle.

RÉD BRUIT VENT :
activez ou désactivez la fonction de réduction de bruit du vent lors de l'enregistrement de vidéos/ audio.
- ③ **Paramètre de qualité de l'image**
 - Définissez l'éclat et la netteté des images.
- ④ **Paramètre LUMINOSITÉ**
 - Réglez la luminosité de l'écran de l'appareil photo.
- ⑤ **Paramètre LANGUE (page 128)**
- ⑥ **Paramètre RÉGL. SORTIE TV (page 129)**
- ⑦ **Affichage de la charge restante du bloc-pile (page 139)**

PRÉSENTATION DU MENU DE RÉGLAGE D'OPTION

Onglet 3

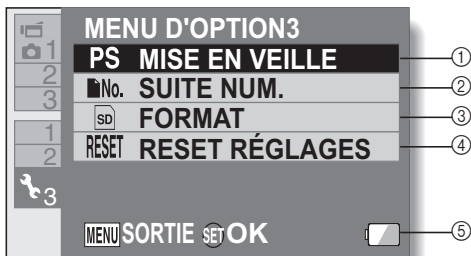

- ① **Paramètre MISE EN VEILLE (page 31)**
 - Définissez la période d'inactivité à l'issue de laquelle le mode de veille (qui permet d'économiser l'énergie du bloc-pile) est activé.
- ② **Paramètre NUM. ARCH. CONT. (page 134)**
- ③ **FORMAT (page 136)**
- ④ **RESET RÉGLAGES**
 - Rétablissez les réglages par défaut de l'appareil photo.
 - Les réglages suivants ne changent pas lors de cette opération :
 - réglage de la date et de l'heure
 - réglage de la langue
 - réglage du système TV
- ⑤ **Affichage de la charge restante du bloc-pile (page 139)**

PRÉSENTATION DU MENU DE RÉGLAGE D'OPTION

Réglage du dossier de stockage

Créez ou sélectionnez un dossier d'enregistrement (dans lequel stocker les fichiers enregistrés).

- 1** Sélectionnez "DOSSIER ENREG." et appuyez sur le bouton de réglage SET.
<Créer un nouveau dossier>
 - Sélectionnez "CREER NOUV. DOSSIER".<Sélectionner un dossier existant>
 - Sélectionnez le numéro de dossier souhaité.

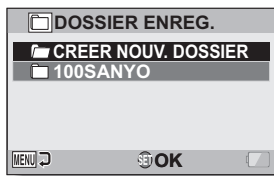

- 2** Appuyez sur le bouton de réglage SET.
 - Cette étape termine le réglage de création/sélection d'un dossier.
 - Si vous créez un nouveau dossier, il devient automatiquement le dossier d'enregistrement sélectionné.

ATTENTION

Lorsqu'un dossier existant ne peut pas être sélectionné ou qu'un nouveau dossier ne peut pas être créé...

- Un dossier ne peut pas être sélectionné s'il a été créé avec un autre appareil ou s'il contient déjà le nombre maximum de fichiers.

Réglage du raccourci

Attribuez des fonctions (raccourcis) au bouton de réglage SET lorsque vous le déplacez vers le haut, le bas, la gauche ou la droite quand l'écran d'enregistrement s'affiche.

1 Sélectionnez "RACCOURCI" et appuyez sur le bouton de réglage SET.

- : permet d'attribuer la fonction lorsque le bouton de réglage SET est déplacée vers le haut.
- : permet d'attribuer la fonction lorsque le bouton de réglage SET est déplacée vers le bas.
- : permet d'attribuer la fonction lorsque le bouton de réglage SET est déplacée vers la gauche.
- : permet d'attribuer la fonction lorsque le bouton de réglage SET est déplacée vers la droite.

RÉGLAGES RECOMMANDÉS :

les réglages les plus fréquemment utilisés sont automatiquement attribués.

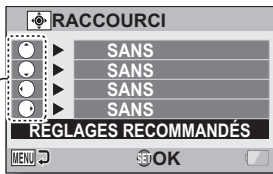

Opérations du bouton de réglage SET

2 Sélectionnez la position du bouton de réglage SET à laquelle vous souhaitez attribuer la fonction et appuyez sur le bouton de réglage SET.

- L'écran d'attribution d'une fonction à une touche s'affiche.

SANS : aucun raccourci n'est attribué.

AF VERROUILL. : permet de verrouiller la mise au point (page 64).

AE VERROUILL. : verrouillage du réglage de l'exposition (page 64).

MISE AU POINT : permet de définir la plage de mise au point (pages 60 et 89). (Ce raccourci ne peut être attribué qu'au bouton ○ ou ○.)

FLASH : permet de définir le mode de fonctionnement du flash (pages 44, 48 et 65).

COMP. EXPO. : permet de régler l'exposition (page 96).

ISO : permet de définir la sensibilité ISO (pages 50 et 91).

RETARDATEUR : permet de définir le retardateur (pages 48 et 87).

EXPOSITION : réglez la valeur de l'exposition pour le réglage de l'exposition (pages 52 et 93).

AFF. AVEC/SANS : permet d'activer/de désactiver l'écran des paramètres de prise de vue.

SÉRIE IMAGES : permutez entre les prises de vues en séquence et les prises de vues individuelles.

PRÉSENTATION DU MENU DE RÉGLAGE D'OPTION

- 3** Déplacez le bouton de réglage SET vers le haut ou le bas.
- Affichez la fonction à attribuer à la touche.

4 Appuyez sur le bouton de réglage SET.

- La fonction sélectionnée est attribuée à la touche et l'écran de raccourcis s'affiche.
- Pour attribuer des fonctions aux autres touches, répétez les étapes 2 à 4.

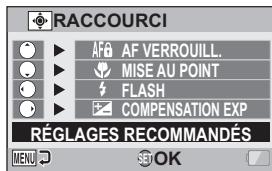

<Lorsque "RÉGLAGES RECOMMANDÉS" est sélectionné>

- 5** Appuyez sur le bouton MENU.
- L'écran de confirmation des réglages des raccourcis s'affiche et le menu de réglage d'option s'affiche.
 - Cette étape termine le réglage des raccourcis.

<Pour confirmer les raccourcis attribués>

- Dans l'écran à l'étape 1, appuyez sur le bouton MENU pour afficher l'écran de confirmation des réglages de raccourcis.

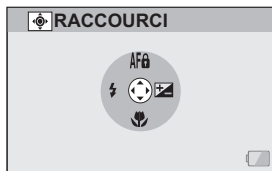

Langue de l'écran

Vous pouvez régler l'écran de votre appareil photo pour qu'il affiche les messages dans l'une des différentes langues.

- 1 Sélectionnez "LANGUE" et appuyez sur le bouton de réglage SET.

ENGLISH :	Anglais
FRANCAIS :	Français
DEUTSCH :	Allemand
ESPAÑOL :	Espagnol
ITALIANO :	Italien
NEDERLANDS :	Néerlandais
РУССКИЙ :	Russe
PORTUGUÊS :	Portugais
TÜRKÇE :	Turc
ภาษาไทย :	Thaï
한국어 :	Coréen
中文(简) :	Chinois (simplifié)
中文(繁) :	Chinois (traditionnel)

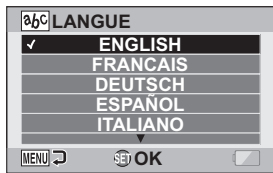

- 2 Sélectionnez la langue souhaitée et appuyez sur le bouton de réglage SET.

- La langue d'affichage sélectionnée est définie.

PRÉSENTATION DU MENU DE RÉGLAGE D'OPTION

Réglage de la sortie TV

Spécifiez le type de signal d'image sortant du connecteur USB/AV ou du connecteur HDMI de l'appareil photo.

- 1** Sélectionnez “**RÉGL. SORTIE TV**” et appuyez sur le bouton de réglage **SET**.

SYSTÈME TV :

permet de définir le type de signal TV provenant du connecteur USB/AV.

TYPE TV :

permet de définir le rapport d'aspect du téléviseur.

HDMI :

réglez le signal émis par le terminal HDMI.

HDMI-CEC :

permet de régler la fonction HDMI-CEC.

COMPOSANT :

réglez le signal émis par le terminal USB/AV.

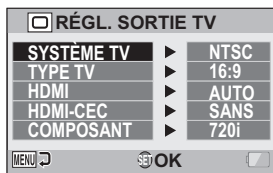

2 Sélectionnez le réglage souhaité et appuyez sur le bouton de réglage SET.

- L'écran de modification du paramètre du réglage souhaité s'affiche.

<Si "SYSTÈME TV" est sélectionné>

NTSC : permet la sortie de signaux vidéo NTSC.

PAL : permet la sortie de signaux vidéo PAL.

<Si "TYPE TV" est sélectionné>



4:3 : utilisez ce réglage lorsqu'un téléviseur dont le rapport d'aspect est 4:3 est connecté.

16:9 : utilisez ce réglage lorsqu'un téléviseur dont le rapport d'aspect est 16:9 est connecté.

<Si "HDMI" est sélectionné>

AUTO : le signal de sortie correspond automatiquement au mode d'enregistrement de la vidéo.

720p : sélectionnez ce réglage si la vidéo a été enregistrée en mode .

480p : Sélectionnez ce réglage si la vidéo a été enregistrée en mode  ou .

- Ne fonctionne pas avec un connecteur 480i.

<Si "HDMI-CEC" est sélectionné>

AVEC : permet de régler la fonction HDMI-CEC sur "AVEC".

SANS : permet de régler la fonction HDMI-CEC sur "SANS".

<Si "COMPOSANT" est sélectionné>

720p : sélectionnez ce réglage si la vidéo a été enregistrée en mode  (vous devez également choisir ce réglage si le téléviseur est équipé d'un connecteur 720p).

480p : sélectionnez ce réglage si la vidéo a été enregistrée en mode  (vous devez également choisir ce réglage si le téléviseur est équipé d'un connecteur 480p).

- Ne fonctionne pas avec un connecteur 480i.
- Sélectionnez le réglage correspondant au mode d'enregistrement de la vidéo. Il est cependant possible que le téléviseur ne prenne pas en charge le mode d'enregistrement. Veuillez donc vous reporter aux spécifications pour le type de téléviseur indiqué entre parenthèses.

PRÉSENTATION DU MENU DE RÉGLAGE D'OPTION

3 Déplacez le bouton de réglage SET vers le haut ou le bas pour sélectionner le paramètre souhaité.

4 Appuyez sur le bouton de réglage SET.

5 Appuyez sur le bouton MENU.
• Cette étape termine le réglage de la sortie TV.



CONSEIL

À propos de la fonction HDMI-CEC

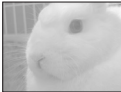

- Il s'agit d'une fonction de contrôle du système qui permet, par le biais d'un câble HDMI, d'émettre un signal de contrôle vers des périphériques électroniques et de coordonner le fonctionnement de plusieurs périphériques.
- La fonction HDMI-CEC ne fonctionne correctement que si l'appareil photo est connecté à un téléviseur SANYO équipé de la fonction HDMI-CEC.
- Lors de l'utilisation de la fonction HDMI-CEC, la télécommande du téléviseur peut être utilisée pour commander la lecture de l'appareil photo. Elle ne permet cependant pas de mettre l'appareil photo sous tension. En outre, en mode de lecture, la fonction d'économie d'énergie de l'appareil photo est désactivée.
- Pour obtenir des informations concernant la connexion et le fonctionnement, veuillez vous reporter au manuel d'utilisation du téléviseur.
(au mois de mai 2008, SANYO n'a pas encore commercialisé de téléviseurs intégrant la fonction HDMI-CEC.)

Rapport entre le réglage "TYPE TV" et l'affichage sur le téléviseur

Le tableau ci-dessous indique quel signal vidéo est émis lorsque le réglage "TYPE TV" est modifié. Notez cependant que pour les téléviseurs dotés d'une fonction de détection automatique, la sortie peut ne pas être conforme à celle du tableau, ou l'affichage du téléviseur peut ne pas changer du tout.

Paramètre "TYPE TV"	Type de téléviseur à connecter	Fichier d'image à afficher	Affichage du téléviseur
4:3	4:3	Image individuelle (4:3)	
		Vidéo en mode SD	
		Vidéo en mode HD	

PRÉSENTATION DU MENU DE RÉGLAGE D'OPTION

Paramètre "TYPE TV"	Type de téléviseur à connecter	Fichier d'image à afficher	Affichage du téléviseur
16:9	16:9	Image individuelle (4:3)	
		Vidéo en mode SD	
		Vidéo en mode HD	

ATTENTION

Si l'affichage du téléviseur n'est pas correct...

- Si l'apparence de l'image sur l'écran du téléviseur n'est pas correcte, vous pouvez changer soit le réglage "TYPE TV" de l'appareil photo, soit le réglage de la taille de l'écran sur le téléviseur. Pour changer le réglage de la taille de l'écran sur votre téléviseur, veuillez vous référer au manuel d'instructions de votre téléviseur.

Le taux d'aspect de l'image fixe sortie ne passe pas à 16:9 ?

- La sortie d'image individuelle est 4:3 pour les images prises en mode 4:3.

Réglage de la suite de la numérotation des fichiers

Si vous utilisez une carte nouvellement formatée, le nom du fichier (numéro de l'image) de l'image capturée commence automatiquement à partir de 0001. Si la carte est reformatée ultérieurement ou si vous utilisez une autre carte reformatée, le nom des fichiers commence de nouveau à partir de 0001. La fonction de suite de la numérotation des fichiers est désactivée. En conséquence, plusieurs cartes contiennent des images portant les mêmes numéros. En réglant la fonction de suite de la numérotation des fichiers sur "AVEC", même si la carte est reformatée ou remplacée par une autre carte, la numérotation consécutive des noms de fichiers continue à partir du dernier numéro enregistré par l'appareil photo.

<Fonction de suite de la numérotation des fichiers "SANS">

	Nom du fichier (numéro de l'image)
Carte A	0001, 0002 0012, 0013

⋮
Changement de carte

▼

Carte B	0001, 0002 0012, 0013
---------	-----------------------------

<Fonction de suite de la numérotation des fichiers "AVEC">

	Nom du fichier (numéro de l'image)
Carte A	0001, 0002 0012, 0013

⋮
Changement de carte

▼

Carte B	0014, 0015 0025, 0026
---------	-----------------------------

PRÉSENTATION DU MENU DE RÉGLAGE D'OPTION

- Si la Carte B contient déjà des fichiers lors du remplacement de la Carte A, les noms de fichiers sont attribués comme suit.

Lorsque le numéro de fichier le plus élevé sur la Carte B (avant le remplacement) est inférieur au numéro de fichier le plus élevé sur la Carte A : le nom de fichier de l'image enregistrée suivante continue depuis le dernier nom de fichier enregistré sur la Carte A.

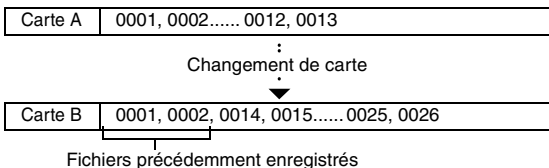

Lorsque le numéro de fichier le plus élevé sur la Carte B (avant le remplacement) est supérieur au numéro de fichier le plus élevé sur la Carte A : le nom de fichier de l'image enregistrée suivante continue depuis le dernier nom de fichier enregistré sur la Carte B.

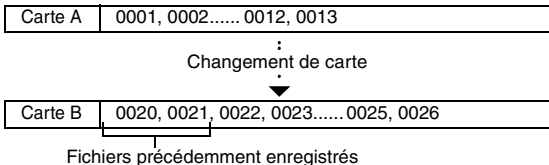

CONSEIL

- Tant que la fonction de suite de la numérotation des fichiers n'est pas réglée sur "SANS", des noms de fichiers consécutifs sont attribués. Il est recommandé de régler de nouveau la fonction de suite de la numérotation des fichiers sur "SANS" à la fin de chaque session de photographie.

Formatage (initialisation)

En outre, toute autre carte doit être formatée avec cet appareil :

- À l'achat, lorsqu'elle est utilisée pour la première fois ou
- Si elle a été formatée à l'aide d'un PC ou d'un autre appareil photo numérique.

Le formatage de la carte n'est pas possible si l'interrupteur de verrouillage est réglé sur la position "VERROUILL". Effectuez la procédure de formatage après l'avoir réglé sur la position déverrouillée.

ATTENTION

Précautions à prendre pendant le formatage

- N'éteignez pas l'appareil photo et n'éjectez pas la carte pendant le formatage.

Le formatage efface les données

- Lors du formatage d'un support de stockage, tous les fichiers enregistrés sur le support sont effacés. Les données protégées (pages 53 et 99) sont également effacées. Avant de formater une carte, veillez donc à copier toutes les données que vous souhaitez conserver sur le disque dur de votre PC ou sur tout autre support de stockage.

Précautions relatives à l'élimination/le transfert de la carte (récupération des données d'une carte reformatée)

- Si une carte est reformatée ou si les données sont effacées de la carte avec l'appareil photo ou un ordinateur, les données de contrôle de la carte peuvent être simplement modifiées et les données proprement dites peuvent ne pas être complètement effacées de la carte.
- Dans certains cas, il peut être possible de récupérer les données d'une carte reformatée à l'aide d'un logiciel spécial prévu à cet effet. Toutefois, si l'appareil photo est utilisé pour exécuter un formatage complet, il sera impossible de récupérer les données même à l'aide du logiciel de récupération de données.
- Si vous souhaitez jeter une carte, il est recommandé de la détruire physiquement. Si vous donnez la carte à quelqu'un d'autre, il est recommandé d'utiliser la fonction de formatage complet de l'appareil photo pour reformater la carte, ou d'utiliser le logiciel permettant d'effacer les données de la carte, en vente dans le commerce. L'utilisateur est responsable de la gestion des données.

VÉRIFICATION DE LA MÉMOIRE RESTANTE SUR LA CARTE

Vous pouvez vérifier le nombre d'images pouvant être capturées et la durée d'enregistrement disponible sur la carte. Pour le tableau indiquant le nombre d'images et la durée d'enregistrement maximum en fonction de cartes spécifiques, veuillez vous reporter à la section "Nombre d'images, temps de réalisation de vidéos et durée d'enregistrement possibles" à la page 172.

Vérification du nombre d'images et de la durée d'enregistrement vidéo restants

1 Réglez l'appareil photo sur le mode d'enregistrement (page 36).

- Le nombre d'images restantes apparaît en haut à gauche de l'écran.
- La durée d'enregistrement vidéo restante apparaît en haut à droite de l'écran.
- Le nombre d'images et la durée d'enregistrement vidéo restants varient en fonction des réglages de résolution et de compression.

Nombre d'images restant
Durée d'enregistrement vidéo restante

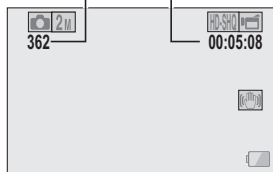

Pour les enregistrements audio

1 Réglez l'appareil photo sur le mode d'enregistrement audio (page 82).

- La durée d'enregistrement audio restante s'affiche.

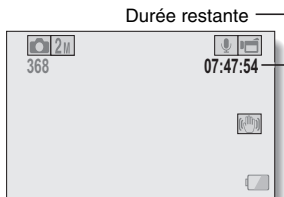

CONSEIL

- Lorsque le nombre d'images restant ou la durée d'enregistrement vidéo restante correspond à "0", vous ne pouvez plus capturer d'images. Pour capturer d'autres images, installez une nouvelle carte ou sauvegardez les images sur un ordinateur, puis effacez-les (page 76) de la carte.
- Lorsque le nombre d'images restant ou la durée d'enregistrement vidéo restante correspond à "0", il peut être possible de capturer quelques images supplémentaires en définissant un réglage de résolution inférieur (pages 59, 82 et 85) ou en sélectionnant un réglage de qualité d'image différent.

VÉRIFICATION DE LA CHARGE RESTANTE DU BLOC-PILE

Lors de l'utilisation du bloc-pile, la charge restante du bloc-pile peut être vérifiée sur l'écran. Contrôlez cet indicateur avant de capturer une image. Pour connaître la durée approximative d'autonomie du bloc-pile, reportez-vous à la page 171.

1 Affichez le menu d'enregistrement ou le menu de lecture (page 38).

- L'indicateur de charge restante du bloc-pile apparaît dans l'angle inférieur droit de l'écran.
- En raison des caractéristiques du bloc-pile, lorsque la température ambiante est basse,  peut s'afficher rapidement, donnant une indication incorrecte de la charge restante. De plus, selon les conditions d'utilisation de l'appareil photo numérique ou les conditions ambiantes (température, etc.), la charge restante indiquée peut varier. Cette indication ne peut donc être utilisée que comme approximation générale de la charge restante.









Indicateur de charge restante du bloc-pile



Indication de la durée restante du bloc-pile

<Écran d'enregistrement>

Indicateur de charge restante du bloc-pile	Charge restante du bloc-pile
	La charge du bloc-pile est presque complète.
	Énergie insuffisante pour l'enregistrement et la lecture.
	La charge du bloc-pile est faible.
	Il sera bientôt impossible de capturer ou de lire des images.
"Piles vides"	Si cette icône clignote lorsque vous appuyez sur le bouton [] ou [], il est impossible de capturer des images. Rechargez le bloc-pile.

- La durée restante approximative du bloc-pile s'affiche à l'écran. Veuillez utiliser cette indication comme référence pour évaluer la durée d'enregistrement et/ou de lecture restante.

CONSEIL

- Si des fichiers sont présents, vous pouvez également vérifier la charge restante du bloc-pile sur l'écran d'informations (page 117).
- La durée de vie du bloc-pile peut varier même lors de l'utilisation de bloc-piles du même type.
- En fonction de l'utilisation de l'appareil photo (comme le nombre de fois où le flash est utilisé, l'utilisation de l'écran, etc.) ou de la température ambiante (températures inférieures à 10°C), le nombre d'images pouvant être sauvegardées sur un bloc-pile pleinement chargé peut varier considérablement.
- Il est recommandé de préparer plusieurs bloc-piles supplémentaires lorsque vous prenez des photos lors d'un mariage ou en voyage, par exemple, afin de ne manquer aucun moment important parce que le bloc-pile se décharge. Cette précaution est également conseillée lorsque vous prenez des photos par temps froid. (Sur une piste de ski, par exemple, le bloc-pile peut être maintenu au chaud dans votre poche jusqu'au moment de son utilisation.)

CONNEXION À UN TÉLÉVISEUR

Lorsque l'appareil photo est connecté à un téléviseur, vous pouvez lire les fichiers enregistrés sur le téléviseur.

ATTENTION

Insérez et retirez le câble soigneusement

- Lors de la connexion des câbles, vérifiez que les prises sont correctement orientées et qu'elles correspondent aux connecteurs des périphériques. Lors de la connexion, insérez les prises en ligne droite. Si vous forcez lors de la connexion du câble, vous risquez d'endommager définitivement les broches du connecteur.
- Ne forcez pas lors de la connexion et de la déconnexion des câbles.

À propos des images affichées : la destination des images affichées varie en fonction du câble de connexion.

Câble de connexion	Destination de sortie d'images	Mode d'enregistrement		Mode de lecture
		En attente	Enregistrement	
Câble d'interface AV dédié	Écran de l'appareil photo	NTSC : ○ PAL : ○	○	○
	Téléviseur	NTSC : ○ PAL : ×	×	○
Câble de composant dédié	Écran de l'appareil photo	○	○	○
	Téléviseur	○	×	○
Câble HDMI	Écran de l'appareil photo	○	○	○
	Téléviseur	○	×	○

○ : les images sortent × : les images ne sortent pas

Connexion à un connecteur d'entrée de vidéo standard

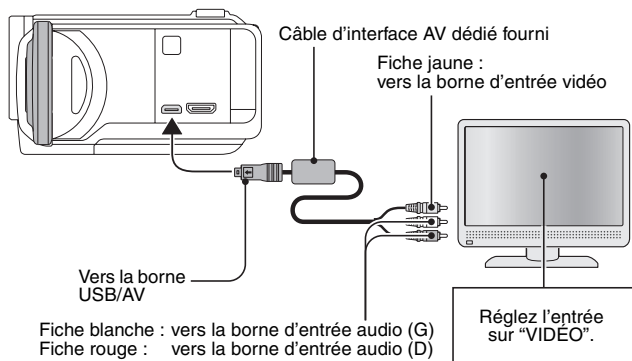

CONNEXION À UN TÉLÉVISEUR

Connexion au connecteur 480p/720p

Si votre téléviseur est doté d'un connecteur d'entrée 480p/720p, vous pouvez profiter de la qualité vidéo élevée de la sortie vidéo de composant de votre appareil photo.

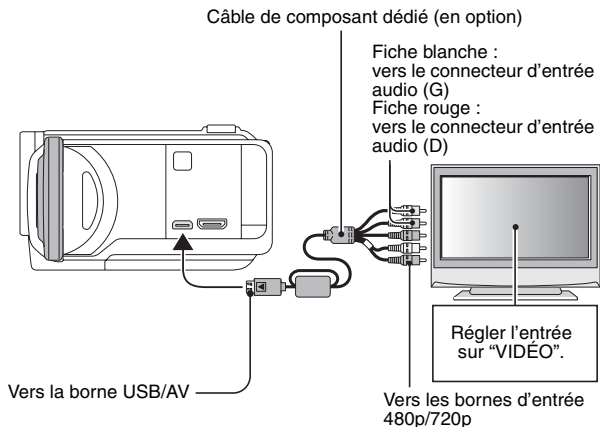

ATTENTION

Si votre téléviseur n'est pas équipé d'entrée vidéo 480p/720p

- Les images n'apparaissent pas sur le téléviseur.

Connexion au connecteur HDMI

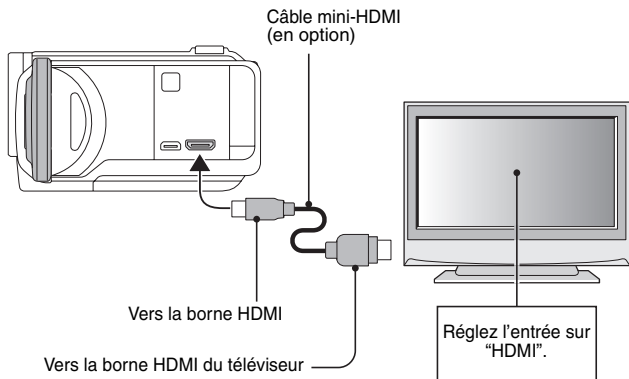

CONSEIL

- HDMI, le logo HDMI logo et High-Definition Multimedia Interface sont des marques commerciales ou des marques déposées de HDMI Licensing, LLC.

HDMI™
HIGH-DEFINITION MULTIMEDIA INTERFACE

LECTURE SUR UN TÉLÉVISEUR

- Une fois l'appareil photo connecté au téléviseur, branchez le commutateur d'entrée du téléviseur sur la borne à laquelle l'appareil photo est connecté.
- La méthode de lecture est la même que lors de l'affichage d'images sur l'écran de l'appareil photo (réglez le volume à l'aide des commandes du téléviseur).
- La même méthode de lecture que celle utilisée avec l'appareil photo permet également de lire des enregistrements audio.

ATTENTION

Ne forcez pas lors de la connexion et de la déconnexion des câbles

- Lors de la connexion des câbles, vérifiez que les fiches des câbles sont orientées correctement et qu'elles correspondent aux formes des fiches des connecteurs des dispositifs. Enfoncez les fiches à la verticale lorsque vous les connectez. Si vous exercez une force excessive pour connecter un câble, les broches des connecteurs sur les fiches risquent d'être endommagées de manière permanente.
- Ne forcez pas lors de la connexion et de la déconnexion des câbles.

IMPRESSION

Votre appareil photo prend en charge la fonction PictBridge. En connectant directement l'appareil photo à une imprimante compatible PictBridge, l'écran de l'appareil photo peut être utilisé pour sélectionner des images et pour démarrer l'impression (impression PictBridge).

- 1** Ouvrez le support d'écran pour allumer l'appareil photo, puis allumez l'imprimante.
- 2** Utilisez le câble d'interface USB dédié fourni pour connecter l'appareil photo à l'imprimante.

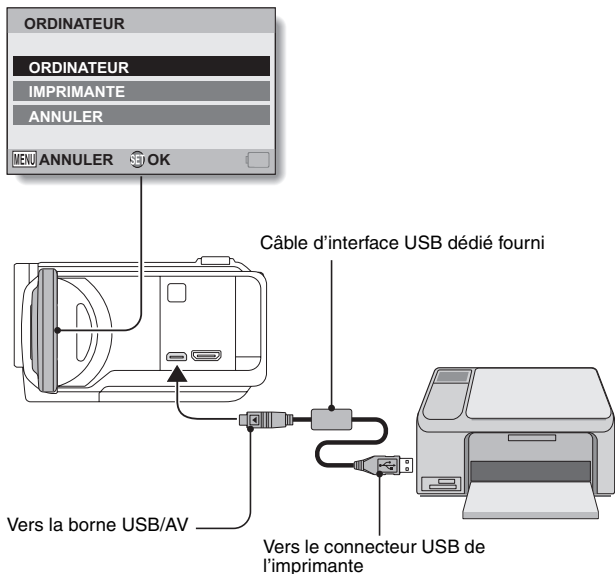

IMPRESSION

- 3** Sélectionnez “IMPRIMANTE” et appuyez sur le bouton de réglage SET.

- 4** Le mode d'impression PictBridge est activé.

- Le mode d'impression PictBridge de la caméra est activé et l'écran du menu PictBridge s'affiche.

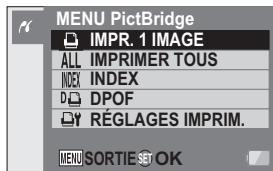

- 5** Sélectionnez le type d'impression souhaité et appuyez sur le bouton de réglage SET.

- IMPR. 1 IMAGE :** sélectionnez les images individuelles que vous souhaitez imprimer.
- IMPRIMER TOUS :** imprimez toutes les images fixes.
- INDEX :** imprimez toutes les images fixes sous forme de vignettes (un grand nombre d'images par impression).
- DPOF :** imprimez les images conformément aux paramètres de l'ordre d'impression.
- RÉGLAGES IMPRIM. :** imprimez les images conformément aux paramètres définis par l'appareil photo, tels que la taille du papier, le type, la taille, la disposition, la qualité d'impression, etc.

CONSEIL

Pour annuler l'impression

- ① **Pendant l'impression, déplacez le bouton de réglage SET vers le bas.**
 - L'écran de confirmation de l'annulation de l'impression s'affiche.
- ② **Sélectionnez "ANNULER" et appuyez sur le bouton de réglage SET.**
 - Si "SORTIE" est sélectionné et si vous appuyez sur le bouton de réglage SET, l'impression reprend.

À propos de l'impression de toutes les images

- Vous ne pouvez pas imprimer si la carte contient plus de 999 images.
- Effacez les images superflues avant l'impression.

À propos de l'impression DPOF

- L'impression DPOF n'est pas possible si votre imprimante n'est pas compatible DPOF.

À propos des réglages de l'imprimante

- Les paramètres de l'imprimante affichés sur l'écran des réglages de l'imprimante varient en fonction de l'imprimante connectée.
- Pour utiliser des valeurs qui n'apparaissent pas sur l'écran des réglages de l'imprimante de votre appareil photo, sélectionnez "[]".
- Si une fonction définie par l'appareil photo n'est pas disponible pour l'imprimante, les réglages de l'imprimante de votre appareil photo sont automatiquement réglés sur "[]".

ATTENTION

Insérez et retirez le câble soigneusement

- Lors de la connexion des câbles, vérifiez que les prises sont correctement orientées et qu'elles correspondent aux connecteurs des périphériques. Lors de la connexion, insérez les prises en ligne droite. Si vous forcez lors de la connexion du câble, vous risquez d'endommager définitivement les broches du connecteur.
- Ne forcez pas lors de la connexion et de la déconnexion des câbles.

Précaution lors de la connexion d'une imprimante

- Si l'imprimante est mise hors tension alors qu'elle est connectée, l'appareil photo peut ne pas fonctionner correctement. Si l'appareil photo ne fonctionne pas correctement, débranchez le câble d'interface USB, éteignez l'appareil photo, puis rebranchez le câble.
- Pendant l'impression PictBridge, la réponse de fonctionnement des boutons de l'appareil photo est plus lente.
- Si pour l'impression, l'appareil photo est alimenté par un bloc-pile, assurez-vous qu'il est suffisamment chargé.

QUESTIONS FRÉQUEMMENT POSÉES



Si vous avez une question concernant le fonctionnement de l'appareil photo, vous pouvez éventuellement trouver la réponse parmi les questions fréquemment posées.

	Question	Réponse	Solution
Alimentation	Pourquoi l'appareil ne s'allume-t-il pas ?	En raison de la température peu élevée, le bloc-pile a temporairement perdu sa charge.	Placez l'appareil photo dans votre poche pour le réchauffer avant de l'utiliser.
	Pourquoi le bloc-pile se décharge-t-il si rapidement même après avoir été complètement rechargé ?	La température ambiante est très basse.	Conservez le bloc-pile à une température comprise entre 10 et 40 °C.
	Pourquoi la recharge ne finit-elle pas ?	La durée de vie du bloc-pile a expiré.	Remplacez-le par un bloc-pile neuf. Si cela ne résout pas le problème, contactez votre revendeur.
	Pourquoi l'icône  apparaît-elle ?	La charge restante du bloc-pile est faible.	Utilisez l'adaptateur c.a. fourni ou remplacez le bloc-pile par un complètement chargé.
Prise de photos/ réalisation de vidéos	Pourquoi l'indicateur multifonctions clignote-t-il en rouge ?	Un fichier est en cours d'enregistrement sur la carte.	Il ne s'agit pas d'un dysfonctionnement. Attendez que l'indicateur multifonctions s'éteigne.
	Pourquoi le flash ne fonctionne-t-il pas ?	L'appareil photo a déterminé que la luminosité était suffisante et que le flash n'était pas nécessaire.	Il ne s'agit pas d'un dysfonctionnement. Prenez la photo, l'appareil photo déterminera quand le flash est requis.

	Question	Réponse	Solution
Prise de photos/ réalisation de vidéos	Les réglages sont-ils conservés même après la mise hors tension de l'appareil photo ?	—	Tous les réglages, à l'exception du retardateur automatique de la compensation d'exposition, sont conservés même après la mise hors tension de l'appareil photo.
	Quelle résolution dois-je utiliser ?	—	Sélectionnez la résolution convenant à l'utilisation souhaitée. <input type="checkbox"/> 2M, <input type="checkbox"/> 2M ⁺ : pour l'impression de formats de photos standard (service photo). <input type="checkbox"/> 1.1M, <input type="checkbox"/> 1.1M ⁺ , <input type="checkbox"/> 0.9M, <input type="checkbox"/> 0.3M : pour les photos affichées sur une page Web ou jointes à un e-mail.

QUESTIONS FRÉQUEMMENT POSÉES

	Question	Réponse	Solution
Prise de photos/ réalisation de vidéos	Quelle est la différence entre le zoom numérique et le zoom optique ?	—	La prise de photos avec le zoom optique impliquant l'utilisation des caractéristiques optiques de l'objectif, vous pouvez prendre des photos sans perdre aucun détail de l'image. Le zoom numérique, quant à lui, fonctionne en agrandissant une partie de l'image envoyée au capteur de l'image et risque par conséquent de produire une image moins nette.
	Comment faire une mise au point sur une vue éloignée ?	—	Réglez la fonction de sélection de scène sur le mode paysage  lors de la prise de photos. Ou, réglez la plage de mise au point sur la mise au point manuelle MF et définissez la distance sur ∞ .

	Question	Réponse	Solution
Écran	Par temps froid, pourquoi l'image donne-t-elle l'impression de laisser des traces lorsqu'elle se déplace ?	Condition due aux caractéristiques de l'écran.	Il ne s'agit pas d'un dysfonctionnement. Les points qui apparaissent sur l'écran n'apparaissent que sur l'écran et ne seront pas enregistrés avec les images.
	Pourquoi l'image affichée présente-t-elle des points rouges, bleus et verts ou des taches noires ?		
Visualisation d'images	Pourquoi l'image est-elle trop lumineuse ?	Le sujet était trop éclairé.	Lorsque vous capturez une image, essayez de compenser un sujet trop lumineux, par exemple en modifiant l'angle de prise de vue.
	Pourquoi l'image est-elle floue ?	La mise au point n'est pas verrouillée correctement.	Pour verrouiller la mise au point, maintenez l'appareil photo correctement et appuyez lentement sur le bouton [] jusqu'à mi-course. Appuyez ensuite complètement sur le bouton [] pour capturer l'image.
	Pourquoi manque-t-il une partie de l'image ?	L'image a été capturée de très près.	Lors de la capture d'une image de très près, composez l'image à l'aide de l'écran.

QUESTIONS FRÉQUEMMENT POSÉES

	Question	Réponse	Solution
Visualisation d'images	Pourquoi aucune image n'apparaît-elle (❓ s'affiche) ?	Ce problème peut se produire lorsque vous essayez de lire des images enregistrées sur une carte à partir d'un autre appareil photo numérique.	Lisez des images enregistrées sur une carte à l'aide de cet appareil photo.
	Pourquoi l'image de lecture est-elle déformée ?	Si le sujet bouge ou si l'appareil photo est bougé lors de l'enregistrement, l'image peut alors être parfois déformée.	Il ne s'agit pas d'un dysfonctionnement. Il s'agit d'une caractéristique du capteur CMOS.

	Question	Réponse	Solution
Visualisation d'images	Pourquoi l'image agrandie n'est-elle pas nette ?	En raison des caractéristiques de l'appareil photo, les images agrandies semblent moins nettes.	Il ne s'agit pas d'un dysfonctionnement.
	Pourquoi l'image capturée n'est-elle pas nette ?	L'image a été capturée à l'aide du zoom numérique.	Il ne s'agit pas d'un dysfonctionnement.
	Puis-je lire des fichiers image et audio que j'ai modifiés sur mon ordinateur ?	—	Nous ne pouvons pas garantir une lecture correcte des fichiers qui ont été modifiés sur un ordinateur.
	Pourquoi un son de moteur est-il émis pendant la lecture d'une vidéo ?	Le son de l'action mécanique de l'appareil photo a été enregistré.	Il ne s'agit pas d'un dysfonctionnement.
Connexion à un téléviseur	Pourquoi n'y a-t-il aucun son ?	Le volume du téléviseur est réglé au minimum.	Réglez le volume du téléviseur.
Impression	Pourquoi un message s'affiche-t-il pendant l'impression PictBridge ?	L'imprimante a rencontré un problème.	Consultez le manuel d'instructions de votre imprimante.

QUESTIONS FRÉQUEMMENT POSÉES

	Question	Réponse	Solution
Divers	Un message "Imp éditer vidéo clip avec réglages différents" s'affiche.	Vous avez essayé d'assembler des vidéos dont le taux d'images et la résolution sont différents.	Sélectionnez des vidéos ayant la même résolution ou le même taux d'images.
	Pourquoi des parasites se font-ils entendre sur un téléviseur ou une radio à proximité pendant la recharge du bloc-pile ?	Des ondes électromagnétiques sont émises par l'adaptateur c.a.	Éloignez l'adaptateur c.a. du téléviseur ou de la radio lors de la recharge du bloc-pile.
	Pourquoi le message "Carte pleine" apparaît-il ?	La mémoire de la carte est saturée.	Effacez les fichiers inutiles ou utilisez une carte disposant de plus de mémoire disponible.
	Pourquoi le message "Carte protégée" apparaît-il ?	L'interrupteur de verrouillage de la carte est en position verrouillée (protection).	Déverrouillez l'interrupteur de verrouillage.
	Pourquoi l'appareil photo ne peut-il pas être actionné ?	Un problème temporaire des circuits internes peut en être la cause.	Retirez l'adaptateur c.a. et le bloc-pile de l'appareil photo, attendez quelques minutes, puis réinstallez le bloc-pile et réessayez.



	Question	Réponse	Solution
Divers	Un problème est survenu, rendant l'enregistrement ou la visualisation impossible.	La carte contient des fichiers qui ont été enregistrés à l'aide d'un dispositif autre que cet appareil photo.	Après avoir enregistré vos fichiers sur un support différent, formatez la carte.
	Puis-je utiliser mon appareil photo à l'étranger ?	—	Lorsque l'appareil photo est connecté à un téléviseur, vous pouvez basculer la sortie vidéo de l'appareil photo sur NTSC ou PAL. Si vous avez des questions au sujet des accessoires, etc., contactez un revendeur local pour plus d'informations.
	Pourquoi le message "Erreur système" apparaît-il ?	Il s'agit d'un problème de l'appareil photo ou de la carte.	Vérifiez les éléments suivants : ① Retirez la carte et remettez-la en place. ② Retirez le bloc-pile et remettez-le en place. ③ Installez une autre carte. Si le message "Erreur système" continue de s'afficher une fois les étapes susmentionnées effectuées, faites réparer l'appareil photo par un revendeur.

DÉPANNAGE

Avant de porter votre appareil photo à un atelier de réparation, consultez le tableau suivant pour y trouver une éventuelle solution au problème.

Appareil photo

	Problème	Cause	Solution	Page de référence
Alimentation	Pas d'alimentation.	Le bloc-pile est déchargé.	Rechargez le bloc-pile ou remplacez-le par un nouveau. Ou connectez l'adaptateur c.a. (fourni).	25, 27
		Le bloc-pile n'a pas été inséré correctement.	Réinstallez le bloc-pile, en veillant à l'orienter correctement.	
	Une icône d'avertissement de la température  s'affiche et clignote et l'appareil photo ne s'allume pas.	Le bloc-pile est trop chaud.	Attendez que le bloc-pile refroidisse.	29
	L'appareil photo s'éteint tout seul.	La fonction d'économie d'énergie est activée.	Rallumez l'appareil photo.	31



	Problème	Cause	Solution	Page de référence
Prise de photos/ réalisation de vidéos	L'image n'est pas capturée si le bouton [] ou [] est enfoncé.	L'appareil n'est pas sous tension.	Si la fonction d'économie d'énergie a été activée, allumez l'appareil photo avant d'effectuer la prise de photos/de réaliser la vidéo. Si l'appareil photo est éteint, appuyez sur le bouton ON/OFF pour l'allumer.	31
		Le nombre maximal d'images pouvant être capturées ou la durée maximale d'enregistrement de vidéos a été atteinte.	Installez une nouvelle carte.	23
			Effacez les images inutiles.	76
	Le flash ne fonctionne pas.	Le mode de flash interdit est sélectionné.	Réglez le flash sur le mode de flash obligatoire ou flash automatique.	48, 65
		Le bloc-pile est déchargé.	Rechargez le bloc-pile ou remplacez-le par un bloc-pile complètement chargé. Ou connectez l'adaptateur c.a. (fourni).	25, 27

DÉPANNAGE

	Problème	Cause	Solution	Page de référence
Prise de photos/ réalisation de vidéos	Le zoom numérique ne fonctionne pas.	Le zoom est réglé sur 10x , 20x ou 30x .	Réglez le paramètre de zoom sur DA .	52, 69
	Un avertissement sonore (bip-bip-bip) retentit et il n'est pas possible de prendre une photo en utilisant le retardateur.	Le bloc-pile est déchargé.	Rechargez le bloc-pile ou remplacez-le par un bloc-pile complètement chargé. Ou connectez l'adaptateur c.a. (fourni).	25, 27
	Lors d'un zoom avant ou arrière, le mouvement du zoom s'arrête momentanément.	Le zoom optique est en position d'agrandissement maximum.	Il ne s'agit pas d'un dysfonctionnement. Relâchez la commande de zoom et réappuyez dessus.	69
	L'image capturée contient des parasites.	Le réglage de sensibilité ISO est trop élevé.	Définissez la sensibilité ISO sur un réglage inférieur.	50, 91
	L'icône  apparaît et la prise de photos/ réalisation de vidéos n'est pas possible.	La température interne de l'appareil photo est élevée.	Cessez la prise de photos/ réalisation de vidéos et attendez que l'appareil photo refroidisse avant de l'utiliser de nouveau.	29

	Problème	Cause	Solution	Page de référence
Écran	Aucune image de lecture ne s'affiche.	Le mode de lecture de l'appareil photo n'est pas activé.	Activez le mode de lecture de l'appareil photo.	36, 70
Visualisation d'images	L'image est trop sombre.	Le flash était voilé par un doigt ou un autre objet.	Tenez l'appareil photo correctement et assurez-vous que le flash n'est pas obstrué.	55
		Le sujet était trop éloigné.	Capturez l'image dans la plage de fonctionnement du flash.	170
		Le sujet était éclairé de l'arrière.	Utilisez le mode de flash obligatoire.	48, 65
			Utilisez la fonction de compensation d'exposition.	96
			Utilisez le mode de mesure de la lumière en un point.	50, 90
		La lumière est insuffisante.	Réglez la sensibilité ISO.	50, 91

DÉPANNAGE

	Problème	Cause	Solution	Page de référence	
Visualisation d'images	L'image est trop lumineuse.	Le mode de flash obligatoire est sélectionné.	Sélectionnez un autre mode de flash.	48, 65	
		Le sujet était trop éclairé.	Utilisez la fonction de compensation d'exposition.	96	
		Le réglage de sensibilité ISO est incorrect.	Réglez la sensibilité ISO sur AUTO .	50, 91	
	L'image est floue.	Le sujet est trop près de l'appareil photo.	Le réglage de mise au point n'est pas correct.	Capturez l'image avec le sujet à l'intérieur de la plage pouvant être photographiée. Sélectionnez le réglage de mise au point adapté à vos besoins.	50, 60, 90
		L'appareil photo a bougé lorsque vous avez appuyé sur le bouton []. (mouvement de l'appareil photo)			
		La mise au point n'est pas verrouillée correctement.	Pour verrouiller la mise au point, maintenez l'appareil photo correctement et appuyez lentement sur le bouton [] jusqu'à mi-course. Appuyez ensuite complètement sur le bouton [] pour capturer l'image.		55, 63
		L'objectif est sale.	Nettoyez l'objectif.		

	Problème	Cause	Solution	Page de référence
Visualisation d'images	Les couleurs des images capturées à l'intérieur ne sont pas correctes.	Ce problème est dû à l'éclairage ambiant.	Capturez l'image en utilisant le mode de flash obligatoire.	48, 65
		Le réglage de la balance des blancs est incorrect.	Réglez la balance des blancs correctement.	52, 92
	Il manque une partie de l'image.	La dragonne ou un doigt obstruit l'objectif.	Tenez l'appareil photo correctement et assurez-vous que l'objectif n'est pas obstrué.	55
	"Pas d'image" s'affiche.	La carte installée ne contient aucun fichier.	Lisez les fichiers après la capture d'images ou la réalisation d'enregistrements audio.	—
	Pendant la lecture audio, aucun son n'est émis.	Le réglage du volume de lecture sur l'appareil photo est trop bas.	Ajustez le volume de lecture.	53, 71, 75
Connexion à un téléviseur	L'image ne comporte aucune couleur. L'image est déformée.	Le réglage de la sortie TV est incorrect.	Sélectionnez le réglage approprié de la sortie TV.	122, 129

DÉPANNAGE











	Problème	Cause	Solution	Page de référence
Connexion à un téléviseur	Aucune image ou aucun son.	L'appareil photo n'est pas correctement connecté au téléviseur.	Suivez les instructions et assurez-vous que tous les branchements sont corrects.	142 à 144
		L'entrée du téléviseur n'est pas réglée correctement.	Réglez l'entrée du téléviseur sur "VIDÉO" ou "HDMI".	
	Le bord de l'image est coupé.	Il s'agit d'une caractéristique du téléviseur.	Il ne s'agit pas d'un dysfonctionnement.	—
Modification d'images	Vous ne parvenez pas à modifier ni à faire pivoter une image.	Le mode de protection est activé.	Annulez le mode de protection.	53, 99
Recharge	Le bloc-pile ne charge pas.	Insérez correctement le bloc-pile dans le chargeur.	Assurez-vous que le bloc-pile est correctement orienté lors de son insertion dans le chargeur.	25
Divers	Le message "Image protégée" s'affiche et le fichier ne peut pas être effacé.	Vous avez essayé d'effacer un fichier protégé contre l'effacement accidentel.	Définissez le réglage de protection du fichier sur DÉVERROU.	53, 99







	Problème	Cause	Solution	Page de référence
Divers	Le guide audio n'émet aucun son.	Le guide audio est réglé sur "SANS".	Réglez le guide audio sur "AVEC".	120
	La capacité d'enregistrement est inférieure à celle indiquée à la section "Nombre d'images, temps de réalisation de vidéos et durée d'enregistrement possibles" (page 172).	La capacité d'enregistrement est inférieure à la valeur spécifiée pour la carte.	Selon la carte, la capacité peut être inférieure à la valeur spécifiée. Reportez-vous aux instructions fournies avec la carte.	—
	Le bloc-pile est gonflé.	Ceci n'est pas une anomalie et est courant lors de l'utilisation du bloc-pile. Même avec une utilisation normale et appropriée du bloc-pile Lithium-ion, celui-ci a tendance à gonfler à mesure que les cycles de recharge et de décharge s'accumulent et qu'il approche de la fin de sa durée de service.	Cela ne présente aucun danger en termes de sécurité. Si le bloc-pile se décharge par exemple rapidement, il a alors atteint la fin de sa durée de service. Remplacez-le par un bloc-pile neuf.	—

DÉPANNAGE

Remarques relatives à la fonction de sélection de scène et aux filtres



Sélection de scène

Réglage	Remarques
Sports 	Plage de mise au point : réglée sur  . Exposition : réglée sur P .
Portrait 	
Paysage 	Plage de mise au point : réglée sur  . Chasseur de visages : réglé sur "SANS". Exposition : réglée sur P .
Portrait nocturne 	Plage de mise au point : réglée sur  . Exposition : réglée sur P .
Neige et plage 	Réglage des images individuelles : lorsque la prise de série d'images est activée, devient 2M .
Feu d'artifice 	Plage de mise au point : réglée sur  . Flash : réglé sur  . Sensibilité ISO : réglée sur AUTO . Chasseur de visages : réglé sur "SANS". Exposition : réglée sur P . Réglage des images individuelles : lorsque la prise de série d'images est activée, devient 2M .







Réglage	Remarques
Lampe* 	Plage de mise au point : réglée sur  . Flash : réglé sur  . Réd bru im ind : réglée sur "SANS". Exposition : réglée sur  . Réglage des images individuelles : lorsque la prise de série d'images est activée, devient  . Le réglage  n'est pas disponible. Sensibilité ISO : réglée sur  .

* La vitesse d'oburation est réduite à 1/15 seconde.

Filtere

Réglage	Remarques
Monochrome 	Mode d'image individuelle :  ne peut pas être sélectionné.
Sépia 	

À propos des réglages de la fonction de sélection de scène et de la plage de mise au point









- La fonction de sélection de scène passe en mode  si la plage de mise au point est réglée sur  ou .
- Même si vous réglez la plage de mise au point sur  ou , elle devient  lorsque la fonction de sélection de la scène est réglée sur n'importe quel réglage autre que .

SPÉCIFICATIONS



Appareil photo

Format des fichiers des images enregistrées	<p>Images individuelles : format JPEG (compatible DCF, DPOF et Exif 2.2) Remarque : conçue principalement par la JEITA (Japan Electronics and Information Technology Industries Association), la norme DCF (Design Rule for Camera File System) s'applique aux fichiers d'images individuelles d'appareils photo numériques et vise à assurer l'échange entre les divers appareils photos numériques pour les images enregistrées sur les cartes mémoire amovibles. Il n'est toutefois pas garanti que tous les appareils prennent en charge la norme DCF.</p> <p>Vidéos : conformes à la norme ISO format MPEG-4 AVC/H.264*</p> <p>Audio : audio MPEG-4 (compression AAC) 48 kHz de fréquence d'échantillonnage, format stéréo de 16 bits</p>
Support de stockage de données	Mémoire interne : environ 43 Mo Carte mémoire SD (carte mémoire SDHC de 32 Go maximum)
Nombre de pixels actifs du capteur/appareil photo d'images	Capteur CMOS de 1/6 pouces (0,4 cm) Images fixes : environ 1,1 millions de pixels Vidéos (mode HD) : Environ 970 000 pixels Vidéos (mode SD) : environ 1,1 millions de pixels

* Les fichiers de vidéos enregistrés avec les modèles VPC-CA65 et VPC-CG65 ont le même format H.264 que ce modèle. Toutefois, certains fichiers ne peuvent être relus, du fait qu'ils ne sont pas compatibles en raison de différences telle que la méthode de compression des données.

Mode de prise d'image individuelle (résolution d'enregistrement)	<p> : 1600 × 1200 pixels (environ 2 millions de pixels)</p> <p> : 1184 × 888 pixels (1,1 million de pixels environ)</p> <p> : 1280 × 720 pixels (environ 900 000 de pixels, rapport 16:9)</p> <p> : 640 × 480 pixels (environ 300 000 de pixels)</p> <p> : 1600 × 1200 pixels (environ 2 millions de pixels, prise de série d'images)</p> <p> : 1184 × 888 pixels (environ 4 millions de pixels, prise de série d'images)</p>
Mode d'enregistrement de vidéos (résolution d'enregistrement)	<p>Mode HD</p> <p> : 1280 × 720 pixels, 30 photos/seconde (30p)</p> <p>Mode SD</p> <p> : 640 × 480 pixels, 60 photos/seconde (60p)</p> <p> : 640 × 480 pixels, 30 photos/seconde (30p)</p> <ul style="list-style-type: none"> Le taux d'image de 60 photos/seconde de cet appareil photo est de 59,94 et celui de 30 photos/s est de 29,97.
Balance des blancs	TTL complètement automatique, réglage manuel possible
Objectif	<p>Distance focale : $f = 2,5 \text{ mm}$ à $75,0 \text{ mm}$, zoom optique 30×</p> <p>Ouverture : $f = 1,8$ (grand angulaire) à $4,3$ (téléobjectif)</p> <p>7 groupes, 10 éléments (dont deux avec trois surfaces asphériques)</p> <p>Iris à galvanomètre</p> <p>Filtre ND interne</p> <p>Conversion appareil photo à films de 35 mm</p> <p>Prise d'images individuelles : 43 mm à 1 290 mm (30×)</p> <p>Enregistrement de vidéos : 43 mm à 1 290 mm (30×)</p>
Type de commande d'exposition	<p>Exposition automatique programmable/Exposition automatique avec priorité à la vitesse d'obturation/Exposition automatique avec priorité à l'ouverture/Commande manuelle de l'exposition</p> <p>Compensation d'exposition disponible à partir de l'écran de réglage de prises de vues ($0 \pm 1,8 \text{ EV}$ par étapes de 0,3 EV)</p>
Mode de mesure de la lumière	Mesure de la lumière multisections, mesure de la lumière pondérée au centre, mesure de la lumière en un point

SPÉCIFICATIONS

Plage	Mode normal : 50 cm à l'infini Mode super macro : 1 cm à 1 m (grand angulaire uniquement)
Zoom numérique	Pour la prise de photos : 1× à environ 50× Pour la lecture : 1× à 25× (varie en fonction de la résolution)
Vitesse d'obturation	Mode de prise d'image individuelle : 1/2 à 1/500 s (Maximum d'environ 2 secondes lorsque la fonction de sélection de scène est réglée sur la lampe ) (Pendant le flash : 1/30 à 1/500 s) Mode de prise de série d'images : 1/15 à 1/500 s (sans flash) Mode d'enregistrement d'une vidéo : 1/30 à 1/10 000 s (1/15ième de seconde maximum : lorsque la fonction de sélection de la scène est réglée sur le mode sensibilité élevée lampe )
Sensibilité	Mode de prise d'image fixe (sensibilité de sortie standard*)/d'enregistrement de vidéos : AUTO (enregistrement d'une vidéo : ISO 50 à 800; prise de vue d'une image fixe : ISO 50 à 200)/ ISO 50, ISO 100, ISO 200, ISO 400, ISO 800 et ISO 1600 (peut être modifié à partir de l'écran des paramètres de prise de vue) • Sensibilité mesurée conformément à la norme ISO en vigueur (ISO 12232:2006). • Sensibilité maximale ISO jusqu'à 1600 si la fonction de sélection de scène est réglée sur  .
Éclairage minimum du sujet	11 lux (1/30 seconde, en mode AUTO de sélection d'une scène) 3 lux (1/15 seconde, en mode de SENSIBILITÉ ÉLEVÉE ou de lampe.)
Stabilisation d'image	Vidéo : électronique Image individuelle : électronique

Écran	Large écran à cristaux liquides couleur TFT en polysilicone à faible température de 7,6 cm (3") (transmissif), environ 230 000 pixels	
Plage d'utilisation du flash	GN = 4,0 Environ 50 cm à 4,4 m (grand angulaire) Environ 80 cm à 1,9 m (téléobjectif)	
Modes de flash	Flash automatique, flash forcé, flash désactivé	
Mise au point	Mise au point automatique type TTL (mode de prise d'image individuelle : localisateur mise de 9 points de gamme/mise au point ponctuelle ; mode d'enregistrement de vidéos : mise au point continue), mise au point manuelle (22 étapes)	
Retardateur	2 secondes et 10 secondes environ	
Environnement ambiant	Température	0 à 40 °C (fonctionnement) 0 à 35 °C (lors du chargement) -20 à 60 °C (stockage)
	Humidité	30 à 90% (fonctionnement, sans condensation) 10 à 90% (entreposage, sans condensation)
Alimentation	Bloc-pile (fourni)	Bloc-pile au Li-ion (DB-L50) × 1
	Adaptateur c.a. (fourni)	VAR-G9
Puissance	2,8 W (en cas d'utilisation du bloc-pile au lithium-ion pendant l'enregistrement)	
Dimensions (excluant les saillies)	53,3 (L) × 105 (P) × 57,3 (H) mm (dimensions maximales) Capacité volumétrique : environ 253 cm ³	
Poids	Environ 226 g (appareil photo seulement [sans bloc-pile ni carte]) Environ 269 g (bloc-pile et carte inclus)	

SPÉCIFICATIONS

Connecteurs de l'appareil photo

USB/AV (sortie communication/ audio et vidéo)	Connecteur regroupé dédié	
	Sortie audio	310 mVrms (-8 dBs), 47 k Ω , stéréo
	Sortie vidéo	1,0 Vp-p, 75 Ω déséquilibré, synchronisation négative, vidéo composite, système TV couleur NTSC/système TV PAL (peut être activé à partir du menu de paramétrage des options)
	USB	USB 2.0 Haut débit Caméra PC : classe vidéo USB

Durée de vie du bloc-pile

Prise de photos/ réalisation de vidéos	Mode de prise d'image individuelle	Environ 470 images : norme CIPA (lors de l'utilisation d'une carte mémoire SD SanDisk de 2 Go)
	Mode d'enregistrement de vidéos	Environ 200 minutes : enregistré en mode 
Lecture		Environ 570 minutes : écran allumé, lecture continue

- Jusqu'à ce que le bloc-pile soit déchargé lors de l'utilisation d'un bloc-pile complètement rechargé à une température ambiante de 25 °C.
- La durée de fonctionnement peut changer selon l'état du bloc-pile et les conditions d'utilisation. En cas d'utilisation à une température inférieure à 10 °C, la durée de fonctionnement du bloc-pile peut être considérablement réduite.

Nombre d'images, temps de réalisation de vidéos et durée d'enregistrement possibles

Mode d'enregistrement/ de réalisation de vidéos	Réglage de la résolution	Mémoire interne	Carte mémoire SD	
			8 Go	16 Go
Mode d'image individuelle	2 M	32 images	5 790 images	11 600 images
	1.1 M	39 images	7 110 images	14 200 images
	0.9 M	41 images	7 540 images	15 100 images
	0.3 M	53 images	9 570 images	19 200 images
	2 M	32 images	5 790 images	11 600 images
	1.1 M	39 images	7 110 images	14 200 images
Mode vidéo	HD-SHQ	38 s.	1 h. 55 min.	3 h. 51 min.
	TV-HR	56 s.	2 h. 51 min.	5 h. 43 min.
	TV-SHQ	1 min. 49 s.	5 h. 32 min.	11 h.
Mode d'enregistrement audio	—	43 min.	130 h.	261 h.

- Si la durée d'enregistrement totale d'un mémo vocal dépasse 13 heures (environ), le fichier est enregistré, puis l'enregistrement se poursuit dans un nouveau fichier. En mode d'enregistrement vidéo, lorsque la taille du fichier enregistré dépasse 4 Go, le fichier est enregistré, puis l'enregistrement se poursuit dans un nouveau fichier. (Les segments de 4 Go sont automatiquement créés. La session d'enregistrement se poursuit jusqu'à ce que vous arrêtez l'enregistrement. L'enregistrement de la vidéo ou du mémo vocal est cependant temporairement interrompu lors de l'enregistrement du fichier.)
- Les valeurs ci-dessus s'appliquent lorsqu'une carte mémoire SD SanDisk est utilisée.
- Même avec des cartes de capacité identique, la quantité de données pouvant être réellement stockée peut varier en fonction de la marque de la carte, etc.
- La durée de réalisation en continu pour chaque vidéo diffère, par exemple, selon la capacité de la carte, les conditions environnementales (température et conditions de réalisation, etc.).

SPECIFICATIONS

En ce qui concerne l'indicateur multifonctions

L'indicateur multifonctions de l'appareil photo s'allume, clignote ou est éteint en fonction des différentes opérations de l'appareil photo.

Couleur	État de l'indicateur multifonctions		État de l'appareil photo
Vert	Allumé		Connecté à un ordinateur ou à une imprimante
	Clignotant		Mode d'économie d'énergie activé
Orange	Allumé		Connecté à un téléviseur
Rouge	Allumé		Recharge
	Clignotant	Lent	Erreur de charge de la pile ou augmentation de la température interne
		Rapide	Lors de la photographie avec retardateur
		Très rapide	Accès à la mémoire

Indicateur multifonctions

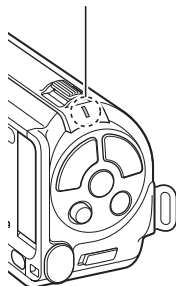

Adaptateur c.a. fourni

Réf.	VAR-G9	
Alimentation	100 à 240 V c.a., 50/60 Hz	
Sortie nominale	5 V c.c., 2,0 A	
Environnement ambiant	Température	0 à 40 °C (fonctionnement), -20 à 60 °C (entreposage)
	Humidité	20 à 80% (sans condensation)
Dimensions	46,0 (L) × 77,8 (P) × 24,0 (H) mm	
Poids (sans le cordon d'alimentation)	Environ 140 g	
Valeur nominale du cordon d'alimentation	VPC-TH1	125 V c.a., 7 A
	VPC-TH1EX	250 V c.a., 2,5 A
	VPC-TH1GX	Varie en fonction du pays

- Lors de l'utilisation à l'étranger de l'adaptateur c.a. fourni, vous risquez de devoir remplacer le cordon d'alimentation selon les exigences locales. Veuillez contacter votre revendeur local pour plus de détails.

Bloc-pile au Li-ion fourni

Modèle	DB-L50	
Tension	3,7 V	
Capacité	1 900 mAh (typ.)	
Environnement ambiant	Température	0 à 40 °C (lors de l'utilisation) -10 à 30 °C (entreposage)
	Humidité	10 à 90% (sans condensation)
Dimensions	53,1 (L) × 35,3 (P) × 11,4 (H) mm	
Poids	Environ 41 g	

SPÉCIFICATIONS

Autres

Mac OS est une marque commerciale de Apple Inc., déposée aux États-Unis et dans d'autres pays.

Microsoft et Windows sont des marques déposées de Microsoft Corporation aux États-Unis et dans d'autres pays.

Intel et Pentium sont des marque déposées de Intel Corporation (États-Unis). Dans ce manuel, les systèmes d'exploitation Microsoft® Windows® 2000, Microsoft® Windows® XP et Microsoft® Windows® Vista sont globalement désignés sous le nom de Windows.

ArcSoft est une marque déposée de ArcSoft, Inc.

Le logiciel Red Eye de FotoNation™ 2003-2005 est une marque commerciale de FotoNation® Inc.

Logiciel Red Eye® 2003-2005 FotoNation dans Camera Red Eye - couvert par le brevet américain n° 6,407,777. Autres brevets en attente.



SDHC est une marque commerciale.



HDMI, le logo HDMI logo et High-Definition Multimedia Interface sont des marques commerciales ou des marques déposées de HDMI Licensing, LLC.



Tous les autres noms de sociétés et de produits mentionnés dans ce manuel sont des marques déposées ou des marques commerciales de leurs propriétaires respectifs.

ATTENTION

- Toute reproduction de ce manuel, en totalité ou en partie, est interdite sans autorisation écrite préalable.
- Toutes les images et illustrations de ce manuel ne sont fournies qu'à titre explicatif et peuvent être légèrement différentes de l'appareil que vous possédez. En outre, les spécifications actuelles peuvent faire l'objet de modifications sans préavis et peuvent donc différer de celles indiquées dans ce manuel.

Avant d'effectuer des prises importantes, commencez par réaliser un test pour vérifier que l'appareil photo est configuré et prêt à fonctionner

- Sanyo Electric ne pourra être tenu responsable de tout dommage ou autre résultant de l'utilisation de cet appareil photo.
- Sanyo Electric décline toute responsabilité en cas de dommages dus à une utilisation incorrecte de l'appareil photo, au non-respect des instructions contenues dans ce manuel ou aux réparations ou modifications effectuées par une personne autre qu'un technicien agréé par le fabricant.
- Sanyo Electric ne peut être tenu responsable de tout dommage causé par l'utilisation d'accessoires en option ou consommables utilisés avec l'appareil photo autres que ceux fournis avec celui-ci ou ceux spécifiés par Sanyo Electric.
- Sanyo Electric décline toute responsabilité en cas de perte ou perte de revenus causée par la perte de données, suite à un mauvais fonctionnement ou une réparation de l'appareil photo.
- La qualité des images capturées avec cet appareil photo peut différer de celle des photographies prises avec un appareil photo à pellicule standard.



CONSEILS RELATIFS À LA PRISE DE PHOTOS

Prendre des photos dans des environnements inappropriés est plus facile que vous ne le pensez. En gardant à l'esprit quelques points et en choisissant les réglages corrects, vous pouvez créer des photos que vous serez fier d'afficher et de faire partager.

Si les images sont floues malgré l'utilisation de la mise au point

Votre appareil photo dispose d'une fonction de mise au point automatique. Lorsque vous prenez une photo en utilisant la mise au point automatique, l'appareil photo ajuste automatiquement les réglages de façon à ce que l'image soit nette. Une ou plusieurs des raisons suivantes peuvent expliquer l'obtention d'images floues malgré l'utilisation de la mise au point automatique.



■ Comment fonctionne la mise au point automatique

La mise au point automatique est activée lorsque le bouton [] est doucement enfoncé jusqu'à mi-course. Appuyez légèrement sur le bouton []. La marque de cible apparaît sur l'écran pour indiquer que la mise au point automatique a été activée. Poursuivez ensuite en appuyant complètement sur le bouton [] pour prendre la photo. Cette méthode en deux étapes garantit une parfaite mise au point de vos photos.

■ Raisons expliquant l'obtention d'images floues

- ① Vous avez appuyé complètement sur le bouton [] en une seule fois.
- ② Une fois l'image mise au point, le sujet a bougé.
 - Même si l'appareil photo effectue immédiatement la mise au point du sujet, si la distance entre l'appareil photo et le sujet change, ce dernier peut devenir flou.
- ③ Le réglage de mise au point n'est pas défini sur la distance appropriée.
 - Si vous prenez une photo rapprochée d'un sujet avec l'appareil photo réglé sur le mode de mise au point normale, ou si vous prenez une photo d'un sujet à une distance normale avec l'appareil photo réglé sur le mode super macro (rapproché) (pages 50, 60 et 89), l'image est floue.

■ Prévention d'images floues



- ① Vérifiez que l'appareil photo est réglé sur le mode de mise au point approprié pour votre sujet.
- ② Tenez l'appareil photo correctement et appuyez sur le bouton [] jusqu'à mi-course.
- ③ Attendez que la marque de cible apparaisse sur l'écran et, tout en maintenant l'appareil photo stable, continuez à appuyer doucement et complètement sur le bouton [].

Pour garantir de belles photos bien nettes, respectez ces étapes qui consistent à appuyer doucement mais fermement sur le bouton [].

Photographie d'un sujet en mouvement

Situation : vous souhaitez prendre une photographie d'action d'un enfant ou d'un animal qui se déplace. La mise au point automatique est activée, mais comme le sujet se déplace, l'image risque d'être floue. En particulier, si la distance entre l'appareil photo et le sujet change, il est difficile de verrouiller la mise au point sur le sujet. Voici quelques conseils pour réussir à prendre des photos de sujets en mouvement.

■ Raisons expliquant l'obtention d'images floues

Lorsque vous appuyez doucement sur le bouton [] jusqu'à mi-course, la mise au point automatique de l'appareil photo détermine la distance entre l'appareil photo et le sujet. Une fois le sujet mis au point, si celui-ci bouge avant que la photo ne soit prise, l'image risque d'être floue. Cette situation se produit souvent lorsque vous verrouillez la mise au point sur un sujet et que vous attendez le bon moment pour prendre la photo. Inversement, vous risquez d'obtenir une image floue si vous appuyez complètement sur le bouton [] en une seule fois pour essayer de capturer rapidement une scène d'action, sans parvenir à activer à temps la mise au point automatique.

■ Prévention d'images floues (comment utiliser la mise au point manuelle [page 89])

Outre la mise au point automatique, votre appareil photo dispose également du mode de mise au point manuelle. En mode de mise au point automatique, la distance entre l'appareil photo et le sujet est automatiquement déterminée lorsque vous appuyez sur le bouton [] jusqu'à mi-course. À l'opposé, en mode de mise au point manuelle, vous définissez manuellement la mise au point en indiquant la distance appropriée entre l'appareil photo et le sujet avant de prendre la photo.

■ Comment photographier un sujet en mouvement

- ① Réglez le mode de mise au point de l'appareil photo sur la mise au point manuelle. Définissez la distance de mise au point appropriée entre l'appareil photo et le sujet.
- ② Lorsque le sujet se trouve à la distance de mise au point définie, appuyez doucement et complètement sur le bouton [].

<Avantage de la mise au point manuelle>

- Les images peuvent être rapidement capturées sans attendre l'activation de la mise au point automatique.
- La distance de mise au point étant prédéfinie, la mise au point peut être plus précise.

<Utilisation efficace de la mise au point manuelle>

- Lorsque vous photographiez un sujet en mouvement, appuyez sur le bouton [] juste avant que le sujet atteigne la distance de mise au point. Relâchez l'obturateur lorsque le sujet se trouve à la distance appropriée.
- La mise au point manuelle permet d'éviter d'obtenir des images floues si un objet se trouve entre l'appareil photo et le sujet sur lequel vous souhaitez effectuer la mise au point.

CONSEILS RELATIFS À LA PRISE DE PHOTOS

Photographie de portraits (mode portrait)

Points :

- Choisissez un arrière-plan qui n'altère pas le sujet.
- Rapprochez-vous du sujet.
- Faites attention à l'éclairage et à ses effets sur le sujet.

REMARQUE

- Si l'arrière-plan altère le sujet, celui-ci n'est pas photographié à son avantage. Rapprochez-vous du sujet ou effectuez un zoom avant de façon à ce que l'arrière-plan n'altère plus le sujet.
- En mode de photographie de portrait, le sujet constitue le personnage central, essayez donc des techniques permettant de le faire ressortir.
- Si la source de lumière se trouve à l'arrière du sujet (contre-jour), son visage va être sombre. Vous pouvez obtenir une meilleure qualité en utilisant, par exemple, le flash ou en modifiant le réglage de la compensation d'exposition.

Photographie de sujets en mouvement (mode sports)

Points :

- Adaptez le mouvement de l'appareil photo à celui du sujet.
- Réglez le zoom sur le grand angulaire.
- N'hésitez pas à appuyer sur le bouton [], sinon vous risquez de manquer l'action.

REMARQUE

- Conseils permettant de ne pas manquer vos photographies d'action : veillez à tenir correctement l'appareil photo. Gardez en permanence le sujet dans l'objectif en déplaçant l'appareil photo avec lui dans l'attente de la bonne prise. Déplacez-vous pas uniquement vos bras— avec l'appareil photo pendant la prise de photos.
- Les images risquent d'être davantage floues si le zoom est réglé sur le téléobjectif plutôt que sur le grand angulaire. Réglez le zoom le plus près possible du grand angulaire.
- Exercez-vous à appuyer rapidement mais en douceur sur le bouton [] de façon à pouvoir le refaire au moment où une opportunité se présentera.

Photographie nocturne (mode de portrait nocturne)

Points :

- Évitez de secouer l'appareil photo.
- Augmentez la sensibilité ISO.

REMARQUE

- La vitesse d'obturation de l'appareil photo pendant la photographie nocturne est considérablement lente, vous aurez donc une plus grande chance que les images photographiées soient floues. Stabilisez l'appareil photo pendant la prise de photos.
- Vous pouvez photographier votre sujet avec le paysage nocturne à l'arrière-plan en utilisant le flash. Veillez toutefois à ne pas photographier le sujet de trop près, son visage risquerait d'apparaître trop clair.
- Après le déclenchement du flash, ne bougez pas l'appareil photo, ni les sujets pendant environ 2 secondes.

Photographie de paysage (mode de paysage)

Points :

- Prenez des photos avec une haute résolution.
- Pour la photographie avec zoom, utilisez le zoom optique.
- Faites attention à la composition de l'image.

REMARQUE

- Lorsque vous prenez des photos avec un grand angle ou si vous souhaitez agrandir la photo, plus la résolution est élevée, plus les résultats sont bons.
- Pour effectuer un zoom avant sur un paysage éloigné, il est recommandé d'utiliser le zoom optique. L'utilisation du zoom numérique produit une image moins nette. Tenez l'appareil photo fermement, en gardant vos coudes près du corps et en s'assurant qu'il est stable. Prendre soin de stabiliser l'appareil photo augmente vos chances d'obtenir une photo plus nette.
- Faites attention à la composition de l'image ; tenez compte de la perspective et de la façon dont la place des objets affecte la scène.

SANYO

SANYO Electric Co., Ltd.