

Tech Line

DAB 100

DAB+ & FM-Radio



7730.137

Bedienungsanleitung; Seite 1

Mode d'emploi; page 17

Istruzioni d'uso; pagina 31



Deutsch





DAB+ & FM-Radio DAB 100

Gratulation!

Mit diesem Gerät haben Sie ein Qualitätsprodukt erworben, welches mit größter Sorgfalt hergestellt wurde. Es wird Ihnen bei richtiger Pflege während Jahren gute Dienste erweisen.

Vor der ersten Inbetriebnahme bitten wir Sie jedoch, die vorliegende Bedienungsanleitung gut durchzulesen und vor allem die Sicherheitshinweise am Schluss der Anleitung genau zu beachten.

Personen, die mit der Bedienungsanleitung nicht vertraut sind, dürfen das Gerät nicht benutzen.

Deutsch

INHALTSVERZEICHNIS:

1. Bedienelemente	Gerät	Seite 4
2. INBETRIEBNAHME	Stromanschluss	6
	Fernbedienung	6
	Ein-/Ausschalten und Uhr stellen	6
	Musikquelle wählen	6
	Einstellungen/Eingaben	6
	Lautstärke	7
	Klang einstellen	7
	DAB ⁺ -Radioempfang	7
	UKW-Radioempfang (FM)	9
	Auf SD-Card aufnehmen (ab DAB oder UKW)	10
	AUX INPUT	12
	Kopfhöreranschluss	12
	Anschluss an externen Verstärker	12
	Weckbetrieb	13
	Einschlafbetrieb	13
	Uhr stellen	14
	24- oder 12-Stunden-Anzeige	14
	Zusatzfunktionen / Menüeinstellungen	14
3. Allg. Informationen	Pflege und Unterhalt	15
4. Technische Daten		15
5. Fehlfunktionen	Fehlfunktionen durch elektrostatische Entladungen	15
6. Entsorgung		15
7. Sicherheitshinweise		16



Deutsch

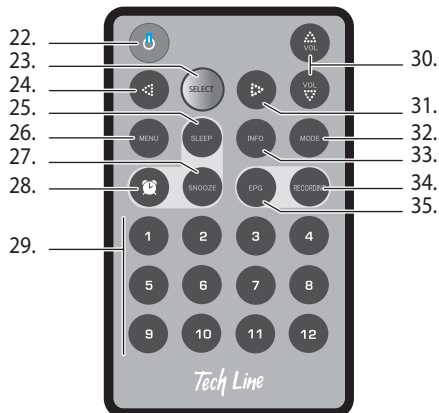
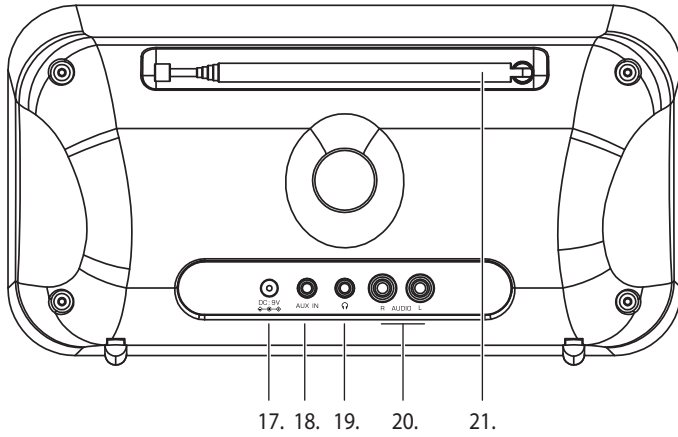
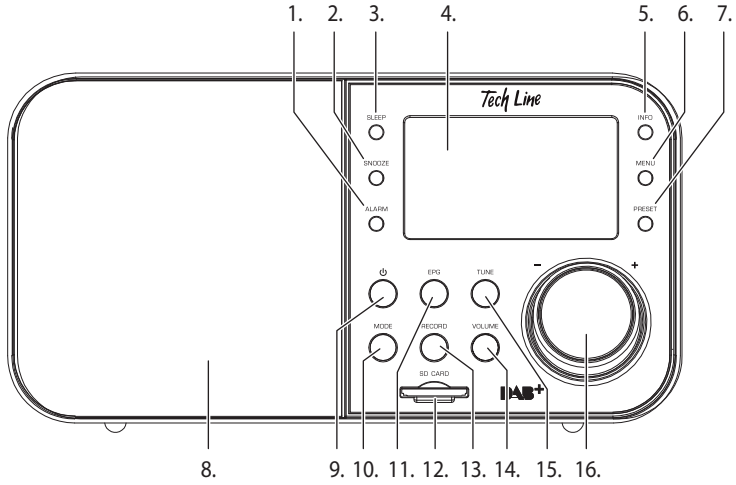



Bedienelemente









Vorderseite

- | | |
|--|--|
| 1. ALARM | Weckfunktion einstellen und ein-/ausschalten |
| 2. SNOOZE | Schlummerfunktion; unterbricht Alarm für 9 Minuten |
| 3. SLEEP | Einschlaffunktion; Radio läuft noch 10-90 Minuten |
| 4. LCD-Anzeige | |
| 5. INFO | Zeigt Zusatzfunktionen in UKW- und DAB-Betrieb an |
| 6. MENU | Menütaste für Grundeinstellungen |
| 7. PRESET | Radiosender abrufen/speichern |
| 8. Lautsprecher | |
| 9.  | Ein-/Ausschalten |
| 10. MODE | Quellenwahl: UKW, DAB, AUX (= externe Quelle), SD-Card |
| 11. EPG | Elektronischer Programm Guide; zeigt Programminformationen an (sofern von Sender ausgestrahlt) |
| 12. SD-CARD | Kartenleser für SD-Cards; für MP3-Wiedergabe oder Aufnahme |
| 13. RECORD | Aufnahmetaste (funktioniert nur bei eingelegter SD-Card) |
| 14. VOLUME | Umschaltung Lautstärkewahl |
| 15. TUNE | Sendereinstellung |
| 16. Drehregler | Drehen: Lautstärke einstellen oder in Menü vor-/rückwärts blättern
Drücken: Einstellung auswählen |

Rückseite

- | | |
|---|---|
| 17. DC 9 V | Anschlussbuchse für Netzgerät |
| 18. AUX IN | Anschlussbuchse (3.5 mm) für Wiedergabegeräte, z.B. MP3-Player |
| 19.  | Kopfhörerbuchse (3.5 mm, schaltet Lautsprecher aus) |
| 20. AUDIO R/L | Ausgang für Aufnahmegeräte oder Stereoanlagen (R = rechts, L = Links) |
| 21. Antenne | |

Fernbedienung

- | | |
|--|--|
| 22.  | Ein-/Ausschalten |
| 23. SELECT | Einstellung auswählen |
| 24.  | In Menü: rückwärts blättern |
| 25. SLEEP | Einschlaffunktion; Radio läuft noch 10-90 Minuten |
| 26. MENU | Menütaste für Grundeinstellungen |
| 27. SNOOZE | Schlummerfunktion; unterbricht Alarm für 9 Minuten |
| 28.  | Weckfunktion einstellen und ein-/ausschalten |
| 29. 1-12 | Radiosender aus Speicher abrufen |
| 30. VOL   | Lautstärke einstellen:  leiser /  lauter |
| 31.  | In Menü: vorwärts blättern |
| 32. MODE | Quellenwahl: UKW, DAB, AUX (= externe Quelle), SD-Card |
| 33. INFO | Zeigt Zusatzfunktionen in UKW- und DAB-Betrieb an |
| 34. RECORD | Aufnahmetaste (funktioniert nur bei eingelegter SD-Card) |
| 35. EPG | Elektronischer Programm Guide; zeigt Programminformationen an (sofern von Sender ausgestrahlt) |



Sicherheitshinweise

BITTE BEACHTEN SIE DIE SICHERHEITSHINWEISE AB SEITE 16.

Stromanschluss

- Mitgelieferten Netzadapter zuerst rückseitig an der Buchse «DC 9 V» und dann an der Netzsteckdose (100-240 V) einstecken.
- **Hinweis:** Es darf nur der Original-Netzadapter verwendet werden!
- Beim Ausstecken immer zuerst Netzadapter aus der Steckdose ziehen.
- Bei längerem Nichtgebrauch immer Netzadapter ziehen (= Energiesparen).

Deutsch

Fernbedienung

- **Isolation:** Die Fernbedienung ist ab Werk mit einer Batterie bestückt (Typ CR 2035). Damit sich die Batterie während des Transports nicht entlädt, befindet sich in der Fernbedienung ein durchsichtiger Isolationsstreifen (1.).
- Durchsichtigen Isolationsstreifen aus der Fernbedienung ziehen.
- **Wann sollte die Batterie ersetzt werden?** Batterie ersetzen, sobald die Fernbedienungstasten nicht mehr reagieren.
- **Batterie ersetzen:** Verriegelung (2.; auf der Rückseite) zur Mitte drücken und festhalten. Batteriefach mit Fingernagel nach aussen ziehen (3.). Neue Batterie (Typ CR 2035) so einsetzen, dass der Pluspol (+) sichtbar ist. Fach mit Batterie in Fernbedienung schieben, bis es einschnappt.
- Verbrauchte Batterien nicht in Hausmüll geben, sondern an der Verkaufsstelle abgeben (Umweltschutz).

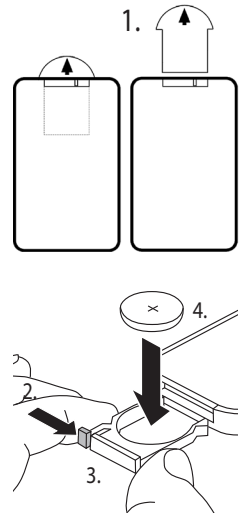

Ein-/Aus schalten und Uhr stellen

- Radio durch Drücken der ⏻ -Taste (9.) einschalten.
- Uhr stellen. Die Uhr wird beim Hören eines DAB-Senders automatisch gestellt. Auch die Umstellung Sommer-/Winterzeit erfolgt automatisch. Uhr manuell stellen, s. Seite 14.

Musikquelle wählen

- Durch wiederholtes Drücken der «MODE»-Taste (10.), kann zwischen den Musikquellen umgeschaltet werden: In der Anzeige erscheint z.B. «Switching to DAB» («schalte um auf DAB»):
 - «Switching to DAB»: DAB-Radio
 - «Switching to FM»: UKW -Radio
 - «Switching to AUX»: Externe Quelle, z.B. MP3-Player (an Buchse **AUX IN** (18.) angeschlossen)
 - «Switching to SD»: Wiedergabe ab SD-Card

Einstellungen/Eingaben

- Einstellungen/Eingaben in Menü etc. müssen innert ca. 5 Sekunden durchgeführt werden. Erfolgt vorher kein Tastendruck, bzw. eine Eingabe, kehrt das Radio automatisch zur letzten Funktion, z.B. Radio-Wiedergabe zurück. Die Einstellungen/Eingaben können jederzeit wiederholt werden.





Lautstärke

- Mit dem Drehregler (16.) Lautstärke einstellen (oder mit den beiden Tasten «VOLUME ▼/▲» auf der Fernbedienung).
- Hinweis:** Nicht über längere Zeiträume hinweg mit übermäßig hohem Pegel Musik hören, dies kann zu bleibenden Hörschäden führen.

Klang einstellen

- «MENU»-Taste (6.) drücken (es wird der erste Menüpunkt angezeigt).
- Mit Drehregler (16.) «Menu / Set EQ» auswählen und dann Drehregler drücken. In der Anzeige erscheint «EQ Mode».
- Mit Drehregler gewünschte Toneinstellung wählen (Flat, Rock, Pop, Jazz, Classical oder Bass) und durch Drücken des Drehreglers bestätigen.

DAB+-Radioempfang

- Für DAB-Empfang Teleskopantenne (21.) ausziehen.
 - Durch wiederholtes Drücken der Quellenwahl-Taste «MODE» (10.) DAB wählen (in der Anzeige erscheint «Switching to DAB»).
 - Bei der ersten Inbetriebnahme startet automatisch der DAB-Suchlauf (im unteren Teil der Anzeige erscheint eine Balkenanzeige und «Searching»). Nach Abschluss des Suchlaufs werden automatisch alle empfangbaren Sender in die Stationsliste übernommen.
 - Der Suchlauf kann auch jederzeit manuell gestartet werden (► siehe DAB-Sonderfunktionen auf Seite 9).
 - Nach dem Suchlauf wird der erste Sender wiedergegeben.
- Hinweis:** Über den eingebauten Lautsprecher wird der Ton in Mono und über einen angeschlossenen Stereokopfhörer (nicht im Lieferumfang) in Stereo wiedergegeben.
- Der Sendername wird auf der LCD-Anzeige angezeigt. Im weiteren kann Radiotext (sofern vom Sender übertragen) angezeigt werden, z.B. der Name des aktuellen Musikstücks (► siehe DAB-Sonderfunktionen auf Seite 9).
 - Mittels Drehregler (16.) die gewünschte Lautstärke einstellen.
 - Um den Radiobetrieb abzuschalten, einfach Gerät mit «U»-Taste (9.) ausschalten.

DAB-Sender wählen

Nach der ersten Inbetriebnahme werden automatisch alle verfügbaren DAB-Sender gesucht und aufgelistet.

- Taste «TUNE» (15.) drücken. Mit Drehregler (16.) durch Senderliste blättern und durch Drücken des Drehreglers gewünschten Sender wählen. Es erscheint kurz «Tuning ...» und der Sender wird eingestellt.

DAB-Senderliste aktualisieren

Da es neue DAB-Sender geben kann, wird empfohlen, von Zeit zu Zeit die Senderliste zu aktualisieren.

- «MENU»-Taste (6.) drücken (in der Anzeige erscheint «Menu Auto Scan»). Drehregler (16.) drücken, um den Suchlauf zu starten. Es erscheint kurz «Autotune Full Scan», und dann «Scanning» und eine Balkenanzeige, die den Suchlauf darstellt.



DAB-Sender speichern

- Es können 12 DAB-Sender gespeichert werden und mit der Fernbedienung direkt abgerufen werden.
- Taste «PRESET» (7.) drücken und mit Drehregler (16.) gewünschten Speicherplatz anwählen, z.B. «Preset 5 <Empty>». Durch langes Drücken des Drehreglers (16.) Sender speichern (in der Anzeige erscheint z.B. «Preset 5 stored»).

Hinweis: Bei belegten Speicherplätzen wird der gespeicherte Sender (z.B. «**Preset 1 SWISS POP**») und bei freien Plätzen z.B. «**Preset 2 <EMPTY>**» angezeigt. Belegte Stationen können einfach mit neuen Sendern «überschrieben» werden.

- Um weitere Sender zu speichern, Vorgang wiederholen.

Gespeicherte DAB-Sender abrufen

- Taste «PRESET» (7.) drücken. Mit Drehregler (16.) die gewünschte Speicherplatznummer wählen und durch Drücken des Drehreglers (16.) auswählen. Mit der Fernbedienung lässt sich ein Sender auch direkt anwählen, z.B. die Nummer «12».

DAB-Speicher aktualisieren

Da DAB-Sender ändern/aufhören können, wird empfohlen, von Zeit zu Zeit den Speicher zu aktualisieren.

- «MENU»-Taste (6.) drücken (in der Anzeige erscheint «Menu Auto Scan»). Mit Drehregler (16.) «Trim» wählen und Drehregler drücken. Es erscheint «Trim <NO> YES? ». Mit Drehregler <YES> wählen und dann Drehregler drücken. In der Anzeige erscheint kurz «Trim Seervice List» und es werden alle nicht mehr existierenden Sender im Speicher gelöscht.

DAB-EPG

Mit dem Elektronische Programm Führer können Sendezeiten, Informationen usw. zum Programm dargestellt werden. EPG ist senderabhängig; zur Zeit ist dieser Dienst in der Schweiz noch nicht in Betrieb.

- Bei der ersten Inbetriebnahme ist der EPG-Speicher leer und es braucht einige Minuten, bis Informationen dargestellt werden können.
- Taste «EPG» (11.) drücken, um Informationen darzustellen. Bei Multiplexsendern (= Sender von unterschiedlichen Sendeanstalten) ist es möglich, dass auch Informationen von anderen Sendern angezeigt werden.
- Mit dem Drehregler (16.) durch Senderübersicht blättern. Ist der gewünschte Sender gefunden, Drehregler drücken, um die Informationen lesen zu können.
- Der EPG kann zusätzlich Informationen erhalten, die durch Drücken des Drehreglers (16.) zu sehen sind.



DAB-Sonderfunktionen

- Durch wiederholtes Drücken der Taste «INFO» (5.) können Zusatzinformationen angezeigt werden:
 - DLS; Darstellung von Zusatzinformationen als Lauftext (z.B. Titel des Musikstücks)
- Programmtyp (Rock, Jazz, News etc.)
- Multiplex; Programm aus Sendergruppe (z.B. «SRG»)
- Kanal- und Frequenzanzeige in MHz
- Stereo/Mono, Datenrate und Kompressionsart, (z.B. 128 Kbps / AAC)
- Signalstärke (Balkenanzeige)
- Tag und Datum (z.B. «FRI 24 DEC 2011»; FRI= Friday/Freitag 24. Dezember 2011)

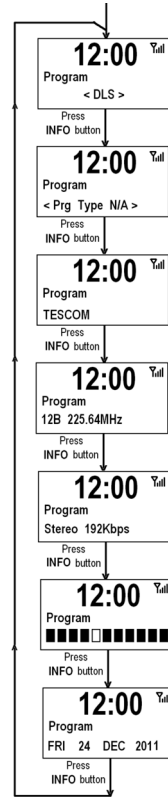

Deutsch

UKW-Radioempfang (FM)

- Für UKW-Empfang die Teleskopantenne (21.) ausziehen.
- Durch wiederholtes Drücken der Quellenwahl-Taste «MODE» (10.) UKW wählen (in der Anzeige erscheint «Switching to FM»).
- **Sender automatisch suchen:** Sendersuchlauf starten durch Drücken der Taste «TUNE» (15).
- Nach dem Suchlauf wird der erste Sender eingeschaltet.
Hinweis: Über den eingebauten Lautsprecher wird der Ton in Mono oder über einen angeschlossenen Stereokopfhörer (nicht im Lieferumfang) in Stereo wiedergegeben.
- **Sender manuell einstellen:** Es ist auch möglich die Sender manual zu suchen: «MENU» (6.) und dann Drehregler (16.) drücken. Mit Drehregler «Tune Mode / **Manual Tune**» auswählen. Sender einstellen: «TUNE» (15.) drücken und dann durch Drehen des Drehreglers (16.) Sender einstellen.
- Radio wieder auf automatischen Suchlauf umstellen: «MENU» (6.) und dann Drehregler (16.) drücken. Mit Drehregler «Tune Mode / **Seek**» auswählen.
- Die Frequenz wird auf der LCD-Anzeige angezeigt. Bei RDS-Sendern wird auch der Sendername angezeigt, z.B. «Radio XY». Im weiteren wird Radiotext (sofern vom Sender übertragen) angezeigt, z.B. der Name des aktuellen Musikstücks.
Hinweis: Bei schlechtem Empfang, kann die RDS- und Radiotext-Anzeige fehlerhaft sein oder gar nicht dargestellt werden.
- Mittels Drehregler (16.) die gewünschte Lautstärke einstellen.
- Um den Radiobetrieb abzuschalten, einfach Gerät mit «U»-Taste (9.) ausschalten.



UKW-Sender speichern

- Es können 12 UKW-Sender gespeichert werden.
- Gewünschten Sender suchen.
- Taste «PRESET» (7.) drücken und mit Drehregler (16.) gewünschten Speicherplatz anwählen, z.B. «Preset 5 <Empty>». Durch langes Drücken des Drehreglers (16.) Sender speichern (in der Anzeige erscheint z.B. «Preset 5 stored»).

Hinweis: Bei belegten Speicherplätzen wird eine Frequenz (z.B. «**Preset 1 103.50 MHz**») und bei freien Plätzen z.B. «**Preset 2 <EMPTY>**» angezeigt. Belegte Stationen können einfach mit neuen Sendern «überschrieben» werden.

Gespeicherte UKW-Sender abrufen

- «PRESET»-Taste (7.) drücken. Mit Drehregler (16.) die gewünschte Speicherplatznummer wählen und durch Drücken des Drehreglers (16.) auswählen. Mit der Fernbedienung lässt sich ein Sender auch direkt anwählen, z.B. die Nummer «12».

UKW-Sonderfunktionen

- Durch wiederholtes Drücken der Taste «INFO» (5.) können Zusatzinformationen angezeigt werden:
- Radiotext (sofern von Sender ausgestrahlt)
- Programmtyp (Rock, Jazz, News etc.)
- Frequenzanzeige in MHz
- Stereo-Anzeige (sofern von Sender ausgestrahlt)
- Signalstärke (Balkenanzeige)
- Tag und Datum (z.B. «FRI 24 DEC 2010»; FRI= Friday/Freitag 24. Dezember 2010)

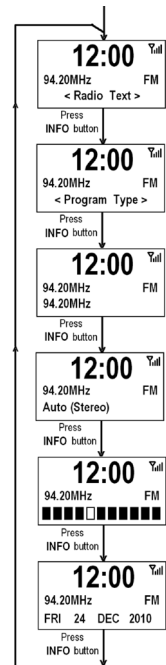

Auf SD-Card aufnehmen (ab DAB oder UKW)

Es ist möglich DAB- oder UKW-Radiosendungen aufzunehmen. Mit dem integrierten Timer können bis zu drei automatische Aufnahmen ab DAB erfolgen.

Aufnahme manuell

- Gerät mit ⏻-Taste (9.) ausschalten (verhindert eine Störung mit der SD-Card oder ein unbeabsichtigtes Löschen von Daten auf der SD-Card).





- SD-Card vorsichtig in Einschub schieben, bis sie einrastet.
Hinweis: SD-Card mit genügend grossem Speicher einlegen: bei 128 Kbits/Sek werden 64 MB pro Aufnahme-stunde benötigt (bei 64 kbits/Sek die Hälfte).
- Gerät mit \cup -Taste (9.) einschalten.
- Durch wiederholtes Drücken der Quellenwahl-Taste «MODE» (10.) DAB (oder FM) wählen (in der Anzeige erscheint «Switching to DAB» (oder «Switching to FM»)).
- Gewünschten Sender einstellen.
- «RECORD»-Taste (13.) drücken (in der Anzeige erscheint «Press Select to start recording»). Durch Drücken des Drehreglers (16.) Aufnahme starten (in der Anzeige erscheint «DAB recording...») und anschliessend blinkt oben rechts «REC»).
- Aufnahme stoppen: «RECORD»-Taste (13.) drücken (in der Anzeige erscheint «Stop Recording? <Yes> / <No>»). Mit Drehregler <Yes> anwählen und durch Drücken des Drehreglers (16.) Aufnahme stoppen (in der Anzeige erscheint kurz «Record Duration XX:XX:XX» wobei XX die Aufnahmedauer in Stunden, Minuten und Sekunden anzeigen).

Aufnahme mit Timerbetrieb

- Es können maximal drei Timerprogramme gespeichert werden.
- Gerät mit \cup -Taste (9.) ausschalten (verhindert eine Störung mit der SD-Card oder ein unbeabsichtigtes Löschen von Daten auf der SD-Card).
- SD-Card vorsichtig in Einschub schieben, bis sie einrastet.
Hinweis: SD-Card mit genügend grossem Speicher einlegen: bei 128 Kbits/Sek werden 64 MB pro Aufnahme-stunde benötigt (bei 64 kbits/Sek die Hälfte).
- Gerät mit \cup -Taste (9.) einschalten.
- Durch wiederholtes Drücken der Quellenwahl-Taste «MODE» (10.) DAB wählen (in der Anzeige erscheint «Switching to DAB»).
- **Timerfunktion wählen:** «MENU»-Taste (6.) drücken (in der Anzeige erscheint «Menu Auto Scan»). Mit Drehregler (16.) «Menu Timed Recordings» anwählen und durch Drücken des Drehreglers (16.) bestätigen.
- **Timerplatz wählen:** Mit Drehregler Timer 1, 2 oder 3 auswählen und durch Drücken des Drehreglers bestätigen (in der Anzeige blinkt «REC Timer 1 Off»).
- **Anzahl Aufnahmen wählen:** Mit Drehregler auswählen wie oft die Aufnahme stattfinden soll und durch Drücken des Drehreglers bestätigen (Einstellmöglichkeiten: Off = Keine Aufnahme, Once = einmalig, Every Day = täglich, Weekly = wöchentlich, Weekdays = werktags, Weekend = an Wochenenden).
- **Datum wählen:** In der Anzeige erscheint «Timed recordings» und das Datum (das Jahr blinkt). Mit Drehregler Jahr einstellen und durch Drücken des Drehreglers bestätigen (in der Anzeige blinkt der Monat).
- Mit Drehregler Monat einstellen und durch Drücken des Drehreglers bestätigen (in der Anzeige blinkt der Tag).
- Mit Drehregler Tag einstellen und durch Drücken des Drehreglers bestätigen (in der Anzeige erscheint die Uhrzeit und es blinkt die Stunde).
- Mit Drehregler Stunde einstellen und durch Drücken des Drehreglers bestätigen (in der Anzeige erscheint die Uhrzeit und die Minute blinkt).
- Mit Drehregler Minute einstellen und durch Drücken des Drehreglers bestätigen (in der Anzeige erscheint «Period» für die Aufnahmedauer und die Stunde blinkt).
- **Aufnahmedauer wählen:** Mit Drehregler Anzahl Aufnahmestunden «H» einstellen und durch Drücken des Drehreglers bestätigen (in der Anzeige blinkt die Minute).
- Mit Drehregler die Anzahl Aufnahmeminuten «M» einstellen und durch Drücken des Drehreglers bestätigen (in der Anzeige erscheint eine Senderanzeige, z.B. «Radio Top+»).
- **Sender wählen:** Mit Drehregler aufzunehmende Station einstellen und durch Drücken des Drehreglers bestätigen (in der Anzeige erscheint, z.B. «Set Timer 1 Done» und auf der linken Seite z.B. \bullet für den ersten Timerplatz).
- Die Programmierung ist abgeschlossen und es können weitere Timeraufnahmen programmiert werden (max. 3).



- **Timerfunktion löschen:** «MENU»-Taste (6.) drücken (in der Anzeige erscheint «Menu Auto Scan»). Mit Drehregler (16.) «Menu Timed Recordings» anwählen und durch Drücken des Drehreglers (16.) bestätigen.
- Mit Drehregler zu löschenden Timerplatz 1, 2 oder 3 auswählen und durch Drücken des Drehreglers bestätigen (in der Anzeige blinkt z.B. «REC Timer 1 Once»).
- Mit Drehregler «Off» (= Aus) auswählen und durch Drücken des Drehreglers bestätigen. In der Anzeige links erlischt das Symbol des Timerplatzes z.B.  und der Speicher ist gelöscht.
- **Hinweise:**
 - Wird innert 5 Sekunden keine Taste gedrückt verlässt das Gerät den Einstellmodus wieder.
 - Bei einer falschen Datum- oder Zeitangabe erscheint «Set Time Error»; Zeit neu / richtig einstellen.
 - Aufnahmedauer: Darauf achten, dass die Speicherkapazität der SD-Card genügend gross ist (bei 128 Kbits/Sek werden 64 MB pro Aufnahmestunde benötigt, bei 64 kbits/Sek die Hälfte).

Aufnahme wiedergeben

- Durch wiederholtes Drücken der Quellenwahl-Taste «MODE» (10.) «SD» wählen. In der Anzeige erscheint kurz «Switching to SD» und dann werden auf zwei Zeilen die ersten beiden Aufnahmen angezeigt. Die aufgenommenen Files werden automatisch mit der Frequenz (bei UKW) oder Sendernamen (bei DAB), der Aufnahmezeit und -Datum gespeichert. Dies erleichtert das Auffinden einer Aufnahme.
- «TUNE»-Taste (15.) drücken und mit Drehregler (16.) File auswählen. Durch Drücken des Drehreglers File wiedergeben.
- Durch Drücken der «RECORD»-Taste (13.) Wiedergabe stoppen.

ANSCHLÜSSE

AUX INPUT; externes Wiedergabegerät anschliessen

Es ist auch möglich Musik von einem externen Wiedergabegerät (z.B. MP3-Player, Kassettengerät) wiederzugeben. Es steht dazu auf der Rückseite ein AUX-IN-Anschluss (3.5 mm) zur Verfügung:

- Externes Wiedergabegerät anschliessen.
- Durch wiederholtes Drücken der Taste «MODE» (10.) den Anschluss «AUX» auswählen (es wird «Switching to AUX» angezeigt).
- Musikwiedergabe am externen Gerät starten.

Kopfhöreranschluss

- Auf der Rückseite befindet sich ein Kopfhörer-Anschluss «» (19.). Dieser ist für Kopfhörer mit 3.5 mm-Stecker geeignet. Der eingebaute Lautsprecher wird beim Einstecken automatisch ausgeschaltet.
- Um Hörschäden vorzubeugen, Lautstärke nicht zu laut einstellen.
- Über den Kopfhöreranschluss ist auch Stereo-Wiedergabe möglich.

Anschluss an externen Verstärker

- Das Radio kann auch an einen Verstärker, bzw. eine Stereoanlage angeschlossen werden. Dazu ein Stereo-Cinch-Kabel (nicht im Lieferumfang) an die beiden Anschlussbuchsen «AUDIO R / L » anschliessen (R = rechter, L = linker Kanal) und zu einem Eingang des Verstärkers führen z.B. «AUX».
- Tipp: Lautstärke am Radio auf «0» drehen.





UHR-FUNKTIONEN

Weckbetrieb

Es stehen zwei Weckzeiten zur Verfügung (Alarm 1 oder 2). Weckmöglichkeit mit DAB-, UKW-Radio oder Alarmton.

- **Alarm 1 oder 2:** Durch wiederholtes Drücken der «ALARM»-Taste (1.) ALARM 1 oder 2 auswählen (in der Anzeige erscheint «Alarm 1 oder 2...»). Mit Drehregler (16.) «ON» anwählen und durch Drücken des Drehreglers (16.) bestätigen.
- **Weckart wählen:** Mit Drehregler DAB, BEEP oder FM auswählen und durch Drücken des Drehreglers bestätigen (in der Anzeige blinkt «REC Timer 1 Off»).
- **Sender wählen:** Wenn DAB oder UKW gewählt wurde, Sender auswählen, mit dem man geweckt werden möchte. «Last Listened to» ist der zuletzt gehörte Sender.
- **Wecklautstärke wählen:** Mit Drehregler Wecklautstärke auswählen (z.B. «ALARM 1 Volume») und durch Drücken des Drehreglers bestätigen.
- **Weckzeit wählen:** Mit Drehregler Stunde einstellen und durch Drücken des Drehreglers bestätigen. Dann mit Drehregler Minute einstellen und durch Drücken des Drehreglers bestätigen.
- **Tag(e) wählen:** Mit Drehregler auswählen, wann geweckt werden soll und durch Drücken des Drehreglers bestätigen (Einstellmöglichkeiten: Once = einmalig, Weekdays = werktags, Weekends = an Wochenenden, Daily = täglich).
- Die Programmierung ist abgeschlossen und in der Anzeige erscheint oben links ein Glockensymbol mit 1 oder 2.
- **Weckbetrieb unterbrechen:** Durch Drücken der Taste «SNOOZE» (2.) wird der Weckbetrieb für 9 Minuten unterbrochen.
- **Weckbetrieb stoppen:** Durch Drücken der Taste «⏏» (9.) wird der Weckbetrieb bis zum nächsten Weckzeitpunkt unterbrochen.
- **Weckbetrieb löschen:** Durch wiederholtes Drücken der «ALARM»-Taste (1.) ALARM 1 oder 2 auswählen (in der Anzeige erscheint «Alarm 1 oder 2...»). Mit Drehregler (16.) «OFF» anwählen und durch Drücken des Drehreglers (16.) bestätigen. Die Weckzeiten bleiben erhalten und können später wieder verwendet werden.
- **Hinweis:**
 - wird innert 5 Sekunden keine Taste gedrückt verlässt das Gerät den Einstellmodus wieder.

Einschlafbetrieb

- Durch wiederholtes Drücken der «SLEEP»-Taste (3.), kann die Einschlafzeit in 10-Minutenschritten eingestellt werden (10-90 Min.; OFF = Einschlafbetrieb Aus). In der Anzeige erscheint nach einigen Sekunden oben rechts ein Uhrensymbol.
- Der Einschlafbetrieb kann jederzeit durch Drücken der ⏏-Taste (9.) unterbrochen werden.



Uhr stellen

Die Uhr wird beim Hören eines DAB-Senders automatisch eingestellt. Auch die Umstellung Winter-/Sommerzeit erfolgt automatisch. Falls kein DAB-Empfang möglich ist, kann die Uhr auch manuell eingestellt werden:

- «MENU»-Taste (6.) drücken (es wird der erste Menüpunkt angezeigt).
- Mit Drehregler (16.) «Menu / Time» auswählen und dann Drehregler drücken. In der Anzeige erscheint das Datum (und das Jahr blinkt).
- Mit Drehregler Jahr einstellen und durch Drücken des Drehreglers bestätigen (in der Anzeige blinkt der Monat).
- Mit Drehregler Monat einstellen und durch Drücken des Drehreglers bestätigen (in der Anzeige blinkt der Tag).
- Mit Drehregler Tag einstellen und durch Drücken des Drehreglers bestätigen (in der Anzeige erscheint die Uhrzeit und es blinkt die Stunde).
- Mit Drehregler Stunde einstellen und durch Drücken des Drehreglers bestätigen (in der Anzeige erscheint die Uhrzeit und die Minute blinkt).
- Mit Drehregler Minute einstellen und durch Drücken des Drehreglers bestätigen. Die Uhr ist gestellt und es erscheint wieder die normale Anzeige, z.B. DAB.
- **Hinweis:** Wird während ca. 5 Sekunden keine Funktion gewählt, verlässt das Gerät automatisch die Menüeinstellungen.

24- oder 12-Stunden-Anzeige

Die Uhrzeit wird im 24-Stundenformat angezeigt. Sie kann auch auf 12-Stundenformat umgestellt werden:

- «MENU»-Taste (6.) drücken (es wird der erste Menüpunkt angezeigt).
- Mit Drehregler (16.) «Menu / Set 12/24 hour» auswählen und dann Drehregler drücken. In der Anzeige erscheint «Set 12/24 hour / 12 <24>».
- Mit Drehregler 12 oder 24 einstellen und durch Drücken des Drehreglers bestätigen. In der Anzeige erscheint wieder die normale Anzeige, z.B. DAB.

Zusatzfunktionen / Menüeinstellungen

Das Gerät verfügt über eine Menüsteuerung, mit der sich selten benutzte Funktionen einstellen lassen. Die Menüpunkte zwischen DAB- und UKW-Empfang sind teilweise unterschiedlich.

Anwendung von Menü:

- Das Menü durch Drücken der «MENU»-Taste (6.) öffnen (es wird der erste Menüpunkt angezeigt).
- Mit Drehregler durch das Menü blättern.
- Durch Drücken des Drehreglers (16.) Menüpunkt auswählen.
- **Hinweis:** Wird während ca. 5 Sekunden keine Funktion gewählt, verlässt das Gerät automatisch die Menüeinstellungen.

Übersicht Menüeinstellungen während allen Betriebsarten (DAB, UKW, AUX und SD-Card):

Folgende Einstellmöglichkeiten stehen zur Verfügung:

- **Set EQ** Toneinstellungen
- **Time** Uhr/Datum manuell einstellen
- **Set 12/24 hour** Ab Radio auf SD-Card aufnehmen; max. 3 Timerplätze
- **Set Contrast** Anzeigekontrast einstellen





- **Back Light** Hintergrundbeleuchtung einstellen: Power On = Während Betrieb, Standby = in ausgeschaltetem Zustand. Einstellungen High = hell, Mid = mittel und Low = dunkel
- **System Reset** Gerät auf Werkseinstellung zurücksetzen. **Achtung:** Alle Einstellungen und Sender werden gelöscht
- **SW Version** Software-Version anzeigen

Zusätzliche Menüeinstellungen während DAB-Betrieb:

Folgende Einstellmöglichkeiten stehen zur Verfügung:

- **Auto Scan** Sendersuchlauf; sucht alle empfangbaren Sender
- **Trim** DAB-Speicher 1-12 aktualisieren (löscht nicht mehr vorhandene Sender)
- **Timed Recordings** Ab Radio auf SD-Card aufnehmen; max. 3 Timerplätze

Zusätzliche Menüeinstellungen während UKW-Betrieb:

Folgende Einstellmöglichkeiten stehen zur Verfügung:

- **Tune Mode** Automatischer Sendersuchlauf ein (= Seek) / aus (= Manual Tune)

Allgemeine Informationen

Pflege und Unterhalt

- Gehäuse mit einem weichen, sauberen und mit lauwarmem Wasser angefeuchteten Tuch reinigen.
- Nie Lösungsmittel wie Reinbenzin oder andere starke chemische Reinigungsmittel verwenden, da diese die Gehäuseoberfläche angreifen können.
- Wichtig: Es dürfen keine Flüssigkeiten ins Innere des Geräts gelangen.

Technische Daten

- Betriebsspannung 100-240 V (nur Original-Adapter verwenden)
- Ausgangsleistung (pro Kanal) 7 W RMS
- Leistungsaufnahme 5 W
- Frequenzbereiche UKW 87.5 – 108 MHz, DAB 174 - 240 MHz

Wir verbessern unsere Produkte laufend bezüglich Qualität wie auch Leistung und behalten uns deshalb vor, technische Details ohne Vorankündigung zu ändern.

Fehlfunktionen durch elektrostatische Entladungen

- Elektrostatische Entladungen können zu Funktionsstörungen führen. Um diese zu beseitigen, Gerät für einige Minuten vom Netz trennen (Netzstecker ziehen).

Entsorgung

- Ausgediente Geräte bei einer Verkaufsstelle zur kostenlosen, fachgerechten Entsorgung abgeben.
- Geräte mit gefährlichem Defekt sofort entsorgen und sicherstellen, dass sie nicht mehr verwendet werden können.
- Geräte nicht mit dem Hausmüll entsorgen (Umweltschutz!).
- Verbrauchte Batterien nicht in Hausmüll geben, sondern an der Verkaufsstelle abgeben (Umweltschutz!).



SICHERHEITSHINWEISE

1. **BEDIENUNGSANLEITUNG LESEN** – Bitte vor der Inbetriebnahme des Geräts sämtliche Sicherheits- und Bedienungshinweise lesen.
2. **BEDIENUNGSANLEITUNG AUFBEWAHREN** – Bitte Sicherheits- und Bedienungshinweise aufbewahren für den Fall, dass später etwas nachgeschaut werden muss.
3. **WARNHINWEISE BEACHTEN** – Bitte sämtliche Warnhinweise am Gerät und in der Bedienungsanleitung befolgen.
4. **DEN ANWEISUNGEN FOLGEN** – Bitte sämtlichen Bedienungshinweisen folgen.
5. **WASSER UND FEUCHTIGKEIT** – Bitte das Gerät nicht in der Nähe von Wasser, z.B. neben einer Badewanne, einem Spülbecken, Waschbecken, Swimmingpool oder in einem feuchten Keller, verwenden. **GEFAHR VON STROMSCHLAG**, wenn das Gerät mit Wasser in Berührung kommt, bzw. reinfällt. In diesem Fall nicht nach dem Gerät greifen, sondern zuerst Netzstecker ziehen!
6. **BELÜFTUNG** – Gerät so aufstellen, dass eine ausreichende Belüftung gewährleistet ist und die Lüftungsöffnungen nicht abgedeckt sind. Gerät nie zudecken, nicht auf einem Bett, einem Sofa, einem dicken Teppich oder einer ähnlichen Oberfläche oder an einem Ort mit ungenügender Luftzirkulation wie z.B. in einem Wandschrank aufstellen.
7. **WÄRME** – Gerät nicht in der Nähe von Wärmequellen wie Heizkörpern, Warmluft-Austrittsöffnungen, Öfen oder anderen Wärme abstrahlenden Gegenständen (einschliesslich Verstärkern), aufstellen.
8. **STROMVERSORGUNG** – Bitte das Gerät nur an das Netz anschliessen, wie es in der Bedienungsanleitung und auf dem Gerät selbst vermerkt ist.
9. **SCHUTZ DES NETZKABELS** – Bitte das Netzkabel so verlegen, dass niemand darauf tritt und dass es nicht abgeklemmt werden kann durch Gegenstände, die darauf gelegt oder dagegen gestossen werden; besonders sollte auch darauf geachtet werden, dass das Kabel geräte- und steckdosenseitig sicher angeschlossen ist. Nur Original-Netzadapter verwenden!
10. **REINIGUNG** – Bitte das Gerät nur gemäss Empfehlung reinigen.
11. **NICHTGEBRAUCH** – Bei Nichtgebrauch über einen längeren Zeitraum hinweg, bitte das Netzkabel von der Steckdose trennen und Batterien aus Batteriefach entfernen.
12. **EINDRINGEN VON FREMDKÖRPERN UND FLÜSSIGKEITEN** – Bitte darauf achten, dass keine Gegenstände oder Flüssigkeiten über Öffnungen ins Gerät gelangen.
13. **ZU REPARIERENDE BESCHÄDIGUNGEN** – Das Gerät muss durch Fachleute repariert werden, wenn:
 - Netzkabel oder Netzstecker beschädigt sind.
 - Gegenstände oder Flüssigkeiten über Öffnungen ins Gerät gelangt sind.
 - das Gerät im Regen gestanden hat oder in Wasser gefallen ist.
 - das Gerät fallen gelassen oder das Gehäuse beschädigt worden ist.
 - das Gerät nicht ordnungsgemäss zu funktionieren scheint oder sich seine Leistung deutlich wahrnehmbar verändert hat.
14. **WARTUNG** – Bitte das Gerät nur so weit warten, wie in dieser Bedienungsanleitung beschrieben. Sämtliche weiteren Wartungsarbeiten sollten durch Fachleute ausgeführt werden.



DAB+ & FM-Radio DAB 100

Félicitations!

L'appareil que vous venez d'acheter est un produit de qualité fabriqué avec le plus grand soin que vous pourrez utiliser pendant des années à condition d'en prendre soin.

Avant la première mise en service, vous devez toutefois lire attentivement ce mode d'emploi et surtout tenir compte des consignes de sécurité qui se trouvent à la fin de celui-ci.

Personne ne doit utiliser l'appareil sans avoir lu le mode d'emploi.

TABLE DES MATIÈRES:

1. Éléments de commande	Appareil	page 18
2. FONCTIONNEMENT	Sur courant électrique	20
	Télécommande	20
	Allumer/éteindre et régler l'heure	20
	Sélectionner la source musicale	20
	Réglages/configurations	20
	Réglage du volume	21
	Réglage du son	21
	Réception radio DAB ⁺	21
	Réception radio FM	23
	Enregistrement sur carte SD (à partir de DAB ou FM)	24
	AUX INPUT	26
	Prise pour écouteurs	26
	Branchement d'un amplificateur externe	26
	Régler le réveil	27
	Fonction endormissement	27
	Réglage de l'heure	28
	Affichage des heures 24 ou 12	28
	Fonctions supplémentaires / options menu	28
3. Informations générales	Soin et entretien	29
4. Données techniques		29
5. Problèmes	Problèmes dus aux décharges électrostatiques	29
6. Élimination		29
7. Consignes de sécurité		30



Français

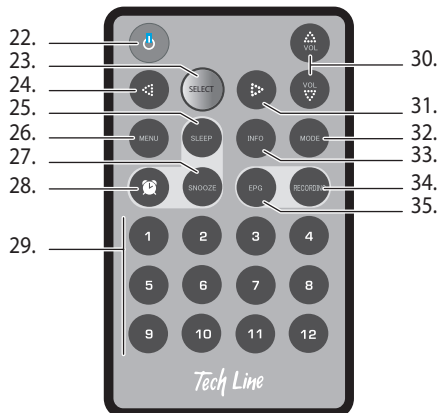
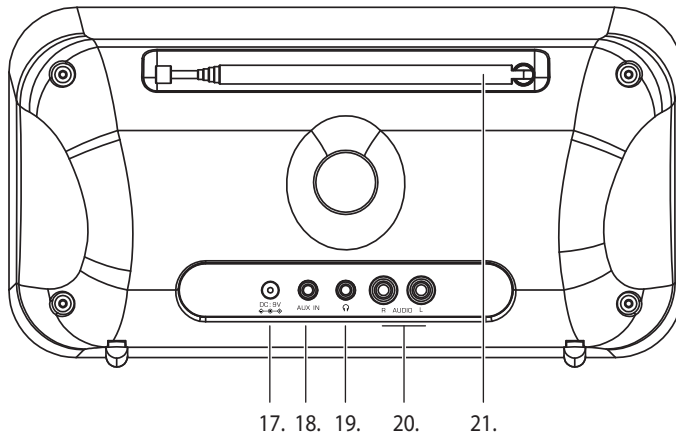
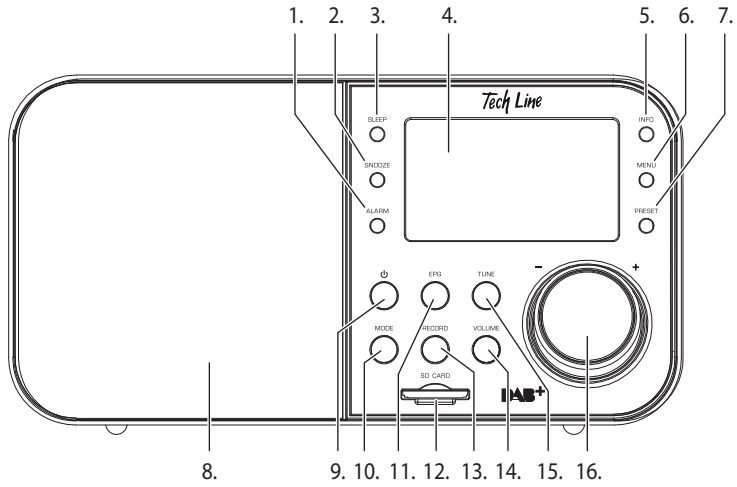



Éléments de commande







Avant

1. **ALARM** réglage de la fonction réveil et allumer/éteindre
2. **SNOOZE** fonction répétition; interrompt l'alarme pendant 9 minutes
3. **SLEEP** fonction endormissement; la radio fonctionne encore pendant 10 à 90 minutes
4. **Ecran LCD**
5. **INFO** affiche les fonctions relatives aux stations FM et DAB
6. **MENU** touche menu pour réglages de base
7. **PRESET** appeler/mémoriser la station
8. **Haut-parleur**
9.  allumer/éteindre
10. **MODE** sélection de la source: FM, DAB, AUX (= source externe), carte SD
11. **EPG** guide électronique des programmes; fournit des infos sur le programme (si transmises par la station émettrice)
12. **SD-CARD** lecteur de cartes SD; pour lecteur MP3 et enregistrements
13. **RECORD** touche enregistrement (ne fonctionne que si une carte SD est insérée)
14. **VOLUME** réglage volume sonore
15. **TUNE** réglage de la station
16. **Bouton de réglage** **tourner**: pour régler le volume ou parcourir le menu vers l'avant/vers l'arrière
appuyer: pour sélectionner le réglage

Arrière

17. **DC 9 V** prise pour chargeur
18. **AUX IN** prise (3.5 mm) pour appareil externe, ex. lecteur MP3
19.  prise écouteurs (3.5 mm, coupe le haut-parleur)
20. **AUDIO R/L** sortie pour appareils d'enregistrement ou chaîne stéréo (R = droite, L = gauche)
21. **Antenne**

Télécommande

22.  allumer/éteindre
23. **SELECT** sélection du réglage
24.  dans le menu: parcourir vers l'arrière
25. **SLEEP** fonction endormissement; la radio fonctionne encore pendant 10 à 90 minutes
26. **MENU** touche menu pour réglages de base
27. **SNOOZE** fonction répétition; interrompt l'alarme pendant 9 minutes
28.  réglage de la fonction réveil et allumer/éteindre
29. **1-12** retrouver une station mémorisée
30. **VOL**  plus bas /  plus haut
31.  dans le menu: parcourir vers l'avant
32. **MODE** choix de la source sonore: FM, DAB, AUX (= source externe), carte SD
33. **INFO** affiche les fonctions relatives aux stations FM et DAB
34. **RECORD** touche enregistrement (ne fonctionne que si une carte SD est insérée)
35. **EPG** guide électronique des programmes; fournit des infos sur le programme (si transmises par la station émettrice)



Consignes de sécurité

VEUILLEZ SUIVRE LES CONSIGNES DE SÉCURITÉ MENTIONNÉES À PARTIR DE LA PAGE 30.

Courant électrique

- Raccorder l'adaptateur secteur, fourni avec l'appareil, tout d'abord à la prise «DC 9 V» située à l'arrière de la radio, puis à une prise de courant (100-240 V).
Recommandation: n'utiliser que l'adaptateur d'origine.
- Pour débrancher l'appareil, débrancher toujours d'abord l'adaptateur de la prise de courant.
- Toujours débrancher l'adaptateur en cas de non utilisation (économie d'énergie).

Télécommande

- **Isolation:** la télécommande est dotée d'une pile à sa sortie d'usine (type CR 2035). Afin que la pile ne se décharge pas dans le transport, la télécommande est pourvue d'une bande d'isolation (1.).
- Retirer délicatement cette bande d'isolation de la télécommande.
- **Quand faut-il remplacer la pile?** Remplacer la pile dès que les touches de la télécommande ne réagissent plus.
- **Pour remplacer la pile:** appuyer sur le milieu du verrouillage (2.; à l'arrière) et le maintenir ainsi. Faire sortir le logement à pile (3.) avec l'ongle (3.). Placer une nouvelle pile (type CR 2035) de façon à ce que le pôle (+) soit visible. Repousser le logement à pile, il s'encastre.
- Ne pas jeter les piles usagées dans la poubelle, les rapporter au point de vente (protection de l'environnement).

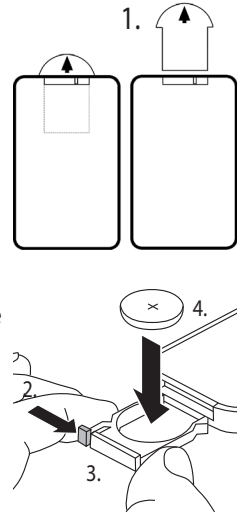

Allumer/éteindre et régler l'heure

- Allumer la radio en appuyant sur la touche (9.).
- Réglage de l'heure. L'heure est réglée automatiquement à l'écoute d'une station DAB. Le réglage heure d'hiver/heure d'été se fait automatiquement. Pour le réglage manuel de l'heure voir page 28.

Sélection de la source musicale

- En appuyant sur la touche «MODE» (10.) de façon répétée on peut sélectionner une des différentes sources sonores, ex. «Switching to DAB» («passer en mode DAB»):
 - «Switching to DAB»: radio DAB
 - «Switching to FM»: radio FM
 - «Switching to AUX»: source externe, ex. lecteur MP3 (branché à la prise **AUX IN** (18.))
 - «Switching to SD»: lecture à partir d'une carte SD

Réglages/configurations

- Les réglages et les configurations dans le menu, doivent être effectués dans les 5 secondes. Si aucune touche n'est pressée et si aucune configuration n'est effectuée, la radio retourne automatiquement à son dernier mode de fonctionnement, ex. radio. Les réglages/configurations peuvent être répétés à tout instant.





Réglage du volume

- Régler le volume à l'aide du bouton (16.) ou utiliser les deux touches «VOLUME ▼/▲» de la télécommande.
Note: pour éviter des lésions susceptibles de réduire votre capacité auditive, ne pas régler le volume trop fort.

Réglage du son

- Appuyer sur la touche «MENU» (6.) (le premier point du menu s'affiche).
- Sélectionner «Menu / Set EQ» avec le bouton (16.) puis appuyer sur le bouton. «EQ Mode» s'affiche.
- Sélectionner la tonalité désirée à l'aide du bouton de réglage (flat, rock, pop, jazz, classique ou bass) et confirmer en appuyant sur le bouton de réglage.

Réception radio DAB+

- Pour la réception DAB, sortir l'antenne télescopique (21).
- En appuyant de façon répétée sur la touche de sélection de la source sonore «MODE» (10.) allumer le mode DAB («Switching to DAB» s'affiche sur l'écran).
- Lors de la première mise en marche, la recherche DAB part automatiquement (dans la partie basse de l'affichage, un affichage à segments s'allume ainsi que «Searching»). Une fois la recherche terminée, toutes les stations recevables sont intégrées à la liste des stations de radio.
- On peut effectuer à tout instant une recherche manuelle (► voir fonctions DAB page 23).
- Après la recherche, on entend la première station.
Recommandation: à travers le haut-parleur intégré, le son de réception est en mono et à travers les écouteurs (non fournis avec l'appareil) il est en stéréo.
- Le nom de la station radio s'affiche sur l'écran LCD. Selon la station, un texte radio peut s'afficher, ex. le titre du morceau de musique (► voir fonctions DAB page 23).
- Régler le volume à l'aide du bouton de réglage (16.).
- Pour éteindre la radio, il suffit d'appuyer sur la touche «⏻» (9.).

Sélectionner la station DAB

A la première mise en marche la recherche des stations DAB se fait automatiquement et celles-ci figurent dans une liste

- Appuyer sur la touche «TUNE» (15.). Feuilletter la liste des stations à l'aide du bouton (16.) et sélectionner la station désirée en appuyant sur le bouton de réglage. «Tuning ...» apparaît brièvement et la station est réglée.

Actualiser la liste des stations DAB

Pour obtenir de nouvelles stations DAB, il est recommandé d'actualiser la liste des stations de temps en temps.

- Appuyer sur la touche «MENU» (6.) («Menu Auto Scan» s'affiche). Appuyer sur le bouton de réglage (16.) pour démarrer la recherche. «Autotune Full Scan» s'affiche brièvement et ensuite «Scanning» et un affichage en barres représentant la recherche.



Mémoriser une station DAB

- On peut mémoriser jusqu'à 12 stations DAB et les sélectionner directement de la télécommande.
- Appuyer sur la touche «PRESET» (7.) et sélectionner la place mémoire à l'aide du bouton de réglage (16.) ex. «Preset 5 <Empty>». Mémoriser la station en appuyant longuement sur le bouton de réglage (16.) (ex. «Preset 5 stored» s'affiche).

Recommandation: en cas de place mémoire occupée, la station mémorisée (ex. «**Preset 1 SWISS POP**») s'affiche et si la place est vide «**Preset 2 <EMPTY>**». Si on veut, on peut mémoriser une nouvelle station sur l'ancienne déjà mémorisée.

- Pour mémoriser une autre station, répéter le processus.

Appeler une station DAB mémorisée

- Appuyer sur la touche «PRESET» (7.). Sélectionner le numéro de la place mémoire désirée à l'aide du bouton de réglage (16.) et confirmer avec le bouton de réglage (16.). On peut sélectionner une station directement avec la télécommande, ex. numéro «12».

Actualiser les stations DAB mémorisées

Etant donné que les stations DAB peuvent changer ou ne plus exister, il faut en actualiser la liste de temps en temps.

- Appuyer sur la touche «MENU» (6.) («Menu Auto Scan» s'affiche). Sélectionner «Trim» avec le bouton de réglage (16.) et appuyer dessus pour confirmer. «Trim <NO> YES?» s'affiche. Sélectionner <YES> avec le bouton de réglage et appuyer dessus pour confirmer. «Trim Service List» s'affiche brièvement et toutes les stations qui n'existent plus sont effacées de la mémoire.

EPG DAB

Ce guide électronique des programmes affiche l'horaire de diffusion, les informations relatives au programme, etc. L'EPG dépend de la station radio; pour l'instant ce service n'est pas disponible en Suisse.

- Lors de la première mise en marche, la mémoire EPG est vide et il faut quelques minutes jusqu'à ce que les informations s'affichent.
- Appuyer sur la touche «EPG» (11.) et les informations s'affichent. Avec des émetteurs Multiplex (= transmission de plusieurs programmes sur un même émetteur) il est possible que des informations en provenance d'autres émetteurs s'affichent.
- Parcourir l'aperçu des émetteurs à l'aide du bouton de réglage (16.). Si l'émetteur désiré est trouvé, appuyer sur le bouton de réglage pour pouvoir lire les informations.
- L'EPG peut en outre fournir des informations, pour les voir, appuyer sur le bouton de réglage (16.).



Fonction spéciales DAB

- En appuyant de façon répétée sur la touche «INFO» (5.) on peut afficher des informations supplémentaires:
 - DLS; défilement de texte avec affichage d'informations supplémentaires (ex. titre de la chanson)
 - Type de programme (rock, jazz, news, etc.)
 - Multiplex; programme de groupe d'émetteurs (ex. «SRG»)
 - Fréquence et canal en MHz
 - Stéréo/mono, débit et compression, (ex. 128 Kbps / AAC)
 - Force du signal (affichage en barres)
 - Date et jour (ex. «FRI 24 DEC 2011»; FRI= Friday/vendredi 24 décembre 2011)



Français

Station de radio FM

- Pour la réception FM, sortir l'antenne télescopique (21).
- En appuyant de façon répétée sur la touche de sélection de la source «MODE» (10.) on sélectionne le mode FM («Switching to FM» s'affiche).
- **Recherche automatique de la station:** démarrer la recherche d'une station en appuyant sur la touche «TUNE» (15).
- Après la recherche, on entend la première station.
Recommandation: à travers le haut-parleur intégré le son est en mono, il peut être en stéréo à travers les écouteurs (non fournis avec la radio).
- **Réglage manuel de la station:** on peut aussi effectuer la recherche de la station manuellement: appuyer sur «MENU» (6.) puis sur le bouton de réglage (16.). Sélectionner «Tune Mode / **Manual Tune**» à l'aide du bouton de réglage. Réglage de la station: appuyer sur «TUNE» (15.) puis tourner le bouton de réglage (16.) pour régler la station.
- Pour retourner en mode de recherche automatique: appuyer sur «MENU» (6.) puis sur le bouton de réglage (16.). Sélectionner «Tune Mode / **Seek**» à l'aide du bouton de réglage.
- La fréquence s'affiche sur l'écran LCD. S'il s'agit d'une station RDS le nom aussi s'affiche, ex. «Radio XY». Selon la station, un texte radio peut s'afficher, ex. le titre du morceau de musique.
Recommandation: en cas de mauvaise réception, l'affichage du texte radio ou RDS peut être mauvais ou totalement absent.
- Régler le volume à l'aide du bouton (16.).
- Pour éteindre la radio, il suffit d'appuyer sur la touche « \cup » (9).



Mémoriser une station radio FM

- On peut mémoriser jusqu'à 12 stations FM.
- Chercher la station désirée.
- Appuyer sur la touche «PRESET» (7.) et sélectionner la place mémoire désirée à l'aide du bouton de réglage (16.), ex. «Preset 5 <Empty>». En appuyant longuement sur le bouton (16.) on mémorise la station (ex. «Preset 5 stored» s'affiche).

Recommandation: en cas de place mémoire occupée, la fréquence mémorisée (ex. «**Preset 1 103.50 MHz**») s'affiche et si la place est vide ex. «**Preset 2 <EMPTY>**» s'affiche. Si on le désire on peut mémoriser une nouvelle station sur une ancienne déjà mémorisée.

Sélectionner une station FM mémorisée

- Appuyer sur la touche «PRESET» (7.). Sélectionner le numéro de la place mémoire désirée avec le bouton de réglage (16.) et confirmer avec le bouton de réglage (16.). On peut sélectionner une station directement avec la télécommande, ex. numéro «12».

Français

Fonction spéciales FM

- En appuyant de façon répétée sur la touche «INFO» (5.) on peut afficher des informations supplémentaires:
- Texte radio (si transmises par la station)
- Type de programme (Rock, Jazz, News, etc.)
- Affichage de la fréquence en MHz
- Affichage stéréo (si transmis par la station)
- Force du signal (affichage en barres)
- Date et jour (ex. «FRI 24 DEC 2011»; FRI= Friday/vendredi 24 décembre 2011)



Enregistrement sur carte SD (à partir de DAB ou FM)

Il est possible d'enregistrer des émissions de radio DAB ou FM. Grâce au timer intégré, on peut effectuer jusqu'à 3 enregistrements automatiques à partir de la diffusion DAB.

Enregistrement manuel

- Eteindre l'appareil avec la touche ⏻ (9.) (évitte d'endommager la carte SD ou d'effacer involontairement des données présentes sur la carte SD).





- Insérer délicatement la carte SD, elle doit s'encaster.
Recommandation: mettre une carte SD disposant d'une mémoire assez grande: pour 128 Kbits/sec, il faut 64 MB pour une heure d'enregistrement (pour 64 kbits/sec la moitié).
- Allumer la radio avec la touche \cup (9).
- Sélectionner DAB (ou FM) en appuyant de façon répétée sur la touche «MODE» (10.) («Switching to DAB» ou «Switching to FM» s'affiche).
- Se régler sur la station désirée.
- Appuyer sur la touche «RECORD» (13.) («Press Select to start recording» s'affiche). Démarrer l'enregistrement en appuyant sur le bouton de réglage (16.) («DAB recording...» s'affiche, puis «REC» clignote en haut à droite).
- Arrêter l'enregistrement: appuyer sur la touche «RECORD» (13.) («Stop Recording? <Yes> / <No>» s'affiche). Sélectionner <Yes> avec le bouton de réglage et appuyer sur celui-ci pour arrêter l'enregistrement («Record Duration XX:XX:XX» s'affiche brièvement, XX pour la durée de l'enregistrement en heures, minutes et secondes).

Enregistrement avec fonction timer

- Il est possible d'effectuer au maximum 3 enregistrements programmés à l'aide de la fonction timer.
- Eteindre l'appareil avec la touche \cup (9.) (évitte d'endommager la carte SD ou d'effacer involontairement des données présentes sur la carte SD).
- Insérer délicatement la carte SD, elle doit s'encaster.
Recommandation: mettre une carte SD disposant d'une mémoire assez grande: pour 128 Kbits/sec, il faut 64 MB pour une heure d'enregistrement (pour 64 kbits/sec la moitié).
- Allumer l'appareil avec la touche \cup (9.) .
- Sélectionner DAB (ou FM) en appuyant de façon répétée sur la touche «MODE» (10.) («Switching to DAB» s'affiche).
- **Sélectionner la fonction timer:** appuyer sur la touche «MENU» (6.) («Menu Auto Scan» s'affiche). Sélectionner «Menu Timed Recordings» avec le bouton de réglage (16.) et confirmer en appuyant sur ce dernier.
- **Sélectionner une position timer:** à l'aide du bouton timer, sélectionner 1, 2 ou 3 et confirmer en appuyant sur le bouton de réglage («REC Timer 1 Off» clignote sur l'écran).
- **Sélectionner le nombre d'enregistrements:** sélectionner la fréquence des enregistrements à l'aide du bouton de réglage et confirmer en appuyant sur ce dernier (réglages à disposition: Off = pas d'enregistrement, Once = une fois, Every Day = quotidien, Weekly = hebdomadaire, Weekdays = jours ouvrables, Weekend = fin de semaine).
- **Sélectionner la date:** «Timed recordings» s'affiche et la date (l'année clignote). Régler l'année avec le bouton de réglage et confirmer en appuyant sur ce dernier (le mois clignote sur l'écran).
- Régler le mois avec le bouton de réglage et confirmer en appuyant sur ce dernier (le jour clignote sur l'écran).
- Régler le jour avec le bouton de réglage et confirmer en appuyant sur ce dernier (l'horloge s'affiche et les heures clignent).
- Régler les heures avec le bouton de réglage et confirmer en appuyant sur ce dernier (l'horloge s'affiche et les minutes clignent sur l'écran).
- Régler les minutes avec le bouton de réglage et confirmer en appuyant sur ce dernier («Period» s'affiche pour la durée de l'enregistrement et les heures clignent).
- **Sélectionner la durée de l'enregistrement:** sélectionner le nombre d'heures d'enregistrement «H» à l'aide du bouton de réglage et confirmer en appuyant sur ce dernier (les minutes clignent).
- Sélectionner le nombre de minutes d'enregistrement «M» à l'aide du bouton de réglage et confirmer en appuyant sur ce dernier (le nom de la station apparaît, ex. «Radio Top+»).
- **Sélectionner la station:** sélectionner la station à enregistrer à l'aide du bouton de réglage et confirmer en appuyant sur ce dernier (ex. «Set Timer 1 Done» apparaît et sur le côté gauche, ex. \bullet indiquant qu'il s'agit de la première position timer).
- Cette programmation est terminée et on peut encore en effectuer d'autres (max. 3).



- **Désactiver la fonction timer:** appuyer sur la touche «MENU» (6.) («Menu Auto Scan» s'affiche). Sélectionner «Menu Timed Recordings» avec le bouton de réglage (16.) et confirmer en appuyant sur ce dernier.
- Sélectionner la ou les positions à effacer 1, 2 ou 3 et confirmer en appuyant sur le bouton de réglage (16.) (ex. «REC Timer 1 Once» clignote sur l'écran).
- Sélectionner «Off» (= éteint) avec le bouton de réglage et confirmer en appuyant sur ce dernier. Le symbole de la position, ex. ❶ apparaît à gauche de l'écran et la mémorisation est effacée.
- **Recommandations:**
 - si aucune touche n'est enfoncée pendant 5 secondes, la radio quitte le mode de réglage.
 - si la date ou l'heure est fausse, «Set Time Error» s'affiche; effectuer à nouveau les réglages.
 - durée d'enregistrement: attention à la capacité de mémoire de la carte SD, celle-ci doit être suffisante (pour 128 Kbits/sec, il faut 64 MB pour une heure d'enregistrement, pour 64 kbits/sec la moitié).

Lecture de l'enregistrement

- Sélectionner «SD» en appuyant de façon répétée sur la touche «MODE» (10.). «Switching to SD» s'affiche brièvement, puis les deux premiers enregistrements apparaissent sur deux lignes. Les fichiers enregistrés sont automatiquement mémorisés avec la fréquence (pour la FM) ou le nom de la station (pour DAB), ainsi que l'heure et la date de l'enregistrement. Ceci facilite la recherche d'un enregistrement.
- Appuyer sur la touche «TUNE» (15.) et sélectionner le fichier avec le bouton de réglage (16.). Pour démarrer la lecture du fichier enregistré, appuyer sur le bouton de réglage.
- Pour arrêter la lecture, appuyer sur la touche «RECORD» (13.).

RACCORDEMENTS

AUX INPUT; raccordement d'un appareil de lecture externe

Il est également possible de lire de la musique depuis un appareil de lecture externe (par ex. lecteur MP3, lecteur de cassette). Pour cela utiliser la prise AUX IN (3.5 mm) située à l'arrière:

- Raccorder l'appareil de lecture externe.
- Sélectionner la prise «AUX» en appuyant de façon répétée sur la touche «MODE» (10.) («Switching to AUX» s'affiche).
- Démarrer la lecture de l'appareil externe.

Prise pour écouteurs

- La prise pour écouteurs est située sur le côté gauche de l'appareil «» (19.). Il est possible de y insérer des écouteurs avec connecteur 3.5 mm. Une fois les écouteurs insérés, le haut-parleur intégré est automatiquement désactivé.
- Pour ne pas endommager l'ouïe, ne pas régler le volume trop haut.
- Avec les écouteurs on peut avoir un son en stéréo.

Branchement d'un amplificateur externe

- La radio peut être raccordée à un amplificateur externe ou à une chaîne stéréo. Il faut brancher un câble de raccordement Cinch stéréo (non fourni avec la radio) aux deux prises «AUDIO R / L» (R = canal droit, L = canal gauche) et à une prise de l'amplificateur, ex. «AUX».
- Conseil: mettre le volume radio sur «0».





FONCTION RÉVEIL

Réveil

Il y a deux façons de se faire réveiller: avec l'alarme (1 ou 2) ou par la radio DAB ou FM.

- **Alarme 1 ou 2:** appuyer de façon répétée sur la touche «ALARM» (1.) Sélectionner ALARM 1 ou 2 («Alarm 1 ou 2...» s'affiche). Sélectionner «ON» avec le bouton de réglage (16.) et confirmer en appuyant sur ce dernier.
- **Sélectionner le mode de réveil:** sélectionner DAB, BEEP ou FM avec le bouton de réglage (16.) et confirmer en appuyant sur ce dernier. («REC Timer 1 Off» clignote).
- **Sélectionner la station:** quand on a sélectionné DAB ou FM, il faut sélectionner la station avec laquelle on veut être réveillé. «Last Listened to» est la dernière station écoutée.
- **Sélectionner le volume:** régler le volume avec le bouton de réglage (ex. «ALARM 1 Volume») et confirmer en appuyant sur ce dernier.
- **Sélectionner l'heure:** régler l'heure avec le bouton de réglage et confirmer en appuyant sur ce dernier. Puis régler les minutes avec le bouton de réglage et confirmer en appuyant sur ce dernier.
- **Sélectionner le ou les jours:** le/les sélectionner avec le bouton de réglage et confirmer en appuyant sur ce dernier. (réglages à disposition: Once = une fois, Weekdays = jours ouvrables, Weekends = fin de semaine, Daily = chaque jour).
- La programmation est terminée et le symbole de la cloche avec 1 ou 2 s'affiche en haut à gauche.
- **Interrompre le réveil:** si on appuie sur la touche «SNOOZE» (2.) la sonnerie s'arrête pendant 9 minutes.
- **Arrêter le réveil:** appuyer sur la touche «⏏» (9.) pour arrêter le réveil jusqu'au prochain horaire programmé.
- **Désactiver la fonction réveil:** appuyer de façon répétée sur la touche «ALARM» (1.), sélectionner ALARM 1 ou 2 («Alarm 1 ou 2...» s'affiche). Sélectionner «OFF» avec le bouton de réglage (16.) et confirmer en appuyant sur ce dernier. L'heure de réveil reste mémorisée et peut-être réutilisée pour une autre fois.
- **Recommandation:**
 - si aucune n'est enfoncée pendant 5 secondes, la radio quitte le mode de réglage.

Fonction endormissement

- Appuyer de façon répétée sur la touche «SLEEP» (3.), on peut régler l'heure d'endormissement de 10 minutes en 10 minutes (de 10 à 90 min.; OFF = éteint). Après quelques secondes le symbole de l'horloge apparaît en haut à droite.
- On peut interrompre la fonction endormissement à tout moment en appuyant sur la touche ⏏ (9.).



Réglage de l'heure

L'heure est réglée automatiquement à l'écoute d'une station DAB. Le réglage heure d'hiver/ heure d'été se fait automatiquement. S'il n'y a aucune réception DAB, on peut régler l'heure manuellement.

- Appuyer sur la touche «MENU» (6.) (le premier point du menu s'affiche).
 - Sélectionner «Menu / Time» et appuyer sur le bouton de réglage (16.). La date s'affiche (l'année clignote)
 - Régler l'année avec le bouton de réglage et confirmer en appuyant sur ce dernier (le mois clignote sur l'écran).
 - Régler le mois avec le bouton de réglage et confirmer en appuyant sur ce dernier (le jour clignote sur l'écran).
 - Régler le jour avec le bouton de réglage et confirmer en appuyant sur ce dernier (l'horloge s'affiche et les heures clignotent).
 - Régler les heures avec le bouton de réglage et confirmer en appuyant sur ce dernier (l'horloge s'affiche et les minutes clignotent sur l'écran).
 - Régler les minutes avec le bouton de réglage et confirmer en appuyant sur ce dernier. L'heure est réglée et l'affichage normal réapparaît, ex. DAB.
- **Recommandation:** si aucune fonction n'est sélectionnée dans l'intervalle de 5 secondes la radio quitte automatiquement les réglages du menu.

Affichage 24 ou 12 heures

L'heure peut s'afficher en format 24 heures ou en format 12 heures:

- Appuyer sur la touche «MENU» (6.) (le premier point du menu s'affiche).
- Sélectionner «Menu / Set 12/24 hour» avec le bouton de réglage (16.) et appuyer sur ce dernier. «Set 12/24 hour / 12 <24>» s'affiche.
- Sélectionner 12 ou 24 avec le bouton de réglage et confirmer le choix en appuyant sur ce dernier. L'affichage normal réapparaît, ex. DAB.

Fonctions supplémentaires / Réglages du menu

La radio dispose d'un menu qui permet à l'utilisateur de régler certaines fonctions. Les éléments du menu diffèrent parfois entre DAB et FM.

Utilisation du menu:

- Ouvrir le menu avec la touche «MENU» (6.) (le premier élément du menu s'affiche).
 - Feuilletter le menu avec le bouton de réglage.
 - Sélectionner l'élément du menu en appuyant sur le bouton de réglage (16.).
- **Recommandation:** si pendant 5 secondes environ aucune fonction n'est activée, l'appareil quitte automatiquement les réglages du menu.

Aperçu des réglages du menu dans tous les modes de réception (DAB, FM, AUX et carte SD):

Voici les différentes possibilités de réglage:

- **Set EQ** réglages du son
- **Time** réglages manuels de l'heure et de la date
- **Set 12/24 hour** enregistrement à partir de la radio sur carte SD; max. 3 positions timer
- **Set Contrast** réglage du contraste de l'affichage





- **Back Light** réglage du rétro-éclairage: Power On = pendant le fonctionnement, Standby = quand éteint. Réglages High = clair, Mid = moyen et Low = foncé
- **System Reset** retourner aux réglages d'usine. **Attention:** tous les réglages et stations seront effacés
- **SW Version** affichage de la version du software

Aperçu des réglages supplémentaires du menu en fonctionnement DAB:

Voici les différentes possibilités de réglage:

- **Auto Scan** recherche de station; recherche toutes les stations possibles
- **Trim** actualiser la mémoire 1-12 (efface les stations qui n'existent plus)
- **Timed Recordings** enregistrement à partir de la radio sur carte SD; max. 3 positions timer

Réglages supplémentaires du menu en fonctionnement FM:

Voici les différentes possibilités de réglage:

- **Tune Mode** recherche automatique de stations active (= Seek) / non active (= Manual Tune)

Informations générales

Soin et entretien

- Nettoyer le corps de la radio avec un chiffon doux, propre et légèrement humide.
- Ne jamais utiliser de solvant, d'essence ou tout autre produit chimique fort, car ils pourraient endommager la surface de l'appareil.
- Important: aucun liquide ne doit pénétrer dans la radio.

Données techniques

- Tension 100-240 V (n'utiliser qu'un adaptateur d'origine)
- Puissance de sortie (par canal) 7 W RMS
- Consommation 5 W
- Fréquences FM 87.5 – 108 MHz, DAB 174 - 240 MHz

Comme nous améliorons la qualité et les performances de nos produits en permanence, nous nous réservons le droit de changer des détails techniques sans préavis.

Problèmes de fonctionnement dus à des décharges électrostatiques

- Les décharges électrostatiques peuvent provoquer des problèmes de fonctionnement. Pour les éliminer, débrancher l'appareil pendant quelques minutes (extraire la fiche de la prise de courant).

Élimination

- Tout appareil hors d'usage peut être éliminé gratuitement dans un point de vente pour une élimination conforme.
- Éliminez tout appareil défectueux et assurez-vous qu'il ne puisse plus être utilisé.
- Ne pas le jeter dans les ordures ménagères (protection de l'environnement!).
- Ne jetez pas les piles usées avec les ordures ménagères. Rapportez-les à votre point de vente (protection de l'environnement!).



CONSIGNES DE SÉCURITÉ

Français

1. LIRE LE MODE D'EMPLOI – Veuillez lire les conseils d'utilisation et de sécurité avant de mettre l'appareil en marche.
2. CONSERVER LE MODE D'EMPLOI – Veuillez conserver les conseils d'utilisation et de sécurité pour pouvoir les consulter ultérieurement si besoin est.
3. RESPECTER LES AVERTISSEMENTS – Veuillez respecter les avertissements figurant sur l'appareil et dans le manuel d'utilisation.
4. SUIVRE LES INSTRUCTIONS – Veuillez suivre les conseils d'utilisation.
5. EAU ET HUMIDITÉ – Veuillez ne pas utiliser l'appareil à proximité d'un réservoir d'eau, par ex. : à côté d'une baignoire, d'un évier, d'un lavabo, d'une piscine ou dans une pièce très humide. RISQUE DE DECHARGE ELECTRIQUE entre en contact avec l'eau. Dans ce cas, ne pas toucher l'appareil et le débrancher d'abord.
6. VENTILATION – Veuillez installer l'appareil de sorte qu'il bénéficie d'une ventilation suffisante et à ce que les prises d'air ne soient pas couvertes. Ne jamais couvrir l'appareil, ne pas le mettre sur un lit, un canapé, un gros tapis ou toute autre surface de ce genre, susceptible d'obstruer les aérations, ni dans un lieu où la ventilation serait insuffisante, par ex. : sur une étagère ou dans un placard.
7. CHALEUR – Veuillez ne pas installer l'appareil à proximité d'une source de chaleur, par ex. : un radiateur, une sortie d'air chaud, un four ou tout autre objet diffusant de la chaleur (y compris les amplificateurs).
8. ALIMENTATION – Veuillez raccorder l'appareil au courant strictement en conformité avec les instructions figurant dans le manuel d'utilisation et sur l'appareil.
9. PROTECTION DU CORDON D'ALIMENTATION – Veuillez disposer le cordon d'alimentation de sorte que personne ne puisse marcher dessus et qu'il ne puisse pas être débranché par un objet posé sur ou à côté de l'appareil. Veuillez aussi faire particulièrement attention à ce que le cordon soit bien relié à l'appareil et à la prise de courant. N'utiliser que l'adaptateur secteur d'origine.
10. NETTOYAGE – Veuillez nettoyer l'appareil uniquement selon les recommandations du fabricant.
11. NON UTILISATION – Veuillez débrancher le cordon de la prise de courant et retirer les piles lorsque l'appareil reste inutilisé pendant une période prolongée.
12. INTRODUCTION D'UN CORPS ETRANGER OU D'UN LIQUIDE – Veuillez vous assurer qu'aucun objet et/ou liquide ne puisse pénétrer dans l'appareil par les ouvertures.
13. REPARATIONS – L'appareil doit être réparé par un spécialiste si:
 - le cordon d'alimentation ou la fiche secteur sont endommagés.
 - les objets ou des liquides ont pénétré dans l'appareil.
 - l'appareil a été exposé à la pluie ou s'il est tombé dans l'eau.
 - l'appareil est tombé ou si le corps a été endommagé.
 - l'appareil ne semble pas fonctionner correctement ou si ses performances sont sensiblement modifiées.
14. ENTRETIEN – Veuillez procéder à l'entretien de l'appareil comme indiqué dans le manuel d'utilisation. Toute autre intervention doit être effectuée par un spécialiste.



DAB⁺ & FM-Radio DAB 100

Congratulazioni!

Con questo apparecchio avete acquistato un prodotto di qualità, realizzato con la massima cura. Se gestito in modo corretto, vi garantirà per anni delle ottime prestazioni.

Prima di mettere in funzione l'apparecchio, vi preghiamo di leggere attentamente le presenti istruzioni d'uso e di osservare le indicazioni di sicurezza contemplate nelle ultime pagine del manuale.

L'apparecchio non può essere utilizzato da persone che non conoscono a fondo le presenti istruzioni d'uso.

INDICE:

1. Elementi di comando	Apparecchio	Pagina 32
2. Messa in funzione	Funzionamento a rete	34
	Telecomando	34
	Accensione/spengimento e impostazione dell'ora	34
	Selezione della sorgente musicale	34
	Regolazioni/Impostazioni	34
	Volume	35
	Impostazione dell'equalizzatore	35
	Ricezione radio DAB ⁺	35
	Ricezione radio FM	37
	Registrazione su scheda SD (da DAB o FM)	38
	AUX INPUT	40
	Presa per cuffie	40
	Collegamento ad un amplificatore esterno	40
	Sveglia	41
	Modalità SLEEP	41
	Impostazione dell'ora	42
	Visualizzazione su formato 24 o 12 ore	42
	Funzioni supplementari / Impostazioni di menu	42
3. Informazioni generali	Cura e manutenzione	43
4. Dati tecnici		43
5. Disfunzioni	Causate da scariche elettrostatiche	43
6. Smaltimento		43
7. Avvertenze di sicurezza		44

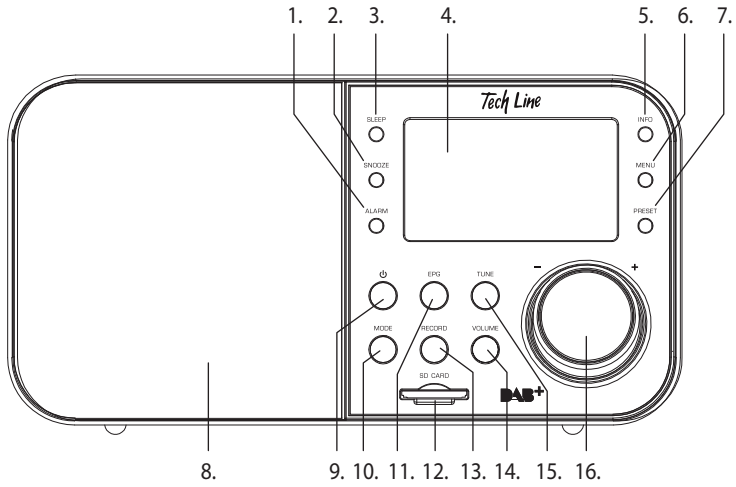

Italiano

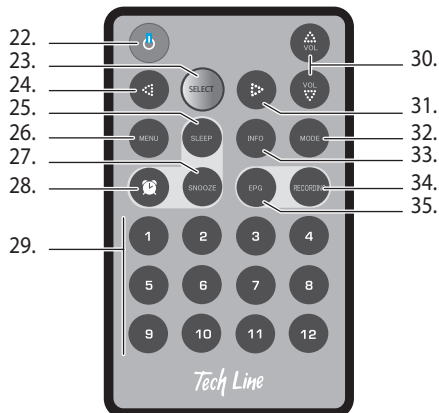
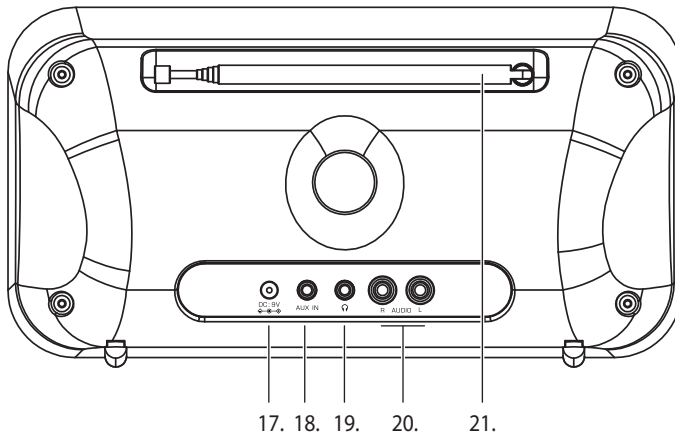



Elementi di comando









Parte anteriore

1. **ALARM** Impostazione della sveglia e accensione/spengimento
2. **SNOOZE** Funzione snooze della sveglia; interrompe la sveglia per 9 minuti
3. **SLEEP** Funzione di autospegnimento; la radio funzionerà ancora 10-90 minuti
4. **Display LCD**
5. **INFO** Visualizza varie funzioni relative alle stazioni FM e DAB
6. **MENU** Tasto menu per le impostazioni di base
7. **PRESET** Richiamo memorizzazione dell'emittente
8. **Altoparlante**
9.  Interruttore acceso/spento
10. **MODE** Selezione della sorgente: FM, DAB, AUX (= sorgente esterna), scheda SD
11. **EPG** Guida elettronica dei programmi; visualizza informazioni sul programma (se trasmessi dall'emittente)
12. **Scheda SD** Lettore di schede SD; per la riproduzione o la registrazione MP3
13. **RECORD** Tasto di registrazione (funziona solo se la scheda SD è inserita)
14. **VOLUME** Selezione volume
15. **TUNE** Impostazione dell'emittente
16. **Manopola** **Rotazione:** per regolare il volume o per scorrere avanti/indietro nel menu
Pressione: selezionare l'impostazione

Parte posteriore

17. **DC 9 V** Presa di collegamento per alimentatore di rete
18. **AUX IN** Presa di collegamento (3.5 mm) per apparecchio esterno, ad es. MP3 player
19.  Presa cuffia (3.5 mm, disattiva l'altoparlante)
20. **AUDIO R/L** Uscita per apparecchi di registrazione o impianti stereo (R = destra, L = sinistra)
21. **Antenna**

Telecomando

22.  Interruttore acceso/spento
23. **SELECT** Selezione dell'impostazione
24.  Nel menu: scorrere indietro
25. **SLEEP** Funzione di autospegnimento; la radio funzionerà ancora per 10-90 minuti
26. **MENU** Tasto menu per le impostazioni di base
27. **SNOOZE** Funzione snooze della sveglia; interrompe la sveglia per 9 minuti
28.  Impostazione della sveglia e accensione/spengimento
29. 1-12 Richiamo dell'emittente da memoria
30. **VOL**   Impostazione volume:  abbassare /  alzare
31.  Nel menu: scorrere avanti
32. **MODE** Selezione della sorgente: FM, DAB, AUX (= sorgente esterna), scheda SD
33. **INFO** Visualizza varie funzioni relative alle stazioni FM e DAB
34. **RECORD** Tasto di registrazione (funziona solo se la scheda SD è inserita)
35. **EPG** Guida elettronica dei programmi; visualizza informazioni sul programma (se trasmessi dall'emittente)



Avvertenze di sicurezza

PREGO OSSERVARE LE AVVERTENZE DI SICUREZZA A PARTIRE DA PAGINA 44.

Allacciamento alla rete elettrica

- Collegare prima l'adattatore di corrente in dotazione alla presa sul retro dell'apparecchio e allacciare la spina a una presa di corrente (100-240 V).
Nota: utilizzare solo adattatori di corrente originali!
- Per scollegare l'apparecchio, estrarre sempre dapprima l'adattatore di corrente dalla presa di corrente.
- In caso di mancato uso estrarre sempre l'adattatore di corrente (= risparmio energetico).

Telecomando

- **Foglio isolante:** nel telecomando è preinstallata di fabbrica una batteria (tipo CR 2035). Affinché la batteria non si scarichi durante il trasporto, il telecomando è dotato di un foglio isolante trasparente (1.).
- Rimuovere il foglio isolante dal telecomando.
- **Quando è necessario sostituire la batteria?** Sostituire la batteria quando i tasti del telecomando non reagiscono più.
- **Sostituire la batteria:** sulla parte posteriore del telecomando, premere il bloccaggio (2.) verso il centro e mantenere, quindi estrarre il supporto della batteria (3.) con l'unghia. Inserire la nuova batteria (tipo CR 2035) in modo che il polo positivo (+) sia visibile. Spingere il supporto con la batteria nel telecomando fino ad avvertire lo scatto.
- Non gettare le batterie usate nella spazzatura domestica, consegnarle a un punto di raccolta presso il rivenditore (protezione dell'ambiente).

Italiano

Accensione/spegnimento e impostazione dell'ora

- Premere sul tasto \odot (9.) per accendere la radio.
- Impostare l'ora. Ascoltando un'emittente DAB l'ora viene impostata automaticamente. Anche la commutazione orario estivo ed invernale viene eseguita automaticamente. Per impostare l'ora manualmente vedi pagina 42.

Selezione della sorgente musicale

- Premendo il tasto «MODE» (10.) ripetutamente, è possibile commutare tra le diverse sorgenti musicali: sul display appare ad es. «Switching to DAB» («commutare su DAB»):
 - «Switching to DAB»: radio DAB
 - «Switching to FM»: radio FM
 - «Switching to AUX»: sorgente esterna, ad es. MP3 Player (collegata ad una presa **AUX IN** (18.))
 - «Switching to SD»: Riproduzione da scheda SD

Regolazioni/Impostazioni

- Le impostazioni/i comandi nei menu ecc. devono essere eseguiti entro ca. 5 secondi. Se non viene effettuata nessuna pressione del tasto, la radio si commuta automaticamente sull'ultima funzione, ad es. Radio. Le impostazioni/i comandi possono essere ripetuti in ogni momento.





Volume

- Regolare il volume con la manopola (16.) (o con i due tasti «VOLUME ▼/▲» sul telecomando).
Nota: onde evitare danni all'udito, si consiglia di non impostare il volume ad un livello troppo alto.

Impostazione dell'equalizzatore

- Premere il tasto «MENU» (6.) (sul display viene visualizzato il primo punto del menu).
- Con la manopola (16.), selezionare «Menu / Set EQ», quindi premere la manopola. Sul display appare «EQ Mode».
- Ruotare la manopola per selezionare l'impostazione di equalizzazione desiderata (Flat, Rock, Pop, Jazz, Classical o Bass) e premere per attivare l'impostazione desiderata.

Ricezione radio DAB+

- Per la ricezione DAB estrarre l'antenna telescopica (21).
- Premendo ripetutamente il tasto per la selezione della sorgente «MODE» (10.), commutare su DAB (sul display viene visualizzato «Switching to DAB»).
- Alla prima accensione inizia automaticamente la ricerca con DAB (sul lato inferiore del display viene visualizzata una barra e «Searching»). Alla fine della ricerca tutte le emittenti ricevibili vengono riportate nell'elenco delle emittenti.
- La ricerca può essere eseguita in qualsiasi momento anche manualmente (► vedi funzioni speciali DAB a pagina 37).
- Al termine della ricerca viene riprodotta la prima emittente.
Nota: attraverso l'altoparlante integrato la riproduzione del suono è mono e attraverso delle cuffie stereo (non in dotazione) la riproduzione è stereo.
- Il nome dell'emittente viene visualizzato sul display LCD. Inoltre può essere visualizzato il testo radio (se trasmesso dall'emittente), ad es. il nome del brano musicale che si sta ascoltando (► vedi funzioni speciali DAB a pagina 37).
- Ruotare la manopola (16.) per impostare il volume desiderato.
- Per spegnere la radio, basta premere il tasto «⏻» (9.).

Selezionare l'emittente DAB

Dopo la prima accensione, l'apparecchio esegue automaticamente una ricerca di tutte le emittenti DAB ricevibili e ne riproduce un elenco.

- Premere il tasto «TUNE» (15.). Ruotare la manopola (16.) per scorrere la lista delle diverse emittenti, quindi premere per selezionare quella desiderata. Sul display appare brevemente «Tuning ...» l'emittente viene quindi impostata.

Aggiornamento della lista delle emittenti DAB

Poiché possono essere attivate nuove emittenti DAB, è consigliato aggiornare di tanto in tanto la lista delle emittenti.

- Premere il tasto «MENU» (6.) (sul display appare «Menu Auto Scan»). Premere la manopola (16.), per avviare la ricerca. Sul display appare brevemente «Autotune Full Scan» e la ricerca viene avviata, sul display appare quindi «Scanning» e la barra di avanzamento.



Memorizzare un'emittente DAB

- Si possono memorizzare fino a 12 emittenti DAB. Le emittenti possono essere richiamate direttamente con il telecomando.
- Premere il tasto «PRESET» (7.) e con la manopola (16.) selezionare la posizione di memoria desiderata, ad es. «Preset 5 <Empty>». Memorizzare l'emittente tenendo premuta a lungo la manopola (16.) (sul display appare ad es. «Preset 5 stored»).

Nota: in caso di posizioni di memoria occupate, sul display appare l'emittente memorizzata (ad es. «**Preset 1 SWISS POP**») mentre, se non è stata memorizzata nessuna emittente viene visualizzato «**Preset 1 SWISS POP**». Se una posizione di memoria è già occupata, memorizzare la nuova emittente sulla posizione di memoria già memorizzata.

- Per memorizzare altre emittenti, ripetere l'operazione.

Richiamo delle emittenti DAB memorizzate

- Premere il tasto «PRESET» (7.). Con la manopola (16.) selezionare il numero della posizione di memoria desiderato, quindi premere per confermare (16.). Con il telecomando è possibile selezionare l'emittente direttamente, ad es. il numero «12».

Aggiornamento della memoria DAB

Poiché le emittenti DAB possono cambiare o essere inattive, si consiglia di aggiornare la memoria di tanto in tanto.

- Premere il tasto «MENU» (6.) (sul display appare l'indicazione «Menu Auto Scan»). Con la manopola (16.) selezionare «Trim» e premere per confermare. Sul display appare «Trim <NO> YES? ». Con la manopola, selezionare <YES> quindi premere per confermare. Sul display appare brevemente «Trim Seervice List» e tutte le emittenti non più attive vengono cancellate.

DAB-EPG

La guida elettronica ai programmi consente di specificare orari di trasmissione, informazioni, ecc. relative al programma. L'EPG interagisce con l'emittente; al momento in Svizzera questo servizio non è attivo.

- Alla prima accensione la memoria EPG è vuota, occorrono pochi minuti prima che vengano specificate delle informazioni.
- Premere il tasto «EPG» (11.) perché vengano specificate delle informazioni. Con gli emittenti multiplex (= emittente che ospita diverse stazioni) è possibile visualizzare anche informazioni di altri emittenti.
- Con la manopola (16.) scorrere tra le diverse emittenti. Una volta trovato l'emittente desiderato, premere la manopola per leggere le informazioni.
- L'EPG può inoltre ricevere informazioni che possono essere lette premendo la manopola (16.).



Funzioni speciali DAB

- Premendo ripetutamente il tasto «INFO» (5.) possono essere visualizzate informazioni supplementari:
 - DLS; testo scorrevole con informazioni supplementari (ad es. titolo del brano musicale)
 - Tipo di programma (Rock, Jazz, News ecc.)
 - Multiplex; programma di un gruppo di emittenti (ad es. «SRG»)
 - Visualizzazione della frequenza e del canale MHz
 - Stereo/Mono, velocità trasmissione dati e tipo di compressione, ad es. 128 Kbp / AAC
 - Intensità di segnale (barra di avanzamento)
 - Giorno e data (ad es. «FRI 24 DEC 2011»; FRI= Friday/venerdì 24 dicembre 2011)



Italiano

Ricezione radio FM

- Per la ricezione radio FM estrarre l'antenna telescopica (21.).
- Premere ripetutamente il tasto per la selezione della sorgente «MODE» (10.) per selezionare radio FM (sul display viene visualizzato «Switching to FM»).
- **Selezione automatica dell'emittente:** iniziare la ricerca premendo il tasto «TUNE» (15.).
- Al termine della ricerca, si potrà ascoltare la prima emittente.
Nota: attraverso l'altoparlante integrato, la riproduzione del suono è mono e attraverso le cuffie stereo (non in dotazione) la riproduzione è stereo.
- **Impostazione manuale dell'emittente:** è possibile cercare l'emittente anche manualmente: premere il tasto «MENU» (6.), e in seguito la manopola (16.). Con la manopola selezionare «Tune Mode / **Manual Tune**». Impostazione dell'emittente: premere il tasto «TUNE» (15.) e ruotando la manopola (16.), scegliere l'emittente.
- Ricommutare la radio su ricerca automatica: premere il tasto «MENU» (6.) e in seguito la manopola (16.). Con la manopola, selezionare «Tune Mode / **Seek**».
- La frequenza viene visualizzata sul display LCD. Se si ricevono emittenti RDS, il nome dell'emittente compare sul display, ad es. «Radio XY». Inoltre può essere visualizzato il testo radio (se trasmesso dall'emittente), ad es. il nome del brano musicale che si sta ascoltando.
Nota: se la qualità della ricezione è cattiva, le indicazioni RDS e il testo radio possono essere difettose o non apparire del tutto.
- Ruotare la manopola (16.) per regolare il volume desiderato.
- Per spegnere la radio, basta premere il tasto « \cup » (9).



Memorizzazione delle emittenti FM

- È possibile memorizzare fino a 12 emittenti FM.
- Selezionare l'emittente desiderata.
- Premere il tasto «PRESET» (7.) e con la manopola (16.) selezionare la posizione di memoria desiderata, ad es. «Preset 5 <vuoto>». Memorizzare l'emittente tenendo premuta a lungo la manopola (16.) (sul display appare ad es. «Preset 5 stored»).

Nota: in caso di posizione di memoria occupata, sul display appare l'emittente memorizzata (ad es. «**Preset 1 103.50 MHz**»), mentre, se non è stata memorizzata nessuna emittente viene visualizzato «**Preset 2 <EMPTY>**». Se una posizione di memoria è già occupata, memorizzare la nuova emittente sulla posizione di memoria già occupata.

Richiamo delle emittenti FM

- Premere il tasto «PRESET» (7.). Ruotare la manopola (16.) per selezionare il numero della posizione di memoria desiderata, quindi premere per confermare. Con il telecomando è possibile selezionare l'emittente direttamente, ad es. il numero «12».

Funzioni speciali FM

- Premendo ripetutamente il tasto «INFO» (5.) possono essere visualizzate informazioni supplementari:
- Radiotext (se trasmesso dall'emittente)
- Tipo di programma (Rock, Jazz, News ecc.)
- Visualizzazione della frequenza in MHz
- Indicatore stereo (se trasmesso dall'emittente)
- Intensità di segnale (barra di avanzamento)
- Giorno e data (ad es. «FRI 24 DEC 2010»; FRI= Friday/venerdì 24 dicembre 2010)

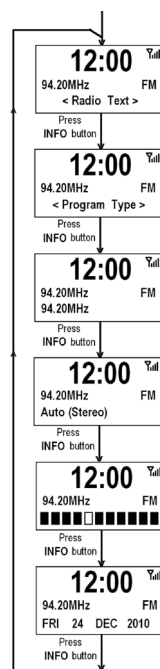

Registrazione di programma su scheda SD (in DAB o FM)

Con questo apparecchio è possibile registrare un programma DAB o FM. Il timer integrato permette di registrare fino a tre registrazioni automatiche in DAB.

Registrazione manuale

- Premere il tasto ⏻ (9.) per spegnere l'apparecchio (al fine di evitare danneggiamenti alla scheda SD o di cancellare inavvertitamente dei dati dalla scheda SD).





- Inserire con cura la scheda SD nell'apposito vano, fino ad avvertire lo scatto dell'inserimento.
Nota: inserire una scheda SD che abbia sufficiente spazio libero in memoria: 128 Kbit/sec. richiedono 64 MB di memoria per ogni ora di registrazione (64 kbit/sec., la metà).
- Premere il tasto \cup (9.) per accendere l'apparecchio.
- Premere ripetutamente il tasto di selezione della sorgente «MODE» (10.) e scegliere DAB (o FM) (sul display appare «Switching to DAB» (o «Switching to FM»)).
- Selezionare il programma desiderato.
- Premere il tasto «RECORD» (13.) (sul display appare «Press Select to start recording»). Premere la manopola (16.) per avviare la registrazione (sul display appare «DAB recording...», l'indicazione «REC») in alto a destra comincia quindi a lampeggiare.
- Interrompere la registrazione: premere il tasto «RECORD» (13.) (sul display appare l'indicazione «Stop Recording? <Yes> / <No>»). Ruotare la manopola (16.) per selezionare <Yes>, quindi premere per interrompere la registrazione (sul display appare brevemente «Record Duration XX:XX:XX» in cui XX indica la durata della registrazione in ore, minuti e secondi.).

Registrazione di programma tramite timer

- Con questo apparecchio è possibile registrare massimo tre programmi previamente impostati.
- Premere il tasto \cup (9.) per spegnere l'apparecchio (al fine di evitare danneggiamenti alla scheda SD o di cancellare inavvertitamente dei dati dalla scheda SD).
- Inserire con cura la scheda SD nell'apposito vano, fino ad avvertire lo scatto dell'inserimento.
Nota: inserire una scheda SD che abbia sufficiente spazio libero in memoria: 128 Kbit/sec. richiedono 64 MB di memoria per ogni ora di registrazione (64 kbit/sec., la metà).
- Premere il tasto \cup (9.) per accendere l'apparecchio.
- Premere ripetutamente il tasto di selezione della sorgente «MODE» (10.) e scegliere DAB (sul display appare «Switching to DAB»).
- **Selezionare la funzione Timer:** premere il tasto «MENU» (6.) (sul display appare «Menu Auto Scan»). Ruotare la manopola (16.) per selezionare «Menu Timed Recordings», quindi premere per confermare.
- **Selezionare una posizione timer:** ruotare la manopola per selezionare la posizione timer 1, 2 o 3, quindi premere per confermare (sul display lampeggia l'indicazione «REC Timer 1 Off»).
- **Selezionare il numero di registrazioni:** ruotare la manopola per scegliere la frequenza delle registrazioni (è possibile scegliere la modalità: Off = nessuna registrazione, Once = una volta, Every Day = giornaliera, Weekly = settimanale, Weekdays = da lunedì a venerdì, Weekend = nei fine settimana).
- **Selezione della data:** sul display appare «Timed recordings» e la data (l'anno lampeggia). Ruotare la manopola per impostare l'anno, quindi premere per confermare (sul display lampeggia il mese).
- Ruotare la manopola per impostare il mese, quindi premere per confermare (sul display lampeggia il giorno).
- Ruotare la manopola per impostare il giorno, quindi premere per confermare (sul display appare l'orario e l'ora lampeggia).
- Ruotare la manopola per impostare l'ora, quindi premere per confermare (sul display appare l'ora e i minuti lampeggiano).
- Ruotare la manopola per impostare i minuti, quindi premere per confermare (sul display appare «Period» per la durata della registrazione e l'ora lampeggia).
- **Selezione della durata di registrazione:** ruotare la manopola per impostare il numero di ore di registrazione «H», quindi premere per confermare (sul display lampeggiano i minuti).
- Ruotare la manopola per impostare i minuti di registrazione «M», quindi premere per confermare (sul display appare l'indicazione di un emittente, ad es. «Radio Top+»).
- **Selezionare l'emittente:** ruotare la manopola per impostare la stazione da registrare, quindi premere per confermare (sul display appare ad es. «Set Timer 1 Done» e sul lato sinistro ad es. \bullet per la prima posizione timer).
- La programmazione è così terminata, quindi possono essere programmate altre registrazioni tramite timer (massimo 3).



- **Per disattivare la funzione Timer:** premere il tasto «MENU» (6.) (sul display viene indicato «Menu Auto Scan»). Ruotare la manopola (16.) per selezionare «Menu Timed Recordings», quindi premere per confermare.
- Ruotare la manopola per selezionare la posizione timer da cancellare 1, 2 o 3, quindi premere per confermare (sul display lampeggia ad es. «REC Timer 1 Once»).
- Ruotare la manopola per selezionare «Off» (= spento), quindi premere per confermare. Sul display, a sinistra, la posizione del timer ad es. **1** si spegne, la memoria è quindi cancellata.
- **Nota:**
 - Se entro 5 secondi non viene premuto nessun tasto, l'apparecchio esce dalla modalità impostazione.
 - Ad un errore della data o dell'ora, sul display viene indicato «Set Time Error»; impostare di nuovo/correttamente la data.
 - Durata della registrazione: verificare che lo spazio libero in memoria sia sufficiente (128 Kbit/sec. richiedono 64 MB di memoria per ogni ora di registrazione (64 kbit/sec., la metà).

Riproduzione della registrazione

- Premere il tasto ripetutamente per la selezione della sorgente «MODE» (10.) «SD». Sul display appare brevemente «Switching to SD», quindi vengono visualizzate le prime due registrazioni. I file registrati vengono memorizzati automaticamente con la frequenza (in FM) o il nome dell'emittente (in DAB), l'ora e la data di registrazione. Ciò facilita la ricerca di una registrazione.
- Premere il tasto «TUNE» (15.), quindi ruotare la manopola (16.) per selezionare il file. Premere la manopola per riprodurre il file.
- Premere il tasto «RECORD» (13.) per interrompere la riproduzione.

Italiano

ALLACCIAMENTI

AUX INPUT; collegamento ad un apparecchio di riproduzione esterno

È inoltre possibile riprodurre la musica da un apparecchio di riproduzione esterno (ad es. lettore MP3, registratore a cassetta). Una connessione AUX IN è disponibile sul retro dell'apparecchio (3.5 mm):

- collegare un apparecchio di riproduzione esterno.
- premendo ripetutamente il tasto «MODE» (10.) selezionare la connessione «AUX» (sul display viene visualizzato «Switching to AUX»).
- riprodurre la musica dall'apparecchio esterno.

Presca per cuffie

- Sul lato sinistro si trova una presa per auricolare «» (19.). È possibile inserire un auricolare con connettore 3.5 mm. Con l'inserimento dell'auricolare l'altoparlante incorporato viene automaticamente disattivato.
- Per evitare danni all'udito non regolare il volume troppo alto.
- Dalla presa per cuffie è possibile una riproduzione stereo.

Collegamento ad un amplificatore esterno

- La radio può essere collegata ad un amplificatore esterno o ad un impianto stereo. Utilizzare un cavo stereo cinch (non in dotazione) ai due jack «AUDIO R / L » (canali: R = destro, L = sinistro) e portarlo ad un entrata dell'amplificatore ad es. «AUX».
- Consiglio: ruotare il volume della radio su «0».





FUNZIONI SVEGLIA + OROLOGIO

Sveglia

La radio permette di programmare due orari di sveglia (Alarm 1 o 2). È possibile impostare la modalità di sveglia su DAB, FM oppure Alarmton (cicalino).

- **Alarm 1 o 2: premere il tasto «ALARM»** (1.) ripetutamente e selezionare ALARM 1 o 2 (sul display viene indicato «Alarm 1 o 2...»). Ruotare la manopola (16.) e selezionare «ON», quindi premere per confermare.
- **Selezionare la modalità di sveglia:** ruotare la manopola per scegliere tra DAB, BEEP o FM, quindi premere per confermare (sul display lampeggia «REC Timer 1 Off»)
- **Selezionare l'emittente:** se è stato selezionato DAB o FM, scegliere la stazione radio con cui ci si vuole svegliare. «Last Listened to» è l'ultima stazione sintonizzata.
- **Impostazione del volume della sveglia:** ruotare la manopola per impostare il volume (ad es. «ALARM 1 Volume»), quindi premere per confermare.
- **Impostazione dell'ora della sveglia:** ruotare la manopola per selezionare l'ora, quindi premere per confermare. In seguito ruotare la manopola per impostare i minuti e confermare premendo la manopola.
- **Impostazione del giorno/i:** ruotare la manopola per impostare la frequenza con cui si desidera che suoni la sveglia, quindi premere per confermare (scegliere tra: Once = una volta, Weekdays = da lunedì a venerdì, Weekends = nel fine settimana, Daily = ogni giorno).
- La programmazione è terminata e sul display in alto a sinistra appare il simbolo di una campana con 1 o 2.
- **Interrompere la sveglia:** premere il tasto «SNOOZE» (2.) e la sveglia viene interrotta per 9 minuti.
- **Spegnere la sveglia:** premere il tasto «☺» (9.) per disattivare la sveglia fino al prossimo orario di allarme impostato.
- **Cancellazione della sveglia: premere il tasto «ALARM»** (1.) ripetutamente e scegliere ALARM 1 o 2 (sul display viene visualizzato «Alarm 1 o 2...»). Ruotare la manopola (16.) e scegliere «OFF», quindi premere per confermare. Gli orari di sveglia rimangono memorizzati e possono essere nuovamente utilizzati.
- **Nota:**
 - se entro 5 secondi non viene premuto nessun tasto, l'apparecchio esce dalla modalità impostazione.

Modalità SLEEP

- Premere il tasto «SLEEP» (3.) ripetutamente per impostare la funzione di autospegnimento in passi di 10 minuti (10-90 min.; OFF = modalità sleep spenta). Su display, in alto a destra, appare dopo alcuni secondi il simbolo di un orologio.
- La funzione SLEEP può essere interrotta in qualsiasi momento premendo il tasto «☺» (9.).



Impostazione dell'ora

Dopo aver impostato un'emittente DAB, l'ora viene aggiornata automaticamente. Anche la commutazione orario estivo ed invernale viene eseguita automaticamente. Se la ricezione DAB non è possibile, l'ora può essere regolata manualmente:

- Premere il tasto «MENU» (6.) (sul display viene visualizzato il primo punto del menu).
 - Ruotare la manopola (16.) per selezionare «Menu / Time», quindi premere la manopola. Sul display viene indicata la data (l'indicazione dell'anno lampeggia).
 - Ruotare la manopola per impostare l'anno, quindi premere per confermare (sul display lampeggia il mese).
 - Ruotare la manopola per impostare il mese, quindi premere per confermare (sul display lampeggia il giorno).
 - Ruotare la manopola per impostare il giorno, quindi premere per confermare (sul display viene indicato l'orario e l'ora lampeggia).
 - Ruotare la manopola per impostare l'ora, quindi premere per confermare (sul display viene indicato l'orario e i minuti lampeggiano).
 - Ruotare la manopola per impostare i minuti, quindi premere per confermare. L'ora è impostata e sul display appare di nuovo la visualizzazione normale, ad es. DAB.
- **Nota:** Se entro 5 secondi non viene premuto nessun tasto, l'apparecchio esce dalla modalità impostazione menu.

Visualizzazione dell'ora su formato 24 o 12 ore

L'ora viene visualizzata su formato 24 ore. È possibile commutare l'anche sul formato 12 ore:

- Premere il tasto «MENU» (6.) (sul display viene visualizzato il primo punto del menu).
- Ruotare la manopola (16.) per selezionare «Menu / Set 12/24 hour», quindi premere per confermare. Sul display appare l'indicazione «Set 12/24 hour / 12 <24>».
- Ruotare la manopola per impostare 12 o 24, quindi premere per confermare. Sul display appare di nuovo la visualizzazione normale, ad es. DAB.

Funzioni supplementari / Impostazioni di menu

L'apparecchio è dotato di un menu di navigazione con il quale si possono impostare delle funzioni utilizzate di radio. Le posizioni del menu di ricezione DAB sono in parte diverse da quelle FM.

Utilizzo del menu:

- Aprire il menu premendo il tasto «MENU» (6.) (la prima posizione del menu viene visualizzata).
 - Sorrere il menu con la manopola.
 - Selezionare la posizione di menu premendo la manopola (16.).
- **Nota:** se nell'arco di 5 secondi non viene selezionata nessuna funzione, l'apparecchio esce automaticamente dalle impostazioni di menu.

Panoramica delle impostazioni di menu in tutte le modalità di ricezione (DAB, UKW, AUX e SD-Card):

Le seguenti impostazioni sono a disposizione:

- **Set EQ** impostazioni equalizzatore
- **Time** impostazione manuale ora/data
- **Set 12/24 hour** registrazione da radio su scheda SD; massimo. 3 posizioni di timer
- **Set Contrast** impostazione del contrasto del display





- **Back Light** Impostazione della retroilluminazione: Power On = durante l'utilizzo, Standby = ad apparecchio spento. Impostazioni High = chiaro, Mid = medio e Low = scuro
- **System Reset** Ripristino delle impostazioni di fabbrica. **Attenzione:** tutte le impostazioni e le emittenti vengono cancellate
- **SW Version** Visualizzazione della versione del software

Altre configurazioni del menu in funzionamento DAB:

Le seguenti impostazioni sono a disposizione:

- **Auto Scan** Ricerca dell'emittente; cerca tutte le emittenti ricevibili
- **Trim** Aggiornamento memoria DAB 1-12 (cancella le emittenti non più attive)
- **Timed Recordings** Registrazione da radio su scheda SD; massimo 3 posizioni timer

Altre configurazioni del menu in funzionamento UKW:

Le seguenti impostazioni sono a disposizione:

- **Tune Mode** Ricerca automatica dell'emittente attiva (= Seek) / non attiva (= Manual Tune)

Informazioni generali

Cura e manutenzione

- Pulire il corpo dell'apparecchio con un panno morbido, pulito e inumidito con acqua tiepida.
- Non utilizzare solventi come benzina o altri detergenti chimici poiché questi possono corrodere la superficie dell'apparecchio.
- Importante: proteggere l'apparecchio da infiltrazioni di liquidi.

Italiano

Dati tecnici

- Tensione d'esercizio 100-240 V (utilizzare solo adattatori originali)
- Potenza in uscita (per canale) 7 W RMS
- Potenza assorbita 5 W
- Gamme di frequenza UKW 87.5 – 108 MHz, DAB 174 – 240 MHz

Miglioriamo la qualità e la potenza dei nostri prodotti continuamente e perciò ci riserviamo di effettuare modifiche tecniche senza preavviso.

Disfunzioni causate da scariche elettrostatiche

- Le scariche elettrostatiche possono produrre dei disturbi. Per rimuoverli scollegare l'apparecchio per alcuni minuti dalla rete elettrica (estrarre la spina dalla presa di corrente).

Smaltimento

- Consegnare gratuitamente gli apparecchi non più in uso presso ogni punto vendita per uno smaltimento adeguato.
- Smaltire immediatamente gli apparecchi con guasti pericolosi assicurandosi che non possano più essere utilizzati.
- Non gettare gli apparecchi tra i rifiuti domestici (tutela dell'ambiente!).
- Le pile usate non vanno gettate nei rifiuti domestici, bensì consegnati separatamente presso il punto vendita (protezione dell'ambiente).



AVVERTENZE DI SICUREZZA

1. **LEGGERE LE ISTRUZIONI D'USO:** prima della messa in funzione dell'apparecchio, leggere tutte le indicazioni di sicurezza e le istruzioni d'uso.
2. **CONSERVARE LE ISTRUZIONI D'USO:** conservare le indicazioni di sicurezza e le istruzioni d'uso nel caso in cui debbano essere consultate in futuro.
3. **OSSERVARE LE AVVERTENZE DI SICUREZZA:** osservare tutte le avvertenze di sicurezza indicate sull'apparecchio e nelle istruzioni d'uso.
4. **SEGUIRE LE INDICAZIONI:** seguire tutte le indicazioni d'uso.
5. **ACQUA E UMIDITA':** non utilizzare l'apparecchio in prossimità dell'acqua, ad es. vicino a una vasca da bagno, a un lavabo, a una piscina o in una cantina umida. **PERICOLO DI SCOSSA ELETTRICA**, nel caso in cui l'apparecchio entri in contatto con l'acqua o vi cada dentro. In questo caso non tentare di afferrare l'apparecchio ma staccare prima assolutamente la spina dalla presa di corrente!
6. **VENTILAZIONE:** collocare l'apparecchio in modo da garantire una ventilazione sufficiente, badando che i fori di ventilazione non vengano coperti. Non coprire mai l'apparecchio; non collocarlo su letti, divani, tappeti spessi o superfici simili né in altro luogo con aerazione insufficiente, ad es. gli armadi a muro.
7. **FONTI DI CALORE:** non collocare l'apparecchio vicino a fonti di calore quali caloriferi, fuoriuscite d'aria calda, forni o altri oggetti che emanano aria calda (amplificatori compresi).
8. **ALIMENTAZIONE:** collegare l'apparecchio alla rete secondo le indicazioni contenute nelle istruzioni e sull'apparecchio.
9. **PROTEZIONE DEL CAVO DI ALIMENTAZIONE:** far passare il cavo di alimentazione dove non sia soggetto a essere calpestato o schiacciato da oggetti posti sopra o contro di esso; assicurarsi in particolare che il cavo sia collegato in modo sicuro all'apparecchio e alla presa. Utilizzare solo adattatori di corrente originali
10. **PULIZIA:** pulire l'apparecchio solo conformemente alle indicazioni del produttore.
11. **NON UTILIZZO:** se l'apparecchio non viene utilizzato per un lungo periodo di tempo, rimuovere la spina dalla presa di corrente e le pile dal vano batterie.
12. **PENETRAZIONE DI CORPI ESTRANEI E DI LIQUIDI:** assicurarsi che nessun oggetto e nessun liquido penetri nelle aperture dell'apparecchio.
13. **RIPARAZIONI:** l'apparecchio deve essere riparato da personale qualificato nel caso in cui:
 - il cavo e la spina sono danneggiati ;
 - oggetti o liquidi sono penetrati nelle aperture dell'apparecchio;
 - l'apparecchio è stato esposto alla pioggia o è caduto nell'acqua;
 - l'apparecchio è caduto o il corpo dell'apparecchio è stato danneggiato;
 - l'apparecchio non sembra funzionare normalmente o il suo funzionamento è cambiato.
14. **MANUTENZIONE:** effettuare solo la manutenzione descritta nelle istruzioni d'uso. Le altre operazioni di manutenzione devono essere eseguite da personale qualificato.









Garantie / Garantie / Garanzia



2 Jahre M-Garantie
2 ans M-garantie
2 anni M-garanzia

Die MIGROS übernimmt während zwei Jahren seit Kaufabschluss die Garantie für Mängelfreiheit und Funktionsfähigkeit des von Ihnen erworbenen Gegenstandes.

Die MIGROS kann die Garantieleistung wahlweise durch kostenlose Reparatur, gleichwertigen Ersatz oder durch Rückerstattung des Kaufpreises erbringen. Weitere Ansprüche sind ausgeschlossen. Nicht unter die Garantie fallen normale Abnutzung sowie die Folgen unsachgemässer Behandlung oder Beschädigung durch den Käufer oder Drittpersonen sowie Mängel, die auf äussere Umstände zurückzuführen sind. Die Garantieverpflichtung erlischt bei Reparaturen durch nicht MIGROS-autorisierte Servicestellen. Garantieschein oder Kaufnachweis (Kassabon, Rechnung) bitte sorgfältig aufbewahren. Bei Fehlern desselben wird jeder Garantieanspruch hinfällig.

MIGROS garantit, pour la durée de deux ans à partir de la date d'achat, le fonctionnement correct de l'objet acquis et son absence de défauts.

MIGROS peut choisir la modalité d'exécution de la prestation de garantie entre la réparation gratuite, le remplacement par un produit équivalent ou le remboursement du prix payé. Toutes les autres prétentions sont exclues.

La garantie n'inclut pas l'usure normale, ni les conséquences d'un traitement non approprié, ni l'endommagement par l'acheteur ou un tiers, ni les défauts dus à des circonstances extérieures.

La garantie n'est valable que si les réparations ont exclusivement été effectuées par le service après-vente MIGROS ou par les services autorisés par MIGROS.

Nous vous prions de bien vouloir conserver soigneusement le certificat de garantie ou le justificatif de l'achat (quittance, facture). Sans celui-ci aucune réclamation ne sera admise.

La MIGROS si assume per due anni, a partire dalla data d'acquisto, la garanzia per il funzionamento efficiente e l'assenza di difetti dell'oggetto in suo possesso.

La MIGROS può scegliere se eseguire la prestazione di garanzia attraverso la riparazione gratuita, la sostituzione del prodotto con uno di uguale valore o il rimborso del prezzo d'acquisto dello stesso. Ogni altra pretesa è esclusa.

Non sono compresi nella garanzia i guasti dovuti a normale usura, uso inadeguato o danni provocati dal proprietario o da terze persone, oppure derivanti da cause esterne.

L'obbligo di garanzia è valido soltanto all'esplicita condizione, che si ricorra unicamente al servizio dopo vendita MIGROS o ai servizi autorizzati.

Per favore conservi il certificato di garanzia oppure il giustificativo d'acquisto (scontrino, fattura). Con la sua perdita si estingue ogni diritto di garanzia.

MIGROS Service

Reparatur- oder pflegebedürftige Geräte werden in jeder Verkaufsstelle entgegengenommen.

Les articles nécessitant un service d'entretien ou une réparation sont repris à chaque point de vente.

Gli articoli che necessitano un servizio manutenzione o una riparazione possono essere depositati in ogni punto vendita.



M-INFOLINE
0848 84 0848
www.migros.ch

Haben Sie weitere Fragen? Die M-Infoline hilft Ihnen gerne weiter unter der Tel.-Nr.: 0848 84 0848:

Montag bis Freitag 08.00 – 18.30 Uhr
Samstag 08.30 – 17.30

(8 Rp./Min. 08.00 – 17.00 Uhr, 4 Rp./Min von 17.00 – 18.30 Uhr und Samstag).

www.migros.ch/kontakt

Vous avez des questions? M-Infoline est là pour vous aider: 0848 84 0848 du lundi au vendredi de 8h à 18h30, samedi de 8h30 à 17h30.

(8 cts/min. de 8 h à 17 h, 4 cts/min. de 17 h à 18 h 30 et samedi).

www.migros.ch/contact

Avete altre domande? L'M-Infoline rimane volentieri a vostra disposizione per ulteriori informazioni:

0848 84 0848 dal lunedì al venerdì dalle 08.00 alle 18.30 e il sabato dalle 08.30 alle 17.30 (8 cent./min. dalle 8.00 alle 17.00, 4 cent./min. dalle 17.00 alle 18.30 e sabato).

www.migros.ch/contacto