

9 - 22 kg

**Britax**

**Römer**

# JOCKEY Relax

RÖMER JOCKEY Relax

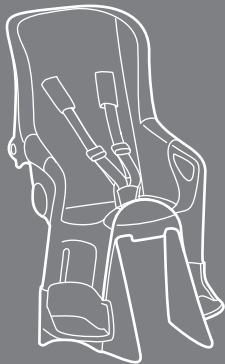

Gebrauchsanleitung

DE

User Instructions

GB

Mode d'emploi

FR

Istruzioni per l'uso

IT

Brugsvejledning

DK

Gebruiksaanwijzing

NL

Bruksanvisning

SE

Bruksveiledning

NO

Käyttöohje

FI

# JOCKEY Relax



DE

Gebrauchsanleitung

## Gebrauchsanleitung

Wir freuen uns, dass unser **JOCKEY Relax** Ihr Kind sicher durch einen neuen Lebensabschnitt begleiten darf.

Um Ihr Kind richtig schützen zu können, muss der **JOCKEY Relax** unbedingt so montiert und verwendet werden, wie wir es Ihnen in dieser Anleitung beschreiben.

Wenn Sie noch Fragen zur Benutzung haben, wenden Sie sich bitte an uns.

BRITAX RÖMER  
Kindersicherheit GmbH  
Britax Excelsior Ltd.

GB

User instructions

## User instructions

We are pleased that our **JOCKEY Relax** may accompany your child safely through a new stage of his or her life.

In order to protect your child correctly, the **JOCKEY Relax** must always be mounted and used as described in these instructions.

If you have any further questions regarding its use, please feel free to contact us.

BRITAX RÖMER  
Kindersicherheit GmbH  
Britax Excelsior Ltd.

FR

Mode d'emploi

## Mode d'emploi

Nous sommes heureux que notre **JOCKEY Relax** puisse accompagner votre enfant en toute sécurité pendant un nouveau chapitre de sa vie.

Pour protéger efficacement votre bébé, le **JOCKEY Relax** doit impérativement être utilisé et installé de la manière décrite dans le présent mode d'emploi.

Pour toute question complémentaire, n'hésitez pas à nous contacter.

BRITAX RÖMER  
Kindersicherheit GmbH  
Britax Excelsior Ltd.



DE

Gebrauchsanleitung

## Inhalt

<b>WARNUNG!</b> .....	<b>5</b>
<b>1. Eignung</b> .....	<b>9</b>
<b>2. Verwendung am Fahrrad</b> .....	<b>11</b>
2.1 Montage am Fahrrad .....	17
<b>3. Gebrauch Ihres Fahrrad-Kindersitzes</b> .....	<b>25</b>
3.1 Anpassen der Schultergurte .....	27
3.2 Anpassen der Fußstützen .....	29
3.3 Anschnallen Ihres Kindes .....	31
3.4 Einstellen der Rückenlehne .....	33
3.5 Abnehmen des Fahrrad-Kindersitzes .....	35
<b>4. Vor jeder Fahrt</b> .....	<b>35</b>
<b>5. Reinigung</b> .....	<b>37</b>
<b>6. Hinweise zur Entsorgung</b> .....	<b>39</b>
<b>7. 2 Jahre Garantie</b> .....	<b>41</b>
<b>8. Garantiekarte / Übergabe-Check</b> .....	<b>46</b>



GB

User instructions

## Contents

<b>WARNING!</b> .....	<b>6</b>
<b>1. Suitability</b> .....	<b>10</b>
<b>2. Using on the bicycle</b> .....	<b>12</b>
2.1 Mounting on the bicycle .....	18
<b>3. Using your bicycle child seat</b> .....	<b>26</b>
3.1 Adjusting the shoulder straps .....	28
3.2 Adjusting the footrests .....	30
3.3 Securing your child .....	32
3.4 Setting the backrest .....	34
3.5 Dismounting of the bicycle child seat .....	36
<b>4. Before each ride</b> .....	<b>36</b>
<b>5. Cleaning</b> .....	<b>38</b>
<b>6. Notes regarding disposal</b> .....	<b>40</b>
<b>7. 2-year warranty</b> .....	<b>42</b>
<b>8. Warranty Card / Transfer Check</b> .....	<b>48</b>

FR

Mode d'emploi

## Table des matières

<b>AVERTISSEMENT !</b> .....	<b>6</b>
<b>1. Habilitation</b> .....	<b>10</b>
<b>2. Utilisation sur la bicyclette</b> .....	<b>12</b>
2.1 Installation sur la bicyclette .....	18
<b>3. Utilisation du siège bicyclette</b> .....	<b>26</b>
3.1 Adaptation des bretelles .....	28
3.2 Adaptation des repose-pieds .....	30
3.3 Mise en place de la ceinture de votre enfant .....	32
3.4 Réglage du dossier .....	34
3.5 Démontage du siège bicyclette .....	36
<b>4. Avant chaque trajet</b> .....	<b>36</b>
<b>5. Nettoyage</b> .....	<b>38</b>
<b>6. Remarques relatives à l'élimination</b> .....	<b>40</b>
<b>7. 2 ans de garantie</b> .....	<b>42</b>
<b>8. Carte de garantie / Procès-verbal de remise ..</b>	<b>50</b>



DE

Gebrauchsanleitung

**WARNING!**

- Schnallen Sie Ihr Kind im Fahrrad-Kindersitz immer an.
- Lassen Sie Ihr Kind im Fahrrad-Kindersitz niemals aus den Augen, wenn Sie Ihr Fahrrad abstellen.
- Bitte schützen Sie Ihr Kind zusätzlich mit einem Kinder-Fahradhelm.
- Achten Sie darauf, dass weder ihr Kind noch Kleidungsstücke in bewegliche Teile des Fahrrades geraten können. Legen Sie immer die Fußbänder an. Verstauen Sie herumhängende Bänder, Kleiderstücke...
- Überprüfen Sie ob alle Teile am Fahrrad, mit montiertem Fahrrad-Kindersitz, noch richtig funktionieren.
- Durch den Anbau des Fahrrad-Kindersitzes verändert sich das Fahrverhalten ihres Fahrrades (Gleichgewicht, Lenkung und Bremsen). Passen Sie Ihre Fahrweise entsprechend an.
- Befestigen Sie nie Gepäck am Kindersitz. Überprüfen Sie, auch wenn Sie ohne Kind fahren, ob der Kindersitz fest ist und keine Teile in bewegliche Fahrradteile kommen können.

GB

User instructions

## WARNING!

- Always secure your child when he or she is in the bicycle child seat.
- Never leave your child unattended in the bicycle child seat when you park your bicycle.
- Please have your child wear a child's bicycle helmet as additional protection.
- Pay attention that neither your child nor pieces of clothing can come into contact with moving parts of the bicycle. Always put on the footstraps. Tuck away any hanging straps, pieces of clothing...
- Please check that all the parts on the bicycle still function correctly when the bicycle child seat is mounted.
- Mounting the bicycle child seat changes your bicycle's handling (balance, steering and braking). Adapt your riding style accordingly.
- Never tie down luggage on the child seat.
- Even if you are riding without a child, check that the child seat is secure and that no parts can come into contact with moving bicycle parts
- When transporting the bicycle on a car's roof carrier, you must take the child seat off the bicycle.

FR

Mode d'emploi

## AVERTISSEMENT !

- Attachez toujours votre enfant dans le siège bicyclette.
- Ne quittez jamais des yeux votre enfant installé dans le siège bicyclette lorsque vous immobilisez la bicyclette.
- En outre, protégez votre enfant avec un casque pour enfant.
- Veillez à ce que ni votre enfant ni vos vêtements ne puissent se prendre dans les pièces mobiles de la bicyclette. Fixez toujours les attaches de pieds. Rangez notamment les bandes et vêtements lâches...
- Veuillez également vérifier que toutes les pièces de la bicyclette fonctionnent correctement lorsque le siège bicyclette est installé.
- L'installation du siège bicyclette modifie le comportement de votre bicyclette (équilibre, guidage et freinage). Adaptez votre conduite en conséquence.
- Ne fixez jamais de bagage sur le siège enfant.
- Même si vous vous déplacez sans enfant, vérifiez que le siège enfant est bien fixé et qu'aucune pièce ne peut se prendre dans les pièces mobiles de la bicyclette



DE

## Gebrauchsanleitung

- Beim Transport auf dem Autodach-Gepäckträger müssen Sie den Kindersitz vom Fahrrad abnehmen.

### **Prüfen Sie, zur Sicherheit Ihres Kindes, dass...**

- die Schultergurte und die Fußbänder straff angelegt sind.
- sich Ihr Kind im Fahrrad-Kindersitz nicht an scharfen oder spitzen Teilen verletzen.
- der Haltbügel beitseitig eingerastet ist.
- alle Schrauben angezogen sind.
- der Fahrrad-Kindersitz auch mit Kind genügend Abstand vom Gepäckträger bzw. Hinterrad hat.
- der Fahrrad-Kindersitz nicht verwendet werden darf, wenn irgendein Teil beschädigt ist.

GB

User instructions

**For the safety of your child, please check that...**

- the shoulder straps and the footstraps are tight.
- your child cannot injure him- or herself on sharp or pointed parts.
- the support rods are engaged on both sides.
- all screws are tightened.
- the bicycle child seat has sufficient clearance to the luggage carrier or back wheel, even if the child is seated in it.
- the bicycle child seat may not be used if any part is damaged.

FR

Mode d'emploi

- Retirez le siège enfant lors du transport sur le porte-bicyclette de toit de la voiture.

**Vérifiez, pour la protection de votre enfant, que...**

- les bretelles et les attaches de pieds sont tendues.
- votre enfant installé dans le siège bicyclette ne puisse pas se blesser à des pièces tranchantes ou pointues.
- l'anse de maintien est bloquée des deux côtés.
- toutes les vis sont serrées.
- la distance entre le siège bicyclette et le porte-bagage est suffisante même lorsque l'enfant est installé.
- le siège bicyclette ne doit pas être utilisé si une quelconque pièce est endommagée.



DE

Gebrauchsanleitung

## 1. Eignung

Bitte beachten Sie die gesetzlichen Bestimmungen Ihres Landes.

Britax / RÖMER Fahrrad-Kindersitz	Prüfung nach EN* 14344:2004
	Körpergewicht
<b>JOCKEY Relax</b>	9 - 22 kg

\*EN = Europäische Norm

- Bitte beachten Sie unabhängig vom Mindestgewicht:  
Ihr Kind muss sicher selbständig sitzen können, um in einem Fahrrad-Kindersitz mitzufahren.
- Bitte überprüfen Sie von Zeit zu Zeit ob Ihr Kind die obere Gewichtsgrenze noch einhält.
- Kinder unter 7 Jahren dürfen nur von Personen auf dem Fahrrad transportiert werden, die älter als 16 Jahre sind.

GB

User instructions

## 1. Suitability

Please observe the legal regulations in your country.

Britax / RÖMER Bicycle child seat	Tested according to EN* 14344:2004
	Body weight
<b>JOCKEY Relax</b>	9 - 22 kg

\*EN = European Norm

- Please note the following irregardless of the minimum weight:  
Your child must be able to sit securely on his or her own to ride in a bicycle child seat.
- Please check from time to time to see if your child still falls below the upper weight limit.
- Children under 7 years old may only be transported on the bicycle by persons older than 16 years old.

FR

Mode d'emploi

## 1. Habilitation

Veillez respecter les directives d'élimination en vigueur dans votre pays.

Britax / RÖMER Siège bicyclette	Vérification selon EN* 14344:2004
	Poids
<b>JOCKEY Relax</b>	9 - 22 kg

\*EN = Norme européenne

- Veuillez respecter les consignes suivantes indépendamment du poids minimal :  
Votre enfant doit pouvoir se tenir bien assis tout seul afin de pouvoir s'asseoir dans un siège bicyclette.
- Veuillez vérifier de temps en temps le poids de votre enfant ne dépasse pas la limite de poids supérieure.
- Les enfants de moins de 7 ans ne doivent être transportés sur la bicyclette que par des personnes âgées de plus de 16 ans.



DE

Gebrauchsanleitung

## 2. Verwendung am Fahrrad



**Die Verwendung dieses Fahrrad-Kindersitzes ist nicht möglich ...**

- wenn Ihr Fahrrad für eine solche zusätzliche Last nicht ausgelegt ist.  
Bitte fragen Sie hierzu den Fahrradhersteller um Rat.
- wenn der Sattelrohrdurchmesser kleiner als 28 mm ist.
- wenn der Sattelrohrdurchmesser größer als 40 mm ist.
- wenn das Sattelrohr oval ist.
- wenn der montierte Fahrrad-Kindersitz nach vorne hängt.  
Ihr Kind kann sonst von der Sitzfläche rutschen.  
Bitte überprüfen Sie die Lage, sie ist abhängig vom Sattelrohrwinkel Ihres Fahrrades.
- wenn der Gepäckträger breiter als 150 mm ist.
- an der Sattelstütze.



GB

User instructions

## 2. Using on the bicycle



It is **not** possible to use this bicycle child seat ...

- if your bicycle is not designed for an additional load such as this.  
Please consult the bicycle manufacturer.
- if the seat tube diameter is less than 28 mm.
- if the seat tube diameter is greater than 40 mm.
- if the seat tube is oval.
- if the mounted bicycle child seat hangs forward.  
Otherwise your child seat could slip off the seat surface. Please check the position, which depends on the seat tube angle of your bicycle.
- if the luggage carrier is wider than 150 mm.  
(Please note: A luggage carrier is not necessarily required to use the bicycle child seat!)
- on the seat pillar.

FR

Mode d'emploi

## 2. Utilisation sur la bicyclette



L'utilisation de ce siège bicyclette **n'est pas possible...**

- si la bicyclette n'est pas conçue pour une telle charge supplémentaire.  
Veuillez demander conseil à votre vendeur de bicyclette.
- si le diamètre du tube de fixation de la selle est inférieur à 28 mm.
- si le diamètre du tube de fixation de la selle est supérieur à 40 mm.
- si le tube de fixation de la selle est ovale.
- si le siège bicyclette penche vers l'avant une fois installé.  
Sinon, votre enfant risque de glisser de la surface d'assise. Veuillez vérifier la position, elle dépend de l'angle avec le tube de fixation de la selle de votre bicyclette.
- si la largeur du porte-bagage est supérieure à 150 mm.
- au dispositif de fixation de la selle.



**So können Sie Ihren Fahrrad-Kindersitz verwenden:**

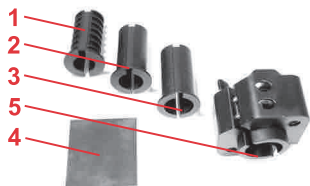

Radgröße des Fahrrades	26" / 28" Zoll
<b>Sattelrohrdurchmesser</b> (bei ovalen Rohren nicht möglich)	<b>Ø 28 - 40 mm</b>
• Einlegeteil <b>1</b> Ø 28 mm	Ø 28 - 30 mm
• Einlegeteil <b>2</b> Ø 32 mm	Ø 31 - 34 mm
• Einlegeteil <b>3</b> Ø 36 mm	Ø 35 - 37 mm
• ohne Einlegeteil	Ø 38 - 40 mm
• Einlegegummi <b>4</b>	zum genauen Anpassen des Durchmessers

**! Zum Schutz aller Verkehrsteilnehmer**

- **WARNUNG!** Änderungen am Fahrrad-Kindersitz und an der Halterung **5** darf ausschließlich der Hersteller vornehmen.
- **WARNUNG!** Durch den Anbau des Fahrrad-Kindersitzes verändert sich das Fahrverhalten ihres Fahrrades (Gleichgewicht, Lenkung und Bremsen). Passen Sie Ihre Fahrweise entsprechend an.

GB

User instructions

You can use your bicycle child seat as follows:

<b>Wheel size of the bicycle</b>	<b>26" / 28"</b>
<b>Seat tube diameter</b> (not possible for oval tubes)	<b>Ø 28 - 40 mm</b>
• Insert <b>1</b> Ø 28 mm	Ø 28 - 30 mm
• Insert <b>2</b> Ø 32 mm	Ø 31 - 34 mm
• Insert <b>3</b> Ø 36 mm	Ø 35 - 37 mm
• Without insert	Ø 38 - 40 mm
• Rubber insert pad <b>4</b>	to precisely adapt to the diameter



**For the protection of all road users**

- WARNING! Changes to the bicycle child seat and to the mounting bracket **5** may be made exclusively by the manufacturer.
- WARNING! Mounting the bicycle child seat changes your bicycle's handling (balance, steering and braking). Adapt your riding style accordingly.

FR

Mode d'emploi

Procédez comme suit pour utiliser le siège bicyclette :

<b>Taille de la roue de la bicyclette</b>	<b>26" / 28" pouces</b>
<b>Diamètre du tube de fixation de la selle</b> (impossible sur les tubes ovales)	<b>Ø 28 - 40 mm</b>
• Pièce d'insertion <b>1</b> Ø 28 mm	Ø 28 - 30 mm
• Pièce d'insertion <b>2</b> Ø 32 mm	Ø 31 - 34 mm
• Pièce d'insertion <b>3</b> Ø 36 mm	Ø 35 - 37 mm
• sans pièce d'insertion	Ø 38 - 40 mm
• Patte d'insertion en caoutchouc <b>4</b>	pour l'adaptation précise du diamètre



**Pour protéger tous les passagers**

- AVERTISSEMENT ! Les modifications sur le siège bicyclette et sur le dispositif de fixation **5** sont strictement réservées au fabricant.
- AVERTISSEMENT ! L'installation du siège bicyclette modifie le comportement de votre bicyclette (équilibre, guidage et freinage). Adaptez votre conduite en conséquence.



DE

## Gebrauchsanleitung

- Es sollten nie zwei Kinder auf einem Fahrrad transportiert werden. Dies beeinträchtigt das Fahrverhalten erheblich.
- **WARNUNG!** Befestigen Sie nie Gepäck am Kindersitz. Bitte nutzen Sie zum Gepäcktransport einen Vorderradgepäckträger oder Ähnliches.
- Überprüfen Sie, auch wenn Sie ohne Kind fahren, ob der Kindersitz fest ist und keine Teile in bewegliche Fahrradteile kommen können (z.B. Gurte in die Speichen)
- Beim Transport auf dem Autodach-Gepäckträger müssen Sie den Kindersitz vom Fahrrad abnehmen. Der sehr hohe Luftwiderstand kann zu Schäden am Fahrrad und Kindersitz führen und letztlich sogar Unfälle verursachen.

**Zum Schutz vor Diebstahl**

- Sie können den Fahrrad-Kindersitz vor Diebstahl schützen. Ziehen Sie ein Fahrradschloss durch die Grifflöcher des Kindersitzes und sichern Sie es am Fahrradrahmen.

GB

### User instructions

- Never transport two children on one bicycle. This considerably impairs the bicycle's handling.
- **WARNING!** Never tie down luggage on the child seat. Please use a front wheel luggage carrier or the like to transport luggage.
- Even if you are riding without a child, check that the child seat is secure and that no parts can come into contact with moving bicycle parts (the belts with the spokes, for example).
- When transporting the bicycle on a car's roof carrier, you must take the child seat off the bicycle. The very high air resistance can damage the bicycle and child seat and even cause accidents.

### Theft protection

- You can protect the bicycle child seat against theft. Put a bicycle lock through the child seat's grip holes and secure it to the bicycle frame.

FR

### Mode d'emploi

- Ne transportez jamais deux enfants sur une bicyclette car cela entraverait considérablement le comportement en conduite.
- **AVERTISSEMENT !** Ne fixez jamais de bagage sur le siège enfant. Pour le transport de bagages, utilisez un porte-bagage de roue avant ou un dispositif similaire.
- Même si vous vous déplacez sans enfant, vérifiez que le siège enfant est bien fixé et qu'aucune pièce ne peut se prendre dans les pièces mobiles de la bicyclette (par ex. la ceinture dans les rayons).
- Retirez le siège enfant lors du transport sur le porte-bicyclette de toit de la voiture. La très haute résistance de l'air peut entraîner des dommages sur la bicyclette ou sur le siège enfant, voire provoquer des accidents.

### Protection antivol

- Vous pouvez protéger le siège bicyclette contre le vol. Faites passer un cadenas de bicyclette dans les orifices de poignée du siège enfant et fixez-le à la structure de la bicyclette.



## 2.1 Montage am Fahrrad

**So befestigen Sie die Halterung am Sattelrohr:**

- ✎ Messen Sie den Durchmesser des Sattelrohres.
- ✎ Stecken Sie das passende Einlege teil **1/2/3**, mit dem Spalt nach hinten, auf das Sattelrohr **6** (siehe 2.)

**Tipp!** Legen Sie bei Zwischengrößen (z.B. Ø 31 mm) zusätzlich den Einlegegummi **4** um das Sattelrohr **6**, um den Durchmesser möglichst genau anzupassen.

- ✎ Klappen Sie die Halterung **5** um das Einlege teil.

- ✎ Ziehen Sie die Schrauben **7** mit einem Innen-Sechskant-Schlüssel (Größe 5) nur leicht an. Damit Sie die Halterung **5** noch etwas verschieben können.

**Vorsicht!** Achten Sie darauf dass die Verschraubung **7** vorn und der Sicherungsriegel **8** unten ist.

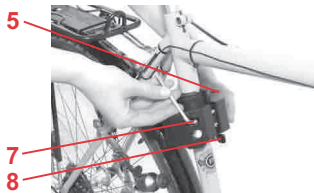
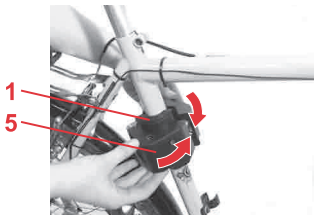
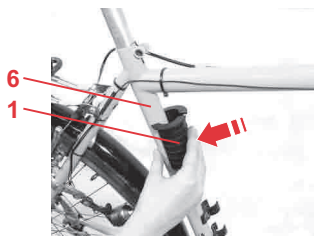

GB

User instructions

## 2.1 Mounting on the bicycle

**Attaching the mounting bracket to the seat tube:**

- ✎ Measure the diameter of the seat tube.
- ✎ Put the appropriate insert **1/2/3**, with the opening facing backwards, onto the seat tube **6** (see 2.)  
**Tip!** For in-between sizes (Ø 31 mm, for example), also place the rubber insert pad **4** around the seat tube **6** to adapt to the diameter as precisely as possible.
- ✎ Fold the mounting bracket **5** around the insert.
- ✎ Tighten the screws **7** slightly using an hollow hexagon wrench (size 5). This way, you can still move the mounting bracket **5** a little.  
**Caution!** Pay attention that the screws **7** are in front and the safety-catch **8** is on the bottom.

FR

Mode d'emploi

## 2.1 Installation sur la bicyclette

**Procédez comme suit pour fixer le dispositif de fixation sur le tube-support de la selle :**

- ✎ Mesurez le diamètre du tube-support de la selle.
- ✎ Insérez la pièce d'insertion correspondante **1/2/3** sur le tube-support de la selle **6** (voir 2) en orientant la fente vers l'arrière.  
**Astuce !** Pour les tailles intermédiaires (par ex. Ø 31 mm), placez en outre une patte d'insertion en caoutchouc **4** autour du tube-support de la selle **6** pour adapter le diamètre avec la plus grande précision possible.
- ✎ Rabattez le dispositif de fixation **5** autour de la pièce d'insertion.
- ✎ Serrez légèrement les vis **7** à l'aide d'une clé mâle coudée (taille 5) afin de pouvoir encore déplacer légèrement le dispositif de fixation **5**.  
**Attention !** Veillez à ce que le raccord à vis **7** soit à l'avant et le verrou de sécurité **8** en bas.



DE

Gebrauchsanleitung

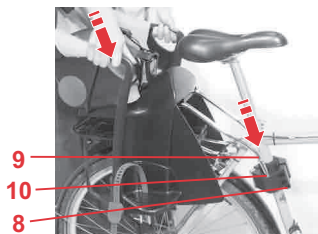

- ✎ Stecken Sie den Fahrrad-Kindersitz mit dem Haltebügel **9** in die Rastlöcher **10** bis er einrastet.

**Vorsicht!** Vergewissern Sie sich dass der Sicherungsriegel **8** in beiden Bügelenden eingerastet ist.

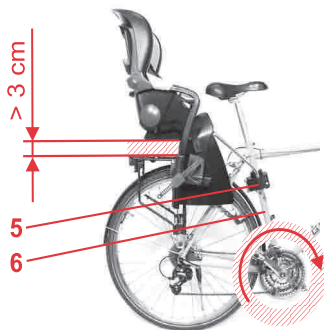

### So positionieren Sie die Halterung **9** richtig am Fahrrad:

Verschieben Sie den Fahrrad-Kindersitz am Sattelrohr **6** so, dass...

- ✎ ... zwischen dem Gepäckträger und dem Kindersitz mindestens 3 cm Abstand bleibt.
- ✎ ... die Schalt- und Bremszüge nicht behindert werden,
- ✎ ... der Fahrrad-Kindersitz nicht im Trittbereich der Fahrradpedale und der Beine ist.



GB

### User instructions

- ✎ Using the support rods **9**, put the bicycle child seat into the snap-on holes **10** until it engages. **Caution!** Make sure that the safety-catch **8** is engaged in both rod ends.

### Positioning the mounting bracket **9** correctly on the bicycle:

Move the bicycle child seat on the seat tube **6** so that...

- ✎ ... there is a minimum clearance of 3 cm between the luggage carrier and the child seat.
- ✎ ... the gear-shift and brake cables are not hindered.
- ✎ ... the bicycle child seat does not get in the way of the bicycle pedals or your legs.

FR

### Mode d'emploi

- ✎ Insérez le siège bicyclette accompagné de l'anse de maintien **9** dans les orifices d'enclenchement **10** jusqu'à ce qu'il s'enclenche. **Attention !** Vérifiez que le verrou de sécurité **8** est enclenché au niveau des deux extrémités de l'anse.

### Procédez comme suit pour positionner correctement le dispositif de fixation **9** sur la bicyclette :

Déplacez le siège bicyclette sur le tube-support de la selle **6** de manière à ce...

- ✎ ... qu'un écart de 3 cm soit maintenu entre le porte-bagage et le siège enfant.
- ✎ ... que les câbles de changement de vitesse et de freinage ne soient gênés.
- ✎ ... le siège bicyclette ne soit pas dans la zone de pédalage ou des jambes.



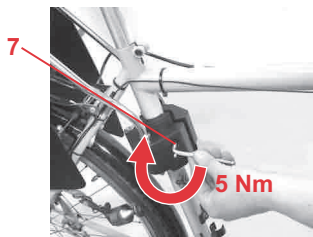

- ☞ Ziehen Sie nun die Schrauben **7** der Halterung **5** mit einem Innen-Sechskant-Schlüssel (Größe 5) mit einem Drehmoment von 5 Nm fest.  
**Vorsicht!** Ziehen Sie die Schrauben **7** nie zu fest an. Das Sattelrohr **6** kann sonst beschädigt werden.

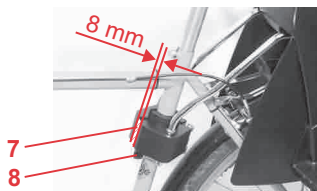

- ☞ Überprüfen Sie den Spalt an der Verschraubung **7**. Er muß 8 mm betragen damit die Bügelenden sicher einrasten.  
**Tipp!** Sie können mit dem Einlegegummi **4** den Durchmesser noch ausgleichen.

GB

User instructions

- Now tighten the screws **7** of the mounting bracket **5** using an hollow hexagon wrench (Größe 5) at a torque of 5 Nm.  
**Caution!** Never tighten the screws **7** too tight. Otherwise the seat tube **6** could be damaged.

- Check the opening on the screw connection **7**. It must be 8 mm for the rod ends to engage securely.  
**Tip!** You can still adjust the diameter using the rubber insert pad **4**.

FR

Mode d'emploi

- Serrez à présent les vis **7** du dispositif de fixation **5** à l'aide d'une clé mâle coudée (taille 5) à un couple de serrage de 5 Nm.  
**Attention !** Ne serrez jamais trop les vis **7**. Le tube-support de la selle **6** peut également être endommagé.

- Vérifiez la fente au niveau du raccord à vis **7**. Elle doit être de 8 mm afin que les extrémités de l'anse s'enclenchent en toute sécurité.  
**Astuce !** Vous avez la possibilité de compenser le diamètre à l'aide de la patte d'insertion en caoutchouc **4**.



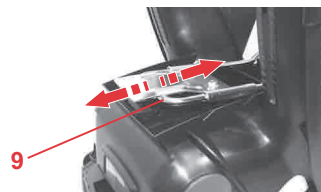
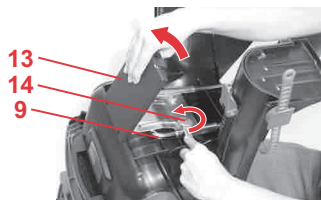
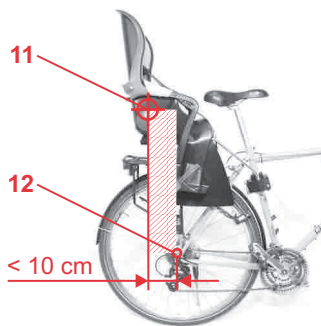

**So stellen Sie den Schwerpunkt ein:**

- ✧ Überprüfen Sie den Schwerpunkt des Fahrrad-Kindersitzes.  
Achten Sie darauf, dass das aufgedruckte Fadenkreuz **11** nicht mehr als 10 cm hinter der Hinterachse **12** liegt.
- ✧ Drücken Sie den Sicherungsriegel **8** zurück und ziehen Sie den Fahrrad-Kindersitz aus der Halterung **5**.
- ✧ Öffnen Sie die Klappe des Anleitungsfaches **13**.
- ✧ Drehen Sie die Schrauben **14** mit einem Gabelschlüssel (Größe 13) etwa 10 mm heraus.
- ✧ Nun können Sie den Haltebügel **9** verschieben.
- ✧ Ziehen Sie die Schrauben **14** mit einem Drehmoment von 10 Nm fest.
- ✧ Überprüfen Sie den Schwerpunkt erneut.

GB

User instructions

### Setting the centre of gravity:

- ✎ Check the bicycle child seat's centre of gravity. Pay attention that the printed crosshairs **11** are not more than 10 cm behind the rear axle **12**.
- ✎ Press back the safety-catch **8** and take the bicycle child seat out of the mounting bracket **5**.

- ✎ Open the flap of the user instructions compartment **13**.
- ✎ Unscrew the screws **14** about 10 mm using an open-end wrench (size 13).

- ✎ Now you can move the support rods **9**.
- ✎ Tighten the screws **14** with a torque of 10 Nm
- ✎ Check the centre of gravity again.

FR

Mode d'emploi

### Procédez comme suit pour le centre de gravité :

- ✎ Vérifiez le centre de gravité du siège bicyclette. Veillez à ce que la réticule imprimée **11** ne se trouve pas à plus de 10 cm de l'axe arrière **12**.
- ✎ Repoussez le verrou de sécurité vers l'arrière **8**, retirez le siège bicyclette du dispositif de fixation **5**.

- ✎ Ouvrez le volet du boîtier de rangement du mode d'emploi **13**.
- ✎ Dévissez la vis **14** d'env. 10 mm à l'aide d'un clé à fourche (taille 13).

- ✎ Vous pouvez à présent déplacer l'anse de maintien **9**.
- ✎ Serrez les vis **14** avec un couple de 10 Nm.
- ✎ Revérifiez le centre de gravité.



DE

Gebrauchsanleitung



**Bitte überprüfen Sie ob alle Teile am Fahrrad, mit montiertem Fahrrad-Kindersitz, noch richtig funktionieren.**

### **3. Gebrauch Ihres Fahrrad-Kindersitzes**



#### **Zum Schutz Ihres Kindes**

- Schnallen Sie Ihr Kind im Fahrrad-Kindersitz immer an.
- **WARNUNG!** Lassen Sie Ihr Kind im Fahrrad-Kindersitz niemals aus den Augen, wenn Sie Ihr Fahrrad abstellen.
- Bitte schützen Sie Ihr Kind zusätzlich mit einem Kinder-Fahradhelm.
- Bitte verwenden Sie einen Sattelfeder-Schutz, wenn ihr Fahrradsattel Sattelfedern hat. Ihr Kind kann sich sonst darin die Finger einklemmen. (Fragen Sie im Fachhandel)
- Achten Sie darauf, dass weder ihr Kind noch Kleidungsstücke in bewegliche Teile des Fahrrades geraten können. Legen Sie immer die Fußbänder an. Verstauen Sie herumhängende Bänder, Kleiderstücke...

GB

User instructions



**Please check that all the parts on the bicycle still function correctly when the bicycle child seat is mounted.**

### 3. Using your bicycle child seat



**For the protection of your child**

- Always secure your child when he or she is in the bicycle child seat.
- **WARNING!** Never leave your child unattended in the bicycle child seat when you park your bicycle.
- Please have your child wear a child's bicycle helmet as additional protection.
- Please use a seat cover if your bicycle seat has seat springs. Otherwise your child could get his or her fingers stuck there. (Ask your retailer)
- Pay attention that neither your child nor pieces of clothing can come into contact with moving parts of the bicycle. Always put on the footstraps. Tuck away any hanging straps, pieces of clothing...

FR

Mode d'emploi



**Veillez également vérifier que toutes les pièces de la bicyclette fonctionnent correctement lorsque le siège bicyclette est installé.**

### 3. Utilisation du siège bicyclette



**Pour protéger votre enfant**

- Attachez toujours votre enfant dans le siège bicyclette.
- **AVERTISSEMENT !** Ne quittez jamais des yeux votre enfant installé dans le siège bicyclette lorsque vous immobilisez la bicyclette.
- En outre, protégez votre enfant avec un casque pour enfant.
- Utilisez également une protection du ressort de la selle si votre selle est équipée de ressorts. Sinon, votre enfant risque de s'y coincer les doigts. (Demandez conseil dans un magasin spécialisé.)
- Veillez à ce que ni votre enfant ni vos vêtements ne puissent se prendre dans les pièces mobiles de la bicyclette. Fixez toujours les attaches de pieds. Rangez notamment les bandes et vêtements lâches...



DE

## Gebrauchsanleitung

- Schützen Sie Ihr Kind vor Kälte und Regen. Bitte bedenken Sie, dass Sie Ihr Kind wärmer kleiden als einen aktiven Radfahrer.
- **Vorsicht!** Die Kunststoffteile des Kindersitzes heizen sich in der Sonne auf. Ihr Kind kann sich daran verbrennen. Schützen Sie Ihr Kind und den Kindersitz vor intensiver Sonneneinstrahlung.
- **Tipp!** Ein 2-Bein-Fahrradständer macht Ihr Fahrrad standsicherer. Das erleichtert Ihnen vor allem das Hineinsetzen Ihres Kindes. (Fragen Sie im Fachhandel)

### 3.1 Anpassen der Schultergurte

**Richtig angepasste Schultergurte geben Ihrem Kind im Fahrrad-Kindersitz sicheren Halt.**

Die Schultergurte **15** müssen auf Schulterhöhe Ihres Kindes verlaufen oder etwas darüber.



GB

User instructions

- Protect your child against the cold and rain. Please remember that you, an active bicycle rider, are warmer than your child.
- **Caution!** The plastic parts of the child safety seat can heat up in the sun. Your child may get burnt. Protect your child and the child seat against intensive solar radiation.
- **Tip!** A double kickstand will make your bicycle more stable. This primarily makes it easier for you to put your child in the seat. (Ask your retailer)

### 3.1 Adjusting the shoulder straps

Correctly adjusted shoulder straps ensure optimal protection for your child in the bicycle seat.

The shoulder straps **15** must lie at your child's shoulder level or slightly above.

FR

Mode d'emploi

- Protégez votre enfant du froid et de la pluie. Pensez à habiller votre enfant plus chaudement qu'un cycliste en mouvement.
- **Attention !** Les parties en matière plastique du siège enfant se réchauffent en plein soleil. Votre enfant risque de se brûler. Protégez votre enfant et le siège enfant d'un fort rayonnement solaire.
- **Astuce !** Les béquilles à double pied assurent une meilleure stabilité de la bicyclette et facilitent avant tout l'installation de votre enfant. (Demandez conseil dans un magasin spécialisé.)

### 3.1 Adaptation des bretelles

La bonne adaptation des bretelles assure le maintien efficace de votre enfant dans le siège bicyclette.

Les bretelles **15** doivent se trouver à la hauteur des épaules de votre enfant ou un peu au-dessus.





**So können Sie die Höhe der Schultergurte der Körpergröße Ihres Kindes anpassen:**

- ✎ Hängen Sie die Schlaufen der Schultergurte **15** aus den unteren Gurtschlitzen **16** aus.
- ✎ Hängen Sie die Schultergurte **15** in die oberen Gurtschlitzen **16** ein.

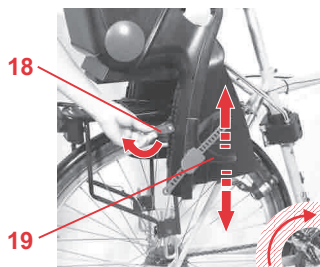

### 3.2 Anpassen der Fußstützen

- ✎ Schwenken Sie die Fußstützen-Versteller **18** nach oben.
- ✎ Schieben Sie die Fußstützen **19** in die passende Höhe.
- ✎ Drücken Sie den Fußstützen-Versteller **18** wieder nach unten um die Fußstütze **19** zu sichern.

**Vorsicht!** Achten Sie darauf, dass die Fußstützen **19** nicht im Trittbereich der Fahrradpedale und Beine sind.

GB

User instructions

### To adjust the height of the shoulder straps to fit your child:

- ✎ Unhook the loops of the shoulder straps **15** from the lower belt slots **16**.
- ✎ Hook the shoulder straps **15** into the upper belt slots **16**.

### 3.2 Adjusting the footrests

- ✎ Pivot the footrest adjuster **18** upwards.
- ✎ Slide the footrests **19** to the correct height.
- ✎ Press the footrest adjuster **18** downwards again to secure the footrest **19**.

**Caution!** Pay attention that the footrests **19** do not get in the way of the bicycle pedals or your legs.

FR

Mode d'emploi

### Procédez comme suit pour adapter la hauteur des bretelles à la taille de votre enfant :

- ✎ Décrochez les anses de bretelles **15** des fentes pour ceinture inférieures **16**.
- ✎ Raccrochez les bretelles **15** aux fentes pour ceinture supérieures **16**.

### 3.2 Adaptation des repose-pieds

- ✎ Basculez le dispositif de réglage des repose-pieds **18** vers le haut.
- ✎ Placez les repose-pieds **19** à la hauteur appropriée.
- ✎ Redescendez le dispositif de réglage des repose-pieds **18** pour bloquer le repose-pied **19**.  
**Attention !** Veillez à ce que les repose-pieds **19** ne se trouvent pas dans la zone de pédalage ou des jambes.



### 3.3 Anschnallen Ihres Kindes

☞ Lockern Sie die Schultergurte **15**. Drücken Sie dazu auf die Gurtversteller **20** und schieben Sie sie nach oben.

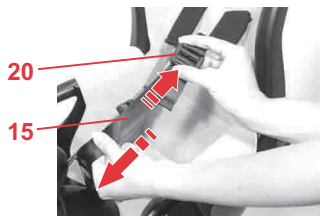

☞ Drücken Sie auf die Drucktaste am Gurtschloss **21** und ziehen Sie es aus dem Befestigungsschlitz **22**.

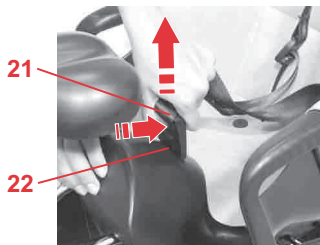

☞ Setzen Sie Ihr Kind in den Fahrrad-Kindersitz.

☞ Führen Sie die Schultergurte **15** über die Schultern Ihres Kindes.

☞ Stecken Sie das Gurtschloss **21** in den Befestigungsschlitz **22**.

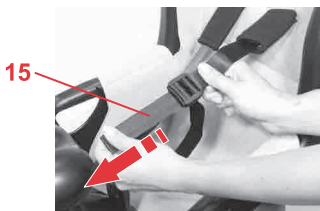

☞ Straffen Sie die Schultergurte **15** indem Sie an den Enden ziehen.

**Vorsicht!** Achten Sie darauf, dass beide Schultergurte **15** straff und gleich lang sind.

GB

User instructions

### 3.3 Securing your child

- ✎ Loosen the shoulder straps **15**. To do so, press the strap adjuster **20** and push it upwards.
- ✎ Press the button on the harness buckle **21** and pull out it out of the fastening slot **22**.
- ✎ Place your child in the bicycle child seat.
- ✎ Put the shoulder straps **15** over the shoulders of your child.
- ✎ Put the harness buckle **21** in the fasteining slot **22**.
- ✎ Tighten the shoulder straps **15** by pulling on the ends.  
**Caution!** Pay attention that both shoulder straps **15** are tight and of equal length.

FR

Mode d'emploi

### 3.3 Mise en place de la ceinture de votre enfant

- ✎ Desserrez les bretelles **15**. Appuyez à cet effet sur les dispositifs de réglage de la ceinture **20** et faites les coulisser vers le haut.
- ✎ Appuyez sur le bouton du fermoir de la ceinture **21** et retirez-le de la rainure de fixation **22**.
- ✎ Placez votre enfant dans le siège bicyclette.
- ✎ Passez les bretelles **15** sur les épaules de votre enfant.
- ✎ Passez le fermoir **21** dans la rainure de fixation **22**.
- ✎ Tendez les bretelles **15** en tirant sur les extrémités.  
**Attention !** Veillez à ce que les deux bretelles **15** soient de longueur identique et tendues de la même manière.



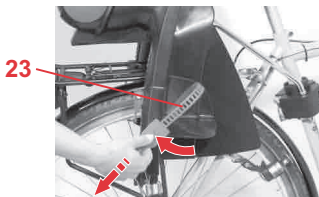

- ✎ Schließen Sie die Fußbänder **23** und ziehen Sie an den Enden, um Sie zu straffen  
**Vorsicht!** Achten Sie darauf, dass die Fußbänder **23** während der Fahrt immer straff angelegt sind. (Verletzungsgefahr)

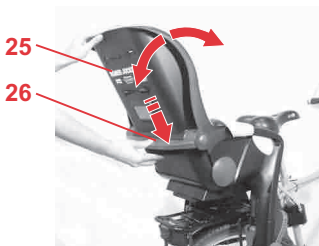

### 3.4 Einstellen der Rückenlehne

So können Sie die Rückenlehne **25** nach hinten einlegen:

- ✎ Halten Sie die Rückenlehne **25** mit einer Hand fest.
- ✎ Drücken Sie den Verstellgriff **26** nach unten.
- ✎ Schwenken Sie die Rückenlehne **25** vor oder zurück in die gewünschte Stellung.
- ✎ Sobald Sie die Verstellgriff **26** loslassen, rastet die Rückenlehne **25** ein.  
**Vorsicht!** Vergewissern Sie sich, dass die Rückenlehne **25** auf beiden Seiten eingerastet ist.

GB

User instructions

- ✎ Close the footstraps **23** and pull them on the ends to tighten them  
**Caution!** Pay attention that the footstraps **23** are always tightened during the ride. (to prevent risk of injury)

### 3.4 Setting the backrest

To place the backrest **25** in the reclined position:

- ✎ Hold the backrest **25** tightly with one hand.
- ✎ Press down the adjustment handle **26**.
- ✎ Pivot the backrest **25** forwards or backwards to the desired position.
- ✎ As soon as you release the adjustment handle **26**, the backrest **25** will lock into place.  
**Caution!** Make sure that the backrest **25** is engaged on both sides.

FR

Mode d'emploi

- ✎ Fermez les attaches de pieds **23** et tirez sur leurs extrémités pour les tendre.  
**Attention !** Veillez à ce que les attaches de pieds **23** soient bien tendues tout au long du trajet. (Risque de blessure)

### 3.4 Réglage du dossier

Procédez comme suit pour incliner le dossier **25** vers l'arrière :

- ✎ Tenez le dossier **25** avec une main.
- ✎ Poussez la poignée de réglage **26** vers le bas.
- ✎ Basculez le dossier **25** vers l'avant ou vers l'arrière dans la position souhaitée.
- ✎ Dès que vous relâchez la poignée de réglage **26**, le dossier **25** se bloque.  
**Attention !** Vérifiez que le dossier **25** est enclenché des deux côtés.



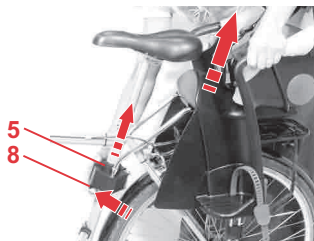

DE

### 3.5 Abnehmen des Fahrrad-Kindersitzes

Im täglichen Gebrauch können Sie die Halterung **5** am Fahrrad lassen. Nehmen Sie einfach nur den Fahrrad-Kindersitz ab.

- ☞ Drücken Sie den Sicherungsriegel **8** zurück und ziehen Sie den Fahrrad-Kindersitz aus der Halterung **5**.

**Tipp!** Sie können auch an einem zweiten Fahrrad eine zusätzliche Halterung **5** anbringen. (Fragen Sie im Fachhandel)

## 4. Vor jeder Fahrt



**Prüfen Sie, zur Sicherheit Ihres Kindes, dass...**

- die Schultergurte **15** und die Fußbänder **23** straff angelegt sind.
- keine Körper- oder Kleidungsstücke in die beweglichen Teile des Fahrrades oder Kindersitzes gelangen können (z.B. Bremsen, Speichen, Sattelfedern...).
- sich Ihr Kind im Fahrrad-Kindersitz nicht an scharfen oder spitzen Teilen verletzen kann (z.B. ausgefranste Kabelenden).



GB

User instructions

### 3.5 Dismounting of the bicycle child seat

You can leave the mounting bracket **5** on the bicycle when you are riding without your child. Just take off the bicycle child seat.

- ✎ Press back the safety-catch **8** and take the bicycle child seat out of the mounting bracket **5**.

**Tip!** You can also attach an additional mounting bracket **5** to a second bicycle. (Ask your retailer)

#### 4. Before each ride

 **For the safety of your child, please check that...**

- the shoulder straps **15** and the footstraps **23** are tight.
- no body parts or pieces of clothing can come into contact with moving parts of the bicycle or child seat (e.g. brakes, spokes, seat springs...).
- your child cannot injure him- or herself on sharp or pointed parts (e.g. frayed cable ends).

FR

Mode d'emploi

### 3.5 Démontage du siège bicyclette

Pour l'usage quotidien, le dispositif de fixation **5** peut rester sur la bicyclette. Démontez uniquement le siège bicyclette.

- ✎ Repoussez le verrou de sécurité vers l'arrière **8**, retirez le siège bicyclette du dispositif de fixation **5**.

**Astuce !** Vous pouvez également monter un dispositif de fixation supplémentaire **5** sur une deuxième bicyclette. (Demandez conseil dans un magasin spécialisé.)

#### 4. Avant chaque trajet

 **Vérifiez, pour la protection de votre enfant, que...**

- les bretelles **15** et les attaches de pieds **23** sont tendues.
- aucun corps ou vêtement ne puisse se prendre dans les pièces mobiles de la bicyclette ou du siège enfant (par ex. les freins, les rayons, les ressorts de la selle...).
- votre enfant installé dans le siège bicyclette ne puisse pas se blesser à des pièces tranchantes ou pointues (par ex. des extrémités de câbles effilochées).



DE

## Gebrauchsanleitung

- der Haltbügel **9** beitseitig eingerastet ist.
- alle Schrauben **7+14** angezogen sind.
- der Fahrrad-Kindersitz auch mit Kind genügend Abstand vom Gepäckträger bzw. Hinterrad hat.  
**Tipp!** Wenn der Abstand zu gering ist können Sie den Gepäckträger mit einem passenden Gummi- oder Schaumstoffteil abpolstern.
- **WARNUNG!** Der Fahrrad-Kindersitz darf nicht verwendet werden, wenn irgendein Teil beschädigt ist.  
**Vorsicht!** Lassen Sie alle defekten Teile umgehend von Ihrem Fachhändler austauschen.

## 5. Reinigung

- Den **Bezug** können Sie abziehen und mit Feinwaschmittel im Schonwaschgang bei 30°C in der Waschmaschine waschen. Halten Sie sich bitte genau an die Waschanleitung am Bezug. Wenn Sie mit mehr als 30 °C waschen, ist ein Ausfärben des Bezugsstoffes möglich. Den Bezug nicht schleudern und auf keinen Fall im elektrischen Wäschetrockner trocknen (der Stoff kann sich von der Polsterung lösen).

GB

User instructions

- the support rods **9** are engaged on both sides.
- all screws **7+14** are tightened.
- the bicycle child seat has sufficient clearance to the luggage carrier or back wheel, even if the child is seated in it.  
**Tip!** If the clearance is too small, you can pad the luggage carrier using a suitable rubber or foam part.
- **WARNING!** The bicycle child seat may not be used if any part is damaged.  
**Caution!** Have all defective parts replaced immediately by your retailer.

## 5. Cleaning

- The **cover** can be removed and washed with a mild detergent using the washing machine's cycle for delicate items (30 °C). Please observe the instructions on the washing label of the cover. The colours of the cover may fade if washed at more than 30 °C. Do not spin, and never tumble dry in an electric clothes dryer (the fabric may separate from the padding).

FR

Mode d'emploi

- l'anse de maintien **9** est bloquée des deux côtés.
- toutes les vis **7+14** sont serrées.
- la distance entre le siège bicyclette et le porte-bagage est suffisante même lorsque l'enfant est installé.  
**Astuce !** Si la distance est trop faible, vous pouvez recouvrir le porte-bagage à l'aide d'une pièce en caoutchouc et en mousse appropriée.
- **AVERTISSEMENT !** Le siège bicyclette ne doit pas être utilisé si une quelconque pièce est endommagée.  
**Attention !** Faites immédiatement remplacer toutes les pièces défectueuses par votre revendeur spécialisé.

## 5. Nettoyage

- La **housse** peut être enlevée et lavée en machine à 30° avec une lessive pour linge délicat. Veuillez respecter exactement les instructions de lavage sur l'étiquette de la housse. Si vous lavez la housse à des températures supérieures à 30°, le tissu risque de déteindre. Ne pas essorer la housse et ne la mettre en aucun cas dans le sèche-linge (le tissu risque de se décoller du rembourrage).



DE

Gebrauchsanleitung

- Die **Kunststoffteile** können Sie mit einer Seifenlösung abwaschen. **Keine** scharfen Mittel (wie z.B. Lösungsmittel) verwenden.
- Die **Gurte** können Sie mit einer lauwarmen Seifenlösung abwaschen.

## 6. Hinweise zur Entsorgung

**Bitte beachten Sie die Entsorgungsbestimmungen Ihres Landes.**

Entsorgung der Verpackung	
	Container für Pappe
Entsorgung der Einzelteile	
Bezug	Restmüll, thermische Verwertung
Kunststoffteile	entsprechend Kennzeichnung in die dafür vorgesehenen Container
Metallteile	Container für Metalle
Gurtband	Container für Polyester

GB

User instructions

- The **plastic parts** can be cleaned using soapy water. **Do not** use harsh cleaning agents (such as solvents).
- The **harness** can be removed and washed in lukewarm soapy water.

## 6. Notes regarding disposal

Please observe the disposal regulations in your country.

disposal of packaging	
	container for paperboard
disposal of components	
cover	garbage, thermal utilisation
plastic parts	container corresponding to the label on the part
metal parts	container for metals
webbing	container for Polyester

FR

Mode d'emploi

- Vous pouvez laver les **éléments en matière plastique** avec une eau savonneuse. **Ne pas** utiliser de détergents ou de produits corrosifs (solvants par exemple).
- Les **sangles** peuvent être lavées à l'eau savonneuse tiède.

## 6. Remarques relatives à l'élimination

Veillez respecter les directives d'élimination en vigueur dans votre pays.

Elimination de l'emballage	
	Conteneur pour le carton
Elimination des pièces détachées	
Housse	Déchets résiduels, recyclage thermique
Pièces en matière plastique	suivant le marquage, dans le conteneur spécialement prévu
Pièces métalliques	Conteneur pour métaux
Sangle	Conteneur pour polyester



## 7. 2 Jahre Garantie

Für diesen Auto-/Fahrradkindersitz leisten wir eine Garantie für Fabrikations- oder Material-Fehler von 2 Jahren. Die Garantiezeit beginnt am Tage des Kaufes. Zum Nachweis bewahren Sie bitte die ausgefüllte Garantiekarte, den von Ihnen unterzeichneten Übergabe-Check sowie den Kaufbeleg für die Dauer der Garantiezeit auf.

Bei Reklamationen ist der Garantieschein dem Kindersitz beizufügen. Die Garantieleistung beschränkt sich auf Auto-/Fahrradkindersitze, die sachgemäß behandelt wurden und die in sauberem und ordentlichem Zustand zurückgesandt werden.

### Die Garantie erstreckt sich nicht auf:

- natürliche Abnutzungserscheinungen und Schäden durch übermäßige Beanspruchung
- Schäden durch ungeeignete oder unsachgemäße Verwendung

GB

User instructions

## 7. 2-year warranty

For this car/bicycle child seat we provide a 2-year warranty against manufacturing or material defects. The warranty period is effective from the day of purchase. As proof we ask that you fill out the Warranty Card and retain it for the whole term of the warranty period, together with the Transfer Check signed by you and your sales receipt.

In the case of a warranty claim, the Warranty Card must be returned together with the product. The Warranty covers only car/bicycle child seats which have been handled properly and which have been sent to us in a clean condition.

### The Warranty does not cover:

- natural signs of wear and damage resulting from excessive stress.
- damage resulting from inappropriate or improper use.

FR

Mode d'emploi

## 7. 2 ans de garantie

Pour ce siège auto / bicyclette nous accordons une garantie de 2 ans pour les défauts de fabrication ou de matériau. La garantie débute le jour de l'achat. Pour apporter la preuve de la garantie, veuillez conserver pendant toute la durée de la garantie la carte de garantie remplie, le procès-verbal de remise que vous avez signé ainsi que la facture d'achat.

Pour toute réclamation, la carte de garantie doit être jointe au siège pour enfants. La prestation de garantie est limitée aux sièges auto / bicyclette qui ont été traités comme il convient et qui sont renvoyés propres et complets.

### La garantie ne couvre pas les défauts suivants :

- usure naturelle et dommages dus à une sollicitation excessive
- dommages dus à une utilisation inappropriée et non conforme



DE

Gebrauchsanleitung

**Garantiefall oder nicht?**

**Stoffe:** Alle unsere Stoffe erfüllen hohe Anforderungen in Bezug auf Farbbeständigkeit gegen UV-Strahlung. Dennoch bleichen alle Stoffe aus, wenn sie der UV-Strahlung ausgesetzt sind. Hierbei handelt es sich um keinen Material-Fehler, sondern um normale Verschleißerscheinungen, für die keine Garantie übernommen wird.

Im Garantiefall wenden Sie sich bitte unverzüglich an Ihren Fachhändler. Er wird Ihnen mit Rat und Tat zur Seite stehen. Bei der Bearbeitung von Reklamationsansprüchen kommen produktspezifische Abschreibungssätze zur Anwendung. Hier verweisen wir auf die beim Händler ausliegenden Allgemeinen Geschäftsbedingungen.

**Verwendung, Pflege und Wartung**

Der Auto-/Fahrradkindersitz muss entsprechend der Gebrauchsanleitung behandelt werden. Wir weisen ausdrücklich darauf hin, dass nur Original-Zubehör bzw. Ersatzteile verwendet werden dürfen.



GB

User instructions

### What is covered by the Warranty?

**Fabric:** All of our fabrics meet very high requirements with regard to colour fastness when exposed to UV radiation. Nevertheless, all fabrics fade when exposed to UV radiation. This is not a material defect, but rather a normal sign of wear which is not covered by the Warranty.

Please contact your retailer directly in the event of a warranty claim. He or she will give you the advice and support you need. When processing claims, product-specific depreciation rates will be applied. Please refer to our General Terms and Conditions which are available from your retailer.

### Use, care and maintenance

The car/bicycle child seat must be used in accordance with the user instructions. We would like to point out that it is extremely important that only Britax/RÖMER accessories and replacement parts are used.

FR

Mode d'emploi

### Cas de garantie ou non ?

**Tissus :** tous nos tissus répondent aux exigences élevées quant à la résistance des couleurs aux rayons UV. Malgré tout, les tissus se décolorent lorsqu'ils sont soumis aux rayons UV. Dans ce cas, il ne s'agit pas de défaut de matériel mais d'une usure normale qui n'est pas couverte par la garantie.

En cas de garantie, veuillez vous adresser immédiatement à votre revendeur spécialisé. Il vous assistera volontiers. Lors du traitement des droits résultant de réclamations, les taux d'amortissement spécifiques au produit sont appliqués. Pour cela, veuillez consulter nos conditions générales de vente disponibles chez le revendeur.

### Utilisation, entretien et maintenance

Le siège auto / bicyclette doit être traité conformément au mode d'emploi. Nous signalons expressément que seuls les accessoires et les pièces de rechange d'origine doivent être utilisés.



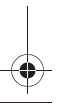
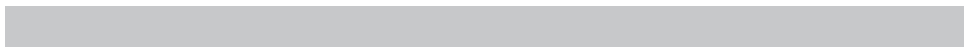

DE

## 8. Garantiekarte / Übergabe-Check

Name:

---

Adresse:

---

Postleitzahl:

---

Ort:

---

Telefon (mit Vorwahl):

---

E-Mail:

---

---

Auto-/Fahrradkindersitz:

---

Artikel-Nummer:

---

Stoff-Farbe (Dessin):

---

Zubehör:

---



DE

### Übergabe-Check:

#### 1. Vollständigkeit

geprüft / in Ordnung

Ich habe den Auto-/Fahrradkindersitz geprüft und mich vergewissert, dass der Sitz komplett übergeben wurde und dass alle Funktionen vollständig funktionieren.

#### 2. Funktionsprüfung

- Verstellmechanismus Sitz

geprüft / in Ordnung

- Gurtzeug-Verstellung

geprüft / in Ordnung

Ich habe ausreichend Informationen über das Produkt und seine Funktionen vor dem Kauf erhalten und die Pflege- und Wartungsanweisungen zur Kenntnis genommen.

#### 3. Unversehrtheit

- Sitz überprüfen

geprüft / in Ordnung

- Stoffteile überprüfen

geprüft / in Ordnung

- Kunststoffteile überprüfen

geprüft / in Ordnung

Kaufdatum:

\_\_\_\_\_

Käufer (Unterschrift):

\_\_\_\_\_

Händler:

\_\_\_\_\_

Händler Stempel

GB

## 8. Warranty Card / Transfer Check

Name:

---

Address:

---

Post Code:

---

City/Town:

---

Telephone No. (including  
area code):

---

e-mail address:

---

---

Car/bicycle child seat:

---

Article No.:

---

Fabric colour (design):

---

Accessories:

---



GB

**Transfer Check:**

**1. Completeness**

examined / OK

I have examined the car/bicycle child seat and ensured that the seat has been sold to the above customer in a complete and fully functional condition.

**2. Function test**

- Seat adjustment mechanism

examined / OK

- Belt adjustment

examined / OK

I have received sufficient information on the above product and its functions before purchase and noted the manufacturer's user instructions supplied with the product.

**3. Intactness**

- Seat

examined / OK

- Fabrics

examined / OK

- Plastic parts

examined / OK

Date of purchase:

\_\_\_\_\_

Buyer (signature):

\_\_\_\_\_

Retailer:

\_\_\_\_\_

Retailer's stamp

FR

## 8. Carte de garantie / Procès-verbal de remise

Nom :

---

Adresse :

---

Code postal :

---

Lieu :

---

Téléphone (avec préfixe)

:

---

E-Mail :

---

---

Siège auto / bicyclette :

---

Référence :

---

Couleur du tissu (dessin)

:

---

Accessoires :

---

FR

FR

**Procès-verbal de remise :**

**1. Intégralité**

contrôlé / en ordre

J'ai contrôlé le siège auto / bicyclette et vérifié qu'il a été remis en bon état et complet, et que toutes les fonctions sont parfaitement opérationnelles.

**2. Contrôle fonctionnel**

- Mécanisme de réglage siège

contrôlé / en ordre

- Réglage des sangles

contrôlé / en ordre

J'ai reçu des informations suffisantes concernant le produit et ses fonctions avant l'achat, et j'ai pris connaissances des instructions d'entretien et de maintenance.

**3. Absence de dommages**

- Contrôle du siège

contrôlé / en ordre

- Contrôle des éléments textiles

contrôlé / en ordre

- Contrôle des pièces en matière plastique

contrôlé / en ordre

Date de l'achat : \_\_\_\_\_

Acheteur (signature) \_\_\_\_\_

Revendeur : \_\_\_\_\_

Cachet du revendeur



**Britax**

**Römer**

# JOCKEY Relax

RÖMER JOCKEY Relax

Istruzioni per l'uso

IT

Brugsvejledning

DK

Gebruiksaanwijzing

NL

# JOCKEY Relax



IT

Istruzioni per l'uso

## Istruzioni per l'uso

Siamo lieti che il nostro **JOCKEY Relax** possa accompagnare in modo sicuro il vostro bambino durante un nuovo periodo della sua vita.

Per garantire una corretta protezione del vostro bambino, **JOCKEY Relax** deve necessariamente essere montato e utilizzato come descritto nelle presenti istruzioni.

In caso di ulteriori domande in merito all'utilizzo, non esitate a contattarci.

BRITAX RÖMER  
Kindersicherheit GmbH  
Britax Excelsior Ltd.

DK

Brugsvejledning

## Brugsvejledning

Tak for valget af vores **JOCKEY Relax** til denne nye, vigtige periode i Deres barns liv.

For at yde optimal beskyttelse er det vigtigt, at **JOCKEY Relax** monteres og anvendes præcist som beskrevet i denne vejledning.

De er altid velkommen til at kontakte os, hvis De har spørgsmål.

BRITAX RÖMER  
 Kindersicherheit GmbH  
 Britax Excelsior Ltd.

NL

Gebruiksaanwijzing

## Gebruiksaanwijzing

Gefeliciteerd met de aankoop van de **JOCKEY Relax**: de juiste keuze om uw kind veilig door een nieuwe levensfase te begeleiden.

De **JOCKEY Relax** moet voor een juiste bescherming van uw kind precies zo worden gebruikt en ingebouwd als in deze gebruiksaanwijzing beschreven.

Als u nog vragen hebt over het gebruik, neem dan contact met ons op.

BRITAX RÖMER  
 Kindersicherheit GmbH  
 Britax Excelsior Ltd.



IT

Istruzioni per l'uso

## Indice

<b>CAUTELA!</b> .....	<b>5</b>
<b>1. Idoneità</b> .....	<b>9</b>
<b>2. L'utilizzo alla bicicletta</b> .....	<b>11</b>
2.1 Montaggio alla bicicletta .....	17
<b>3. Uso del vostro seggiolino da bicicletta</b> .....	<b>25</b>
3.1 Adattamento delle cinture spalle .....	27
3.2 Adattamento dei poggiapiedi .....	29
3.3 Allacciamento del vostro bambino .....	31
3.4 Regolazione dello schienale .....	33
3.5 Rimozione del seggiolino da bicicletta .....	35
<b>4. Prima di ogni viaggio</b> .....	<b>35</b>
<b>5. Pulizia</b> .....	<b>37</b>
<b>6. Avvertenze per lo smaltimento</b> .....	<b>39</b>
<b>7. Garanzia di 2 anni</b> .....	<b>41</b>
<b>8. Cartolina di garanzia/ricevuta del controllo alla consegna</b> .....	<b>46</b>

DK

Brugsvejledning

Indhold

<b>ADVARSEL!</b> .....	<b>6</b>
<b>1. Egnethed</b> .....	<b>10</b>
<b>2. Anvendelse på cyklen</b> .....	<b>12</b>
2.1 Montering på cyklen .....	18
<b>3. Sådan bruges cykelstolen</b> .....	<b>26</b>
3.1 Indstilling af skulderselerne .....	28
3.2 Indstilling af fodstøtterne .....	30
3.3 Fastspænding af barnet .....	32
3.4 Indstilling af ryglænet .....	34
3.5 Sådan tages cykelstolen af .....	36
<b>4. Før kørsel</b> .....	<b>36</b>
<b>5. Rengøring</b> .....	<b>38</b>
<b>6. Affaldsdeponering</b> .....	<b>40</b>
<b>7. 2 års garanti</b> .....	<b>42</b>
<b>8. Garantikort / udleveringskontrol</b> .....	<b>48</b>

NL

Gebruiksaanwijzing

Inhoud

<b>WAARSCHUWING!</b> .....	<b>6</b>
<b>1. Geschiktheid</b> .....	<b>10</b>
<b>2. Gebruik op de fiets</b> .....	<b>12</b>
2.1 Montage op de fiets .....	18
<b>3. Gebruik van het fietskinderzitje</b> .....	<b>26</b>
3.1 De schoudergordels afstellen .....	28
3.2 De voetsteunen afstellen .....	30
3.3 De gordel bij uw kind omdoen .....	32
3.4 Instellen van de rugleuning .....	34
3.5 Verwijderen van het fietskinderzitje .....	36
<b>4. Voor elke rit</b> .....	<b>36</b>
<b>5. Reiniging</b> .....	<b>38</b>
<b>6. Instructies voor de afvoer</b> .....	<b>40</b>
<b>7. 2 jaar garantie</b> .....	<b>42</b>
<b>8. Garantiekaart/overdrachtscontrole</b> .....	<b>50</b>



IT

Istruzioni per l'uso

**CAUTELA!**

- Allacciate sempre il vostro bambino nel seggiolino da bicicletta.
- Non lasciate il bambino mai incustodito nel seggiolino da bicicletta quando posteggiate la bicicletta.
- Proteggete il vostro bambino con un casco da bicicletta per bambini.
- Fate attenzione che il bambino e parti dei vestiti non finiscano nei componenti mobili della bicicletta. Usate sempre i centurini dei piedi.
- Controllate il corretto funzionamento di tutti i componenti alla bicicletta con seggiolino montato.
- L'installazione del seggiolino da bicicletta modifica il comportamento di guida della vostra bicicletta (equilibrio, sterzata e frenatura). Adattate la vostra guida convenientemente alla situazione.
- Non fissate mai dei bagagli nel seggiolino.
- Controllate che, anche durante la guida senza bambino, il seggiolino sia installato saldamente e che niente possa entrare nei componenti mobili della bicicletta

DK

## Brugsvejledning

**ADVARSEL!**

- Spænd altid barnet fast i cykelstolen.
- Lad aldrig barnet sidde i cykelstolen uden opsyn, når De stiller cyklen fra Dem.
- Beskyt endvidere barnet med en børne-cykelhjem.
- Sørg for, at hverken barnet eller beklædningsdele kan komme ind i cyklens bevægelige dele. Spænd altid fodbåndene. Sæt løsthængende bånd og beklædningsdele på plads....
- Kontrollér, at alle cyklens dele fungerer rigtigt, når cykelstolen er monteret.
- Når cykelstolen monteres, ændres cyklens køreegenskaber (balance, styring og bremses) Måden at køre på skal derfor ændres tilsvarende.
- Fastgør aldrig bagage på barnestolen.
- Selv om De kører uden barn, skal det kontrolleres, at barnestolen sidder fast, og at der ikke kan komme dele ind i de bevægelige cykeldele.
- Ved transport på bilens tagbagagebærer skal barnestolen tages af cyklen.

NL

## Gebruiksaanwijzing

**WAARSCHUWING!**

- Doe altijd de gordel om bij uw kind, als deze in het fietskinderzitje zit.
- Houd uw kind in het fietskinderzitje constant in het oog wanneer u uw fiets stalt.
- Bescherm uw kind bovendien met een kinderfietshelm.
- Let erop dat noch uw kind, noch kledingstukken in de bewegende delen van de fiets terecht kunnen komen. Maak altijd de voetriempjes vast om de voeten van het kind. Stop loshangende bandjes, kledingstukken en dergelijke weg.
- Controleer of alle onderdelen van de fiets ook bij een gemonteerd fietskinderzitje nog goed functioneren.
- Door het monteren van het fietskinderzitje verandert het rijgedrag van uw fiets (evenwicht, sturing en remmen). Pas uw fietsgedrag overeenkomstig aan.
- Bevestig nooit bagage aan het kinderzitje.
- Controleer ook wanneer u zonder kind fietst of het kinderzitje vastzit en er geen onderdelen van in de bewegende delen van de fiets terecht kunnen komen.



IT

Istruzioni per l'uso

- Dovete rimuovere il seggiolino dalla bicicletta se volete trasportare la bicicletta sul portabagagli da tetto.

**Per la sicurezza del vostro bambino verificate che...**

- le cinture spalle e i centurini dei piedi siano tesi.
- che il vostro bambino non riporta lesioni da componenti affilati o appuntiti (ad es. estremità dei cavi sfilacciate).
- la staffa di fissaggio sia bloccato su entrambi i lati.
- tutte le viti siano strette.
- il seggiolino da bicicletta anche con il bambino dentro abbia abbastanza distanza dal portapacchi o dalla ruota posteriore.
- Non potete utilizzare il seggiolino da bicicletta se dovesse essere danneggiato un solo pezzo.



DK

## Brugsvejledning

**Se for en sikkerheds skyld efter, at...**

- skulderselerne og fodbåndene sidder stramt.
- barnet i cykelstolen ikke kan komme til skade på skarpe eller spidse dele (f.eks. flossede kabelender).
- bøjlen er gået i hak i begge sider.
- alle skruer er skruet fast.
- cykelstolen også har tilstrækkelig afstand til bagagebærer eller baghjul, når barnet sidder i stolen.
- Cykelstolen må ikke anvendes, hvis nogle af delene er beskadigede.

NL

## Gebruiksaanwijzing

- Bij het vervoeren van de fiets op een imperiaal moet het kinderzitje van de fiets worden gehaald.

**Controleer voor de veiligheid van uw kind of...**

- de schoudergordels en de voetriemen gespannen zijn.
- uw kind zich in het fietskinderzitje niet kan bezeren aan scherpe of puntige onderdelen (bijv. gerafelde kabeluiteinden).
- de bevestigingsbeugel aan beide zijden op zijn plaats is geklikt.
- alle schroeven zijn aangedraaid.
- het fietskinderzitje ook met het kind erin nog voldoende afstand heeft tot de bagagedrager of het achterwiel.
- Het fietskinderzitje mag niet worden gebruikt wanneer enig onderdeel ervan beschadigd is.



IT

Istruzioni per l'uso

## 1. Idoneità

Attenetevi alle disposizioni legali del vostro paese.

Britax / RÖMER Seggiolino da bicicletta	Collaudo a norma EN* 14344:2004
	Peso corporeo
<b>JOCKEY Relax</b>	9 -22 kg

\*EN = Normativa europea

- Indipendentemente dal peso minimo, attenetevi a quanto segue:  
Il vostro bambino è capace di rimanere seduto autonomamente per viaggiare in un seggiolino da bicicletta.
- Controllate di tanto in tanto che il vostro bambino non superi il limite di peso.
- I bambini sotto i 7 anni possono essere trasportati su biciclette da persone oltre i 16 anni.

DK

Brugsvejledning

## 1. Egnethed

Vær opmærksom på de lovmæssige forskrifter i Deres land.

Britax / RÖMER Cykelstol	Afprøvet i henhold til EN* 14344:2004
	Kropsvægt
<b>JOCKEY Relax</b>	9 - 22 kg

\*EN = europæisk norm

- Vær opmærksom på følgende uanset mindstevægten:  
Deres barn skal kunne sidde selv for at kunne køre i cykelstol.
- Kontroller med jævne mellemrum, at barnet stadig vejer mindre end den øverste vægtgrænse.
- Børn under 7 år må kun transporteres på cyklen af personen, som er over 16 år.

NL

Gebruiksaanwijzing

## 1. Geschiktheid

Houd u aan de in uw land geldende wettelijke voorschriften.

Britax / RÖMER Fietskinderzitje	Controle conform EN* 14344:2004
	Lichaamsgewicht
<b>JOCKEY Relax</b>	9 - 22 kg

\*EN = Europese norm

- Houd naast het minimumgewicht rekening met het volgende:  
Uw kind moet goed zelfstandig kunnen zitten om in een fietskinderzitje geplaatst te mogen worden.
- Controleer af en toe of uw kind nog voldoet aan de maximale gewichtsgrens.
- Kinderen onder de 7 jaar mogen alleen op de fiets worden vervoerd door personen die ouder zijn dan 16.



IT

Istruzioni per l'uso

## 2. L'utilizzo alla bicicletta



**L'utilizzo di questo seggiolino da bicicletta non è possibile ...**

- se la bicicletta non è progettata per un tale carico supplementare.  
Chiedete consiglio al produttore di bicicletta.
- se il diametro del tubo della sella è più piccolo di 28 mm.
- se il diametro del tubo della sella è più grande di 40 mm.
- se il tubo della sella ha una forma ovale.
- se il seggiolino da bicicletta montato pende in avanti.  
Altrimenti il vostro bambino scivolerebbe dalla superficie di seduta. Controllate la posizione che dipende dall'angolo del tubo della sella di vostra bicicletta.
- se il portapacchi è più largo di 150 mm.
- al reggisella.

DK

Brugsvejledning

## 2. Anvendelse på cyklen



Det er **ikke** muligt at anvende denne cykelstol...

- hvis Deres cykel ikke er konstrueret til denne ekstra belastning.  
Spørg cykelfabrikanten til råds.
- hvis sadelrørets diameter er mindre end 28 mm.
- hvis sadelrørets diameter er større end 40 mm.
- hvis sadelrøret er ovalt.
- hvis den monterede cykelstol hælder fremad.  
Hvis det er tilfældet, kan barnet glide ned af sædet. Kontroller stillingen, som er afhængig af cykel-sadelrørets vinkel.
- hvis bagagebæreren er bredere end 150 mm.
- ved sadelstøtten.

NL

Gebruiksaanwijzing

## 2. Gebruik op de fiets



Dit fietskinderzitje kan **niet** worden gebruikt...

- als uw fiets niet geschikt is voor een dergelijke extra belasting.  
Vraag uw fietsenmaker hierbij om advies.
- wanneer de doorsnede van uw zadelbuis kleiner is dan 28 mm.
- wanneer de doorsnede van uw zadelbuis groter is dan 40 mm.
- wanneer uw zadelbuis ovaal is.
- wanneer het gemonteerde fietskinderzitje naar voren hangt.  
Uw kind kan dan van de zitting glijden.  
Controleer de positionering, die afhankelijk is van de zadelbuishoek van uw fiets.
- wanneer de bagagedrager breder is dan 150 mm.
- aan de zadelsteun.



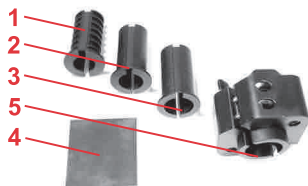

IT

Istruzioni per l'uso

**Potete utilizzare il seggiolino da bicicletta come riportato di seguito:**

<b>Dimensioni ruota della bicicletta</b>	<b>26" / 28" pollici</b>
<b>Diametro del tubo della sella (non possibile con tubi a forma ovale)</b>	<b>Ø 28 - 40 mm</b>
• Componente di inserimento <b>1</b> Ø 28 mm	Ø 28 -30 mm
• Componente di inserimento <b>2</b> Ø 32 mm	Ø 31 -34 mm
• Componente di inserimento <b>3</b> Ø 36 mm	Ø 35 -37 mm
• senza componente di inserimento	Ø 38 - 40 mm
• Gomma da inserire <b>4</b>	per adattare perfettamente il diametro



**Per la protezione di tutti gli utenti della strada**

- CAUTELA! Le modifiche al seggiolino da bicicletta e al supporto **5** possono essere apportate esclusivamente dal produttore.

DK

Brugsvejledning

Sådan bruges cykelstolen:

Cyklens hjulstørrelse	26" / 28" tommer
Sadelrørets diameter (ikke muligt ved ovale rør)	Ø 28 - 40 mm
• Indsatsdel 1 Ø 28 mm	Ø 28 - 30 mm
• Indsatsdel 2 Ø 32 mm	Ø 31 - 34 mm
• Indsatsdel 3 Ø 36 mm	Ø 35 - 37 mm
• uden indsatsdel	Ø 38 - 40 mm
• Indsatsgummi 4	til nøjagtig tilpasning af diametere



**For alle trafikanters sikkerhed**

- ADVARSEL! Cykelstolen og holderen **5** må udelukkende ændres af producenten.
- ADVARSEL! Når cykelstolen monteres, ændres cyklens køreegenskaber (balance, styring og bremses) Måden at køre på skal derfor ændres tilsvarende.

NL

Gebruiksaanwijzing

Het fietskinderzitje kan als volgt worden gebruikt:

Wieldiameter van de fiets	26" / 28"
Diameter zadelbuis (niet mogelijk bij ovale zadelbuizen)	Ø 28 - 40 mm
• Inlegdeel 1 Ø 28 mm	Ø 28 - 30 mm
• Inlegdeel 2 Ø 32 mm	Ø 31 - 34 mm
• Inlegdeel 3 Ø 36 mm	Ø 35 - 37 mm
• zonder inlegdeel	Ø 38 - 40 mm
• Inlegrubber 4	voor het precies aanpassen van de diameter



**Ter bescherming van alle verkeersdeelnemers**

- WAARSCHUWING! Wijzigingen aan het fietskinderzitje en de bevestiging **5** mogen alleen door de fabrikant worden uitgevoerd.
- WAARSCHUWING! Door het monteren van het fietskinderzitje verandert het rijgedrag van uw fiets (evenwicht, sturing en remmen). Pas uw fietsgedrag overeenkomstig aan.



IT

Istruzioni per l'uso

- **CAUTELA!** L'installazione del seggiolino da bicicletta modifica il comportamento di guida della vostra bicicletta (equilibrio, sterzata e frenatura). Adattate la vostra guida convenientemente alla situazione.
- Non portate mai due bambini sulla bicicletta. Ciò pregiudica notevolmente il comportamento di guida.
- **CAUTELA!** Non fissate mai dei bagagli nel seggiolino. Per trasportare i bagagli usate un portapacchi anteriore o simile.
- Controllate che, anche durante la guida senza bambino, il seggiolino sia installato saldamente e che niente possa entrare nei componenti mobili della bicicletta (ad es. le cinture nei raggi della ruota).
- Dovete rimuovere il seggiolino dalla bicicletta se volete trasportare la bicicletta sul portabagagli da tetto. La resistenza aerodinamica molto alta potrebbe causare danni alla bicicletta e al seggiolino e persino degli incidenti.

#### **Per la protezione antifurto**

- Così potete proteggere il seggiolino da bicicletta da furti. Passate il cavo antifurto nei fori di presa del seggiolino e fissarlo al telaio della bicicletta.



DK

### Brugsvejledning

- Der må aldrig transporteres to børn på en cykel. Det nedsætter reaktions- og kørselsforhold betydeligt.
- ADVARSEL! Fastgør aldrig bagage på barnestolen. Bagage skal transporteres på en bagagebærer til forhjulet eller lignende.
- Selv om De kører uden barn, skal det kontrolleres, at barnestolen sidder fast, og at der ikke kan komme dele ind i de bevægelige cykeldele (f.eks. seler i egerne)
- Ved transport på bilens tagbagagebærer skal barnestolen tages af cyklen. Den meget høje luftmodstand kan skade både cyklen og barnestolen og i sidste ende forårsage ulykker.

### Beskyttelse mod tyveri

- Sådan kan barnestolen sikres mod tyveri. Træk en cykellås gennem bærehullerne på barnestolen, og lås den fast på cykelstellet.

NL

### Gebruiksaanwijzing

- Er mogen nooit twee kinderen op één fiets worden vervoerd. Dit heeft aanzienlijke invloed op het fietsgedrag.
- WAARSCHUWING! Bevestig nooit bagage aan het kinderzitje. Gebruik voor het vervoeren van bagage bijvoorbeeld een bagagedrager op de voorzijde van de fiets.
- Controleer ook wanneer u zonder kind fietst of het kinderzitje vastzit en er geen onderdelen van in de bewegende delen van de fiets terecht kunnen komen (bijv. gordels tussen de spaken)
- Bij het vervoeren van de fiets op een imperiaal moet het kinderzitje van de fiets worden gehaald. De zeer hoge luchtweerstand kan leiden tot schade aan de fiets en het kinderzitje, en mogelijk zelfs ongevallen veroorzaken.

### Diefstalbeveiliging

- U kunt het fietskinderzitje tegen diefstal beveiligen. Haal een fietsslot door de handgreepgaten van het kinderzitje en maak deze vast aan het fietsframe.



IT

Istruzioni per l'uso

## 2.1 Montaggio alla bicicletta

Così fissate il supporto al tubo della sella:

- ✧ Misurate il diametro del tubo della sella.
- ✧ Inserite il componente di inserimento **1/2/3**, con fessura posteriore, sul tubo della sella **6** (ved. 2.)  
**Consiglio!** In caso di dimensioni intermedie (ad es. Ø 31 mm) mettete anche la gomma **4** intorno al tubo **6**, per adattare il più possibile il diametro.
- ✧ Piegare il supporto **5** intorno al componente di inserimento.
- ✧ Stringete le viti **7** con una chiave per viti ad esagono cavo (misura 5) solo leggermente, per poter spostare ancora un pò il supporto **5**.  
**Attenzione!** Fate attenzione che il raccordo a vite **7** sia davanti e il blocco di sicurezza **8** sotto.

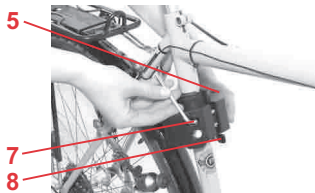
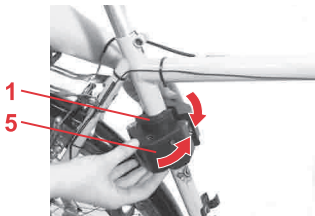
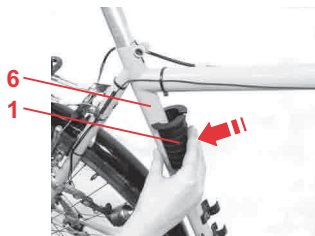

DK

Brugsvejledning

## 2.1 Montering på cyklen

### Sådan fastgøres beslaget på sadelrøret:

- ✎ Mål sadelrørets diameter.
- ✎ Sæt en indsatsdel i med den rigtige størrelse **1/2/3** med åbningen bagud på sadelrøret **6** (se 2.)  
**Tip!** Ved mellemstørrelserne (f.eks. Ø 31 mm) kan der endvidere lægges indsatsgummi **4** omkring sadelrøret **6**, så diameteren tilpasses så nøjagtigt som muligt.
- ✎ Klap beslaget **5** omkring indsatsdelen.
- ✎ Spænd i første omgang kun skruerne **7** let med en unbraconøgle (størrelse 5). Beslaget **5** skal kunne flyttes lidt endnu.  
**Forsigtig!** Sørg for, at forskruningen **7** sidder foran, og at sikringslåsen **8** vender nedad.

NL

Gebruiksaanwijzing

## 2.1 Montage op de fiets

### Zo maakt u de bevestiging aan de zadelbuis vast:

- ✎ Meet de diameter van de zadelbuis.
- ✎ Zet het juiste inlegdeel **1/2/3** met de spleet naar achteren over de zadelbuis **6** (zie 2.)  
**Tip!** Plaats bij een tussenmaat (bijv. Ø 31 mm) nog een inlegrubber **4** om de zadelbuis **6**, om de diameter zo precies mogelijk aan te passen.
- ✎ Klap de bevestiging **5** om het inlegdeel.



- ✎ Draai de schroeven **7** met een inbussleutel (maat 5) lichtjes aan. Zo kunt u de bevestiging **5** nog een beetje verschuiven.  
**Voorzichtig!** Let erop dat de schroefbevestiging **7** zich aan de voorkant bevindt en de bevestigingsgrendel **8** aan de onderzijde.

IT

Istruzioni per l'uso

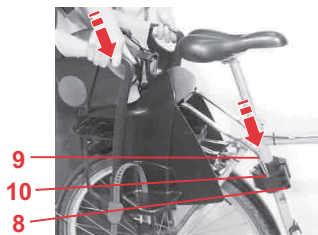

- ✎ Inserite il seggiolino da bicicletta con le staffe di fissaggio **9** nei fori di arresto **10** finché si blocca. **Attenzione!** Assicuratevi che il blocco di sicurezza **8** sia bloccato in entrambe le estremità delle staffe.

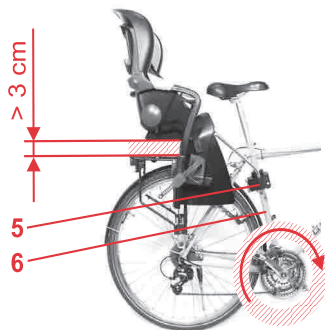

### Così posizionate correttamente il supporto **9** alla bicicletta:

Spostate il seggiolino da bicicletta al tubo della sella **6** in modo che...

- ✎ ... tra portapacchi e seggiolino resti una distanza di almeno 3 cm,
- ✎ ... i cavi di comando e i cavi dei freni non siano ostacolati,
- ✎ ... il seggiolino da bicicletta non si trovi nell'area di movimento dei pedali e delle gambe.

DK

### Brugsvejledning

🔗 Sæt cykelstolen med bøjlen **9** i hullerne **10**, indtil den går i hak.

**Forsigtig!** Sørg for, at sikringslåsen **8** går i hak i begge bøjleender.

NL

### Gebruiksaanwijzing

🔗 Steek het fietskinderzitje met de bevestigingsbeugels **9** in de klikgaten **10** tot deze vastklikt.

**Voorzichtig!** Controleer of de bevestigingsgrendel **8** over beide beugeluiteinden is geklikt.

### Sådan placeres beslaget **9** rigtigt på cyklen:

Flyt cykelstolen frem og tilbage på sadelrøret **6**, så

- 🔗 ... der mindst er en afstand på 3 cm mellem bagagebæreren og barnestolen.
- 🔗 ... gear- og bremsefunktionerne ikke forstyrres,
- 🔗 ... cykelstolen ikke generer området for ben og pedaler.

### Zo plaatst u de bevestiging **9** op de juiste manier op de fiets:

Verschuif het fietskinderzitje langs de zadelbuis **6** tot...

- 🔗 ... er tussen de bagagedrager en het kinderzitje minimaal 3 cm afstand overblijft.
- 🔗 ... de versnellings- en remleidingen niet beklemd zitten,
- 🔗 ... het fietskinderzitje zich niet binnen het trapbereik van de fietspedalen en de benen bevindt.



IT

Istruzioni per l'uso

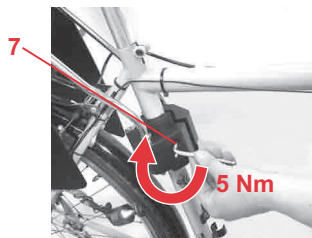

- Stringete adesso le viti **7** del supporto **5** con una chiave per viti ad esagono cavo (misura 5) con una coppia di serraggio di 5 Nm.

**Attenzione!** Non stringete le viti **7** mai troppo forte. Altrimenti si potrebbe danneggiare il tubo della sella **6**.

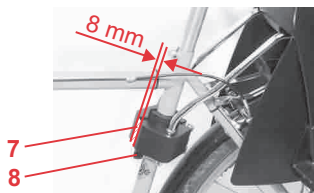

- Controllare la fessura al raccordo a vite **7**. Essa deve essere almeno di 8 mm affinché le estremità delle staffe possano scattare bene in posizione.

**Consiglio!** È possibile adattare il diametro inserendo la gomma **4**.

DK

### Brugsvejledning

- ☞ Stram nu skruerne **7** til beslaget **5** med et drejningsmoment på 5 Nm med en unbraconøgle (størrelse 5).

**Forsigtig!** Stram aldrig skruerne **7** for meget. Ellers kan sadelrøret **6** beskadiges.

NL

### Gebbruiksaanwijzing

- ☞ Draai nu de schroeven **7** van de bevestiging **5** met een inbussleutel (maat 5) aan met een aanhaalmoment van 5 Nm.

**Voorzichtig!** Draai de schroeven **7** nooit te vast aan. Anders kunt u de zadelbuis **6** beschadigen.

- ☞ Kontrollér åbningen ved forskruingen **7**. Den skal være 8 mm, så bøjlernes ender kan gå i hak og sidde sikkert.

**Tip!** Med indsatsgummiet **4** kan diameteren tilpasses.

- ☞ Controleer de spleet bij de schroefbevestiging **7**. Deze moet 8 mm groot zijn zodat de beugeleinden goed op hun plaats klikken.

**Tip!** Met het inlegrubber **4** kunt u de diameter nog aanpassen.



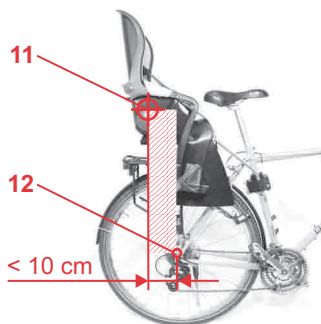

**In questo modo potete regolare il baricentro.**

- ✧ Controllate il baricentro del seggiolino da bicicletta.  
Fate attenzione che la croce di collimazione stampata **11** si trovi non più di 10 cm dietro l'asse posteriore **12**.
- ✧ Premete il blocco di sicurezza **8** indietro ed estraete il seggiolino da bicicletta dal supporto **5**.

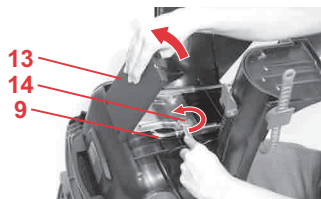

- ✧ aprite il coperchio del vano contenente le istruzioni **13**.
- ✧ Svitare le viti **14** con una chiave a bocca (misura 13) circa 10 mm.

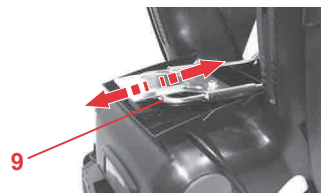

- ✧ Adesso potete spostare la staffa di fissaggio **9**.
- ✧ Stringere le viti **14** con una coppia di serraggio pari a 10 Nm.
- ✧ Controllate nuovamente il baricentro.



DK

Brugsvejledning

### Sådan indstilles tyngdepunktet:

- ✎ Kontrollér cykelstolens tyngdepunkt.  
Sørg for, at det påtrykte kryds **11** ikke sidder mere end 10 cm bag bagaksen **12**.
- ✎ Tryk sikringslåsen **8** tilbage, og tag cykelstolen ud af beslaget **5**.
- ✎ Åbn klappen til rummet **13**.
- ✎ Skru skruerne **14** ca. 10 mm ud med en gaffelnøgle (størrelse 13).
- ✎ Nu kan bøjlen **9** flyttes.
- ✎ Stram skruerne **14** med et drejningsmoment på 10 Nm.
- ✎ Kontrollér tyngdepunktet igen.

NL

Gebruiksaanwijzing

### Zo stelt u het zwaartepunt in:

- ✎ Controleer het zwaartepunt van het fietskinderzitje.  
Zorg ervoor dat het op het zijje afgebeelde draadkruis **11** niet meer dan 10 cm achter de achteras **12** ligt.
- ✎ Duw de bevestigingsgrendel **8** naar achteren en trek het fietskinderzitje uit de bevestiging **5**.
- ✎ Open de klep van het vak voor de gebruiksaanwijzing **13**.
- ✎ Draai de schroeven **14** met een steeksleutel (maat 13) circa 10 mm naar buiten.
- ✎ Nu kunt u de bevestigingsbeugel **9** verschuiven.
- ✎ Draai de schroeven **14** vast met een draaimoment van 10 Nm.
- ✎ Controleer het zwaartepunt opnieuw.



IT

Istruzioni per l'uso



**Controllate il corretto funzionamento di tutti i componenti alla bicicletta con seggiolino montato.**

### **3. Uso del vostro seggiolino da bicicletta**



**Per la protezione del vostro bambino**

- Allacciate sempre il vostro bambino nel seggiolino da bicicletta.
- CAUTELA! Non lasciate il bambino mai incustodito nel seggiolino da bicicletta quando posteggiate la bicicletta.
- Proteggete il vostro bambino con un casco da bicicletta per bambini.
- Utilizzate un coprimolla se la vostra sella di bicicletta è dotata di molle, poiché il bambino potrebbe infilarvi le dita e schiacciarsele. (Chiedete nei negozi specializzati)
- Fate attenzione che il bambino e parti dei vestiti non finiscano nei componenti mobili della

DK

Brugsvejledning



**Kontrollér, at alle cyklens dele fungerer rigtigt, når cykelstolen er monteret.**

### 3. Sådan bruges cykelstolen



**Beskyt barnet**

- Spænd altid barnet fast i cykelstolen.
- ADVARSEL! Lad aldrig barnet sidde i cykelstolen uden opsyn, når De stiller cyklen fra Dem.
- Beskyt endvidere barnet med en børne-cykelhjelm.
- Brug en sadelfjedersikring, hvis cyklens sadel har sadelfjedre. Ellers kan barnet få fingrene i klemme i dem. (Spørg hos cykelhandleren)
- Sørg for, at hverken barnet eller beklædningsdele kan komme ind i cyklens bevægelige dele. Spænd altid fodbåndene. Sæt løsthængende bånd og beklædningsdele på plads....

NL

Gebruiksaanwijzing



**Controleer of alle onderdelen van de fiets ook bij een gemonteerd fietskinderzitje nog goed functioneren.**

### 3. Gebruik van het fietskinderzitje



**Ter bescherming van uw kind**

- Doe altijd de gordel om bij uw kind, als deze in het fietskinderzitje zit.
- WAARSCHUWING! Houd uw kind in het fietskinderzitje constant in het oog wanneer u uw fiets stalt.
- Bescherm uw kind bovendien met een kinder-fietshelm.
- Gebruik een zadelveerbeschermer wanneer uw fietszadel een zadelveer heeft. Anders kunnen de vingers van uw kind ertussen beklemd raken. (Vraag hiernaar bij de vakhandel)
- Let erop dat noch uw kind, noch kledingstukken in de bewegende delen van de fiets terecht kunnen komen. Maak altijd de voetriempjes vast om de voeten van het kind. Stop loshangende bandjes, kledingstukken en dergelijke weg.



IT

Istruzioni per l'uso

bicicletta. Usate sempre i centurini dei piedi.  
Sistemare fasce, vestiti pendenti ...

- Proteggete il vostro bambino dal freddo e dalla pioggia. Ricordatevi di vestire il bambino più caldo di chi guida la bicicletta.
- **Attenzione!** Le parti in plastica del seggiolino si surriscaldano, se esposte al sole. In caso di contatto, il bambino può scottarsi. Proteggete il vostro bambino e il seggiolino da bicicletta da radiazioni solari intense.
- **Consiglio!** Un doppio cavaletto garantisce un'elevata stabilità della bicicletta. Ciò facilita soprattutto la sistemazione del bambino nel seggiolino. (Chiedete nei negozi specializzati)

### 3.1 Adattamento delle cinture spalle

**Le cinture spalle correttamente adattate forniscono al vostro bambino un sostegno sicuro nel seggiolino da bicicletta.**

Le cinture spalle **15** devono scorrere all'altezza delle spalle del bambino o leggermente più in alto.

DK

### Brugsvejledning

- Beskyt barnet mod kulde og regn. Tænk på, at barnet skal klædes varmere på end den aktive cyklist.
- **Forsigtig!** Stolens plastdele opvarmes, når solen skinner på dem. Pas på, at barnet ikke brænder sig. Beskyt barnet og stolen mod voldsom solpåvirkning.
- **Tip!** En cykelfod med 2 ben gør cyklen mere stabil. Det gør det lettere at sætte barnet i stolen og at tage det ud. (Spørg hos cykelhandleren)

### 3.1 Indstilling af skulderselerne

Korrekt indstillede skulderseler giver barnet den optimale støtte i cykelstolen.

Skulderselerne **15** skal løbe i barnets skulderhøjde eller lidt over.

NL

### Gebruiksaanwijzing

- Bescherm uw kind tegen kou en regen. Kleed uw kind warmer aan dan een actieve fietser.
- **Voorzichtig!** De kunststofdelen van het kinderzitje worden heet in de zon. Uw kind kan zich hieraan verbranden. Bescherm uw kind en het kinderzitje tegen sterke zonnestralen.
- **Tip!** Met een tweepotige fietsstandaard staat uw fiets stabiel. Het vergemakkelijkt vooral het plaatsen van uw kind in het zitje. (Vraag hiernaar bij de vakhandel)

### 3.1 De schoudergordels afstellen

Juist afgestelde schoudergordels zorgen voor een optimale ondersteuning van uw kind in het fietskinderzitje.

De schoudergordels **15** moeten op schouderhoogte van het kind of iets daarboven lopen.



IT

Istruzioni per l'uso



**Potete adattare l'altezza delle cinture spalle alle dimensioni del vostro bambino come riportato di seguito:**

- ✎ Sganciate gli occhielli della cintura **15** dai passanti della cintura **16**.
- ✎ Agganciate le cinture spalle **15** nei passanti della cintura superiori **16**.

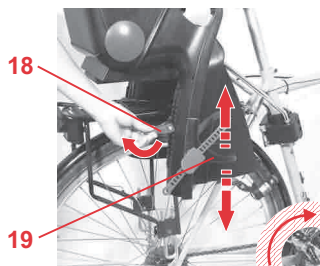

### 3.2 Adattamento dei poggiatesta

- ✎ Spostate in alto il regolatore dei poggiatesta **18**.
- ✎ Spostate i poggiatesta **19** alla giusta altezza.
- ✎ Premete verso il basso il regolatore dei poggiatesta **18** per assicurare il poggiatesta **19**. **Attenzione!** Fate attenzione che i poggiatesta **19** non si trovino nell'area di movimento dei pedali e delle gambe.

DK

## Brugsvejledning

**Skulderselernes højde indstilles efter barnets størrelse på følgende måde:**

- ✎ Tag skulderselernes stropper **15** ud af de nederste seleåbninger **16**.
- ✎ Sæt skulderselerne **15** ind i de øverste seleåbninger **16** igen.

**3.2 Indstilling af fodstøtterne**

- ✎ Drej fodstøtte-indstillingen **18** op.
- ✎ Stil fodstøtterne **19** på den rigtige højde.
- ✎ Tryk fodstøtte-indstillingen **18** ned igen, så fodstøtten **19** sidder fast.  
**Forsigtig!** Sørg for, at fodstøtterne **19** ikke sidder i det område, hvor pedalerne og benene kører rundt rundt.

NL

## Gebruiksaanwijzing

**De hoogte van de schoudergordels kan als volgt aan de lichaamsgrootte van het kind worden aangepast:**

- ✎ Haal de lussen van de schoudergordels **15** uit de onderste gordelsleuven **16**.
- ✎ Voer de schoudergordels **15** door de bovenste gordelsleuven **16**.

**3.2 De voetsteunen afstellen**

- ✎ Zwenk de voetsteunverstelling **18** naar boven.
- ✎ Schuif de voetsteunen **19** op de juiste hoogte.
- ✎ Duw de voetsteunverstelling **18** weer omlaag om de voetsteunen **19** vast te zetten.  
**Voorzichtig!** Let erop dat de voetsteunen **19** zich niet in het trapbereik van de fietspedalen en benen bevinden.



### 3.3 Allacciamento del vostro bambino

✎ Allentate le cinture spalle **15**. Premete il regolatore cintura **20** e spostatelo in alto.

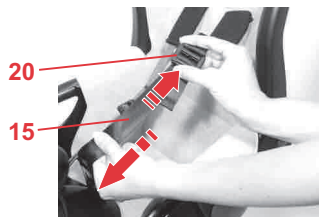

✎ Premete sul pulsante alla chiusura della cintura **21** e estraete la cintura dalla fessura di fissaggio **22**.

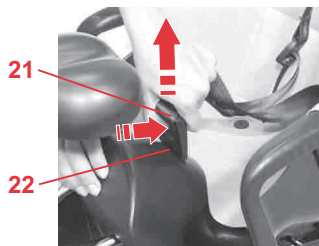

✎ Collocate il bambino nel seggiolino da bicicletta.

✎ Fate passare le cinture spalle **15** sulle spalle del vostro bambino.

✎ Inserite la chiusura della cintura **21** nella fessura di fissaggio **22**.

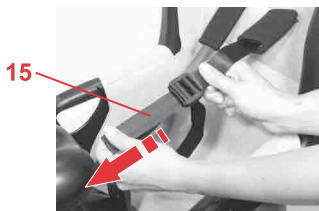

✎ Tendete le cinture spalle **15** tirando le estremità. **Attenzione!** Fate attenzione che entrambe le cinture spalle **15** siano tese ed abbiano la stessa lunghezza.



DK

Brugsvejledning

### 3.3 Fastspænding af barnet

✎ Løsn skulderselerne **15**. Tryk på seleindstillingen **20**, og skub den opad.

✎ Tryk på trykknappen på selens lås **21**, og tag den ud af åbningen **22** til fastgøring.

✎ Sæt barnet i cykelstolen.

✎ Læg skulderselerne **15** over barnets skuldre.

✎ Sæt selens lås **21** ind i åbningen **22** til fastgøring.

✎ Stram skulderselerne **15** ved at trække i enderne.  
**Forsigtig!** Sørg for, at begge skulderseler **15** er stramme og lige lange.

NL

Gebruiksaanwijzing

### 3.3 De gordel bij uw kind omdoen

✎ Maak de schoudergordels **15** wat losser. Druk hiervoor op de gordelverstelling **20** en schuif deze naar boven.

✎ Druk op de drukknop op het slot van de gordel **21** en trek deze uit de bevestigingsleuf **22**.

✎ Plaats uw kind in het fietskinderzitje.

✎ Leid de schoudergordels **15** over de schouders van uw kind.

✎ Steek het slot van de gordel **21** in de bevestigingsleuf **22**.

✎ Trek de schoudergordels **15** aan door aan de uiteinden te trekken.  
**Voorzichtig!** Let erop dat beide schoudergordels **15** goed gespannen en even lang zijn.



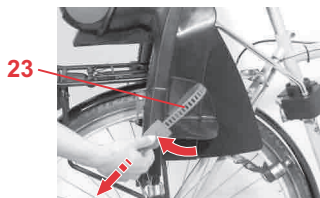

- ✎ Chiudete i centurini dei piedi **23** e tirate alle estremità per tenderli  
**Attenzione!** Fate attenzione che i centurini dei piedi **23** siano sempre tesi durante il viaggio.  
 (Pericolo di lesioni)

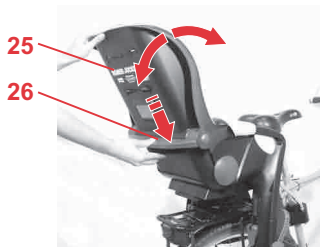

### 3.4 Regolazione dello schienale

**Potete inclinare all'indietro lo schienale **25** come riportato di seguito:**

- ✎ Tenete fermo lo schienale **25** sempre con una mano.
- ✎ Premete verso il basso l'impugnatura di regolazione **26**.
- ✎ Spostate lo schienale **25** in avanti o indietro fino a raggiungere la posizione desiderata.
- ✎ Non appena rilasciate l'impugnatura di regolazione **26**, lo schienale si blocca **25**.  
**Attenzione!** Assicuratevi che lo schienale **25** sia bloccato su entrambi i lati.

DK

## Brugsvejledning

- ☞ Luk fodbåndene **23**, og træk i enderne for at stramme dem
- Forsigtig!** Sørg for, at fodbåndene **23** altid sidder stramt under kørslen. (Fare for at komme til skade)

### 3.4 Indstilling af ryglænet

#### Sådan vipper ryglænet **25** tilbage:

- ☞ Hold fast i ryglænet **25** med den ene hånd.
- ☞ Tryk indstillingsgrebet **26** nedad.
- ☞ Drej ryglænet **25** frem eller tilbage til den ønskede stilling.
- ☞ Så snart indstillingsgrebet **26** slippes, går ryglænet **25** i hak.
- Forsigtig!** Sørg for, at ryglænet **25** går i hak på begge sider.

NL

## Gebruiksaanwijzing

- ☞ Sluit de voetriempjes **23** en trek aan de uiteinden om ze aan te spannen
- Voorzichtig!** Zorg dat de voetriemen **23** tijdens de rit altijd aangespannen zijn. (Letselgevaar)

### 3.4 Instellen van de rugleuning

#### Zo kantelt u de rugleuning **25** naar achteren:

- ☞ Houd de rugleuning **25** met één hand vast.
- ☞ Duw de instelhendel **26** omlaag.
- ☞ Kantel de rugleuning **25** naar voren of naar achteren tot de gewenste stand.
- ☞ Zodra u de verstelknop **26** loslaat, klikt de rugleuning **25** vast.
- Voorzichtig!** Controleer of de rugleuning **25** aan beide zijden op zijn plaats is geklikt.



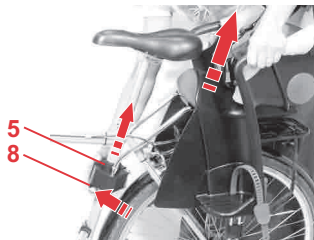

IT

Istruzioni per l'uso

### 3.5 Rimozione del seggiolino da bicicletta

Nell'uso quotidiano è possibile lasciare il supporto **5** montato sulla bicicletta. È sufficiente estrarre solo il seggiolino da bicicletta dal supporto **5**.

✎ Premete il blocco di sicurezza **8** indietro ed estraete il seggiolino da bicicletta dal supporto **5**.

**Consiglio!** Potete applicare un supporto **5** supplementare ad un'altra bicicletta. (Chiedete nei negozi specializzati)

## 4. Prima di ogni viaggio

**! Per la sicurezza del vostro bambino verificate che...**

- le cinture spalle **15** e i centurini dei piedi **23** siano tesi.
- i parti del corpo e dei vestiti non possano entrare nei componenti mobili della bicicletta o del seggiolino (ad es. freni, raggi, molle della sella...).
- che il vostro bambino non riporta lesioni da componenti affilati o appuntiti (ad es. estremità dei cavi sfilacciate).

DK

Brugsvejledning

### 3.5 Sådan tages cykelstolen af

Ved dagligt brug kan beslaget **5** blive siddende på cyklen. Tag bare cykelstolen af.

☞ Tryk sikringslåsen **8** tilbage, og tag cykelstolen ud af beslaget **5**.

**Tip!** De kan også anbringe et ekstra beslag **5** på en anden cykel. (Spørg hos cykelhandleren)

## 4. Før kørsel



**Se for en sikkerheds skyld efter, at...**

- skulderselerne **15** og fodbåndene **23** sidder stramt.
- der ikke kan komme legems- eller beklædningsdele ind i cyklens bevægelige dele eller i stolen (f.eks. bremses, eger, sadelfjedre...).
- barnet i cykelstolen ikke kan komme til skade på skarpe eller spidse dele (f.eks. flossede kabelender).

NL

Gebruiksaanwijzing

### 3.5 Verwijderen van het fietskinderzitje

Bij dagelijks gebruik kunt u de bevestiging **5** op de fiets laten zitten. Verwijder eenvoudig alleen het fietskinderzitje.

☞ Duw de bevestigingsgrendel **8** naar achteren en trek het fietskinderzitje uit de bevestiging **5**.

**Tip!** U kunt ook een extra bevestiging **5** monteren op een tweede fiets. (Vraag hiernaar bij de vakhandel)

## 4. Voor elke rit



**Controleer voor de veiligheid van uw kind of...**

- de schoudergordels **15** en de voetriemen **23** gespannen zijn.
- er geen lichaamsdelen of kledingstukken in de bewegende delen van de fiets of het kinderzitje terecht kunnen komen (bijv. remmen, spaken, zadelveeren...).
- uw kind zich in het fietskinderzitje niet kan bezeren aan scherpe of puntige onderdelen (bijv. gerafelde kabeluiteinden).



IT

Istruzioni per l'uso

- la staffa di fissaggio **9** sia bloccato su entrambi i lati.
- tutte le viti **7+14** siano strette.
- il seggiolino da bicicletta anche con il bambino dentro abbia abbastanza distanza dal portapacchi o dalla ruota posteriore.  
**Consiglio!** Se la distanza non è sufficiente, potete imbottire il portapacchi con un pezzo di gomma o di materiale espanso.
- CAUTELA! Non potete utilizzare il seggiolino da bicicletta se dovesse essere danneggiato un solo pezzo.  
**Attenzione!** Fate sostituire tutti i pezzi danneggiati dal vostro rivenditore specializzato.

## 5. Pulizia

- Potete rimuovere il **rivestimento** e lavarlo in lavatrice a 30° C con un detersivo e un programma per capi delicati. Attenetevi esattamente alle istruzioni di lavaggio presenti sull'etichetta del rivestimento. Se lavate a più di 30° C, è possibile che il tessuto del rivestimento si scolorisca. Non centrifugate il rivestimento e in alcun caso asciugatelo nell'asciugatrice elettrica (il tessuto può staccarsi dall'imbottitura)

DK

## Brugsvejledning

- bøjlen **9** er gået i hak i begge sider.
- alle skruer **7+14** er skruet fast.
- cykelstolen også har tilstrækkelig afstand til bagagebærer eller baghjul, når barnet sidder i stolen.  
**Tip!** Hvis afstanden er for lille, kan bagagebæreren polstres med en gummi- eller skumplastdel.
- ADVARSEL! Cykelstolen må ikke anvendes, hvis nogle af delene er beskadigede.  
**Forsigtig!** Lad omgående alle defekte dele udskifte hos cykelhandleren.

## 5. Rengøring

- **Betrækket** kan aftages til vask. Vaskes ved 30° C i vaskemaskinen (finvask). Følg vaskeanvisningerne i betrækket. Hvis betrækket vaskes ved varmere temperaturer, kan farverne løbe ud. Betrækket må ikke centrifugeres, og det må under ingen omstændigheder tørres i tørretumbleren (stoffet løsner sig fra puden).

NL

## Gebruiksaanwijzing

- de bevestigingsbeugel **9** aan beide zijden op zijn plaats is geklikt.
- alle schroeven **7+14** zijn aangedraaid.
- het fietskinderzitje ook met het kind erin nog voldoende afstand heeft tot de bagagedrager of het achterwiel.  
**Tip!** Wanneer de afstand te klein is, kunt u de bagagedrager met een op maat gemaakt stuk rubber of schuimrubber bekleden.
- WAARSCHUWING! Het fietskinderzitje mag niet worden gebruikt wanneer enig onderdeel ervan beschadigd is.  
**Voorzichtig!** Laat alle defecte onderdelen direct door uw vakhandelaar vervangen.

## 5. Reiniging

- De **bekleding** kan worden verwijderd en in de wasmachine worden gewassen met een fijnwasprogramma op 30°C en een fijnwasmiddel. Houd u aan de wasvoorschriften op het label van de bekleding. Als de bekleding op meer dan 30 °C wordt gewassen, verkleurt de stof mogelijk. De bekleding mag niet worden gecentrifugeerd of in een elektrische wasdroger worden gedroogd (hierdoor kan de stof van de vulling losraken).



IT

Istruzioni per l'uso

- Potete lavare le **parti in plastica** con una soluzione acqua e sapone. **Non utilizzate** detergenti aggressivi (ad es. solventi).
- Potete lavare la **cintura** con una soluzione tiepida di acqua e sapone.

## 6. Avvertenze per lo smaltimento

**Attenetevi alle disposizioni del vostro paese in materia di smaltimento.**

Smaltimento dell'imballaggio	
	Container per cartone
Smaltimento delle singole parti	
Rivestimento	Rifiuti non riciclabili, riciclaggio termico
Parti in plastica	in base al contrassegno riportato sui container previsti a tale scopo
Parti in metallo	Container per metalli
Nastro della cintura	Container per poliestere



DK

Brugsvejledning

- **Barnestolens** plastdele tørres af med sæbevand. **Undgå** brug af stærke rengøringsmidler (f.eks. opløsningsmidler).
- **Selerne** kan tørres af med lunkent sæbevand.

6. Affaldsdeponering

Vær opmærksom på de nationale og lokale forskrifter omkring deponering af affaldsprodukter.

Deponering af emballagen	
	Container til pap
Deponering af enkeltdele	
Betræk	Restaffald, termisk forarbejdning
Plastdele	I containere i henhold til mærkningerne
Metaldele	Container til metal
Selebånd	Container til polyester

NL

Gebruiksaanwijzing

- De **kunststofdelen** kunnen met een zeepoplossing worden gereinigd. Gebruik **geen** bijtende middelen (als oplosmiddelen).
- De **gordels** kunnen met een lauwwarme zeepoplossing worden gereinigd. losgemaakt.

6. Instructies voor de afvoer

Houd u aan de in uw land geldende afvoervoorschriften.

Afvoer van de verpakking	
	Bij het oud papier
Afvoer van de afzonderlijke delen	
Bekleding	Huisvuil, thermische verwerking
Kunststofdelen	Overeenkomstig de aanduiding op het deel in de daarvoor bestemde container
Metalen delen	Container voor metaal
Gordels	Container voor polyester



## 7. Garanzia di 2 anni

Per questo seggiolino da auto/bicicletta, la garanzia è di 2 anni per i difetti di fabbricazione o relativi al materiale. La garanzia decorre dal giorno dell'acquisto. Come prova, conservate, per tutta la durata del periodo di garanzia, la cartolina di garanzia compilata, la ricevuta del controllo alla consegna, da voi controfirmata, e lo scontrino d'acquisto.

In caso di reclami, allegate il tagliando di garanzia al seggiolino. La garanzia è limitata ai seggiolini da auto/bicicletta, utilizzati in modo conforme e restituiti puliti ed in ordine.

### La garanzia non copre:

- le normali tracce d'usura e i danni causati da una sollecitazione eccessiva,
- i danni causati da un utilizzo non idoneo e non conforme.

DK

Brugsvejledning

## 7. 2 års garanti

Barnestole til bilen/cyklen: Der ydes 2 års garanti på fabrikations- eller materialefejl. Garantiperioden begynder den dag, hvor produktet købes. De bedes opbevare det udfyldte garantikort, det af dem underskrevne udleveringsbevis samt købskvitteringen i hele garantiperioden.

I forbindelse med evt. reklamationer skal garantibeviset vedlægges barnestolen. Garanti ydes kun, hvis barnestolen er blevet behandlet med den fornødne omhu og returneres i ren og god stand.

### Garantien dækker ikke:

- naturlig slitage samt skader, der er opstået som følge af for voldsom belastning.
- Skader, der er opstået fordi barnestolen er blevet behandlet forkert eller anvendes i strid med det egentlige formål.

NL

Gebruiksaanwijzing

## 7. 2 jaar garantie

Wij geven 2 jaar garantie op fabricage- en materiaalfouten in deze auto-/fietskinderzitjes. De garantieperiode gaat in op de datum van aankoop. Bewaar om aanspraak op de garantie te kunnen maken de ingevulde garantiekaart, de door u ondertekende overdrachtscontrole en het aankoopbewijs gedurende de gehele garantieperiode.

Bij het indienen van een garantieclaim dient het garantiebewijs met het kinderzitje te worden meegestuurd. De garantie is alleen van toepassing op auto-/fietskinderzitjes waar juist mee is omgegaan en die schoon en juist worden teruggezonden.

### Uitgesloten van garantie zijn:

- normale tekenen van slijtage en schade ten gevolge van overmatige belasting
- schade ten gevolge van onbedoeld of onjuist gebruik



IT

Istruzioni per l'uso

### Caso coperto da garanzia?

**Materiale:** tutti i nostri materiali soddisfano elevati requisiti relativamente alla resistenza dei colori ai raggi UV. Tuttavia, tutti i tessuti sbiadiscono se vengono esposti ai raggi UV. A tale riguardo non si tratta in alcun caso di un difetto del materiale, ma di un normale fenomeno di usura, che non è coperto da garanzia.

In caso di diritto di garanzia, rivolgetevi immediatamente al vostro rivenditore specializzato, che vi assisterà con consigli e fatti concreti. Nel disbrigo dei casi in garanzia vengono applicate le detrazioni specifiche del prodotto. A tale riguardo si rimanda alle condizioni commerciali generali disponibili presso il rivenditore specializzato.

### Utilizzo, manipolazione e manutenzione

Il seggiolino da auto/bicicletta deve essere trattato conformemente a quanto riportato nelle istruzioni d'uso. Si richiama espressamente l'attenzione sul fatto che possono essere utilizzati solo accessori e/o pezzi di ricambio originali.

DK

## Brugsvejledning

**Garanti eller ej?**

**Stoffer:** Alle vore stoffer opfylder meget strenge krav hvad angår deres farveægthed i forhold til UV-stråler. Alligevel vil stoffernes farve falme, hvis de udsættes for disse stråler. Der er her tale om normal slitage, og ikke om materialefejl, og der vil derfor ikke blive ydet nogen garanti

Hvis De ønsker at gøre brug af garantiordningen, bedes De henvende Dem til en specialforretning, hvor De vil blive vejledt af professionelle fagfolk. Ved behandling af reklamationer vil der blive anvendt produktspecifikke nedskrivningstakster. Vi gør i den forbindelse opmærksom på vore Almindelige Forretningsbetingelser, som De kan få udleveret hos forhandleren.

**Brug, pleje og vedligeholdelse**

Barnestolen til bilen/cyklen skal behandles i overensstemmelse med betjeningsvejledningene. Vi gør udtrykkeligt opmærksom på, at der kun må benyttes originalt tilbehør / reservedele.

NL

## Gebruiksaanwijzing

**Garantie of niet?**

**Stoffen:** Al onze stoffen voldoen aan hoge eisen wat betreft de kleurbestendigheid tegen UV-straling. Alle stoffen verbleken echter als deze aan UV-straling worden blootgesteld. Hierbij gaat het niet om materiaalfouten, maar om normale slijtageverschijnselen die van garantie zijn uitgesloten.

Neem in het geval garantie noodzakelijk is onmiddellijk contact op met uw vakhandel. Hier wordt u met raad en daad terzijde gestaan. Bij de behandeling van garantieclaims worden productspecifieke afschrijvingsregels toegepast. Hiervoor verwijzen wij u naar de bij de vakhandel verkrijgbare algemene verkoopsvoorwaarden.

**Gebruik, onderhoud en verzorging**

Het auto-/fietskinderzitje moet overeenkomstig de gebruiksaanwijzing worden gebruikt en onderhouden. Wij wijzen er nadrukkelijk op dat uitsluitend originele accessoires en onderdelen mogen worden gebruikt.



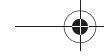

IT

## 8. Cartolina di garanzia/ricevuta del controllo alla consegna

Nome:

---

Indirizzo:

---

C.A.P.:

---

Località:

---

Telefono (con prefisso):

---

E-mail:

---

---

Seggiolino da auto/  
bicicletta:

---

Numero articolo:

---

Colore tessuto (design):

---

Accessori:

---



IT

**Controllo alla consegna:**

**1. Completezza**

controllato/in ordine

Ho controllato il seggiolino da auto/bicicletta e mi sono accertato/a, che il seggiolino è stato consegnato al completo e che tutte le sue parti funzionano perfettamente.

**2. Controllo funzionamento**

- meccanismo di regolazione seggiolino

controllato/in ordine

- Regolazione cinture

controllato/in ordine

Prima dell'acquisto ho ricevuto sufficienti informazioni sul prodotto e sul suo funzionamento, e ho preso atto delle disposizioni per la sua manipolazione e manutenzione.

**3. Integrità**

- Controllo seggiolino

controllato/in ordine

- Controllo parti in tessuto

controllato/in ordine

- Controllo parti in plastica

controllato/in ordine

Data d'acquisto:

\_\_\_\_\_

Acquirente (firma):

\_\_\_\_\_

Rivenditore:

\_\_\_\_\_

Timbro rivenditore



DK

## 8. Garantikort / udleveringskontrol

Navn:

---

Adresse:

---

Postnummer:

---

By:

---

Telefon (inkl. omr.-nr.):

---

E-Mail:

---

---

Børnestol til bilen/cyklen:

---

Artikelnummer:

---

Stoffarve (dessin):

---

Tilbehør:

---



DK

**Udleveringskontrol:****1. Fuldstændighed** afprøvet / i orden Jeg har afprøvet barnestolen til bilen/cyklen og forvissat mig om, at jeg har fået udleveret samtlige dele og at stolen er fuldt funktionsdygtig.**2. Funktionstjek**

- Justeringsmekanisme sæde

 afprøvet / i orden

- Selejustering

 afprøvet / i orden**3. Er stolen intakt**

- Kontrol af sæde

 afprøvet / i orden

- Kontrol af stof

 afprøvet / i orden

- Kontrol af plastdele

 afprøvet / i orden Jeg har modtaget omfattende informationer om produktet og dets funktioner inden købet og taget pleje- og vedligeholdelsesanvisningerne til efterretning.

Købsdato:

---

Køber (underskrift):

---

Forhandler:

---

Forhandlerens stempel

NL

## 8. Garantiekaart/overdrachtscontrolé

Naam:

---

Adres:

---

Postcode:

---

Plaats:

---

Telefoon (incl.  
netnummer):

---

E-mail:

---

---

Auto-/fietskinderzitje:

---

Artikelnummer:

---

Kleur stof (dessin):

---

Accessoires:

---



NL

**Overdrachtscontrole:**

**1. Volledigheid**

gecontroleerd / in orde

**2. Controle van de werking**

- Verstelmecanisme zitje

gecontroleerd / in orde

- Verstelling gordel

gecontroleerd / in orde

**3. Controleren op beschadigingen**

- Zitje

gecontroleerd / in orde

- Stoffen delen

gecontroleerd / in orde

- Kunststofdelen

gecontroleerd / in orde

Ik heb het auto-/fietskinderzitje gecontroleerd en mijzelf ervan overtuigd dat het zitje compleet en volledig functionerend aan mij is overgedragen.

Ik heb voorafgaand aan de aankoop voldoende informatie over het product en de werking ervan gekregen en ben op de hoogte gesteld van de onderhouds- en verzorgingsvoorschriften.

Datum van aankoop: \_\_\_\_\_

Klant  
(handtekening): \_\_\_\_\_



Stempel vakhandel

Verkoper: \_\_\_\_\_

**Britax**

**Römer**

# JOCKEY Relax

RÖMER JOCKEY Relax

Bruksanvisning

SE

Bruksveiledning

NO

Käyttöohje

FI

# JOCKEY Relax



SE

Bruksanvisning

## Bruksanvisning

Vi är glada över ditt val att låta **JOCKEY Relax** föra ditt barn säkert genom ett nytt kapitel i livet.

För att ditt barn ska skyddas på rätt sätt är det ytterst viktigt att **JOCKEY Relax** används och monteras på det sätt som beskrivs i den här bruksanvisningen.

Om du har frågor om hur produkten används är du välkommen att vända dig till oss.

BRITAX RÖMER  
Kindersicherheit GmbH  
Britax Excelsior Ltd.

NO

Bruksanvisning

## Bruksanvisning

Vi er glade for at du har valgt **JOCKEY Relax** til ditt barn.

For å kunne beskytte barnet ditt så godt som mulig må **JOCKEY Relax** monteres og benyttes nøyaktig som beskrevet i denne bruksanvisningen.

Hvis du har ytterligere spørsmål om bruken, vennligst henvend deg til oss.

BRITAX RÖMER  
Kindersicherheit GmbH  
Britax Excelsior Ltd.

FI

Käyttöohje

## Käyttöohje

Olemme iloisia, että **JOCKEY Relax** -turvaistuin saa saattaa lastasi turvallisesti uuden elämänjakson läpi.

Jotta **JOCKEY Relax** voisi suojella lastasi oikein, se on ehdottomasti asennettava ja sitä on käytettävä tässä ohjeessa kuvatulla tavalla.

Mikäli tarvitset lisätietoja turvaistuimen käytöstä, ota meihin yhteyttä.

BRITAX RÖMER  
Kindersicherheit GmbH  
Britax Excelsior Ltd.



SE

Bruksanvisning

**Innehåll**

<b>1. Lämplighet .....</b>	<b>9</b>
<b>2. Användning på cykeln .....</b>	<b>11</b>
2.1 Montering på cykeln .....	17
<b>3. Att använda din cykelbarnstol .....</b>	<b>25</b>
3.1 Anpassa axelbältena .....	27
3.2 Anpassa fotstöden .....	29
3.3 Spänna fast barnet .....	31
3.4 Justering av ryggstödet .....	33
3.5 Ta av cykelbarnstolen .....	35
<b>4. Innan du cyklar .....</b>	<b>35</b>
<b>5. Rengöring .....</b>	<b>37</b>
<b>6. Upplysningar om avfallshantering .....</b>	<b>39</b>
<b>7. 2 års garanti .....</b>	<b>41</b>
<b>8. Garantikort/informationsintyg .....</b>	<b>46</b>



NO

Bruksanvisning

## Innhold

<b>1. Egnethet</b> .....	<b>10</b>
<b>2. Bruk på sykkelen</b> .....	<b>12</b>
2.1 Montering på sykkelen .....	18
<b>3. Bruke sykkelbarnesetet</b> .....	<b>26</b>
3.1 Tilpasning av skulderbeltene .....	28
3.2 Justering av fotstøttene .....	30
3.3 Spenne fast barnet .....	32
3.4 Stille inn rygglenet .....	34
3.5 Ta av sykkelbarnesetet .....	36
<b>4. Før hver tur</b> .....	<b>36</b>
<b>5. Rengjøring</b> .....	<b>38</b>
<b>6. Avfallsbehandling</b> .....	<b>40</b>
<b>7. 2 års garanti</b> .....	<b>42</b>
<b>8. Garantikort / Leveringskontroll</b> .....	<b>48</b>

FI

Käyttöohje

## Sisällys

<b>1. Soveltuvuus</b> .....	<b>10</b>
<b>2. Käyttö polkupyörässä</b> .....	<b>12</b>
2.1 Asennus polkupyörään .....	18
<b>3. Polkupyörän turvaistuimen käyttäminen</b> .....	<b>26</b>
3.1 Olkavöiden säätäminen .....	28
3.2 Jalkatukien säätäminen .....	30
3.3 Lapsen kiinnittäminen turvavöihin .....	32
3.4 Selkänöjan säätäminen .....	34
3.5 Polkupyörän turvaistuimen irrottaminen .....	36
<b>4. Ennen jokaista ajoa</b> .....	<b>36</b>
<b>5. Puhdistaminen</b> .....	<b>38</b>
<b>6. Jätehuolto-ohjeita</b> .....	<b>38</b>
<b>7. 2 vuoden takuu</b> .....	<b>42</b>
<b>8. Takuukortti/luovutustarkastus</b> .....	<b>50</b>



SE

Bruksanvisning

**VARNING!**

- Spänn alltid fast ditt barn i cykelbarnstolen.
- Släpp aldrig barnet i cykelbarnstolen med blicken när du parkerat cykeln.
- För att skydda barnet ska även en cykelhjälm för barn användas.
- Se till att varken barnet eller något klädesplagg kan dras in i cykelns rörliga delar. Spänn alltid fast fotbanden. Stoppa in lösa remmar och klädesplagg.
- Kontrollera att alla delar på cykeln fungerar ordentligt när cykelbarnstolen är monterad.
- När cykelbarnstolen monteras ändras cykelns köregenskaper (viktbalans, styrning och bromsning). Anpassa din cykling utifrån detta.
- Sätt aldrig fast packning i barnstolen.
- Kontrollera noga, även när du cyklar utan barn, att barnstolen sitter fast och att inga delar kan dras in i rörliga cykeldelar (t.ex. remmar i ekrarna).
- Om cykeln transporteras på laststället på ett biltak måste barnstolen tas av. Det mycket höga luftmotståndet kan orsaka skador på cykeln och barnstolen och i värsta fall leda till olyckor.

NO

Bruksanvisning

**ADVARSEL!**

- Ha alltid sikkerhetsselet på barnet når det sitter i sykkelbarnesetet.
- La aldri barnet være uten oppsyn i sykkelbarnesetet når du setter fra deg sykkelen.
- Barnet må også ha på seg sykkelhjelm.
- Påse at hverken barnet eller klesplagg kan komme inn i bevegelige deler på sykkelen. Bruk alltid fotstroppene. Seler, stropper, løse klær må stappes slik at de ikke kan komme inn i bevegelige deler.
- Sjekk at alle deler på sykkelen fungerer som de skal etter at sykkelbarnesetet er montert.
- Når man monterer et barnesete, endres sykkelens kjøreegenskaper (balanse, styring, bremsing). Fart og kjørestil må tilpasses deretter.
- Ikke fest bagasje på barnesetet.
- Sjekk alltid at barnesetet sitter godt fast og at ingen deler kan komme inn i bevegelige deler på sykkelen (f.eks. at selene ikke kan komme inn i eikene). Dette gjelder selv om det ikke sitter noen i barnesetet

FI

Käyttöohje

**VAROITUS!**

- Kiinnitä lapsi aina polkupyörän turvaistuimen turvavöihin.
- Älä koskaan jätä polkupyörän turvaistuimessa istuvaa lasta valvomatta pysäköidessäsi pyörän.
- Suojaa lapsen pää lasten pyöräilykypärällä.
- Varmista, että lapsi tai hänen vaatteensa eivät ulotu polkupyörän liikkuviin osiin. Käytä aina jalkahihnoja. Sijoita roikkuvat hihat, vaatekappaleet jne. turvallisesti.
- Tarkista, että kaikki polkupyörän osat toimivat moitteettomasti polkupyörän turvaistuin asennettuna.
- Polkupyörän turvaistuimen asentaminen muuttaa polkupyörän ajo-ominaisuuksia (tasapainoa, ohjausta ja jarruttamista). Mukauta ajotapasi sen mukaan.
- Älä koskaan kiinnitä tavaroita turvaistuimeen.
- Tarkista aina – myös ilman lasta ajaessasi – että turvaistuin on kiinnitetty kunnolla eikä mitään sen osia pääse polkupyörän liikkuvien osien väliin (esim. voitä pintojen väliin).



SE

Bruksanvisning

**Kontrollera för barnets säkerhet att...**

- axelbältena och fotbanden är spända.
- barnet i cykelbarnstolen inte kan skada sig på vassa eller spetsiga delar (t.ex. uppfransade vajerändar).
- fästbygeln har hakat fast på båda sidorna.
- alla skruvar är åtdragna.
- cykelbarnstolen har tillräckligt avstånd från pakethållaren resp. bakhjulet även när barnet sitter i.
- Cykelbarnstolen får inte användas om någon del av den är skadad.

NO

## Bruksanvisning

- Barnesetet må tas av før sykkelen skal transporteres på bilens takstativ. Den høye luftmotstanden kan føre til skader på sykkelen og barnesetet, og kan også forårsake ulykker.

**For barnets sikkerhet må du sjekke at...**

- skulderselene og fotstroppene sitter stramt
- barnet ikke kan skade seg på skarpe eller spisse gjenstander når det sitter i barnesetet (f.eks. frynsete vaiere).
- festeøylen har gått i lås på begge sider
- alle skruene er strammet
- sykkelbarnesetet har stor nok avstand til bagasjebrett / bakhjul, også når barnet sitter i det
- Sykkelbarnesetet må ikke brukes hvis en eller flere deler er skadet.

FI

## Käyttöohje

- Jos polkupyörää kuljetetaan auton kattotelineellä, turvaistuin on irrotettava. Huomattava ilmanvastus voi vaurioittaa polkupyörää ja turvaistuinta ja aiheuttaa jopa onnettomuuden.

**Tarkista lapsesi turvallisuuden vuoksi, että...**

- olkavyöt ja jalkahihnat ovat kireällä,
- lapsi ei voi polkupyörän turvaistuimessa loukata itseään teräviin osiin (esim. purkautuneiden johtojen päihin),
- kiinnike on lukittunut molemmilta puolilta,
- kaikki ruuvit on kiristetty,
- polkupyörän turvaistuin on myös lapsen siinä istuessa riittävän kaukana tavaratelineestä ja/tai takapyörästä.
- Polkupyörän turvaistuinta ei saa käyttää, jos jokin sen osa on vaurioitunut.



SE

Bruksanvisning

## 1. Lämplighet

Följ ditt lands lagstadgade bestämmelser.

Britax / RÖMER Cykelbarnstol	Kontrollerad enligt EN* 14344:2004
	Kroppsvikt
<b>JOCKEY Relax</b>	9 - 22 kg

\*EN = Europeisk norm

- Oavsett minimivikt måste följande observeras: Barnet måste kunna sitta självt för att kunna åka med i en cykelbarnstol.
- Se till att kontrollera då och då att ditt barn fortfarande ligger under den övre viktgränsen.
- Barn under 7 år får endast transporteras på cykeln av personer som är över 16 år.

NO

Bruksanvisning

## 1. Egnethet

Følg de lover og forskrifter som gjelder i ditt land.

Britax / RÖMER Sykkelbarnesete	Testet iht. EN* 14344:2004
	Kroppsvekt
JOCKEY Relax	9–22 kg

\*EN = europeisk standard

- Uavhengig av minstevekten må du være oppmerksom på følgende: Barnet må kunne sitte oppreist selv for å sitte i sykkelsestet.
- Sjekk med jevne mellomrom om barnets vekt fortsatt ligger under den øvre grensen.
- Kun syklister over 16 år har lov til å sykle med barn under 7 år på barnesykkelsestet.

FI

Käyttöohje

## 1. Soveltuvuus

Noudata asuinmaasi lakisäätöisiä määräyksiä.

Britax / RÖMER Polkupyörän turvaistuin	Tarkastus standardin EN* 14344:2004 mukaan
	Lapsen paino
JOCKEY Relax	9–22 kg

\*EN = eurooppalainen normi

- Muista vähimmäispainorajasta huolimatta, että lapsen on osattava istua itsenäisesti ilman tukea, jotta hän voi matkustaa polkupyörän turvaistuimessa.
- Tarkista aika ajoin, ettei lapsen paino ylitä enimmäispainorajaa.
- Vain yli 16-vuotiaat henkilöt saavat kuljettaa alle 7-vuotiaita lapsia polkupyörällä.



SE

## 2. Användning på cykeln



Denna cykelbarnstol får **inte** användas...

• Om din cykel inte är konstruerad för sådan extralast.

Rådfråga cykeltillverkaren om detta.

- Om sadelstängens diameter är mindre än 28 mm.
- Om sadelstängens diameter är större än 40 mm.
- Om sadelstängen är oval.
- Om cykelbarnstolen hänger framåt när den är monterad.  
Annars kan ditt barn glida av sittytan. Kontrollera cykelbarnstolens läge, det är beroende av vilken vinkel cykelns sadelstäng har.
- Om pakethållaren är bredare än 150 mm.
- På sadelstödet.



NO

Bruksanvisning

## 2. Bruk på sykkel



Det er **ikke** mulig å bruke dette sykkelbarnesetet ...

- hvis sykkel ikke er bygd for å tåle belastningen.  
Henvend deg til sykkelprodusenten hvis du lurer på dette.
- på sykler med seterør med diameter under 28 mm
- på sykler med seterør med diameter over 40 mm
- på sykler med ovalt seterør
- hvis sykkelbarnesetet henger forover når det er montert.  
Barnet kan da skli ut av setet. Kontroller stillingen til setet, det er avhengig av vinkelen på seterøret.
- på sykler med bagasjebrett som er bredere enn 150 mm
- på setepinnen

FI

Käyttöohje

## 2. Käyttö polkupyörässä



Tätä polkupyörän turvaistuinta **ei saa** käyttää seuraavissa tapauksissa:

- Polkupyörää ei ole suunniteltu tällaisten lisäkuormien kuljettamiseen.  
Kysy neuvoa polkupyöräsi valmistajalta.
- Satulaputken läpimitta on alle 28 mm.
- Satulaputken läpimitta on yli 40 mm.
- Satulaputki on soikea.
- Polkupyörän turvaistuin jää asennettuna eteenpäin kallelleen.  
Lapsi voi tällöin luisua pois istuinosalta. Tarkista istuimen asento polkupyörän satulaputken kulman mukaan.
- Tavarateline on leveämpi kuin 150 mm.
- Turvaistuin asennettuna pyörän satulan tukiputkeen.



**Så här kan du använda din cykelbarnstol:**

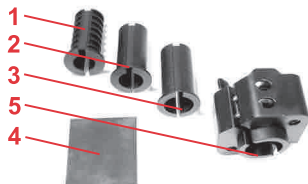

Cykelns hjulstorlek	26/28 tum
<b>Sadelstängens diameter</b> (ej möjligt med ovala stänger)	<b>Ø 28 - 40 mm</b>
• Iläggsdel <b>1</b> Ø 28 mm	Ø 28 - 30 mm
• Iläggsdel <b>2</b> Ø 32 mm	Ø 31 - 34 mm
• Iläggsdel <b>3</b> Ø 36 mm	Ø 35 - 37 mm
• Utan iläggsdel	Ø 38 - 40 mm
• Iläggsgummi <b>4</b>	För exakt anpassning av diametern



**För att skydda alla trafikanter**

- **WARNING!** Ändringar på cykelbarnstolen och på hållaren **5** får endast utföras av tillverkaren.
- **WARNING!** När cykelbarnstolen monteras ändras cykelns köregenskaper (viktbalans, styrning och bromsning). Anpassa din cykling utifrån detta.

NO

Bruksanvisning

**Slik kan du bruke sykkelbarnesetet:**

Sykkelens hjuldiameter	26" / 28"
<b>Seterørdiameter</b> (ikke ovale rør)	Ø 28 - 40 mm
• Innleggshylse <b>1</b> Ø 28 mm	Ø 28 - 30 mm
• Innleggshylse <b>2</b> Ø 32 mm	Ø 31 - 34 mm
• Innleggshylse <b>3</b> Ø 36 mm	Ø 35 - 37 mm
• uten innleggshylse	Ø 38 - 40 mm
• Innleggsgummi <b>4</b>	For nøyaktig tilpasning til diameteren



**For brukernes sikkerhet**

- ADVARSEL! Kun produsenten har lov til å utføre endringer på sykkelbarnesetet og holderen **5**.
- ADVARSEL! Når man monterer et barnesete, endres sykkelens kjøreegenskaper (balanse, styring, bremsing). Fart og kjørestil må tilpasses deretter.

FI

Käyttöohje

**Voit käyttää polkupyörän turvaistuinta seuraavasti:**

Polkupyörän rengaskoko	26"/28"
<b>Satulaputken läpimitta</b> (ei mahdollinen, jos putki on soikea)	Ø 28–40 mm
• Sisäosa <b>1</b> Ø 28 mm	Ø 28–30 mm
• Sisäosa <b>2</b> Ø 32 mm	Ø 31–34 mm
• Sisäosa <b>3</b> Ø 36 mm	Ø 35–37 mm
• Ei sisäosaa	Ø 38–40 mm
• Sisäkumi <b>4</b>	läpimitan tarkkaa säätämistä varten



**Turvajärjestelyjä tienkäyttäjille**

- VAROITUS! Vain valmistaja saa tehdä muutoksia polkupyörän turvaistuimeen ja kiinnitykseen **5**.
- VAROITUS! Polkupyörän turvaistuimen asentaminen muuttaa polkupyörän ajominaisuuksia (tasapainoa, ohjausta ja jarruttamista). Mukauta ajotapasi sen mukaan.

SE

NO

FI

SE

## Bruksanvisning

- Två barn bör aldrig transporteras på en cykel. Detta försämrar köregenskaperna avsevärt.
- **VARNING!** Sätt aldrig fast packning i barnstolen. För att transportera packning bör en pakethållare för framhjulet eller liknande användas.
- Kontrollera noga, även när du cyklar utan barn, att barnstolen sitter fast och att inga delar kan dras in i rörliga cykeldelar (t.ex. remmar i ekrarna).
- Om cykeln transporteras på laststället på ett biltak måste barnstolen tas av. Det mycket höga luftmotståndet kan orsaka skador på cykeln och barnstolen och i värsta fall leda till olyckor.

**Skydd mot stöld**

- Cykelbarnstolen kan skyddas mot stöld. För ett cykellås genom barnstolens grepphåll och säkra det mot cykelramen.

NO

## Bruksanvisning

- Frakt aldri to barn på samme sykkel. Dette vil svekke kjøreegenskapene betraktelig.
- ADVARSEL! Ikke fest bagasje på barnesetet. Bruk et bagasjebrett på forhjulet eller lignende til å frakte gjenstander.
- Sjøkk alltid at barnesetet sitter godt fast og at ingen deler kan komme inn i bevegelige deler på sykkelen (f.eks. at selene ikke kan komme inn i eikene). Dette gjelder selv om det ikke sitter noen i barnesetet
- Barnesetet må tas av før sykkelen skal transporteres på bilens takstativ. Den høye luftmotstanden kan føre til skader på sykkelen og barnesetet, og kan også forårsake ulykker.

## Tyverisikring

- Sykkelbarnesetet kan tyverisikres. Før en sykkelås gjennom håndtakene på barnesetet og fest det til sykkelrammen.

FI

## Käyttöohje

- Polkupyörän päällä ei koskaan tule kuljettaa kahta lasta samanaikaisesti. Se heikentää polkupyörän ajo-ominaisuuksia huomattavasti.
- VAROITUS! Älä koskaan kiinnitä tavaroita turvaistuimeen. Käytä tavaroiden kuljettamiseen etupyörän tavaratelinettä tai vastaavaa laitetta.
- Tarkista aina – myös ilman lasta ajaessasi – että turvaistuin on kiinnitetty kunnolla eikä mitään sen osia pääse polkupyörän liikkuvien osien väliin (esim. vöitä pintojen väliin).
- Jos polkupyörää kuljetetaan auton kattotelineellä, turvaistuin on irrotettava. Huomattava ilmanvastus voi vaurioittaa polkupyörää ja turvaistuinta ja aiheuttaa jopa onnettomuuden.

## Toimet varkauksen estämiseksi

- Voit omilla toimillasi suojata polkupyörän turvaistuinta varkauksilta. Pujota polkupyörän lukko turvaistuimen kantokahvojen läpi ja lukitse istuin polkupyörän runkoon.



## 2.1 Montering på cykeln

Så här fäster du hållaren på sadelstängens:

- ✎ Mät sadelstängens diameter.
- ✎ Sätt på den passande iläggsdelen **1/2/3** på sadelstängens **6** med mellanrummet bakåt (se 2.)  
**Tips!** Vid mellanliggande storlekar (t.ex. Ø 31 mm) ska även iläggsgummit **4** sättas runt sadelstängens **6**, så att diametern anpassas så exakt som möjligt.

- ✎ Tryck ihop hållaren **5** runt iläggsdelen.

- ✎ Dra åt skruvarna **7** lätt med en insexnyckel (storlek 5). Hållaren **5** ska kunna förskjutas ytterligare en aning.  
**Varning!** Se till att skruvarna **7** är på framsidan av stängens och säkerhetsspärren **8** nedtill.

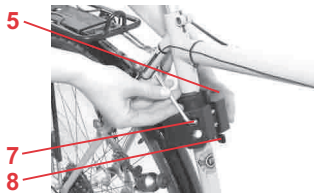
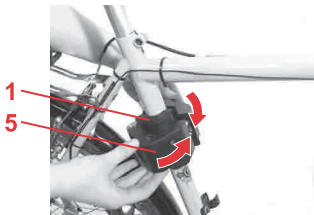
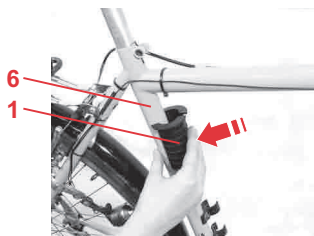

NO

Bruksanvisning

## 2.1 Montering på sykkelen

### Slik fester du holderen på seterøret:

- ✎ Mål diameteren til seterøret.
- ✎ Sett den passende innleggshylsen **1/2/3** på seterøret **6** så spalten vender bakover (se 2.)  
**Tips!** Hvis diameteren ligger mellom to hylsestørrelser (f.eks. Ø 31 mm) kan du bruke innleggsgummien **4** rundt seterøret **6** for best mulig tilpasning.

- ✎ Legg holderen **5** rundt innleggshylsen.

- ✎ Skru skruene **7** løst til med en unbrakonøkkel (str. 5) slik at det er mulig å bevege holderen **5** på seterøret.  
**Forsiktig!** Pass på at skruen **7** skal være foran og sikkerhetssperren **8** nederst.

FI

Käyttöohje

## 2.1 Asennus polkupyörään

### Näin kiinnität pidikkeen satulaputkeen:

- ✎ Mittaa satulaputken läpimitta.
- ✎ Aseta sopiva sisäosa **1/2/3** satulaputkeen **6** siten, että sisäosan rako osoittaa taaksepäin (ks. 2.)  
**Vihje!** Jos satulaputken läpimitta on välikokoa (esim. Ø 31 mm), aseta lisäksi sisäkumi **4** satulaputken **6** ympärille, jotta sisäosa olisi mahdollisimman tiiviisti satulaputken ympärillä.

- ✎ Käännä pidike **5** sisäosan ympärille.

- ✎ Kiristä ruuveja **7** kuusiokoloavaimella (koko 5) kevyesti. Näin voit vielä hieman siirtää pidikettä **5**.  
**Huomio!** Varmista, että ruuvi kiinnitys **7** on edessä ja varmuuslukko **8** alhaalla.



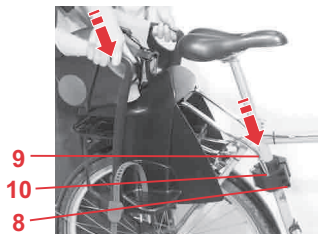

- ✎ Sätt i cykelbarnstolen med fästbygeln **9** i hålen **10** till den hakar fast.

**Varning!** Försäkra dig om att säkerhetsspärren **8** har hakat fast i båda bygeländarna.

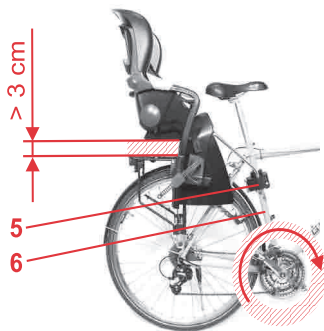

Så här sätter du hållaren **9** på rätt ställe på cykeln:

Skjut cykelbarnstolen **6** till ett läge på sadelstängan där...

- ✎ ... minst 3 cm mellanrum finns mellan pakethållaren och barnstolen.
- ✎ ... växel- och bromsvajern inte hindras.
- ✎ ... cykelbarnstolen inte är i vägen för cykelns pedaler eller benen.



NO

Bruksanvisning

- ☞ Sett festebøylen **9** på sykkelbarnesetet inn i hullene **10** på holderen til den går i lås.  
**Forsiktig!** Påse at sikkerhetssperren **8** har gått i lås ved begge bøyleendene.

FI

Käyttöohje

- ☞ Työnnä polkupyörän turvaistuimen kiinnityssanka **9** uran reikiin **10** siten, että se lukittuu.  
**Huomio!** Varmista, että varmuuslukko **8** lukitsee kiinnityssangan molemmat päät.

### Slik plasserer du holderen **9** riktig på seterøret:

Forskyv sykkelbarnesetet på seterøret **6** slik at...

- ☞ ... det er minst 3 cm avstand mellom bagasjebrettet og barnesetet
- ☞ ... det ikke kommer i veien for gir- og bremsevaierne
- ☞ ... barnesetet ikke kommer i veien for pedalene og bena til syklister

### Näin kohdistat pidikkeen **9** oikein polkupyörään:

Työnnä polkupyörän turvaistuinta satulaputkessa **6** siten, että

- ☞ ... tavaratelineen ja turvaistuimen väliin jää vähintään 3 cm:n rako,
- ☞ ... vaihde- ja jarruvaijereiden toiminta ei esty,
- ☞ ... istuin ei ole polkupyörän polkimien tai pyöräilijän jalkojen liikealueella.



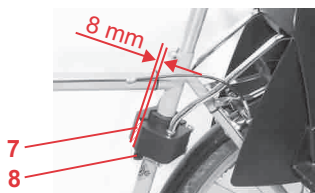
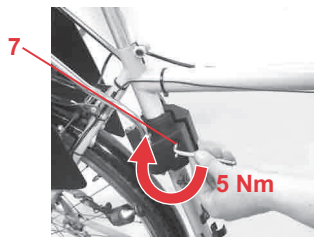

- ☞ Dra sedan åt skruvarna **7** på hållaren **5** med en insexnyckel (storlek 5) till åtdragningsmoment 5 Nm.

**Varning!** Dra aldrig åt skruvarna **7** för hårt. Sadelstången **6** kan annars skadas.

- ☞ Kontrollera mellanrummet vid skruvarna **7**. Det måste vara 8 mm för att bygeländarna ska haka fast ordentligt.

**Tips!** Diametern kan jämnas ut bättre med hjälp av iläggsgummit **4**.

NO

## Bruksanvisning

- ☞ Trekk nå til skruene **7** på holderen **5** unbrakonøkkel (str. 5) med 5 Nm tiltrekkingsmoment.  
**Forsiktig!** Ikke stram skruene **7** for hardt. Det kan skade seterøret **6**.

FI

## Käyttöohje

- ☞ Kiristä sitten pidikkeen **5** ruuvit **7** kuusiokoloavaimella (koko 5) 5 Nm:n tiukkuuteen.  
**Huomio!** Älä koskaan kiristä ruuveja **7** liian tiukkaan. Muutoin satulaputki **6** voi vaurioitua.

- ☞ Kontroller mellomrommet ved skruforbindelsen **7**. Det må være på 8 mm for at bøyleendene skal gå sikkert i lås.  
**Tips!** Du kan bruke innleggsgummien **4** til å tilpasse diameteren.

- ☞ Tarkista ruuvikiinnityksen **7** rako. Sen on oltava 8 mm, jotta kiinnityssangan molemmat päät lukittuvat oikein.  
**Vihje!** Sisäkumin **4** avulla voit vielä tasoittaa raon läpimittaa.



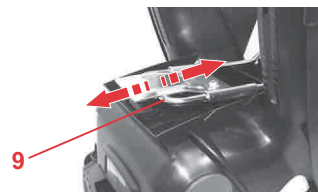
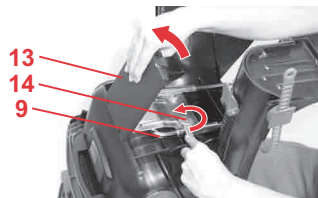
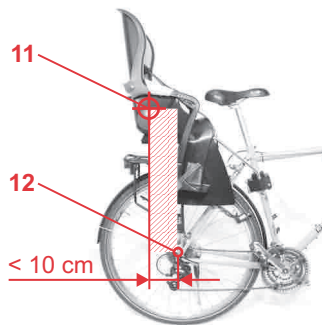

SE

Bruksanvisning

### Så här ställer du in tyngdpunkten:

- ✧ Kontrollera cykelbarnstolens tyngdpunkt. Se till att det påtryckta härkorset **11** inte är mer än 10 cm bakom bakaxeln **12**.
- ✧ Tryck tillbaka säkerhetspärren **8** och dra ut cykelbarnstolen ur hållaren **5**.
  
- ✧ Öppna luckan till facket för bruksanvisningen **13**.
- ✧ Skruva ur skruvarna **14** ungefär 10 mm med en stiftnyckel (storlek 13).
  
- ✧ Nu kan du ta bort fästbygeln **9**.
- ✧ Dra åt skruvarna **14** igen.
- ✧ Kontrollera tyngdpunkten igen.

NO

Bruksanvisning

**Innstilling av tyngdepunktet:**

- ✎ Kontroller sykkelbarnesetets tyngdepunkt. Pass på at trådkorset **11** ikke befinner seg mer enn 10 cm bak bakakselen **12**.
- ✎ Skyv sikkerhetssperren **8** bakover og dra barnesetet ut av holderen **5**.

- ✎ Åpne lokket på rommet til bruksanvisningen **13**.
- ✎ Skru ut skruene **14** med en fastnøkkel for notmutter (str. 13) ca. 10 mm.

- ✎ Nå kan du justere festebøylen **9**.
- ✎ Trekk til skruene **14** igjen.
- ✎ Sjøkk tyngdepunktet på nytt.

FI

Käyttöohje

**Näin säädät painopisteen:**

- ✎ Tarkista polkupyörän turvaistuimen painopiste. Varmista, ettei kuvassa näkyvä lankaristi **11** ole enempää kuin 10 cm taka-akselin **12** takapuolella.
- ✎ Paina varmuuslukkoa **8** taaksepäin ja vedä polkupyörän turvaistuin pois pidikkeestä **5**.

- ✎ Avaa käyttöohjelokeron **13** luukku.
- ✎ Kierrä ruuveja **14** kiintoavaimella (koko 13) noin 10 mm auki.

- ✎ Nyt voit siirtää kiinnityssankaa **9**.
- ✎ Kiristä ruuvit **14**.
- ✎ Tarkista painopiste uudelleen.



SE

Bruksanvisning



**Kontrollera att alla delar på cykeln fungerar ordentligt när cykelbarnstolen är monterad.**

### 3. Att använda din cykelbarnstol



**För att skydda ditt barn**

- Spänn alltid fast ditt barn i cykelbarnstolen.
- **WARNING!** Släpp aldrig barnet i cykelbarnstolen med blicken när du parkerat cykeln.
- För att skydda barnet ska även en cykelhjälm för barn användas.
- Använd ett sadelfjäderskydd om din cykelsadel har sadelfjädrar. Annars kan barnet klämma fingrarna. (Fråga efter ett sådant hos en cykelhandlare)
- Se till att varken barnet eller något klädesplagg kan dras in i cykelns rörliga delar. Spänn alltid fast fotbanden. Stoppa in lösa remmar och klädesplagg.
- Skydda barnet mot kyla och regn. Tänk på att barnet måste ha varmare kläder än en aktiv cyklist.

NO

Bruksanvisning



**Sjekk at alle deler på sykkelen fungerer som de skal etter at sykkelbarnesetet er montert.**

### 3. Bruke sykkelbarnesetet



#### Beskytt barnet ditt

- Ha alltid sikkerhetsselet på barnet når det sitter i sykkelbarnesetet.
- **ADVARSEL!** La aldri barnet være uten oppsyn i sykkelbarnesetet når du setter fra deg sykkelen.
- Barnet må også ha på seg sykkelhjelm.
- Hvis sykkelsetet har fjæring, bør fjærene dekkes til. Ellers kan barne klemme fingrene i dem. (Spør etter dette hos forhandleren.)
- Påse at hverken barnet eller klesplagg kan komme inn i bevegelige deler på sykkelen. Bruk alltid fotstroppene. Seler, stropper, løse klær må stappes slik at de ikke kan komme inn i bevegelige deler.
- Skjerm barnet mot kulde og regn. Barnet bør være varmere kledd enn den som sykler.

FI

Käyttöohje



**Tarkista, että kaikki polkupyörän osat toimivat moitteettomasti polkupyörän turvaistuimien asennettuna.**

### 3. Polkupyörän turvaistuimen käyttäminen



#### Lapsen turvallisuuden vuoksi

- Kiinnitä lapsi aina polkupyörän turvaistuimen turvavöihin.
- **VAROITUS!** Älä koskaan jätä polkupyörän turvaistuimessa istuvaa lasta valvomatta pysäköidessäsi pyörän.
- Suojaa lapsen pää lasten pyöräilykypärällä.
- Käytä satulan jousituksen suojava, jos polkupyöräsi satulassa on jousitus. Muutoin lapsi voi työntää sormensa jousien väliin. (Kysy lisää erikoisliikkeestä.)
- Varmista, että lapsi tai hänen vaatteensa eivät ulotu polkupyörän liikkuviin osiin. Käytä aina jalkahihnoja. Sijoita roikkuvat hihnat, vaatekappalet jne. turvallisesti.
- Suojaa lapsi kylmältä ja sateelta. Muista, että lapsi on puettava lämpimämmin kuin pyöräilijä.



SE

Bruksanvisning

- **Varning!** Cykelbarnstolens plastdelar blir varma i solen. Ditt barn kan bränna sig på dem. Skydda barnet och barnstolen mot starkt solljus.
- **Tips!** Ett cykelstöd med två ben gör att cykeln står stadigare. Det gör framför allt att du lättare kan sätta i barnet. (Fråga efter ett sådant hos en cykelhandlare)

### 3.1 Anpassa axelbältena

**Korrekt inställda axelbälten håller fast ditt barn på ett säkert sätt i cykelbarnstolen.**

Axelbältena **15** ska löpa längs med eller något ovanför barnets axlar.



NO

## Bruksanvisning

- **Forsiktig!** Plastdelene på barnesetet blir varme i solen. Barnet kan brenne seg. Skjerm barnet og barnesetet mot sterk sol.
- **Tips!** Med en tobens sykkelstøtte står sykkelen stødigere. Dette gjør det fremfor alt lettere å sette barne i barnesetet. (Spør etter dette hos forhandleren.)

### 3.1 Tilpasning av skulderbeltene

Riktig justerte skulderseler gir barnet best mulig støtte i sykkelbarnesetet.

Skulderselene **15** må ligge på høyde med barnets skuldre, eventuelt noe over.

FI

## Käyttöohje

- **Huomio!** Turvaistuimen muoviosat kuumenevat auringonpaisteessa. Kuumat osat voivat aiheuttaa lapselle palovammoja. Suojaa lapsi ja turvaistuin voimakkaalta auringonpaisteelta.
- **Vihje!** Kaksijalkainen seisontatuki tekee pyörästäsi vakaamman. Se helpottaa ennen kaikkea lapsen asettamista turvaistuimeen. (Kysy lisää erikoisliikkeestä.)

### 3.1 Olkavöiden säätäminen

Oikein säädetyt olkavyöt suojaavat lasta polkupyörän turvaistuimessa parhaiten.

Olkavöiden **15** on asetettava lapsen olkapäiden kohdalle tai hieman niiden yläpuolelle.





Så här kan du justera axelbältenas höjd efter ditt barns kroppsstorlek:

- ✎ Haka ur öglorna på axelbältena **15** ur de undre bältesslitsarna **16**.
- ✎ Haka i axelbältena **15** i de övre bältesslitsarna **16**.

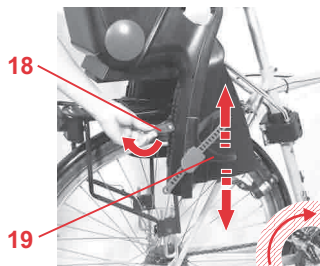

### 3.2 Anpassa fotstöden

- ✎ Vrid fotstödsinställningen **18** uppåt.
  - ✎ Skjut fotstöden **19** till rätt höjd.
  - ✎ Tryck fotstödsinställningen **18** nedåt igen för att säkra fotstöden **19**.
- Varning!** Se till att fotstöden **19** inte är i vägen för cykelpedalerna och benen.

NO

Bruksanvisning

### Slik justerer du skulderselen til barnets kroppstørrelse:

- ✎ Ta stroppene til skulderselene **15** ut av de nedre seleåpningene **16**.
- ✎ Dra skulderselene **15** inn i de øvre seleåpningene **16**.

### 3.2 Justering av fotstøttene

- ✎ Drei reguleringsmekanismen **18** opp.
  - ✎ Juster fotstøttene **19** til passende høyde.
  - ✎ Trykk reguleringsmekanismen **18** ned igjen for å feste fotstøtten **19**.
- Forsiktig!** Sjekk at fotstøttene **19** ikke kommer i veien for pedalene og bena til syklisten.

FI

Käyttöohje

### Voit säätää olkavöiden korkeuden lapsen kokoon sopivaksi seuraavasti:

- ✎ Pujota olkavöiden **15** silmukat alimmaisista vyöurista **16**.
- ✎ Ripusta olkavyöt **15** ylimpiin vyöuriin **16**.

### 3.2 Jalkatukien säätäminen

- ✎ Käännä jalkatukien säädin **18** ylös.
  - ✎ Työnnä jalkatuet **19** oikealle korkeudelle.
  - ✎ Käännä jalkatukien säädin **18** takaisin alas, jotta jalkatuet **19** lukittuvat.
- Huomio!** Varmista, etteivät jalkatuet **19** ole polkupyörän polkimien tai pyöräilijän jalkojen liikealueella.



### 3.3 Spänna fast barnet

☞ Lossa axelbältena **15**. Tryck på remjusteraren **20** och skjut den uppåt.

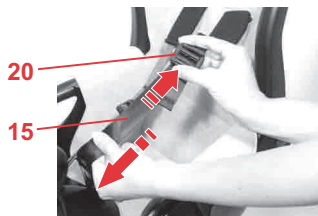

☞ Tryck på knappen på bälteslåset **21** och dra ut det ur hålet för fästet **22**.

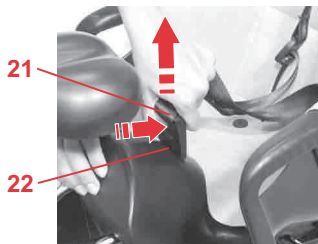

☞ Sätt ditt barn i cykelbarnstolen.

☞ För axelbältena **15** över barnets axlar.

☞ Sätt i bälteslåset **22** i hålet för fästet **21**.

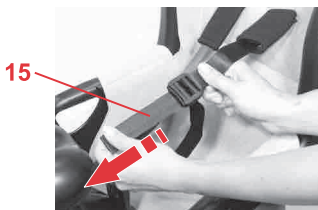

☞ Spänn åt axelbältena **15** genom att dra i ändarna.

**Varning!** Se till att båda axelbältena **15** är spända och lika långa.

NO

Bruksanvisning

### 3.3 Spenne fast barnet

☞ Løsne skulderselene **15** ved å trykke på selestrammerne **20** og skyve dem opp.

☞ Trykk inn knappen på beltelåsen **21** og dra låsen ut av festeslissen **22**.

☞ Sett barnet i barnesetet.

☞ Legg skulderselene **15** over barnets skuldre.

☞ Skyv beltelåsen **21** inn i festeslissen **22**.

☞ Stram selene **15** ved å dra i endene.

**Forsiktig!** Påse at begge selene **15** sitter stramt og er like like.

FI

Käyttöohje

### 3.3 Lapsen kiinnittäminen turvavöihin

☞ Löysää olkavöitä **15**. Paina turvavyön säädintä **20** ja vedä sitä ylöspäin.

☞ Paina vyölukon **21** painiketta ja vedä vyölukko irti kiinnitysurasta **22**.

☞ Aseta lapsi polkupyörän turvaistuimeen.

☞ Vie olkavyöt **15** lapsen olkapäiden yli.

☞ Työnnä vyölukko **21** kiinnitysuraan **22**.

☞ Kiristä olkavyöt **15** vetämällä niiden päistä.

**Huomio!** Varmista, että molemmat olkavyöt **15** ovat kireällä ja yhtä pitkiä.



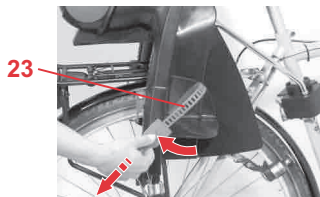

- ✧ Lås fotbanden **23** och dra i ändarna för att spänna åt dem
- Varning!** Se noga till att fotbanden **23** alltid är spända när du cyklar. (skaderisk)

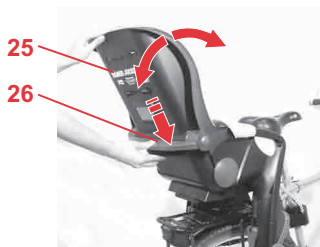

### 3.4 Justering av ryggstödet

Så här lutar du ryggstödet **25** bakåt:

- ✧ Håll ryggstödet **25** med en hand.
- ✧ Tryck justeringshandtaget **26** nedåt.
- ✧ Flytta ryggstödet **25** framåt eller bakåt till önskat läge.
- ✧ När du släpper justerhandtaget **26** hakar ryggstödet **25** i.
- Varning!** Försäkra dig om att ryggstödet **25** har hakat fast på båda sidorna.

NO

Bruksanvisning

☞ Lukk fotstroppene **23** og å dra i endene for å stramme dem.

**Forsiktig!** Påse at fotstroppene **23** sitter stramt under hele turen (fare for personskader).

FI

Käyttöohje

☞ Sulje jalkahihnat **23** ja kiristä ne päistä vetämällä.

**Huomio!** Varmista, että jalkahihnat **23** ovat ajon aikana aina kireällä. (Loukkaantumisvaara!)

### 3.4 Stille inn rygglenet

**Slik legger du rygglenet 25 bakover:**

- ☞ Hold rygglenet **25** fast med en hånd.
- ☞ Trykk reguleringshåndtaket **26** ned.
- ☞ Skyv rygglenet **25** forover eller bakover til ønsket stilling.
- ☞ Når du slipper håndtaket **26**, går rygglenet i lås **25**.

**Forsiktig!** Påse at rygglenet **25** har gått i lås på begge sidene.

### 3.4 Selkänöjan säätäminen

**Voit kallistaa selkänöjaa 25 taaksepäin seuraavasti:**

- ☞ Pidä toisella kädellä kiinni selkänöjasta **25**.
  - ☞ Paina säätökahva **26** alas.
  - ☞ Käännä selkänöjaa **25** eteen- tai taaksepäin haluamaasi asentoon.
  - ☞ Kun vapautat säätökahvan **26**, selkänöja **25** lukittuu.
- Huomio!** Varmista, että selkänöja **25** lukittuu molemmilta puolilta.



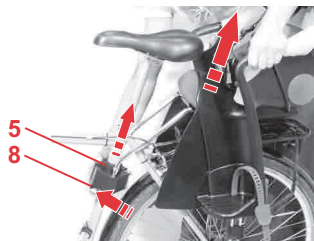

SE

Bruksanvisning

### 3.5 Ta av cykelbarnstolen

Vid daglig användning kan du lämna hållaren **5** på cykeln. Ta bara av själva cykelbarnstolen.

☞ Tryck tillbaka säkerhetsspärren **8** och dra ut cykelbarnstolen ur hållaren **5**.

**Tips!** Du kan även sätta en extra hållare **5** på en annan cykel. (Fråga hos en cykelhandlare)

## 4. Innan du cyklar



**Kontrollera för barnets säkerhet att...**

- axelbältena **15** och fotbanden **23** är spända.
- inga kroppsdelar eller klädesplagg kan dras in i cykelns eller barnstolens rörliga delar (t.ex. bromsar, ekrar, sadelfjädrar...).
- barnet i cykelbarnstolen inte kan skada sig på vassa eller spetsiga delar (t.ex. uppfransade vajerändar).
- fästbygeln **9** har hakat fast på båda sidorna.
- alla skruvar **7+14** är åtdragna.



NO

Bruksanvisning

### 3.5 Ta av sykkelbarnesetet

Ved daglig bruk kan du la holderen **5** sitte på sykkelen. Ta kun av selve barnesetet.

☞ Skyv sikkerhetssperren **8** bakover og dra barnesetet ut av holderen **5**.

**Tips!** Du kan kjøpe en ekstra holder **5** og montere den på en annen sykkel. (Spør etter dette hos forhandleren.)

## 4. Før hver tur



**For barnets sikkerhet må du sjekke at...**

- skulderselene **15** og fotstroppene **23** sitter stramt
- ingen kroppsdeler eller klesplagg kan komme inn i bevegelige deler på sykkelen eller barnesetet (f.eks. bremses, eiker, setefjærer)
- barnet ikke kan skade seg på skarpe eller spisse gjenstander når det sitter i barnesetet (f.eks. frynsete vaiere).
- festeøylen **9** har gått i lås på begge sider
- alle skruene **7+14** er strammet

FI

Käyttöohje

### 3.5 Polkupyörän turvaistuimen irrottaminen

Päivittäisessä käytössä voit jättää pidikkeen **5** polkupyörään. Irrota vain turvaistuin.

☞ Paina varmuuslukkoa **8** taaksepäin ja vedä polkupyörän turvaistuin pois pidikkeestä **5**.

**Vihje!** Voit asentaa perheen toiseen polkupyörään lisäpidikkeen **5**. (Kysy lisää erikoisliikkeestä.)

## 4. Ennen jokaista ajoa



**Tarkista lapsesi turvallisuuden vuoksi, että**

- olkavyöt **15** ja jalkahihnat **23** ovat kireällä,
- mitään kehon osia tai vaatekappaleita ei ulotu polkupyörän tai turvaistuimen liikkuvien osien (esim. jarrujen, pinnojen, satulan jousituksen) väliin,
- lapsi ei voi polkupyörän turvaistuimessa loukata itseään teräviin osiin (esim. purkautuneiden johtojen päihin),
- kiinnike **9** on lukittunut molemmilta puolilta,
- kaikki ruuvit **7+14** on kiristetty,



SE

## Bruksanvisning

- cykelbarnstolen har tillräckligt avstånd från pakethållaren resp. bakhjulet även när barnet sitter i.  
**Tips!** Om avståndet är för litet kan pakethållaren stoppas med en passande gummi- eller skumplastdel.
- **VARNING!** Cykelbarnstolen får inte användas om någon del av den är skadad.  
**Varning!** Låt alltid en fackhandlare byta ut eventuella defekta delar omgående.

## 5. Rengöring

- **Överdraget** kan tas av och maskintvättas i 30 °C fintvätt med fintvättmedel. Läs och följ anvisningen på överdragets tvättetikett. Om du tvättar varmare än 30 ° är det risk att överdragstyget faller. Överdraget ska inte centrifugeras och absolut inte torkas i torktumlare (tyget kan lossna från stoppningen).
- **Plastdelarna** tvättas av med tvållösning. Använd **inga** starka rengöringsmedel (som t.ex. lösningsmedel).
- **Bältena** kan du tvätta av med en ljummen tvållösning.

NO

## Bruksanvisning

- sykkelbarnesetet har stor nok avstand til bagasjebrett / bakhjul, også når barnet sitter i det  
**Tips!** Hvis avstanden er for liten, kan du dekke bagasjebrettet med en gummimatte eller litt skumgummi.
- ADVARSEL! Sykkelbarnesetet må ikke brukes hvis en eller flere deler er skadet.  
**Forsiktig!** Alle defekte deler må skiftes hos forhandleren.

## 5. Rengjøring

- **Trekket** kan tas av og vaskes med et vaskemiddel for finvask med 30 °C i vaskemaskinen. Følg vaskeanvisningene på trekket. Hvis trekket vaskes ved høyere varme 30 °C, kan det farge av. Trekket må ikke sentrifugeres og aldri tørkes i tørketrommel (stoffet kan løsne fra polstringen).
- **Plastdelene** rengjøres med såpevann. **Ikke** bruk sterke midler (f.eks. løsemidler).
- **Selene** kan rengjøres med lunkent såpevann.

FI

## Käyttöohje

- polkupyörän turvaistuin on myös lapsen siinä istuessa riittävän kaukana tavaratelineestä ja/tai takapyörästä.  
**Vihje!** Jos etäisyys on liian pieni, tavaratelineen voi pehmustaa sopivalla kumi- tai vaahтомуoviosalla.
- VAROITUS! Polkupyörän turvaistuinta ei saa käyttää, jos jokin sen osa on vaurioitunut.  
**Huomio!** Vaihdata kaikki vaurioituneet osat viipymättä alan erikoisliikkeessä.

## 5. Puhdistaminen

- **Päällysteen** voi irrottaa ja pestä pesukoneessa hienopesuaineella 30 °C:n hienopesuohjelmalla. Noudata päällysteen pesumerkintöjä. Jos peset päällysteen yli 30 °C:n lämpötilassa, päällystekankaasta voi lähteä väriä. Älä linkoa päällystettä äläkä missään tapauksessa kuivata sitä kuivausrummussa (kangas voi irrota pehmusteesta).
- **Muoviosat** voi pestä saippualluoksella. **Älä** käytä voimakkaita pesuaineita (esim. liuottimia).
- **Vyöt** voi pestä haalealla saippualluoksella.



SE

Bruksanvisning

## 6. Upplysningar om avfallshantering

**Följ ditt lands bestämmelser för avfallshantering.**

Avfallshantering av förpackningen	
	Container för papp
Avfallshantering av de enskilda delarna	
Överdrag	Restavfall, brännbart
Plastdelar	I container med motsvarande märkning
Metalldelar	Container för metaller
Bältesband	Container för polyester

NO

Bruksanvisning

## 6. Avfallsbehandling

Følg de forskrifter og regler som gjelder i ditt land.

Avfallsbehandling av emballasjen	
	Papp-/papircontainer
Kildesortering av enkeltdeler	
Trekk	Restavfall, forbrenning
Plastdeler	Etter merking i egnede containere
Metaldeler	Metallcontainer
Seler	Container for polyester

FI

Käyttöohje

## 6. Jätehuolto-ohjeita

Huomioi asuinmaasi jätehuoltomääräykset.

Pakkauksen hävittäminen	
	Pahvinkeräykseen
Yksittäisten osien hävittäminen	
Päällyste	Kuivajäteastiaan, termiseen hyötykäyttöön
Muoviosat	Merkinnän mukaisesti niille tarkoitettuun jäteastiaan
Metalliosat	Metallinkeräykseen
Vyönauha	Polyesterijäteastiaan



SE

Bruksanvisning

## 7. 2 års garanti

För denna bil-/cykelbarnstol ger vi 2 års garanti på fabrikations- eller materialfel. Garantitiden börjar på inköpsdagen. Spara det ifyllda garantikortet, informationsintyget som du har skrivit under samt inköpskvittot under hela garantitiden som garantibevis.

Vid reklamationer ska garantisedeln bifogas med barnstolen. Garantin gäller endast för bil-/cykelbarnstolar som har behandlats enligt föreskrifterna och som skickas in i ett rent och ordentligt skick.

### Garantin omfattar inte:

- naturligt slitage och skador som uppstått genom överdriven belastning,
- skador som uppstått genom olämplig eller felaktig användning.

NO

Bruksanvisning

## 7. 2 års garanti

For dette bil-/sykkelbarnesetet yter vi en garanti på 2 år for produksjons- eller materialfeil. Garantitiden starter på kjøpsdagen. Som bevis, vennligst oppbevar det utfylte garantikortet, leveringskontrollen som du har undertegnet samt kvitteringen i garantitiden.

Ved reklamasjoner må garantikortet vedlegges barnesetet. Garantiytelsen begrenser seg til bil-/sykkelbarneseter som er korrekt behandlet og som sendes tilbake i ren og ordentlig tilstand.

### Garantien gjelder ikke ved:

- naturlige slitasjetegn og skader som følge av ekstrem belastning
- skader som følge av uegnet og ufagmessig bruk

FI

Käyttöohje

## 7. 2 vuoden takuu

Myönnämme tälle auton/polkupyörän turvaistuimelle 2 vuoden takuun, joka koskee valmistus- ja materiaalivirheitä. Takuuaika alkaa ostopäivästä. Säilytä täytetty takuukortti, allekirjoittamasi luovutustarkastuskortti sekä ostokuitti todistuksena ostosta takuuajan loppuun saakka.

Takuukortti on liitettävä tuotteen mukaan reklamaatioita tehtäessä. Tämä takuu koskee vain auton/polkupyörän turvaistuimia, joita on käsitelty asianmukaisesti ja jotka lähetetään takaisin puhtaina ja siistissä kunnossa.

### Takuu ei kata seuraavia tapauksia:

- normaalit kulumisjäljet ja liiasta rasituksesta johtuvat vauriot
- epäasianmukaisesta käytöstä johtuvat vauriot.

SE

NO

FI

42

SE

Bruksanvisning

**Garantifall eller inte?**

**Material:** Alla våra material uppfyller höga krav med avseende på färgbeständighet mot UV-strålning. Trots detta bleks alla material som utsätts för UV-strålning. Här handlar det inte om något materialfel, utan om normalt slitage som inte omfattas av garantin.

Om ett garantifall uppstår ska du vända dig till din fackhandlare. Fackhandlaren ger dig hjälp och råd. Vid handläggningen av reklamationskrav används produktspecifika avskrivningssatser. Vi hänvisar här till de allmänna affärsvillkor som gäller för handlaren.

**Användning, skötsel och underhåll**

Bil-/cykelbarnstolen måste behandlas enligt instruktionerna i bruksanvisningen. Vi understryker att endast originaltillbehör resp. -reservdelar får användas.



NO

Bruksanvisning

### Garantidekning eller ikke?

**Tekstiler:** Alle våre tekstiler oppfyller høye krav vedrørende fargebestandighet mot UV-stråler. Allikevel falmer alle materialer når de utsettes for UV-stråling. Her dreier det seg ikke om materialfeil, men om helt vanlig slitasje som ikke dekkes av garantien.

Hvis du gjør krav på garantien, henvend deg omgående til forhandleren. Der vil du få hjelp med saken videre. I behandlingen av reklamasjonskrav anvendes det avskrivningssatser som varierer fra produkt til produkt. Vi henviser til de generelle forretningsvilkårene som er tilgjengelige hos forhandleren.

### Bruk, pleie og vedlikehold

Bil-/sykkelbarnesetet må behandles i samsvar med bruksanvisningen. Vi henviser uttrykkelig til at det kun må brukes originale tilbehørs- hhv. reservedeler.

FI

Käyttöohje

### Onko takuu voimassa vai ei?

**Kankaat:** Kaikki käyttämämme kankaat täyttävät värinkestolle UV-säteilyä vastaan asetetut korkeat vaatimukset. Kaikki kankaat voivat kuitenkin haalistua, jos ne altistuvat UV-säteilylle. Tällöin kyseessä ei ole materiaaliveike, vaan normaali kuluminen, jota takuu ei koske.

Ota takuutapauksessa heti yhteyttä kauppiaseen. Hän opastaa ja auttaa sinua. Reklamaatiovaatimuksia käsiteltäessä käytetään tuotekohtaisia vähennyskaavoja. Tässä viitataan yleisiin kauppaehtoihin, jotka saat kauppiaalta.

### Käyttäminen, hoitaminen ja huoltaminen

Auton/polkupyörän turvaistuinta on käsiteltävä käyttöohjeen mukaisesti. Muistutamme erityisesti siitä, että vain alkuperäisvarusteita tai -varaosia saa käyttää.



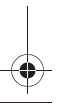
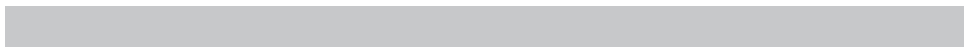

SE

## 8. Garantikort/informationsintyg

Namn:

---

Adress:

---

Postnummer:

---

Ort:

---

Telefon (med  
riktnummer):

---

E-post:

---

---

Bil-/cykelbarnstol:

---

Artikelnummer:

---

Tygfärg (mönster):

---

Tillbehör:

---



SE

### Informationsintyg:

#### 1. Fullständighet

kontrollerade/OK

Jag har kontrollerat bil-/cykelbarnstolen och har försäkrat mig om att stolen har överlämnats i komplett skick samt att alla funktioner fungerar.

#### 2. Funktionstest

– justeringsmekanism stol

kontrollerade/OK

Jag har erhållit tillräckligt med information om produkten och dess funktioner före köpet och har tagit del av skötsel- och underhållsinstruktionerna.

– bältesjustering

kontrollerade/OK

#### 3. Oskadat skick

– kontroll av stolen

kontrollerade/OK

– kontroll av tygdelarna

kontrollerade/OK

– kontroll av plastdelarna

kontrollerade/OK

Inköpsdatum:

\_\_\_\_\_

Köpare (underskrift):

\_\_\_\_\_

Handlare:

\_\_\_\_\_

Handlarens stämpel

NO

## 8. Garantikort / Leveringskontroll

Navn:

---

Adresse:

---

Postnummer:

---

Sted:

---

Telefon (med forvalg):

---

E-post:

---

---

Bil-/sykkelbarnesete:

---

Artikkelnummer:

---

Stoffarge (design):

---

Tilbehør:

---



NO

### Leveringskontroll:

#### 1. Fullstendighet

kontrollert / i orden

Jeg har kontrollert bil-/sykkelbarnestolen og forsikret meg om at setet er overlevert i komplett stand og at alle funksjoner fungerer fullstendig.

#### 2. Funksjonskontroll

- Reguleringsmekanisme sete

kontrollert / i orden

Jeg har fått tilstrekkelig informasjon om produktet og dets funksjoner før kjøpet og har tatt pleie- og vedlikeholdsanvisningene til etterretning.

- Belteregulering

kontrollert / i orden

#### 3. Uskadd

- Kontroll sete

kontrollert / i orden

- Kontroll stoffdeler

kontrollert / i orden

- Kontroll kunststoffdeler

kontrollert / i orden

Kjøpsdato:

\_\_\_\_\_

Kjøper (underskrift):

\_\_\_\_\_

Forhandlerstempel



Forhandler:

\_\_\_\_\_

FI

## 8. Takuukortti/luovutustarkastus

Nimi:

---

Osoite:

---

Postinumero:

---

Postitoimipaikka:

---

Puhelin (+  
suuntanumero):

---

Sähköposti:

---

---

Auton/polkupyörän  
turvaistuin:

---

Tuotenumero:

---

Päällysteen väri (kuvio):

---

Lisävarusteet:

---



50

FI

**Luovutustarkastus:**

**1. Täydellisyys**

tarkastettu/asianmukainen

Olen tarkastanut auton/polkupyörän turvaistuimen ja varmistunut siitä, että turvaistuin on luovutettu täydellisenä ja että se toimii moitteettomasti.

**2. Toimivuustarkastus**

- istuimen säätömekanismi

tarkastettu/asianmukainen

- vöiden asetus

tarkastettu/asianmukainen

Minua on opastettu tuotteen käytössä ja sen toiminnassa ennen ostoa, ja olen tietoinen hoito- ja huolto-ohjeista.

**3. Eheys**

- istuimen tarkastus

tarkastettu/asianmukainen

- kangasosien tarkastus

tarkastettu/asianmukainen

- muoviosien tarkastus

tarkastettu/asianmukainen

Ostopäivä:

\_\_\_\_\_

Ostaja (allekirjoitus):

\_\_\_\_\_

Kauppias:

\_\_\_\_\_

Kauppiaan leima









**Britax Excelsior Limited**  
1 Churchill Way West  
Andover  
Hampshire SP10 3UW  
United Kingdom

t +44 (0)1264 333343  
f +44 (0)1264 334146  
e [service.uk@britax.com](mailto:service.uk@britax.com)  
[www.britax.eu](http://www.britax.eu)

**BRITAX RÖMER**  
Kindersicherheit GmbH  
Blaubeurer Straße 71  
89077 Ulm  
Deutschland

t +49 (0)731 9345-199  
f +49 (0)731 9345-210  
e [service.de@britax.com](mailto:service.de@britax.com)  
[www.roemer.eu](http://www.roemer.eu)