

MACCHINA PER CAFFÈ E CAPPUCCINO

IT

COFFEE AND CAPPUCCINO MAKER

GB

KAFFEE-/CAPPUCCINO-VOLLAUTOMAT

DE

MACHINE À CAFÉ ET À CAPPUCCINO

FR

KOFFIE/CAPPUCCINO-APPARAAT

NL

CAFETERA PARA CAFÉ Y CAPUCHINO

ES

КОФЕМАШИНА ДЛЯ ПРИГОТОВЛЕНИЯ КОФЕ И КАПУЧЧИНО

RU

MÁQUINA DE CAFÉ E CAPPUCCINO

CZ

KAHVI/CAPPUCCINOKEITIN

SF



ESAM5400



A

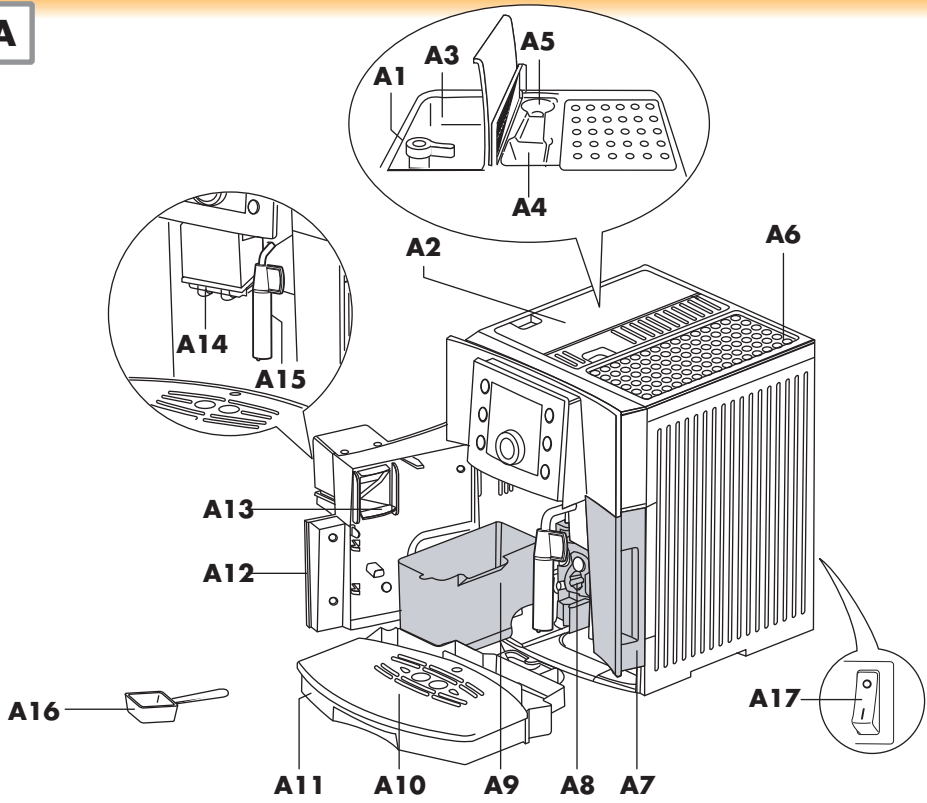

B

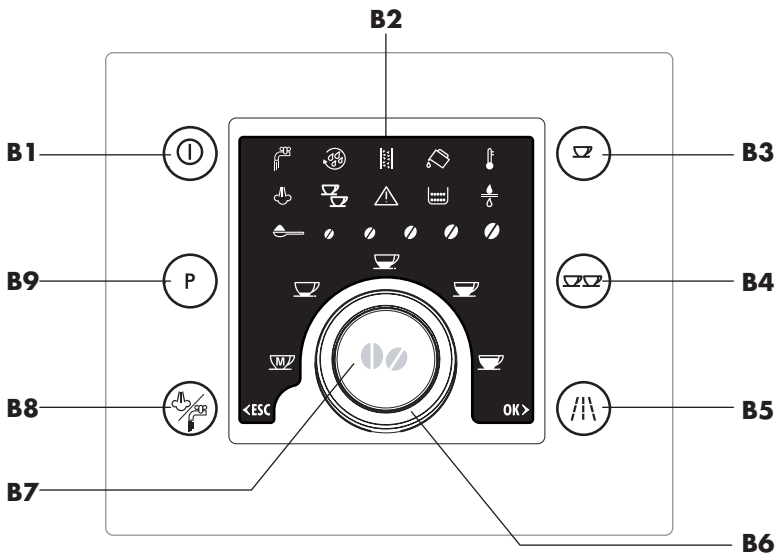

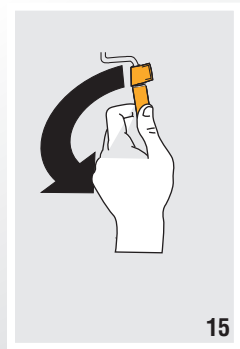
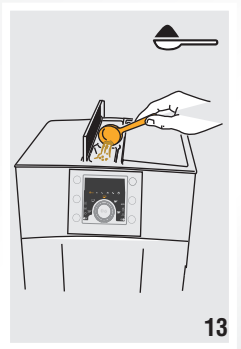
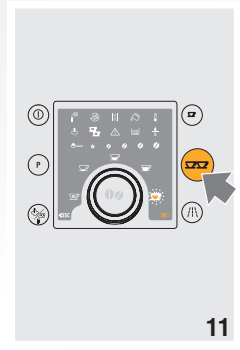
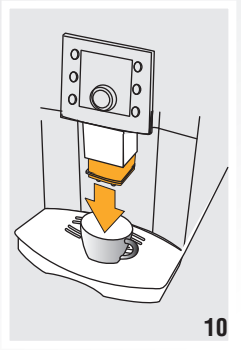
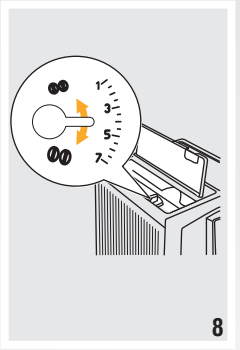
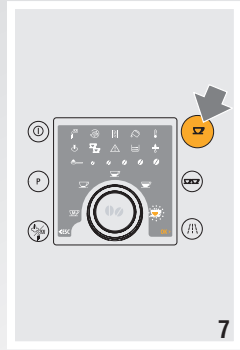
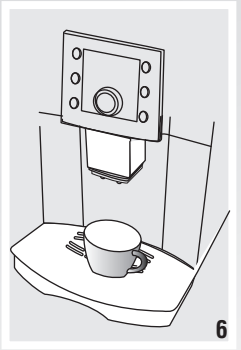
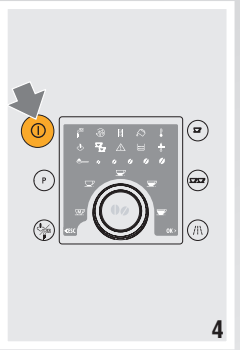
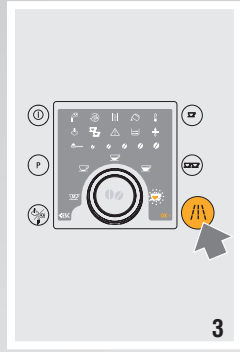
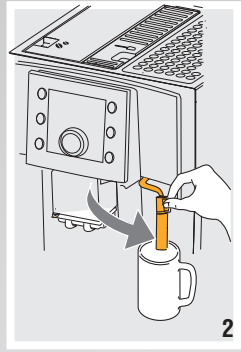
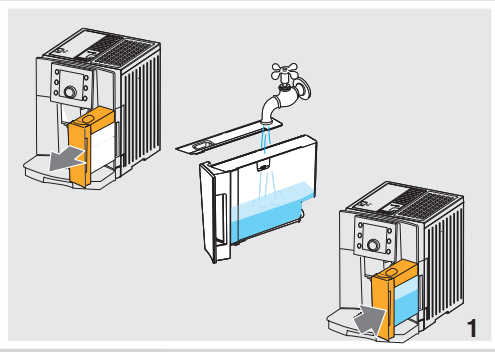

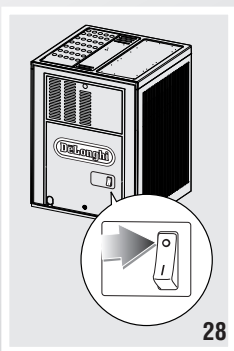
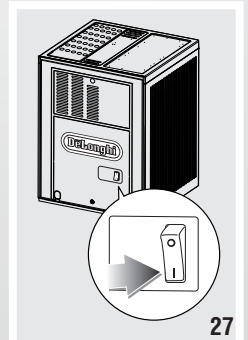
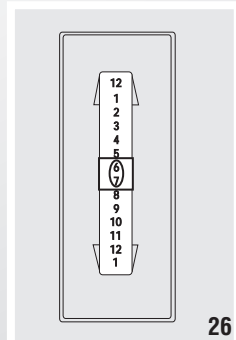
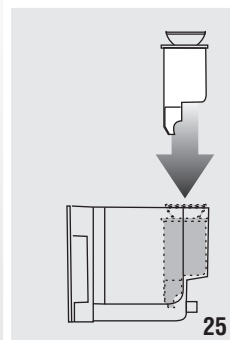
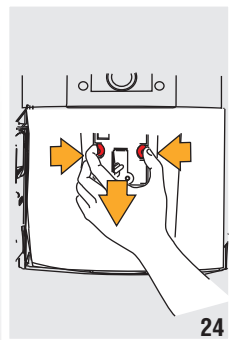
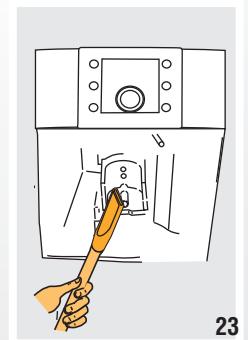
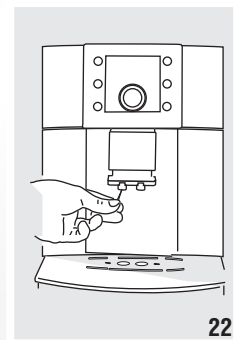
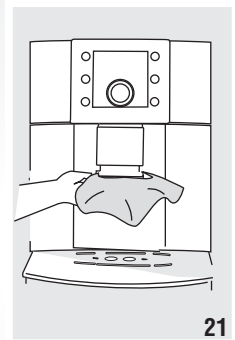
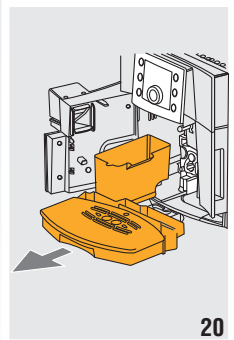
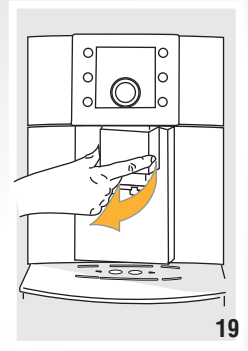
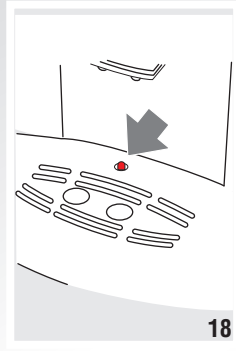
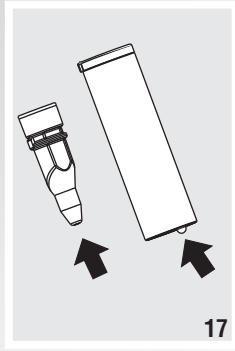
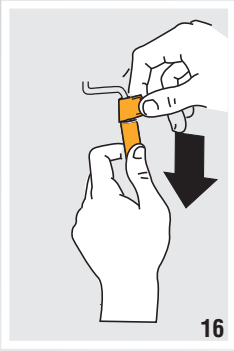

INHALTSVERZEICHNIS

EINFÜHRUNG	43
Symbole in dieser Bedienungsanleitung ..	43
Buchstaben in Klammern	43
Probleme und Reparaturen	43
SICHERHEIT	43
Grundlegende Sicherheitshinweise	43
Bestimmungsgemäßer Gebrauch	44
Bedienungsanleitung	44
BESCHREIBUNG DES GERÄTES	44
Beschreibung des Gerätes.....	44
Beschreibung der Bedienblende	44
Bedeutung der Kontrolllampen.....	45
ERSTE SCHRITTE	45
Kontrolle des Transports	45
Installation des Gerätes.....	45
Anschluss des Gerätes	45
Erste Inbetriebnahme des Gerätes	46
EINSCHALTUNG DES GERÄTES	46
AUSSCHALTUNG DES GERÄTES	46
ÄNDERUNG DER MENÜEINSTELLUNGEN	47
Start Manueller Spülvorgang.....	47
Start der Entkalkung.....	47
Einstellung der Temperatur	47
AUTO Abschaltung	47
Einstellung der Wasserhärte	48
Rückkehr zu den Werkseinstellungen (Reset)	48
Einsetzen des Filters.....	48
Ersetzen des Filters (FILT.ZÄHLER 0-SETZEN).....	48
Statistikfunktion	48
ZUBEREITUNG VON KAFFEE	49
Auswahl des Kaffeearomas	49
Auswahl der Kaffeemenge in der Tasse....	49
Personalisierung der Menge von MEIN KAF- FEE	49
Einstellung des Mahlwerks.....	49
Zubereitung von espressokaffee mit Kaffeebohnen	49
Zubereitung von espressokaffee mit vorge- mahlenem Kaffeepulver.....	50
AUFSCHÄUMEN DER MILCH FÜR CAPPUCCINO (UND ERWÄRMEN VON FLÜSSIGKEITEN)	50
Reinigung des Milchaufschäumers nach dem Gebrauch.....	51
ZUBEREITUNG VON HEISSWASSER	51
Individuelle Einstellung der Heißwassermenge	51
REINIGUNG UND WARTUNG	52
Entleeren der Abtropfschale	52
Reinigung der Kaffeemaschine.....	52
Reinigung des Wassertanks	52
Reinigung der Abtropfschale.....	52
Reinigung des Kaffeesatzbehälters.....	52
Reinigung der Ausläufe	52
Reinigung des Kaffeepulvereinfüllschachts.....	53
Reinigung des Maschineninnenraums	53
Reinigung der Brüheinheit	53
ENTKALKUNG	53
PROGRAMMIERUNG DER WASSERHÄRTE	54
Messung der Wasserhärte	54
Programmierung der Wasserhärte	54
TECHNISCHE DATEN	55
ENTSORGUNG	55
ANGEZEIGTE MELDUNGEN AUF DEM DISPLAY	56
LÖSUNG DER PROBLEME	58

EINFÜHRUNG

Wir danken Ihnen für die Wahl des Kaffee-/Cappuccino-Vollautomaten „ESAM 5400“.

Wir wünschen Ihnen viel Vergnügen mit Ihrem neuen Gerät. Nehmen Sie sich ein paar Minuten Zeit, um diese Bedienungsanleitung durchzulesen. Sie vermeiden so Gefahren oder Beschädigungen an der Kaffeemaschine.

Symbole in dieser Bedienungsanleitung

Wichtige Hinweise werden mit folgenden Symbolen gekennzeichnet. Diese Hinweise müssen unbedingt beachtet werden. Fehler beim Befolgen der oben aufgeführten Anweisungen können Stromschläge, schwere Verletzungen, Verbrennungen, Brand oder Schäden am Gerät verursachen.



Gefahr!

Die Nichtbeachtung kann Ursache von lebensgefährlichen Verletzungen durch Stromschlag sein.



Achtung!

Die Nichtbeachtung kann Ursache von Verletzungen oder Geräteschäden sein.



Verbrennungsgefahr!

Die Nichtbeachtung kann Ursache von Verbrühungen oder Verbrennungen sein.



Merke!

Ratschläge und wichtige Informationen für den Benutzer werden durch dieses Symbol gekennzeichnet.

Buchstaben in Klammern

Die Buchstaben in Klammern entsprechen der in der Beschreibung des Gerätes (S. 3) aufgeführten Legende. 3).

Probleme und Reparaturen

Bei Auftreten von Betriebsstörungen versuchen Sie bitte zuerst, diese durch Befolgen der in den Abschnitten „Angezeigte Meldungen auf dem Display“ auf S. 56 Und „Lösung der Probleme“ auf S. 58“ zu beheben. Wenn diese keine Abhilfe schaffen sollten oder Sie weitere Abklärungen

wünschen, wenden Sie sich bitte an den technischen Kundendienst unter der im Blatt „Kundenservice“ angegebenen Rufnummer. Sollte Ihr Land nicht in dem Länderverzeichnis aufgeführt sind, so rufen Sie bitte die in der Garantie angegebenen Rufnummer an. Für eventuelle Reparaturen wenden Sie sich bitte ausschließlich an den technischen Kundendienst. Die Adresse finden Sie in dem der Kaffeemaschine beigelegten Garantieschein.

DE

SICHERHEIT

Grundlegende Sicherheitshinweise



Gefahr! Da das Gerät über Strom in Betrieb gesetzt werden, kann nicht ausgeschlossen werden, dass es Stromschläge erzeugt. Halten Sie sich daher bitte an die folgenden Sicherheitshinweise:

- Das Gerät nicht mit feuchten Händen berühren.
- Den Netzstecker nicht mit feuchten Händen berühren.
- Sicherstellen, dass die verwendete Steckdose stets einwandfrei zugänglich ist, da Sie nur so im Bedarfsfall den Netzstecker trennen können.
- Zum Trennen des Netzsteckers aus der Steckdose, direkt am Stecker selbst ziehen. Niemals am Kabel ziehen, weil es sonst beschädigt werden könnte
- Um das Gerät vollkommen außer Spannung zu setzen, den Netzstecker aus der Steckdose ziehen.
- Bei Defekten des Gerätes versuchen Sie bitte nicht, es selbst zu reparieren. Schalten Sie das Gerät aus, ziehen Sie den Netzstecker aus der Steckdose und wenden Sie sich an den technischen Kundendienst.
- Bei Schäden am Netzstecker oder am Netzanschlusskabel lassen Sie diese ausschließlich vom technischen Kundendienst ersetzen, um jedes Risiko auszuschließen.



Gefahr! Das Verpackungsmaterial (Plastiktüten, Schaumpolystyrol) ist außer Reichweite von Kindern aufzubewahren.



Gefahr! Das Gerät darf nicht von Personen (einschließlich Kindern) mit körperlichen, geistigen oder sensorischen Behinderungen, oder von

Personen, die nicht mit dem Betrieb des Gerätes vertraut sind, gebraucht werden, es sei denn, dass sie von einer für sie und ihre Sicherheit verantwortlichen Person beaufsichtigt und in den Gebrauch des Gerätes eingewiesen werden.

Dafür sorgen, dass die Kinder nicht mit dem Gerät spielen.



Achtung: Verbrennungsgefahr! Dieses Gerät erzeugt Heißwasser, sodass sich beim Maschinenbetrieb Wasserdampf bilden kann. Achten Sie darauf, dass Sie nicht mit Wasserspritzern oder heißem Dampf in Berührung kommen. Wenn das Gerät in Betrieb ist, berühren Sie bitte nicht die heiße Warmhalteplatte (A6).

Bestimmungsgemäßer Gebrauch

Dieses Gerät ist für die „Kaffeezubereitung“ und zum „Erwärmen von Getränken“ ausgelegt.

Jeder andere, zweckentfremdete Gebrauch kann gefährlich sein. Dieses Gerät ist nicht für den gewerblichen Gebrauch geeignet. Der Hersteller haftet nicht für Schäden, die durch einen zweckentfremdeten Gebrauch verursacht werden.

Bedienungsanleitung

Bitte lesen Sie diese Bedienungsanleitung vor dem Gebrauch des Gerätes aufmerksam durch.

- Bewahren Sie diese Bedienungsanleitung sorgfältig auf.
Falls Sie dieses Gerät an andere Personen abtreten sollten, übergeben Sie ihnen bitte auch diese Bedienungsanleitung.
- Die Nichtbeachtung dieser Anweisungen kann zu Verletzungen oder Geräteschäden führen. Der Hersteller haftet nicht für Schäden, die durch die Nichtbeachtung dieser Bedienungsanleitung verursacht werden.

BESCHREIBUNG DES GERÄTES

Beschreibung des Gerätes

(S. 3 - **A**)

- A1. Drehknopf zur Einstellung des Mahlgrads
- A2. Deckel des Kaffeebohnenbehälters
- A3. Kaffeebohnenbehälter.

- A4. Einfüllschacht für das vorgemahlene Kaffeepulver
- A5. Fach für den Messlöffel
- A6. Warmhalteplatte für die Tassen
- A7. Wassertank
- A8. Brüheinheit
- A9. Kaffeesatzbehälter
- A10. Tassenablage
- A11. Abtropfschale
- A12. Serviceklappe
- A13. Kaffeekanal zur Brühgruppe
- A14. Kaffeeauslauf (höhenverstellbar)
- A15. Milchaufschäumer/Heißwasserauslauf
- A16. Mess- und Dosierlöffel
- A17. Hauptschalter

Beschreibung der Bedienblende

(S. 3 - **B**)

Einige Tasten der Bedienblenden haben zwei Funktionen: Diese werden innerhalb der Beschreibung in Klammern angegeben.

- B1. Taste : Zum Ein- oder Ausschalten der Kaffeemaschine
- B2. Kontrolllampen: Signalisieren die aktuellen Einstellungen, Alarmmeldungen oder die Notwendigkeit einiger Wartungseingriffe.
- B3. Taste : Zubereitung 1 Tasse Kaffee mit den angezeigten Einstellungen
- B4. Taste : Zubereitung 2 Tassen Kaffee Individuelle Einstellung der Heißwassermenge mit den angezeigten Einstellungen
- B5. Taste : Dampf- und Heißwasserausgabe für die Zubereitung von Getränken. *(Bei Zugriff auf das MENÜ: Taste "OK", zur Bestätigung des ausgewählten Punktes drücken).*
- B6. Wahldrehschalter: Nach rechts oder links drehen, bis sich die der Kaffeemenge entsprechende Kontrolllampe einschaltet



„MEIN KAFFEE“ (persönl.)



Espresso



Normale Tasse



Große Tasse



Sehr große Tasse

(Bei Zugriff auf das MENÜ: Zur Auswahl drehen).

B7. Taste Wahl Kaffeearoma  : Drücken, bis sich dem gewünschten Kaffeetyp entsprechende Kontrolllampe einschaltet.

 vorgemahlen

 sehr kräftiges Aroma

 mildes Aroma

 normales Aroma

 kräftiges Aroma

 sehr kräftiges Aroma

B8. Taste  zur Funktionsauswahl Dampf oder Heißwasser (Bei Zugriff auf das MENÜ: Zum Verlassen der ausgewählten Funktion und zur Rückkehr zum Hauptmenü die Taste ESC drücken).

B9. Taste **P** zum Zugriff auf das Menü.

Bedeutung der Kontrolllampen

 Die Funktion "Heißwasser" ist aktiv.

 Manueller Spülvorgang (wird beim Zugriff auf das Menü mit der Taste P aktiviert)

 Weist darauf hin, dass das Gerät entkalkt werden muss.

 Der Wassertank ist leer: Er muss mit frischem Wasser gefüllt werden.

 Durch Aufblinken der Kontrolllampe "Temperatur" wird angezeigt, dass die Maschine sich gerade aufheizt oder abkühlt: Bei Erreichen der korrekten Temperatur schaltet sich die Kontrolllampe aus.

 Die Funktion "Dampf" ist aktiv.

 Das Gerät gibt gerade zwei Tassen Kaffee aus (die Taste „Bezug 2 Tassen“ wurde gedrückt).

 Auf dem Display wird ein Alarm angezeigt (siehe Abschnitt "Bedeutung der Kontrolllampen")

 Der Kaffeesatzbehälter ist voll oder fehlt: Er muss entleert oder eingesetzt werden.

 Der Wasserfilter ist erschöpft: Den Wasserfilter ersetzen.

OK > Zeigt die Taste an, die zur Bestätigung

der Auswahl innerhalb des Menüs gedrückt werden muss.

<ESC > Zeigt die Taste an, die zum Verlassen des Menüs oder der ausgewählten Funktion gedrückt werden muss.

ERSTE SCHRITTE

Kontrolle des Transports

Überzeugen Sie sich nach dem Auspacken, dass das Gerät unversehrt und keine Zubehörteile fehlen. Bei sichtbaren Schäden das Gerät auf keinen Fall verwenden. Wenden Sie sich an den technischen Kundendienst.

Installation des Gerätes



Achtung!

Bei der Installation des Gerätes sind die folgenden Sicherheitshinweise zu beachten:

- Das Gerät gibt Wärme an die umliegende Umgebung ab. Achten Sie darauf, dass zwischen den seitlichen Oberflächen und der Rückseite des Gerätes ein Freiraum von mindestens 3 cm und über der Kaffeemaschine ein Freiraum von mindestens 15 cm bleibt. Andernfalls könnte sich die Wärme stauen und die Kaffeemaschine beschädigen.
- Das eventuelle Eindringen von Wasser könnte das Gerät beschädigen. Stellen Sie das Gerät nicht in der Nähe von Wasserhähnen oder Spülbecken auf.
- Das Gerät könnte beschädigt werden, wenn das sich in seinem Innern befindliche Wasser gefriert. Installieren Sie das Gerät nicht in einem Raum, in dem die Temperatur unter den Gefrierpunkt abfallen könnte.
- Achten Sie beim Verlegen des Netzanschlusskabels darauf, dass es nicht durch scharfe Kanten oder durch den Kontakt mit heißen Oberflächen (z.B. elektrische Kochplatten) beschädigt werden kann.

Anschluss des Gerätes



Achtung! Vergewissern Sie sich, dass die Netzspannung mit der auf dem Typenschild angegebenen Spannung übereinstimmt. Das Typenschild befindet sich am Geräteboden. Schließen Sie das Gerät nur an eine vorschriftsmäßig installierte und geerdete Steckdose mit

einer Mindestleistung von 10A an.

- Sollte die Steckdose nicht für den Netzstecker Ihres Gerätes geeignet sein, lassen Sie diese bitte durch eine geeignete Steckdose von einer Fachkraft ersetzen.



Erste Inbetriebnahme des Gerätes



Merke!

- Die Kaffeemaschine wurde werkseitig unter Verwendung von Kaffee geprüft, sodass es vollkommen normal ist, wenn einige Spuren von Kaffeepulver im Mahlwerk verblieben sind. Es wird auf jeden Fall garantiert, dass diese Kaffeemaschine neu ist.
- Wir empfehlen Ihnen, die Wasserhärte so bald wie möglich nach Ihrem individuellen Bedarf einzustellen, indem Sie, wie im Abschnitt "Programmierung der Wasserhärte" (S. 54) beschrieben, vorgehen.
- Einige Modell sind mit einem Enthärterfilter ausgestattet, der die Kalkablagerungen in der Maschine reduziert.

Unter Beachtung der folgenden Anleitungen vorgehen:

1. Den Wassertank herausnehmen, bis zur Markierungslinie MAX mit frischem Wasser füllen und dann wieder einsetzen (Abb. 1).
2. Drehen Sie den Milchaufschäumer nach außen drehen und stellen Sie ein Gefäß darunter (Abb. 2).
3. Das Gerät an das Stromnetz anschließen und den auf der Rückseite angebrachten Hauptschalter auf Position I stellen (Abb. 27).
4. Auf dem Display schaltet sich die Kontrolllampe  ein und die Kontrolllampe **OK** blinkt auf.
5. Die Taste **OK** >  drücken (Abb. 3) Nach einigen Sekunden beginnt das Gerät die Heißwasserausgabe und die Kontrolllampe  blinkt auf.

Die Kaffeemaschine beendet den Erstinbetriebnahmevorgang und schaltet dann ab. Nun ist die Maschine für den normalen Gebrauch betriebsbereit.



Merke! Beim ersten Gebrauch müssen 4-5 Kaffees und 4-5 Cappuccinos zubereitet werden, bevor die Kaffeemaschine zufriedenstellende Ergebnisse liefert.

EINSCHALTUNG DES GERÄTES



Merke! Vor dem Einschalten des Gerätes ist sicherzustellen, dass der Hauptschalter auf Position I steht (Abb. 27).



Bei jeder Einschaltung des Gerätes wird ein automatisch Vorheiz- und Spülvorgang durchgeführt, der nicht unterbrochen werden kann.

Das Gerät ist erst nach erfolgter Durchführung dieses Zyklus betriebsbereit.



Verbrühungsgefahr! Während des Spülvorgangs tritt aus den Kaffeeausläufen ein bisschen Heißwasser heraus.

Achten Sie darauf, dass Sie nicht mit Wasserspritzern in Berührung kommen.

- Zum Einschalten des Gerätes die Taste  (Abb.4): Die Kontrolllampe  blinkt solange auf, bis das Gerät den Aufheizvorgang und den automatischen Spülvorgang abgeschlossen hat: Auf diese Weise wird nicht nur der Kessel aufgeheizt, sondern das Gerät lässt heißes Wasser durch die internen Leitungen fließen, damit sie sich erwärmen: Während dieser Phase blinkt die Kontrolllampe  auf.

Das Gerät ist auf Temperatur, wenn die Kontrolllampe  erlischt und die Kontrolllampen für die Auswahl des Geschmacks und der Kaffeestärke sowie für die Funktion „Dampf“ oder „Heißwasser“ schalten sich ein.

AUSSCHALTUNG DES GERÄTES

Bei jeder Ausschaltung des Gerätes wird ein automatischer Spülvorgang durchgeführt, der nicht unterbrochen werden kann.



Verbrühungsgefahr! Während des Spülvorgangs tritt aus den Kaffeeausläufen ein bisschen Heißwasser heraus.

Achten Sie darauf, dass Sie nicht mit Wasserspritzern in Berührung kommen.



Zum Ausschalten des Gerätes die Taste  drücken (Abb. 4). Das Gerät führt den Spülvorgang durch und schaltet sich dann aus.



Merke! Wenn Sie für längere Zeit das Gerät nicht betreiben sollten, stellen Sie bitte den Hauptschalter auf Position 0 (Abb. 28).



ÄNDERUNG DER MENÜEINSTELLUNGEN

Start Manueller Spülvorgang











1. Zum Zugriff auf das Menü die Taste **P** drücken;
2. Drehen Sie den Wahlschalter so weit, bis sich die Kontrolllampe  einschaltet;
3. Drücken Sie zur Funktionsauswahl die Taste **OK** > / \ \ ; Die Kontrolllampe **OK** blinkt auf;
4. Drücken Sie erneut die Taste **OK** > / \ \ um den Spülvorgang zu starten (oder die Taste  < **ESC** um den Vorgang abzubrechen); die Kontrolllampe  blinkt auf.
5. Nach abgeschlossenem Spülvorgang verlässt das Gerät automatisch das Menü und ist für die Kaffeezubereitung bereit.

i **Merke!** Im Gegensatz zum automatischen Spülvorgang kann der manuelle Spülvorgang jeder Zeit durch Drücken der Taste **OK** > / \ \ unterbrochen werden.

Start der Entkalkung











1. Zum Zugriff auf das Menü die Taste **P** drücken;
2. Drehen Sie den Wahlschalter so weit, bis sich die Kontrolllampe  einschaltet;
3. Drücken Sie zur Funktionsauswahl die Taste **OK** > / \ \ (oder die Taste  < **ESC**, um das Menü zu verlassen): Die Kontrolllampe **OK** blinkt auf;
4. Nehmen Sie nun entsprechend der im Abschnitt "Entkalkung" (S. 53) aufgeführten Anweisungen die Entkalkung vor.

Einstellung der Temperatur

1. Zum Zugriff auf das Menü die Taste **P** drücken;
2. Drehen Sie den Wahlschalter so weit, bis sich die Kontrolllampe  einschaltet;
3. Drücken Sie zur Funktionsauswahl die Taste **OK** > / \ \ (oder die Taste  < **ESC**, um das Menü zu verlassen);
4. Drehen Sie den Wahlschalter so weit, bis sich die Kontrolllampe der gewünschten Temperatur fest aufleuchtet, nämlich:
NIEDRIG  ;
MITTEL   ;
HOCH    ;
5. Zur Bestätigung der Auswahl die Taste **OK** > / \ \ drücken (oder die Taste  < **ESC** zum Abbrechen des Vorgangs);
6. Anschließend zum Verlassen des Menüs die Taste  < **ESC** drücken.

AUTO Abschaltung

1. Zum Zugriff auf das Menü die Taste **P** drücken;



2. Drehen Sie den Wahlschalter so weit, bis sich die Kontrolllampe  einschaltet;
3. Drücken Sie zur Funktionsauswahl die Taste **OK** > / \ \ (oder die Taste  < **ESC**, um das Menü zu verlassen);
4. Den Wahlschalter so weit drehen, bis sich die Kontrolllampe der gewünschten Anzahl von Stunden, nach denen das Gerät automatisch abschalten soll, fest aufleuchtet, nämlich:
1 STUNDE  ;
2 STUNDEN   ;
3 STUNDEN    ;
5. Zur Bestätigung der Auswahl die Taste **OK** > / \ \ drücken (oder die Taste  < **ESC** zum Abbrechen des Vorgangs);
6. Anschließend zum Verlassen des Menüs die Taste  < **ESC** drücken.

Einstellung der Wasserhärte

1. Zum Zugriff auf das Menü die Taste **P** drücken;
2. Drehen Sie den Wahlschalter so weit, bis sich die Kontrolllampe  einschaltet;
3. Drücken Sie zur Funktionsauswahl die Taste **OK** > / \ \ (oder die Taste  < **ESC**, um das Menü zu verlassen);
4. Den Wahlschalter so weit drehen, bis der mit dem Reaktionsstreifen gemessene Härtegrad des Wasser eingestellt ist (siehe Abschnitt „Programmierung der Wasserhärte“ – S. 54);
HÄRTEGRAD 1;  ;
HÄRTEGRAD 2;   ;
HÄRTEGRAD 3;    ;
HÄRTEGRAD 4     ;
5. Zur Bestätigung der Auswahl die Taste **OK** > / \ \ drücken (oder die Taste  < **ESC** zum Abbrechen des Vorgangs);

Rückkehr zu den Werkseinstellungen (Reset)

Mit dieser Funktion wird das ganze Menü mit den werkseitig eingestellten Werten (außer der Sprache, welche die aktuelle bleibt) wieder hergestellt.

1. Zum Zugriff auf das Menü die Taste **P** drücken;
2. Drehen Sie den Wahlschalter so weit, bis sich die Kontrolllampen   einschalten;
3. Drücken Sie zur Funktionsauswahl die Taste **OK** > / \ \ (oder die Taste  < **ESC**, um das Menü zu verlassen): Die Kontrolllampe **OK** blinkt auf;
4. Die Taste **OK** > / \ \ erneut drücken, um zu den Anfangseinstellungen zurückzukehren.

Einsetzen des Filters







Einigen Modelle wird der Enthärterfilter mitgeliefert: (Wenn Ihr Modell nicht damit ausgerüstet sein sollte, empfehlen wir Ihnen, den Filter in den autorisier-

ten Kundendienststellen De'Longhi zu kaufen).

Zum Einsetzen des Filters wie folgt vorgehen:

1. Den Filter aus der Packung nehmen;
2. Den Cursor des Kalenders verschieben (siehe Abb. 26 S. 5), um die Gebrauchsmonate anzuzeigen (der Filter hat eine Lebensdauer von zwei Monaten);
3. Den Filter in den Wassertank einsetzen und fest nach unten drücken, bis er den Boden des Tanks berührt (siehe Abbildung 25 S. 5);
4. Den Wassertank füllen und in die Kaffeemaschine einsetzen;
5. Den Milchaufschäumer nach außen drehen und einen Behälter (Fassungsvermögen: Mind. 100ml) darunter stellen.

Wenn der Filter eingesetzt wird, muss dessen Vorhandensein dem Gerät mitgeteilt werden.

6. Zum Zugriff auf das Menü die Taste **P** drücken;
7. Drehen Sie den Wahlschalter so weit, bis sich die Kontrolllampen   einschalten ;
8. Zur Funktionsauswahl die Taste **OK**  drücken: Die Kontrolllampe **OK** blinkt auf;
9. Zur Bestätigung der Auswahl die Taste **OK**  drücken: Die Kontrolllampe **OK** blinkt auf und die Kontrolllampe  schaltet sich ein;
10. Die Taste **OK**  drücken (Abb. 3): Das Gerät beginnt mit der Heißwasserausgabe und die Kontrolllampe  blinkt auf. Nach erfolgter Ausgabe stellt sich das Gerät wieder automatisch auf die Position „Kaffee bereit“.

Wenn Sie das Gerät hingegen ohne den Filter verwenden möchten, müssen Sie diesen herausnehmen und dessen Entfernen mitteilen; wie folgt vorgehen:









1. Zum Zugriff auf das Menü die Taste **P** drücken;
2. Drehen Sie den Wahlschalter so weit, bis sich die Kontrolllampen   einschalten (die letztere blinkt auf, um darauf hinzuweisen, dass der Filter eingesetzt ist);
3. Die Taste **OK**  drücken; die Kontrolllampe  blinkt nicht mehr auf, um darauf hinzuweisen, dass kein Filter eingesetzt ist; die Kontrolllampe **ESC** schaltet sich ein und die Kontrolllampe **OK** blinkt auf;
4. Zum Verlassen des Menüs die Taste  **ESC** 2 Mal drücken.

 **Achtung!** Bei Nichtdurchführung dieses Vorgangs kann die Kaffeemaschine sich mit Kalk verstopfen.













Austausch des Filters

Bei Aufleuchten der Kontrolllampe  oder nach Ablauf der zwei Monate Lebensdauer (siehe Kalender) muss der Filter ausgewechselt werden:

1. Den erschöpften Filter herausnehmen;
2. Den neuen Filter aus der Packung nehmen.
3. Den Cursor des Kalenders verschieben (siehe Abb. 26 S. 5), um die Gebrauchsmonate anzuzeigen (der Filter hat eine Lebensdauer von zwei Monaten);

4. Den Filter in den Wassertank einsetzen und fest nach unten drücken, bis er den Boden des Tanks berührt (siehe Abbildung 25 S. 5);
5. Drehen Sie den Milchaufschäumer nach außen und stellen Sie ein Gefäß darunter (Fassungsvermögen: - Mind. 100ml).
6. Zum Zugriff auf das Menü die Taste **P** drücken;
7. Drehen Sie den Wahlschalter so weit, bis sich die Kontrolllampen   einschalten.
8. Zur Bestätigung der Auswahl die Taste **OK**  drücken (oder die Taste  **ESC**, um den Vorgang abzubrechen); Die Kontrolllampe **OK** blinkt auf;
9. Drücken Sie erneut die Taste **OK** , um dem Gerät zu signalisieren, dass der Filter ausgetauscht worden ist: Die Kontrolllampe **OK** blinkt auf und die Kontrolllampe  schaltet sich ein;
10. Die Taste **OK**  drücken (Abb. 3): Das Gerät beginnt die Heißwasserausgabe und die Kontrolllampe  blinkt auf. Nach erfolgter Ausgabe stellt sich das Gerät wieder automatisch auf die Position „Kaffee bereit“

Statistikfunktion

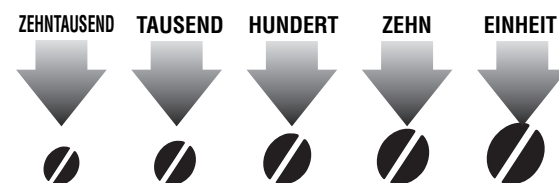

1. Zum Zugriff auf das Menü die Taste **P** drücken;
2. Drehen Sie den Wahlschalter so weit, bis sich die Kontrolllampen      einschalten.
3. Drücken sie zur Bestätigung die Taste **OK**  (oder die Taste  **ESC**, um den Vorgang abzubrechen);
4. Drücken Sie erneut die Taste **OK** , um die Statistik Funktion aufzurufen: Das Gerät zeigt die folgenden Informationen an:
 - die Anzahl von bisher bezogenen Kaffees  ;
 - die Anzahl von durchgeführten Entkalkungen  ;
 - wie viele Liter Wasser insgesamt abgegeben wurden  ;
 - wie oft der Wasserfilter ersetzt wurde  .
5. Zur Anzeige der gewünschten Information den Wahlschalter so weit drehen, bis die entsprechende Kontrolllampe aufblinkt: Die Anzahl wird durch das Aufblinker der Kaffeebohnen in der folgenden Mengenordnung angezeigt:

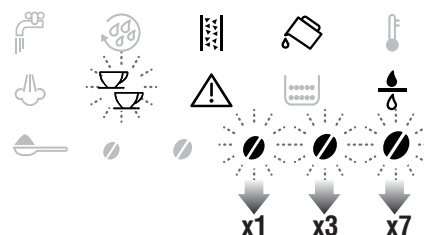

Beispiel: Sie möchten wissen, wie viele Kaffees zubereitet worden sind. Hierzu das Menü öffnen und die Kontrolllampe  auswählen.

Zählen Sie nun, wie oft die Kaffeebohnen aufblinker: Es wurden 137 Kaffees zubereitet.







6. Nach erfolgter Anzeige der Daten die Taste  < ESC drücken, um das Statistikmenü zu verlassen.
Zur Rückkehr zu "Kaffee bereit" die Taste  < ESC drücken.

ZUBEREITUNG VON KAFFEE

Auswahl des Kaffeearomas

Die Kaffeemaschine ist werkseitig für die Ausgabe von Kaffee mit normalem Aroma eingestellt. Sie können unter diesen Aromen auswählen:

-  Extra mildes Aroma
-  mildes Aroma
-  normales Aroma
-  kräftiges Aroma
-  Extra kräftiges Aroma

Zum Wechseln des Aromas drücken Sie bitte wiederholt die Taste  (Abb. 5), bis auf dem Display das gewünschte Aroma angezeigt wird.

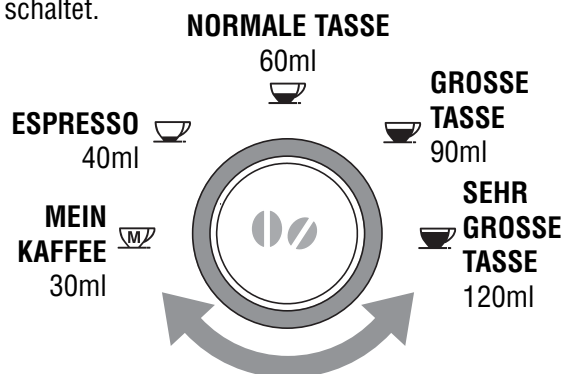

Auswahl der Kaffeemenge in der Tasse

Zur Auswahl der Kaffeemenge den Wahlschalter drehen, bis sich die der gewünschten Kaffeemenge entsprechende Kontrolllampe einschaltet.



Personalisierung der Menge von MEIN KAFFEE

Die Kaffeemaschine ist werkseitig für die Abgabe von 30 ml Kaffee voreingestellt.

1. Stellen Sie eine Tasse unter die Ausgüsse des Kaffeerauslaufs (Abb. 6).
2. Drehen Sie den Wahlschalter (B6), bis sich die Kontrolllampe  einschaltet.
3. Drücken Sie mindestens 8 Sekunden lang die Bezugstaste 1 Tasse  (Abb. 7). Die Kontrolllampe  blinkt auf und die Kaffeemaschine beginnt mit der Kaffeeabgabe; dann die Taste loslassen;

4. Sobald die gewünschte Kaffeemenge in der Tasse ist, die Taste 1 Tasse  erneut drücken. Nun ist die Menge gemäß der neuen Einstellung programmiert.

Einstellung des Mahlwerks

Da das Mahlwerk bereits werkseitig für eine korrekte Kaffeeabgabe voreingestellt wurde, brauchen Sie dieses, zumindest anfangs, nicht einzustellen. Falls die Kaffeeabgabe dennoch nach den ersten Kaffeezubereitungen zu schnell oder zu langsam (tröpfchenweise) erfolgen sollte, muss dies mit dem Drehknopf zur Einstellung des Mahlgrads korrigiert werden (Abb. 8).

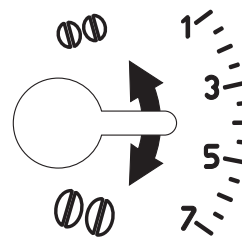

Um eine langsamere Kaffeeabgabe und eine bessere Crema zu erzielen, den Drehknopf um eine Position zur Nummer 1 hin drehen (=der Kaffee wird feiner gemahlen).

Um eine schnellere Kaffeeabgabe (nicht tröpfchenweise), den Drehknopf um eine Position zur Nummer 7 hin drehen (=der Kaffee wird grober gemahlen).

Die Wirkung dieser Korrektur bemerken Sie erst nach der Abgabe von mindestens 2 darauf folgenden Kaffees.

Merke! Der Drehknopf zur Einstellung des Mahlgrads darf nur bei laufendem Mahlwerk verstellt werden

Zubereitung von espressokaffee mit Kaffeebohnen

Achtung! Verwenden Sie keine karamellisierten oder kandierten Kaffeebohnen, da sie am Mahlwerk ankleben und es beschädigen können.

1. Geben Sie die Kaffeebohnen in den entsprechenden Behälter (A3) (Abb. 9).
2. Stellen Sie unter die Ausgüsse des Kaffeerauslaufs:
 - 1 Tasse, wenn Sie 1 Kaffee möchten (Abb. 6);
 - 2 Tassen, wenn Sie 2 Kaffees möchten.
3. Senken Sie den Kaffeerauslauf, damit er so nah wie möglich an der Tasse positioniert ist: Sie erhalten so eine bessere Crema (Abb. 10).

- Drücken Sie die gewünschte Bezugstaste (1 Tasse ☞ oder 2 Tassen ☞☞) (Abb. 7 und 11).

Nach erfolgter Zubereitung ist das Gerät für einen neuen Gebrauch bereit.





Merke!

- Während der Kaffeezubereitung kann die Kaffeeabgabe jederzeit abgebrochen werden, indem Sie eine der Kaffeebezugstasten (☞ oder ☞☞) drücken.
- Wenn Sie nach abgeschlossener Kaffeeabgabe mehr Kaffee in der Tasse haben möchten, einfach eine der Kaffeebezugstasten (☞ oder ☞☞) gedrückt halten, bis die gewünschte Menge erreicht wird (dieser Vorgang muss innerhalb von 3 Sekunden nach abgeschlossener Kaffeeabgabe durchgeführt werden).
- Wenn der Kaffee tröpfchenweise, zu schnell mit wenig Crema oder zu kalt herausläuft, lesen Sie bitte die im Kapitel "Lösung der Probleme" (S. 58) aufgeführten Ratschläge.

Zubereitung von espressokaffee mit vorgemahlenem Kaffeepulver



Merke! Bei der Verwendung mit vorgemahlenem Kaffeepulver kann jeweils nur eine Tasse Kaffee zubereitet werden.

- Drücken Sie wiederholt die Taste  (Abb. 12), bis die Kontrolllampe  aufleuchtet.



Achtung!

- Das vorgemahlene Kaffeepulver niemals in die ausgeschaltete Kaffeemaschine füllen, um zu vermeiden, dass es sich im Innern der Maschine ausbreitet und die Maschine verschmutzt.

In diesem Fall könnte die Kaffeemaschine beschädigt werden.

- Niemals mehr als 1 gestrichenen Messlöffel einfüllen, da das Maschineninnere sonst verschmutzen oder der Einfüllschacht verstopfen könnte.
- Geben Sie einen gestrichenen Messlöffel vorgemahlene Kaffeepulver in den Einfüllschacht (Abb. 13).
 - Stellen Sie eine Tasse unter die Ausgüsse des Kaffeeauslaufs.
 - Drücken Sie die Bezugstaste 1 Tasse ☞ (Abb. 7).



AUFSCHÄUMEN DER MILCH FÜR CAPPUCCINO (UND ERWÄRMEN VON FLÜSSIGKEITEN)



Der Dampf kann sowohl zum Aufschäumen der Milch als auch zum Erwärmen von Flüssigkeiten verwendet werden.



Merke! Für einen Cappuccino den Kaffee in einer großen Tasse zubereiten und dann die aufgeschäumte Milch hinzugeben.







Achtung! Verbrühungsgefahr! Während der Verwendung der Funktion Dampf tritt Dampf aus dem Milchaufschäumer: Passen Sie auf, dass Sie sich nicht verbrühen.

- Drehen Sie den Milchaufschäumer nach außen, und stellen Sie einen leeren Behälter darunter (Abb. 2).
- Drücken Sie solange die Taste , bis die Kontrolllampe  aufleuchtet.



Merke! Um zu vermeiden, dass während dem Aufschäumen der Milch Restwasser beigelegt wird, das Wasser am Besten vorab herauslaufen lassen. Deshalb ist es empfehlenswert, einige Sekunden lang das mit Dampf gemischte Wasser herauslaufen lassen, bis nur noch Dampf entweicht.

- Drücken Sie die Taste  (Abb. 3): Die Kontrolllampe  blinkt auf, um darauf hinzuweisen, dass die Kaffeemaschine in Kürze die für diese Funktion ideale Temperatur erreicht. Sobald die Kontrolllampe erlischt und die Kontrolllampe  aufblinkt, beginnt das Gerät unverzüglich mit der Dampferzeugung. Zur Unterbrechung die gleiche Taste erneut drücken.
- Das Gefäß entleeren und mit etwa 100 Gramm Milch pro Cappuccino, den Sie zubereiten möchten, füllen. Bei der Wahl der Behältergröße ist zu berücksichtigen, dass das Milchvolumen sich verdoppelt oder gar verdreifacht. Verwenden Sie vorzugsweise teilentrahmte Milch aus dem Kühlschrank.
- Den Milchaufschäumer in den Milchbehälter eintauchen (Abb. 14), wobei darauf zu achten ist, dass die auf dem Milchaufschäumer eingepreßte Linie nicht eingetaucht wird (durch den Pfeil auf Abb. 14 angezeigt).
- Die Taste  drücken;

Aus dem Milchaufschäumer entweicht Dampf, der der Milch ein cremiges Aussehen verleiht und ihr Volumen erhöht.



Merke! Um einen cremigeren Milchschaum zu erzielen, tauchen Sie den Milchaufschäumer in die Milch und drehen dann den Behälter mit langsamen Bewegungen von unten nach oben. Es wird empfohlen, nicht länger als 3 Minuten am Stück Dampf abzugeben.

7. Sobald der gewünschte Milchschaum erreicht worden ist, die Dampfabgabe durch Drücken der Taste  abbrechen.



Achtung! Verbrühungsgefahr!

Schalten Sie den Dampf ab, bevor Sie den Behälter mit der aufgeschäumten Milch herausnehmen, um zu vermeiden, dass Sie sich mit den heißen Milchspritzern verbrühen.

8. Geben Sie dem vorab zubereiteten Kaffee die Milchcrema hinzu. Der Cappuccino ist jetzt fertig: Nach Belieben zuckern, und wenn Sie wünschen, den Schaum mit etwas Kakaopulver bestreuen.

Reinigung des Milchbehälters nach dem Gebrauch

Reinigen Sie nach jeder Verwendung des Milchaufschäumers dessen interne Leitungen, um zu verhindern, dass sich darin Milchreste ablagern oder die Leitungen verstopfen.



Achtung! Verbrühungsgefahr! Während der Reinigung tritt etwas heißes Wasser aus dem Milchaufschäumer. Achten Sie darauf, dass Sie nicht mit Wasserspritzern in Berührung kommen.

1. Lassen Sie durch Drücken der Taste  einige Sekunden lang etwas Wasser oder Dampf herauslaufen. Dann zum Abbrechen der Dampf-/Heißwasserabgabe die Taste erneut drücken.
2. Warten Sie einige Minuten ab, damit der Milchaufschäumer etwas abkühlt. Dann mit einer Hand den kleinen Griff des Milchaufschäumerrohrs festhalten, mit der anderen nach links drehen (Abb. 15) und den Milchaufschäumer nach unten abziehen, um ihn zu entfernen (Abb. 16).
3. Spülen Sie die Teile des Milchaufschäumers sorgfältig mit lauwarmem Wasser ab.
4. Kontrollieren Sie, dass die durch die in Abb. 17 angezeigten Löcher nicht verstopft sind.



Gegebenenfalls die Löcher mit einer Stecknadel durchstechen.

5. Den internen Teil wieder zusammenbauen und vorsichtig auf das schwenkbare Rohr ziehen, danach die Dampfdüse montieren und nach links drehen, um sie zu blockieren.

ZUBEREITUNG VON HEISSWASSER



Achtung! Verbrühungsgefahr! Lassen Sie die Kaffeemaschine bei der Heißwasserabgabe nicht unüberwacht. Wie unten beschrieben die Heißwasserabgabe abbrechen, wenn die Tasse voll ist. Das Rohr des Heißwasserauslaufs erhitzt sich während der Abgabe. Fassen Sie den Auslauf daher nur am Griff.



1. Stellen Sie ein Gefäß unter den Auslauf (so nah wie möglich, um Spritzer zu vermeiden).
2. Drücken Sie die Taste , bis die Kontrolllampe  aufleuchtet.
3. Drücken Sie die Taste  (Abb. 3), dann unterbrechen, indem Sie erneut die Taste drücken oder die Abgabe der von Ihnen eingestellten Menge abwarten.



Achtung! Nicht länger als 3 Minuten am Stück heißes Wasser beziehen.

Individuelle Einstellung der Heißwassermenge

Zur individuellen Einstellung der Menge bitte wie folgt vorgehen:

1. Unten den Auslauf einen Behälter stellen.
 2. Die Taste  8 Sekunden lang gedrückt halten.
Die Abgabe beginnt und die Kontrolllampe  blinkt auf.
- Sobald die gewünschte Menge Heißwasser in der Tasse ist, die Taste  erneut drücken. Nun ist die Kaffeemaschine gemäß der neuen Menge programmiert.

REINIGUNG UND WARTUNG



Gefahr von Stromschlägen! Vor jedem Reinigungseingriff muss die Kaffeemaschine ausgeschaltet und vom Stromnetz getrennt sein. Das Gerät niemals ins Wasser tauchen.



Achtung! Verbrühungsgefahr! Lassen Sie die Kaffeemaschine vor deren Reinigung abkühlen.



Achtung!

- Verwenden Sie zur Reinigung der Maschine keine Lösungs- und Scheuermittel oder Alkohol.
- Keines der Bauteile der Kaffeemaschine darf im Geschirrspüler gereinigt werden.
- Verwenden Sie zum Entfernen der Verkrustungen oder der Kaffeearlagerungen keine Metallgegenstände, weil sie Oberflächen aus Metall oder Kunststoff verkratzen könnten.

Entleeren der Abtropfschale



Achtung! Wenn die Abtropfschale (A11) nicht regelmäßig entleert wird, kann das Wasser über ihren Rand heraustreten und in das Innere oder an der Seite der Kaffeemaschine eindringen. Dadurch können die Kaffeemaschine, die Abstellfläche oder der umliegende Bereich beschädigt werden.

Die Abtropfschale ist mit einer Wasserstandanzeige ausgerüstet, die aus einem roten Schwimmer besteht, der bei Ansteigen des in der Abtropfschalen enthaltenen Wasserstands angehoben wird.

Entleeren Sie die Abtropfschale, bevor die rote Anzeige aus der Schale hervortritt (Abb. 18).

Zum Entfernen der Abtropfschale:

1. Die Serviceklappe öffnen (Abb. 19);
2. Die Abtropfschale und den Kaffeesatzbehälter herausnehmen (Abb. 20);
3. Die Abtropfschale und den Kaffeesatzbehälter (A9) entleeren;
4. Die Abtropfschale, zusammen mit dem Kaffeesatzbehälter (A9) wieder einsetzen;
5. Die Serviceklappe schließen.

Reinigung der Kaffeemaschine

Folgende Teile der Kaffeemaschine müssen regelmäßig gereinigt werden:

- Wassertank (A7),
- Abtropfschale (A11),
- Kaffeesatzbehälter (A9),
- Ausläufe des Kaffeeauslaufs (A14) und der Heißwasserdüse/Milchaufschäumer (A15),
- Einfüllschacht für das vorgemahlene Kaffeepulver (A4),
- das Maschineninnere, das nach Öffnen der Serviceklappe (A12) zugänglich ist,
- Brüheinheit (A8),

Reinigung des Wassertanks

1. Den Wassertank (A7) regelmäßig (etwa ein Mal im Monat) mit einem weichen Tuch und etwas mildem Reinigungsmittel reinigen.
2. Den Wassertank nach der erfolgten Reinigung sorgfältig nachspülen, um alle Reinigungsmittelreste zu entfernen.

Reinigung der Abtropfschale

- Die Abtropfschale (A11) jedes Mal reinigen, wenn sie entleert wird. Zur Reinigung ein weiches Tuch und ein mildes Reinigungsmittel verwenden.

Reinigung des Kaffeesatzbehälters

1. Den Kaffeesatzbehälter (A9) jedes Mal reinigen, wenn er entleert wird. Zur Reinigung ein weiches Tuch und ein mildes Reinigungsmittel verwenden.
2. Versuchen Sie, hartnäckigere Kaffeeverkrustungen mit einem Zahnstocher zu entfernen. Wenn dies nicht gelingen sollte, die Verkrustungen aufweichen, indem Sie den Kaffeesatzbehälter einige Minuten lang in Wasser lassen.

Reinigung der Ausläufe

1. Die Düse (A14) möglichst nach jedem Gebrauch mit einem Schwamm oder einem Tuch reinigen (Abb. 21).
2. Kontrollieren Sie regelmäßig (etwa ein Mal im Monat), dass die Löcher des Kaffeeauslaufs (A14) nicht verstopft sind. Gegebenenfalls die Kaffeearlagerungen mit einem Zahnstocher (Abb. 22), einem Schwamm oder einer Küchenbürste mit harten Borsten entfernen.

Reinigung des Kaffeepulvereinfüllschachts

- Kontrollieren Sie regelmäßig (etwa ein Mal im Monat), dass der Kaffeepulvereinfüllschacht nicht verstopft ist. Gegebenenfalls die Kaffeeablagerungen mit einem Küchenmesser entfernen.

Reinigung des Maschineninnenraums

1. Kontrollieren Sie regelmäßig (etwa ein Mal im Monat), dass das Maschineninnere nicht verschmutzt ist. Gegebenenfalls die Kaffeeablagerungen mit einem Zahnstocher, einem Schwamm oder einer Küchenbürste mit harten Borsten entfernen.
2. Alle Reste mit einem Staubsauger absaugen (Abb. 23).

Reinigung der Brüheinheit

Die Brüheinheit muss mindestens ein Mal im Monat gereinigt werden.

! Achtung! Die Brüheinheit (A8) darf nicht bei eingeschalteter Kaffeemaschine herausgenommen werden. Versuchen Sie nicht, die Brüheinheit mit Gewalt zu entfernen, da die Kaffeemaschine beschädigt werden könnte.

1. Durch Drücken der Taste **ⓘ** die Kaffeemaschine ausschalten. Sobald die Kaffeemaschine vollkommen ausgeschaltet ist, den Netzstecker ziehen.
2. Die Serviceklappe öffnen (Abb. 19);
3. Die Abtropfschale und den Kaffeesatzbehälter herausnehmen (Abb. 20);
4. Die beiden roten Entriegelungstasten drücken und gleichzeitig die Brüheinheit nach außen herausziehen (Abb. 24).

! Achtung! Die Brüheinheit (A8) ohne die Verwendung von Reinigungsmittel reinigen, weil das Innere des Kolbens mit einem Schmiermittel behandelt ist. Dieses Schmiermittels würde durch das Reinigungsmittel entfernt werden, woraufhin die Brüheinheit ankleben und nicht mehr gebraucht werden könnte.

5. Etwa 15 Minuten lang die Brüheinheit in Wasser eintauchen und sie danach abspülen.
6. Nach der Reinigung die Brüheinheit (A8) wieder einsetzen, indem Sie sie an der Halterung und auf dem unten angebrachten Stift einsetzen; dann fest auf die Schrift PUSH drücken, bis das Klicken des Einrastens zu vernehmen ist.

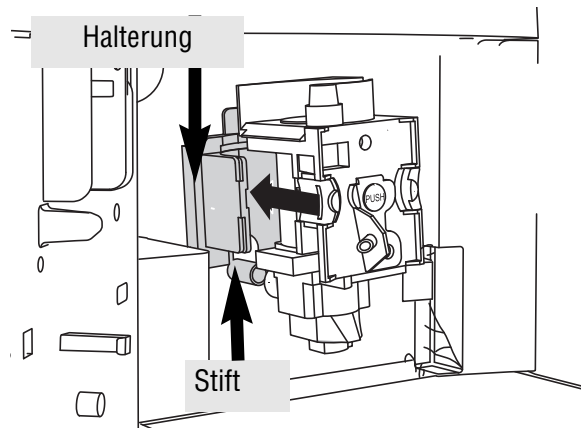

DE

i Merke! Wenn die Brüheinheit sich nur schwer einsetzen lässt, muss diese (vor dem Einsetzen) auf die richtige Größe gebracht werden, und zwar indem Sie die Brüheinheit gleichzeitig von unten und von oben, wie in der Abbildung dargestellt, fest andrücken.

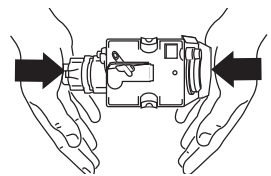

7. Nach erfolgreichem Einsetzen der Brüheinheit ist sicherzustellen, dass die beiden roten Tasten herausgeschnappt sind.
8. Die Abtropfschale (A11) und den Kaffeesatzbehälter (A9) wieder einsetzen.
9. Die Serviceklappe (A12) schließen.

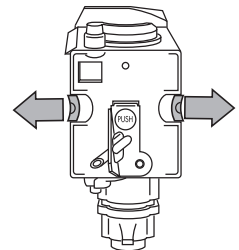



ENTKALKUNG

Die Kaffeemaschine muss entkalkt werden, wenn auf dem Display die Kontrolllampe **⚡** aufblinkt.

! Achtung! Das Entkalkungsmittel enthält Säuren, die Haut und Augen reizen können. Die auf der Packung des Entkalkers aufgeführten Sicherheitsweise des Herstellers sowie die Anweisungen bezüglich des Verhaltens bei Kontakt mit Augen und Haut sind unbedingt zu befolgen.

i Merke! Die Garantie hat keine Gültigkeit, wenn die Entkalkung nicht regelmäßig durchgeführt wird.











1. Die Kaffeemaschine einschalten.
2. Durch Drücken der Taste **P** gelangen Sie zum Menü.
3. Drehen Sie den Wahlschalter so weit, bis auf dem Display die Kontrolllampe **⚡** angezeigt

- wird.
4. Durch Drücken der Taste **OK** >  die Auswahl vornehmen: Auf dem Display blinkt die Kontrolllampe **OK** auf.
 5. Zur Aktivierung der Funktion die Taste **OK** >  drücken: Die Kontrolllampe  blinkt auf und die Kontrolllampe **OK** schaltet sich ein.
 6. Entleeren Sie den Wassertank (A7) und entfernen Sie den Enthärterfilter (sofern vorhanden).
 7. Geben Sie den mit Wasser verdünnten Entkalker in den Wassertank (die auf der Flasche des Entkalkers angegebenen Mengenanteile sind zu befolgen): Verwenden Sie stets den von De'Longhi empfohlenen Entkalker (wenden Sie sich an die autorisierten Kundendienststellen).
 8. Stellen Sie unter den Milchaufschäumer (A15) ein Gefäß mit einem Mindestfassungsvermögen von 1,5 l (Abb. 2).



Achtung! Verbrühungsgefahr!

Aus dem Heißwasserauslauf tritt heißes, säurehaltiges Wasser heraus. Achten Sie darauf, dass Sie nicht mit Wasserspritzern in Berührung kommen.

9. Zur Bestätigung des Einfüllens der Lösung die Taste **OK** >  drücken, und die Entkalkung starten. Das Entkalkungsprogramm startet und die Entkalkungslösung tritt aus der Dampfduße heraus: Die Kontrolllampe  blinkt auf; Das Entkalkungsprogramm führt automatisch eine Reihe von Spülvorgängen und Pausen durch, um die Kalkverkrustungen in der Kaffeemaschine zu beseitigen.
10. Nach etwa 30 Minuten ist der Wassertank leer: Die Kontrolllampen  **OK** schalten sich ein und die Kontrolllampen   blinken auf:
11. Das Gerät ist nun für einen Spülvorgang mit frischem Wasser bereit. Den Wassertank herausziehen, entleeren, mit fließendem Wasser ausspülen, mit sauberem Wasser füllen und wieder einsetzen.
12. Den zur Aufnahme der Entkalkungslösung benutzten Behälter entleeren und wieder unter dem Milchaufschäumer positionieren.
13. Zum Beginn des Spülvorgangs die Taste **OK** >  drücken. Das heiße Wasser tritt aus dem Wasserauslauf heraus. Auf dem Display schalten sich die Kontrolllampen   ein.
14. Sobald der Wassertank vollkommen leer ist, schalten sich die Kontrolllampen  **OK** ein.
15. Die Taste **OK** >  drücken, den Filter einsetzen (sofern vorhanden), den Wassertank füllen und die Kaffeemaschine ist betriebsbereit.

PROGRAMMIERUNG DER WASSERHÄRTE

Die Kontrolllampe  wird nach einer voreingestellten Betriebszeit, die von der Wasserhärte abhängt, angezeigt.

Die Kaffeemaschine ist werkseitig auf Härtegrad 4 voreingestellt. Es ist möglich, die Kaffeemaschine je nach der in den verschiedenen Wohnregionen vorhandenen Wasserhärte zu programmieren, sodass die Häufigkeit der Anzeige der Kontrolllampe geändert wird.

Messung der Wasserhärte

1. Den mitgelieferten Reaktionsstreifen "TOTAL HARDNESS TEST" aus seiner Packung nehmen.
2. Den Streifen etwa eine Sekunde lang in ein Glas Wasser ganz eintauchen.
3. Den Streifen aus dem Wasser nehmen und leicht schütteln. Nach etwa einer Minute bilden sich je nach der Wasserhärte 1, 2, 3 oder 4 kleine rote Quadrate; jedes Quadrat entspricht 1 Härtegrad.

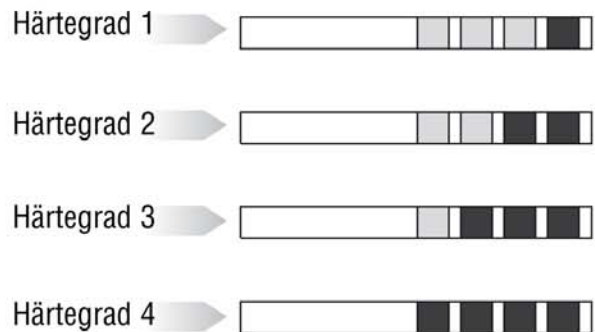



Einstellung der Wasserhärte



1. Zum Zugriff auf das Menü die Taste **P** drücken;
2. Drehen Sie den Wahlschalter so weit, bis sich die Kontrolllampe  einschaltet.
3. Zur Bestätigung die Taste **OK** >  drücken (oder die Taste  **ESC**, um den Vorgang abzubrechen);
4. Den Wahlschalter drehen, bis der mit dem Reaktionsstreifen überprüfte Wasserhärtegrad auf dem Display angezeigt wird (siehe vorherigen Abschnitt).

HÄRTEGRAD 1; 

HÄRTEGRAD 2;  

HÄRTEGRAD 3;   

HÄRTEGRAD 4    

5. Zur Bestätigung der Auswahl die Taste **OK** /  drücken (oder die Taste  **ESC**, um den Vorgang abubrechen);
Nun ist die Kaffeemaschine gemäß der neuen Einstellung der Wasserhärte neu programmiert

TECHNISCHE DATEN

Spannung: 220-240 V~ 50/60 Hz max. 10A

Leistungsaufnahme: 1350W

Druck: 15 bar

Fassungsvermögen des Wassertanks: 1,7 Liter

Maße LxHxT: 284x374x441 mm

Gewicht: 11,4 Kg

CE Das Gerät entspricht den folgenden EG-Richtlinien:

- Niederspannungsrichtlinie 2006/95/EG;
- EMV-Richtlinie 89/336/EWG und folgenden Änderungen 92/31/EWG und 93/68/EWG.

Die mit Lebensmitteln in Berührung kommenden Materialien und Gegenstände entsprechen den Vorschriften der Europäischen Verordnung 1935/2004

ENTSORGUNG









 Am Ende seiner Nutzzeit darf das Produkt **NICHT** zusammen mit dem Siedlungsabfall beseitigt werden.

Es kann zu den eigens von den städtischen Behörden eingerichteten Sammelstellen oder zu den Fachhändlern, die einen Rücknahmeservice anbieten, gebracht werden.

Die getrennte Entsorgung eines Haushaltsgerätes vermeidet mögliche negative Auswirkungen auf die Umwelt und die menschliche Gesundheit, die durch eine nicht vorschriftsmäßige Entsorgung bedingt sind. Zudem ermöglicht wird die Wiederverwertung der Materialien, aus denen sich das Gerät zusammensetzt, was wiederum eine bedeutende Einsparung an Energie und Ressourcen mit sich bringt.

Zur Erinnerung an die Verpflichtung, die Elektrohaushaltsgeräte getrennt zu beseitigen, ist das Produkt mit einer Mülltonne, die durchgestrichen ist, gekennzeichnet.

BEDEUTUNG DER KONTROLLAMPEN

ANGEZEIGTE KONTROLLAMPE	MÖGLICHE URSACHE	ABHILFE
	<ul style="list-style-type: none"> Der Wassertank ist leer oder nicht korrekt eingesetzt. 	<ul style="list-style-type: none"> Den Wassertank füllen und/oder korrekt einsetzen, indem Sie ihn fest hineindrücken, bis das Einrasten zu vernehmen ist.
 <p>BLINKEN</p> <p>ABWECHSELND AUF ...</p>  <p>BLINKT AUF</p> <p>OK ></p>	<ul style="list-style-type: none"> Der Mahlgrad ist zu fein, sodass der Kaffee zu langsam herausläuft. Die Kaffeemaschine kann keinen Kaffee machen. 	<ul style="list-style-type: none"> Die Kaffeeausgabe wiederholen und den Drehknopf zur Einstellung des Mahlgrads um eine Position zur Nummer 7 hin nach rechts drehen, während das Mahlwerk in Betrieb ist. Die Taste  drücken, und das Wasser einige Sekunden lang aus dem Auslauf herauslaufen lassen.
 <p>BLINKT AUF</p>	<ul style="list-style-type: none"> Der Kaffeesatzbehälter (A9) ist voll. 	<ul style="list-style-type: none"> Den Kaffeesatzbehälter entleeren und reinigen, danach wieder einsetzen. Wichtig: Beim Herausnehmen der Abtropfschale MUSS der Kaffeesatzbehälter stets entfernt werden, auch wenn er nur wenig gefüllt ist. Wird dieser Vorgang nicht durchgeführt, kann es vorkommen, dass bei aufeinander folgenden Kaffeezubereitungen der Kaffeesatzbehälter sich zu sehr füllt und die Kaffeemaschine verstopft.
	<ul style="list-style-type: none"> Der Kaffeesatzbehälter wurde nach der Reinigung nicht eingesetzt. 	<ul style="list-style-type: none"> Die Serviceklappe öffnen und den Kaffeesatzbehälter einsetzen.
  <p>BLINKT AUF</p>	<ul style="list-style-type: none"> Es wurde die Funktion "vorgemahlener Kaffee" ausgewählt, aber das vorgemahlene Kaffeepulver wurde nicht eingefüllt. 	<ul style="list-style-type: none"> Das vorgemahlene Kaffeepulver in den Einfüllschacht füllen oder die Funktion „Kaffeebohnen“ auswählen.

ANGEZEIGTE KONTROLLLAMPE

MÖGLICHE URSACHE

ABHILFE



BLINKT AUF

- Zeigt an, dass die Kaffeemaschine mit Kalk verkrustet ist.

- Das im Kap. "Entkalkung" beschriebene Entkalkungsprogramm muss so schnell wie möglich durchgeführt werden.



BLINKT AUF

- Der Einfüllschacht für das Kaffeepulver ist verstopft.
- Es wurden entweder zu viele Kaffeebohnen oder zu viel Kaffeepulver verwendet.

- Den Einfüllschacht mit Hilfe eines Messers, wie im Abschnitt "Reinigung des Kaffeepulvereinfüllschachts" beschrieben, entleeren.
- Entweder ein milderes Aroma auswählen oder die Kaffeepulvermenge reduzieren und dann erneut den Kaffee beziehen.



BLINKT AUF

- Es sind keine Kaffeebohnen mehr im Behälter.

- Den Kaffeebohnenbehälter füllen.



BLINKT AUF

- Die Brüheinheit wurde nach der Reinigung nicht mehr eingesetzt.

- Die Brüheinheit, wie im Abschnitt „Reinigung der Brüheinheit“ beschrieben, einsetzen.



- Die Serviceklappe ist offen.
- Das Maschineninnere ist sehr verschmutzt.

- Die Serviceklappe schließen.
- Die Kaffeemaschine, wie im Abschnitt „Reinigung und Wartung“ beschrieben, reinigen. Wenn die Kaffeemaschine nach erfolgter Reinigung noch immer diese Meldung anzeigt, wenden Sie sich an eine Kundendienststelle.



BLINKT AUF

- Der Filter ist erschöpft

- Den Filter entsprechend den Anleitungen auf S. 47 ersetzen.

DE

LÖSUNG DER PROBLEME

Nachstehend werden einige mögliche Betriebsstörungen aufgelistet.

Wenn das Problem nicht entsprechend den Anweisungen behoben werden sollte, wenden Sie sich bitte an den technischen Kundendienst.

PROBLEME	MÖGLICHE URSACHE	ABHILFE
Der Kaffee ist nicht heiß.	<ul style="list-style-type: none"> Die Tassen wurden nicht vorgewärmt. Die Brüheinheit hat sich abgekühlt, weil nach der letzten Kaffeezubereitung 2/3 Minuten vergangen sind. 	<ul style="list-style-type: none"> Die Tassen vorwärmen, indem Sie diese mit warmem Wasser ausspülen oder mindestens 20 Minuten auf der Warmhalteplatte abstellen. Vor der Zubereitung des Kaffees die Brüheinheit mit der manuellen Spülfunktion (S. 11).
Der Kaffee hat wenig Crema.	<ul style="list-style-type: none"> Der Kaffee ist zu grob gemahlen. Die Kaffeemischung ist nicht geeignet. 	<ul style="list-style-type: none"> Den Drehkopf zur Einstellung des Mahlgrads um eine Position zur Nummer 1 hin nach links drehen, während das Mahlwerk in Betrieb ist (Abb. 8). Eine für Espressomaschinen geeignete Kaffeemischung verwenden.
Der Kaffee tritt zu langsam heraus.	<ul style="list-style-type: none"> Der Kaffee ist zu fein gemahlen. 	<ul style="list-style-type: none"> Den Drehkopf zur Einstellung des Mahlgrads um eine Position zur Nummer 7 hin nach rechts drehen, während das Mahlwerk in Betrieb ist (Abb. 8). Jeweils um eine Position vorgehen, bis die Abgabe zufriedenstellend ist. Die Wirkung ist erst nach 2 Kaffeeausgaben sichtbar.
Der Kaffee tritt zu schnell heraus.	<ul style="list-style-type: none"> Der Kaffee ist zu grob gemahlen. 	<ul style="list-style-type: none"> Den Drehkopf zur Einstellung des Mahlgrads um eine Position zur Nummer 1 hin nach links drehen, während das Mahlwerk in Betrieb ist (Abb. 8). Darauf achten, den Drehknopf zur Einstellung des Mahlgrads nicht zu weit zu drehen, beim Bezug von zwei Kaffees kann die Abgabe tröpfchenweise erfolgen. Die Wirkung ist erst nach 2 Kaffeeausgaben sichtbar.

PROBLEMA	MÖGLICHE URSACHE	ABHILFE
Der Kaffee fließt nicht aus einem oder beiden Ausgüssen des Kaffeeauslaufs.	<ul style="list-style-type: none"> Die Löcher der Ausgüsse sind verstopft. 	<ul style="list-style-type: none"> Die Ausgüsse mit einem Zahnstocher, einem Schwamm oder einer Küchenbürste mit harten Borsten reinigen (Abb. 22).
Der Kaffee tritt nicht aus den Ausgüssen des Auslaufs, sondern an der Serviceklappe (A12) heraus.	<ul style="list-style-type: none"> Die Löcher der Ausgüsse sind durch trockenes Kaffeepulver verstopft. Der Kaffeekanal (A13) innerhalb der Serviceklappe ist blockiert. 	<ul style="list-style-type: none"> Die Ausgüsse mit einem Zahnstocher, einem Schwamm oder einer Küchenbürste mit harten Borsten reinigen (Abb. 21/22). Den Kaffeekanal (A13) sorgfältig reinigen, insbesondere an den Scharnieren.
Aus dem Auslauf tritt kein Kaffee, sondern Wasser heraus.	<ul style="list-style-type: none"> Das Kaffeepulver ist im Einfüllschacht (A4) stecken geblieben. 	<ul style="list-style-type: none"> Den Einfüllschacht (A4) mit einer Holz- oder Plastikgabel reinigen, das Maschineninnere reinigen.
Die Milch hat große Blasen	<ul style="list-style-type: none"> Die Milch ist nicht kalt genug oder nicht teilentrahmt. 	<ul style="list-style-type: none"> Vorzugsweise sollte vollentrahmte bzw. teilentrahmte Milch mit Kühlschranktemperatur (etwa 5°C) verwendet werden. Sollte das Resultat dennoch nicht zufriedenstellend sein, versuchen Sie es mit einer anderen Milchmarke.
Die Milch ist nicht aufgeschäumt.	<ul style="list-style-type: none"> Der Milchaufschäumer ist verschmutzt. 	<ul style="list-style-type: none"> Wie im Abschnitt „Reinigung des Milchaufschäumers nach dem Gebrauch“ beschrieben vorgehen und den Milchaufschäumer reinigen.
Die Dampfabgabe bricht ab.	<ul style="list-style-type: none"> Eine Sicherheitsvorrichtung unterbricht die Dampfabgabe nach 3 Minuten. 	<ul style="list-style-type: none"> Abwarten, dann die Funktion Dampf erneut aktivieren.
Das Gerät schaltet sich nicht ein.	<ul style="list-style-type: none"> Der Netzstecker ist nicht an die Steckdose angeschlossen. Der Hauptschalter ist nicht eingeschaltet. 	<ul style="list-style-type: none"> Den Netzstecker an die Steckdose anschließen. Den Hauptschalter auf Position I stellen (Abb. 27).