

Nikon

APPAREIL PHOTO NUMÉRIQUE

COOLPIX L23

Manuel d'utilisation



Fr

Informations sur les marques commerciales

- Microsoft, Windows et Windows Vista sont des marques ou des marques déposées de Microsoft Corporation aux États-Unis et/ou dans d'autres pays.
- Macintosh, Mac OS et QuickTime sont des marques d'Apple Inc.
- Adobe et Acrobat sont des marques déposées d'Adobe Systems Inc.
- Les logos SDXC, SDHC et SD sont des marques commerciales de SD-3C, LLC.
- PictBridge est une marque commerciale.
- Tous les autres noms de marques mentionnés dans ce manuel ou dans les autres documentations fournies avec votre matériel Nikon sont des marques commerciales ou des marques déposées de leurs détenteurs respectifs.

Introduction

Premiers pas

Notions fondamentales de photographie et visualisation :
📷 Mode auto simplifié

En savoir plus sur la prise de vue

En savoir plus sur la visualisation

Édition d'images

Enregistrement et visualisation de clips vidéo

Connexion à un téléviseur, un ordinateur et une imprimante

Réglages de base de l'appareil photo

Remarques sur l'entretien de l'appareil photo et son utilisation générale

Remarques techniques

Pour votre sécurité

Pour ne pas risquer d'endommager votre matériel Nikon ou de vous blesser, vous ou d'autres personnes, prenez soin de lire attentivement les recommandations ci-dessous avant d'utiliser votre matériel. Conservez ces consignes de sécurité dans un endroit facilement accessible à tous ceux qui auront à se servir de ce matériel.

L'importance des conséquences dues au non-respect de ces consignes est symbolisée de la manière suivante :



Cette icône signale les consignes qui doivent être impérativement lues avant d'utiliser votre matériel Nikon pour éviter d'éventuels risques physiques.

DANGER

En cas de dysfonctionnement du matériel, éteignez-le immédiatement

Si vous remarquez de la fumée ou une odeur inhabituelle se dégageant de votre appareil photo ou de l'adaptateur secteur, débranchez immédiatement l'adaptateur secteur et retirez les accumulateurs/piles en prenant soin de ne pas vous brûler. Continuer d'utiliser son matériel dans ce cas peut être dangereux. Une fois la source d'alimentation retirée ou déconnectée, confiez immédiatement votre matériel à un centre de service agréé Nikon pour le faire vérifier.

Ne démontez pas votre matériel

Toucher les parties internes de l'appareil photo ou de l'adaptateur secteur peut être extrêmement dangereux. Les réparations doivent impérativement être effectuées par un technicien qualifié. Si votre appareil photo ou adaptateur secteur s'ouvre à la suite d'une chute ou de tout autre accident, retirez les accumulateurs/piles et/ou débranchez le matériel et rapportez-le immédiatement à un centre de service agréé Nikon.

N'utilisez pas l'appareil photo ou l'adaptateur secteur en présence de gaz inflammable

N'utilisez pas de matériel électronique en présence de gaz inflammable car cela risque de provoquer une explosion ou un incendie.

Manipulez la dragonne de l'appareil photo avec soin

N'enroulez jamais la dragonne autour du cou d'un bébé ou d'un enfant.

Tenez le matériel hors de portée des enfants

Faites extrêmement attention à ce que les bébés ne mettent pas à la bouche les accumulateurs/piles ou d'autres petites pièces.

Manipulez les accumulateurs/piles avec précaution

Les accumulateurs/piles peuvent fuir ou exploser s'ils ne sont pas manipulés correctement. Observez scrupuleusement les consignes suivantes :

- Avant de remplacer les accumulateurs/piles, assurez-vous que l'appareil photo est bien hors tension. Si vous utilisez un adaptateur secteur, vérifiez qu'il est bien débranché.
- Utilisez uniquement les piles compatibles avec ce modèle ( 12). Ne mélangez pas d'anciens et de nouveaux accumulateurs/piles ou des accumulateurs/piles de marques ou de types différents.
- Si vous achetez séparément des accumulateurs rechargeables Ni-MH Nikon EN-MH2 (EN-MH2-B2 ou EN-MH2-B4), chargez-les et utilisez-les ensemble. N'associez pas des accumulateurs de paires différentes.
- Les accumulateurs EN-MH2 sont uniquement destinés à une utilisation avec les appareils photos numériques Nikon, et sont compatibles avec les modèles COOLPIX L23. N'utilisez pas les accumulateurs rechargeables EN-MH2 avec des périphériques non compatibles.
- Insérez les accumulateurs/piles dans le sens approprié.
- Ne court-circuitez pas/ne démontez pas les accumulateurs/piles et ne tentez pas de retirer ou de rompre l'enveloppe.
- N'exposez pas les accumulateurs/piles aux flammes ou à des chaleurs excessives.
- Ne les immergez pas et ne les exposez pas à l'eau.
- Ne les transportez pas ou ne les stockez pas à proximité d'objets métalliques tels que des colliers ou des épingles à cheveux.
- Les accumulateurs/piles ont tendance à fuir lorsqu'ils sont complètement déchargés. Pour éviter d'endommager votre matériel, prenez soin de retirer les accumulateurs/piles dès qu'ils sont déchargés.

Respectez les consignes ci-dessous lors de la manipulation du chargeur d'accumulateur (disponible séparément)

- Ne l'immergez pas et ne l'exposez pas à l'eau. Le non-respect de cette consigne de sécurité peut provoquer un incendie ou une décharge électrique.
- Retirez la poussière se trouvant sur ou près des parties métalliques de la fiche à l'aide d'un chiffon sec. Une utilisation prolongée pourrait provoquer un incendie.
- Ne manipulez pas le câble d'alimentation et ne vous approchez pas du chargeur d'accumulateur en cas d'orage. Le non-respect de cette consigne de sécurité vous expose à un risque de décharge électrique.
- Vous ne devez pas endommager, modifier, tordre le câble d'alimentation ou tirer brutalement dessus. Ne le placez pas sous des objets lourds et ne l'exposez pas à la chaleur ou aux flammes. Si l'isolation est endommagée et que les câbles sont exposés, confiez l'appareil à un centre de service agréé Nikon pour le faire vérifier. Le non-respect de ces consignes de sécurité peut provoquer un incendie ou une décharge électrique.
- Ne manipulez pas la fiche ou le chargeur d'accumulateur avec les mains humides. Le non-respect de cette consigne de sécurité peut provoquer une décharge électrique.

Pour votre sécurité

- Ne l'utilisez pas avec des convertisseurs ou des adaptateurs de voyage conçus pour convertir d'une tension à une autre ou avec des onduleurs. Le non-respect de cette précaution peut endommager le produit ou provoquer une surchauffe ou un incendie.

Utilisez des câbles adaptés

Lors de la connexion aux ports d'entrée et de sortie, n'utilisez que les câbles dédiés, fournis ou vendus par Nikon afin de rester en conformité avec les réglementations relatives au matériel.

Manipulez les pièces mobiles avec le plus grand soin

Faites attention à ne pas coincer vos doigts ou des objets dans le volet de protection de l'objectif ou dans d'autres pièces mobiles.

CD-ROM

Les CD-ROM fournis avec ce matériel ne doivent pas être lus sur un lecteur de CD audio. Leur lecture sur un tel équipement peut entraîner une perte d'audition ou endommager l'équipement.

Faites attention lors de l'utilisation du flash

L'utilisation du flash à proximité des yeux du sujet risque de provoquer une altération temporaire de la vision. Faites tout particulièrement attention si vous photographiez des nourrissons à éloigner le flash d'au moins un mètre du sujet.

N'utilisez pas le flash si la fenêtre du flash est en contact avec une personne ou un objet

Le non-respect de cette consigne de sécurité peut provoquer des brûlures ou un incendie.

Évitez tout contact avec les cristaux liquides

Si le moniteur venait à se casser, veillez à ne pas vous blesser avec le verre et évitez tout contact des cristaux liquides avec la peau, les yeux ou la bouche.

Coupez l'alimentation lors d'une utilisation dans un avion ou un hôpital

Lorsque vous vous trouvez dans un avion, coupez l'alimentation au décollage et à l'atterrissage. Lors d'une utilisation dans un hôpital, suivez les recommandations de l'établissement. Les ondes électromagnétiques mises par cet appareil photo risquent en effet d'interférer avec les systèmes électroniques de l'avion ou des instruments de l'hôpital.

Remarques

À l'attention des clients aux États-Unis

Avis de la FCC sur les interférences radioélectriques

Cet équipement a été testé et déclaré conforme aux restrictions des périphériques numériques de classe B, conformément à l'article 15 de la réglementation de la FCC. Ces restrictions visent à garantir une protection raisonnable contre les interférences nuisibles lorsque l'équipement est utilisé dans un environnement résidentiel. Cet équipement génère, utilise et peut émettre des radiofréquences et, s'il n'est pas installé et utilisé conformément au manuel d'instructions, il risque de causer des interférences néfastes avec les communications radio. Il n'y a toutefois aucune garantie que des interférences ne surviendront pas dans une installation donnée. Si cet appareil cause des interférences nuisibles à la réception radio ou télévision, ce qui peut être déterminé en mettant l'appareil sous tension et hors tension, l'utilisateur est invité à tenter de corriger l'interférence au moyen d'une ou de plusieurs des mesures suivantes :

- Réorienter ou déplacer l'antenne de réception.
- Augmenter la distance entre l'appareil et le récepteur.
- Connecter l'appareil à une prise se trouvant sur un circuit différent de celui où est connecté le récepteur.
- Consulter le fournisseur ou un technicien en radio/télévision expérimenté pour obtenir de l'aide.



Nikon

COOLPIX L23

ATTENTION

Modifications

La FCC impose que l'utilisateur soit averti que toute modification apportée à cet appareil et qui n'a pas été expressément approuvée par Nikon Corporation est de nature à annuler le droit d'utiliser l'appareil.

Câbles d'interface

Utilisez les câbles d'interface vendus ou fournis par Nikon pour votre appareil photo. L'utilisation d'autres câbles peut entraîner un dépassement des limites de la classe B, article 15 du règlement de la FCC.

À l'attention des clients de l'État de Californie

AVERTISSEMENT

La manipulation du câble de ce produit vous expose à du plomb, produit chimique reconnu dans l'État de Californie comme pouvant provoquer des anomalies congénitales ou autres problèmes génétiques. *Lavez-vous les mains après manipulation.*

Nikon Inc.,

1300 Walt Whitman Road Melville, New York 11747-3064, U.S.A.

Tél. : 631-547-4200

À l'attention des clients canadiens

CAUTION

This Class B digital apparatus complies with Canadian ICES-003.

ATTENTION

Cet appareil numérique de la classe B est conforme à la norme NMB-003 du Canada.

Symbole pour la collecte séparée dans les pays européens

Ce symbole indique que ce produit doit être collecté séparément.



Ce qui suit ne s'applique qu'aux utilisateurs dans les pays européens :

- Ce matériel est conçu pour une collecte séparée dans un lieu de collecte approprié. Ne le jetez pas avec les ordures ménagères.
- Pour plus d'informations, prenez contact avec le détaillant ou les autorités locales responsables de la gestion des déchets.





Ce symbole sur la batterie indique que la batterie doit être collectée séparément.











Les mentions suivantes s'appliquent uniquement aux utilisateurs situés dans les pays européens :



- Toutes les batteries, qu'elles portent ce symbole ou non, doivent être recueillies séparément dans un point de collecte approprié. Elles ne doivent pas être jetées avec les déchets ménagers.
- Pour plus d'informations, contactez votre revendeur ou les autorités locales chargées de la gestion des déchets.

Table des matières

Pour votre sécurité	ii
DANGER	ii
Remarques	v
<hr/>	
Introduction	1
À propos de ce manuel	1
Informations et recommandations	2
Descriptif de l'appareil photo	4
Boîtier de l'appareil photo	4
Fixation de la dragonne de l'appareil photo	4
Moniteur	6
Fonctions de base	8
Commande  (mode de prise de vue)	8
Commande  (visualisation)	8
Sélecteur multidirectionnel	9
Utilisation des menus de l'appareil photo	10
Basculer entre les onglets de l'écran Menu	11
Déclencheur	11
<hr/>	
Premiers pas	12
Insertion des accumulateurs/piles	12
Accumulateurs/piles applicables	12
Mise sous tension et hors tension de l'appareil photo	12
Réglage de la langue, de la date et de l'heure	14
Insertion des cartes mémoire	16
Retrait des cartes mémoire	16
<hr/>	
Notions fondamentales de photographie et visualisation :	
 Mode auto simplifié	18
Étape 1 Mise sous tension de l'appareil photo et sélection du mode	
 (automatique simplifié)	18
Indicateurs affichés en mode  (automatique simplifié)	19
Étape 2 Cadrage d'une photo	20
Utilisation du zoom	21
Étape 3 Mise au point et prise de vue	22
Étape 4 Visualisation et suppression d'images	24
Affichage des images (mode de visualisation)	24
Suppression des images que vous ne souhaitez pas garder	25
Utilisation du flash	26
Sélection d'un mode de flash	26
Utilisation du retardateur	28
Réglage de la luminosité : Correction d'exposition	29

En savoir plus sur la prise de vue	30
Sélection du mode de prise de vue.....	30
Mode auto simplifié	31
Prise de vue adaptée à la scène (mode Scène)	32
Sélection d'un mode Scène.....	32
Choix d'une scène et prise de vue (types et caractéristiques de mode Scènes).....	33
Prises de vue pour un panoramique	41
Capture automatique de visages souriants (mode Portrait optimisé)	43
Modification des réglages de portrait optimisé	45
Mode auto	46
Mode macro.....	47
Modification des réglages du mode  (automatique) (Menu Prise de vue)	48
Taille d'image (qualité d'image/taille d'image).....	49
Balance des blancs (ajustement de la teinte).....	51
Rafale	53
Options couleur	54
Réglages de l'appareil photo ne pouvant pas être activés en même temps	55
En savoir plus sur la visualisation.....	56
Utilisation du mode plein écran	56
Affichage de plusieurs images : visualisation par planche d'imagettes	57
Affichage du calendrier.....	58
Regarder de plus près : fonction loupe	59
Menu Visualisation	60
 Commande d'impression.....	61
 Diaporama.....	64
 Protéger	65
 Rotation image	67
 Copier : copie d'images de la carte mémoire vers la mémoire interne, et inversement	68
Édition d'images	69
Fonction d'édition d'images	69
Édition d'images.....	70
 D-Lighting : amélioration de la luminosité et du contraste.....	70
 Maquillage : adoucissement du teint	71
 Mini-photo : réduction de la taille d'image	72
 Recadrage : création d'une copie recadrée.....	73

Enregistrement et visualisation de clips vidéo	75
Enregistrement de clips vidéo	75
Modification des réglages d'enregistrement de clip vidéo	76
Options vidéo.....	77
Lecture d'un clip vidéo	78
Suppression de clips vidéo	78
<hr/>	
Connexion à un téléviseur, un ordinateur et une imprimante	79
Connexion à un téléviseur	79
Connexion à un ordinateur	80
Avant de connecter l'appareil photo	80
Transfert d'images de l'appareil photo vers un ordinateur	81
Connexion à une imprimante	85
Connexion de l'appareil photo et de l'imprimante.....	86
Impression d'images une par une.....	87
Impression de plusieurs images.....	88
<hr/>	
Réglages de base de l'appareil photo	91
Menu Configuration	91
Écran d'accueil.....	93
Fuseau horaire et date.....	94
Réglages du moniteur.....	98
Imprimer la date.....	100
VR électronique.....	101
Détection mouvement	102
Assistance AF.....	103
Réglages du son	103
Extinction auto.....	104
Formater la mémoire/Formatage de la carte.....	105
Langue/Language.....	106
Sortie vidéo	106
Déteçt. yeux fermés	107
Réinitialisation.....	109
Type d'accu/pile.....	111
Version firmware	111

Table des matières

Remarques sur l'entretien de l'appareil photo et son utilisation générale	112
Entretien de votre appareil photo	112
Nettoyage	114
Stockage	115

Remarques techniques.....	116
Accessoires optionnels	116
Cartes mémoire approuvées	117
Noms de fichiers et de dossiers	118
Messages d'erreur	119
Dépannage.....	123
Caractéristiques	128
Normes prises en charge	131
Index	132

À propos de ce manuel

Nous vous remercions d'avoir acheté l'appareil photo numérique Nikon COOLPIX L23. Ce manuel a été conçu pour vous faire profiter au mieux des joies de la photographie numérique avec votre appareil photo Nikon. Prenez soin de le lire attentivement avant d'utiliser votre appareil photo et gardez-le toujours à disposition de tous ceux qui auront à se servir de votre appareil.

Symboles et conventions

Pour faciliter la recherche des informations dont vous avez besoin, les symboles et conventions ci-après sont utilisés :



Cette icône désigne les mesures de précaution dont il faut avoir connaissance avant d'utiliser l'appareil photo, pour ne pas risquer de l'endommager.



Cette icône signale les astuces et autres informations qui peuvent s'avérer utiles lors de l'utilisation de l'appareil photo.



Cette icône signale les remarques et informations à lire avant d'utiliser l'appareil photo.



Cette icône indique que plus d'informations sont disponibles dans d'autres chapitres de ce manuel ou dans le *Guide de démarrage rapide*.

Remarques

- Les cartes mémoire Secure Digital (SD), SDHC et SDXC sont ici appelées « cartes mémoire ».
- Le réglage au moment de l'achat est appelé « réglage par défaut ».
- Les noms des rubriques de menu affichées sur le moniteur de l'appareil photo, et les noms des commandes ou les messages affichés sur l'écran de l'ordinateur s'affichent en caractères gras.

Exemples d'écrans

Dans ce manuel, les images sont parfois omises dans les exemples d'affichage du moniteur afin que les indicateurs du moniteur soient plus clairement visibles.

Illustrations et écrans

Les illustrations et les écrans de texte présentés dans ce manuel peuvent différer de ce que vous verrez effectivement sur votre moniteur.

Cartes mémoire

Les images prises avec cet appareil photo peuvent être stockées dans la mémoire interne de l'appareil photo ou sur des cartes mémoire amovibles. Dès qu'une carte mémoire est insérée, toutes les nouvelles images y sont stockées et les opérations d'effacement, de visualisation et de formatage ne s'appliquent qu'aux images stockées sur la carte mémoire. Vous devez retirer la carte mémoire pour pouvoir formater la mémoire interne, ou y stocker, effacer ou visualiser des images.

Informations et recommandations

Formation permanente

Dans le cadre de l'engagement de Nikon pour la « Formation permanente » envers ses produits, des informations techniques et éducatives, constamment mises à jour, sont disponibles sur les sites suivants :

- Aux États-Unis : <http://www.nikonusa.com/>
- En Europe et en Afrique : <http://www.europe-nikon.com/support/>
- En Asie, Océanie et au Moyen-Orient : <http://www.nikon-asia.com/>

Consultez régulièrement ces sites pour vous tenir informé des dernières informations produit, des astuces, des réponses aux forums de questions et des conseils d'ordre général sur la photographie numérique et la photographie argentique. Des informations supplémentaires sont aussi disponibles auprès de votre représentant Nikon. Consultez l'URL ci-dessous pour savoir où vous adresser :

<http://imaging.nikon.com/>

N'utilisez que des accessoires électroniques de marque Nikon

Les appareils photo Nikon COOLPIX ont été conçus selon les normes les plus strictes et comprennent des circuits électroniques complexes. Seuls les accessoires électroniques de marque Nikon (comprenant chargeurs d'accumulateur, accumulateurs et adaptateurs secteur) certifiés par Nikon, compatibles avec cet appareil photo numérique Nikon, sont construits et prouvés être utilisables dans les conditions d'usage et de sécurité de ces circuits électroniques.

L'UTILISATION D'ACCESSOIRES ÉLECTRONIQUES DE MARQUES AUTRES QUE NIKON PEUT PROVOQUER UN DYSFONCTIONNEMENT DE VOTRE APPAREIL PHOTO ET ENTRAÎNER L'ANNULATION DE VOTRE GARANTIE NIKON.

Pour en savoir plus sur les accessoires de marque Nikon, renseignez-vous auprès d'un revendeur agréé Nikon.

Avant de prendre des photos importantes

Avant tout événement photographique important (comme un mariage ou un voyage), faites des essais avec votre appareil photo pour vous assurer qu'il fonctionne normalement. Nikon ne pourra être tenu responsable de tous dommages ou pertes de profit provenant d'un dysfonctionnement de l'appareil photo.

À propos des manuels

- Les manuels fournis avec votre appareil photo ne peuvent pas être reproduits, transmis, transcrits, stockés sur un système d'extraction ou traduits dans une langue quelconque, quels qu'en soient la forme ou les moyens, sans accord écrit préalable de Nikon.
- Nikon se réserve le droit de modifier à tout moment les caractéristiques du matériel et du logiciel décrites dans ces manuels sans avis préalable.
- Nikon ne peut être tenu responsable des dommages provenant de l'utilisation de cet appareil photo.
- Nous avons apporté le plus grand soin dans la rédaction de ces manuels pour qu'ils soient précis et complets. Si, cependant, vous veniez à remarquer des erreurs ou des omissions, nous vous serions reconnaissants de les signaler à votre représentant Nikon (adresse fournie séparément).

Avertissement concernant l'interdiction de copie ou de reproduction

Il est à noter que le simple fait d'être en possession de matériel copié ou reproduit numériquement au moyen d'un scanner, d'un appareil photo numérique ou d'un autre dispositif peut être répréhensible.

• Articles légalement interdits de copie ou de reproduction

Ne copiez pas, ni ne reproduisez des billets de banque, des pièces, des titres ou des bons d'État, même si de telles copies ou reproductions sont estampillées « Spécimen ». La copie ou la reproduction de billets de banque, de pièces ou de titres circulant à l'étranger est interdite. Sauf accord gouvernemental préalable, la copie ou la reproduction de timbres inutilisés ou de cartes postales émises par l'État est interdite. La copie ou la reproduction de timbres émis par l'État et des documents certifiés stipulés par la loi est interdite.

• Attention à certaines copies et reproductions

Le gouvernement a émis des avertissements sur les copies ou les reproductions de titres émis par des sociétés privées (actions, factures, chèques, chèque-cadeau, etc.), les coupons ou titres de transport, à l'exception du minimum de photocopies à fournir pour les besoins de son entreprise. De même, ne copiez pas, ni ne reproduisez des passeports émis par l'État, des permis émis par des organismes publics et des groupes privés, des cartes d'identité, et des tickets comme des passes ou des tickets restaurant.

• Conformez-vous aux avis de droit de reproduction

La copie ou la reproduction de travaux créatifs soumis à un droit de reproduction comme les livres, la musique, les impressions sur bois, les cartes, les dessins, les films et les photos est régie par des lois nationales et internationales sur les droits d'auteur. N'utilisez en aucun cas ce matériel pour la réalisation de copies illégales ou toute autre infraction aux lois sur les droits d'auteur.

Élimination des périphériques de stockage des données

Veillez noter que supprimer des images ou formater des périphériques de stockage des données tels que des cartes mémoire ou la mémoire interne de l'appareil photo n'efface pas l'intégralité des données images d'origine. Des logiciels vendus dans le commerce permettent de récupérer des fichiers effacés sur des périphériques usagés, ce qui peut conduire à une utilisation malveillante des données images personnelles. Il incombe à l'utilisateur d'assurer la protection de ses données personnelles.

Avant de jeter un périphérique de stockage des données ou de le céder à quelqu'un d'autre, effacez toutes les données à l'aide d'un logiciel de suppression vendu dans le commerce, ou formatez le périphérique puis remplissez-le entièrement avec des images ne contenant aucune information privée (des photos d'un ciel sans nuages, par exemple). Assurez-vous également de remplacer toutes les images sélectionnées pour l'écran d'accueil (📄 93). La destruction matérielle des périphériques de stockage des données devra être effectuée avec le plus grand soin, afin d'éviter toute blessure ou tout dommage matériel.

Descriptif de l'appareil photo

Boîtier de l'appareil photo

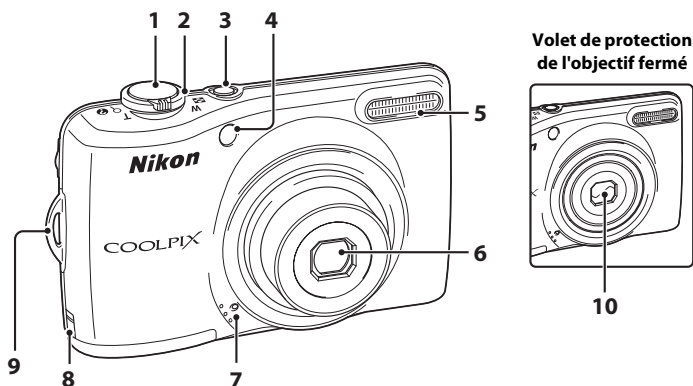

1	Déclencheur 22	5	Flash 26
2	Commande de zoom 21	6	Objectif 114, 128
	W : grand-angle 21	7	Microphone intégré 75
	T : téléobjectif 21	8	Cache de la prise d'alimentation (pour connecter un adaptateur secteur en option) 116
	: visualisation par planche d'images... 57	9	Œillet pour dragonne 4
	: fonction loupe 59	10	Volet de protection de l'objectif 112
	: aide 32		
3	Commutateur marche-arrêt/témoin de mise sous tension 18, 104		
4	Témoin du retardateur 28		
	Illuminateur d'assistance AF 23, 103		

Fixation de la dragonne de l'appareil photo

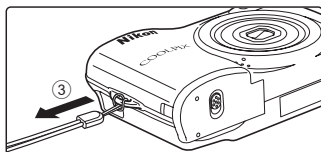
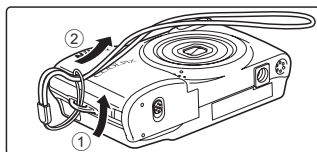

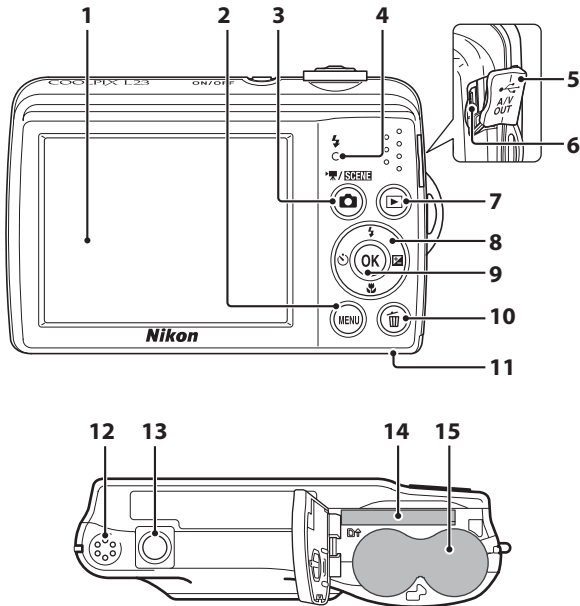

- | | | | |
|----------|---|-----------|--|
| 1 | Moniteur6 | 9 | Commande OK (appliquer la sélection) ...9 |
| 2 | Commande MENU 10, 48, 60, 76, 92 | 10 | Commande ⌫ (effacer)25, 78 |
| 3 | Commande 📷 (mode de prise de vue)8 | 11 | Volet du logement pour accumulateur/ carte mémoire12, 16 |
| 4 | Témoin du flash27 | 12 | Haut-parleur78 |
| 5 | Volet de protection des fiches79, 81, 86 | 13 | Filetage pour fixation sur trépied |
| 6 | Connecteur USB et sortie audio/vidéo79, 81, 86 | 14 | Logement pour carte mémoire16 |
| 7 | Commande ▶ (visualisation) 8, 24 | 15 | Logement pour accumulateur12 |
| 8 | Sélecteur multidirectionnel9 | | |

Moniteur

Les indicateurs ci-dessous peuvent apparaître sur le moniteur au cours de la prise de vue et de la visualisation (l'affichage réel varie en fonction des réglages en cours de l'appareil photo).

Les indicateurs et les informations sur la photo qui s'affichent pendant la prise de vue et la visualisation sont désactivés au bout de quelques secondes (📖 98).

Prise de vue

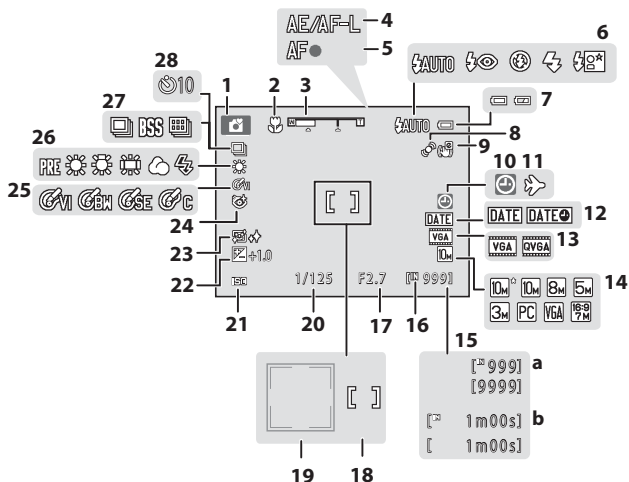

1	Mode de prise de vue* 18, 30, 43, 46, 75	15	a Nombre de vues restantes (images fixes) ...18
2	Mode macro47	16	b Durée du clip vidéo75
3	Indicateur de zoom21, 47	17	Indicateur de mémoire interne19
4	Indicateur mémo. expo./AF42	18	Ouverture22
5	Indicateur de mise au point22	19	Zone de mise au point20, 22
6	Mode de flash26	20	Zone de mise au point (détection des visages)20, 22
7	Indicateur du niveau de charge de l'accumulateur18	21	Vitesse d'obturation22
8	Détection de mouvement 19, 102	22	Sensibilité27
9	VR électronique101	23	Valeur de correction de l'exposition29
10	Indicateur « date non programmée » ...94, 119	24	Maquillage45
11	Indicateur de destination94	25	Sélecteur yeux ouverts45
12	Imprimer la date100	26	Options couleur54
13	Options de clips vidéo77	27	Mode de balance des blancs51
14	Taille d'image49	28	Prise de vue en continu53
			Indicateur de retardateur28

* Les icônes affichées varient selon le mode de prise de vue.

Visualisation

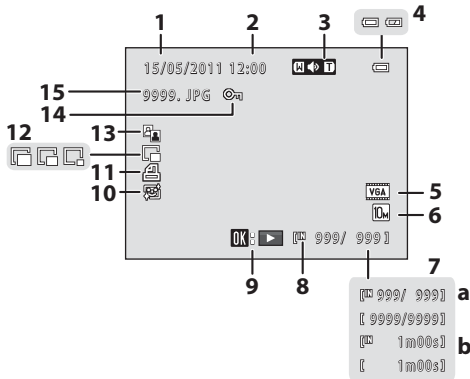





1	Date d'enregistrement	14	8	Indicateur de mémoire interne	24
2	Heure d'enregistrement	14	9	Indicateur de lecture d'un clip vidéo	78
3	Volume	78	10	Icône Maquillage	71
4	Indicateur du niveau de charge de l'accumulateur	18	11	Icône de commande d'impression	61
5	Options de clips vidéo*	77	12	Mini-photo	72
6	Taille d'image*	49	13	Icône D-Lighting	70
7	a Numéro de la vue en cours/ Nombre total de vues	24	14	Icône de protection	65
	b Durée du clip vidéo	78	15	Numéro et type de fichier	118

* Les icônes affichées varient selon le mode de prise de vue.

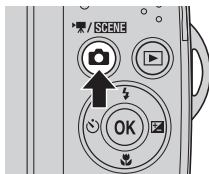
Fonctions de base



Commande (mode de prise de vue)



- Lorsque vous appuyez sur la commande  en mode de visualisation, l'appareil passe en mode de prise de vue.
- Lorsque vous appuyez sur la commande  en mode de prise de vue, le menu de sélection du mode de prise de vue s'affiche et vous permet de changer de mode de prise de vue ( 30).

Commande (visualisation)



- En mode de prise de vue, l'appareil passe en mode de visualisation lorsque vous appuyez sur la commande .
- Si l'appareil photo est éteint, maintenez la commande  enfoncée pour activer l'appareil photo en mode de visualisation.

Sélecteur multidirectionnel

Vous pouvez utiliser le sélecteur multidirectionnel en appuyant dessus vers le haut ▲, vers le bas ▼, vers la gauche ◀, vers la droite ▶ ou en appuyant sur la commande OK.

Pour la prise de vue

Afficher le menu ⚡ (mode de flash) (📖 26)/sélectionner l'élément au-dessus.

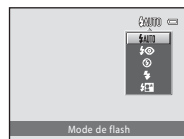
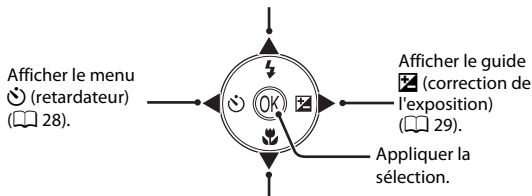

Afficher le menu 🌸 (mode macro) (📖 47)/sélectionner l'élément au-dessous.

Pour la visualisation

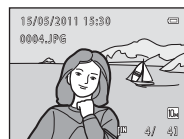
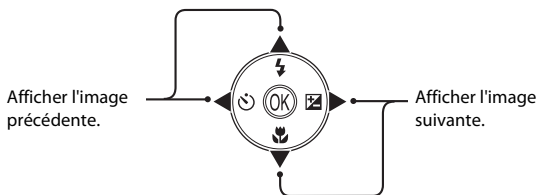

Pour l'écran de menu

Sélectionner l'élément au-dessus.

Sélectionner l'élément à gauche/revenir à l'écran précédent.

Sélectionner l'élément au-dessous.

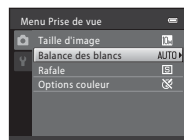
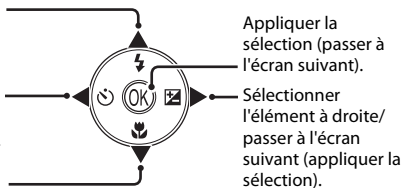

Utilisation des menus de l'appareil photo

Appuyez sur la commande **MENU** (📖 5) pour afficher le menu du mode sélectionné. Utilisez le sélecteur multidirectionnel (📖 9) pour parcourir les menus.

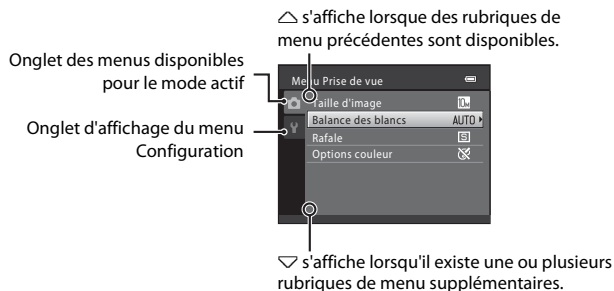

1 Appuyez sur la commande **MENU**.

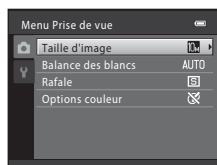
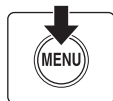

2 Sélectionnez un élément à l'aide du sélecteur multidirectionnel ▲ ou ▼, puis appuyez sur la commande ► ou OK.

Pour parcourir les onglets, appuyez sur ◀ (📖 11).

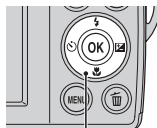

Sélecteur multidirectionnel

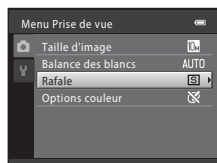

3 Appuyez sur ▲ ou ▼ pour sélectionner un élément et appuyez sur la commande OK.

Le réglage est appliqué.

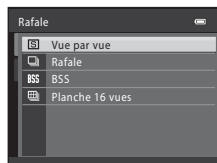

4 Lorsque le réglage est terminé, appuyez sur la commande **MENU**.

L'affichage du menu se ferme.

Basculer entre les onglets de l'écran Menu

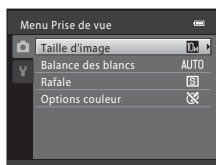

Appuyez sur le sélecteur multidirectionnel ◀ pour mettre l'onglet en surbrillance.

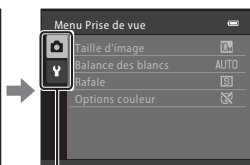

Sélectionnez un onglet à l'aide du sélecteur multidirectionnel ▲▼, puis appuyez sur la commande OK ou ▶.

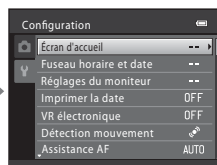

Le menu sélectionné s'affiche.

Lorsque vous utilisez les modes suivants, lors de l'affichage du menu, vous pouvez afficher les onglets en appuyant sur le sélecteur multidirectionnel ◀.

- Mode automatique simplifié, mode Scène et mode Clip vidéo

Déclencheur

L'appareil photo comporte un déclencheur à deux niveaux. Pour régler la mise au point et l'exposition, appuyez à mi-course sur le déclencheur jusqu'à ce que vous sentiez une résistance. Lorsque vous appuyez sur le déclencheur à mi-course, la mise au point et l'exposition (vitesse d'obturation et ouverture) sont définies. La mise au point et l'exposition restent mémorisées tant que le déclencheur est enfoncé à mi-course.

Tout en maintenant le déclencheur dans cette position, relâchez le déclencheur et prenez une photo en appuyant sur le déclencheur jusqu'en fin de course. Ne forcez pas lorsque vous appuyez sur le déclencheur, car vous risquez de bouger et de prendre des photos floues.



Appuyez à mi-course pour régler la mise au point et l'exposition



Appuyez jusqu'en fin de course pour prendre une photo

Insertion des accumulateurs/piles

1 Ouvrez le volet du logement pour accumulateur/carte mémoire.

Avant d'ouvrir le volet du logement pour accumulateur/carte mémoire, maintenez l'appareil photo à l'envers pour éviter de faire tomber les accumulateurs/piles.

L'appareil photo, les accumulateurs/piles ou la carte mémoire risquent de devenir très chauds immédiatement après l'utilisation de l'appareil photo. Procédez avec précaution lorsque vous retirez les accumulateurs/piles ou la carte mémoire.

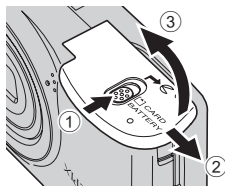

2 Insérez les accumulateurs/piles.

Vérifiez que les contacts positifs (+) et négatifs (-) sont orientés correctement comme décrit sur l'étiquette à l'entrée du logement pour accumulateur, et insérez les accumulateurs/piles.

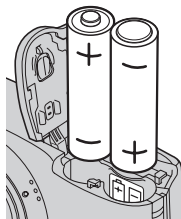

3 Fermez le volet du logement pour accumulateur/carte mémoire.

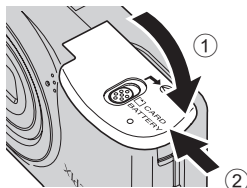

Accumulateurs/piles applicables



- Deux piles alcalines LR6/L40 (de type AA) (piles fournies)
- Deux piles lithium FR6/L91 (de type AA)
- Deux accumulateurs rechargeables EN-MH2 au nickel-métal-hydrure (Ni-MH)

Mise sous tension et hors tension de l'appareil photo

Appuyez sur le commutateur marche-arrêt pour mettre l'appareil photo sous tension.

Le témoin de mise sous tension (vert) s'allume, puis le moniteur s'allume à son tour (le témoin de mise sous tension s'éteint lorsque le moniteur s'allume). Pour mettre l'appareil photo hors tension, appuyez à nouveau sur le commutateur marche-arrêt.

Une fois que l'appareil est éteint, le témoin de mise sous tension ainsi que le moniteur s'éteignent.

- Si l'appareil photo est éteint, maintenez la commande  enfoncée pour activer l'appareil photo en mode de visualisation ( 24).

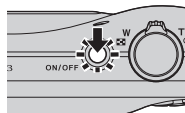

✓ Retrait des piles/accumulateurs

Mettez l'appareil photo hors tension et vérifiez que le témoin de mise sous tension et le moniteur sont éteints avant d'ouvrir le volet du logement pour accumulateur/carte mémoire.

✓ Autres consignes concernant les accumulateurs/piles

- Lisez et respectez les avertissements et consignes (📖 iii, 113).
- Lisez et respectez les avertissements relatifs à l'accumulateur à la page iii et dans la section « Accumulateur » (📖 113) avant toute utilisation.
- Ne mélangez pas d'anciens et de nouveaux accumulateurs/piles ou des accumulateurs/piles de marques ou de types différents.
- Vous ne pouvez pas utiliser des accumulateurs/piles présentant les défauts suivants :

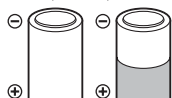

Écaillage



Isolation ne couvrant plus la zone de la borne négative

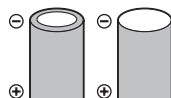

Borne négative plate

✓ Remarque concernant les accumulateurs rechargeables EN-MH1 et le chargeur d'accumulateur MH-70/71

Cet appareil photo peut également utiliser des accumulateurs Ni-MH rechargeables EN-MH1.

Lisez et respectez les avertissements relatifs à l'accumulateur qui se trouvent dans la section « Accumulateur » (📖 113) avant toute utilisation.

✓ Type d'accum/pile

Si vous réglez le **Type d'accum/pile** (📖 111) dans le menu Configuration (📖 91) de manière à ce qu'il corresponde au type inséré dans l'appareil photo, les accumulateurs/piles fonctionneront de manière plus efficace.

Le réglage par défaut correspond au type de pile fourni au moment de l'achat. Si vous utilisez un autre type d'accumulateurs/piles, mettez l'appareil photo sous tension et modifiez le réglage (📖 111).

🔪 Piles alcalines

Les piles alcalines fournissent des performances très diverses selon le fabricant. Choisissez une marque de qualité.



🔪 Autres sources d'alimentation

Pour alimenter l'appareil photo de manière continue pendant une période prolongée, utilisez un adaptateur secteur EH-65A (disponible séparément) (📖 116). **N'utilisez en aucun cas une autre marque ou un autre modèle d'adaptateur secteur.** Le non-respect de cette consigne de sécurité pourrait entraîner une surchauffe et endommager l'appareil photo.

🔪 Fonction d'économie d'énergie (Extinction auto)

En l'absence d'opérations pendant une certaine durée, le moniteur s'éteint, l'appareil photo passe en mode veille et le témoin de mise sous tension clignote. L'appareil photo s'éteint automatiquement si aucune opération n'est effectuée dans les trois minutes qui suivent.

Lorsque le témoin de mise sous tension clignote, vous pouvez appuyer sur le bouton suivant pour réactiver le moniteur.

- Commutateur marche-arrêt, déclencheur, commande  ou commande 
- En mode de prise de vue ou de visualisation, l'appareil photo passe en mode veille après 30 secondes (réglage par défaut).
- La durée autorisée avant que l'appareil photo passe en mode veille peut être modifiée depuis l'option **Extinction auto** (📖 104) dans le menu Configuration (📖 91).

Réglage de la langue, de la date et de l'heure

Lors de la mise sous tension initiale de l'appareil photo, l'écran de sélection de la langue et l'écran de réglage de la date et de l'heure pour l'horloge de l'appareil photo s'affichent.

- 1 Appuyez sur le commutateur marche-arrêt pour mettre l'appareil photo sous tension.

Le témoin de mise sous tension (vert) s'allume, puis le moniteur s'allume à son tour (le témoin de mise sous tension s'éteint lorsque le moniteur s'allume).

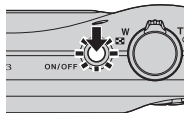

- 2 Sélectionnez la langue souhaitée à l'aide du sélecteur multidirectionnel ▲ ou ▼ et appuyez sur la commande OK.

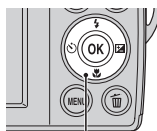

Sélecteur multidirectionnel



- 3 Appuyez sur ▲ ou ▼ pour sélectionner **Oui** et appuyez sur la commande OK.

Pour annuler le réglage de fuseau horaire ou de date, sélectionnez **Non**.

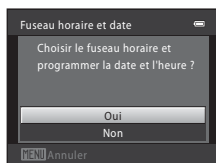

- 4 Appuyez sur ◀ ou ▶ pour choisir le fuseau horaire de votre domicile (📖 97) et appuyez sur la commande OK.

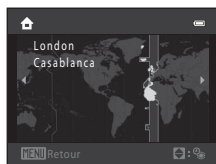

Heure d'été

Si l'heure d'été est en vigueur, appuyez sur ▲ pour activer la fonction d'heure d'été lors de la configuration de la région à l'étape 4.

Lorsque la fonction d'heure d'été est activée,  s'affiche en haut du moniteur. Appuyez sur ▼ pour désactiver la fonction d'heure d'été.

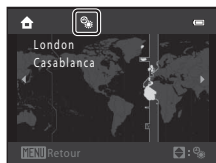

- 5** Appuyez sur ▲ ou ▼ pour choisir le format de date et appuyez sur la commande OK ou ►.

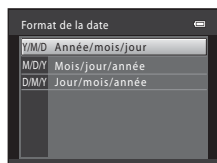

- 6** Appuyez sur ▲, ◀, ▼ ou ▶ pour régler la date et l'heure puis appuyez sur la commande OK.

Choisir un élément : appuyez sur ▶ ou ◀ (pour basculer entre **J**, **M**, **A**, **Heure** ou **Minute**).

Modifier l'élément en surbrillance : appuyez sur ▲ ou ▼.

Appliquer le réglage : choisissez **Minute** et appuyez sur la commande OK.

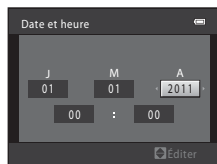

- 7** Appuyez sur la commande .

L'objectif se déploie et l'écran de sélection du mode de prise de vue s'affiche.

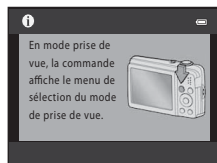

- 8** Lorsque **Mode auto simplifié** s'affiche, appuyez sur la commande OK.

L'appareil passe en mode de prise de vue et vous permet de prendre des photos en mode automatique simplifié (📖 18).

Utilisez le sélecteur multidirectionnel ▲ ou ▼ avant d'appuyer sur la commande OK pour passer à un autre mode de prise de vue (📖 30).

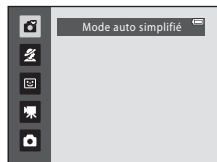

Impression de la date et modification de la date et de l'heure

- Pour imprimer la date sur les images lors de la prise de vue, activez **Imprimer la date** (📖 100) dans le menu Configuration (📖 91) une fois que vous avez réglé la date et l'heure.
- Pour modifier les réglages de date et d'heure de l'horloge de l'appareil photo, activez le réglage **Fuseau horaire et date** (📖 94) dans le menu Configuration (📖 91).

Insertion des cartes mémoire

Les données sont enregistrées dans la mémoire interne de l'appareil photo (environ 22 Mo) ou sur des cartes mémoire Secure Digital (SD) amovibles (disponibles séparément) (📖 117).

Dès qu'une carte mémoire est insérée dans l'appareil photo, les images sont automatiquement enregistrées sur la carte mémoire et vous pouvez visualiser, supprimer ou transférer les images enregistrées sur celle-ci. Retirez la carte mémoire pour enregistrer des images sur la mémoire interne ou visualiser, supprimer ou transférer des images depuis la mémoire interne.

- 1** Assurez-vous que le témoin de mise sous tension et le moniteur sont éteints avant d'ouvrir le volet du logement pour accumulateur/carte mémoire.

Veillez à éteindre l'appareil photo avant d'ouvrir le volet du logement pour accumulateur/carte mémoire.

Avant d'ouvrir le volet du logement pour accumulateur/carte mémoire, maintenez l'appareil photo à l'envers pour éviter de faire tomber les accumulateurs/piles.

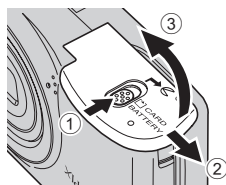

- 2** Insérez la carte mémoire.

Faites glisser la carte mémoire jusqu'à ce qu'elle se verrouille en émettant un dé clic.

Insertion des cartes mémoire

L'insertion de la carte mémoire à l'envers risque d'endommager l'appareil photo ou la carte elle-même.

Vérifiez le sens d'insertion de la carte mémoire.

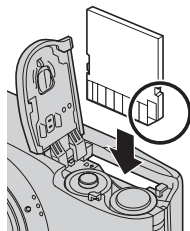

- 3** Fermez le volet du logement pour accumulateur/carte mémoire.

Retrait des cartes mémoire

Mettez l'appareil photo hors tension et vérifiez que le témoin de mise sous tension et le moniteur sont éteints avant d'ouvrir le volet du logement pour accumulateur/carte mémoire.

Appuyez sur la carte (1) pour l'éjecter partiellement, puis retirez la carte avec les doigts en veillant à la sortir tout droit (2).

- L'appareil photo, les accumulateurs/piles ou la carte mémoire risquent de devenir très chauds immédiatement après l'utilisation de l'appareil photo. Procédez avec précaution lorsque vous retirez les accumulateurs/piles ou la carte mémoire.

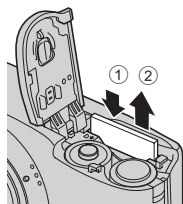

✓ Formatage des cartes mémoire

Si le message présenté à droite apparaît, la carte mémoire doit être formatée avant d'être utilisée. **À noter que le formatage supprime définitivement toutes les images et les autres données de la carte mémoire.** Assurez-vous de faire des copies des images que vous souhaitez conserver avant de lancer le formatage.

Pour formater la carte, sélectionnez **Oui** à l'aide du sélecteur multidirectionnel, puis appuyez sur la commande **OK**. La boîte de dialogue de confirmation apparaît. Pour démarrer le formatage, choisissez **Formater** et appuyez sur la commande **OK**.

- *N'éteignez pas l'appareil photo ou n'ouvrez pas le volet du logement pour accumulateur/carte mémoire tant que le formatage n'est pas terminé.*
- **Lorsque vous insérez pour la première fois dans l'appareil photo des cartes mémoire utilisées dans d'autres appareils, veillez à formater les cartes à l'aide de cet appareil (📖 105).**

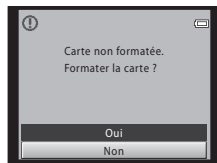

✓ Commutateur de protection en écriture

Lorsque le commutateur de la carte mémoire est en position de verrouillage, il n'est pas possible d'écrire ou de supprimer des données sur la carte mémoire. Si le commutateur est en position de verrouillage, vous pouvez le déverrouiller en faisant glisser le commutateur en position écriture de manière à enregistrer ou supprimer des images, ou à formater la carte mémoire.

Commutateur de protection en écriture

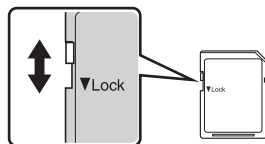

✓ Cartes mémoire

- N'utilisez que des cartes mémoire SD (Secure Digital).
- N'effectuez aucune des opérations suivantes pendant le formatage de la carte, l'écriture ou la suppression de données de la carte mémoire, ou le transfert des données vers un ordinateur. Le non-respect de cette consigne de sécurité peut provoquer la perte de données ou endommager l'appareil photo ou la carte mémoire :
 - Insérer ou retirer la carte mémoire
 - Retirer les accumulateurs/piles
 - Éteindre l'appareil photo
 - Déconnecter l'adaptateur secteur
- Ne formatez pas la carte mémoire à l'aide d'un ordinateur.
- Ne démontez pas et ne modifiez pas la carte mémoire.
- Ne la laissez pas tomber, ne la pliez pas, ne l'exposez pas à l'eau ou à des chocs importants.
- Ne touchez pas les contacts métalliques avec les doigts ou tout autre objet métallique.
- Ne collez pas d'étiquettes sur la carte mémoire.
- Ne la laissez pas en plein soleil, dans des véhicules fermés ou dans des endroits exposés à des températures élevées.
- Ne l'exposez pas à l'humidité, à la poussière ou à des gaz corrosifs.

Étape 1 Mise sous tension de l'appareil photo et sélection du mode (automatique simplifié)

En mode (automatique simplifié), l'appareil photo règle automatiquement le mode de prise de vue adéquat lorsque vous cadrez l'image, ce qui vous permet de prendre facilement des photos en utilisant un mode de prise de vue adapté à la scène (31).

1 Appuyez sur le commutateur marche-arrêt.

L'objectif se déploie et le moniteur s'allume.

Le mode automatique simplifié est activé au moment de l'achat. Passez à l'étape 4.

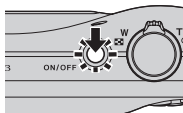

2 Appuyez sur la commande .



3 À l'aide du sélecteur multidirectionnel ▲ ou ▼, sélectionnez Mode auto simplifié et appuyez sur la commande .

L'appareil photo passe alors en mode (automatique simplifié).

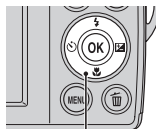

Sélecteur multidirectionnel

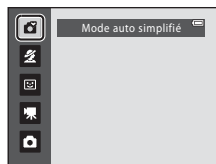

4 Vérifiez le niveau de charge de l'accumulateur et le nombre de vues restantes.

Indicateur du niveau de charge de l'accumulateur

Moniteur	Description
	Niveau de charge de l'accumulateur élevé.
	Niveau de charge de l'accumulateur faible. Préparez des accumulateurs/piles de rechange.
	Prise de vue impossible. Remplacez les accumulateurs/piles.

Indicateur du niveau de charge de l'accumulateur

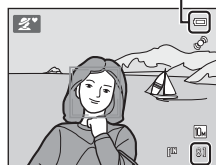

Nombre de vues restantes







Nombre de vues restantes

Le nombre de photos pouvant être prises s'affiche.

Le nombre de vues restantes dépend de la capacité de la mémoire interne ou de la carte mémoire, et du réglage de taille d'image (49).

Indicateurs affichés en mode (automatique simplifié)

Mode de prise de vue

En mode automatique simplifié, l'appareil photo sélectionne automatiquement le mode , , , ,  ou  adapté au sujet ou au cadrage.

Indicateur de détection mouvement

Réduisez le flou provoqué par le bougé du sujet ou de l'appareil.

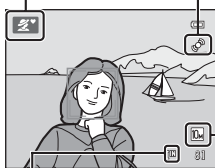



Indicateur de mémoire interne

Les images sont enregistrées dans la mémoire interne (environ 22 Mo).







Lorsqu'une carte mémoire est insérée,  ne s'affiche pas et les images sont enregistrées sur la carte mémoire.

Taille d'image

Affiche la taille et la qualité d'image définies dans le menu Taille d'image. Le réglage par défaut est  **3648x2736**.

- Les indicateurs et les informations sur la photo qui s'affichent pendant la prise de vue et la visualisation sont désactivés au bout de quelques secondes ( 98).
- Lorsque le moniteur est éteint en mode veille pour économiser l'énergie (le témoin de mise sous tension clignote), appuyez sur l'un des boutons suivants pour le réactiver. → Commutateur marche-arrêt, déclencheur ou commande 







Fonctions disponibles en mode automatique simplifié

- Lorsque l'objectif est dirigé vers le visage d'un sujet, l'appareil photo détecte automatiquement le visage et effectue la mise au point dessus ( 22, 31).
- Le paramètre de flash peut être réglé sur  (désactivé) ( 26).
- Les options Retardateur ( 28) et Correction d'exposition ( 29) sont disponibles.
- La commande Mode macro ( 9, 47) sur le sélecteur multidirectionnel est désactivée. Passe en mode macro lorsque l'appareil photo sélectionne le mode scène Gros plan.
- Appuyez sur la commande **MENU** pour modifier la combinaison de qualité d'image (compression) et de taille d'image dans **Taille d'image** ( 49).

Détection mouvement

Voir **Détection mouvement** ( 102) dans le menu Configuration ( 91) pour plus d'informations.

Réduction de vibration électronique

Lorsque le mode de flash ( 26) est réglé sur  (désactivé) ou  (synchro lente) alors que **VR électronique** ( 101) dans le menu Configuration ( 91) est réglé sur **Automatique**, l'icône  peut s'afficher sur le moniteur. Lors de prises de vue dans des conditions générant un effet de flou en raison du bougé d'appareil,  s'affiche pour indiquer que l'appareil photo réduira les effets du bougé d'appareil avant d'enregistrer les images.

Étape 2 Cadrage d'une photo

1 Prenez en main l'appareil photo.

Tenez fermement l'appareil photo des deux mains. Veillez à ce que l'objectif, le flash, l'illuminateur d'assistance AF et le microphone n'entrent pas en contact avec les doigts, les cheveux, ou des objets.

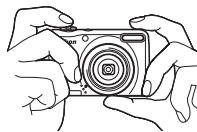

Lorsque vous prenez des photos en cadrage vertical, pivotez l'appareil photo de manière à ce que le flash intégré se trouve au-dessus de l'objectif.



2 Cadrez la photo.

L'icône du mode de prise de vue change une fois que l'appareil photo a déterminé le mode Scène (📖 31).

Lorsque l'appareil photo détecte un visage de personne, ce dernier est encadré d'une double bordure jaune (zone AF).

Il est possible de détecter jusqu'à 12 visages. Si plusieurs visages sont détectés, le visage le plus proche de l'appareil photo est indiqué par une double bordure dans la zone de mise au point, les autres visages par une bordure simple.

La mise au point s'effectue sur le sujet au centre de la vue lors de la prise de vue de sujets non humains ou si aucun visage n'est détecté. Placez le sujet principal à proximité du centre du moniteur.

icône du mode de prise de vue

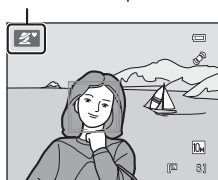

✓ Mode automatique simplifié

- Dans certaines conditions, il arrive que le mode Scène souhaité ne puisse pas être sélectionné. Dans ce cas, sélectionnez un autre mode de prise de vue.
- Lorsque le zoom numérique est disponible, le mode de prise de vue est

Utilisation du zoom

Utilisez la commande de zoom pour activer le zoom optique.

Tournez la commande de zoom vers **T** pour effectuer un zoom avant sur le sujet.

Tournez la commande de zoom vers **W** pour effectuer un zoom arrière.

- Lorsque vous allumez l'appareil photo, le zoom est dans la position grand-angle maximale.
- L'indicateur de zoom s'affiche dans la partie supérieure du moniteur lorsque vous tournez la commande de zoom.

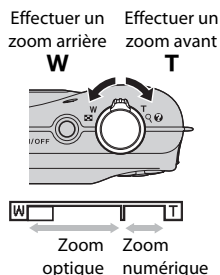

Zoom numérique

Lorsque le zoom optique de l'appareil photo est en position téléobjectif maximal, vous pouvez déclencher le zoom numérique en tournant la commande de zoom vers **T** et en la maintenant enfoncée.

Le zoom numérique vous permet d'obtenir un grossissement du sujet atteignant jusqu'à 4x le grossissement maximal du zoom optique.

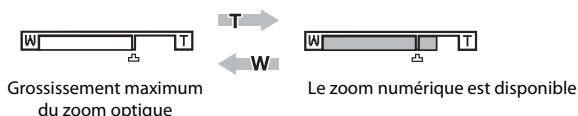

- L'appareil photo effectue la mise au point au centre de la vue, et la zone de mise au point ne s'affiche pas lorsque le zoom numérique est utilisé.

Zoom numérique et interpolation

Contrairement au zoom optique, le zoom numérique recourt à un processus d'imagerie numérique appelé interpolation pour agrandir des images. Cette technique altère légèrement la qualité des photos selon la taille d'image (☞ 49) et le grossissement du zoom numérique.

Lors de la prise de vue d'images fixes, l'interpolation s'applique à des positions de zoom au-delà du repère ☐. Lorsque le zoom excède ☐, l'interpolation est lancée et l'indicateur de zoom passe au jaune pour indiquer que l'interpolation est activée.

La position de ☐ se déplace vers la droite alors que la taille d'image diminue. Vous pouvez ainsi vérifier les positions de zoom permettant de prendre une photo sans interpolation avec le réglage de taille d'image en cours.

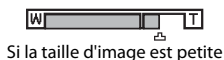

Étape 3 Mise au point et prise de vue

1 Appuyez sur le déclencheur à mi-course.

Lorsque vous appuyez sur le déclencheur à mi-course (📖 11), l'appareil photo règle la mise au point et l'exposition (vitesse d'obturation et ouverture). La mise au point et l'exposition restent mémorisées tant que le déclencheur est enfoncé à mi-course.

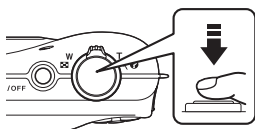

Lorsqu'un visage est détecté :

- L'appareil photo effectue la mise au point sur le visage encadré par la double bordure. Lorsque la mise au point est effectuée sur le sujet, la double bordure s'affiche en vert.



Vitesse d'obturation Ouverture

Si aucun visage n'est détecté :

- L'appareil photo effectue la mise au point sur le sujet situé au centre de la vue. Lorsque la mise au point est effectuée sur le sujet, la zone de mise au point s'affiche en vert.

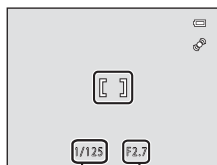

Vitesse d'obturation Ouverture

L'appareil photo effectue la mise au point au centre de la vue, et la zone de mise au point ne s'affiche pas lorsque le zoom numérique est utilisé. Une fois que la mise au point est mémorisée, l'indicateur de mise au point (📖 6) s'affiche en vert.

Au moment où vous appuyez sur le déclencheur à mi-course, la zone de mise au point ou l'indicateur de mise au point peut clignoter en rouge. Ceci indique que l'appareil photo ne peut pas effectuer la mise au point. Modifiez la composition et appuyez à nouveau sur le déclencheur à mi-course.

2 Appuyez sur le déclencheur jusqu'en fin de course.

Après le déclenchement, l'image est enregistrée sur la carte mémoire ou dans la mémoire interne.



✓ Pendant l'enregistrement

Le nombre de vues restantes clignote pendant l'enregistrement des images. **N'ouvrez pas le volet du logement pour accumulateur/carte mémoire.**

Si vous retirez la carte mémoire ou les accumulateurs/piles pendant l'enregistrement, vous risquez de perdre des données ou d'endommager les données enregistrées, l'appareil photo ou la carte.

✓ Performance de l'autofocus

L'autofocus peut ne pas fonctionner correctement dans les cas suivants. Dans certains cas rares, il peut arriver que la mise au point ne soit pas effectuée sur le sujet alors même que la zone de mise au point ou l'indicateur de mise au point s'affiche en vert :

- Le sujet est très sombre
- La scène contient des objets de luminosité différente (par exemple, lorsque le soleil est derrière le sujet qui est alors dans l'ombre)
- Le contraste est inexistant entre le sujet et son environnement (par exemple, le sujet porte une chemise blanche et se tient devant un mur blanc)
- Plusieurs objets se situent à des distances différentes de l'appareil photo (par exemple, le sujet se trouve dans une cage)
- Sujets présentant des motifs répétés (stores de fenêtres, bâtiments comprenant de nombreuses rangées de fenêtres de même forme, etc.)
- Le sujet se déplace rapidement

Dans ces conditions, essayez à nouveau d'appuyer sur le déclencheur à mi-course pour effectuer une nouvelle mise au point, en renouvelant l'opération à plusieurs reprises si nécessaire. Si vous ne parvenez toujours pas à effectuer la mise au point sur le sujet, sélectionnez le mode automatique et utilisez la mémorisation de la mise au point (📖 46) pour prendre la photo en effectuant d'abord la mise au point sur un sujet qui se trouve à la même distance de l'appareil photo que le sujet souhaité.

✓ Remarque concernant l'option de détection de visage

Reportez-vous à la section « Remarques concernant l'option de détection de visage » (📖 31) pour plus d'informations.

📌 Illuminateur d'assistance AF et flash





Si le sujet est faiblement éclairé, vous pouvez activer l'illuminateur d'assistance AF (📖 103) en appuyant à mi-course sur le déclencheur, et vous pouvez déclencher le flash (📖 26) en appuyant jusqu'en fin de course sur le déclencheur.

Étape 4 Visualisation et suppression d'images

Affichage des images (mode de visualisation)



Appuyez sur la commande  (visualisation).

La dernière image capturée s'affiche en mode de visualisation plein écran.

Appuyez sur le sélecteur multidirectionnel  ou  pour afficher l'image précédente. Appuyez sur  ou  pour afficher l'image suivante.

Les images peuvent être affichées rapidement à faible définition lors de la lecture de la carte mémoire ou de la mémoire interne.

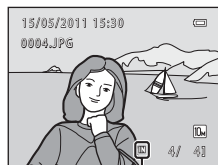
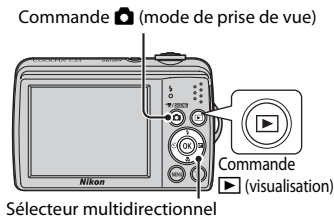

Appuyez sur la commande  pour passer au mode de prise de vue.

Lorsque  est affiché, les images enregistrées dans la mémoire interne sont affichées. Lorsqu'une carte mémoire est insérée,  n'apparaît pas et les images enregistrées sur la carte mémoire s'affichent.



Indicateur de mémoire interne

Moniteur éteint pour économiser l'énergie

Lorsque le témoin de mise sous tension clignote, appuyez sur la commande  pour réactiver le moniteur ( 104).

Mode de visualisation

Reportez-vous aux sections « En savoir plus sur la visualisation » ( 56) et « Édition d'images » ( 69) pour plus d'informations.

Mise sous tension en appuyant sur la commande

Lorsque l'appareil photo est éteint, maintenez la commande  enfoncée pour activer l'appareil photo en mode de visualisation. L'objectif ne s'ouvre pas.

Visualisation des images

En mode de visualisation plein écran, les images capturées à l'aide de la fonction de détection de visage ( 22) sont pivotées et affichées automatiquement en fonction de l'orientation des visages détectés.

Suppression des images que vous ne souhaitez pas garder

- 1** Appuyez sur la commande  pour supprimer l'image actuellement affichée sur le moniteur.

Pour quitter sans supprimer d'images, appuyez sur la commande **MENU**.

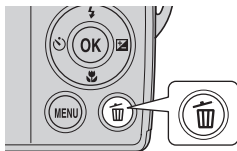



- 2** Sélectionnez la méthode de suppression souhaitée à l'aide du sélecteur multidirectionnel  ou  et appuyez sur la commande **OK**.

Image actuelle : l'image actuellement affichée est supprimée.

Effacer la sélection : plusieurs images peuvent être sélectionnées et supprimées.

→ « Utilisation de l'écran Effacer la sélection »

Toutes les images : toutes les images sont supprimées.

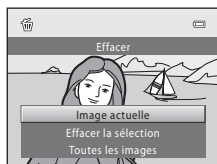



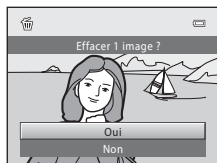

- 3** Appuyez sur  ou  pour sélectionner **Oui** et appuyez sur la commande **OK**.

Vous ne pouvez pas récupérer les images une fois qu'elles ont été effacées.



Pour annuler, appuyez sur  ou  pour choisir **Non** et appuyez sur la commande **OK**.



Utilisation de l'écran Effacer la sélection

- 1** À l'aide du sélecteur multidirectionnel  ou , sélectionnez une image à supprimer et appuyez sur  pour ajouter  à l'image et la marquer pour suppression.

Pour annuler la sélection, appuyez sur  pour supprimer .

Faites pivoter la commande de zoom ( 4) vers **T** () pour revenir en visualisation plein écran, ou sur **W** () pour afficher des imagettes.

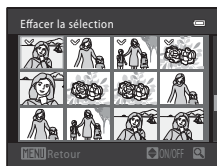

- 2** Ajoutez  à toutes les images souhaitées puis appuyez sur la commande **OK** pour confirmer la sélection.

Une boîte de dialogue de confirmation s'affiche. Suivez les instructions affichées sur le moniteur.

Remarques concernant la suppression

- Il n'est pas possible de restaurer les images qui ont été supprimées. Transférez sur un ordinateur les photos que vous souhaitez conserver avant de les supprimer.
- Les images protégées ne peuvent pas être supprimées ( 65).

Suppression de la dernière image capturée en mode de prise de vue

En mode de prise de vue, appuyez sur la commande  pour supprimer la dernière image capturée.

Utilisation du flash

Le mode de flash vous permet de définir les réglages en fonction des conditions de prise de vue.

- Le flash a une portée approximative de 0,3 à 5,0 m en position grand-angle maximale, et de 0,6 à 2,0 m si vous utilisez le zoom optique maximal.
- Notez qu'en mode automatique simplifié (📖 18), seules les options **🔌AUTO Automatique** (réglage par défaut) et **🚫 Désactivé** sont disponibles. Lorsque **🔌AUTO Automatique** est sélectionné, l'appareil photo sélectionne automatiquement le mode de flash optimal adapté au mode Scène qu'il a sélectionné.
- En mode automatique (📖 46), certains modes scène (📖 32), ou le mode Portrait optimisé (📖 43), les modes de flash suivants sont disponibles.

🔌AUTO Automatique

Le flash se déclenche automatiquement lorsque la luminosité est faible.

👁️ Automatique avec atténuation des yeux rouges

Atténue l'effet « yeux rouges » des portraits (📖 27).

🚫 Désactivé

Le flash ne se déclenche pas même si la luminosité est faible.

⚡ Dosage flash/ambiance

Le flash se déclenche lors de la prise de vue. Utilisez ce mode pour « déboucher » (éclairer) les sujets en zones d'ombre ou en contre-jour.

📷 Synchro lente

Le mode de flash automatique est associé à une vitesse d'obturation lente. Adapté à la photographie de portraits avec un paysage de nuit en arrière-plan. Le flash éclaire le sujet principal. Des vitesses d'obturation lentes sont utilisées pour capturer l'arrière-plan de nuit ou lorsque la lumière est faible.

Sélection d'un mode de flash

- 1 Appuyez sur **⚡** (mode de flash) sur le sélecteur multidirectionnel.

Le menu du mode de flash s'affiche.



- 2 Sélectionnez un mode à l'aide du sélecteur multidirectionnel ▲ ou ▼ et appuyez sur la commande **OK**.

L'icône du mode de flash sélectionné s'affiche.

Lorsque **🔌AUTO** (automatique) est appliqué, **🔌AUTO** ne s'affiche que quelques secondes, quels que soient les réglages de l'option **Infos photos** (📖 98).

Si vous n'appliquez pas de réglage en appuyant sur la commande **OK** dans les secondes qui suivent, la sélection est annulée.



✓ Prise de vue en cas de faible luminosité et avec flash désactivé (⊕)

- L'utilisation d'un trépied est recommandée pour stabiliser l'appareil lors d'une prise de vue et éviter les effets de bougé de l'appareil.
- Il peut arriver que **ISO** s'affiche sur le moniteur. Lorsque **ISO** s'affiche, les images capturées peuvent être légèrement marbrées en raison de l'augmentation de la sensibilité.

✓ Remarque sur l'utilisation du flash

Lorsque vous utilisez le flash, des reflets lumineux provenant de particules de poussière dans l'air peuvent apparaître sur les images sous forme de points lumineux. Pour réduire ces reflets, réglez le flash sur **⊕** (désactivé).

✎ Témoin du flash

Le témoin du flash indique l'état du flash lorsque le déclencheur est enfoncé à mi-course.

- **Activé** : Le flash se déclenche lors de la prise de vue.
- **Clignotant** : Le flash se charge. Patientez quelques secondes et réessayez.
- **Éteint** : Le flash ne se déclenche pas lors de la prise de vue.

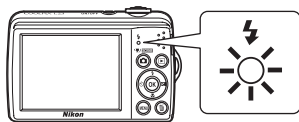

Si l'accumulateur est faible, le moniteur s'éteint et reste éteint jusqu'à ce que le flash soit complètement chargé.

✎ Réglage du mode de flash

Le réglage par défaut du mode de flash varie selon le mode de prise de vue (📖 30).

- Mode **📷** (automatique simplifié) : **⚡AUTO** Automatique
- Mode Scène : varie selon le mode Scène sélectionné (📖 32)
- Mode **😊** (Portrait optimisé) : **⚡AUTO** Automatique (lorsque la fonction Sélection. yeux ouverts est désactivée), fixé sur **⊕** Désactivé (lorsque la fonction Sélection. yeux ouverts est activée) (📖 43)
- Mode **📷** (automatique) : **⚡AUTO** Automatique

Le flash ne peut pas être utilisé en même temps que certaines fonctions. → « Réglages de l'appareil photo ne pouvant pas être activés en même temps » (📖 55)

Lorsque le mode de prise de vue est réglé sur le mode **📷** (automatique) (📖 46), le réglage de la correction du flash est mémorisé même si l'appareil photo est éteint.

✎ Atténuation des yeux rouges

Cet appareil photo est muni d'un système évolué d'atténuation des yeux rouges (correction logicielle de l'effet « yeux rouges »).

Des pré-éclairs sont déclenchés plusieurs fois à faible intensité avant le flash principal, ce qui atténue l'effet « yeux rouges ». En outre, si l'appareil photo détecte des yeux rouges lors de l'enregistrement d'une image, la zone affectée est traitée de manière à atténuer l'effet « yeux rouges » avant l'enregistrement de l'image. Tenez compte des points suivants lors de la prise de vue.

- En raison du déclenchement de plusieurs pré-éclairs, il existe un léger décalage entre le moment où le déclencheur est enfoncé et celui où il est relâché.
- L'enregistrement des images demande plus de temps que d'habitude.
- Il se peut que l'atténuation des yeux rouges ne produise pas le résultat escompté dans certains cas.
- Dans des cas extrêmement rares, des zones non concernées par les yeux rouges peuvent être affectées par le traitement d'atténuation des yeux rouges. Choisissez alors un autre mode de flash et réessayez.

Utilisation du retardateur

Le retardateur est utile pour les autoportraits ou pour réduire les effets du bougé d'appareil qui peut se produire lorsque vous appuyez sur le déclencheur.

En mode retardateur, les photos sont prises dix secondes après que vous avez appuyé sur le déclencheur. Lors de l'utilisation du retardateur, l'utilisation d'un trépied est recommandée.

1 Appuyez sur (retardateur) sur le sélecteur multidirectionnel.

Le menu du retardateur s'affiche.



2 Sélectionnez **ON** à l'aide du sélecteur multidirectionnel ▲ ou ▼ et appuyez sur la commande .

L'icône du retardateur ( 10) s'affiche.

Si vous n'appliquez pas de réglage en appuyant sur la commande  dans les secondes qui suivent, la sélection est annulée.



3 Cadrez la photo et appuyez sur le déclencheur à mi-course.

La mise au point et l'exposition sont réglées.



4 Appuyez sur le déclencheur jusqu'en fin de course.

Le retardateur est activé et le nombre de secondes restantes jusqu'au déclenchement est indiqué sur le moniteur. Le témoin du retardateur clignote pendant le compte à rebours. Environ une seconde avant le déclenchement, le témoin cesse de clignoter et reste allumé.

Après le déclenchement, le retardateur est défini sur **OFF**.

Pour arrêter le retardateur avant que la photo soit prise, appuyez de nouveau sur le déclencheur.



Réglage de la luminosité : Correction d'exposition

Il est possible d'augmenter ou de diminuer la luminosité de toute l'image en réglant la correction de l'exposition lors de la prise de vue.

- 1 Appuyez sur  (correction d'exposition) sur le sélecteur multidirectionnel.

Le guide de correction de l'exposition s'affiche.



- 2 Sélectionnez une valeur de correction à l'aide du sélecteur multidirectionnel ▲ ou ▼.

Pour éclaircir le sujet : ajustez la correction de l'exposition vers le côté « + ».

Pour assombrir le sujet : ajustez la correction de l'exposition vers le côté « - ».

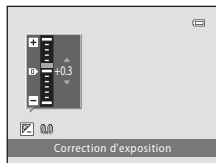

- 3 Appuyez sur la commande .

Si vous n'appliquez pas de réglage en appuyant sur la commande  dans les secondes qui suivent, la sélection est annulée.



Si la valeur définie est différente de **0.0**,  et la valeur s'affichent.

- 4 Appuyez sur le déclencheur pour prendre la photo.

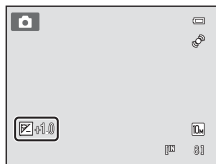
Pour désactiver la correction de l'exposition, répétez la procédure à partir de l'étape 1 et définissez la valeur sur **0.0**, puis appuyez sur la commande .



Valeur de correction de l'exposition

Le réglage de correction de l'exposition appliqué en mode  (automatique) ( 46) est enregistré dans la mémoire de l'appareil photo après sa mise hors tension.

Sélection du mode de prise de vue

Les modes de prise de vue suivants peuvent être sélectionnés.

 **Mode auto simplifié** 📖 18

Lorsque vous cadrez une photo, l'appareil photo sélectionne automatiquement le mode de scène optimal afin de faciliter la prise de vue.

 **Scène** 📖 32

Les réglages de l'appareil sont automatiquement optimisés en fonction du type de scène choisi.

 **Portrait optimisé** 📖 43

L'appareil photo détecte le moment où le sujet sourit et prend la photo du visage automatiquement.

L'option Maquillage peut être utilisée pour adoucir le teint des visages.

 **Vidéo** 📖 75

Il est possible d'enregistrer des clips vidéo avec le son.

 **Mode auto** 📖 46

Vous pouvez modifier le mode de flash, utiliser le mode macro (pour les gros plans) ou autre option, et prendre des photos. Vous pouvez également choisir de prendre des rafales de photos en continu.

1 Appuyez sur en mode de prise de vue.

Le menu sélection du mode de prise de vue s'affiche.



2 Sélectionnez un mode de prise de vue à l'aide du sélecteur multidirectionnel ▲ ou ▼.

Lorsqu'un mode Scène est sélectionné (deuxième icône à partir du haut), vous pouvez modifier le type de scène en appuyant sur la commande ►. Appuyez sur ▲, ▼, ◀ ou ▶ pour sélectionner une scène.

Pour revenir au mode de prise de vue en cours sans changer de mode de prise de vue, appuyez sur  ou sur le déclencheur.

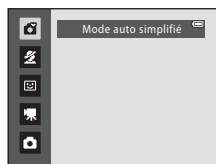







3 Appuyez sur la commande .

L'appareil photo passe dans le mode de prise de vue sélectionné.

Mode auto simplifié

Sélection automatique de scène

L'appareil photo sélectionne automatiquement l'une des scènes suivantes lorsque vous dirigez l'objectif vers le sujet.

-  Mode auto (utilisation générale)
-  Portrait (📖 33)
-  Paysage (📖 33)
-  Portrait de nuit (📖 34)
-  Paysage de nuit (📖 36)
-  Gros plan (📖 37)
-  Contre-jour (📖 39)

Remarques concernant l'option de détection de visage

- Selon les conditions de prise de vue, par exemple si le sujet fait face à l'objectif ou non, il est possible que les visages ne soient pas détectés.
Il peut arriver que l'appareil photo ne puisse pas détecter de visages dans les cas suivants :
 - Lorsque les visages sont en partie masqués par des lunettes de soleil ou d'autres objets
 - Lorsque les visages occupent une trop petite ou trop grande partie de la vue
- Si la vue comporte plusieurs personnes, le visage sur lequel l'appareil photo effectue la mise au point dépend de diverses conditions de prise de vue, par exemple si le sujet est tourné ou non vers l'objectif.
- Dans certains cas, notamment ceux mentionnés dans la section « Performance de l'autofocus » (📖 23), l'autofocus ne fonctionne pas comme prévu et il est possible que le sujet ne soit pas net même si la double bordure est verte. Si l'appareil ne parvient pas à effectuer la mise au point, utilisez un autre mode, par exemple le mode  (automatique), effectuez une nouvelle mise au point sur un autre sujet qui se trouve à la même distance de l'appareil photo que le sujet actuel du portrait et utilisez la mémorisation de la mise au point (📖 46).

Prise de vue adaptée à la scène (mode Scène)

Les réglages de l'appareil sont automatiquement optimisés en fonction du type de sujet choisi. Les modes Scène suivants sont disponibles.

Portrait	Paysage	Sport	Portrait de nuit
Fête/intérieur	Plage	Neige	Coucher de soleil
Aurore/crépuscule	Paysage de nuit	Gros plan	Aliments
Musée	Feux d'artifice	Reproduction N&B	Contre-jour
Panoramique assisté			

Sélection d'un mode Scène

- 1 Appuyez sur la commande en mode de prise de vue et sélectionnez un mode Scène à l'aide du sélecteur multidirectionnel ou .

L'icône du dernier mode Scène utilisé s'affiche. (Portrait) est le réglage par défaut (📖 33).

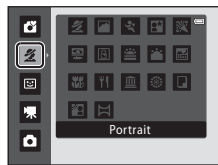

- 2 Appuyez sur , puis appuyez sur , , ou pour sélectionner un mode Scène, puis appuyez sur la commande .

L'écran du mode de prise de vue pour la scène sélectionnée s'affiche.

Types et caractéristiques des modes Scène → 📖 33

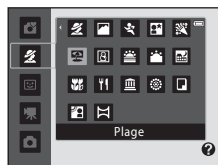

- 3 Cadrez le sujet et prenez la photo.



Taille d'image

Appuyez sur la commande **MENU** pour définir la combinaison de qualité d'image (compression) et de taille d'image dans **Taille d'image** (📖 49). En cas de modification du réglage de taille d'image, la nouvelle taille d'image s'applique également aux autres modes de prise de vue (à l'exception du mode Clip vidéo).

Affichage de la description de chaque scène (Aide)

Choisissez un type de scène dans l'écran de sélection de scène (étape 2) et tournez la commande de zoom (📖 4) vers **T** (🔍) pour afficher une description de cette scène. Pour revenir à l'écran initial, faites pivoter la commande de zoom à nouveau vers **T** (🔍).

Choix d'une scène et prise de vue (types et caractéristiques de mode Scènes)

Les icônes suivantes sont utilisées pour les descriptions dans cette section : ⚡, mode de flash (📖 26), ⌚, retardateur (📖 28), 🌸, mode macro (📖 47), 📐, correction d'exposition (📖 29).

Portrait

Utilisez ce mode pour les portraits.

- S'il détecte un visage, l'appareil photo effectue la mise au point dessus. Reportez-vous à la section « Détection de visage » (📖 22) pour plus d'informations.
- Si plusieurs visages sont détectés, la mise au point s'effectue sur le visage le plus proche de l'appareil photo.
- L'appareil photo adoucit le teint (sur trois visages au maximum) en appliquant la fonction Maquillage avant d'enregistrer les images (📖 45).
- Si aucun visage n'est détecté, l'appareil photo effectue la mise au point sur le sujet situé au centre de la vue.
- Le zoom numérique n'est pas disponible.



⚡	🌸*	⌚	Désactivé*	🌸	Désactivé	📐	0,0*
---	----	---	------------	---	-----------	---	------

* Le réglage par défaut peut être modifié.

Paysage

Utilisez ce mode pour des paysages aux couleurs vives et des paysages urbains.

- La mise au point reste mémorisée sur l'infini. La zone de mise au point ou l'indicateur de mise au point (📖 6) s'affiche toujours en vert lorsque le déclencheur est enfoncé à mi-course. Notez toutefois que les objets au premier plan ne sont pas toujours nets.
- L'illuminateur d'assistance AF (📖 103) ne s'allume pas.





⚡	⌚	⌚	Désactivé*	🌸	Désactivé	📐	0,0*
---	---	---	------------	---	-----------	---	------

* Le réglage par défaut peut être modifié.

Prise de vue adaptée à la scène (mode Scène)

Sport

Utilisez ce mode pour prendre des photos de type sport, par exemple à l'occasion d'un événement sportif. Ce mode vous permet de capturer les mouvements instantanés des sujets en mouvement en prenant une série de photos en continu (rafale).

- L'appareil photo effectue la mise au point sur le sujet situé au centre de la vue. L'appareil photo effectue la mise au point en continu jusqu'à ce que vous appuyiez sur le déclencheur à mi-course pour la mémoriser. Vous pouvez entendre le son du mouvement du moteur de l'objectif pendant que l'appareil photo effectue la mise au point.
- Pendant que vous maintenez le déclencheur enfoncé jusqu'en fin de course, les images peuvent être capturées en continu à une cadence d'environ 1,4 vues par seconde jusqu'à quatre vues (lorsque la taille d'image est réglée sur  **3648x2736**).
- La mise au point, l'exposition et la balance des blancs sont mémorisées avec les valeurs de la première image de chaque série.
- La vitesse maximale avec la prise de vue en continu peut varier en fonction du paramètre de taille d'image en cours et de la carte mémoire utilisée.
- L'illuminateur d'assistance AF ( 103) ne s'allume pas.





			Désactivé		Désactivé		0,0*
---	---	---	-----------	---	-----------	---	------

* Le réglage par défaut peut être modifié.

Portrait de nuit



Utilisez ce mode pour créer une ambiance naturelle entre le sujet principal et l'éclairage d'arrière-plan pour les portraits de nuit. Le flash permet d'éclairer le sujet tout en conservant l'atmosphère de l'arrière-plan.

- Si l'appareil photo détecte le visage d'une personne, il effectue la mise au point sur ce visage (détection de visage:  22).
- Si plusieurs visages sont détectés, la mise au point s'effectue sur le visage le plus proche de l'appareil photo.
- L'appareil photo adoucit le teint (sur trois visages au maximum) en appliquant la fonction Maquillage avant d'enregistrer les images ( 45).
- Si aucun visage n'est détecté, l'appareil photo effectue la mise au point sur le sujet situé au centre de la vue.
- Le zoom numérique n'est pas disponible.



			Désactivé ²		Désactivé		0,0 ²
---	--	---	------------------------	---	-----------	---	------------------

¹ Le réglage du mode de flash est fixé sur dosage flash/ambiance avec synchro lente et atténuation des yeux rouges.

² Le réglage par défaut peut être modifié.

 : pour les modes Scène avec , l'utilisation d'un trépied est recommandée.

Fête/intérieur

Convient à la prise de vue lors de fêtes. Capture les effets d'une lueur de bougie ainsi que d'autres éclairages d'arrière-plan en intérieur.

- L'appareil photo effectue la mise au point sur le sujet situé au centre de la vue.
- Un bougé d'appareil risque de rendre vos photos floues. Veillez à tenir fermement l'appareil photo. L'utilisation d'un trépied est recommandée dans les conditions de faible éclairage.



¹ Vous pouvez utiliser le mode de flash synchro lente avec atténuation des yeux rouges. Le réglage par défaut peut être modifié.

² Le réglage par défaut peut être modifié.

Plage

Capture la luminosité de certains sujets comme les plages ou les étendues d'eau éclairées par le soleil.

- L'appareil photo effectue la mise au point sur le sujet situé au centre de la vue.



* Le réglage par défaut peut être modifié.

Neige

Capture la luminosité de la neige éclairée par le soleil.

- L'appareil photo effectue la mise au point sur le sujet situé au centre de la vue.



* Le réglage par défaut peut être modifié.

Prise de vue adaptée à la scène (mode Scène)

Coucher de soleil

Préserve les nuances foncées des couchers et levers de soleil.



- L'appareil photo effectue la mise au point sur le sujet situé au centre de la vue.



* Le réglage par défaut peut être modifié.

Aurore/crépuscule

Préserve les couleurs de la faible lumière naturelle présente avant le lever ou après le coucher du soleil.



- La mise au point reste mémorisée sur l'infini. La zone de mise au point ou l'indicateur de mise au point ( 6) s'affiche toujours en vert lorsque le déclencheur est enfoncé à mi-course. Notez toutefois que les objets au premier plan ne sont pas toujours nets.
- L'illuminateur d'assistance AF ( 103) ne s'allume pas.



* Le réglage par défaut peut être modifié.

Paysage de nuit

Des vitesses d'obturation lentes sont utilisées pour créer de superbes paysages de nuit.





- La mise au point reste mémorisée sur l'infini. La zone de mise au point ou l'indicateur de mise au point ( 6) s'affiche toujours en vert lorsque le déclencheur est enfoncé à mi-course. Notez toutefois que les objets au premier plan ne sont pas toujours nets.
- L'illuminateur d'assistance AF ( 103) ne s'allume pas.



* Le réglage par défaut peut être modifié.

Gros plan

Permet de photographier des fleurs, des insectes et d'autres petits objets à une distance proche.

- Le mode macro ( 47) sera activé et le zoom se placera automatiquement sur la position de prise de vue la plus proche.
- La distance la plus rapprochée à laquelle l'appareil photo peut effectuer la mise au point varie selon la position de zoom. Utilisez ce mode dans la portée de zoom où  ou l'indicateur de zoom s'affiche en vert. L'appareil photo peut effectuer la mise au point sur des objets à des distances aussi proches que 10 cm en position de zoom grand-angle maximal, et aussi proches que 3 cm à la position où  s'affiche.
- L'appareil photo effectue la mise au point sur le sujet situé au centre de la vue. Utilisez la mémorisation de la mise au point pour cadrer la photo sur un objet qui ne se trouve pas au centre de la vue ( 46).
- L'appareil photo effectue la mise au point en continu jusqu'à ce que vous appuyiez sur le déclencheur à mi-course pour la mémoriser.
- Un bougé d'appareil risque de rendre vos photos floues. Veillez à tenir fermement l'appareil photo.



	 AUTO*		Désactivé*		Activé		0,0*
---	---	---	------------	---	--------	---	------

* Le réglage par défaut peut être modifié. Notez que le flash peut ne pas éclairer le sujet dans son ensemble à des distances inférieures à 60 cm.

Prise de vue adaptée à la scène (mode Scène)

🍴 Aliments

Utilisez ce mode pour photographier des plats cuisinés.

- Le mode macro (📖 47) sera activé et le zoom se placera automatiquement sur la position de prise de vue la plus proche.
- La distance la plus rapprochée à laquelle l'appareil photo peut effectuer la mise au point varie selon la position de zoom. Utilisez ce mode dans la portée de zoom où 📷 ou l'indicateur de zoom s'affiche en vert. L'appareil photo peut effectuer la mise au point sur des objets à des distances aussi proches que 10 cm en position de zoom grand-angle maximal, et aussi proches que 3 cm à la position où 📷 s'affiche.
- Vous pouvez ajuster les teintes en utilisant le curseur affiché sur le côté gauche du moniteur. Appuyez sur le sélecteur multidirectionnel ▲ pour renforcer les tons rouges ou sur ▼ pour renforcer les tons bleus. Les ajustements du réglage Teinte sont enregistrés dans la mémoire de l'appareil photo même après sa mise hors tension.
- L'appareil photo effectue la mise au point sur le sujet situé au centre de la vue. Utilisez la mémorisation de la mise au point pour cadrer la photo sur un objet qui ne se trouve pas au centre de la vue (📖 46).
- L'appareil photo effectue la mise au point en continu jusqu'à ce que vous appuyiez sur le déclencheur à mi-course pour la mémoriser.
- Un bougé d'appareil risque de rendre vos photos floues. Veillez à tenir fermement l'appareil photo.

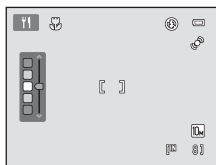

📷	📷	📷	Désactivé*	📷	Activé	📷	0,0*
---	---	---	------------	---	--------	---	------

* Le réglage par défaut peut être modifié.

🏛️ Musée

Utilisez ce mode en intérieur lorsque le flash est interdit (par exemple, dans les musées et les galeries d'art) ou lorsque vous ne souhaitez pas utiliser le flash.

- L'appareil photo effectue la mise au point sur le sujet situé au centre de la vue.
- L'option BSS (sélecteur de meilleure image) peut être utilisée pour prendre une photo (📖 53).
- Un bougé d'appareil risque de rendre vos photos floues. Veillez à tenir fermement l'appareil photo.
- L'illuminateur d'assistance AF (📖 103) ne s'allume pas.



📷	📷	📷	Désactivé*	📷	Désactivé*	📷	0,0*
---	---	---	------------	---	------------	---	------

* Le réglage par défaut peut être modifié.

Feux d'artifice



Des vitesses d'obturation lentes sont utilisées pour capturer les éclats de lumière d'un feu d'artifice.

- La mise au point reste mémorisée sur l'infini. Lorsque vous appuyez sur le déclencheur jusqu'à mi-course, l'indicateur de mise au point (📖 6) s'allume toujours en vert. Notez toutefois que les objets au premier plan ne sont pas toujours nets.
- L'illuminateur d'assistance AF (📖 103) ne s'allume pas.



Désactivé



Désactivé



0,0

Reproduction N&B

Produit une image nette de textes ou de dessins tracés sur fond blanc ou de tout document imprimé.

- L'appareil photo effectue la mise au point sur le sujet situé au centre de la vue.
- Utilisez le mode macro (📖 47) pour régler la mise au point sur de courtes distances.
- Le texte et les dessins colorés risquent de ne pas être restitués correctement.

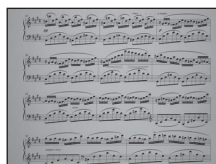

Désactivé*



Désactivé*



0,0*

* Le réglage par défaut peut être modifié.

Contre-jour

Utilisez ce mode lorsque la lumière éclaire votre sujet par derrière, plaçant ainsi en zone d'ombre les détails de celui-ci. Le flash se déclenche automatiquement pour « déboucher » (éclairer) ces zones d'ombre.

- L'appareil photo effectue la mise au point sur le sujet situé au centre de la vue.



Désactivé*



Désactivé



0,0*

* Le réglage par défaut peut être modifié.

Prise de vue adaptée à la scène (mode Scène)

Panoramique assisté



Utilisez ce mode pour prendre une série de photos qui seront ensuite regroupées en un panoramique unique à l'aide du logiciel Panorama Maker 5 fourni. Reportez-vous à la section « Prises de vue pour un panoramique » (📖 41) pour plus d'informations.



Désactivé*



Désactivé*





0,0*

* Le réglage par défaut peut être modifié.

Prises de vue pour un panoramique

L'appareil photo effectue la mise au point sur le sujet situé au centre de la vue. Utilisez un trépied pour obtenir de meilleurs résultats.

- Appuyez sur le bouton  en mode de prise de vue puis appuyez sur le sélecteur multidirectionnel pour sélectionner  **Panoramique assisté** (📖 32).

L'icône de direction du panoramique (▷) s'affiche pour indiquer la direction de regroupement des images.

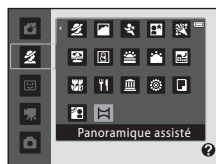

- Sélectionnez la direction souhaitée à l'aide du sélecteur multidirectionnel, puis appuyez sur la commande **OK**.

Sélectionnez le mode de regroupement des images sur le panoramique : droite (▷), gauche (◁), haut (△) ou bas (▽).

L'icône de direction du panoramique, de couleur jaune, (▷▷) s'affiche dans la direction sélectionnée, et la direction est fixe lorsque vous appuyez sur la commande **OK**. La direction fixe, de couleur blanche, ▷ s'affiche.

Utilisez le mode de flash (📖 26), le retardateur (📖 28), le mode macro (📖 47) et la correction d'exposition (📖 29) à cette étape, si nécessaire.

Appuyez sur la commande **OK** pour changer de direction.



- Cadrez la première partie de la scène du panoramique et prenez la première photo.

La première image est surimposée dans le premier tiers du moniteur.



- Prenez la deuxième photo.

Prenez l'image suivante de sorte qu'un tiers de la vue chevauche la première image, puis appuyez sur le déclencheur.

Répétez cette étape jusqu'à obtention du nombre nécessaire de photos pour terminer la scène.



5 Appuyez sur la commande **OK** lorsque la prise de vue est terminée.

L'appareil photo revient à l'étape 2.



✓ Panoramique assisté

Effectuez les réglages de mode de flash, retardateur, mode macro et correction d'exposition avant de prendre la première photo. Ces réglages ne peuvent pas être modifiés une fois que vous avez pris la première photo. Il n'est pas possible de supprimer des images, d'effectuer un zoom ou d'ajuster le réglage **Taille d'image** (☞ 49) une fois que vous avez pris la première photo.

La prise de vue du panoramique se termine si la fonction Extinction automatique fait passer l'appareil photo en mode veille (☞ 104) pendant la prise de vue. Il est conseillé d'augmenter la durée autorisée au-delà de laquelle la fonction Extinction automatique est activée.

🔍 Remarque concernant AE/AF-L

En mode Panoramique assisté, les réglages de balance des blancs, d'exposition et de mise au point sont identiques pour toutes les images du panoramique une fois que la première image a été capturée.

Lors de la première prise de vue, AE/AF-L s'affiche pour indiquer que la balance des blancs, l'exposition et la mise au point ont été mémorisées.



🔍 Panorama Maker 5



Installez Panorama Maker 5 depuis le CD ViewNX 2 fourni.

Transférez les images sur un ordinateur (☞ 81) et servez-vous de Panorama Maker 5 (☞ 84) pour les raccorder en un panoramique unique.

🔍 Pour en savoir plus

Capture automatique de visages souriants (mode Portrait optimisé)

L'appareil photo détecte le moment où le sujet sourit et prend la photo du visage automatiquement. L'option Maquillage peut être utilisée pour adoucir le teint des visages.

- 1 Appuyez sur la commande  puis appuyez sur le sélecteur multidirectionnel ▲ ou ▼ pour sélectionner , et appuyez sur la commande OK.

L'appareil photo passe en mode Portrait optimisé.

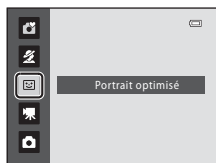

- 2 Cadrez la photo.

Dirigez l'objectif vers le sujet.

Si l'appareil photo détecte le visage du sujet, le visage sera encadré d'une double bordure jaune dans la zone de mise au point ; une fois la mise au point effectuée sur le visage, la double bordure devient verte pendant un moment et la mise au point est mémorisée.

L'appareil peut détecter jusqu'à trois visages. Lorsque l'appareil photo détecte plus d'un visage, la double bordure (zone de mise au point) s'affiche autour du visage le plus proche du centre de la vue, et une bordure simple autour des autres visages.

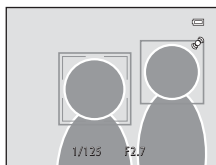

- 3 Le déclencheur est automatiquement relâché.

Si l'appareil photo détecte le visage souriant d'un sujet encadré par une double bordure, le déclencheur est automatiquement relâché.

Lors de chaque déclenchement, l'appareil photo répète la mise au point automatique pour chaque détection de visage et détection de sourire.

- 4 Quittez ce mode de prise de vue.

Quittez la prise de vue automatique avec la fonction de détection de sourire en mettant l'appareil hors tension ou en appuyant sur la commande  pour passer à un autre mode de prise de vue.

Capture automatique de visages souriants (mode Portrait optimisé)

✓ Remarques sur le portrait optimisé

- Le zoom numérique n'est pas disponible.
- Dans certaines conditions de prise de vue, il arrive que l'appareil photo ne puisse pas détecter les visages ou les sourires.
- Reportez-vous à la section « Remarques concernant l'option de détection de visage » (📖 31) pour plus d'informations.

✓ Remarques sur le maquillage

- Lors de prises de vue avec maquillage, l'enregistrement des images peut demander plus de temps que d'ordinaire.
- Dans certaines conditions de prise de vue, il arrive que le teint du visage ne puisse pas être adouci, ou que d'autres parties que le visage soient modifiées même si l'appareil photo détecte un visage. Si vous n'obtenez pas les résultats escomptés, réglez **Maquillage** sur **Désactivé** et réessayez.
- La fonction Maquillage ne peut pas être désactivée dans les modes Scène Portrait et Portrait de nuit.
- Le maquillage peut également être appliqué sur les images enregistrées (📖 71).

🔪 Extinction automatique (mode veille) en mode Portrait optimisé

En mode Portrait optimisé, la fonction Extinction automatique (📖 104) éteint automatiquement l'appareil photo si aucune opération n'est effectuée dans les cas suivants :

- L'appareil ne détecte aucun visage.
- L'appareil a détecté le visage mais ne peut pas détecter un visage souriant.

🔪 Clignotement du témoin du retardateur

Le témoin du retardateur clignote lorsque l'appareil photo détecte un visage, et scintille immédiatement dès que le déclencheur est relâché.

🔪 Relâchement manuel du déclencheur

Vous pouvez également prendre des photos en appuyant sur le déclencheur. Si aucun visage n'est détecté, l'appareil photo effectue la mise au point sur le sujet qui se trouve au centre de la vue.

🔪 Fonctions disponibles en mode Portrait optimisé

- Il n'est pas possible d'utiliser le flash lorsque **Sélect. yeux ouverts** est réglé sur **Activée**. Lorsque **Sélect. yeux ouverts** est réglé sur **Désactivée**, le mode de flash (📖 26) est réglé sur **SAUTO** (automatique) (ce réglage peut être modifié).
- Le retardateur et le mode macro ne sont pas disponibles.
- La correction d'exposition (📖 29) est disponible.
- Appuyez sur la commande **MENU** pour afficher le menu 📷 (portrait optimisé) et réglez **Taille d'image**, **Maquillage** ou **Sélect. yeux ouverts** (📖 45).

🔍 Pour en savoir plus

Reportez-vous à la section « Autofocus » (📖 23) pour plus d'informations.

Modification des réglages de portrait optimisé

Après avoir affiché l'écran de prise de vue du mode  (portrait optimisé) (📖 43), appuyez sur la commande **MENU** (📖 10) pour régler les options suivantes dans le menu Portrait optimisé.

- Utilisez le sélecteur multidirectionnel pour choisir les réglages et les appliquer (📖 9).
- Pour quitter le menu Prise de vue, appuyez sur **MENU**.

Taille d'image

Permet de choisir la taille d'image (combinaison de la taille d'image et du taux de compression) pour l'enregistrement des images (📖 49). Les modifications apportées au réglage de taille d'image s'appliquent à tous les modes de prise de vue (à l'exception du mode Clip vidéo).

Maquillage

- **Activé** (réglage par défaut) : Lors du déclenchement, l'appareil photo détecte un visage (jusqu'à trois visages) et adoucit le teint via une optimisation de l'image avant d'enregistrer les images.
- **Désactivé** : La fonction Maquillage est réglée sur Désactivé.
- Vous pouvez vérifier les réglages de maquillage en vous reportant à l'icône affichée sur l'écran de prise de vue (📖 6). Lorsque **Désactivé** est sélectionné, aucune icône ne s'affiche. Le degré de l'effet de maquillage ne peut pas être vérifié sur le sujet dans l'écran de prise de vue. Affichez l'image pour la vérifier après la prise de vue.





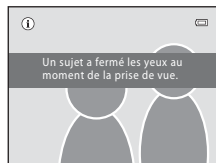

Sélect. yeux ouverts

Lorsque **Activée** est sélectionné, l'appareil photo relâche le déclencheur à deux reprises à chaque fois qu'une image est capturée et enregistre uniquement l'image dans laquelle les yeux du sujet sont ouverts par rapport à l'autre.

- Si l'appareil enregistre une image où le sujet a peut-être fermé les yeux, le message ci-contre s'affiche pendant quelques secondes.
- Si **Activée** est sélectionné, le flash est désactivé.
- Le réglage par défaut est **Désactivée**.
- Vous pouvez vérifier les réglages de l'option Sélect. yeux ouverts sur le moniteur lors de la prise de vue (📖 6). Lorsque **Désactivée** est sélectionné, aucune icône ne s'affiche.



Mode auto

En mode  (automatique), il est possible d'appliquer le mode macro ( 47) et la correction d'exposition ( 29) et de prendre des photos en utilisant le mode de flash ( 26) et le retardateur ( 28). Appuyer sur la commande **MENU** en mode  (automatique) vous permet de paramétrer les éléments du menu Configuration ( 48) en fonction des conditions de prise de vue.





1 Appuyez sur la commande .

Le menu sélection du mode de prise de vue s'affiche.



2 Sélectionnez à l'aide du sélecteur multidirectionnel ▲ ou ▼ et appuyez sur la commande **OK**.

L'appareil photo entre alors en mode  (automatique).

Réglez les options de flash ( 26), retardateur ( 28), correction d'exposition ( 29) et mode macro ( 47) en fonction des conditions de prise de vue.

En appuyant sur la commande **MENU**, vous pouvez également paramétrer les éléments du menu Prise de vue ( 48) en fonction des conditions de prise de vue.

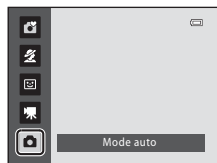

3 Cadrez le sujet et prenez la photo.

L'appareil effectue la mise au point sur le sujet situé au centre de la vue.



Mémorisation de la mise au point

Lorsque l'appareil photo effectue la mise au point sur un sujet situé au centre de la vue, vous pouvez utiliser la mémorisation de la mise au point afin d'effectuer la mise au point sur un sujet décentré.

- Assurez-vous que la distance entre l'appareil photo et le sujet ne change pas, une fois la mise au point mémorisée.
- Lorsque vous appuyez à mi-course sur le déclencheur, vous verrouillez l'exposition.



Placez le sujet au centre de la vue.



Appuyez sur le déclencheur à mi-course.



Vérifiez que la zone de mise au point s'affiche en vert.





Maintenez le déclencheur enfoncé à mi-course et recomposez la photo.



Appuyez sur le déclencheur jusqu'en fin de course.

Mode macro

Le mode macro permet de photographier des objets en vous en approchant jusqu'à 3 cm. Notez que le flash peut ne pas éclairer le sujet dans son ensemble à des distances inférieures à 60 cm.

En mode  (automatique), suivez la procédure ci-après. Le mode macro peut également être utilisé avec certains modes scène ( 37, 38, 39).

1 Appuyez sur (mode macro) sur le sélecteur multidirectionnel.

Le menu du mode macro s'affiche.



2 Sélectionnez ON à l'aide du sélecteur multidirectionnel ▲ ou ▼ et appuyez sur la commande .

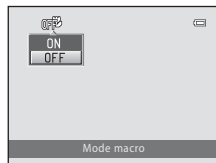

L'icône du mode macro () s'affiche.

Si vous n'appliquez pas de réglage en appuyant sur la commande  dans les secondes qui suivent, la sélection est annulée.



3 Tournez la commande de zoom jusqu'à ce que le zoom atteigne la position où et l'indicateur de zoom s'affichent en vert.

La distance la plus rapprochée à laquelle l'appareil photo peut effectuer la mise au point varie selon la position de zoom.



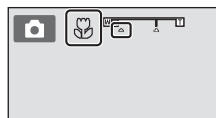



Utilisez ce mode dans la portée de zoom où  ou l'indicateur de zoom s'affiche en vert. L'appareil photo peut effectuer la mise au point sur des objets à des distances aussi proches que 10 cm en position de zoom grand-angle maximal, et aussi proches que 3 cm à la position où  s'affiche.



Autofocus

En mode macro, l'appareil photo effectue la mise au point en continu jusqu'à ce que vous appuyiez sur le déclencheur à mi-course pour la mémoriser. Un signal sonore est émis lorsque l'appareil photo a effectué la mise au point.

Réglage du mode macro

- Mode  (automatique simplifié) : passe en mode macro lorsque l'appareil photo sélectionne le mode . Le bouton du mode macro ne peut pas être utilisé.
- Mode Scène : varie selon le mode Scène sélectionné ( 32). Le mode macro est activé lorsque  **Gros plan** ou  **Aliments** est sélectionné en mode Scène.
- Mode  (portrait optimisé) : le mode macro ne peut pas être utilisé.
- Le réglage de mode macro appliqué en mode  (automatique) est enregistré dans la mémoire de l'appareil photo même après sa mise hors tension.

Modification des réglages du mode (automatique) (Menu Prise de vue)

Lors d'une prise de vue en mode  (automatique) (📖 46), les options ci-après sont disponibles dans le menu Prise de vue.

Taille d'image 📖 49

Choisissez la taille d'image (combinaison de la taille d'image et du taux de compression) pour l'enregistrement des images. Ce réglage peut être modifié dans n'importe quel mode de prise de vue.

Balance des blancs 📖 51

Pour que les couleurs des images apparaissent telles que vous les voyez, réglez la balance des blancs en fonction de la source lumineuse.

Rafale 📖 53

Modifiez les réglages sur Rafale ou BSS (sélecteur de meilleure image).

Options couleur 📖 54

Permet de renforcer la vivacité des couleurs ou d'enregistrer des images en monochrome.

Affichage du menu Prise de vue

Réglez l'appareil photo sur le mode  (automatique) (📖 46).

Appuyez sur la commande **MENU** pour afficher le menu Prise de vue.

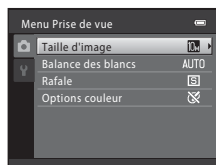
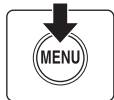

- Utilisez le sélecteur multidirectionnel pour choisir les réglages et les appliquer (📖 9).
- Pour quitter le menu Prise de vue, appuyez sur **MENU**.









Réglages de l'appareil photo ne pouvant pas être activés en même temps

Il n'est pas possible d'activer certaines fonctions simultanément (📖 55).

Taille d'image (qualité d'image/taille d'image)



 (automatique) → MENU (menu Prise de vue) → Taille d'image

La taille d'image correspond à la combinaison de taille d'image et de qualité d'image (compression) à laquelle les images sont enregistrées. Choisissez la taille d'image la mieux adaptée à l'utilisation prévue des images et à la capacité de la mémoire interne ou de la carte mémoire. Plus le réglage de taille d'image est élevé, plus élevée sera la taille dans laquelle l'image peut être imprimée ou affichée sans présenter un grain important, mais en limitant le nombre d'images pouvant être enregistrées.

Réglage	Taille (pixels)	Description
 3648×2736★	3648 × 2736	Qualité supérieure ; adaptée à des agrandissements ou à des tirages de qualité supérieure. Le taux de compression est d'environ 1:4.
 3648×2736 (réglage par défaut)	3648 × 2736	Cette option est la plus appropriée dans la majorité des cas. Le taux de compression est d'environ 1:8.
 3264×2448	3264 × 2448	
 2592×1944	2592 × 1944	
 2048×1536	2048 × 1536	Une taille inférieure permet d'enregistrer un plus grand nombre d'images. Le taux de compression est d'environ 1:8.
 1024×768	1024 × 768	Cette option est adaptée à un affichage sur ordinateur. Le taux de compression est d'environ 1:8.
 640×480	640 × 480	Convient pour une visualisation plein écran sur un téléviseur de format 4:3 ou pour une diffusion par e-mail. Le taux de compression est d'environ 1:8.
 3584×2016	3584 × 2016	Cette option permet de prendre des photos au format 16:9. Le taux de compression est d'environ 1:8.









L'icône du réglage actuel s'affiche sur le moniteur en mode de prise de vue et en mode de visualisation ( 6, 7).

Taille d'image

- Lorsque vous utilisez des modes de prise de vue autres que le mode  (automatique), vous pouvez modifier ce réglage en appuyant sur la commande **MENU**. Le réglage peut également être appliqué à d'autres modes de prise de vue (à l'exception du mode Clip vidéo).
- Cette fonction ne peut pas être utilisée en même temps que certaines fonctions. → « Réglages de l'appareil photo ne pouvant pas être activés en même temps » ( 55)

Nombre de vues restantes

Le tableau suivant indique le nombre approximatif d'images pouvant être enregistrées dans la mémoire interne et sur une carte mémoire de 4 Go. Notez que le nombre d'images pouvant être enregistrées varie en fonction de la composition de l'image (en raison de la compression JPEG). De plus, ce nombre peut varier en fonction du fabricant de cartes mémoire, même si les différentes cartes mémoire sont de capacité identique.

Taille d'image	Mémoire interne (environ 22 Mo)	Carte mémoire ¹ (4 Go)	Format d'impression ² (cm)
 3648×2736★	4	780	31 × 23
 3648×2736	8	1540	31 × 23
 3264×2448	11	1910	28 × 21
 2592×1944	17	2980	22 × 16
 2048×1536	27	4640	17 × 13
 1024×768	90	15000	9 × 7
 640×480	167	27700	5 × 4
 3584×2016	12	2110	30 × 17

¹ Si le nombre de vues restantes est supérieur ou égal à 10 000, le nombre de vues restantes affiché est « 9999 ».

² Lorsque la résolution de l'imprimante est réglée sur 300 ppp.

Les tailles d'impression sont calculées en divisant le nombre de pixels par la résolution de l'imprimante (ppp) et en multipliant le chiffre obtenu par 2,54 cm. Toutefois, pour une taille d'image identique, les images imprimées à des résolutions plus élevées seront imprimées dans une taille inférieure à celle indiquée ; celles imprimées à des résolutions plus faibles seront imprimées dans une taille supérieure à celle indiquée.

Balance des blancs (ajustement de la teinte)

 (automatique) → MENU (menu Prise de vue) → Balance des blancs

La couleur de la lumière réfléchiée par un objet varie avec la couleur de la source lumineuse. Le cerveau humain est capable de s'adapter aux changements de couleur de la source lumineuse ; ainsi, les objets blancs paraissent blancs, qu'ils soient dans l'ombre, éclairés par le soleil ou par une lumière artificielle. Les appareils photo numériques reproduisent ce phénomène en traitant les images selon la couleur de la source lumineuse. C'est ce que l'on appelle la « balance des blancs ».

Vous pouvez utiliser le paramètre par défaut, **Automatique**, avec la plupart des types d'éclairage ou appliquer le réglage de balance des blancs adapté à une source lumineuse particulière pour obtenir des résultats plus précis.

AUTO Automatique (réglage par défaut)

La balance des blancs est automatiquement adaptée aux conditions d'éclairage. Cette option est la plus appropriée dans la majorité des cas.

PRE Pré-réglage manuel

Utile pour les prises de vue dans des conditions d'éclairage inhabituelles. Reportez-vous à la section « Pré-réglage manuel » ( 52) pour plus d'informations.

Ensoleillé

La balance des blancs est adaptée à la lumière directe du soleil.

Incandescent

À utiliser en cas d'éclairage incandescent.

Fluorescent

À utiliser avec la plupart des éclairages fluorescents.

Nuageux



À utiliser pour prendre des photos sous un ciel nuageux.

Flash

À utiliser avec le mode de flash.

L'icône du réglage actuel s'affiche sur le moniteur ( 6). Aucune icône ne s'affiche lorsque **Automatique** est sélectionné.

Balance des blancs

- Cette fonction ne peut pas être utilisée en même temps que certaines fonctions. → « Réglages de l'appareil photo ne pouvant pas être activés en même temps » ( 55)
- Pour les réglages de balance des blancs autres que **Automatique** ou **Flash**, désactivez le flash (  26).

Pré-réglage manuel

Utilisez l'option Pré-réglage manuel lorsque les conditions d'éclairage sont variées ou pour corriger la lumière fortement colorée émise par certaines sources lumineuses lorsque les réglages de balance des blancs tels que **Automatique** et **Incandescent** n'ont pas permis d'atteindre l'effet recherché (par exemple, pour qu'une photo prise sous la lumière d'une lampe avec un abat-jour rouge donne l'impression d'avoir été prise sous une lumière blanche).

Utilisez la procédure ci-dessous pour mesurer la valeur de balance des blancs sous l'éclairage utilisé lors de la prise de vue.

1 Placez un objet de référence neutre colorimétriquement (blanc ou gris) sous l'éclairage qui sera utilisé lors de la prise de vue.

2 Affichez le menu de prise de vue (📖 48), utilisez le sélecteur multidirectionnel pour régler **Balance des blancs** sur **PRE Pré-réglage manuel**, puis appuyez sur la commande **OK**.

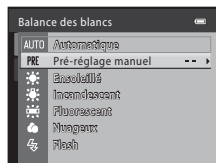

L'appareil photo effectue un zoom avant vers la position permettant de mesurer la balance des blancs.

3 Choisissez **Mesurer**.

Pour appliquer la valeur de balance des blancs la plus récemment mesurée, sélectionnez **Annuler**, puis appuyez sur la commande **OK**. Le réglage de balance des blancs ne sera pas mesuré à nouveau, et la valeur la plus récemment mesurée s'appliquera.

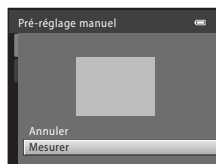

4 Cadrez l'objet de référence dans la fenêtre de mesure.

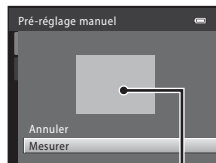

Cadre de l'objet de référence

5 Appuyez sur la commande **OK** pour mesurer une valeur pour le pré-réglage manuel. Le déclencheur est relâché et la nouvelle valeur de balance des blancs est définie (aucune image n'est enregistrée).

✓ Remarque sur le pré-réglage manuel

L'appareil photo ne peut pas mesurer une valeur de balance des blancs en cas de déclenchement du flash. Pour une prise de vue avec le flash, réglez **Balance des blancs** sur **Automatique** ou **Flash**.

Rafale

 (automatique) → MENU (menu Prise de vue) → Rafale

Modifiez les réglages sur Rafale ou BSS (sélecteur de meilleure image).

Vue par vue (réglage par défaut)

L'appareil photo capture une image à chaque fois que vous appuyez sur le déclencheur.

Rafale

Pendant que vous maintenez le déclencheur enfoncé jusqu'en fin de course, les images peuvent être capturées en continu à une cadence d'environ 1,4 vues par seconde jusqu'à quatre vues (lorsque la taille d'image est réglée sur  **3648x2736**).

BSS BSS (sélecteur de meilleure image)

Le « sélecteur de meilleure image » est recommandé pour la prise de vue sans flash ou en position téléobjectif, ou encore dans d'autres situations où des mouvements accidentels peuvent provoquer des images floues.

Lorsque l'option BSS est activée, l'appareil photo peut prendre jusqu'à dix photos lorsque le déclencheur est enfoncé. L'image la plus nette de la série est automatiquement sélectionnée et enregistrée.

Planche 16 vues

Chaque fois que vous appuyez sur le déclencheur jusqu'en fin de course, l'appareil photo capture 16 images à une cadence d'environ 30 vues par seconde (vps), puis les dispose sur une seule image. Les images sont capturées avec le réglage **Taille d'image** fixé sur  (la taille d'image est de 2560 × 1920 pixels).

- Le zoom numérique n'est pas disponible.



L'icône du réglage actuel s'affiche sur le moniteur lorsque l'appareil photo est en mode de prise de vue ( 6). Aucune icône ne s'affiche lorsque **Vue par vue** est sélectionné.

Remarques concernant la prise de vue en continu

- Le flash ne peut pas être utilisé en mode **Rafale**, **BSS** ou **Planche 16 vues**. La mise au point, l'exposition et la balance des blancs sont mémorisées avec les valeurs de la première image de chaque série.
- La vitesse maximale avec la prise de vue en continu peut varier en fonction du paramètre de taille d'image en cours, de la carte mémoire utilisée et des conditions de prise de vue.
- Cette fonction ne peut pas être utilisée en même temps que certaines fonctions. → « Réglages de l'appareil photo ne pouvant pas être activés en même temps » ( 55)

Remarque concernant BSS

L'option **BSS** est particulièrement adaptée aux situations dans lesquelles le sujet ne bouge pas. Si vous photographiez des sujets en mouvement ou si la composition de la photo change au cours de la prise de vue, vous risquez de ne pas obtenir les résultats escomptés.

✓ Remarque sur l'option Planche 16 vues

Des marbrures (📖 115) visibles sur le moniteur en mode de prise de vue **Planche 16 vues** apparaissent sur l'image enregistrée. Il est recommandé de ne pas photographier des objets lumineux tels que le soleil, les reflets du soleil et les lumières électriques pour éviter les effets de marbrure.

Options couleur

📷 (automatique) → MENU (menu Prise de vue) → Options couleur

Permet de renforcer la vivacité des couleurs ou d'enregistrer des images en monochrome.

📷 Couleur standard (réglage par défaut)

Utilisez cette option pour des images aux couleurs naturelles.

📷 Couleurs vives

Utilisez cette option pour obtenir des couleurs vives, de qualité « impression ».

📷 Noir et blanc

Utilisez cette option pour enregistrer des images en noir et blanc.

📷 Sépia

Utilisez cette option pour enregistrer des images en tons sépia.

📷 Couleurs froides

Utilisez cette option pour enregistrer des images en monochrome bleu-cyan.

L'icône du réglage actuel s'affiche sur le moniteur lorsque l'appareil photo est en mode de prise de vue (📖 6). Aucune icône ne s'affiche lorsque **Couleur standard** est sélectionné. Les teintes de couleur du moniteur changent également selon le réglage.

✓ Remarques sur les options couleur

Cette fonction ne peut pas être utilisée en même temps que certaines fonctions. → « Réglages de l'appareil photo ne pouvant pas être activés en même temps » (📖 55)

Réglages de l'appareil photo ne pouvant pas être activés en même temps

Certains réglages du menu Prise de vue ne peuvent pas être utilisés avec certaines fonctions.







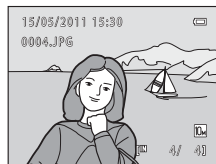









Fonctions limitées	Réglage	Description
Mode de flash	Rafale (📖 53)	Le flash ne peut pas être utilisé en mode Rafale, BSS ou Planche 16 vues .
Zoom numérique	Rafale (📖 53)	Le zoom numérique ne peut pas être utilisé en mode Planche 16 vues .
Taille d'image	Rafale (📖 53)	En mode Planche 16 vues, Taille d'image est fixé sur  (la taille d'image est de 2560 x 1920 pixels).
Balance des blancs	Options couleur (📖 54)	En mode Noir et blanc, Sépia ou Couleurs froides , le réglage Balance des blancs est fixé sur Automatique .
Rafale	Retardateur (📖 28)	En mode retardateur, le réglage est fixé sur Vue par vue .
VR électronique	Rafale (📖 53)	En mode Rafale, BSS ou Planche 16 vues , la fonction VR électronique est désactivée.
Détection mouvement	Rafale (📖 53)	En mode Planche 16 vues, Détection mouvement n'est pas activé.

Utilisation du mode plein écran



Appuyez sur la commande  pendant la prise de vue pour passer en mode de visualisation et afficher les images ( 24).



Vous pouvez effectuer les opérations ci-dessous lorsque vous visualisez les images en mode plein écran.

Fonction	Contrôle	Description	
Choisir les images		Appuyez sur     pour afficher l'image précédente ou suivante. Maintenez enfoncé le sélecteur multidirectionnel  ,  ,  ou  pour faire défiler les images en avance ou retour rapide.	9
Basculer en mode de visualisation par planche d'images/visualisation calendrier	W 	Affichez 4, 9 ou 16 images. Lorsque vous affichez 16 images, tournez la commande de zoom vers W  pour passer en mode d'affichage du calendrier.	57, 58
Fonction loupe	T 	L'image peut être agrandie environ 10x. Appuyez sur OK pour revenir à la visualisation plein écran.	59
Lecture d'un clip vidéo		Permet de lire le clip vidéo sélectionné.	78
Suppression d'images		Sélectionner une méthode de suppression et supprimer des images.	25
Affichage du menu	MENU	Permet d'afficher le menu Visualisation.	60
Passer au mode de prise de vue		Appuyez sur la commande  .	8

Modification de l'orientation (verticale/horizontale) des images

Vous pouvez modifier l'orientation de l'image après avoir pris une photo en utilisant la fonction **Rotation image** ( 67) dans le menu Visualisation ( 60).

Affichage de plusieurs images : visualisation par planche d'images

Faites pivoter la commande de zoom vers **W** (📷) en mode de visualisation plein écran (📖 56) pour afficher les images sous forme de planches-contact (images).

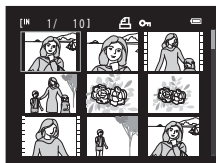

Vous pouvez effectuer les opérations ci-dessous lors de l'affichage d'images.

Fonction	Contrôle	Description	📖
Choisir les images		Appuyez sur le sélecteur multidirectionnel ▲, ▼, ◀ ou ▶.	9
Augmenter le nombre d'images affichées/ appliquer l'affichage du calendrier	W (📷)	Tournez la commande de zoom vers W (📷) pour modifier le nombre de vues affichées de 4 → 9 → 16, ou afficher le calendrier. Lorsque le calendrier est affiché, vous pouvez choisir les images à afficher en fonction du jour où elles ont été capturées (📖 58). Faites pivoter la commande de zoom vers T (📷) pour revenir au mode d'affichage par images.	-
Réduire le nombre total de vues affichées	T (📷)	Tournez la commande de zoom vers T (📷) pour modifier le nombre de vues affichées de 16 → 9 → 4. Lors de l'affichage de 4 vues, faites pivoter la commande de zoom à nouveau vers T (📷) pour revenir au mode d'affichage plein écran.	-
Suppression d'images		Sélectionner une méthode de suppression et supprimer des images.	25
Revenir au mode de visualisation plein écran		Appuyez sur la commande	24
Passer au mode de prise de vue		Appuyez sur la commande .	8

Affichage de plusieurs images : visualisation par planche d'images

Mode de visualisation par planche d'images

Lorsque les images sélectionnées pour **Commande d'impression** (📄 61) et **Protéger** (🔒 65) sont choisies, les icônes illustrées ci-contre s'affichent avec elles. Les clips vidéo s'affichent sous forme de pellicule cinéma.

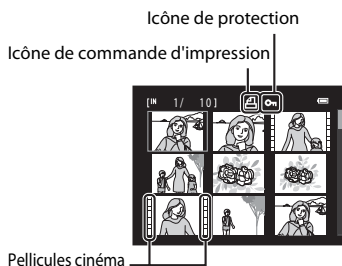



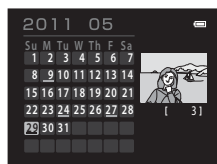

Affichage du calendrier

Tournez la commande de zoom vers **W** (📐) lorsque les images sont affichées sous forme de 16 images (📖 57) en mode de visualisation pour passer au mode d'affichage du calendrier.

Vous pouvez choisir les images à afficher en fonction du jour où elles ont été capturées. Les jours contenant des images sont soulignés par une ligne jaune.



Les opérations ci-dessous sont disponibles en mode d'affichage du calendrier.

Fonction	Contrôle	Description	
Choisir une date		Appuyez sur le sélecteur multidirectionnel ▲, ▼, ◀ ou ▶.	9
Revenir au mode de visualisation plein écran		La première image pour cette date s'affiche en mode plein écran.	24
Passer à la visualisation par planche d'images		Faites pivoter la commande de zoom vers T (Q).	–

Affichage du calendrier

- Les images prises sans que la date de l'appareil photo soit réglée sont traitées comme si elles avaient été prises le 1er janvier 2011.
- Les commandes  et **MENU** ne sont pas disponibles lors de l'affichage du calendrier.

Regarder de plus près : fonction loupe

Lorsque vous faites pivoter la commande de zoom vers **T** (📏) en mode de visualisation plein écran (📖 24), l'image en cours est agrandie, avec le centre de l'image affiché sur le moniteur.

- Le guide qui s'affiche dans la partie inférieure droite du moniteur indique la partie de l'image qui est actuellement affichée.



Vous pouvez effectuer les opérations ci-dessous lorsque les images sont agrandies.

Fonction	Contrôle	Description	📖
Effectuer un zoom avant	T (📏)	Faites pivoter la commande de zoom vers T (📏). Les images peuvent être agrandies environ 10x.	-
Effectuer un zoom arrière	W (📏)	Faites pivoter la commande de zoom vers W (📏). Lorsque le facteur d'agrandissement atteint 1x, l'affichage revient en mode de visualisation plein écran.	-
Visualiser d'autres zones de l'image		Appuyez sur le sélecteur multidirectionnel ▲, ▼, ◀ ou ▶ pour afficher les zones de l'image qui ne sont pas visibles sur le moniteur.	9
Revenir au mode de visualisation plein écran	OK	Appuyez sur la commande OK .	24
Recadrer l'image	MENU	Créer une copie recadrée ne comportant que la zone agrandie et enregistrer la copie en tant que fichier séparé.	73
Suppression d'images		Sélectionner une méthode de suppression et supprimer des images.	25
Passer au mode de prise de vue		Appuyez sur la commande	8

Images capturées avec l'option de détection de visage









Lorsque vous effectuez un zoom avant sur une image capturée avec la fonction de détection de visage (📖 22) en tournant la commande de zoom vers **T** (📏) en mode de visualisation plein écran, l'image est agrandie de manière à afficher le visage détecté lors de la prise de vue au centre du moniteur.

- Si plusieurs visages sont détectés, l'image est agrandie autour du visage sur lequel la mise au point s'est effectuée lors de la prise de vue. Une pression sur la touche ▲, ▼, ◀ ou ▶ du sélecteur multidirectionnel vous permet de passer d'un visage à l'autre.
- Tournez la commande de zoom vers **T** (📏) ou **W** (📏) pour modifier le facteur d'agrandissement et agrandir les images normalement.



Menu Visualisation

Vous avez accès aux fonctions suivantes en mode de visualisation.

	D-Lighting 📖 70
	Permet d'augmenter la luminosité et le contraste dans les zones sombres des images.
	Maquillage 📖 71
	Permet d'adoucir le teint du visage.
	Commande d'impression 📖 61
	Permet de sélectionner les images à imprimer et le nombre de copies de chacune d'entre elles.
	Diaporama 📖 64
	Permet de visualiser sous forme de diaporama automatique les images enregistrées dans la mémoire interne ou sur une carte mémoire.
	Protéger 📖 65
	Permet de protéger les images sélectionnées contre toute suppression accidentelle.
	Rotation image 📖 67
	Permet de modifier l'orientation d'une image.
	Mini-photo 📖 72
	Permet de créer une copie de taille réduite de l'image en cours.
	Copier 📖 68
	Permet de copier les fichiers enregistrés depuis la carte mémoire vers la mémoire interne, ou inversement.

En savoir plus sur la visualisation

Affichage du menu Visualisation

Appuyez sur la commande  pour passer en mode de visualisation (📖 56).

Affichez le menu Visualisation en appuyant sur la commande **MENU**.

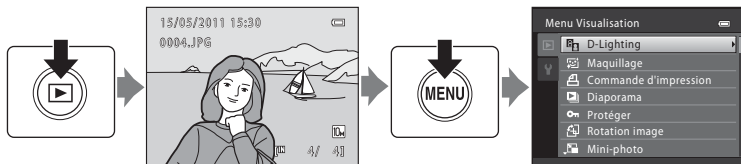

- Utilisez le sélecteur multidirectionnel pour choisir les réglages et les appliquer (📖 9).
- Pour quitter le menu Visualisation, appuyez sur la commande **MENU**.

🖨️ Commande d'impression

Commande  (mode de visualisation) → MENU (menu visualisation) → 🖨️ Commande d'impression

Avant d'imprimer les images enregistrées sur une carte mémoire à l'aide des méthodes indiquées ci-dessous, vous pouvez créer une commande d'impression numérique qui spécifie les images à imprimer ainsi que le nombre de tirages pour chaque image, puis enregistrer les informations sur la carte mémoire.

- Impression avec une imprimante compatible DPOF (📖 131) équipée d'un logement pour carte mémoire
- Impression en faisant appel à un service d'impression numérique prenant en charge DPOF
- Impression en connectant l'appareil photo (📖 85) à une imprimante compatible PictBridge (📖 131) (Si la carte mémoire ne se trouve plus dans l'appareil photo, vous pouvez créer la commande d'impression des images enregistrées dans la mémoire interne et imprimer les images conformément à la commande d'impression.)

1 Appuyez sur la commande MENU en mode de visualisation.

Le menu Visualisation s'affiche.

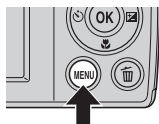

2 Sélectionnez **Commande d'impression** à l'aide du sélecteur multidirectionnel, puis appuyez sur la commande .

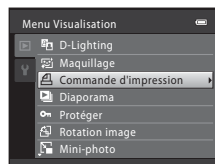

3 Sélectionnez **Choisir les images** et appuyez sur la commande .

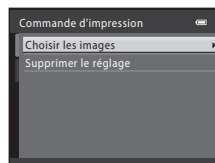

4 Choisissez les images (jusqu'à 99) et le nombre de copies (jusqu'à neuf) de chacune d'entre elles.

Sélectionnez les images souhaitées à l'aide du sélecteur multidirectionnel ◀ ou ▶. Appuyez sur ▲ ou ▼ pour définir le nombre de copies de chaque photo.

Les images sélectionnées pour l'impression sont identifiées par la coche et le nombre indiquant le nombre de copies à imprimer. Les images pour lesquelles aucun nombre de copies n'a été défini ne sont pas imprimées.

Faites pivoter la commande de zoom vers **T** (Q) pour revenir en visualisation plein écran, ou sur **W** (E) pour passer à l'affichage 12 imagettes.

Appuyez sur la commande **OK** lorsque le réglage est terminé.



5 Choisissez d'imprimer ou non la date et les informations de prise de vue.

Sélectionnez **Date** et appuyez sur la commande **OK** pour imprimer la date d'enregistrement sur toutes les images de la commande d'impression.

Sélectionnez **Infos** et appuyez sur la commande **OK** pour imprimer les informations de prise de vue (vitesse d'obturation et ouverture) sur toutes les images de la commande d'impression.

Sélectionnez **Terminé**, puis appuyez sur la commande **OK** pour terminer la commande d'impression et quitter ce menu.

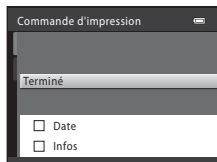

Les images spécifiées pour la **Commande d'impression** sont indiquées lors de la visualisation par l'icône .

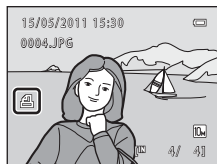

✓ Remarque sur l'impression de la prise de vue avec la date et les informations de prise de vue

Lorsque les options **Date** et **Infos** sont activées dans le menu Commande d'impression, la date et les informations de prise de vue sont imprimées sur les images si vous utilisez une imprimante compatible DPOF (📖 131) prenant en charge l'impression de ces données.

- Il n'est pas possible d'imprimer les informations de prise de vue lorsque l'appareil est raccordé directement à une imprimante, via le câble USB fourni, pour l'impression DPOF (📖 89).
- Notez que les réglages **Date** et **Infos** sont réinitialisés à chaque fois que l'option **Commande d'impression** est affichée.
- La date et l'heure imprimées sur les images au format DPOF (si l'option **Fuseau horaire et date** est activée dans le menu Commande d'impression) correspondent à celles qui ont été enregistrées lors la prise de vue. Modifier les réglages **Date et heure** ou **Fuseau horaire** à l'aide de l'option **Fuseau horaire et date** dans le menu Configuration après la capture d'une image n'a pas d'effet sur la date imprimée sur l'image.



✎ Suppression de toutes les commandes d'impression

Sélectionnez **Supprimer le réglage** à l'étape 3 (📖 61) de la procédure de commande d'impression et appuyez sur la commande **OK** pour supprimer les commandes d'impression pour toutes les images.

🕒 Imprimer la date



La date et l'heure de la prise de vue peuvent être imprimées sur les photos lors de la prise de vue en utilisant la fonction **Imprimer la date** (📖 100) dans le menu Configuration. Ces informations peuvent être imprimées même à partir d'imprimantes ne prenant pas en charge la fonction d'impression de la date et de l'heure (📖 62). Seule la date provenant de la fonction d'impression de date et l'heure sur les images sera imprimée, même si **Commande d'impression** est activé avec la date sélectionnée dans l'écran de la commande d'impression.

Diaporama

Commande  (mode de visualisation) → MENU (menu visualisation) →  Diaporama



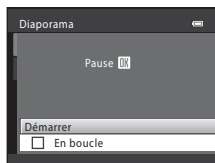

Permet de visualiser sous forme de diaporama automatique les images enregistrées dans la mémoire interne ou sur une carte mémoire.

1 Sélectionnez **Démarrer** à l'aide du sélecteur multidirectionnel, puis appuyez sur la commande .

Pour que le diaporama se répète automatiquement, sélectionnez l'option **En boucle**, puis appuyez sur la commande  avant de sélectionner **Démarrer**. Le symbole () sera ajouté à l'option En boucle une fois celle-ci activée.



2 Le diaporama démarre.

Pendant la visualisation, appuyez sur le sélecteur multidirectionnel  pour afficher l'image suivante et  pour afficher l'image précédente (appuyez sur la commande  ou  et maintenez-la enfoncée pour un retour ou une avance rapide respectivement).

Pour terminer ou suspendre le diaporama, appuyez sur la commande .





3 Choisissez **Fin** ou **Redémarrer**.

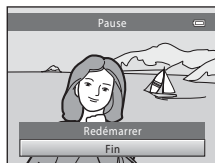

L'écran affiché à droite apparaît lorsque le diaporama est terminé ou suspendu. Sélectionnez **Fin** et appuyez sur la commande  pour revenir au menu Visualisation. Sélectionnez **Redémarrer** pour lire à nouveau le diaporama.



Remarques concernant le diaporama

- Seule la première vue des clips vidéo ( 78) s'affiche au cours du diaporama.
- Même si **En boucle** est sélectionné, le moniteur peut afficher le diaporama en continu pendant 30 minutes maximum ( 104).

Protéger

Commande  (mode de visualisation) → MENU (menu visualisation) →  Protéger

Permet de protéger les images sélectionnées contre toute suppression accidentelle. Vous pouvez activer ou désactiver la protection pour les images sélectionnées dans l'écran de sélection d'images.

→ « Sélection de plusieurs images » ( 66)

Notez toutefois que le formatage de la mémoire interne ou de la carte mémoire de l'appareil photo efface définitivement les fichiers protégés ( 105).

Les images protégées sont identifiées par l'icône  ( 7, 57) en mode de visualisation.

Sélection de plusieurs images

Lorsque vous utilisez l'une des fonctions suivantes, l'écran ci-contre s'affiche lors de la sélection d'images.

- Commande d'impression : **Choisir les images** (📖 61)
- Protéger (📖 65)
- Rotation image (📖 67)
- Copier : **Images sélectionnées** (📖 68)
- Écran d'accueil : **Choisir une image** (📖 93)
- Supprimer l'image : **Effacer la sélection** (📖 25)



Pour sélectionner des images, procédez comme suit.

1 Appuyez sur le sélecteur multidirectionnel ◀ ou ▶ pour sélectionner l'image de votre choix.

Tournez la commande de zoom vers **T** (🔍) pour passer à la visualisation plein écran. Tournez la commande de zoom vers **W** (🔍) pour revenir à l'affichage 12 imagettes.

Vous ne pouvez sélectionner qu'une seule image pour **Écran d'accueil** et **Rotation image**. Passez à l'étape 3.

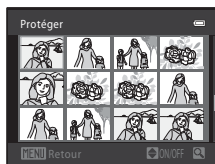

2 Appuyez sur ▲ ou ▼ pour sélectionner ou désélectionner (ou spécifier le nombre de copies).

Lorsque **ON** est sélectionné, une coche (☑) s'affiche. Répétez les étapes 1 et 2 pour sélectionner d'autres images.

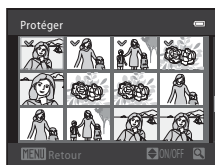

3 Pour corriger la sélection d'images, appuyez sur la commande ⓧ.

Lorsque **Images sélectionnées** est sélectionné, une boîte de dialogue de confirmation s'affiche. Suivez les instructions affichées sur le moniteur.





Rotation image

Commande  (mode de visualisation) → MENU (menu visualisation) →  Rotation image

Réglez l'orientation de l'image (cadre vertical ou horizontal) qui s'affiche sur le moniteur de l'appareil photo après avoir capturé les images.

Une rotation de 90° dans le sens des aiguilles d'une montre ou le sens inverse peut être appliquée aux images.

Les images enregistrées en orientation portrait (vertical) peuvent être pivotées de 180° dans l'un ou l'autre sens.

Sélectionnez une image dans l'écran de sélection d'images ( 66), et appuyez sur la commande  pour afficher l'écran Rotation image. Appuyez sur le sélecteur multidirectionnel  ou  pour faire pivoter l'image de 90°.

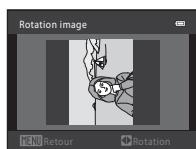

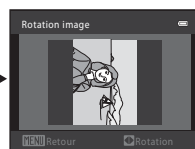
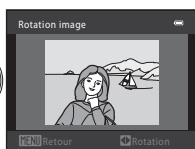

Rotation de 90° dans
le sens inverse des aiguilles
d'une montre



Rotation de 90° dans
le sens des aiguilles
d'une montre

Appuyez sur la commande  pour sélectionner la direction d'affichage et la position verticale/horizontale dans laquelle les données seront enregistrées sur l'image.



Copier : copie d'images de la carte mémoire vers la mémoire interne, et inversement

Commande  (mode de visualisation) → MENU (menu visualisation) →  Copier

Copiez les images depuis la mémoire interne vers une carte mémoire, ou inversement.

- 1 Sélectionnez une option dans l'écran Copier à l'aide du sélecteur multidirectionnel, puis appuyez sur la commande **OK**.

 →  : Copie des images de la mémoire interne vers la carte mémoire.

 →  : Copie des images de la carte mémoire vers la mémoire interne.

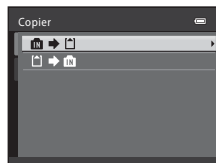

- 2 Choisissez l'option de copie et appuyez sur la commande **OK**.

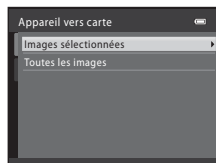

Images sélectionnées : Copie des sélectionnées depuis l'écran de sélection d'images ( 66).

Toutes les images : Copie de toutes les images.



En savoir plus sur la visualisation

Remarques concernant la copie d'images

- Vous pouvez copier les fichiers de format JPEG et AVI. Les fichiers enregistrés dans un autre format ne peuvent pas être copiés.
- Les photos prises avec une autre marque d'appareil photo ou modifiées sur un ordinateur ne peuvent pas être copiées.
- Lors de la copie d'images pour lesquelles les options **Commande d'impression** ( 61) sont activées, les réglages de commande d'impression ne sont pas copiés. Toutefois, si vous copiez des images pour lesquelles l'option **Protéger** ( 65) est activée, le réglage de protection est copié.

Message La mémoire ne contient pas d'images.

Si la mémoire carte insérée dans l'appareil photo en mode de visualisation ne contient aucune image, le message **La mémoire ne contient pas d'images**. s'affiche. Appuyez sur la commande **MENU** pour afficher l'écran d'option de copie, et copiez sur la carte mémoire les images enregistrées dans la mémoire interne de l'appareil photo.

Pour en savoir plus

Noms de fichiers et de dossiers →  118

Fonction d'édition d'images

Les fonctions d'édition décrites ci-dessous sont disponibles. Utilisez l'appareil photo pour éditer des images directement sur l'appareil et les enregistrer en tant que fichiers distincts (📖 118).

Fonction d'édition	Description
D-Lighting (📖 70)	Permet de créer une copie de l'image en cours avec une luminosité et un contraste optimisés en éclaircissant les zones sombres.
Maquillage (📖 71)	Permet d'adoucir le teint du visage.
Mini-photo (📖 72)	Permet de créer une copie de taille réduite des images adaptée à l'envoi de pièces jointes d'e-mail, etc.
Recadrage (📖 73)	Permet de recadrer une partie de l'image. Utilisez cette fonction pour effectuer un zoom avant sur un sujet ou organiser une composition.

🚩 Remarques sur la fonction d'édition intégrée

- Cet appareil photo ne vous permet d'éditer que les images capturées avec le COOLPIX L23.
- Vous ne pouvez pas modifier les images capturées avec un réglage de **Taille d'image** (📖 49) de **3584x2016** à l'aide des fonctions Maquillage (📖 71) et Mini-photo (📖 72).
- Si l'appareil photo n'a pas détecté de visage dans une image, il n'est pas possible de créer une copie en utilisant la fonction Maquillage (📖 71).
- Il peut arriver que les photos éditées à l'aide de cet appareil ne s'affichent pas correctement sur un autre modèle d'appareil photo numérique et ne puissent pas être transférées sur un ordinateur.
- Les fonctions d'édition ne sont pas disponibles lorsque la mémoire interne ou la carte mémoire ne dispose pas de suffisamment d'espace.

🔪 Limitations applicables à l'édition d'images

Les limitations suivantes s'appliquent lorsque vous éditez des images qui ont été créées par des opérations d'édition.

Les copies créées par :	Peuvent être éditées par :
D-Lighting	La fonction Maquillage, Mini-photo ou Recadrage peut être ajoutée.
Maquillage	La fonction D-Lighting, Mini-photo ou Recadrage peut être ajoutée.
Mini-photo Recadrage	Aucune édition supplémentaire n'est possible.

- Les copies créées par des fonctions d'édition ne peuvent pas être éditées à l'aide de la même fonction d'édition.
- Lorsque vous combinez la fonction Mini-photo ou Recadrage et une autre fonction d'édition, utilisez les fonctions Mini-photo et Recadrage après avoir appliqué les autres fonctions d'édition.
- Le maquillage peut également être appliqué sur les images capturées avec l'option Maquillage (📖 45).



📷 Photos d'origine et copies éditées

- Les copies créées à l'aide des fonctions d'édition ne sont pas effacées même si les images d'origine sont effacées. De même, les images d'origine ne sont pas effacées même si les copies créées à l'aide des fonctions d'édition sont effacées.
- Les copies éditées sont enregistrées avec la même date et heure de prise de vue que l'image d'origine.
- Les copies éditées ne conservent pas les options de **Commande d'impression** (📖 61) et de **Protéger** (📖 65) de la photo originale.

Édition d'images

D-Lighting : amélioration de la luminosité et du contraste

D-Lighting peut être utilisé pour créer des copies présentant une luminosité et un contraste améliorés, en éclairant les zones sombres d'une image. Les copies optimisées sont enregistrées sous forme de fichiers distincts.

- 1** Choisissez l'image souhaitée en mode de visualisation plein écran ( 56) ou par planche d'imagettes ( 57), puis appuyez sur la commande **MENU**.

Le menu de visualisation s'affiche.

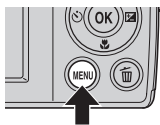

- 2** Sélectionnez  **D-Lighting** à l'aide du sélecteur multidirectionnel et appuyez sur la commande **OK**.

La photo originale s'affiche à gauche, et la photo éditée à droite.

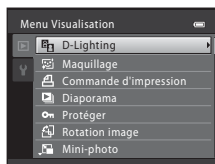

- 3** Sélectionnez **OK** et appuyez sur la commande **OK**.

Une nouvelle copie, éditée, est créée.

Pour annuler, sélectionnez **Annuler** et appuyez sur la commande **OK**.



Les copies D-Lighting peuvent être identifiées par l'icône  qui s'affiche lors de la visualisation.





Pour en savoir plus

Reportez-vous à la section « Noms de fichiers et de dossiers » ( 118) pour plus d'informations.

Maquillage : adoucissement du teint

L'appareil photo détecte les visages dans les images et crée une copie en adoucissant le teint. Les copies créées en utilisant la fonction Maquillage sont enregistrées en tant que fichiers séparés.

- 1 Choisissez l'image souhaitée en mode de visualisation plein écran ( 56) ou par planche d'images ( 57), puis appuyez sur la commande **MENU**.

Le menu Visualisation s'affiche.

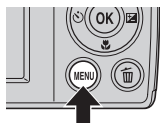

- 2 Sélectionnez  **Maquillage** à l'aide du sélecteur multidirectionnel et appuyez sur la commande **OK**.

L'écran de sélection du degré de maquillage s'affiche.

Si aucun visage n'est détecté dans l'image, une alerte apparaît et l'appareil photo revient au menu Visualisation.

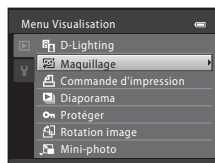

- 3 Choisissez le degré de maquillage à l'aide du sélecteur multidirectionnel ▲ ou ▼ et appuyez sur la commande **OK**.

La boîte de dialogue de confirmation apparaît, affichant au centre du moniteur l'image agrandie du visage auquel le maquillage a été appliqué.

Pour quitter sans enregistrer la copie, appuyez sur la commande **MENU**.

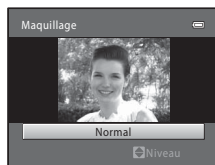

- 4 Vérifiez l'aperçu de la copie.

Il est possible d'adoucir le teint de 12 visages au maximum, en partant de celui le plus proche du centre de la vue.

Si un maquillage est appliqué sur plus d'un visage, appuyez sur le sélecteur multidirectionnel ◀ ou ▶ pour afficher un autre visage.

Appuyez sur la commande **MENU** pour ajuster le degré de maquillage. L'affichage du moniteur revient à celui de l'étape 3. Lorsque vous appuyez sur la commande **OK**, une nouvelle copie, éditée, est créée.

Les copies créées avec la fonction Maquillage sont reconnaissables à l'icône  qui apparaît en mode de visualisation.

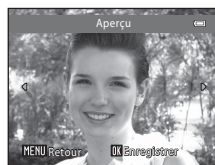



Remarque sur le maquillage



Selon la direction dans laquelle les visages regardent, ou leur luminosité, il arrive que l'appareil photo ne puisse pas reconnaître les visages avec précision ou que la fonction Maquillage ne produise pas le résultat escompté.

Pour en savoir plus

Reportez-vous à la section « Noms de fichiers et de dossiers » ( 118) pour plus d'informations.

Mini-photo : réduction de la taille d'image

Permet de créer une copie de taille réduite de l'image en cours. Convient au téléchargement sur des sites Web ou à l'envoi par e-mail. Les tailles suivantes sont disponibles :  **640x480**,  **320x240** et  **160x120**. Les copies de taille réduite sont enregistrées sous forme de fichiers JPEG avec un taux de compression de 1:16.

- 1 Choisissez l'image souhaitée en mode de visualisation plein écran ( 56) ou par planche d'imagettes ( 57), puis appuyez sur la commande **MENU**.

Le menu de visualisation s'affiche.

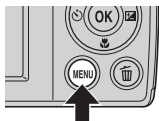

- 2 Sélectionnez  **Mini-photo** à l'aide du sélecteur multidirectionnel et appuyez sur la commande **OK**.

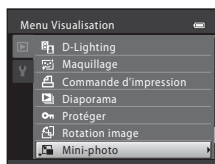

- 3 Choisissez la taille de copie souhaitée et appuyez sur la commande **OK**.



- 4 Sélectionnez **Oui** et appuyez sur la commande **OK**.

Une nouvelle copie, de taille inférieure, est créée.

Pour annuler, sélectionnez **Non** et appuyez sur la commande **OK**.

La copie s'affiche avec un cadre gris.

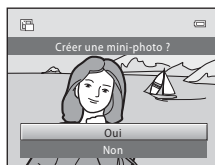

Pour en savoir plus

Reportez-vous à la section « Noms de fichiers et de dossiers » ( 118) pour plus d'informations.

✂ Recadrage : création d'une copie recadrée

Cette fonction est disponible uniquement lorsque **MENU** ✂ s'affiche sur le moniteur et que la fonction loupe (📖 59) est activée. Les copies recadrées sont enregistrées sous forme de fichiers distincts.

1 Faites pivoter la commande de zoom vers **T** (🔍) en mode de visualisation plein écran (📖 56) pour effectuer un zoom avant sur une image.

Pour recadrer une image capturée avec un réglage de **Taille d'image** défini sur 📐 3584x2016, effectuez un zoom avant sur l'image jusqu'à ce que les barres noires figurant en haut et en bas du moniteur disparaissent. L'image recadrée s'affichera dans un format d'image 4:3.

Pour recadrer une image affichée en orientation portrait (vertical), effectuez un zoom avant sur l'image jusqu'à ce que les barres noires affichées de part et d'autre du moniteur disparaissent.

L'image recadrée s'affiche alors en cadrage horizontal (paysage). Pour recadrer le portrait dans la position de prise de vue, utilisez **Rotation image** (📖 67) pour modifier l'orientation de l'image de Portrait en Paysage avant de la recadrer, puis rétablissez l'orientation d'origine de l'image.

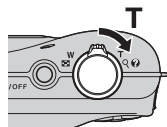

2 Peaufinez la composition de la copie.

Faites pivoter la commande de zoom vers **T** (🔍) ou **W** (📐) pour ajuster le facteur de zoom.

Appuyez sur le sélecteur multidirectionnel ▲, ▼, ◀ ou ▶ pour faire défiler l'image jusqu'à ce que seule la partie à reproduire soit visible sur le moniteur.



3 Appuyez sur la commande **MENU**.

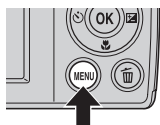



4 Sélectionnez **Oui** à l'aide du sélecteur multidirectionnel, puis appuyez sur la commande **OK**.

Une copie recadrée est créée.

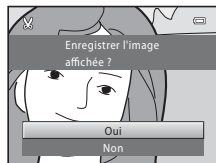
Pour quitter sans enregistrer la copie, choisissez **Non** et appuyez sur la commande **OK**.



Remarques sur la taille d'image d'origine

La zone à enregistrer étant réduite, la taille d'image (pixels) de la copie recadrée est également réduite. Lorsque l'image est recadrée et que la taille de la copie recadrée est de 320 × 240 ou 160 × 120, l'image s'affiche avec une bordure grise sur l'écran de visualisation, et l'icône de mini-photo  ou  s'affiche sur la gauche de l'écran de visualisation.



Pour en savoir plus

Reportez-vous à la section « Noms de fichiers et de dossiers » ( 118) pour plus d'informations.

Enregistrement de clips vidéo

Il est possible d'enregistrer des clips vidéo avec le son.

La taille maximale d'un clip vidéo est de 2 Go, et la durée maximale de la vidéo est de 29 minutes par clip vidéo, même si la carte mémoire contient suffisamment d'espace (📖 77).

- 1** Appuyez sur la commande  puis appuyez sur le sélecteur multidirectionnel ▲ ou ▼ pour sélectionner , et appuyez sur la commande **OK**.

L'appareil photo passe en mode Clip vidéo.

La durée maximale possible du clip vidéo s'affiche sur le moniteur (📖 77).

Le réglage actif des options vidéo s'affiche. Le réglage par défaut est  **VGA (640x480)** (📖 77).

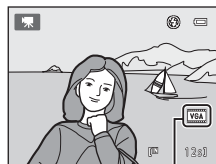
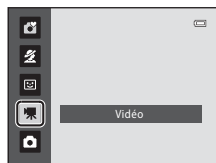

Options vidéo

- 2** Appuyez sur le déclencheur jusqu'en fin de course pour commencer à enregistrer un clip vidéo.

L'appareil photo effectue la mise au point lorsque le déclencheur est enfoncé à mi-course, et la mise au point demeure mémorisée tant que vous appuyez sur le déclencheur à mi-course. La mise au point est mémorisée lors de l'enregistrement.

La durée restante approximative de la vidéo s'affiche pendant l'enregistrement. Si la durée d'enregistrement arrive à son terme, l'enregistrement s'arrête automatiquement.



- 3** Appuyez sur le déclencheur pour terminer l'enregistrement.



Pendant l'enregistrement de clips vidéo

Lorsque l'enregistrement de clip vidéo s'arrête, l'appareil photo enregistre le clip vidéo puis bascule sur l'écran de prise de vue une fois l'enregistrement terminé. **N'ouvrez pas le volet du logement pour accumulateur/ carte mémoire tant que l'appareil photo n'a pas affiché l'écran de prise de vue.** Si vous retirez la carte mémoire ou les accumulateurs/piles pendant l'enregistrement d'un clip vidéo, vous risquez de perdre les données du clip vidéo ou encore d'endommager l'appareil photo ou la carte mémoire.

✓ Enregistrement de clips vidéo

- Vous ne pouvez plus modifier le facteur d'agrandissement du zoom optique une fois que l'enregistrement a démarré.
- Utilisez la commande de zoom pour actionner le zoom numérique lors de l'enregistrement de clips vidéo. La portée du zoom est comprise entre le facteur d'agrandissement du zoom optique avant l'enregistrement d'un clip vidéo et 2x au maximum.
- Une certaine détérioration de la qualité d'image peut se produire lorsque vous utilisez le zoom numérique. Lorsque l'enregistrement se termine, le zoom numérique est désactivé.
- Il est possible que vous entendiez des sons liés aux opérations d'enregistrement (rotation de la commande de zoom, utilisation de l'autofocus, etc.) lors de la visualisation des clips vidéo.
- Des marbrures (📖 115) visibles sur le moniteur lors de l'enregistrement de clips vidéo apparaissent sur le fichier de clip vidéo enregistré. Il est recommandé de ne pas photographier des objets lumineux tels que le soleil, les reflets du soleil et les lumières électriques pour éviter les effets de marbrure.

📌 Options disponibles pendant l'enregistrement de clips vidéo

- Le réglage actuel de correction de l'exposition est appliqué lors de l'enregistrement de clips vidéo. Lorsque le mode macro est activé, vous pouvez enregistrer des clips vidéo de sujets plus proches de l'appareil photo.
- Il est possible d'utiliser le retardateur (📖 28). L'appareil photo effectue la mise au point lorsque vous appuyez sur le déclencheur et démarre l'enregistrement au bout de dix secondes.
- Le flash ne se déclenche pas lors de la prise de vue.
- Appuyez sur la commande **MENU** avant de démarrer l'enregistrement du clip vidéo afin d'afficher le menu 📌 (clip vidéo) et réglez sur **Options vidéo** (type de clip vidéo) (📖 77).

Modification des réglages d'enregistrement de clip vidéo

Le réglage **Options vidéo** peut être modifié dans le menu Clip vidéo.

Affichage du menu Clip vidéo

Appuyez sur la commande 📷 en mode de prise de vue pour passer en mode 📌 (clip vidéo) (📖 75).

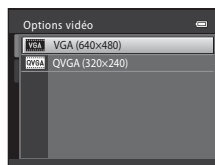

Appuyez sur la commande **MENU** pour afficher le menu Clip vidéo.



- Utilisez le sélecteur multidirectionnel pour choisir les réglages et les appliquer (📖 9).
- Pour quitter le menu, appuyez sur la commande **MENU**.



Options vidéo

Le menu Clip vidéo contient les options présentées ci-dessous. Des résolutions plus élevées peuvent signifier une qualité d'image plus élevée et des tailles de fichiers de clip vidéo plus volumineuses.

Option	Résolution et cadence de prise de vue
 VGA (640×480) (réglage par défaut)	Résolution : 640 × 480
 QVGA (320×240)	Résolution : 320 × 240

- La cadence de prise de vue est d'environ 30 vues par seconde pour toutes les options.

Options vidéo et durée maximale du clip vidéo

Option	Mémoire interne (environ 22 Mo)	Carte mémoire (4 Go)*
 VGA (640×480) (réglage par défaut)	12 s	40 min
 QVGA (320×240)	40 s	2 h 10 min

Toutes ces valeurs sont approximatives. La durée maximale ou le nombre d'images maximal du clip vidéo varie selon la carte mémoire.

* La taille maximale d'un clip vidéo est de 2 Go, et la durée maximale de la vidéo est de 29 minutes par clip vidéo, même si la carte mémoire contient suffisamment d'espace. La durée d'enregistrement maximale affichée correspond à la durée d'enregistrement maximale pour un clip vidéo.

Pour en savoir plus

Reportez-vous à la section « Noms de fichiers et de dossiers » (📖 118) pour plus d'informations.

Lecture d'un clip vidéo

En mode de visualisation plein écran (📖 24), les clips vidéo peuvent être identifiés par l'icône Options clips vidéo (📖 77). Pour lire un clip vidéo, affichez-le en mode de visualisation plein écran et appuyez sur la commande **OK**.

Utilisez la commande de zoom **T/W** pour régler le volume de lecture.

Les commandes de lecture apparaissent dans la partie supérieure du moniteur. Appuyez sur le sélecteur multidirectionnel ◀ ou ▶ pour sélectionner une commande, puis appuyez sur la commande **OK** pour effectuer les opérations suivantes.

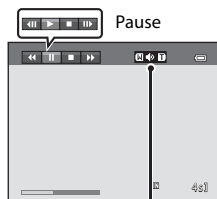

Pendant la visualisation Indicateur de volume

Fonction	Icône	Description
Effectuer un retour rapide	◀◀	Rembobine le clip vidéo. La lecture reprend lorsque vous relâchez la commande OK .
Effectuer une avance rapide	▶▶	Avance le clip vidéo. La lecture reprend lorsque vous relâchez la commande OK .
Suspendre la lecture	⏸	Suspend la lecture. Lorsque la visualisation est suspendue, vous pouvez effectuer les opérations suivantes à l'aide des commandes affichées dans la partie supérieure du moniteur.
	◀◀	Effectuer un retour en arrière vue par vue. Tant que vous appuyez sur la commande OK , le rembobinage se poursuit.
	▶▶	Avancer le clip vidéo vue par vue. Tant que vous appuyez sur la commande OK , l'avance se poursuit.
	▶	Reprendre la lecture
Mettre fin à la lecture	■	Met fin à la lecture et revient à la visualisation plein écran.

☑ Visualisation de clips vidéo

Vous ne pouvez visualiser que les clips vidéo enregistrés à l'aide du COOLPIX L23.

Suppression de clips vidéo

Sélectionnez un clip vidéo et appuyez sur la commande **🗑** en mode de visualisation plein écran (📖 24) ou en mode d'affichage par planche d'images (📖 57).

Reportez-vous à la section « Suppression des images que vous ne souhaitez pas garder » (📖 25) pour plus d'informations.

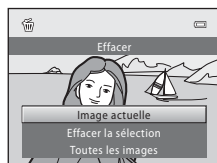

Connexion à un téléviseur

Connectez l'appareil photo à un téléviseur à l'aide du câble audio/vidéo (📖 116) pour visualiser les photos sur un téléviseur.

1 Éteignez l'appareil photo.

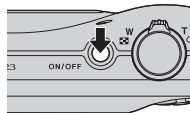

2 Connectez l'appareil photo au téléviseur.

Connectez la fiche jaune du câble audio/vidéo à la prise vidéo sur le téléviseur, et la fiche blanche à la prise audio.

Vérifiez que les connecteurs sont correctement orientés. Ne forcez pas lorsque vous branchez le câble sur l'appareil photo. Lors du débranchement du câble audio/vidéo, veillez à retirer le connecteur bien droit.

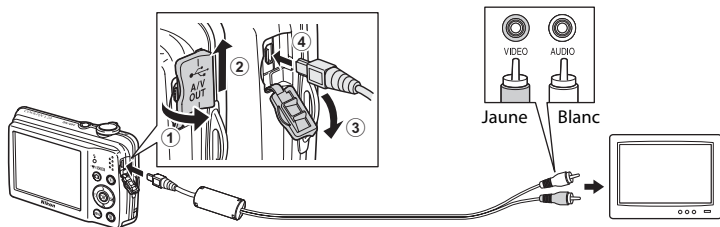

3 Réglez le téléviseur sur le canal vidéo.

Pour plus de détails, reportez-vous à la documentation fournie avec votre téléviseur.

4 Maintenez la commande enfoncée pour mettre l'appareil photo sous tension.

L'appareil passe en mode de visualisation et les photos prises s'affichent sur le téléviseur.

Pendant la connexion avec le téléviseur, le moniteur de l'appareil photo reste éteint.



✔ Si les images ne s'affichent pas sur le téléviseur

Assurez-vous que les paramètres de sortie vidéo de l'appareil photo dans le menu **Configuration** (📖 91) → **Sortie vidéo** (📖 106) sont conformes aux normes de votre téléviseur.

Connexion à un ordinateur

Utilisez le câble USB fourni pour connecter l'appareil photo à un ordinateur et copier (transférer) les images sur l'ordinateur.

Avant de connecter l'appareil photo

Installation des logiciels

À l'aide du CD ViewNX 2 fourni, installez les logiciels suivants sur l'ordinateur.

Pour plus d'informations sur l'installation du logiciel, reportez-vous au *Guide de démarrage rapide*.

- ViewNX 2 : utilisez la fonction de transfert d'images « Nikon Transfer 2 » pour enregistrer sur l'ordinateur les images capturées à l'aide de l'appareil photo. Vous pouvez visualiser et imprimer les images enregistrées. Les fonctions de retouche d'images et de clips vidéo sont également prises en charge.
- Panorama Maker 5 : ce logiciel permet de raccorder une série d'images en un panorama unique.

Systemes d'exploitation compatibles

Windows

Windows 7 Édition Familiale Basique/Familiale Premium/Professionnel/Entreprise/Intégrale, Windows Vista Édition Familiale Basique/Familiale Premium/Professionnel/Entreprise/Intégrale (Service Pack 2) ou Windows XP Édition Familiale/Professionnel (Service Pack 3)

Macintosh

Mac OS X (version 10.4.11, 10.5.8, 10.6.5)

Visitez le site Web Nikon pour obtenir les toutes dernières informations sur la compatibilité des systèmes d'exploitation.

Remarques sur la source d'alimentation

- Lors de la connexion de l'appareil photo à un ordinateur, utilisez des accumulateurs/piles suffisamment chargés pour éviter que l'appareil photo ne s'éteigne de manière inattendue.
- Pour alimenter l'appareil photo de manière continue pendant une période prolongée, utilisez un adaptateur secteur EH-65A (disponible séparément) (📖 116). N'utilisez en aucun cas une autre marque ou un autre modèle d'adaptateur secteur. Le non-respect de cette consigne de sécurité pourrait entraîner une surchauffe et endommager l'appareil photo.

Transfert d'images de l'appareil photo vers un ordinateur

- 1 Démarrez l'ordinateur sur lequel ViewNX 2 a été installé.
- 2 Assurez-vous que l'appareil photo est éteint.
- 3 Connectez l'appareil photo à l'ordinateur à l'aide du câble USB fourni.

Veillez à orienter correctement les connecteurs. Ne tentez pas d'insérer les connecteurs de biais, et ne forcez pas lors de la connexion ou de la déconnexion du câble USB.

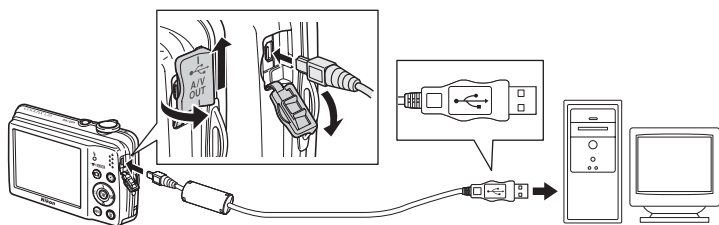

- 4 Mettez l'appareil photo sous tension.

Le témoin de mise sous tension s'allume. Le moniteur de l'appareil photo reste éteint.

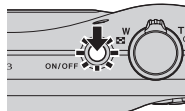

✓ Connexion du câble USB

La connexion risque de ne pas être détectée si l'appareil est connecté à l'ordinateur via un concentrateur USB.

5 Démarrez la fonction de transfert d'image de ViewNX 2 « Nikon Transfer 2 » installée sur l'ordinateur.

• Windows 7

Lorsque l'écran **Périphériques et imprimantes** ► L23 s'affiche, cliquez sur **Modifier le programme** sous **Importer vos images et vos vidéos**. Sélectionnez **Importer le fichier avec Nikon Transfer 2** dans la boîte de dialogue **Modifier le programme** et cliquez sur **OK**. Double-cliquez sur **Importer le fichier** dans l'écran **Périphériques et imprimantes** ► L23.

• Windows Vista

Lorsque la boîte de dialogue **Exécution automatique** s'affiche, cliquez sur **Importer le fichier avec Nikon Transfer 2**.

• Windows XP

Lorsque la boîte de dialogue de sélection d'action s'affiche, sélectionnez **Nikon Transfer 2 Importer le fichier**, puis cliquez sur **OK**.

• Mac OS X

Nikon Transfer 2 démarre automatiquement lorsque l'appareil photo est connecté à l'ordinateur si vous avez sélectionné **Oui** dans la boîte de dialogue **Paramètre Lancement automatique** lors de l'installation initiale de ViewNX 2.

- Reportez-vous à la section « Démarrage manuel de Nikon Transfer 2 » (📖 84) pour obtenir de plus amples informations.
- Si un grand nombre d'images est enregistré sur la carte mémoire, le démarrage de Nikon Transfer 2 peut demander un certain temps.

6 Confirmez que le périphérique source est affiché dans les options de transfert du panneau **Source**, puis cliquez sur **Démarrer le transfert**.

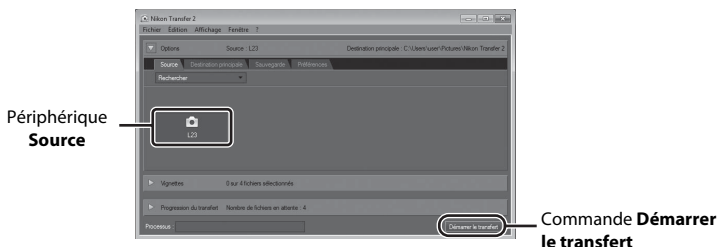

Les images qui n'ont pas été transférées sur l'ordinateur seront transférées (réglage par défaut de ViewNX 2).

Une fois le transfert d'images terminé, l'écran ViewNX 2 s'affiche (réglage par défaut de ViewNX 2) et vous pouvez visualiser les images transférées.

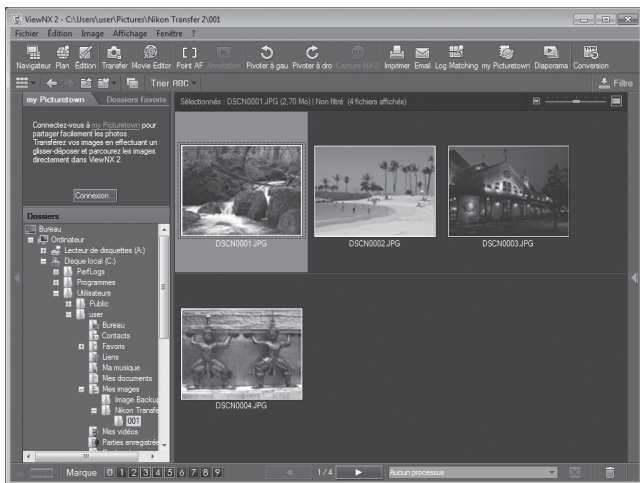

Pour plus d'informations sur l'utilisation de ViewNX 2, reportez-vous aux informations d'aide de ViewNX 2 (📖 84).

Déconnexion de l'appareil photo

Ne mettez pas l'appareil photo hors tension et ne le débranchez pas de l'ordinateur pendant le transfert.

Une fois le transfert terminé, éteignez l'appareil photo et débranchez le câble USB.

Transfert d'images à l'aide du logement pour carte d'un ordinateur ou d'un lecteur de cartes disponible dans le commerce

Lorsque la carte mémoire est insérée dans le logement pour carte de l'ordinateur ou dans un lecteur de cartes disponible dans le commerce, les images peuvent être transférées à l'aide de « Nikon Transfer 2 », la fonction de transfert d'images de ViewNX 2.

- Assurez-vous que la carte mémoire utilisée est prise en charge par le lecteur de cartes ou autre périphérique de lecture de carte.
- Pour transférer des images, insérez la carte mémoire dans le lecteur de cartes ou le logement pour carte et suivez la procédure à partir de l'étape 5 (📖 82).
- Pour transférer vers l'ordinateur les images enregistrées dans la mémoire interne de l'appareil photo, vous devez commencer par les copier sur une carte mémoire en utilisant l'appareil photo (📖 68).

Démarrage manuel de ViewNX 2

Windows

Choisissez le menu **Démarrer > Tous les programmes > ViewNX 2 > ViewNX 2**.

Vous pouvez également double-cliquer sur l'icône de raccourci de **ViewNX 2** sur le bureau pour démarrer ViewNX 2.

Mac OS X

Ouvrez le dossier **Applications**, ouvrez les dossiers **Nikon Software > ViewNX 2** dans cet ordre, puis double-cliquez sur l'icône **ViewNX 2**. Vous pouvez également cliquer sur l'icône de **ViewNX 2** dans le Dock pour démarrer ViewNX 2.

Démarrage manuel de Nikon Transfer 2

Pour démarrer Nikon Transfer 2, commencez par démarrer ViewNX 2, puis cliquez sur l'icône **Transfer** en haut de l'écran, ou sélectionnez **Lancer Transfer** depuis le menu **Fichier**.

Pour plus d'informations sur l'utilisation de ViewNX 2 et Nikon Transfer 2

Pour plus d'information sur ViewNX 2 ou Nikon Transfer 2, démarrez ViewNX 2 ou Nikon Transfer 2 et sélectionnez **Afficher l'aide** dans le menu **?**.

Création de panorama avec Panorama Maker 5

- Utilisez une série d'images capturées en mode Scène **Panoramique assisté** (📖 41) pour créer un panorama unique avec Panorama Maker 5.
- Panorama Maker 5 peut être installé sur un ordinateur à partir du CD ViewNX 2 fourni.
- Une fois l'installation terminée, suivez la procédure décrite ci-dessous pour démarrer Panorama Maker 5.

Windows

Choisissez le menu **Démarrer > Tous les programmes > ArcSoft Panorama Maker 5 > Panorama Maker 5**.

Mac OS X

Ouvrez **Applications** et double-cliquez sur l'icône **Panorama Maker 5**.

- Pour plus d'informations sur l'utilisation de Panorama Maker 5, reportez-vous aux instructions à l'écran et aux rubriques d'aide de Panorama Maker 5.

Noms des fichiers images et des dossiers

Reportez-vous à la section « Noms de fichiers et de dossiers » (📖 118) pour obtenir de plus amples informations.

Connexion à une imprimante

Les utilisateurs d'imprimantes compatibles PictBridge (📖 131) peuvent connecter l'appareil photo directement à l'imprimante et imprimer des images sans utiliser d'ordinateur. Suivez les procédures ci-après pour imprimer des images.

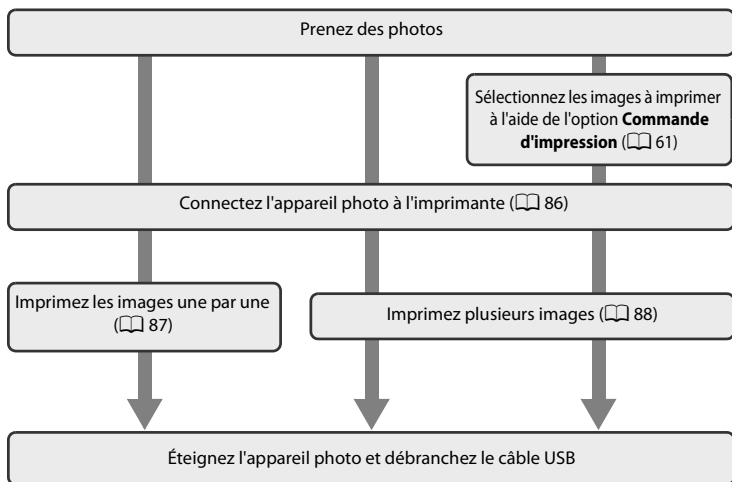

✓ Remarque sur la source d'alimentation

Lors de la connexion de l'appareil photo à une imprimante, utilisez des accumulateurs/piles suffisamment chargés pour alimenter l'appareil photo et éviter qu'il ne s'éteigne de manière inattendue.

Pour alimenter l'appareil photo de manière continue pendant une période prolongée, utilisez un adaptateur secteur EH-65A (disponible séparément) (📖 116). N'utilisez en aucun cas une autre marque ou un autre modèle d'adaptateur secteur. Le non-respect de cette consigne de sécurité pourrait entraîner une surchauffe et endommager l'appareil photo.

🖨 Impression d'images

Outre l'impression d'images transférées de votre imprimante personnelle à un ordinateur ou l'impression directe de votre appareil photo sur une imprimante, les options ci-dessous sont également disponibles :

- Insérer une carte mémoire dans le logement pour carte mémoire d'une imprimante compatible DPOF.
- Apporter la carte mémoire à un service d'impression numérique.

Dans ce cas, vous pouvez spécifier les images et le nombre de tirages pour chaque image à l'aide du menu **Commande d'impression** dans le menu Visualisation (📖 61).

Connexion de l'appareil photo et de l'imprimante

- 1 Éteignez l'appareil photo.

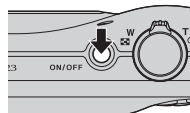

- 2 Mettez l'imprimante sous tension.

Vérifiez les paramètres de l'imprimante.

- 3 Connectez l'appareil photo à l'imprimante à l'aide du câble USB fourni.

Assurez-vous que les connecteurs sont correctement orientés. Veillez à insérer les connecteurs tout droit, et évitez de forcer lorsque vous connectez ou déconnectez le câble USB.

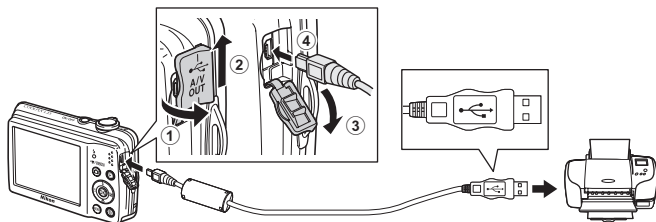

- 4 Mettez l'appareil photo sous tension.

Si la connexion est correcte, l'écran de démarrage **PictBridge** (①) s'affiche sur le moniteur de l'appareil photo, puis l'écran **Sélection impression** (②) apparaît.

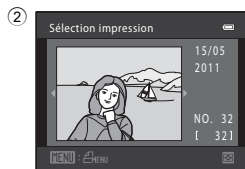
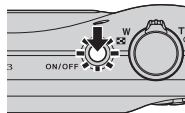

Impression d'images une par une

Après avoir correctement connecté l'appareil photo à l'imprimante (📖 86), imprimez vos images en suivant la procédure ci-dessous.

- 1 Sélectionnez l'image souhaitée à l'aide du sélecteur multidirectionnel, puis appuyez sur la commande **OK**.

Tournez la commande de zoom vers **W** (📐) pour afficher 12 imageries, et vers **T** (📄) pour revenir en mode de visualisation plein écran.

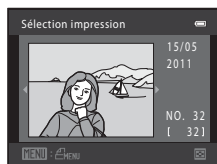

- 2 Sélectionnez **Copies** et appuyez sur la commande **OK**.

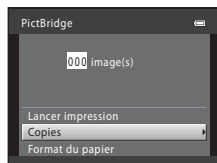

- 3 Choisissez le nombre de copies (jusqu'à neuf), puis appuyez sur la commande **OK**.

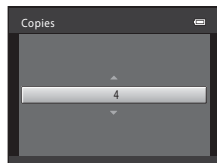

- 4 Sélectionnez **Format du papier** et appuyez sur la commande **OK**.

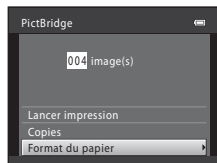

- 5 Sélectionnez le format de papier souhaité, puis appuyez sur la commande **OK**.

Pour spécifier le format du papier à l'aide des paramètres de l'imprimante, sélectionnez **Par défaut** dans le menu Format du papier.

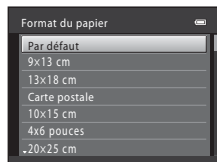

- 6** Sélectionnez **Lancer impression** et appuyez sur la commande **OK**.

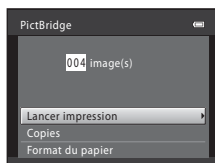

- 7** L'impression démarre.

Une fois l'impression terminée, le moniteur revient à l'écran présenté à l'étape 1.

Pour annuler l'opération avant la fin de l'impression, appuyez sur la commande **OK**.

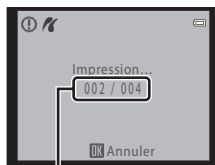

Impression en cours/
nombre total d'impressions

Impression de plusieurs images

Après avoir correctement connecté l'appareil photo à l'imprimante (📖 86), imprimez vos images en suivant la procédure ci-dessous.

- 1** Lorsque l'écran **Sélection impression** s'affiche, appuyez sur la commande **MENU**.

L'option **Menu Impression** s'affiche.

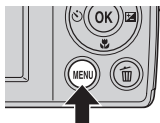

- 2** Sélectionnez **Format du papier** à l'aide du sélecteur multidirectionnel, puis appuyez sur la commande **OK**.

Appuyez sur la commande **MENU** pour quitter le menu Impression.

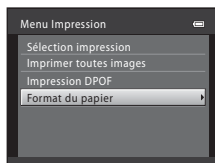

- 3** Sélectionnez le format de papier souhaité, puis appuyez sur la commande **OK**.

Pour spécifier le format du papier à l'aide des paramètres de l'imprimante, sélectionnez **Par défaut** dans le menu Format du papier.

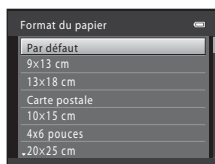

- 4** Sélectionnez **Sélection impression, Imprimer toutes images** ou **Impression DPOF** et appuyez sur la commande **OK**.

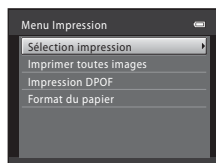

Sélection impression

Sélectionnez les images (jusqu'à 99) et le nombre de copies (jusqu'à neuf) de chaque image.

À l'aide du sélecteur multidirectionnel ◀ ou ▶, sélectionnez les images, puis appuyez sur ▲ ou ▼ pour définir le nombre de copies pour chacune.

Les images sélectionnées pour impression sont identifiées par la coche ☑ suivie du nombre de copies à imprimer. Les images pour lesquelles aucun nombre de copies n'a été défini ne sont pas imprimées.

Faites pivoter la commande de zoom vers **W** (🔍) pour afficher 12 imagettes et sur **T** (📄) pour repasser en mode de visualisation plein écran.

Appuyez sur la commande **OK** lorsque le réglage est terminé.



Lorsque le menu ci-contre apparaît, sélectionnez **Lancer impression** et appuyez sur la commande **OK** pour démarrer l'impression. Sélectionnez **Annuler** et appuyez sur la commande **OK** pour revenir au menu Impression.

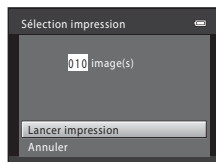

Imprimer toutes images

Toutes les images stockées dans la mémoire interne ou sur la carte mémoire sont imprimées une par une.

Lorsque le menu ci-contre apparaît, sélectionnez **Lancer impression** et appuyez sur la commande **OK** pour démarrer l'impression. Sélectionnez **Annuler** et appuyez sur la commande **OK** pour revenir au menu Impression.

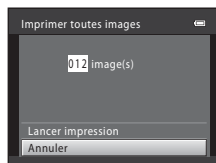

Impression DPOF

Imprimez les images pour lesquelles une commande d'impression a été créée dans **Commande d'impression** (📖 61).

- Lorsque le menu ci-contre apparaît, sélectionnez **Lancer impression** et appuyez sur la commande **OK** pour démarrer l'impression. Sélectionnez **Annuler** et appuyez sur la commande **OK** pour revenir au menu Impression.
- Pour visualiser la commande d'impression en cours, sélectionnez **Voir images**, puis appuyez sur la commande **OK**. Pour imprimer des images, appuyez à nouveau sur la commande **OK**.

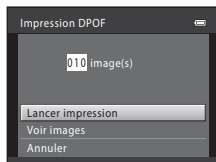

5 L'impression démarre.

Le moniteur affiche à nouveau le menu Impression (étape 2) une fois l'impression terminée.

Pour annuler l'opération avant la fin de l'impression, appuyez sur la commande **OK**.

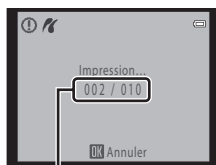

Impression en cours/
nombre total d'impressions

Format du papier

L'appareil photo prend en charge les formats de papier suivants : **Par défaut** (le réglage de format de papier par défaut pour l'imprimante en cours), **9×13 cm, 13×18 cm, 10×15 cm, 4×6 pouces, 20×25 cm, Lettre, A3 et A4**. Seuls les formats pris en charge par l'imprimante s'affichent.

Menu Configuration

Le menu Configuration comporte les réglages ci-dessous :

Écran d'accueil	93
Permet de spécifier l'écran d'accueil qui apparaît lorsque vous allumez l'appareil.	
Fuseau horaire et date	94
Permet de régler l'horloge et de choisir le fuseau horaire du domicile et de la destination.	
Réglages du moniteur	98
Permet d'ajuster les réglages d'affichage des infos photo et de luminosité du moniteur.	
Imprimer la date	100
Permet d'imprimer la date et l'heure sur les images.	
VR électronique	101
Permet de définir le réglage de la réduction de vibration électronique pour la photographie d'images fixes.	
Détection mouvement	102
Permet d'augmenter ou de diminuer automatiquement la vitesse d'obturation de l'appareil photo dans la prise de vue d'images fixes afin de réduire le flou du sujet.	
Assistance AF	103
Permet d'activer ou de désactiver l'illuminateur d'assistance AF.	
Réglages du son	103
Permet de modifier les réglages du son.	
Extinction auto	104
Réglez la durée qui doit s'écouler avant que le moniteur ne s'éteigne pour économiser l'énergie.	
Formater la mémoire/Formatage de la carte	105
Permet de formater la mémoire interne ou la carte mémoire.	
Langue/Language	106
Permet de sélectionner la langue d'affichage du moniteur de l'appareil photo.	
Sortie vidéo	106
Permet de régler les paramètres de connexion à un téléviseur.	
Délect. yeux fermés	107
Permet d'activer ou non la détection des sujets humains ayant fermé les yeux lors de la prise de vue en utilisant la fonction de détection de visage.	
Réinitialisation	109
Permet de restaurer les réglages par défaut de l'appareil photo.	
Type d'accu/pile	111
Permet de sélectionner le type d'accumulateur/pile utilisé.	
Version firmware	111
Permet d'afficher la version du firmware de l'appareil photo.	

Affichage du menu Configuration

1 Appuyez sur la commande MENU.

Le menu s'affiche.

En mode automatique simplifié, mode Scène ou mode Clip vidéo, appuyez sur ◀ sur le sélecteur multidirectionnel (📖 9) pour afficher l'onglet.

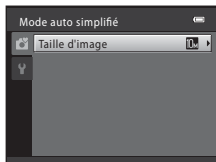
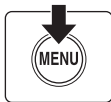

2 Appuyez sur le sélecteur multidirectionnel ◀ pour entrer dans le menu.

Vous pouvez maintenant sélectionner un onglet.

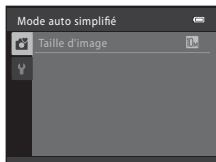

3 Appuyez sur ▲ ou ▼ pour sélectionner l'onglet 📖.

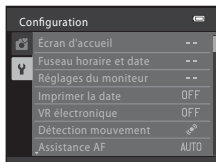

4 Appuyez sur la commande ▶ ou OK.

Vous pouvez maintenant sélectionner un élément dans le menu Configuration.

Utilisez le sélecteur multidirectionnel pour choisir les réglages et les appliquer (📖 9).

Pour quitter le menu Configuration, appuyez sur la commande MENU ou appuyez sur ◀ et sélectionnez un autre onglet.

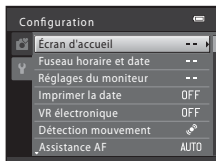

Écran d'accueil

Commande **MENU** → **Y** (menu Configuration) (📖 92) → Écran d'accueil

Permet de spécifier l'écran d'accueil qui apparaît lorsque vous allumez l'appareil.

Aucun (réglage par défaut)

L'écran d'accueil ne s'affiche pas lorsque l'appareil photo est allumé. L'écran du mode de prise de vue ou du mode de visualisation s'affiche.

COOLPIX

L'écran d'accueil s'affiche lorsque l'appareil photo est allumé, puis l'écran du mode de prise de vue ou du mode de visualisation s'affiche.

Choisir une image

Une image capturée à l'aide de cet appareil photo est utilisée comme écran d'accueil. Lorsque l'écran de sélection d'images s'affiche (📖 66), sélectionnez l'image souhaitée, puis appuyez sur la commande **OK** pour enregistrer l'image comme écran d'accueil.

- Comme l'image sélectionnée est enregistrée dans l'appareil photo, elle apparaît sur l'écran d'accueil même si l'image d'origine a été supprimée.
- Il n'est pas possible d'utiliser les images capturées avec un réglage de **Taille d'image** (📖 49) de **3584x2016**, ni les images d'une taille inférieure ou égale à 320 x 240 qui ont été créées à l'aide de la fonction Mini-photo (📖 72) ou Recadrage (📖 73).

Fuseau horaire et date

Commande **MENU** → **Y** (menu Configuration) (📖 92) → Fuseau horaire et date

Permet de régler l'horloge de l'appareil photo.

Date et heure

Réglez la date et l'heure de l'appareil photo. Utilisez le sélecteur multidirectionnel pour régler la date et l'heure.

- Choisir un élément : appuyez sur **▶** ou **◀** (pour basculer entre **J**, **M**, **A**, **Heure** et **Minute**).
- Modifier l'élément en surbrillance : appuyez sur **▲** ou **▼**.
- Appliquer le réglage : choisissez **Minute** et appuyez sur la commande **OK** ou **▶**.

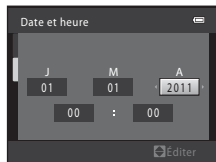

Format de la date

Les formats de date disponibles sont **Année/mois/jour**, **Mois/jour/année** et **Jour/mois/année**.

Fuseau horaire

Réglez le fuseau horaire domicile (🏠) ou l'option d'heure d'été. Lorsque le fuseau horaire de destination (➡) est sélectionné, le décalage horaire (📖 97) est calculé automatiquement et la date et l'heure de la région sélectionnée s'affichent. Utile pour voyager.

Réglage du fuseau horaire de destination

- 1** Sélectionnez **Fuseau horaire** à l'aide du sélecteur multidirectionnel, puis appuyez sur la commande **OK**.

Le menu **Fuseau horaire** s'affiche.

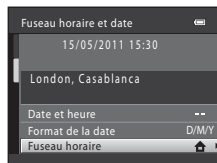

- 2** Choisissez **Destination** et appuyez sur la commande **OK**.

La date et l'heure affichées sur le moniteur ne sont pas les mêmes en fonction de la région sélectionnée.

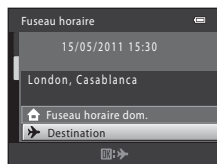

- 3** Appuyez sur **▶**.

L'écran de sélection du fuseau horaire s'affiche.

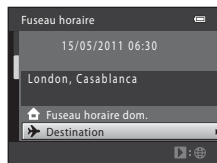

- 4** Appuyez sur **◀** ou **▶** pour sélectionner la région de destination (fuseau horaire).

Pour utiliser l'appareil photo dans une région où l'heure d'été est en vigueur, appuyez sur **▲** pour régler l'heure de l'appareil photo sur l'heure d'été. **☀** s'affiche en haut du moniteur et l'horloge est avancée d'une heure. Pour désactiver le réglage d'heure d'été, appuyez sur **▼**.

Appuyez sur la commande **OK** pour entrer la destination.

Une fois le fuseau horaire de destination sélectionné, l'icône **☀** apparaît sur le moniteur lorsque l'appareil photo est en mode de prise de vue.

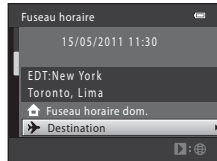
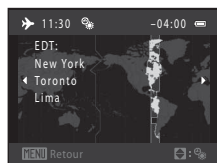

Pile de l'horloge

L'horloge de l'appareil photo est alimentée par une pile d'horloge qui est indépendante des accumulateurs/piles qui alimentent l'appareil photo. Après un chargement de dix heures environ, elle peut servir d'alimentation de secours pendant plusieurs jours.

🏠 (Fuseau horaire du domicile)

- Pour basculer sur le fuseau horaire domicile, sélectionnez **🏠 Fuseau horaire dom.** à l'étape 2 et appuyez sur la commande **OK**.
- Pour modifier le fuseau horaire domicile, sélectionnez **🏠 Fuseau horaire dom.** à l'étape 2 et suivez les étapes 3 et 4 pour définir le fuseau horaire domicile.

Heure d'été

Au début ou à la fin de la période d'heure d'été, activez ou désactivez l'heure d'été à l'aide de l'écran de sélection du fuseau horaire du domicile à l'étape 4.

Impression de la date sur les images

Après avoir réglé la date et l'heure, activez le réglage **Imprimer la date** dans le menu Configuration (📄 100). Une fois le réglage **Imprimer la date** activé, la date et l'heure de la prise de vue peuvent être imprimées sur les données d'image lors de la prise de vue.

**Fuseaux horaires**

L'appareil photo prend en charge les fuseaux horaires répertoriés ci-dessous.

Pour les fuseaux horaires non répertoriés ci-dessous, réglez l'horloge de l'appareil manuellement sur l'heure locale en utilisant la fonction **Date et heure** dans le menu Configuration.

UTC +/-	Fuseau horaire	UTC +/-	Fuseau horaire
-11	Midway, Samoa	+1	Madrid, Paris, Berlin
-10	Hawaii, Tahiti	+2	Athens, Helsinki, Ankara
-9	Alaska, Anchorage	+3	Moscow, Nairobi, Riyadh, Kuwait, Manama
-8	PST (PDT): Los Angeles, Seattle, Vancouver	+4	Abu Dhabi, Dubai
-7	MST (MDT): Denver, Phoenix	+5	Islamabad, Karachi
-6	CST (CDT): Chicago, Houston, Mexico City	+5.5	New Delhi
-5	EST (EDT): New York, Toronto, Lima	+6	Colombo, Dhaka
-4.5	Caracas	+7	Bangkok, Jakarta
-4	Manaus	+8	Beijing, Hong Kong, Singapore
-3	Buenos Aires, Sao Paulo	+9	Tokyo, Seoul
-2	Fernando de Noronha	+10	Sydney, Guam
-1	Azores	+11	New Caledonia
±0	London, Casablanca	+12	Auckland, Fiji

Réglages du moniteur

Commande **MENU** → **Y** (menu Configuration) (📖 92) → Réglages du moniteur

Les réglages ci-dessous sont disponibles.

Infos photos

Choisissez les informations à afficher sur le moniteur en mode de prise de vue et de visualisation. → 📖 99

Luminosité

Choisissez parmi cinq réglages de luminosité du moniteur. Le réglage par défaut est **3**.

Infos photos

Sélectionnez si les informations concernant la photo doivent ou non être affichées. Reportez-vous à la section « Moniteur » (📖 6, 7) pour plus d'informations sur les indicateurs du moniteur.

	Mode de prise de vue	Mode de visualisation
Afficher les infos		
Infos auto (réglage par défaut)	Les mêmes informations que dans Afficher les infos s'affichent. Si aucune opération n'est exécutée au bout de quelques secondes, l'écran s'affiche comme pour Masquer les infos . Les informations s'affichent à nouveau lorsqu'une opération est exécutée.	
Masquer les infos		
Quadrillage+ infos auto	 <p>Dans les modes de prise de vue suivants, un quadrillage s'affiche pour vous aider à cadrer les photos, en plus des informations affichées dans Infos auto.</p> <ul style="list-style-type: none"> • 📷 (automatique simplifié) • 📷 (Automatique) <p>Dans les autres modes de prise de vue, les mêmes informations que dans Infos auto s'affichent.</p>	 <p>Les mêmes informations que dans Infos auto s'affichent.</p>

Imprimer la date

Commande **MENU** → **Y** (menu Configuration) (📖 92) → Imprimer la date

La date et l'heure de la prise de vue peuvent être imprimées sur les images lors de la prise de vue. Ces date et heure seront imprimées sur les images lors de l'impression même si l'imprimante ne prend pas en charge l'impression de la date (📖 62).



DATE Date

La date est imprimée sur les photos.

DATE Date et heure

La date et l'heure sont imprimées sur les photos.

OFF Désactivée (réglage par défaut)

La date et l'heure ne sont pas imprimées sur les images.

Pour les réglages autres que **Désactivée**, l'icône du réglage actuel s'affiche sur le moniteur (📖 6).

Imprimer la date

- Les dates imprimées font partie intégrante des données image et ne peuvent pas être effacées. La date et l'heure ne peuvent pas être imprimées sur les images après la prise de vue.
- L'impression de la date est désactivée dans les cas suivants.
 - En mode Scène **Sport**, **Musée** ou **Panoramique assisté**
 - Lors de la réalisation de clips vidéo
- Les dates imprimées avec un réglage **Taille d'image** (📖 49) de **16M 640×480** peuvent être difficiles à lire. Choisissez une taille supérieure ou égale à **20M 1024×768** lorsque l'impression de la date est activée.
- La date est enregistrée au format sélectionné dans l'élément **Fuseau horaire et date** du menu Configuration (📖 14, 94).

Impression de la date et commande d'impression

Lorsque les images sont traitées par des imprimantes compatibles DPOF capables d'imprimer la date et les informations de prise de vue, vous pouvez utiliser **Commande d'impression** (📖 61) et imprimer ces données sur les images. Dans ce cas, il n'est pas nécessaire d'imprimer préalablement la date et l'heure sur les photos à l'aide de **Imprimer la date**.

VR électronique

Commande **MENU** → **Y** (menu Configuration) (📖 92) → VR électronique

Permet de choisir d'utiliser ou non la fonction VR électronique (réduction de vibration) lors de la photographie d'images fixes.

Automatique

Dans les cas suivants, la fonction VR électronique est appliquée et les effets du bougé d'appareil sont atténués lors de la prise de vue d'images fixes.

- Le flash est désactivé ou réglé sur le mode Synchro lente
- La vitesse d'obturation est lente
- Le réglage **Rafale** est défini sur **Vue par vue**
- Le sujet est sombre

OFF Désactivé (réglage par défaut)

La fonction VR électronique est désactivée.

Lorsque **Automatique** est sélectionné,  apparaît sur le moniteur (📖 6), et la fonction VR électronique est appliquée selon les conditions de prise de vue.

Remarques sur la réduction de vibration électronique

- La fonction VR électronique est désactivée lorsque le flash est utilisé, sauf en mode Synchro lente. Notez que la fonction VR électronique est désactivée même si le mode de flash est Synchro lente avec atténuation des yeux rouges (📖 34, 35).
- Si la période d'exposition dépasse un certain temps, VR électronique ne fonctionnera pas.
- Vous ne pouvez pas utiliser la fonction VR électronique si **Sélect. yeux ouverts** (📖 45) en mode Portrait optimisé est réglé sur **Activée**.
- La fonction VR électronique ne peut pas être utilisée avec les modes Scène suivants.
 - Sport (📖 34)
 - Portrait de nuit (📖 34)
 - Aurore/crépuscule (📖 36)
 - Paysage de nuit (📖 36)
 - Musée (📖 38)
 - Feux d'artifice (📖 39)
 - Contre-jour (📖 39)
- L'efficacité de la fonction VR électronique diminue lorsque le bougé d'appareil augmente.
- Les images capturées peuvent alors présenter un léger grain.

Détection mouvement

Commande MENU →  (menu Configuration) (📖 92) → Détection mouvement

Permet d'augmenter ou de diminuer automatiquement la vitesse d'obturation de l'appareil photo dans la prise de vue d'images fixes afin de réduire le flou du sujet.

Automatique (réglage par défaut)

Pour réduire les effets du bougé d'appareil ou de mouvement du sujet, la sensibilité et la vitesse d'obturation sont augmentées lorsque l'appareil détecte de tels mouvements. La détection de mouvement ne fonctionne toutefois pas dans les cas suivants.

- Lorsque le mode de flash est réglé sur **Dosage flash/ambiance**
- Lorsque le mode **Rafale** (📖 53) est réglé sur **Planche 16 vues**
- Lorsque le mode Scène est défini sur **Sport** (📖 34), **Portrait de nuit** (📖 34), **Aurore/crépuscule** (📖 36), **Paysage de nuit** (📖 36), **Musée** (📖 38), **Feux d'artifice** (📖 39) ou **Contre-jour** (📖 39)

OFF Désactivée

La détection mouvement est désactivée.

L'icône du réglage actuel s'affiche sur le moniteur lorsque l'appareil photo est en mode de prise de vue (📖 19). Lorsque l'appareil photo détecte un bougé d'appareil et augmente la vitesse d'obturation, l'indicateur de détection de mouvement s'allume en vert. Aucune icône ne s'affiche lorsque **Désactivée** est sélectionné.

Remarques sur la détection de mouvement

- Le flou provoqué par le bougé de l'appareil ou du sujet ne peut pas être éliminé dans certains cas.
- Il se peut que la détection de mouvement ne fonctionne pas si l'appareil photo bouge trop, si le mouvement du sujet est excessif, ou si l'éclairage est insuffisant.
- Les images capturées peuvent alors présenter un léger grain.

Assistance AF

Commande MENU →  (menu Configuration) (📖 92) → Assistance AF

Activez ou désactivez l'illuminateur d'assistance AF qui aide à effectuer l'autofocus lorsque le sujet est faiblement éclairé.

Automatique (réglage par défaut)

L'illuminateur d'assistance AF vous aide à effectuer la mise au point lorsque le sujet est mal éclairé. L'illuminateur a une portée d'environ 1,9 m en position grand-angle maximale et d'environ 1,1 m en position téléobjectif maximale. Toutefois l'illuminateur d'assistance AF ne s'allume pas dans certains modes Scène même si **Automatique** est sélectionné.

Désactivée

L'illuminateur d'assistance AF est désactivé. Il est possible que l'appareil ne parvienne pas à effectuer la mise au point si la luminosité est faible.

Réglages du son

Commande MENU →  (menu Configuration) (📖 92) → Réglages du son

Permet de régler les paramètres de son suivants.

Son des commandes

Vous pouvez définir le son des commandes sur **Activé** (réglage par défaut) ou **Désactivé**. Lorsque vous sélectionnez **Activé**, un signal sonore est émis une fois lorsque les opérations se sont déroulées correctement, deux fois lorsque la mise au point a été mémorisée et trois fois lorsqu'une erreur est détectée. Un son est également émis au démarrage de l'appareil photo.

Son du déclencheur

Vous pouvez définir le son émis au déclenchement sur **Activé** (réglage par défaut) ou **Désactivé**.

Même si la fonction est réglée sur **Activé**, le son du déclencheur n'est pas audible dans les cas suivants.

- En mode **Rafale**, **BSS** ou **Planche 16 vues**
- En mode **Sport** ou **Musée**
- Lors de la réalisation de clips vidéo

Extinction auto

Commande **MENU** → **Y** (menu Configuration) (📖 92) → Extinction auto

Si aucune opération n'est effectuée pendant une durée spécifiée, le moniteur s'éteint automatiquement et l'appareil photo passe en mode veille (📖 13).

Utilisez cette option pour régler la durée avant que l'appareil photo ne passe en mode veille.



Extinction auto

Choisissez parmi **30 s** (réglage par défaut), **1 min**, **5 min** et **30 min**.

Mode veille

Si **Activé** (réglage par défaut) est sélectionné et que la luminosité du sujet reste stable, l'appareil photo passe en mode veille avant même l'expiration de la période sélectionnée dans le menu Extinction automatique. L'appareil photo passe en mode veille après 30 secondes lorsque **Extinction auto** est défini sur **1 min** ou moins, et après 1 minute lorsque **Extinction auto** est défini sur **5 min** ou plus.

Moniteur éteint pour économiser l'énergie

- Une fois que l'appareil est en mode veille, le témoin de mise sous tension clignote.
- L'appareil photo s'éteint automatiquement si aucune opération n'est effectuée dans les trois minutes qui suivent.
- Lorsque le témoin de mise sous tension clignote, vous pouvez appuyer sur les boutons suivants pour réactiver le moniteur.
→ Commutateur marche-arrêt, déclencheur, commande  ou commande 

Extinction automatique

La durée au bout de laquelle l'appareil photo passe en mode veille est fixée dans les cas suivants :

- Lors de l'affichage des menus : le mode Extinction automatique est prolongé jusqu'à trois minutes s'il est réglé sur **30 s** ou **1 min**.
- Lors de la visualisation du panoramique : jusqu'à 30 minutes

Formater la mémoire/Formatage de la carte

Commande MENU → Y (menu Configuration) (📖 92) → Formater la mémoire/Formatage de la carte

Cette option vous permet de formater la mémoire interne ou une carte mémoire.

Le formatage de la mémoire interne ou des cartes mémoire supprime définitivement toutes les données. Il n'est pas possible de restaurer les images qui ont été supprimées. Assurez-vous de transférer les images que vous souhaitez conserver sur un ordinateur avant le formatage.

Formatage de la mémoire interne

Pour formater la mémoire interne, retirez la carte mémoire de l'appareil photo.

L'option **Formater la mémoire** apparaît dans le menu Configuration.

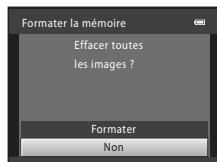

Formatage d'une carte mémoire

Lorsque la carte mémoire est insérée dans l'appareil photo, l'option **Formatage de la carte** apparaît dans le menu Configuration.

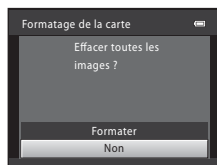

✓ **Formatage de la mémoire interne et des cartes mémoire**

- Ne mettez pas l'appareil photo hors tension et n'ouvrez pas le volet du logement pour accumulateur/ carte mémoire en cours de formatage.
- Lorsque vous insérez pour la première fois dans l'appareil photo des cartes mémoire utilisées dans d'autres appareils, veillez à formater les cartes à l'aide de cet appareil.

Langue/Language

Commande **MENU** → **Y** (menu Configuration) (📖 92) → Langue/Language

Permet de sélectionner la langue d'affichage du moniteur de l'appareil photo.

Čeština	Tchèque
Dansk	Danois
Deutsch	Allemand
English	(réglage par défaut)
Español	Espagnol
Ελληνικά	Grec
Français	Français
Indonesia	Indonésien
Italiano	Italien
Magyar	Hongrois
Nederlands	Néerlandais
Norsk	Norvégien
Polski	Polonais

Português	Portugais
Русский	Russe
Română	Roumain
Suomi	Finnois
Svenska	Suédois
Türkçe	Turc
Українська	Ukrainien
عربي	Arabe
简体中文	Chinois simplifié
繁體中文	Chinois traditionnel
日本語	Japonais
한글	Coréen
ภาษาไทย	Thaï

Sortie vidéo

Commande **MENU** → **Y** (menu Configuration) (📖 92) → Sortie vidéo

Permet de régler les paramètres de connexion à un téléviseur. Choisissez entre **NTSC** et **PAL**.

Délect. yeux fermés

Commande MENU →  (menu Configuration) (📖 92) → Délect. yeux fermés

Permet de choisir si l'appareil photo utilise la fonction de détection de visage (📖 22) pour détecter les sujets qui ferment les yeux dans les modes de prise de vue suivants.

- Mode  (automatique simplifié)
- Modes Scène **Portrait** (📖 33) et **Portrait de nuit** (📖 34)

Activée

Lorsque l'appareil photo détecte qu'un ou plusieurs sujets humains ont peut-être cligné des yeux dans une image capturée avec la fonction de détection de visage, l'écran **Le sujet a fermé les yeux ?** s'affiche sur le moniteur.

Le visage du sujet qui a peut-être fermé les yeux est encadré d'une bordure jaune. Dans ce cas, vous pouvez vérifier l'image capturée et déterminer si vous souhaitez la reprendre. → « Utilisation de l'écran **Le sujet a fermé les yeux ?** » (📖 108)

Désactivée (réglage par défaut)

La fonction Délect. yeux fermés est désactivée.

Utilisation de l'écran Le sujet a fermé les yeux ?



Les opérations ci-dessous sont disponibles lorsque l'écran **Le sujet a fermé les yeux ?** s'affiche.

Si aucune opération n'est effectuée pendant quelques secondes, l'affichage revient automatiquement à l'écran du mode de prise de vue.







Fonction	Contrôle	Description
Agrandir et afficher le visage de la personne qui a fermé les yeux	T (Q)	Faites pivoter la commande de zoom vers T (Q) .
Revenir au mode de visualisation plein écran	W (R)	Faites pivoter la commande de zoom vers W (R) .
Sélectionner le visage à afficher		Si l'appareil photo détecte plus d'un sujet humain ayant fermé les yeux, appuyez sur ▲▼◀▶ pendant l'affichage agrandi pour basculer sur le visage affiché.
Supprimer l'image capturée		Appuyez sur la commande ▼ .
Passer au mode de prise de vue		Appuyez sur la commande OK ou sur le déclencheur.

Réinitialisation



Commande MENU →  (menu Configuration)  92 → Réinitialisation

Lorsque **Oui** est sélectionné, les réglages par défaut de l'appareil photo sont restaurés.



Menu contextuel

Option	Valeur par défaut
Mode de flash  26	Automatique
Retardateur  28	Désactivé
Mode macro  47	Désactivé
Correction d'exposition  29	0.0





Mode Scène

Option	Valeur par défaut
Mode Scène  32	Portrait
Réglage de teintes en mode Aliments  38	Zone centrale



Menu Clip vidéo

Option	Valeur par défaut
Options vidéo  77	 VGA (640x480)

Menu Prise de vue

Option	Valeur par défaut
Taille d'image  49	 3648x2736
Balance des blancs  51	Automatique
Rafale  53	Vue par vue
Options couleur  54	Couleur standard

Menu Portrait optimisé

Option	Valeur par défaut
Maquillage  45	Activé
Sélect. yeux ouverts  45	Désactivée

Menu Configuration

Option	Valeur par défaut
Écran d'accueil (📖 93)	Aucun
Infos photos (📖 98)	Infos auto
Luminosité (📖 98)	3
Imprimer la date (📖 100)	Désactivée
VR électronique (📖 101)	Désactivé
Détection mouvement (📖 102)	Automatique
Assistance AF (📖 103)	Automatique
Son des commandes (📖 103)	Activé
Son du déclencheur (📖 103)	Activé
Extinction auto (📖 104)	30 s
Mode veille (📖 104)	Activé
Délect. yeux fermés (📖 107)	Désactivée

Autres

Option	Valeur par défaut
Format du papier (📖 87, 88)	Par défaut

- L'option **Réinitialisation** efface également le numéro de fichier actuel (📖 118) de la mémoire. La numérotation se poursuit à partir du plus petit numéro disponible. Pour réinitialiser la numérotation des fichiers à « 0001 », supprimez toutes les images (📖 25) avant de sélectionner **Réinitialisation**.
- Les réglages suivants des menus demeurent inchangés, même en cas d'exécution de l'option **Réinitialisation**.

Menu Prise de vue:

Pré-réglage manuel dans le menu **Balance des blancs** (📖 52)

Menu Configuration :

Réglages des images enregistrées pour **Écran d'accueil** (📖 93), **Fuseau horaire et date** (📖 94), **Langue/Language** (📖 106), **Sortie vidéo** (📖 106) et **Type d'accu/pile** (📖 111)

Type d'accu/pile

Commande **MENU** → **Y** (menu Configuration) (📖 92) → Type d'accu/pile

Pour vous assurer que l'appareil photo affiche le niveau de charge correct (📖 18), sélectionnez le type correspondant aux accumulateurs/piles utilisées.

Alcaline (réglage par défaut)	Piles alcalines LR6/L40 (de type AA)
COOLPIX (Ni-MH)	Accumulateurs rechargeables Nikon EN-MH2 Ni-MH (nickel-métal-hydrure)
Lithium	Piles lithium FR6/L91 (de type AA)

Version firmware

Commande **MENU** → **Y** (menu Configuration) (📖 92) → Version firmware

Affichez la version actuelle du firmware de l'appareil photo.



Entretien de votre appareil photo

Pour continuer à tirer parti des fonctions de votre appareil photo Nikon, observez les précautions ci-après pour le stockage ou l'utilisation de ce périphérique :

Gardez l'appareil au sec

L'appareil ne fonctionnera plus après immersion dans l'eau ou exposition à une très forte humidité.

Ne le laissez pas tomber

L'appareil risque de subir des dysfonctionnements s'il est soumis à de violents chocs ou à de fortes vibrations.

Manipulez l'objectif et toutes les autres pièces mobiles avec précaution

Manipulez en douceur l'objectif, le volet de protection de l'objectif, le moniteur, le logement pour carte mémoire et le logement pour accumulateur. Ces pièces peuvent être endommagées facilement. Forcer le volet de protection de l'objectif peut entraîner le dysfonctionnement de l'appareil photo ou endommager l'objectif. Si le moniteur venait à se casser, faites très attention de ne pas vous couper avec le verre et évitez tout contact des cristaux liquides avec la peau, les yeux ou la bouche.

Ne dirigez pas l'objectif vers des sources lumineuses importantes pendant de longues périodes

Évitez de diriger l'objectif vers le soleil ou d'autres sources lumineuses puissantes pendant une période prolongée lors de l'utilisation ou du stockage de l'appareil photo. Une lumière intense peut détériorer le capteur d'image, produisant ainsi un effet de flou blanc sur les photos.

Maintenez l'appareil à distance des champs magnétiques puissants

N'utilisez pas et ne stockez pas cet appareil à proximité d'équipements émettant de fortes radiations électromagnétiques ou de forts champs magnétiques. De fortes charges statiques ou les champs magnétiques générés par des équipements tels que des émetteurs radio peuvent interférer avec le moniteur, corrompre les données stockées sur la carte mémoire ou endommager les circuits internes de votre appareil.

Évitez les changements brusques de température

Les changements brusques de température, comme il peut s'en produire lorsque vous entrez ou sortez d'un local chauffé par temps froid, sont susceptibles de créer de la condensation à l'intérieur de l'appareil. Pour éviter ce problème, rangez votre appareil dans un étui ou dans un sac plastique avant de l'exposer à de brusques changements de température.

Éteignez l'appareil photo avant de retirer ou de déconnecter la source d'alimentation

Ne retirez pas les accumulateurs lorsque l'appareil est sous tension ou que des images sont en cours d'enregistrement ou d'effacement. Forcer l'extinction de votre appareil photo dans de telles conditions entraînerait la perte de données ou risquerait d'endommager la mémoire ou les circuits internes.

 **Accumulateur**

- Lorsque vous prévoyez un déplacement avec votre appareil photo, vérifiez le niveau de chargement des accumulateurs/piles et remplacez-les le cas échéant (📖 18). Si possible, gardez toujours à disposition des accumulateurs/piles de rechange au moment des grandes occasions photographiques.
- Lorsque vous rechargez des accumulateurs rechargeables, ne rechargez pas des accumulateurs de charge différente, ni des accumulateurs de numéros de modèle différents.
- Lorsque vous rechargez les accumulateurs EN-MH2 à l'aide du chargeur d'accumulateur MH-72, rechargez-les par paire. Lorsque vous rechargez les accumulateurs EN-MH2 à l'aide du chargeur d'accumulateur MH-73, rechargez deux ou quatre accumulateurs à la fois. Pour recharger les accumulateurs EN-MH2, utilisez uniquement le chargeur d'accumulateur MH-72 ou MH-73. N'utilisez pas ces chargeurs d'accumulateur pour recharger un autre type d'accumulateur.
- N'utilisez pas un chargeur d'accumulateur autre que le MH-70/71 pour recharger les accumulateurs EN-MH1. N'utilisez pas le chargeur MH-70/71 pour recharger un accumulateur autre que l'accumulateur EN-MH1. Définissez le réglage du type d'accu/pile (📖 111) sur **COOLPIX (Ni-MH)**.
- Par temps froid, la capacité des accumulateurs/piles a tendance à diminuer. Assurez-vous que les accumulateurs sont complètement rechargés ou que les piles sont neuves, avant de photographier en extérieur par grand froid. Gardez des accumulateurs de rechange au chaud et intervertissez les deux dès que nécessaire. Une fois réchauffé, un accumulateur/pile peut retrouver une partie de sa capacité.
- Si les contacts des accumulateurs/piles sont sales, l'appareil photo peut ne pas fonctionner.
- Les accumulateurs usagés sont une ressource précieuse. Recyclez-les conformément à la réglementation locale.

Nettoyage

Objectif	Évitez de poser vos doigts sur les parties en verre. Pour retirer la poussière ou les peluches, utilisez une soufflette (en général, un petit accessoire qui possède un ballon en caoutchouc à l'une de ses extrémités, sur lequel on appuie pour produire de l'air). Pour retirer les empreintes et autres taches résistantes à la soufflette, nettoyez l'objectif avec un chiffon doux en effectuant un mouvement circulaire du centre vers la périphérie. Si cela ne suffit pas à nettoyer l'objectif, utilisez un chiffon humidifié avec un nettoyant pour objectif que vous trouverez dans le commerce.
Moniteur	Pour retirer la poussière ou les peluches, utilisez une soufflette. Pour retirer les empreintes et autres taches, nettoyez le moniteur avec un chiffon doux et sec en veillant à ne pas exercer de pression.
Boîtier	Utilisez une soufflette pour retirer la poussière, la saleté ou le sable, puis essuyez délicatement avec un chiffon doux et sec. Après avoir utilisé l'appareil photo à la plage ou en bord de mer, retirez le sable ou le sel avec un chiffon doux légèrement humidifié d'eau, puis essuyez avec soin. Notez que les corps étrangers introduits dans l'appareil photo peuvent provoquer des dommages qui ne sont pas couverts par la garantie.

N'utilisez pas d'alcool, de diluant ou d'autres produits chimiques volatiles.

Stockage

Éteignez l'appareil lorsqu'il n'est pas utilisé. Vérifiez que le témoin de mise sous tension est éteint avant de ranger l'appareil photo. Retirez les accumulateurs si vous envisagez de ne pas utiliser l'appareil pendant une période prolongée. Ne rangez pas votre appareil avec de la naphthaline ou du camphre dans un endroit qui est :

- À proximité d'appareils générant de forts champs électromagnétiques comme des téléviseurs ou des radios
- Soumis à une température inférieure à -10 °C ou supérieure à 50 °C
- Mal aéré ou soumis à une humidité supérieure à 60 %

Pour éviter la formation de moisissure, sortez l'appareil photo de l'endroit où il est stocké au moins une fois par mois. Allumez l'appareil photo et appuyez sur le déclencheur plusieurs fois avant de stocker de nouveau l'appareil photo.

Remarques concernant le moniteur

- Quelques pixels peuvent rester toujours allumés ou ne pas s'allumer sur le moniteur. Ce point commun à tous les moniteurs ACL TFT n'est en aucun cas le signe d'un dysfonctionnement. Les images enregistrées avec votre appareil photo n'en seront nullement affectées.
- Lorsque vous photographiez des sujets lumineux, des rayures verticales, blanches à leurs extrémités et possédant l'aspect de comètes, risquent d'apparaître sur le moniteur. Ce phénomène que l'on appelle « marbrure » ne traduit en aucun cas un mauvais fonctionnement. En mode de prise de vue autre que Clip vidéo, la marbrure n'altère pas les images enregistrées.
- Les images du moniteur peuvent être difficiles à percevoir sous un éclairage lumineux.
- Le moniteur est éclairé grâce à un rétroéclairage par DEL. Si la lumière émise par le moniteur devient faible ou que ce dernier clignote, contactez votre représentant Nikon agréé.

Remarque concernant l'effet de marbrure

Des rayures blanches ou colorées peuvent être visibles sur le moniteur lorsque vous photographiez des sujets lumineux. Ce phénomène que l'on appelle « marbrure » se produit lorsqu'une lumière vive affecte le capteur d'image. Il est dû aux caractéristiques du capteur d'image et ne traduit en aucun cas un mauvais fonctionnement. La marbrure peut également prendre la forme d'une décoloration partielle sur le moniteur pendant la prise de vue. Elle n'apparaît toutefois pas sur les images enregistrées avec l'appareil photo, à l'exception des clips vidéo et des images enregistrées lorsque **Planche 16 vues** est sélectionné pour **Rafale**. Lors de prises de vue dans ces modes, nous vous recommandons d'éviter les sujets lumineux tels que le soleil, les reflets du soleil et les lumières électriques.

Accessoires optionnels

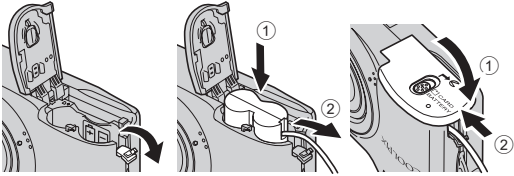
Accumulateur rechargeable	Accumulateurs rechargeables Ni-MH EN-MH2-B2 (lot de deux accumulateurs EN-MH2) ¹ Accumulateurs rechargeables Ni-MH EN-MH2-B4 (lot de quatre accumulateurs EN-MH2) ¹
Chargeur d'accumulateur	Chargeur d'accumulateur MH-72 (inclut deux accumulateurs rechargeables Ni-MH EN-MH2) ¹ Chargeur d'accumulateur MH-73 (inclut quatre accumulateurs rechargeables Ni-MH EN-MH2) ¹
Adaptateur secteur	<p>Adaptateur secteur EH-65A (connecter comme indiqué)</p>  <p>L'adaptateur secteur EH-62B ne peut pas être utilisé.</p>
Câble USB	Câble USB UC-E6 ²
Câble audio/vidéo	Câble audio/vidéo EG-CP14

¹ Pour recharger les accumulateurs EN-MH2, utilisez le chargeur d'accumulateur MH-72 ou MH-73. N'utilisez pas ces chargeurs d'accumulateur pour recharger un autre type d'accumulateur.

² Fourni avec cet appareil (→ Page 3 du Guide de démarrage rapide).

Cartes mémoire approuvées

Les cartes mémoire Secure Digital (SD) suivantes ont été testées et approuvées pour l'utilisation avec cet appareil photo.

Vous pouvez utiliser n'importe laquelle des cartes de la marque et de la capacité indiquées ci-dessous, quelle que soit la vitesse de transfert des données internes.

	Carte mémoire SD	Carte mémoire SDHC ²	Carte mémoire SDXC ³
SanDisk	2 Go ¹	4 Go, 8 Go, 16 Go, 32 Go	64 Go
TOSHIBA	2 Go ¹	4 Go, 8 Go, 16 Go, 32 Go	64 Go
Panasonic	2 Go ¹	4 Go, 8 Go, 12 Go, 16 Go, 24 Go, 32 Go	48 Go, 64 Go
Lexar	2 Go ¹	4 Go, 8 Go, 16 Go, 32 Go	–

¹ Si la carte mémoire est utilisée avec un lecteur de cartes ou un appareil similaire, vérifiez que ce dernier prend en charge les cartes de 2 Go.

² Compatible SDHC.

Si la carte mémoire est utilisée avec un lecteur de cartes ou un périphérique similaire, assurez-vous que ce dernier est compatible SDHC.



³ Compatible SDXC.

Si la carte mémoire est utilisée avec un lecteur de cartes ou un périphérique similaire, assurez-vous que ce dernier est compatible SDXC.



- Contactez le fabricant pour des informations sur les cartes susmentionnées.

Noms de fichiers et de dossiers



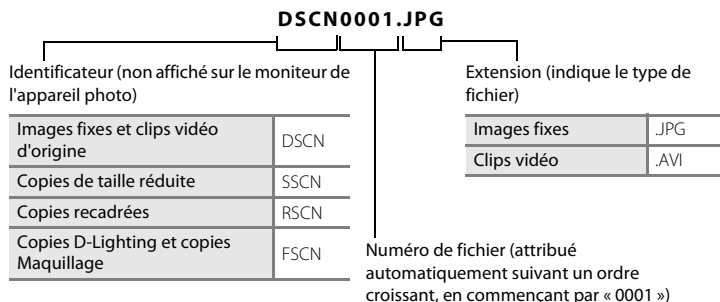



Les photos et les clips vidéo se voient attribuer des noms de fichiers composés comme suit.





- Les fichiers sont stockés dans des dossiers dont le nom est formé d'un numéro de dossier suivi d'un identificateur à cinq caractères : « P_ » suivi d'un numéro de séquence à trois chiffres pour les images capturées à l'aide de l'option Panoramique assisté (par exemple, « 101P_001 » ; 41) et « NIKON » pour toutes les autres photos (par exemple, « 100NIKON »). Lorsque le nombre de fichiers au sein du dossier atteint 9999, un nouveau dossier est créé. Les numéros de fichier sont attribués automatiquement en commençant par « 0001 ».
- Les fichiers copiés en utilisant **Copier > Images sélectionnées** sont copiés sur le dossier en cours, où ils reçoivent de nouveaux numéros de fichier en ordre croissant, en commençant par le numéro de fichier le plus élevé dans la mémoire. **Copier > Toutes les images** copie tous les dossiers à partir du support source. Les noms de fichiers ne changent pas mais les nouveaux numéros de dossiers sont attribués en ordre croissant, en commençant par le numéro de dossier le plus élevé sur le support de destination (68).
- Les dossiers peuvent contenir jusqu'à 200 images ; si une photo est prise alors que le dossier contient 200 images, un nouveau dossier est créé (avec le numéro de dossier en cours augmenté d'une unité). Si le dossier en cours est numéroté 999 et contient 200 images ou une image numérotée 9999, vous ne pouvez prendre aucune autre photo tant que vous n'avez pas formaté le support (105) ou inséré une nouvelle carte mémoire.

Messages d'erreur

Le tableau ci-dessous répertorie les messages d'erreur et autres avertissements qui peuvent s'afficher sur le moniteur et la procédure à suivre le cas échéant.









Moniteur	Problème	Solution	
 (clignote)	L'horloge n'est pas réglée.	Réglez l'horloge.	94
 L'accu/pile est déchargé(e).	L'accu/pile est déchargé(e).	Remplacez les accumulateurs/piles.	12, 111
 (clignote en rouge)	La mise au point est impossible.	<ul style="list-style-type: none"> Effectuez à nouveau la mise au point. Utilisez la mémorisation de la mise au point. 	22, 23, 46
 Patientez... image en cours d'enregistrement.	L'appareil photo ne peut pas effectuer d'autres opérations tant que l'enregistrement n'est pas terminé.	Le message disparaît automatiquement lorsque l'enregistrement est terminé.	23
 La carte mémoire est protégée en écriture.	Le commutateur de protection en écriture est en position de verrouillage.	Placez le commutateur en position d'écriture.	17
 Cette carte ne fonctionne pas.	Une erreur s'est produite lors de l'accès à la carte mémoire.	<ul style="list-style-type: none"> Utilisez une carte approuvée. Vérifiez que les contacts sont propres. Vérifiez que la carte mémoire est correctement insérée. 	117
 Cette carte est illisible.			16
 Carte non formatée. Formater la carte ? Oui Non	La carte mémoire n'a pas été formatée pour être utilisée dans le COOLPIX L23.	Toutes les données enregistrées sur la carte mémoire seront supprimées. Si vous souhaitez conserver des données qui se trouvent sur la carte, sélectionnez Non , et sauvegardez les données sur un ordinateur avant de formater la carte mémoire. Pour formater la carte mémoire, sélectionnez Oui , puis appuyez sur  .	17
 Mémoire insuffisante.	La carte mémoire est pleine.	<ul style="list-style-type: none"> Choisissez une taille d'image inférieure. Effacez des images. Insérez une nouvelle carte mémoire. Retirez la carte mémoire et utilisez la mémoire interne. 	49 25, 78 16 16

Messages d'erreur

Moniteur	Problème	Solution	
<p>! Enregistrement d'image impossible.</p>	Une erreur s'est produite lors de l'enregistrement des images.	Formatez la mémoire interne ou la carte mémoire.	105
	L'appareil photo n'a plus de numéros de fichier disponibles.	<ul style="list-style-type: none"> Remettez en place la carte mémoire. Formatez la mémoire interne ou la carte mémoire. 	16 105
	L'image ne peut pas être utilisée comme écran d'accueil.	Il n'est pas possible de sélectionner les copies d'images créées avec la fonction Recadrage ou Mini-photo d'une taille inférieure ou égale à 320 x 240, ni les images capturées avec un réglage Taille d'image de  3584x2016 .	93
	Mémoire insuffisante pour copier l'image.	Supprimez des images dans la mémoire de destination.	25
<p>! Un sujet a fermé les yeux au moment de la prise de vue.</p>	L'image enregistrée contient peut-être un sujet qui a fermé les yeux.	Visualisez l'image pour la vérifier.	45
<p>i Impossible de modifier l'image.</p>	Vous tentez d'éditer une image qui ne peut pas être éditée.	<ul style="list-style-type: none"> Vérifiez les conditions requises pour apporter des modifications. Ces options ne peuvent pas être utilisées avec les clips vidéo. 	69 –
<p>i L'enregistrement de vidéos est impossible.</p>	Une erreur de temporisation s'est produite lors de l'enregistrement du clip vidéo.	Choisissez une carte mémoire offrant une vitesse d'écriture supérieure.	16
<p>i La mémoire ne contient pas d'images.</p>	Aucune image dans la mémoire interne ou la carte mémoire.	<ul style="list-style-type: none"> Retirez la carte mémoire pour visualiser des images depuis la mémoire interne. Pour copier une image depuis la mémoire interne vers la carte mémoire, appuyez sur la commande MENU. L'écran de copie s'affiche et les images de la mémoire interne peuvent être copiées sur la carte mémoire. 	16 68

Moniteur	Problème	Solution	
<p>i Ce fichier ne contient pas de données image.</p> <p>i Impossible de lire ce fichier.</p>	Fichier non créé avec COOLPIX L23.	Impossible d'afficher le fichier sur cet appareil photo. Affichez le fichier en utilisant l'ordinateur ou tout autre périphérique utilisé pour créer ou modifier ce fichier.	-
<p>i Toutes les images sont masquées.</p>	Aucune image n'est disponible pour un diaporama.	-	64
<p>i Impossible d'effacer cette image.</p>	L'image est protégée.	Désactivez la protection.	65
<p>i La destination est dans le fuseau horaire actuel.</p>	Le fuseau horaire de la destination est identique à celui du domicile.	-	94
<p>Problème dans le bloc optique</p> <p>i</p>	Problème dans le bloc optique.	Éteignez l'appareil photo, puis mettez-le de nouveau sous tension. Si le problème persiste, contactez votre revendeur ou votre représentant Nikon agréé.	18
<p>i Erreur de communication</p>	Erreur lors de la communication avec l'imprimante.	Mettez l'appareil photo hors tension et reconnectez le câble USB.	86
<p>Erreur du système</p> <p>i</p>	Une erreur s'est produite dans les circuits internes de l'appareil photo.	Éteignez l'appareil photo, retirez et réinsérez les accumulateurs, puis remettez l'appareil sous tension. Si le problème persiste, contactez votre revendeur ou votre représentant Nikon agréé.	12, 18
<p>i Erreur d'imprimante : vérifier l'état de l'imprimante.</p>	Erreur d'imprimante.	Contrôlez l'imprimante. Après avoir contrôlé le niveau d'encre ou réglé le problème, sélectionnez Reprendre et appuyez sur la commande OK pour reprendre l'impression.*	-
<p>i Erreur d'imprimante : vérifier le papier</p>	L'imprimante ne contient pas le papier au format spécifié.	Chargez le papier approprié, puis sélectionnez Reprendre et appuyez sur la commande OK pour reprendre l'impression.*	-
<p>i Erreur d'imprimante : bourrage papier</p>	Un bourrage papier s'est produit dans l'imprimante.	Éjectez le papier coincé, puis sélectionnez Reprendre et appuyez sur la commande OK pour reprendre l'impression.*	-

Messages d'erreur

Moniteur	Problème	Solution	
 Erreur d'imprimante : il n'y a plus de papier	Il n'y a plus de papier dans l'imprimante.	Chargez le papier approprié, puis sélectionnez Reprendre et appuyez sur la commande  pour reprendre l'impression.*	-
 Erreur d'imprimante : vérifier l'encre	Une erreur liée à l'encre s'est produite.	Vérifiez l'encre, puis sélectionnez Reprendre et appuyez sur la commande  pour reprendre l'impression.	-
 Erreur d'imprimante : il n'y a plus d'encre	La cartouche d'encre est vide.	Remplacez l'encre, puis sélectionnez Reprendre et appuyez sur la commande  pour reprendre l'impression.*	-
 Erreur d'imprimante : fichier corrompu	Une erreur provoquée par le fichier image s'est produite.	Sélectionnez Annuler et appuyez sur la commande  pour annuler l'impression.	-

* Pour plus de détails, reportez-vous à la documentation fournie avec votre imprimante.

Dépannage

Si l'appareil photo ne fonctionne pas correctement, consultez la liste des problèmes présentée ci-dessous avant de contacter votre revendeur ou votre représentant Nikon agréé. Reportez-vous aux numéros de page dans la colonne de droite pour plus d'informations.



Affichage, réglages et alimentation

Problème	Cause/Solution	
Le moniteur n'affiche rien.	<ul style="list-style-type: none"> • L'appareil photo est éteint. • L'accu/pile est déchargé(e). • Mode veille pour économiser l'énergie : appuyez sur le déclencheur à mi-course. • Le témoin du flash clignote en rouge: attendez que le flash soit chargé. • L'appareil photo est relié à l'ordinateur via un câble USB. • L'appareil photo est relié au téléviseur via un câble audio/vidéo. 	18 18 13, 22 27 81 79
Le moniteur est difficilement lisible.	<ul style="list-style-type: none"> • Réglez la luminosité du moniteur. • Le moniteur est sale. Nettoyez-le. 	98 114
L'appareil photo s'éteint sans afficher de message.	<ul style="list-style-type: none"> • L'accu/pile est déchargé(e). • L'appareil photo s'est éteint automatiquement pour économiser de l'énergie. • L'accumulateur/pile est froid(e). 	18 104 113
La date et l'heure de prise de vue sont incorrectes.	<ul style="list-style-type: none"> • Si vous n'avez pas réglé l'horloge de l'appareil photo, l'indicateur « Date non programmée » clignote lors de la prise de vue et de l'enregistrement de clip vidéo. Les images et les clips vidéo enregistrés avant le réglage de l'horloge portent respectivement la date « 00/00/0000 00:00 » ou « 01/01/2011 00:00 ». Réglez la date et l'heure correctes à l'aide de l'option Fuseau horaire et date dans le menu Configuration. • Vérifiez régulièrement l'horloge de l'appareil photo par rapport à d'autres sources horaires et réglez-la si nécessaire. 	14 94
Aucun indicateur n'apparaît sur le moniteur.	Masquer les infos est sélectionné pour Infos photos . Sélectionnez Afficher les infos .	98
Imprimer la date non disponible.	L'option Fuseau horaire et date n'a pas été réglée.	14, 94
La date n'apparaît pas sur les images, même lorsque l'option Imprimer la date est activée.	<ul style="list-style-type: none"> • Le mode de prise de vue actuel ne prend pas en charge l'impression de la date. • La date ne peut pas être imprimée sur les clips vidéo. 	100
L'écran de réglage du fuseau horaire et de la date s'affiche lorsque l'appareil photo est allumé.	L'alimentation de l'horloge est déchargée ; tous les réglages ont été réinitialisés.	96
Les réglages de l'appareil photo sont réinitialisés.		





Appareils contrôlés électroniquement

Très rarement, des caractères inhabituels peuvent apparaître sur le moniteur et s'accompagner de l'arrêt de l'appareil photo. Dans la plupart des cas, ce phénomène est dû à une charge statique externe élevée. Éteignez l'appareil photo, retirez et insérez de nouveau l'accumulateur/pile, puis remettez l'appareil sous tension. En cas de dysfonctionnement continu, contactez votre revendeur ou votre représentant Nikon agréé. Notez que la déconnexion de la source d'alimentation comme décrit ci-dessus peut entraîner la perte des données non enregistrées dans la mémoire interne ou sur la carte mémoire au moment du problème. Les données déjà enregistrées ne sont pas concernées.

Prise de vue

Problème	Cause/Solution	
L'appareil photo ne prend pas de photo lorsque vous appuyez sur le déclencheur.	• Lorsque l'appareil photo est en mode de visualisation, appuyez sur la commande  .	30
	• Lorsque les menus sont affichés, appuyez sur la commande MENU .	10
	• L'accu/pile est déchargé(e).	18
	• Le témoin du flash clignote : le flash est en cours de charge.	27
Impossible de passer au mode de prise de vue.	Déconnectez le câble USB.	79, 81, 86
La mise au point est impossible.	• Le sujet est trop proche de l'appareil photo. Essayez de prendre la photo en mode automatique simplifié, en mode Scène Gros plan ou en mode macro.	18, 31, 37, 47
	• L'autofocus ne parvient pas à faire la mise au point sur ce type de sujet.	23
	• Réglez Assistance AF dans le menu Configuration sur Automatique .	103
	• Erreur de mise au point. Éteignez l'appareil photo, puis mettez-le de nouveau sous tension.	18
Les images sont floues.	• Utilisez le flash.	26
	• Utilisez les fonctions VR électronique ou Détection mouvement.	101, 102
	• Utilisez BSS (sélecteur de meilleure image).	53
	• Utilisez un trépied et le retardateur.	5, 28
Des rayures lumineuses ou une décoloration partielle sont visibles sur le moniteur.	Un effet de marbrure peut se produire lorsque l'objectif est dirigé vers un sujet lumineux. Évitez les objets lumineux tels que le soleil, les reflets du soleil et les éclairages électriques en mode Planches 16 vues ou lors de l'enregistrement de clip vidéo.	53, 75, 115
Des taches lumineuses apparaissent sur les photos prises au flash.	Le flash se réfléchit dans les particules présentes dans l'air. Définissez le réglage du mode flash sur  (désactivé).	26

Problème	Cause/Solution	
Le flash ne se déclenche pas.	<ul style="list-style-type: none"> Le mode flash est réglé sur  (désactivé). Vous avez sélectionné un mode Scène dans lequel le flash ne se déclenche pas. Sélect. yeux ouverts est réglé sur Activée dans le menu Portrait optimisé. Une autre fonction limitant le flash est activée. 	26 32 45 55
Il est impossible d'utiliser le zoom optique.	Le zoom optique ne peut pas être utilisé lors de l'enregistrement de clips vidéo.	76
Il est impossible d'utiliser le zoom numérique.	<p>Vous ne pouvez pas utiliser le zoom numérique dans les situations suivantes.</p> <ul style="list-style-type: none"> Lorsque Portrait ou Portrait de nuit est sélectionné comme mode Scène Lorsque le mode Portrait optimisé est utilisé Lorsque Planche 16 vues est sélectionné pour Rafale Juste avant d'enregistrer un clip vidéo (un zoom de 2x maximum peut être appliqué lors de l'enregistrement de clips vidéo) 	33, 34 43 53 75
Taille d'image non disponible.	Une autre fonction limitant l'option Taille d'image est activée.	55
Aucun son n'est émis lors du déclenchement.	<ul style="list-style-type: none"> Désactivé est sélectionné pour Réglages du son > Son du déclencheur dans le menu Configuration. Même si la fonction est réglée sur Activé, le son du déclencheur n'est pas audible selon le mode ou les réglages de prise de vue actuels. N'obstruez pas le haut-parleur. 	103 5
L'illuminateur d'assistance AF ne s'allume pas.	Désactivée est sélectionné pour l'option Assistance AF dans le menu Configuration. L'illuminateur d'assistance AF peut ne pas s'allumer selon la position de la zone de mise au point ou le mode Scène actuel, même si Automatique est sélectionné.	103 33-40
Les images présentent un effet de marbrure.	L'objectif est sale. Nettoyez-le.	114
Les teintes ne sont pas naturelles.	La balance des blancs n'est pas adaptée à la source lumineuse.	51
Des pixels brillants répartis de manière aléatoire (« bruit ») apparaissent sur l'image.	Le sujet est sombre, si bien que la vitesse d'obturation est trop lente ou la sensibilité trop haute. <ul style="list-style-type: none"> Utilisez le flash. 	26
Les images sont trop sombres (sous-exposées).	<ul style="list-style-type: none"> Le flash est désactivé. La fenêtre du flash est bloquée. Le sujet est situé hors de portée du flash. Réglez la correction de l'exposition. Le sujet est en contre-jour. Sélectionnez le mode Scène Contre-jour ou réglez le mode de flash sur  (dosage flash/ambiance). 	26 20 26 29 26, 39

Problème	Cause/Solution	
Les images sont trop claires (surexposées).	Réglez la correction de l'exposition.	29
Résultats inattendus lorsque le flash est réglé sur  (automatique avec atténuation des yeux rouges).	Lors d'une prise de vue avec  (automatique avec atténuation des yeux rouges) ou le dosage flash/ambiance avec synchronisation lente et atténuation des yeux rouges alors que le mode Scène est défini sur Portrait de nuit (en mode automatique simplifié ou en mode Scène Portrait de nuit), l'atténuation des yeux rouges peut, dans de rares cas, être appliquée à des zones non concernées par les yeux rouges. Le cas échéant, privilégiez un autre mode Scène que Portrait de nuit et paramétrez le flash sur un réglage autre que  (automatique avec atténuation des yeux rouges), puis réessayez.	31, 26, 34
La fonction Maquillage ne produit pas l'effet escompté.	<ul style="list-style-type: none"> Il peut arriver que vous n'obteniez pas le niveau recherché d'effet de maquillage dans certaines conditions de prise de vue. Utilisez la fonction Maquillage dans le menu Visualisation pour les images dans lesquelles quatre visages ou plus ont été capturés. 	44 71
L'enregistrement des images dure longtemps.	<ul style="list-style-type: none"> Lorsque le mode de flash est réglé sur  (automatique avec atténuation des yeux rouges), l'enregistrement des images peut demander davantage de temps. Lorsque les images ont été capturées avec utilisation de la fonction Maquillage 	26 33, 34, 45

Visualisation

Problème	Cause/Solution	
Impossible de lire le fichier.	<ul style="list-style-type: none"> Le fichier a été écrasé ou renommé par un ordinateur ou un appareil photo d'une autre marque. Vous ne pouvez visualiser que les clips vidéo enregistrés à l'aide du COOLPIX L23. 	- 75
Impossible d'effectuer un zoom avant sur l'image.	<ul style="list-style-type: none"> La fonction loupe n'est pas disponible avec les clips vidéo, les mini-photos ou les images recadrées à un format inférieur ou égal à 320 x 240. Il arrive que le COOLPIX L23 ne puisse pas effectuer un zoom avant sur les images capturées avec un appareil photo d'un autre modèle ou d'une autre marque. 	-

Problème	Cause/Solution	
Impossible d'utiliser la fonction D-Lighting, Maquillage, Mini-photo ou l'option de recadrage.	<ul style="list-style-type: none"> • Ces options ne peuvent pas être utilisées avec les clips vidéo. • Sélectionnez des images prenant en charge les fonctions D-Lighting, Maquillage, Mini-photo ou l'option de recadrage. • L'appareil photo ne permet pas d'éditer des images prises avec un autre appareil. 	78 69 69
Les images ne s'affichent pas sur le téléviseur.	<ul style="list-style-type: none"> • Choisissez le Sortie vidéo correct. • La carte mémoire ne contient pas d'images. Remettez en place la carte mémoire. Retirez la carte mémoire pour visualiser des images depuis la mémoire interne. 	106 16
Nikon Transfer 2 ne démarre pas lorsque l'appareil photo est connecté.	<ul style="list-style-type: none"> • L'appareil photo est éteint. • L'accu/pile est déchargé(e). • Le câble USB n'est pas correctement connecté. • L'appareil photo n'est pas reconnu par l'ordinateur. • L'ordinateur n'est pas configuré pour lancer automatiquement Nikon Transfer 2. Pour plus d'informations sur Nikon Transfer 2, reportez-vous aux rubriques d'aide de ViewNX 2. • Vérifiez la configuration système requise. 	18 18 81 – 84 80
Les images à imprimer ne sont pas affichées.	La carte mémoire ne contient pas d'images. Remettez en place la carte mémoire. Retirez la carte mémoire pour imprimer des images depuis la mémoire interne.	16
Impossible de sélectionner un format de papier avec l'appareil photo.	<p>Même si vous utilisez une imprimante compatible PictBridge, vous ne pouvez pas sélectionner le format de papier à partir de l'appareil photo dans les cas suivants. Utilisez l'imprimante pour sélectionner le format du papier.</p> <ul style="list-style-type: none"> • L'imprimante ne prend pas en charge les formats de papier utilisés par l'appareil photo. • L'imprimante sélectionne automatiquement le format du papier. 	87, 88

Caractéristiques

Appareil photo numérique Nikon COOLPIX L23

Type	Appareil photo numérique compact
Pixels effectifs	10,1 millions
Capteur d'image	Capteur DTC 1/2,9 pouces ; nombre total de pixels : 10,34 millions
Objectif	Zoom optique 5x, NIKKOR
Focale	4.0-20.0mm (angle de champ équivalent à un objectif de 28-140 mm en format 24x36)
Ouverture	f/2.7-6.8
Construction	6 éléments en 5 groupes
Zoom numérique	Jusqu'à 4x (angle de vue équivalent à un objectif de 560 mm en format 24x36)
Réduction de vibration	VR électronique (images fixes)
AF (Autofocus)	AF par détection de contraste
Plage de mise au point (à partir de l'objectif)	<ul style="list-style-type: none">• Environ 30 cm à ∞ (W) ; environ 60 cm à ∞ (T)• Mode macro : 3 cm à ∞ (position grand-angle maximale)
Sélection de la zone de mise au point	Centre, détection de visage
Moniteur	Moniteur ACL TFT 6,7 cm (2,7 pouces), environ 230k pixels avec 5 niveaux de réglage de la luminosité
Couverture de l'image (mode de prise de vue)	Environ 98% en horizontal et 98% en vertical (par rapport à l'image réelle)
Couverture de l'image (mode de visualisation)	Environ 100% en horizontal et 100% en vertical (par rapport à l'image réelle)
Stockage	
Support	Mémoire interne (environ 22 Mo), carte mémoire SD/SDHC/SDXC
Système de fichiers	Compatible DCF, Exif 2.3 et DPOF
Formats de fichier	Images fixes: JPEG Clips vidéo : AVI (compatible Motion-JPEG)
Taille d'image (pixels)	<ul style="list-style-type: none">• 10M (Élevée) [3648 x 2736 ★]• 10M [3648 x 2736]• 8M [3264 x 2448]• 5M [2592 x 1944]• 3M [2048 x 1536]• PC [1024 x 768]• VGA [640 x 480]• 16:9 [3584 x 2016]
Sensibilité (sensibilité standard)	Automatique (ISO 80-1600)

Exposition	
Mesure	Matrice sur 256 segments, pondérée centrale (en utilisant un réglage de zoom numérique inférieur à 2x), spot (zoom numérique 2x ou davantage)
Contrôle de l'exposition	Exposition automatique programmée avec détection de mouvement et correction d'exposition (-2 à +2 IL par incréments de 1/3 IL)
Obturateur	
Vitesse	1/2000 - 1 s, 4 s (mode Scène Feux d'artifice)
Ouverture	
Plage	2 ouvertures (f/2.7 et f/5.4 [W])
Retardateur	
Environ dix secondes	
Flash intégré	
Portée (environ) (Sensibilité : Automatique)	[W] : 0,3 à 5,0 m, [T] : 0,6 à 2,0 m
Contrôle du flash	Flash automatique TTL avec pré-éclairs pilotes
Interface	
USB Hi-Speed	
Protocole de transfert des données	MTP, PTP
Sortie vidéo	
Au choix NTSC ou PAL	
Ports d'entrée/sortie	
Sortie audio-vidéo/numérique (USB)	
Langues prises en charge	
Allemand, anglais, arabe, chinois (simplifié et traditionnel), coréen, danois, espagnol, finnois, français, grec, hongrois, indonésien, italien, japonais, néerlandais, norvégien, polonais, portugais, roumain, russe, suédois, tchèque, thaï, turc, ukrainien	
Sources d'alimentation	
<ul style="list-style-type: none"> • Deux piles alcalines LR6/L40 (de type AA) • Deux piles lithium FR6/L91 (de type AA) • Deux accumulateurs rechargeables EN-MH2 Ni-MH (disponible séparément) • Adaptateur secteur EH-65A (disponible séparément) 	
Autonomie de l'accumulateur	
<p>Images fixes*:</p> <ul style="list-style-type: none"> • Environ 250 photos avec des piles alcalines • Environ 660 photos avec des piles lithium • Environ 420 photos avec des accumulateurs EN-MH2 <p>Clips vidéo:</p> <ul style="list-style-type: none"> • Environ 1 h si vous utilisez des piles alcalines (VGA (640x480)) • Environ 3 h 45 min si vous utilisez des piles lithium (VGA (640x480)) • Environ 2 h 35 min si vous utilisez des accumulateurs EN-MH2 (VGA (640x480)) 	
Filetage pour fixation sur trépied	
1/4 (ISO 1222)	

Caractéristiques

Dimensions (L x H x P)	Environ 96,7 x 59,9 x 29,3 mm (hors parties saillantes)
Poids	Environ 170 g (y compris accumulateurs/piles et carte mémoire SD)
Conditions de fonctionnement	
Température de fonctionnement	0 à 40°C
Humidité	Inférieure à 85% (sans condensation)

- Sauf indication contraire, toutes les données s'appliquent à un appareil photo doté de piles alcalines LR6/L40 (type AA) entièrement chargées à une température ambiante de 25°C.
- * Selon la norme CIPA (Camera and Imaging Products Association ; Association des fabricants d'appareils photo et de produits d'imagerie) de mesure de l'autonomie des accumulateurs/piles pour appareil photo. Mesure effectuée à une température de 23 (±2) °C ; réglage du zoom pour chaque image, flash activé pour une image sur deux, taille d'image réglée sur  **3648x2736**. L'autonomie peut varier selon l'intervalle entre les prises de vue et selon le temps d'affichage des menus et des images. Les piles fournies sont uniquement destinées à tester l'appareil photo.

Caractéristiques

Nikon ne peut être tenu responsable des erreurs contenues dans ce manuel.

Nikon se réserve le droit de modifier à tout moment les caractéristiques du matériel et du logiciel décrites dans ce manuel.

Normes prises en charge

- **DCF** : La norme Design Rule for Camera File System (Architecture pour système de fichier d'appareil photo) est largement utilisée dans le secteur des appareils photo numériques pour garantir la compatibilité entre différentes marques d'appareils photo.
- **DPOF** : Digital Print Order Format (format de commande d'impression numérique) est une norme industrielle qui permet d'imprimer des photos à partir de commandes d'impression stockées sur la carte mémoire.
- **Exif version 2.3** : Cet appareil photo prend en charge Exif (Exchangeable Image File Format for Digital Still Cameras) version 2.3, une norme qui permet d'utiliser les données stockées avec des photos pour une reproduction optimale des couleurs lors de l'impression des images sur des imprimantes compatibles Exif.
- **PictBridge** : Norme développée en collaboration avec les industries des appareils photo numériques et des imprimantes, qui permet d'imprimer directement des photos sur une imprimante sans connecter l'appareil photo à un ordinateur.

Index

Symboles

AE/AF-L 42

OK (appliquer la sélection) (commande) 5, 9

MENU (commande) 5, 10

▶ (visualisation) (commande) 5, 8

? Aide 32

☒ Correction d'exposition 29

D-Lighting 70

🗑️ Effacer (commande) 5, 25, 78

🔍 Fonction loupe 59

W Grand-angle 21

📷 Mode automatique 46

📷 Mode automatique simplifié 18, 31

📷 Mode Clip vidéo 75

⚡ Mode de flash 26

▶ Mode de visualisation 24

🌸 Mode macro 47

SCN Mode Scène 32

😊 Portrait optimisé 43

🕒 Retardateur 28

T Téléobjectif 21

📄 Visualisation par planche d'imassettes 57, 58

A

Accessoires optionnels 116

Accumulateurs nickel-métal-hydrure 12

Accumulateurs/piles 12, 96

Adaptateur secteur 13, 116

Affichage du calendrier 58

Alcaline 13

Alimentation 12, 14, 18

Aliments **🍽️** 38

Atténuation des yeux rouges 26, 27

Aurore/crépuscule **🌅** 36

Autofocus 23, 46, 47

AVI 118

B

Balance des blancs 51

BSS 53

C

Câble audio vidéo/USB 79, 86

Câble audio/vidéo 79

Câble USB 81

Capacité de mémoire 18

Carte mémoire 16, 117

Commande d'impression 61

Commande d'impression (Date) 62

Commande de zoom 4, 78

Commande du mode de prise de vue 5, 8

Commande Visualisation 5, 8

Commutateur marche-arrêt 4, 12, 18

Connecteur de sortie USB/audio/vidéo 80, 81

Connecteur USB et sortie audio/vidéo 5, 79, 86

Contre-jour **🌞** 39

Copie d'images 68

Copier **📄** 39

Correction de l'exposition 29

Coucher de soleil **🌇** 36

Couleur standard 54

Couleurs froides 54

Couleurs vives 54

D

Date 14, 94

Déclencheur 4, 11, 22

Délect. yeux fermés 107

Détection mouvement 102

Diaporama 64

D-Lighting 69, 70

Dosage flash/ambiance 26

DPOF 131

Dragonne 4

DSCN 118

E

Écran d'accueil 93



Effacer 25, 78

EH-65A 13

EN-MH1 13, 116

EN-MH2 12, 111, 113, 116
 Enregistrement de clips vidéo 75
 Ensoleillé 51
 Extension 118
 Extinction automatique 13, 104

E

Fête/intérieur  35
 Feux d'artifice  39
 Filetage pour fixation sur trépied 5
 Flash 4, 26, 27
 Flash automatique 26
 Flash désactivé 26
 Fluorescent 51
 Fonction loupe 59
 Format de date 15
 Format du papier 87, 88
 Formatage de la mémoire interne 105
 Formater 17, 105
 Formater une carte mémoire 17, 105
 FSCN 118
 Fuseau horaire 14, 94, 97
 Fuseau horaire et date 94

G

Gros plan  37

H

Haut-parleur 4
 Heure d'été 14, 96

I

Identificateur 118
 Illuminateur d'assistance AF 4, 23, 103
 Impression 61, 87, 88
 Impression directe 85
 Impression DPOF 90
 Imprimante 85
 Imprimer la date 100
 Incandescent 51
 Infos photos 98

J

JPG 118

L

Langue/Language 106
 Lecture d'un clip vidéo 78
 Logement pour accumulateur 5
 Logement pour carte mémoire 5, 16
 Luminosité 98

M

Maquillage 45, 71
 Mémoire interne 16
 Mémorisation de la mise au point 23, 46
 Menu Clip vidéo 75, 76
 Menu Configuration 91
 Menu Prise de vue 48
 Menu sélection du mode de prise de vue 30
 Menu Visualisation 60
 Microphone intégré 4
 Mini-photo 72
 Mise au point 22
 Mode automatique simplifié 18, 31
 Mode de visualisation plein écran 24
 Mode macro 47
 Mode Portrait optimisé 43
 Mode Scène 32, 33
 Mode veille 104
 Mode vidéo 106
 Moniteur 5, 6, 114
 Musée  38

N







Neige  35
 Nikon Transfer 2 80, 82, 84
 Niveau de charge 18
 Noir et blanc 54
 Nombre de vues restantes 18, 50
 Noms de dossiers 118
 Noms de fichiers 118
 Nuageux 51

O

Objectif 4, 128
 Œillet pour dragonne 4

Onglets 11
Options couleur 54
Ordinateur 80
Ouverture 22

P

Panorama Maker 5 80, 84
Panoramique assisté  40, 41
Paysage  33
Paysage de nuit  36
PictBridge 85, 131
Piles alcalines 12
Piles Lithium 12
Plage  35
Planche 16 vues 53
Portrait  33
Portrait de nuit  34
Pré-réglage manuel 52
Prise audio/vidéo 79
Prise de vue 18, 20, 22
Protéger 65

Q

QVGA (320x240) 77

R

Rafale 53
Recadrage 73
Réglages de clip vidéo 76
Réglages du moniteur 98
Réglages du son 103
Réinitialisation 109
Retardateur 28
Rotation image 67
RSCN 118

S

Sélecteur de meilleure image 53
Sélecteur multidirectionnel 5, 9
Sélecteur yeux ouverts 45
Sensibilité 27
Sépia 54
Son des commandes 103
Son du déclencheur 103

Sport  34
SSCN 118
Synchro lente 26

T

Taille d'image 19, 32, 49
Taux de compression 49
Téléviseur 79
Témoin de mise sous tension 12, 18
Témoin du flash 5, 27
Témoin du retardateur 4, 28
Témoin indicateur 5
Type d'accu/pile 13, 111

V

Version firmware 111
VGA (640x480) 77
ViewNX 2 80, 84
Visualisation 24, 56, 57, 59, 78
Visualisation par planche d'images 57
Vitesse d'obturation 22
Volet du logement pour accumulateur/
carte mémoire 5, 12, 16
Volume 78
VR électronique 101
Vue par vue 53

Z

Zoom numérique 21
Zoom optique 21

Nikon

Il est interdit de reproduire une partie ou l'intégralité de ce manuel sous quelque forme que ce soit (à l'exception d'une brève citation dans un article ou un essai), sans autorisation écrite de NIKON CORPORATION.



NIKON CORPORATION

© 2011 Nikon Corporation

CT1A01(13)
6MM03913-01