

# Toujours là pour vous aider

Enregistrez votre produit et obtenez de l'assistance sur le site  
[www.philips.com/support](http://www.philips.com/support)



BM60



## Mode d'emploi

**PHILIPS**



# Table des matières

---

<b>1 Important</b>	2
Sécurité	2

---

<b>2 Votre micro-chaîne</b>	4
Introduction	4
Contenu de l'emballage	4
Présentation de l'unité principale	5
Présentation de la télécommande	6

---

<b>3 Mise en route</b>	8
Connexion des enceintes	8
Connexion de l'antenne FM	8
Alimentation	8
Préparation de la télécommande	9
Réglage de l'horloge	9
Mise sous tension	9

---

<b>4 Lecture</b>	10
Lecture en mode simple	10
Lecture en mode groupe	13

---

<b>5 Réglage du son</b>	17
Sélection d'un effet sonore prédéfini	17
Réglage du volume sonore	17
Désactivation du son	17

---

<b>6 Autres fonctions</b>	18
Réglage de l'alarme	18
Réglage de l'arrêt programmé	18
Écoute à partir d'un périphérique externe	18
Utilisation d'un casque	19
Mise à jour du micrologiciel	19

---

<b>7 Informations sur le produit</b>	20
Caractéristiques techniques	20
Informations de compatibilité USB	21
Formats de disque MP3 pris en charge	21

---

<b>8 Dépannage</b>	22
--------------------	----

---

<b>9 Avertissement</b>	24
Déclaration de conformité	24
Offre écrite	25

# 1 Important

## Sécurité

### Signification des symboles de sécurité



Ce symbole éclair signifie que les composants non isolés de l'appareil peuvent provoquer une décharge électrique. Pour la sécurité de votre entourage, ne retirez pas le couvercle.

Le point d'exclamation signale des points importants et vous invite à consulter la documentation fournie afin d'éviter tout problème de fonctionnement et de maintenance.

**AVERTISSEMENT** : afin de limiter les risques d'incendie ou de décharge électrique, l'appareil doit être conservé à l'abri de la pluie ou de l'humidité. Aucun objet rempli de liquide, tel qu'un vase par exemple, ne doit être placé sur l'appareil.

**ATTENTION** : pour éviter tout risque d'électrocution, insérez complètement la fiche. (Pour les pays utilisant des fiches polarisées : pour éviter tout risque d'électrocution, alignez la broche large sur l'orifice large correspondant.)

### Avertissement

- Ne retirez jamais le boîtier de l'appareil.
- Ne graissez jamais aucun composant de cet appareil.
- Ne regardez jamais le rayon laser émis par l'appareil.
- Ne posez jamais l'appareil sur un autre équipement électrique.
- Conservez l'appareil à l'abri des rayons du soleil, des flammes nues et de toute source de chaleur.
- Veillez à maintenir un accès facile au cordon d'alimentation, à la fiche ou à l'adaptateur pour débrancher l'appareil.

- Votre appareil ne doit pas être exposé à des fuites ou éclaboussures.
- Ne placez pas d'objets susceptibles d'endommager votre appareil sur celui-ci (par ex., des objets remplis de liquide ou des bougies allumées).
- Si la fiche d'alimentation ou un coupleur d'appareil est utilisé comme dispositif de découplage, celui-ci doit rester facilement accessible.
- Assurez-vous que l'espace libre autour de l'appareil est suffisant pour la ventilation.
- Utilisation des piles **ATTENTION** – Pour éviter les fuites de piles pouvant endommager l'appareil ou entraîner des blessures corporelles ou des dégâts matériels, respectez les consignes suivantes :
  - Installez correctement toutes les piles, en prenant garde aux sens + et - indiqués sur l'appareil.
  - N'exposez pas les piles ou les batteries intégrées à une source produisant une chaleur excessive, par exemple le soleil, un feu ou similaire.
  - Retirez les piles du compartiment si vous n'utilisez pas l'appareil pendant une longue période.
- Utilisez uniquement les pièces de fixation/accessoires spécifié(e)s par le fabricant.

## Sécurité d'écoute

### Attention

- Pour éviter des pertes d'audition, n'utilisez pas le casque à un volume élevé trop longtemps et réglez le volume à un niveau non nuisible. Plus le volume est élevé, plus la durée d'écoute non nuisible est courte.

### Veillez à respecter les recommandations suivantes lors de l'utilisation de vos écouteurs.

- Écoutez à des volumes raisonnables pendant des durées raisonnables.
- Veillez à ne pas régler le volume lorsque votre ouïe est en phase d'adaptation.

- Ne montez pas le volume de sorte que vous n'entendiez plus les sons environnants.
- Faites preuve de prudence dans l'utilisation des écouteurs ou arrêtez l'utilisation dans des situations potentiellement dangereuses.
- Toute pression acoustique excessive au niveau des écouteurs et des casques est susceptible de provoquer une perte d'audition.

## 2 Votre micro-chaîne

Félicitations pour votre achat et bienvenue dans le monde de Philips ! Pour profiter pleinement de l'assistance offerte par Philips, enregistrez votre produit à l'adresse suivante : [www.philips.com/welcome](http://www.philips.com/welcome).

---

## Contenu de l'emballage

Vérifiez et identifiez les différentes pièces contenues dans l'emballage :

- Unité principale
- Télécommande (avec une pile AAA)
- 2 enceintes avec câbles
- 1 antenne filaire FM
- Documents imprimés

---

## Introduction

**Avec cet appareil, vous pouvez :**

- écouter de la musique à partir de disques, d'appareils compatibles Bluetooth, de périphériques de stockage USB ou d'autres périphériques externes ;
- écouter de la musique partout dans la maison par le biais d'un groupe d'enceintes Multiroom compatibles izzylink (non fourni) ;
- écouter des stations de radio FM.

**Vous pouvez sélectionner l'un des effets sonores suivants :**

- Balanced (équilibré), Warm (chaud), Bright (lumineux), Clear (clair) et Powerful (puissant).

**L'appareil prend en charge les formats multimédias suivants :**



## Présentation de l'unité principale

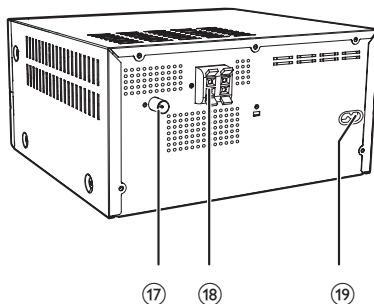
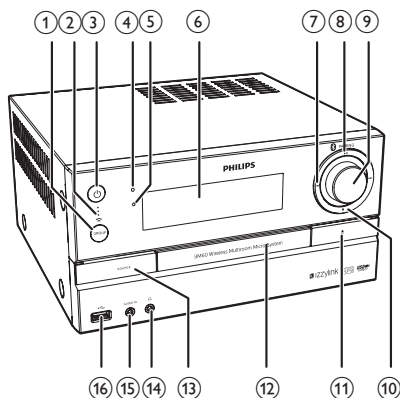

### ① Bouton/voyant GROUP

- Maintenez enfoncé pour grouper avec une autre enceinte Multiroom compatible izzylink.
- Appuyez pour quitter ou revenir à un groupe.
- Clignote en vert pendant le groupement.
- S'allume en blanc de manière continue après un groupement réussi (pour le maître).
- S'allume en vert de manière continue après un groupement réussi (pour les esclaves).
- Clignote en vert lorsque l'unité fonctionne comme une enceinte esclave, et qu'elle cherche l'enceinte maître.

### ② Indicateur de puissance du signal

- Indique la force du signal de connexion du groupe.

### ③

- Permet d'allumer ou d'éteindre l'unité.
- Permet de passer en mode veille ou en mode ÉCO.

### ④ Voyant Bluetooth/ÉCO

- Indique l'état de la connexion Bluetooth.
- S'allume en rouge en mode ÉCO.

### ⑤ Capteur infrarouge

- Capteur qui reçoit les signaux infrarouges de la télécommande.

### ⑥ Afficheur

### ⑦

- Permet de passer au titre, au chapitre, au fichier ou à la piste précédent(e)/ suivant(e).
- Permet d'effectuer une recherche dans une piste ou un disque.
- Permet de régler une station de radio de votre choix.
- Permet de régler l'heure.

### ⑧ / PAIRING

- Permet de lancer, d'interrompre ou de reprendre la lecture.
- En mode Bluetooth avec deux périphériques connectés, maintenez ce bouton enfoncé pendant 3 secondes pour déconnecter le périphérique qui n'est pas en cours de lecture et passer au mode de couplage.

- En mode Bluetooth avec un seul périphérique connecté, maintenez ce bouton enfoncé pendant 3 secondes pour passer au mode de couplage.

### 9 Bouton de volume

- Régler le volume.

### 10 ■

- Permet d'arrêter la lecture ou de supprimer un programme.

### 11 ▲

- Permet d'ouvrir ou de fermer le logement du disque.

### 12 Logement du disque

### 13 SOURCE

- Appuyez sur ce bouton pour sélectionner une source : DISC, USB, TUNER, BT AUDIO IN.

### 14 🎧

- Prise casque.

### 15 AUDIO IN

- Prise d'entrée audio (3,5 mm) permettant de brancher un appareil audio externe.

### 16 📶

- Prise USB.

### 17 FM AERIAL

- prise antenne FM.

### 18 SPEAKER OUT

- Prises pour enceintes.

### 19 AC MAINS~

- Prise secteur.

## Présentation de la télécommande

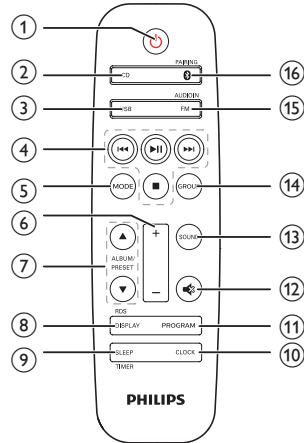

### 1 ⏻

- Permet d'allumer ou d'éteindre l'unité.
- Permet de passer en mode veille ou en mode ÉCO.

### 2 CD

- Permet de sélectionner la source DISC.

### 3 USB

- Appuyez sur cette touche pour sélectionner la source USB.

### 4 Touches de commande de la lecture principale



- Permet de lancer, d'interrompre ou de reprendre la lecture.



- Permet d'arrêter la lecture ou de supprimer un programme.



- Permet de passer au titre, au chapitre, au fichier ou à la piste précédent(e)/ suivant(e).
- Permet d'effectuer une recherche dans une piste ou un disque.



- Permet de régler une station de radio de votre choix.
- Permet de régler l'heure.

## ⑤ **MODE**

- Sélectionner un mode de répétition ou de lecture des pistes de façon aléatoire.

## ⑥ **+/-**

- Régler le volume.

## ⑦ **ALBUM/PRESET ▲ / ▼**

- Permet de choisir une présélection radio.
- Permet de passer à l'album précédent/ suivant.

## ⑧ **DISPLAY/RDS**

- Pendant la lecture, permet d'afficher les informations de lecture.
- Pour les stations de radio FM sélectionnées : permet d'afficher les informations RDS (si disponibles).

## ⑨ **SLEEP/TIMER (Programmeur)**

- Permet de régler l'arrêt programmé.
- Permet de régler l'heure de l'alarme.

## ⑩ **CLOCK**

- Permet de régler l'horloge.
- Permet d'afficher les informations relatives à l'horloge.

## ⑪ **PROGRAM**

- Permet de programmer des pistes.
- Permet de programmer des stations de radio.

## ⑫ **🔊**

- Permet de couper et de rétablir le son.

## ⑬ **SON**

- Permet de sélectionner un effet sonore prédéfini.

## ⑭ **GROUP**

- Maintenez enfoncé pour grouper avec une autre enceinte Multiroom compatible izzylink.
- Appuyez pour quitter ou revenir à un groupe.

## ⑮ **FM/AUDIO IN**

- Appuyez à plusieurs reprises sur ce bouton pour sélectionner la source FM ou AUDIO IN.

## ⑯ **📶 PAIRING**

- Appuyez pour sélectionner la source BT (Bluetooth).
- En mode Bluetooth avec deux périphériques connectés, maintenez ce bouton enfoncé pendant 3 secondes pour déconnecter le périphérique qui n'est pas en cours de lecture et passer au mode de couplage.
- En mode Bluetooth avec un seul périphérique connecté, maintenez ce bouton enfoncé pendant 3 secondes pour passer au mode de couplage

# 3 Mise en route

## ! Attention

- L'utilisation de commandes ou de réglages, ou de toute autre procédure que celles données dans ce document risque d'exposer l'utilisateur à une utilisation ou à une exposition au laser dangereuse.

Les instructions fournies dans ce chapitre doivent être suivies dans l'ordre énoncé.

## Connexion des enceintes

### Remarque

- Insérez complètement la section dénudée de chaque câble d'enceinte dans la prise.
- Pour une meilleure qualité sonore, utilisez exclusivement les enceintes fournies.

- 1 Pour l'enceinte droite, repérez les prises marquées de la lettre « R » à l'arrière de l'unité principale.
- 2 Insérez le fil rouge dans la prise (+) rouge, et le fil noir dans la prise (-) noire.
- 3 Pour l'enceinte gauche, repérez les prises marquées de la lettre « L » sur l'unité principale.
- 4 Répétez l'étape 2 pour insérer le câble d'enceinte droite.

**Pour insérer chaque câble d'enceinte :**

- 1 Maintenez le volet de la prise enfoncé.
- 2 Insérez le câble d'enceinte entièrement.
- 3 Relâchez le volet de la prise.

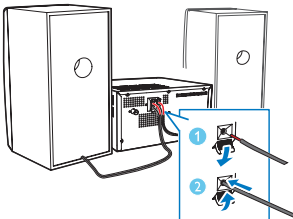

## Connexion de l'antenne FM

### \* Conseil

- Pour une réception optimale, déployez entièrement l'antenne FM et modifiez-en la position.
- Pour une meilleure réception stéréo des stations FM, branchez une antenne FM externe sur la prise **FM AERIAL**.

- Raccordez l'antenne FM fournie à la prise **FM AERIAL** située à l'arrière de l'unité.

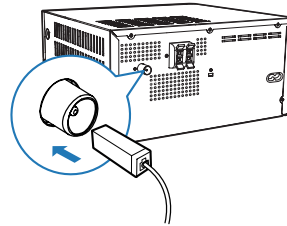

## Alimentation

### ! Attention

- Risque d'endommagement du produit ! Vérifiez que la tension d'alimentation correspond à la valeur de tension imprimée sous ou au dos de l'appareil.
- Avant de brancher le cordon d'alimentation, vérifiez que vous avez effectué toutes les autres connexions.

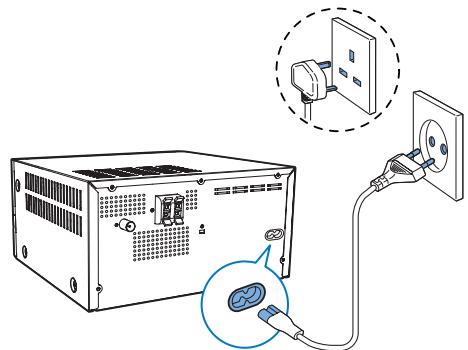

- Branchez le cordon d'alimentation secteur sur la prise murale.

## Préparation de la télécommande



### Attention

- Risque d'endommagement du produit ! Retirez les piles de la télécommande si vous ne l'utilisez pas pendant une longue durée.

Pour insérer les piles de la télécommande :

- 1 Ouvrez le compartiment à piles.
- 2 Insérez la pile AAA fournie en respectant la polarité (+/-) indiquée.
- 3 Fermez le compartiment à piles.

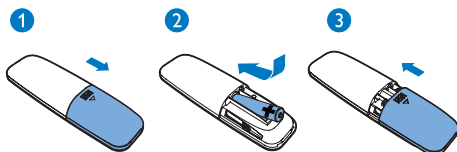

## Réglage de l'horloge

- 1 En mode veille, maintenez enfoncé **CLOCK** sur la télécommande pendant trois secondes.
  - ↳ Le format d'heure [24H] ou [12H] s'affiche.
- 2 Appuyez sur **◀◀ / ▶▶** pour sélectionner le format d'heure [24H] ou [12H].
- 3 Appuyez sur **CLOCK** pour confirmer.
  - ↳ Les chiffres des heures s'affichent et se mettent à clignoter.
- 4 Appuyez sur **◀◀ / ▶▶** pour sélectionner l'heure et appuyez sur **CLOCK** pour confirmer.
  - ↳ Les chiffres des minutes s'affichent et se mettent à clignoter.
- 5 Appuyez sur **◀◀ / ▶▶** pour sélectionner les minutes et appuyez sur **CLOCK** pour confirmer.
  - ↳ « SYNC OFF » s'affiche.

- 6 Appuyez sur **◀◀ / ▶▶** pour sélectionner « SYNC ON » ou « SYNC OFF » et appuyez sur **CLOCK** pour confirmer.
  - ↳ Si vous avez sélectionné « SYNC ON », la synchronisation automatique de l'horloge démarre lorsque vous écoutez une station de radio RDS qui transmet des signaux horaires.



### Conseil

- Vous pouvez appuyer sur **CLOCK** pour afficher les informations relatives à l'horloge lorsque l'unité est allumée.

## Mise sous tension

- Appuyez sur **⏻**.
  - ↳ L'appareil bascule sur la dernière source sélectionnée.
  - ↳ Les indicateurs de la force du signal clignotent pendant plusieurs secondes jusqu'à ce que l'unité démarre.

## Activation du mode veille

- Appuyez à nouveau sur **⏻** pour activer le mode veille de votre appareil.
  - ↳ Si vous avez préalablement réglé l'horloge, celle-ci apparaît sur l'afficheur.

### Permet de basculer en mode ÉCO :

- Maintenez le bouton **⏻** enfoncé pendant plus de 3 secondes.
  - ↳ La luminosité de l'afficheur diminue.
  - ↳ Le voyant Bluetooth/ÉCO s'allume en rouge.



### Remarque

- Après 15 minutes en mode veille, l'appareil passe automatiquement en mode ÉCO.
- En mode Groupe, l'unité ne passe pas en mode ÉCO automatiquement.

### Pour basculer entre le mode veille et le mode ÉCO :

- Maintenez le bouton **⏻** enfoncé pendant plus de 3 secondes.

# 4 Lecture

## Lecture en mode simple

**Mode simple** : le mode simple signifie que l'enceinte n'est pas groupée avec d'autres enceintes Multiroom compatibles izzylink. Au lieu de cela, elle est utilisée comme une enceinte autonome.

## Lecture à partir d'un disque

### Remarque

- Assurez-vous que le disque contient des fichiers audio compatibles.

- Appuyez sur **CD** pour sélectionner la source **DISC**.
- Insérez un disque dans le compartiment du disque, face imprimée orientée vers le haut.  
↳ La lecture démarre automatiquement. Si rien ne se produit, appuyez sur ►||.

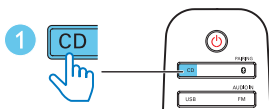
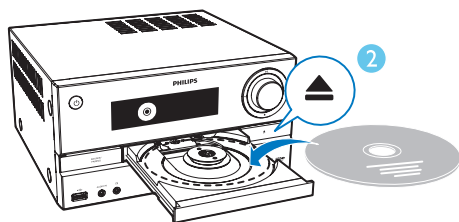

## Lecture à partir d'un périphérique USB

### Remarque

- Assurez-vous que le périphérique USB contient des fichiers audio compatibles (voir 'Informations sur le produit' à la page 20).

- Appuyez sur **USB** pour sélectionner la source **USB**.
- Insérez un périphérique USB dans la prise   
↳ La lecture démarre automatiquement. Si rien ne se produit, appuyez sur ►||.

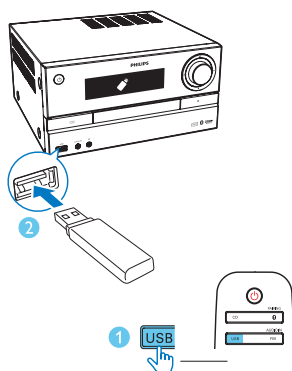

## Contrôle de la lecture

- ▲ / ▼ Permet de sélectionner un dossier.
- ◀◀ / ▶▶ Appuyez sur ces boutons pour passer à la piste précédente/suivante. Maintenez ces touches enfoncées pour faire une recherche avant/arrière dans une piste.
- || Permet de suspendre ou de reprendre la lecture.
- Permet d'arrêter la lecture.
- MODE** Lire une piste ou toutes les pistes à plusieurs reprises, ou lire les pistes de façon aléatoire (non disponible pour les pistes programmées).

---

## Permet d'accéder à une piste.

Pour un CD :

Appuyez sur **◀◀ / ▶▶** pour sélectionner une autre piste.

Pour un disque MP3 et un périphérique USB :

- 1 Appuyez sur **ALBUM/PRESET ▲ / ▼** pour sélectionner un album ou un dossier.
- 2 Appuyez sur **◀◀ / ▶▶** pour sélectionner une piste ou un fichier.

---

## Programmation des pistes

Vous pouvez programmer jusqu'à 20 pistes.

- 1 Arrêtez la lecture, et appuyez sur **PROGRAM** pour activer le mode de programmation.
- 2 Pour les pistes MP3, appuyez sur **ALBUM/PRESET ▲ / ▼** pour sélectionner un album.
- 3 Appuyez sur **◀◀ / ▶▶** pour sélectionner une piste, puis appuyez sur **PROGRAM** pour confirmer.
- 4 Répétez les étapes 2 et 3 pour programmer d'autres pistes.
- 5 Appuyez sur **▶||** pour lire les pistes programmées.
  - Pour effacer la programmation, arrêtez la lecture, puis appuyez sur **■**.

---

## Lecture des fichiers de périphériques Bluetooth



### Remarque

- Avant de coupler un appareil avec cette unité, lisez son mode d'emploi afin de vous assurer de la compatibilité Bluetooth.
- La compatibilité n'est pas garantie pour tous les périphériques Bluetooth.
- Tout obstacle situé entre l'appareil et le périphérique peut réduire la portée.
- La portée efficace entre cette unité et votre périphérique Bluetooth correspond à 10 mètres environ.
- L'appareil peut enregistrer jusqu'à deux périphériques Bluetooth précédemment connectés.

Pour écouter sans fil de la musique sur l'enceinte, vous devez coupler votre périphérique compatible Bluetooth avec l'unité.

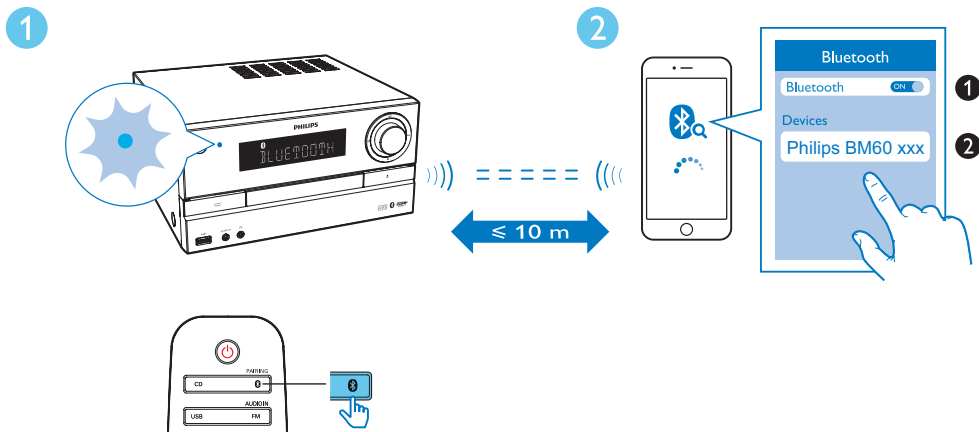

- 1 Appuyez sur **BT** /PAIRING pour sélectionner la source **Bluetooth**.  
↳ **[BT]** (Bluetooth) s'affiche.  
↳ Le voyant Bluetooth clignote en bleu.
- 2 Sur votre périphérique prenant en charge la technologie A2DP (Profil de distribution audio avancée), activez le Bluetooth et recherchez les périphériques Bluetooth qui peuvent être couplés (reportez-vous au mode d'emploi de l'appareil).
- 3 Sélectionnez « **Philips BM60 xxx** » sur votre périphérique compatible Bluetooth et, si nécessaire, saisissez « 0000 » comme mot de passe de couplage.  
↳ Une fois le couplage et la connexion terminés, le voyant Bluetooth reste allumé en bleu et l'unité émet un signal sonore.  
↳ Le symbole « BT » s'affiche.
- 4 Lancez la lecture de la musique sur le périphérique connecté.  
↳ La musique est diffusée depuis le périphérique compatible Bluetooth vers cet appareil.

- Si vous ne parvenez pas à trouver « **Philips BM60 xxx** » ou à coupler ce produit, maintenez le bouton **BT** /PAIRING enfoncé pendant trois secondes jusqu'à ce que vous entendiez un signal sonore afin d'accéder au mode de couplage.

#### Pour déconnecter le périphérique compatible Bluetooth actuel :

- Désactivez la fonction Bluetooth sur votre périphérique.

## Écoute de la radio

### Conseil

- Placez l'antenne aussi loin que possible du téléviseur ou de toute autre source de rayonnement.
- Assurez-vous que vous avez connecté l'antenne FM fournie.
- Pour une réception optimale, déployez entièrement l'antenne FM et modifiez-en la position.

### Réglage d'une station de radio

- 1 Appuyez plusieurs fois sur **FM/AUDIO IN** pour sélectionner la source Tuner.
- 2 Maintenez le bouton **◀▶** / **▶▶** enfoncé pendant trois secondes.

- ↳ La radio se règle automatiquement sur une station présentant un signal puissant.

**3** Répétez l'étape 2 pour régler d'autres stations de radio.

#### Pour affiner le réglage d'une station présentant un signal faible :

- Appuyez plusieurs fois sur **◀◀ / ▶▶** jusqu'à obtention de la réception optimale.

#### Mémorisation automatique des stations de radio FM



##### Remarque

- Vous pouvez mémoriser jusqu'à 30 stations de radio présélectionnées (FM).

**1** En mode tuner, appuyez sur **PROGRAM** pendant plus de deux secondes pour activer la programmation automatique.

- ↳ **[AUTO]** s'affiche.

- ↳ La première station de radio programmée est diffusée automatiquement.

**2** Appuyez sur **ALBUM/PRESET ▲ / ▼** pour choisir une station présélectionnée.

#### Programmation manuelle des stations de radio FM

**1** Sélectionnez une station de radio FM.

**2** Appuyez sur **PROGRAM** pour activer le mode de programmation.

- ↳ **[PROG]** (programme) clignote.

**3** Appuyez plusieurs fois sur **ALBUM/PRESET ▲ / ▼** pour sélectionner un numéro de présélection.

**4** Appuyez de nouveau sur **PROGRAM** pour confirmer.

- ↳ La fréquence de la station présélectionnée s'affiche.

**5** Pour programmer plus de stations FM, répétez les étapes ci-dessus.



##### Remarque

- Pour effacer une station présélectionnée, mémorisez une autre station à sa place.

#### Sélection d'une station de radio présélectionnée

- En mode FM, appuyez sur **ALBUM/PRESET ▲ / ▼** pour sélectionner une station de radio présélectionnée.

#### Affichage des informations RDS

Le système RDS (Radio Data System) est un service qui permet aux stations FM d'afficher des informations supplémentaires.

**1** Sélectionnez une station RDS.

**2** Appuyez plusieurs fois sur **DISPLAY/RDS** pour parcourir les informations suivantes (si disponibles) :

- ↳ Service des programmes

- ↳ Type de programme tel que **[NEWS]** (actualités), **[SPORT]** (sport), **[POP M]** (musique pop)...

- ↳ Message texte radio

- ↳ Temps

#### Sélection d'une diffusion stéréo ou mono



##### Remarque

- La diffusion en stéréo est le réglage par défaut du mode tuner.
- Pour les stations dont les signaux sont faibles : choisissez le réglage de son monaural afin d'améliorer la réception.

- En mode tuner FM, appuyez sur **▶||** pour basculer entre une diffusion mono et stéréo.

- ↳ **[STEREO]** (Stéréo) s'affiche lorsque la station de radio est diffusée en stéréo.

## Lecture en mode groupe

**Mode groupe** : si vous disposez de plusieurs enceintes multiroom compatibles izzylink, vous pouvez créer un groupe et diffuser simultanément de la musique vers le groupe d'enceintes. Pour utiliser cette fonction, vous devez acheter plusieurs enceintes Multiroom compatibles izzylink.

## Remarque

- Vous pouvez créer un groupe de cinq enceintes maximum, avec une enceinte maître et quatre enceintes esclaves.
- Sur les illustrations ci-dessous, BM5 (comme indiqué à droite de chaque illustration) est considéré comme un exemple de groupement avec BM60.

## Créer un groupe

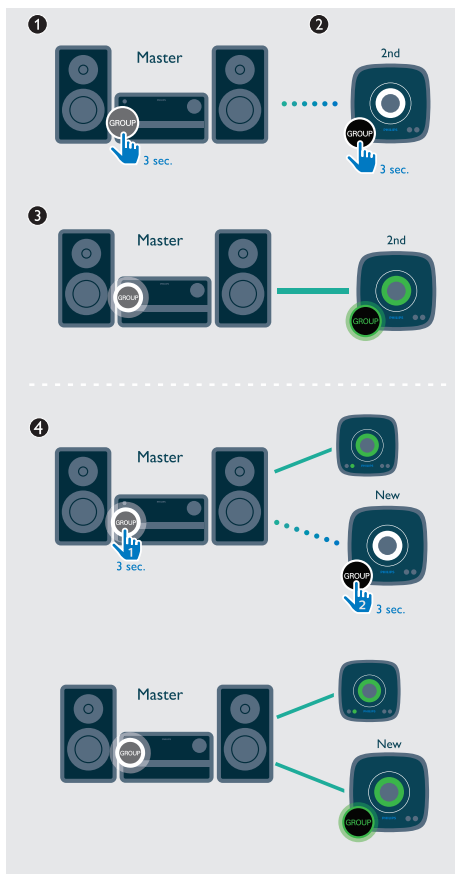

## Remarque

- Lorsque vous créez un groupe, la première enceinte que vous activez fonctionnera comme enceinte maître.

- 1 Maintenez enfoncé le bouton **GROUP** de la première enceinte pendant 3 secondes (maître).
- 2 Maintenez enfoncé le bouton **GROUP** de la deuxième enceinte pendant 3 secondes (esclave).
- 3 Patientez 15 à 30 secondes pour la configuration des connexions.
- 4 Recommencez les étapes 1 à 3 pour ajouter d'autres enceintes esclaves une par une.

## Remarque

- Vous ne pouvez ajouter qu'une enceinte esclave à la fois. Chaque fois que vous ajoutez une enceinte esclave, commencez par maintenir enfoncé le bouton **GROUP** de l'enceinte maître jusqu'à ce que le voyant sur le bouton clignote et que l'enceinte émette un signal sonore.
- Si l'indicateur de la force du signal sur une enceinte esclave indique que le signal est de mauvaise qualité, rapprochez-la de l'enceinte maître.

Vous pouvez ajouter l'une des enceintes suivantes au groupe existant ou créer un nouveau groupe avec elles :

- Une enceinte avec les paramètres par défaut
- Une enceinte maître qui n'a pas d'esclave connecté
- Une enceinte esclave qui est déconnectée de son maître (avec le voyant **GROUP** clignotant)

## Lecture à partir de l'enceinte maître pour l'ensemble du groupe

## Remarque

- En mode Bluetooth, la lecture de la musique est interrompue en cas d'appel entrant ou d'enregistrement vidéo en cours sur le téléphone portable connecté.
- Si cette enceinte (BM60) est le maître, sélectionnez une source et lancez la lecture sur l'ensemble du groupe d'enceintes.



## Changer de maître

Vous pouvez facilement modifier le maître actuel d'un groupe. Par exemple, en mode Bluetooth, lorsque votre téléphone portable perd la connexion avec l'enceinte maître en cours, vous pouvez paramétrer l'enceinte esclave la plus proche en tant que maître.

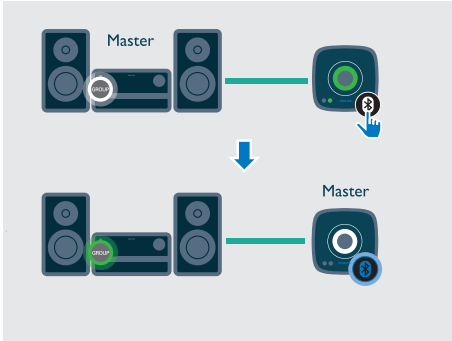

- Appuyez sur n'importe quelle touche source d'une enceinte esclave pour la transformer en maître du groupe.

### Remarque

- Coupez votre périphérique mobile avec le nouveau maître si ce n'est pas déjà fait.

## Passer en mode simple

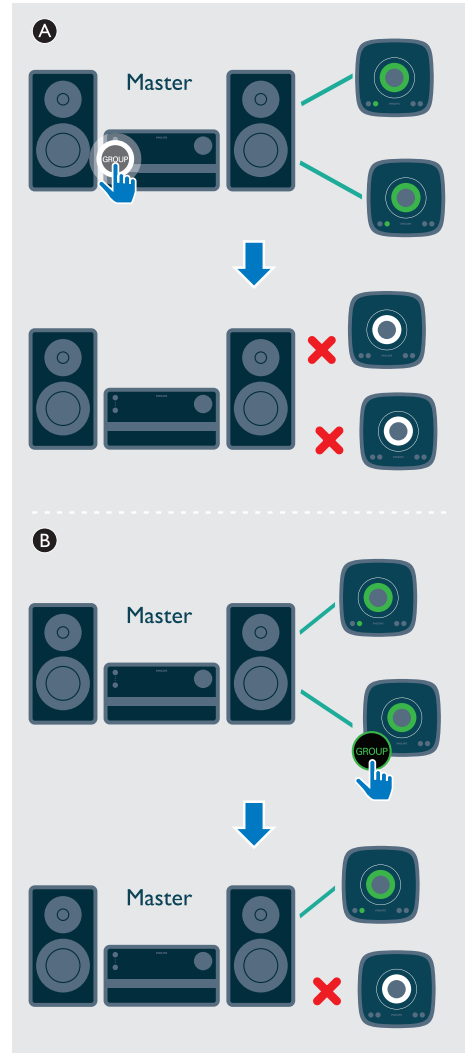

- Ⓐ Appuyez sur **GROUP** sur l'enceinte maître pour accéder au mode simple.
- ↳ Les enceintes esclaves continuent de chercher l'enceinte maître jusqu'à la fin du délai d'attente de 15 minutes.

- ↳ Vous pouvez créer un nouveau groupe avec les enceintes esclaves ou appuyez sur **GROUP** sur une enceinte esclave pour accéder au mode simple.
  - Appuyez à nouveau sur **GROUP** sur l'enceinte maître pour revenir au mode groupe.
- Ⓑ Appuyez sur **GROUP** sur une enceinte esclave pour passer en mode simple. Appuyez de nouveau sur **GROUP** pour rejoindre.

---

## Réinitialiser le statut du groupe

- En cas de problèmes de groupement, maintenez le bouton **GROUP** enfoncé pendant 8 secondes pour réinitialiser.

# 5 Réglage du son

Les opérations suivantes sont applicables pour tous les supports pris en charge.

---

## Sélection d'un effet sonore prédéfini

- Appuyez sur **SON** à plusieurs reprises pour sélectionner un effet sonore prédéfini.
  - **Balance** (équilibré), **Clear** (clair), **Powerful** (puissant), **Warm** (chaud) et **Bright** (lumineux).

---

## Réglage du volume sonore

- Appuyez plusieurs fois sur la touche +/- de la télécommande.
- Sur l'unité principale, tournez le bouton de volume.

---

## Désactivation du son

- Appuyez sur **MUTE** pour couper ou rétablir le son.

# 6 Autres fonctions

## Réglage de l'alarme

Cet appareil peut être utilisé comme un radio-réveil. Vous pouvez sélectionner **DISC**, **USB** ou **TUNER** comme source d'alarme.

### Remarque

- Assurez-vous que vous avez correctement réglé l'horloge.

- 1 En mode veille, maintenez le bouton **SLEEP/TIMER** enfoncé pendant 3 secondes.
- 2 Appuyez sur **◀◀ / ▶▶** à plusieurs reprises pour sélectionner une source d'alarme (**DISC**, **USB** ou **TUNER**).
- 3 Appuyez sur la touche **SLEEP/TIMER** pour confirmer:  
↳ Les chiffres des heures se mettent à clignoter.
- 4 Répétez les étapes 2 et 3 pour régler l'heure et les minutes, puis réglez le volume de l'alarme.

### Remarque

- Si vous n'appuyez sur aucun bouton dans les 90 secondes, le système quitte le mode de réglage de l'alarme automatiquement.

### Pour activer ou désactiver l'alarme :

- Appuyez sur **SLEEP/TIMER** à plusieurs reprises pour afficher les informations d'alarme et activer ou désactiver l'alarme.  
↳ Si le minuteur est activé, **[TIMER]** (minuteur) s'affiche.  
↳ Si le minuteur est désactivé, **[TIMER OFF]** (minuteur désactivé) s'affiche et **[TIMER]**(minuteur) disparaît.

### Conseil

- Si aucune source **DISC** ou **USB** n'est détectée, le système utilise **FM** comme source d'alarme par défaut.

## Réglage de l'arrêt programmé

- Appuyez sur **SLEEP/TIMER** pour régler le nombre de minutes avant que l'appareil ne s'éteigne automatiquement :
  - **[SLP 120]**
  - **[SLP 90]**
  - **[SLP 60]**
  - **[SLP 45]**
  - **[SLP 30]**
  - **[SLP 15]**
  - **[SLP OFF]**

### Conseil

- L'arrêt programmé ne peut être réglé que lorsque l'unité est allumée.

## Écoute à partir d'un périphérique externe

Vous pouvez écouter de la musique à partir d'un périphérique externe via cette unité, à l'aide d'un câble audio de 3,5 mm.

- 1 Appuyez plusieurs fois sur **FM/AUDIO IN** pour sélectionner la source **AUDIO IN**.
- 2 Connectez un câble audio (non fourni) entre :
  - la prise **AUDIO IN** (3,5 mm) de l'unité ;
  - et la prise casque/**LINE OUT** d'un appareil externe.

- 3 Lancez la lecture de musique à partir de l'appareil connecté (consultez le manuel d'utilisation).

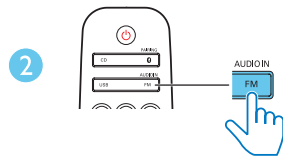
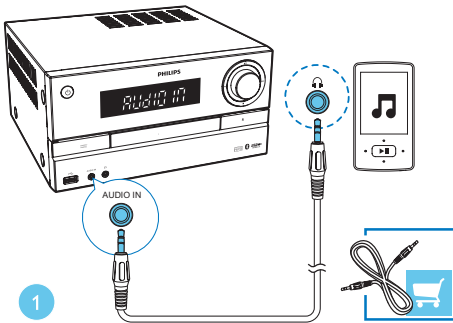

## Utilisation d'un casque

- Branchez un casque (non fourni) sur le connecteur .

## Mise à jour du micrologiciel

### Avertissement

- Connectez toujours l'enceinte à l'alimentation secteur pour une mise à niveau du micrologiciel.
- N'éteignez jamais l'enceinte ou ne débranchez jamais le périphérique de stockage de masse USB avant la fin de la mise à niveau du micrologiciel.

### Remarque

- Assurez-vous que la clé USB est formatée FAT16/32.

- 1 À partir de votre PC/Mac, accédez au site [www.philips.com/support](http://www.philips.com/support).

- 2 Saisissez la référence du modèle pour rechercher les derniers fichiers de mise à niveau du micrologiciel disponible.

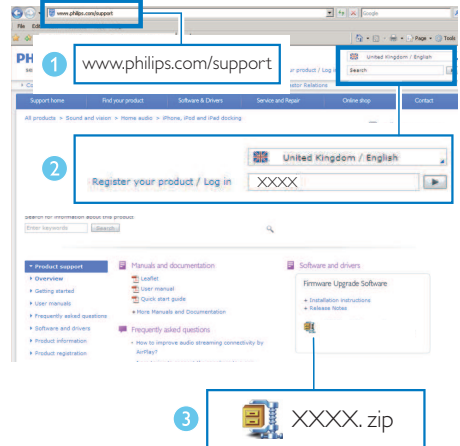

- 3 Décompressez et enregistrez les fichiers de mise à niveau dans le répertoire racine d'une clé USB.
- 4 Appuyez sur **USB** pour sélectionner la source **USB**, puis rebranchez-la clé USB dans le port USB situé à l'arrière de l'enceinte.
- 5 Ne retirez pas la clé USB et attendez environ 3 à 4 minutes pour que la mise à niveau du micrologiciel soit terminée.
  - ↳ Lors de la mise à niveau du micrologiciel, « **UPGRADE** » est indiqué sur l'afficheur.
  - ↳ Une fois la mise à niveau du micrologiciel terminée, « **SUCCESS** » est indiqué sur l'afficheur.
- 6 Débranchez le cordon d'alimentation secteur de l'enceinte et retirez la clé USB.
- 7 Rebranchez l'alimentation secteur et allumez l'enceinte.

### Conseil

- À la fin de mise à niveau, n'oubliez pas de supprimer les fichiers de mise à niveau sur votre clé USB.

# 7 Informations sur le produit



## Remarque

- Les informations sur le produit sont sujettes à modifications sans notification préalable.

## Caractéristiques techniques

### Amplificateur

Puissance de sortie totale	Maximum 150 W
Réponse en fréquence	40 Hz - 20 kHz ; ±3 dB
Rapport signal/bruit	≥ 75 dBA
Distorsion harmonique totale	< 1 %
Entrée AUX	1 V ± 100 mV RMS 22 kOhm

### Disque

Type de laser	Semi-conducteur
Diamètre du disque	12 cm / 8 cm
Disques pris en charge	CD-DA, CD-R, CD-RW, MP3-CD
CNA audio	24 bits/44,1 KHz
Distorsion harmonique totale	< 3 % (1 KHz)
Réponse en fréquence	20 Hz - 20 kHz (44,1 KHz)
Rapport signal/bruit	≥ 80 dBA

### USB

Version USB Direct	2.0 ultrarapide
--------------------	-----------------

### Enceintes

Impédance	6 ohms
Enceinte	2 haut-parleurs de graves 100 mm, tweeter 20 mm
Sensibilité	83 ± 3 dB/m/W

### Bluetooth

Version Bluetooth	V2.1 +EDR
Bande de fréquence Bluetooth	Bande ISM 2,402 GHz - 2,48 GHz
Portée	10 m (sans obstacle)

### Tuner (FM)

Gamme de fréquences	87,5-108 MHz
Grille de syntonisation	50 kHz
Sensibilité	
- Mono, rapport signal/bruit	≤ 22 dB
- Stéréo, rapport signal/bruit	≤ 48 dB
Sélectivité de recherche	≤ 32 dB
Distorsion harmonique totale	< 3 %
Rapport signal/bruit	≥ 45 dB

### Informations générales

Alimentation par secteur	110-127 V~ / 220-240 V~, 50/60 Hz
Consommation électrique	Mode de fonctionnement : 48 W Mode ÉCO : < 0,5 W
Dimensions	
- Unité principale (l × H × P)	249 × 128 × 254 mm
- Enceinte (l × H × P)	140 × 305 × 215 mm

## Poids

- Unité principale	2,25 kg
- Enceinte	2 x 2,6 kg

---

## Informations de compatibilité USB

- Format de fichier pris en charge : MP3 (\*.mp3)
- Débit binaire MP3 pris en charge : 32-320 Kbit/s CBR et VBR.
- Système de fichiers USB pris en charge : FAT12, FAT16, FAT32 (taille du secteur : 512 octets)

---

## Formats de disque MP3 pris en charge

- ISO9660, Joliet
- Nombre de titres maximum : 128 (selon la longueur des noms de fichier)
- Nombre d'albums maximum : 99
- Fréquences d'échantillonnage prises en charge : 32 kHz, 44,1 kHz, 48 kHz
- Débits binaires pris en charge : 32 - 256 (Kbit/s), débits variables

# 8 Dépannage



## Avertissement

- Ne retirez jamais le boîtier de l'appareil.

Pour que votre garantie reste valide, n'essayez jamais de réparer le système vous-même. En cas de problème lors de l'utilisation de cet appareil, vérifiez les points suivants avant de faire appel au service d'assistance. Si aucune solution à votre problème n'a été trouvée, visitez le site Web Philips ([www.philips.com/support](http://www.philips.com/support)). Lorsque vous contactez Philips, placez votre appareil à portée de main et gardez le numéro de modèle et le numéro de série à disposition.

### Pas d'alimentation

- Assurez-vous que l'adaptateur secteur de l'appareil est correctement branché.
- Assurez-vous que la prise secteur est alimentée.
- L'appareil dispose d'une fonction d'économie d'énergie. Par conséquent, le système s'éteint automatiquement 15 minutes après la fin de la lecture de la piste lorsqu'aucune commande n'a été utilisée.

### Pas de son ou son faible

- Permet de régler le volume.
- Vérifiez que les enceintes sont bien connectées.
- Vérifiez si les câbles d'enceinte dénudés sont fixés.

### Aucune réponse de l'appareil

- Sélectionnez la source AUDIO IN, puis maintenez la touche  enfoncée pendant plus de 8 secondes pour restaurer les paramètres par défaut de l'unité.
- Débranchez et rebranchez la prise d'alimentation secteur, puis rallumez l'appareil.

### Certains boutons ne fonctionnent pas ou l'unité ne fonctionne pas comme d'habitude.

- Vous avez peut-être activé le mode démo accidentellement. Dans ce cas, débranchez le cordon d'alimentation, maintenez enfoncé  puis rebranchez le cordon d'alimentation. Continuez à maintenir la touche enfoncée pendant 15 secondes, jusqu'à ce que tous les voyants clignotent, pour quitter le mode démo. Si le problème persiste, répétez l'opération. Vous pouvez ensuite allumer et utiliser l'enceinte comme d'habitude.

### La télécommande ne fonctionne pas.

- Avant d'appuyer sur une touche de fonction, commencez par sélectionner la source appropriée à l'aide de la télécommande (au lieu de passer par l'unité principale).
- Rapprochez la télécommande de l'appareil.
- Insérez la pile en respectant la polarité (signes +/–) conformément aux indications.
- Remplacez la pile.
- Dirigez la télécommande directement vers le capteur situé à l'avant de l'appareil.

### Aucun disque détecté

- Insérez un disque.
- Vérifiez que le disque n'a pas été inséré à l'envers.
- Attendez que la condensation sur la lentille se soit évaporée.
- Remplacez ou nettoyez le disque.
- Utilisez un CD finalisé ou un disque dont le format est compatible.

### Impossible d'afficher certains fichiers du périphérique USB

- Le nombre de dossiers ou de fichiers du périphérique USB dépasse une certaine limite. Il ne s'agit pas d'un dysfonctionnement de l'appareil.
- Le format de ces fichiers n'est pas pris en charge.

### Périphérique USB non pris en charge

- Le périphérique USB est incompatible avec l'appareil. Essayez un autre périphérique.



### **Mauvaise qualité de la réception radio**

- Éloignez l'appareil de votre téléviseur ou autre source de rayonnement.
- Déployez entièrement l'antenne FM.

### **La lecture est impossible sur l'appareil alors que la connexion Bluetooth a réussi.**

- Le périphérique ne permet pas de lire de la musique sur l'appareil sans fil.

### **La qualité audio devient médiocre après connexion d'un périphérique Bluetooth.**

- La réception Bluetooth est faible. Déplacez le périphérique plus près de l'appareil ou enlevez tout obstacle entre eux.

### **Impossible de connecter Bluetooth à cette unité.**

- Le périphérique ne prend pas en charge les profils requis par l'appareil.
- La fonction Bluetooth du périphérique n'est pas activée. Reportez-vous au mode d'emploi du périphérique pour savoir comment activer la fonction.
- L'appareil n'est pas en mode de couplage.
- L'appareil est déjà connecté à un autre périphérique Bluetooth. Déconnectez ce périphérique, puis réessayez.

### **Le téléphone portable associé ne cesse de se connecter et de se déconnecter.**

- La réception Bluetooth est faible. Déplacez le périphérique plus près de l'appareil ou enlevez tout obstacle entre eux.
- Certains téléphones portables peuvent se connecter et se déconnecter sans cesse, lorsque vous effectuez ou terminez un appel. Ceci n'indique pas une défaillance de l'appareil.
- Sur certains périphériques, la connexion Bluetooth se désactive automatiquement pour économiser l'énergie. Ceci n'indique pas une défaillance de l'appareil.

### **Le programmeur ne fonctionne pas.**

- Réglez correctement l'horloge.
- Activez le programmeur.

### **Les réglages de l'horloge/du programmeur sont effacés.**

- Une coupure de courant s'est produite ou la prise d'alimentation a été débranchée.

### **Saccade ou coupure ponctuelle de la diffusion de musique pendant la lecture groupée**

- Si vous rencontrez des saccades ou coupures ponctuelles de la diffusion, il est possible que votre réseau Wi-Fi domestique soit occupé. Même si Izzylink est indépendant de votre réseau Wi-Fi domestique, il utilise des signaux Wi-Fi pour communiquer entre les enceintes. Essayez ce qui suit : 1) réduisez le trafic sur votre réseau Wi-Fi domestique, par ex. en arrêtant tout téléchargement de gros fichiers ou autre diffusion de contenu sur votre réseau Wi-Fi ; 2) redémarrez l'enceinte maître en la débranchant du secteur, puis ne la rebranchant.

## 9 Avertissement

Toute modification apportée à cet appareil qui ne serait pas approuvée expressément par Gibson Innovations peut invalider l'habilitation de l'utilisateur à utiliser l'appareil.

# CE 0890

### Déclaration de conformité

Par la présente, Gibson Innovations déclare que ce produit est conforme aux exigences essentielles et autres dispositions pertinentes de la directive 1999/5/CE. La déclaration de conformité est disponible sur le site [www.philips.com/support](http://www.philips.com/support).

**Mise au rebut de votre produit et de la pile en fin de vie**



Cet appareil a été conçu et fabriqué avec des matériaux et des composants de haute qualité pouvant être recyclés et réutilisés.



Ce symbole sur un produit indique que ce dernier est conforme à la directive européenne 2012/19/UE.



Ce symbole signifie que le produit contient des piles conformes à la directive européenne 2013/56/EU, qui ne doivent pas être mises au rebut avec les déchets ménagers.

Renseignez-vous sur votre système local de gestion des déchets d'équipements électriques et électroniques et sur la mise au rebut des piles. Respectez la réglementation locale et ne jetez pas ce produit et les piles avec les ordures ménagères. La mise au rebut correcte de vos anciens appareils et des piles aide à préserver l'environnement et la santé.

#### Retrait des piles jetables

Pour retirer les piles jetables, consultez la section consacrée à l'installation des piles.

#### Informations sur l'environnement

Tout emballage superflu a été supprimé. Nous avons fait notre possible pour permettre une séparation facile de l'emballage en trois matériaux : carton (boîte), polystyrène moussé (qui amortit les chocs) et polyéthylène (sacs, feuille protectrice en mousse).

Votre appareil se compose de matériaux recyclables et réutilisables à condition d'être démontés par une entreprise spécialisée. Respectez les réglementations locales pour vous débarrasser des emballages, des piles usagées et de votre ancien équipement.



Ce produit intègre une technologie de protection des droits d'auteur protégée par des brevets américains et autres droits relatifs à la propriété intellectuelle détenus par Rovi Corporation. La rétro-ingénierie et le démontage sont interdits.

#### Bluetooth

Les logos et la marque de nom Bluetooth® sont des marques déposées de Bluetooth SIG, Inc. ; toutes les utilisations de ces marques par Gibson Innovations Limited sont régies par des accords de licence. Toutes les autres marques et noms commerciaux appartiennent à leurs propriétaires respectifs.

Cet appareil présente l'étiquette suivante :



#### Remarque

- La plaque signalétique est située à l'arrière de l'appareil.

---

## Offre écrite

Gibson Innovations Limited propose de fournir, sur simple demande, une copie du code source des logiciels libres utilisés dans ce produit dès lors que cela est requis par les licences correspondantes. Cette offre est valable jusqu'à trois ans après l'achat du produit. Pour obtenir le code source, contactez : [open.source-gi@gibson.com](mailto:open.source-gi@gibson.com). Si vous préférez ne pas envoyer de courrier électronique ou si vous ne recevez pas d'accusé de réception sous une semaine après avoir nous avoir contactés à cette adresse électronique, veuillez envoyer un courrier postal à Open Source Team, Gibson Innovations Limited, 5/F, Philips Electronics Building, 5 Science Park East Avenue, Hong Kong Science Park, Shatin, N.T. Hong Kong.



2016 © Gibson Innovations Limited. All rights reserved.  
This product has been manufactured by, and is sold  
under the responsibility of Gibson Innovations Ltd., and  
Gibson Innovations Ltd. is the warrantor in relation to  
this product. Philips and the Philips Shield Emblem are  
registered trademarks of Koninklijke Philips N.V. and are  
used under licens.

BM60\_10\_UM\_V2.0

