

TABLE DES MATIERES

Consignes de sécurité	1
Caractéristiques principales	3
Description du lecteur DVD et du moniteur	4
Télécommande	5
Contenu de la boîte	6
Alimentation et installation	7
Connexion au moniteur LCD	8
Connexion à une TV et à un amplificateur	9
Installation dans un véhicule	10
Utilisation de base	12
Configuration système	17
Caractéristiques techniques	22
Guide de dépannage	23

CONSIGNES DE SECURITE



ATTENTION
RISQUE DE CHOC ELECTRIQUE
NE PAS OUVRIR



Le symbole représentant un éclair muni d'une flèche dans un triangle équilatéral vise à avertir l'utilisateur de la présence, dans le boîtier de l'appareil, d'une « tension dangereuse » non isolée, dont l'amplitude peut présenter un risque de choc électrique.



AVERTISSEMENT :
POUR REDUIRE LE RISQUE DE CHOC ELECTRIQUE,
N'OUVREZ PAS LE BOITIER.
AUCUNE PIECE INTERNE N'EST REPARABLE PAR
L'UTILISATEUR. FAITES APPEL A UN TECHNICIEN
QUALIFIE POUR TOUT ENTRETIEN.



Le point d'exclamation dans un triangle équilatéral avertit l'utilisateur de la présence d'instructions importantes d'utilisation et d'entretien dans le manuel.

CONSIGNES DE SECURITE

Installation

N'utilisez pas cet appareil dans des endroits extrêmement chauds, froids, poussiéreux ou humides.

N'empêchez pas la bonne ventilation de l'appareil en installant celui-ci en un endroit peu ventilé, en le recouvrant ou en le plaçant sur un tapis.

Sécurité

Lorsque vous branchez ou débranchez l'adaptateur secteur, saisissez la fiche et non le cordon lui-même. Vous risqueriez d'endommager le cordon, ce qui présenterait un danger. En cas de non-utilisation prolongée, débranchez l'adaptateur secteur.

Condensation

Lorsque l'appareil est placé dans une pièce chauffée où l'atmosphère est chaude et humide, de la condensation peut se former à l'intérieur de celui-ci. Lorsqu'il y a de la condensation dans l'appareil, celui-ci peut présenter un dysfonctionnement. Déconnectez l'appareil pendant 1 heure ou 2 avant de le remettre sous tension ou chauffez progressivement la pièce et séchez l'appareil avant utilisation.

Emplacement de la plaque signalétique

La plaque signalétique se situe à l'arrière de l'appareil.



AVERTISSEMENT :

En cas de problème, débranchez le cordon d'alimentation secteur et faites appel à un technicien qualifié.
Ne placez aucun récipient rempli de liquide, tel qu'un vase, à proximité de l'appareil.
L'adaptateur secteur permet de débrancher l'appareil et doit rester facilement accessible.

Informations sur les zones de lecture



Cet appareil est conçu et fabriqué selon le système des zones de lecture pour répondre aux informations encodées sur les DVD. Si le numéro de zone imprimé sur le DVD ne correspond pas au numéro de zone de l'appareil, celui-ci ne pourra pas en lire le contenu.

Le numéro de zone de cet appareil est le 2.

Les CD audio sont divisés en « plages ». Une « plage » correspond généralement à une chanson sur un CD audio.

Caractéristiques principales

Ecran couleur LCD 7" à haute luminosité

Compatible avec les DVD, VCD, MP3, WMA, MP4, CD, JPEG, Xvid, etc.

Haut-parleurs intégrés

Choix des langues des menus, avance et retour rapides, lecture répétée

Zoom avant/arrière

Sortie AV

Connexion possible avec l'écran LCD 7" (fourni) pour un affichage sur deux écrans.

Description du lecteur DVD et du moniteur

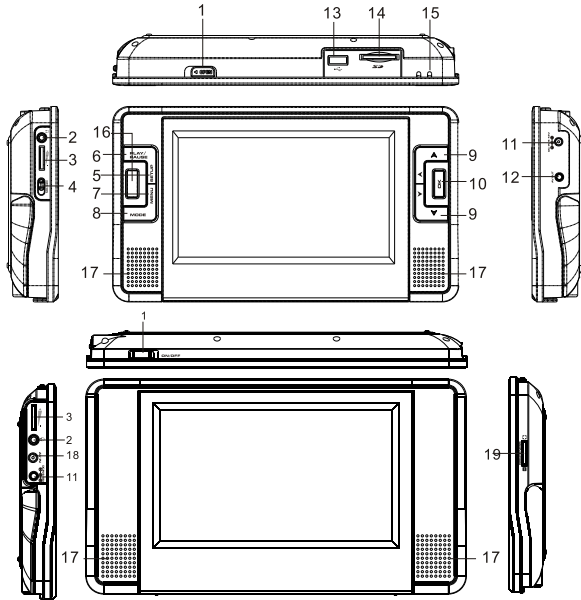

1. Bouton ◀ OPEN (ouverture)
Faites glisser le bouton ◀ OPEN vers la gauche pour ouvrir le compartiment disque (écran).
2. Prise pour écouteurs
3. Molette VOLUME
4. Commutateur OFF/ON (arrêt/marche)
5. Touche SETUP (configuration)
Appuyez sur cette touche pour afficher le menu de configuration.
6. Touche PLAY/PAUSE (lecture/pause)
7. Touche MENU
Appuyez sur cette touche pour afficher le menu principal.
8. Touche MODE
Appuyez sur cette touche pour sélectionner une source : DVD/média (USB ou carte)
9. ▲▼◀▶ Touches directionnelles
10. Touche OK (confirmer)
11. DC IN 9-12V (entrée DC 9-12 V)
12. AV OUT (sortie AV)
13. Port USB
14. Slot pour carte SD/MMC
15. Indicateur d'alimentation LED
16. Capteur infrarouge
17. Haut-parleurs
18. AV IN (entrée AV)
19. Molette BRIGHTNESS (luminosité)
Réglage de la luminosité de l'écran.

Télécommande (opérationnelle avec le lecteur DVD uniquement)

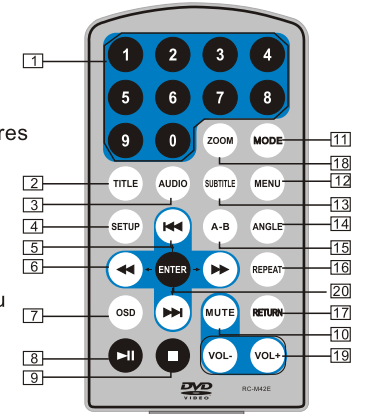

1. Pavé numérique
2. TITLE (titre) : affichage du menu des titres
3. AUDIO : sélection de la langue audio
4. SETUP (configuration) : afficher ou quitter le menu de configuration
5. ◀/▶ (Précédent/suivant) : passer au chapitre ou à la piste précédent(e) /suivant(e)
▲/▼ (haut/bas) : déplacement du curseur dans le menu de configuration
6. ◀◀/▶▶ : retour ou avance rapide (2x, 4x, 8x, 16x ou 32x)
◀/▶ (gauche/droite) : déplacement du curseur dans le menu de configuration
7. OSD : affichage d'informations pendant la lecture, comme la durée écoulée et la durée restante
8. ▶▶ (Lecture/pause)
9. ■ (arrêt) : appuyez une fois sur cette touche pour passer en pré-arrêt (appuyez ensuite sur la touche ▶▶ pour reprendre la lecture où vous l'avez interrompue) ou appuyez deux fois pour arrêter complètement la lecture (la lecture reprendra au début du disque si vous appuyez sur ▶▶).
10. MUTE (sourdine) : activation / désactivation du son
11. MODE :
Sélection de la source : DVD ou média (clé USB, carte SD/MMC)
12. MENU : afficher ou quitter le menu principal
13. SUBTITLE (sous-titres) : sélection de la langue de sous-titrage lors de la lecture de disques DVD
14. ANGLE : changement de l'angle de vue si le disque propose des angles de vue multiples.
15. A-B : répétition d'un segment A-B, annulation de cette fonction
16. REPEAT (répétition) : répétition du titre, du chapitre ou de la plage en cours
17. RETURN (retour) : retour au menu principal
18. ZOOM : activation du zoom lors de la lecture
19. VOL+/- (volume +/-) : réglage du volume
20. ENTER (confirmer) : confirmation d'une sélection

Utilisation de la télécommande

Insérez une pile CR2025 dans la télécommande comme illustré ci-dessous.

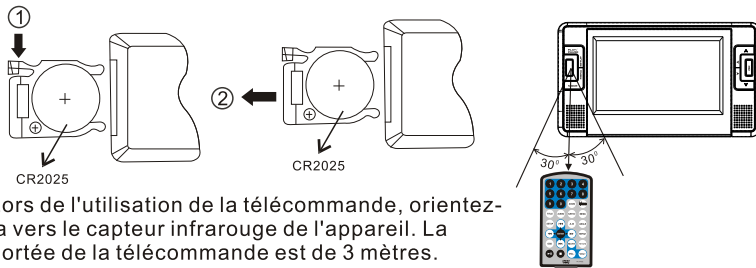

Lors de l'utilisation de la télécommande, orientez-la vers le capteur infrarouge de l'appareil. La portée de la télécommande est de 3 mètres. Référez-vous à l'illustration ci-contre.

Remarques

1. Ne laissez pas tomber la télécommande et évitez de l'utiliser dans un environnement humide.
2. N'exposez pas le capteur infrarouge de l'appareil aux rayons du soleil.
3. Remplacez la pile lorsque la télécommande ne fonctionne plus correctement.
4. En cas de non-utilisation prolongée de la télécommande, retirez la pile afin d'éviter tout dommage provoqué par une corrosion due à un écoulement de celle-ci.
5. Ne jetez pas la pile au feu. Elle pourrait exploser ou couler.

Contenu de la boîte

Lecteur DVD	1
Moniteur LCD 7"	1
Télécommande (avec pile)	1
Câble adaptateur audio/vidéo	1
Câble audio/vidéo avec connecteurs RCA mâles	1
Adaptateur secteur	2
Adaptateur pour allume-cigare (double sortie)	1
Manuel d'utilisation	1
Ecouteurs	2
Housse de transport	1
Kit de montage	2

Alimentation et installation

Branchez la fiche de l'adaptateur secteur dans une prise murale et branchez l'autre extrémité à l'entrée DC (« DC IN 9-12V ») située sur le côté droit du lecteur DVD. Référez-vous à l'illustration ci-dessous.

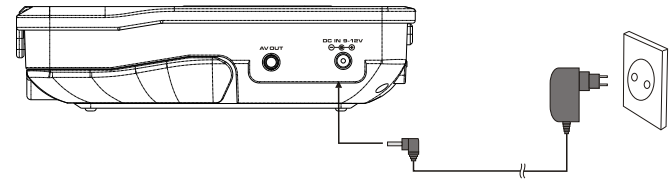

Utilisation de l'adaptateur pour allume-cigare :
Branchez le jack d'alimentation de l'adaptateur pour allume-cigare dans l'entrée DC (« DC IN 9-12V ») de l'appareil. Branchez l'autre extrémité dans la prise de l'allume-cigare. Référez-vous à l'illustration ci-dessous.

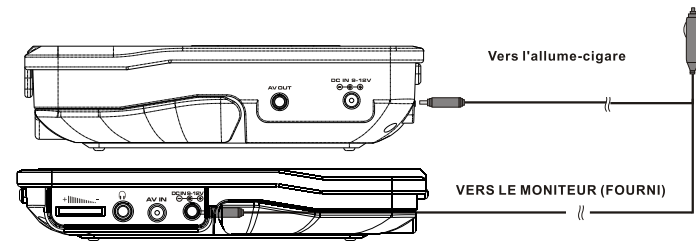

Remarques :

1. L'adaptateur pour allume-cigare ne peut être utilisé que si la tension de l'allume-cigare est de 9-12 V.
2. Pour le moniteur LCD, veuillez procéder de même. La seule exception réside dans le fait que l'entrée DC (« DC IN 9-12V ») est située sur le côté gauche de l'appareil. L'adaptateur pour allume-cigare est équipé d'une sortie double permettant la connexion simultanée du lecteur DVD et du moniteur LCD.

Connexion au moniteur LCD

Connectez la sortie « AV OUT » du lecteur DVD à l'entrée « AV IN » du moniteur LCD à l'aide du câble AV.

Référez-vous à l'illustration ci-dessous.

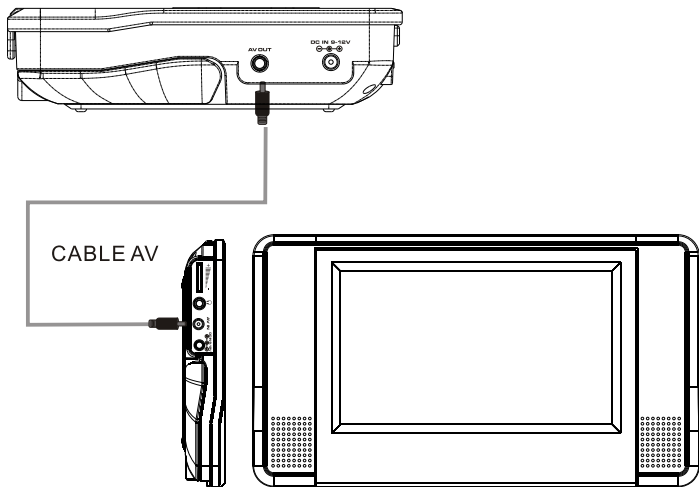

Moniteur LCD 7"
(fourni)

FR-8

Connexion à une TV et à un amplificateur

Vous pouvez connecter la sortie audio/vidéo du lecteur à une TV. Vous pouvez également connecter uniquement la sortie vidéo à votre TV et connecter les sorties audio à un amplificateur externe. Veuillez vous référer à l'illustration ci-dessous.

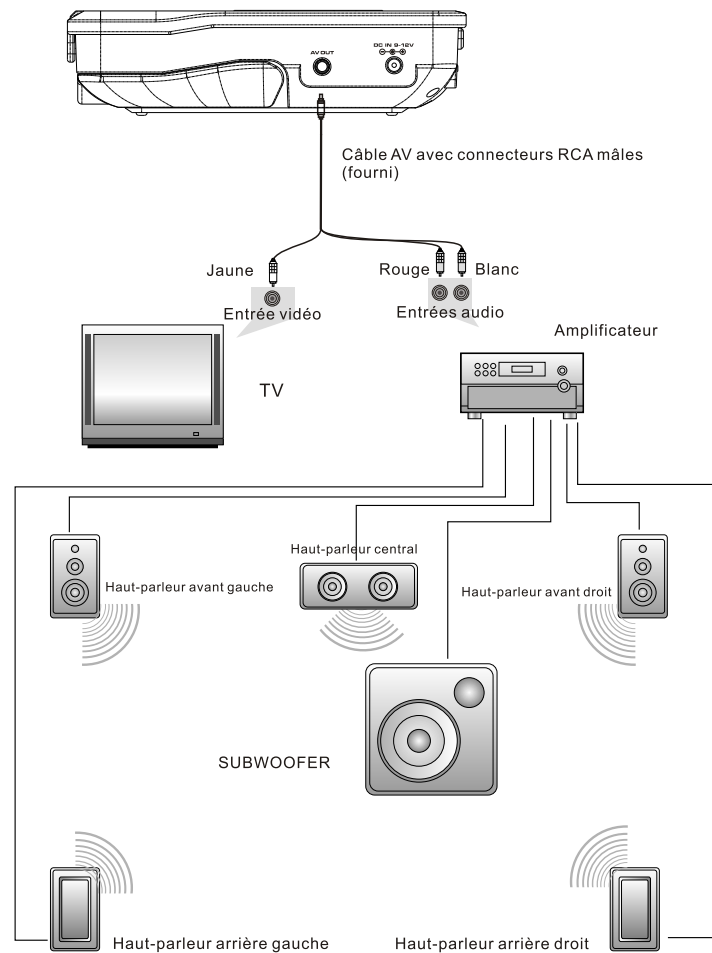

FR-9

Installation dans un véhicule

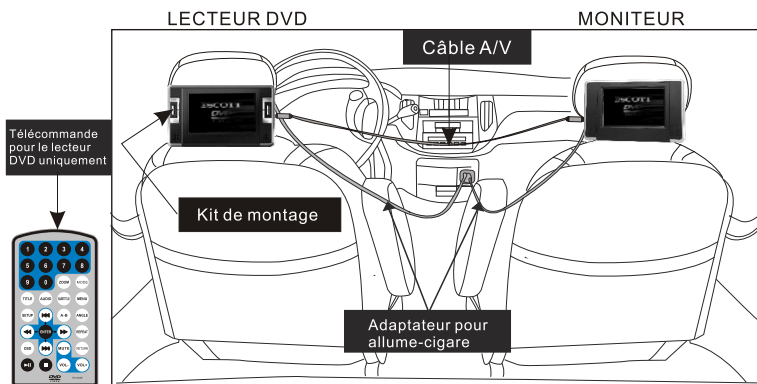

INSTALLATION DU LECTEUR DVD / DU MONITEUR DANS UNE VOITURE

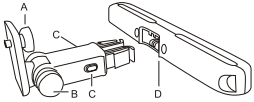
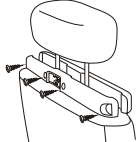
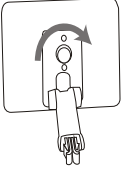
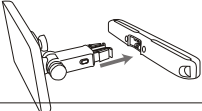
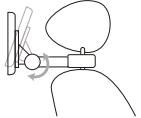
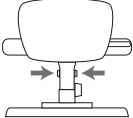
<p>Contenu du kit de montage :</p> <p>A: Vis de fixation du support sur l'appareil</p> <p>B: Vis de réglage de l'angle d'inclinaison de l'écran</p> <p>C: Boutons permettant le retrait du support de l'appuie-tête (x 2)</p> <p>D: Support de l'appuie-tête + vis (x 4)</p>	<p>1. Après avoir dévissé le support de l'appuie-tête, positionnez les 2 parties de part et d'autre de l'appuie-tête et remontez-le à l'aide des 4 vis fournies en fonction du diamètre des barres de l'appuie-tête.</p>	<p>2. Fixez le support de montage au dos de l'appareil à l'aide de la vis de fixation (A).</p>
		
<p>3. Encliquez le support de montage au support de l'appuie-tête.</p> 	<p>4. Réglez l'angle d'inclinaison.</p> 	<p>5. Pour détacher le support de montage de l'appuie-tête, appuyez simultanément sur les boutons de retrait et tirez doucement.</p> 

FR-10

AVERTISSEMENT DE SÉCURITÉ



Cet appareil ne doit en aucun cas être utilisé par le conducteur d'un véhicule en mouvement ou être laissé non fixé pendant la conduite du véhicule.

En cas d'utilisation par un passager de votre véhicule, veillez à ce que l'appareil soit correctement maintenu et qu'une fois fixé, il n'entrave aucun dispositif de sécurité (par ex. airbags, ceintures de sécurité, etc.).

Tous les passagers doivent boucler leur ceinture de sécurité lorsque le véhicule est en mouvement.

Si vous avez des questions, contactez le fabricant de votre voiture pour de plus amples informations.

UTILISATION DU PIED

Pied pour une utilisation fixe



FR-11

Utilisation de base



Lecture de disques DVD, SVCD, VCD, CD et de fichiers MPEG4, MP3, WMA et Xvid

1. Lorsque l'appareil est connecté à l'alimentation, placez le commutateur ON/OFF de l'appareil en position ON. Le menu de sélection de la source s'affiche à l'écran.

DVD
MEDIA

Sélectionnez le mode « DVD » ou le mode « MEDIA » à l'aide des touches ◀▶/▶▶, puis appuyez sur OK pour confirmer. Si vous sélectionnez « MEDIA », assurez-vous que le lecteur contient une clé USB ou une carte SD/MMC.

2. Ouvrez le compartiment disque en poussant le bouton OPEN vers la gauche, puis insérez un disque face imprimée vers le haut.
3. Refermez le compartiment. L'appareil charge le disque et commence la lecture ou affiche le menu.
4. Appuyez sur la touche ■ pour mettre le lecteur en pré-arrêt. Appuyez sur la touche ▶▶ pour reprendre la lecture où vous l'avez interrompue. Appuyez deux fois sur la touche ■ pour arrêter complètement la lecture.
5. Lors de la lecture, appuyez sur la touche ▶▶ pour mettre la lecture en pause. Appuyez à nouveau sur cette touche pour reprendre la lecture.
6. Lorsque vous n'utilisez pas le lecteur, placez le commutateur ON/OFF en position OFF pour l'éteindre.
7. Lors de la lecture de DVD qui contiennent un menu des titres ou des chapitres, appuyez sur la touche MENU pour accéder à ce menu. Utilisez ensuite les touches ▲ / ▼ / ◀ / ▶ pour sélectionner le titre/chapitre de votre choix. Appuyez sur OK pour confirmer.

Avance et retour rapide



Lors de la lecture de disques DVD, SVCD, VCD, CD et de fichiers MPEG4 et Xvid, vous pouvez effectuer une avance ou un retour rapide.

1. Appuyez sur la touche ▶▶ pour effectuer une avance rapide. Appuyez de manière répétée sur cette touche pour modifier la vitesse de lecture selon la séquence suivante : 2x, 4x, 8x, 16x et 32x la vitesse normale.

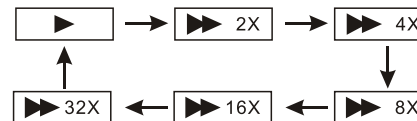

2. Appuyez sur la touche ◀◀ pour effectuer un retour rapide. Appuyez de manière répétée sur cette touche pour modifier la vitesse de lecture selon la séquence suivante : 2x, 4x, 8x, 16x et 32x.

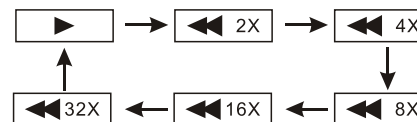

3. Appuyez sur la touche ▶▶ pour commencer la lecture à l'endroit de votre choix.

Lecture répétée



Pour les disques DVD, appuyez sur la touche REPEAT pour répéter la lecture d'un chapitre. Appuyez deux fois sur cette touche pour répéter la lecture d'un titre et appuyez trois fois sur cette touche pour répéter la lecture du disque entier. Appuyez quatre fois sur cette touche pour désactiver la lecture répétée.

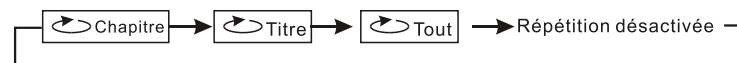

Pour les fichiers MP3, WMA, MPEG4 et Xvid, appuyez sur la touche REPEAT pour répéter la lecture du fichier en cours, appuyez deux fois sur cette touche pour répéter la lecture du répertoire en cours et appuyez trois fois sur cette touche pour désactiver la lecture répétée.

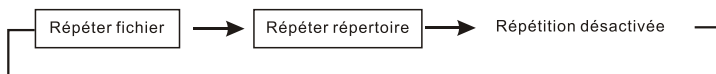

Pour les CD/VCD, appuyez sur la touche REPEAT pour répéter la lecture de la piste en cours ou appuyez deux fois sur cette touche pour répéter la lecture du disque entier.



Remarque : Cette fonction n'est disponible avec les VCD que si le PBC est désactivé. Utilisez la touche MENU pour activer ou désactiver le PBC.

Répétition d'un segment A-B



Lors de la lecture de disques DVD, SVCD, VCD, CD et de fichiers MP3, WMA, MPEG4 et Xvid, vous pouvez répéter la lecture d'un segment A-B.

Lors de la lecture, appuyez sur la touche A-B pour définir le point A (début du segment), puis appuyez à nouveau sur cette touche pour définir le point B (fin du segment). Le lecteur répète automatiquement la lecture du segment A-B.



Pour revenir à la lecture normale, appuyez une troisième fois sur la touche A-B.



Angle

Lors de la lecture de DVD avec angles de vue multiples, appuyez sur la touche ANGLE. Les indications suivantes s'affichent à l'écran.



Sélectionnez l'angle de votre choix à l'aide du pavé numérique.

Appuyez à nouveau sur la touche ANGLE pour reprendre la lecture normale. Le lecteur sélectionne l'angle de vue par défaut.

Remarque :

Cette fonction n'est disponible qu'avec les disques qui proposent plusieurs angles de vue.

Zoom avant/arrière



Lors de la lecture de disques DVD, SVCD, VCD et de fichiers MPEG4 et Xvid, vous pouvez effectuer un zoom sur image.

Lors de la lecture, appuyez sur la touche ZOOM pour modifier la taille de l'image selon la séquence suivante : x2, x3, x4, x1/2, x1/3, x1/4.

Lorsque l'image est agrandie, appuyez sur les touches ◀/▶ pour vous déplacer sur l'image.

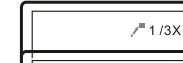
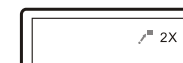

Lecture de fichiers JPG

1. Insérez un disque, une clé USB ou une carte SD/MMC contenant des fichiers JPG dans l'appareil. Sélectionnez la source à l'aide de la touche MODE.
2. Sélectionnez le fichier de votre choix à l'aide des touches ▲ / ▼, puis appuyez sur la touche OK pour confirmer.
3. Remarque : Pour revenir à la liste des fichiers et/ou des répertoires, appuyez sur la touche MENU. Appuyez sur la touche ► ou OK pour avoir un aperçu du fichier sélectionné.
4. Pour faire pivoter l'image dans le sens des aiguilles d'une montre, appuyez sur la touche ►. Pour la faire pivoter dans le sens contraire des aiguilles d'une montre, appuyez sur la touche ◀.
5. Appuyez sur la touche OSD pour sélectionner un mode d'affichage :
 - a. « BALAY. DEPUIS HAUT » (balayage du haut vers le bas)
 - b. « BALAY. DEPUIS BAS » (balayage du bas vers le haut)
 - c. « BALAY. DEPUIS GAUCHE » (balayage de gauche à droite)
 - d. « BALAY. DEPUIS DROITE » (balayage de droite à gauche)
 - e. « DIAG. DEPUIS GAUCHE HAUT » (balayage diagonal du coin supérieur gauche vers le coin inférieur droit)
 - f. « DIAG. DEPUIS DROITE HAUT » (balayage diagonal du coin supérieur droit vers le coin inférieur gauche)
 - g. « DIAG. DEPUIS GAUCHE BAS » (balayage diagonal depuis le coin inférieur gauche vers le coin supérieur droit)
 - h. « DIAG. DEPUIS DROITE BAS » (balayage diagonal depuis le coin inférieur droit vers le coin supérieur gauche)
 - i. « AGRAND. DEPUIS CENTRE H » (agrandir du centre vers la gauche et la droite)
 - j. « AGRAND. DEPUIS CENTRE V » (agrandir du centre vers le haut et le bas)
 - k. « REDUIRE AU CENTRE V » (réduire à partir du haut et du bas vers le centre)
 - l. « REDUIRE AU CENTRE H » (réduire de la gauche et de la droite vers le centre)
 - m. « FENETRE V » (fenêtre verticale)
 - n. « FENETRE H » (fenêtre horizontale)
 - o. « BALAY. VERS CENTRE » (balayage des coins vers le centre)
6. Pour afficher les images sous forme de miniatures, appuyez sur la touche ■. Sélectionnez ensuite une image à l'aide des touches directionnelles ou appuyez sur OK. Vous pouvez également sélectionner « DIAPORAMA » pour effectuer un diaporama ou « MENU » pour afficher les fonctions des touches de la télécommande. Pour revenir à la page précédente ou aller à la page suivante, utilisez les touches ◀/▶.

Lecture de fichiers MP3, WMA, MP4 et Xvid

1. Insérez un disque, une clé USB ou une carte SD/MMC contenant des fichiers MP3, WMA, MP4 ou Xvid dans l'appareil. Sélectionnez le fichier de votre choix à l'aide des touches ▲ / ▼, puis appuyez sur OK ou ► pour commencer la lecture.

Remarque : en fonction du périphérique USB ou du type de carte SD/MMC, la détection et la lecture du contenu peuvent prendre plusieurs secondes.

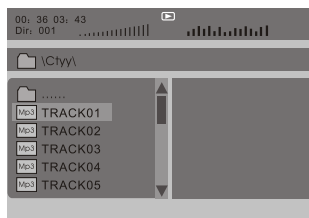

Configuration système

Appuyez sur la touche SETUP pour accéder au menu de configuration. Appuyez à nouveau sur cette touche pour quitter le menu.

Sélectionnez une option à l'aide des touches ▲ / ▼, puis appuyez sur OK pour confirmer.

Vous avez alors accès au réglage. Veuillez noter les points suivants :

1. La disponibilité de certaines fonctions, comme « INDICATEUR ANGLE », dépend du disque.
2. Le mot de passe par défaut est « 8888 ».
3. La « PAGE PREFERENCES » n'est disponible que lorsque la lecture est à l'arrêt.
4. Le choix des langues audio et de sous-titrage dépend des langues enregistrées sur le disque.

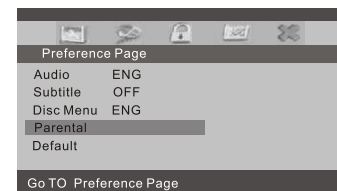
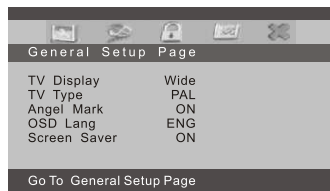
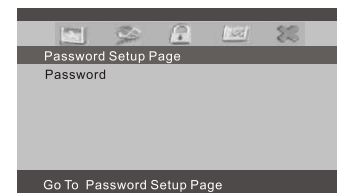
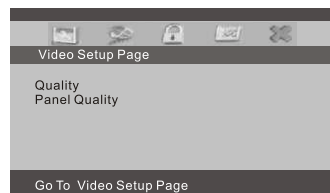

« PAGE PRINC. DE CONFIG. » (page de configuration générale)

<p>General Setup Page</p> <table border="0"> <tr><td>TV Display</td><td>Wide</td></tr> <tr><td>TV Type</td><td>PAL</td></tr> <tr><td>Angle Mark</td><td>On</td></tr> <tr><td>OSD Lang</td><td>ENG</td></tr> <tr><td>Screen Saver</td><td>On</td></tr> </table> <p>Go To General Setup Page</p>	TV Display	Wide	TV Type	PAL	Angle Mark	On	OSD Lang	ENG	Screen Saver	On	<p>Dans la « PAGE PRINC. DE CONFIG. », appuyez sur les touches ▲▼ pour sélectionner l'élément que vous souhaitez régler. Appuyez sur OK pour accéder aux différentes options. Appuyez sur les touches ▲▼ pour sélectionner l'option souhaitée. Appuyez sur OK pour confirmer votre sélection. Appuyez sur la touche ◀ pour quitter.</p>					
TV Display	Wide															
TV Type	PAL															
Angle Mark	On															
OSD Lang	ENG															
Screen Saver	On															
<p>General Setup page</p> <table border="0"> <tr><td>TV Display</td><td>Wide</td><td>Normal/PS</td></tr> <tr><td>TV Type</td><td>PAL</td><td>Normal/LB</td></tr> <tr><td>Angle Mark</td><td>On</td><td>Wide</td></tr> <tr><td>OSD Lang</td><td>ENG</td><td></td></tr> <tr><td>Screen Saver</td><td>ON</td><td></td></tr> </table> <p>Set TV Display Mode</p>	TV Display	Wide	Normal/PS	TV Type	PAL	Normal/LB	Angle Mark	On	Wide	OSD Lang	ENG		Screen Saver	ON		<p>1. « FORMAT AFFICHAGE » Le format d'affichage du film (écran normal/large) est déterminé par le fabricant du disque DVD. Dans le cas d'un film 16/9 (affichage plein écran sur l'appareil) : « NORMAL/PS » (PAN SCAN) : Sélectionnez ce format si vous possédez une TV 4:3. L'image sera en plein écran, mais les bords droit et gauche seront occultés. « NORMAL/LB » (LETTER BOX) : Sélectionnez ce format si vous possédez une TV 4:3. L'image sera affichée en entier, mais des bandes noires apparaîtront en haut et en bas de l'écran. « LARGE » (16:9) : Sélectionnez ce format si vous possédez une TV 15/16:9. C'est le cas de l'écran de cet appareil. Remarque : ces réglages vous permettront également d'afficher une vidéo ou une photo au format 4:3 sans déformation sur le moniteur externe fourni.</p>
TV Display	Wide	Normal/PS														
TV Type	PAL	Normal/LB														
Angle Mark	On	Wide														
OSD Lang	ENG															
Screen Saver	ON															
<p>General Setup Page</p> <table border="0"> <tr><td>TV Display</td><td>Wide</td></tr> <tr><td>TV Type</td><td>NTSC</td><td>PAL</td></tr> <tr><td>Angle</td><td>On</td><td>NTSC</td></tr> <tr><td>OSD Lang</td><td>ENG</td><td>Auto</td></tr> <tr><td>Screen Saver</td><td>On</td><td></td></tr> </table> <p>Set TV Standard</p>	TV Display	Wide	TV Type	NTSC	PAL	Angle	On	NTSC	OSD Lang	ENG	Auto	Screen Saver	On		<p>2. « TYPE TV » Sélectionnez un système TV : « PAL », « NTSC » ou « AUTO ». Choisissez le système qui correspond à votre TV. Le système par défaut est PAL.</p>	
TV Display	Wide															
TV Type	NTSC	PAL														
Angle	On	NTSC														
OSD Lang	ENG	Auto														
Screen Saver	On															
<p>General Setup Page</p> <table border="0"> <tr><td>TV Display</td><td>Wide</td></tr> <tr><td>TV Type</td><td>PAL</td></tr> <tr><td>Angle Mark</td><td>On</td><td>On</td></tr> <tr><td>OSD Lang</td><td>ENG</td><td>Off</td></tr> <tr><td>Screen Saver</td><td>On</td><td></td></tr> </table> <p>Set Angle Mark</p>	TV Display	Wide	TV Type	PAL	Angle Mark	On	On	OSD Lang	ENG	Off	Screen Saver	On		<p>3. « INDICATEUR ANGLE » Lorsque la fonction d'angles de vue multiples est disponible, un symbole représentant une caméra apparaît à l'écran pour signaler que le DVD propose plusieurs angles. Si vous sélectionnez l'option « Désactivé », le symbole de la caméra n'apparaît pas.</p>		
TV Display	Wide															
TV Type	PAL															
Angle Mark	On	On														
OSD Lang	ENG	Off														
Screen Saver	On															

« PAGE PRINC. DE CONFIG. » (suite)

<p>General Setup Page</p> <table border="0"> <tr><td>TV Display</td><td>Wide</td></tr> <tr><td>TV Type</td><td>PAL</td></tr> <tr><td>Angle Mark</td><td>On</td></tr> <tr><td>OSD Lang</td><td>ENG</td><td>English</td></tr> <tr><td>Screen Saver</td><td>French</td><td>Spanish</td><td>Germany</td><td>Italian</td></tr> </table> <p>Set OSD Language</p>	TV Display	Wide	TV Type	PAL	Angle Mark	On	OSD Lang	ENG	English	Screen Saver	French	Spanish	Germany	Italian	<p>4. « LANGUE OSD » Plusieurs langues OSD sont disponibles.</p>
TV Display	Wide														
TV Type	PAL														
Angle Mark	On														
OSD Lang	ENG	English													
Screen Saver	French	Spanish	Germany	Italian											
<p>General Setup Page</p> <table border="0"> <tr><td>TV Display</td><td>Wide</td></tr> <tr><td>TV Type</td><td>PAL</td></tr> <tr><td>Angle Mark</td><td>On</td></tr> <tr><td>OSD Lang</td><td>ENG</td></tr> <tr><td>Screen Saver</td><td>On</td><td>On</td></tr> </table> <p>Set Screen Saver</p>	TV Display	Wide	TV Type	PAL	Angle Mark	On	OSD Lang	ENG	Screen Saver	On	On	<p>5. « ECONOMISEUR D'ECRAN » Sélectionnez « ACTIVE » pour activer l'économiseur d'écran. Lorsque cette fonction est activée, un symbole DVD se déplace à l'écran lorsque la lecture est à l'arrêt ou lors de l'affichage d'une image statique pendant quelques instants. L'économiseur d'écran permet d'éviter l'affichage prolongé d'une image statique sur l'écran LCD, ce qui pourrait l'abîmer. Sélectionnez l'option « Désactivé » pour désactiver cette fonction.</p>			
TV Display	Wide														
TV Type	PAL														
Angle Mark	On														
OSD Lang	ENG														
Screen Saver	On	On													
<p>Video Setup Page</p> <table border="0"> <tr><td>Quality</td><td></td></tr> <tr><td>Panel Quality</td><td></td></tr> </table> <p>Go TO Video Setup Page</p>	Quality		Panel Quality		<p>« SORTIE VIDEO » : réglage de la sortie vidéo (permet de régler l'affichage sur moniteur extérieur) « ECRAN LCD » réglage de l'écran du lecteur (permet de régler l'affichage du moniteur LCD) Sélectionnez ces options pour régler la « LUMINOSITE », le « CONTRASTE », la « TEINTE » et la « SATURATION » de l'image.</p>										
Quality															
Panel Quality															

PAGE PREFERENCES

Remarque : ce menu n'est disponible qu'en mode d'arrêt de lecture complet.

<table border="1"> <tr><th colspan="2">Preference Page</th></tr> <tr><td>Audio</td><td>ENG</td></tr> <tr><td>Subtitle</td><td>Off</td></tr> <tr><td>Disc Menu</td><td>ENG</td></tr> <tr><td>Parental</td><td></td></tr> <tr><td>Default</td><td></td></tr> <tr><td colspan="2">Go To Preference Page</td></tr> </table>	Preference Page		Audio	ENG	Subtitle	Off	Disc Menu	ENG	Parental		Default		Go To Preference Page		<p>Dans le menu « PAGE PREFERENCES », appuyez sur les touches ▲/▼ pour sélectionner l'élément que vous souhaitez régler. Appuyez sur la touche OK ou ► pour accéder aux différentes options. Appuyez sur les touches ▲/▼ pour sélectionner l'option souhaitée. Appuyez sur OK pour confirmer votre sélection. Appuyez sur la touche ◀ pour quitter.</p>													
Preference Page																												
Audio	ENG																											
Subtitle	Off																											
Disc Menu	ENG																											
Parental																												
Default																												
Go To Preference Page																												
<table border="1"> <tr><th colspan="3">Preference Page</th></tr> <tr><td>Audio</td><td>ENG</td><td>English</td></tr> <tr><td>Subtitle</td><td>Off</td><td>French</td></tr> <tr><td>Disc Menu</td><td>ENG</td><td>Spanish</td></tr> <tr><td>Parental</td><td></td><td>Italian</td></tr> <tr><td>Default</td><td></td><td>Germany</td></tr> <tr><td colspan="3">Preference Audio Language</td></tr> </table>	Preference Page			Audio	ENG	English	Subtitle	Off	French	Disc Menu	ENG	Spanish	Parental		Italian	Default		Germany	Preference Audio Language			<p>1. « AUDIO » Choisissez une langue audio par défaut pour les disques DVD. Les langues audio disponibles dépendent de chaque disque. Vous pouvez également changer la langue audio pendant la lecture à l'aide de la touche AUDIO.</p>						
Preference Page																												
Audio	ENG	English																										
Subtitle	Off	French																										
Disc Menu	ENG	Spanish																										
Parental		Italian																										
Default		Germany																										
Preference Audio Language																												
<table border="1"> <tr><th colspan="3">Preference Page</th></tr> <tr><td>Audio</td><td>ENG</td><td></td></tr> <tr><td>Subtitle</td><td>Off</td><td>English</td></tr> <tr><td>Disc Menu</td><td>ENG</td><td>French</td></tr> <tr><td>Parental</td><td></td><td>Spanish</td></tr> <tr><td>Default</td><td></td><td>Italian</td></tr> <tr><td></td><td></td><td>Germany</td></tr> <tr><td colspan="3">Preference Subtitle Language</td></tr> </table>	Preference Page			Audio	ENG		Subtitle	Off	English	Disc Menu	ENG	French	Parental		Spanish	Default		Italian			Germany	Preference Subtitle Language			<p>2. « SOUS-TITRES » Sélectionnez la langue de sous-titrage par défaut souhaitée. Les langues de sous-titrage disponibles dépendent de chaque disque. Vous pouvez également changer la langue de sous-titrage lors de la lecture en appuyant sur la touche SUBTITLE.</p>			
Preference Page																												
Audio	ENG																											
Subtitle	Off	English																										
Disc Menu	ENG	French																										
Parental		Spanish																										
Default		Italian																										
		Germany																										
Preference Subtitle Language																												
<table border="1"> <tr><th colspan="3">Preference Page</th></tr> <tr><td>Audio</td><td>ENG</td><td></td></tr> <tr><td>Subtitle</td><td>OFF</td><td></td></tr> <tr><td>Disc Menu</td><td>ENG</td><td>English</td></tr> <tr><td>Parental</td><td></td><td>French</td></tr> <tr><td>Default</td><td></td><td>Spanish</td></tr> <tr><td></td><td></td><td>Italian</td></tr> <tr><td></td><td></td><td>Germany</td></tr> <tr><td colspan="3">Preference Menu Language</td></tr> </table>	Preference Page			Audio	ENG		Subtitle	OFF		Disc Menu	ENG	English	Parental		French	Default		Spanish			Italian			Germany	Preference Menu Language			<p>3. « MENU DISQUE » Cette fonction vous permet de sélectionner la langue du menu des disques.</p>
Preference Page																												
Audio	ENG																											
Subtitle	OFF																											
Disc Menu	ENG	English																										
Parental		French																										
Default		Spanish																										
		Italian																										
		Germany																										
Preference Menu Language																												

PAGE PREFERENCES (suite)

<table border="1"> <tr><th colspan="3">Preference Page</th></tr> <tr><td>Audio</td><td>ENG</td><td>1 KID SAFE</td></tr> <tr><td>Subtitle</td><td>Off</td><td>2 G</td></tr> <tr><td>Disc Menu</td><td>ENG</td><td>3 PG</td></tr> <tr><td>Parental</td><td></td><td>4 PG 13</td></tr> <tr><td>Default</td><td></td><td>5 PGR</td></tr> <tr><td></td><td></td><td>6 R</td></tr> <tr><td></td><td></td><td>7 NC 17</td></tr> <tr><td></td><td></td><td>8 ADULT</td></tr> <tr><td colspan="3">Set Parental Control</td></tr> </table>	Preference Page			Audio	ENG	1 KID SAFE	Subtitle	Off	2 G	Disc Menu	ENG	3 PG	Parental		4 PG 13	Default		5 PGR			6 R			7 NC 17			8 ADULT	Set Parental Control			<p>4. « C. PARENTAL » (contrôle parental) Les disques DVD compatibles avec la fonction de contrôle parental sont évalués selon leur contenu. Le contenu autorisé pour un niveau de restriction et la manière dont ce contrôle est activé peuvent varier d'un disque à l'autre. Si le disque le permet, vous pouvez remplacer les scènes violentes ou verrouiller complètement la lecture du disque. Saisissez le mot de passe à l'aide du pavé numérique de la télécommande et appuyez sur la touche OK pour revenir au menu précédent. Le mot de passe par défaut est « 8888 ».</p>
Preference Page																															
Audio	ENG	1 KID SAFE																													
Subtitle	Off	2 G																													
Disc Menu	ENG	3 PG																													
Parental		4 PG 13																													
Default		5 PGR																													
		6 R																													
		7 NC 17																													
		8 ADULT																													
Set Parental Control																															
<table border="1"> <tr><th colspan="2">Preference Page</th></tr> <tr><td>Audio</td><td>ENG</td></tr> <tr><td>Subtitle</td><td>Off</td></tr> <tr><td>Disc Menu</td><td>ENG</td></tr> <tr><td>Parental</td><td></td></tr> <tr><td>Default</td><td>Reset</td></tr> <tr><td colspan="2">Load Factory Setting</td></tr> </table>	Preference Page		Audio	ENG	Subtitle	Off	Disc Menu	ENG	Parental		Default	Reset	Load Factory Setting		<p>5. « PAR DEFAUT » Sélectionnez cette option et appuyez sur la touche OK pour rétablir tous les réglages d'usine.</p>																
Preference Page																															
Audio	ENG																														
Subtitle	Off																														
Disc Menu	ENG																														
Parental																															
Default	Reset																														
Load Factory Setting																															
<h3>« PAGE REGLAGES MOT DE PASSE »</h3>																															
<table border="1"> <tr><th colspan="2">Password setup Page</th></tr> <tr><td>Password</td><td>Change</td></tr> <tr><td colspan="2">Go to Password Setup Page</td></tr> </table>	Password setup Page		Password	Change	Go to Password Setup Page		<p>« MOT DE PASSE » Toutes les options du contrôle parental sont protégées par un mot de passe. Cette fonction vous permet de changer le mot de passe. Conformément aux instructions, saisissez l'ancien mot de passe, puis le nouveau. Ressaisissez ensuite le nouveau mot de passe pour confirmation. Appuyez sur la touche OK pour revenir au menu précédent. Désormais, vous devrez saisir le nouveau mot de passe pour pouvoir modifier les réglages du contrôle parental.</p>																								
Password setup Page																															
Password	Change																														
Go to Password Setup Page																															

Caractéristiques techniques

Compatibilité : DVD, DVD+R/RW, DVD-R/RW, VCD, SVCD, CD, CD-R/RW, HD-CD, MP3, WMA, JPEG, Xvid

Systèmes TV : PAL / NTSC

Taille de l'écran : 7"

Résolution de l'image : 480x234 (RGB)

Angle de vision : 90° verticalement et 120° horizontalement

Luminosité : 180 cd/m²

Contraste : 300:1

Réponse en fréquence : 20 Hz à 20 kHz

Sortie vidéo : 1 Vp-p/75 Ohm, dissymétrique

Sortie audio : 1,4 Vrms / 10 kOhm

Rapport signal/bruit : plus de 80 dB

Dynamique : plus de 85 dB

Port USB : USB 1.1, capacité maximum : 2 Go

Slot pour carte : SD, MMC, capacité maximum : 2 Go

Laser : laser semi-conducteur, longueur d'onde : 650 nm / 795 nm

Alimentation : DC 9 -12V

Consommation : < 10 W (lecteur DVD), < 8 W (moniteur)

Température d'utilisation : 5-40 °C

Poids : 0,7 kg (lecteur DVD), 0,4 kg (moniteur)

Dimensions (L x H x Pr.) : 255 x 146 x 36 mm (lecteur DVD), 255 x 146 x 26 (moniteur)

Remarques :

1. Les disques durs externes ne sont pas supportés.
2. Certaines clés USB ou lecteurs MP3 peuvent ne pas être pris en charge.
3. La qualité et la vitesse de lecture des photos JPEG dépendent de leur résolution et de leur taux de compression. Certains fichiers JPEG peuvent ne pas être lus en raison du format et de la qualité des disques.
4. Certains disques DVD+R/RW, DVD-R/RW, CD-R/RW peuvent ne pas être lus en raison de la qualité de ceux-ci ou des conditions de gravure.



Si à l'avenir vous désirez vous débarrasser de cet appareil, veuillez noter que les appareils électriques ne doivent pas être jetés avec les ordures ménagères. Renseignez-vous pour connaître le centre de recyclage le plus proche. Consultez les autorités locales ou votre revendeur pour plus de détails (Directive sur les déchets électriques et électroniques).



A pleine puissance, l'écoute prolongée du baladeur peut endommager l'oreille de l'utilisateur.

Guide de dépannage

PROBLEMES	SOLUTIONS
Pas de son ou son de mauvaise qualité	Vérifiez si le lecteur est correctement branché. Assurez-vous que tous les câbles sont correctement branchés dans les prises adéquates.
Le niveau de volume est trop faible.	Réglez le niveau de volume du moniteur et de l'appareil audio/vidéo externe. Si vous avez connecté le moniteur au lecteur DVD pour voiture, réglez le volume du haut-parleur au niveau souhaité.
L'appareil ne se met pas en marche	Référez-vous à la section « Alimentation et installation ». Assurez-vous que la tension de l'allume-cigare est de 12 V et non de 24 V. Vérifiez le fusible de la prise allume-cigare.
Fonction d'avance/retour rapide ou de saut non disponible	Certains disques sont programmés pour ne pas permettre la fonction de saut et d'avance/retour rapide lors du générique, de la section « Avertissement » qui précède le film ou de certains titres ou chapitres.
L'icône  apparaît sur l'écran	L'opération n'est pas possible ou la fonction n'est pas disponible pour l'une des raisons suivantes : <ol style="list-style-type: none">1. le disque l'interdit ;2. le disque ne supporte pas cette fonction (par ex. angles multiples) ;3. la fonction n'est pas disponible pour le moment ;4. le titre ou le chapitre demandé n'existe pas.
Pas d'image	Le cas échéant, vérifiez les connexions avec l'appareil AV externe.
L'image est déformée	Le disque est peut-être abîmé. Essayez avec un autre disque. Il est normal que l'image soit un peu déformée lors d'une avance ou d'un retour rapide.

Nous travaillons continuellement à l'amélioration de nos produits. C'est pourquoi le modèle et les caractéristiques techniques sont susceptibles d'être modifiés sans notification préalable.