

Digitaler Bilderrahmen

Bitte zuerst lesen!

Vielen Dank, dass Sie den digitalen Bilderrahmen DPF-A72/E72/D72 von Sony erworben haben.

Dieses Faltblatt erläutert die Vorbereitungen und grundlegenden Anzeigevorgänge.

Um eine Vielzahl von Anzeigeeoptionen nutzen zu können oder Ihren Bilderrahmen anzupassen, lesen Sie sich bitte auch die mitgelieferte Bedienungsanleitung durch.

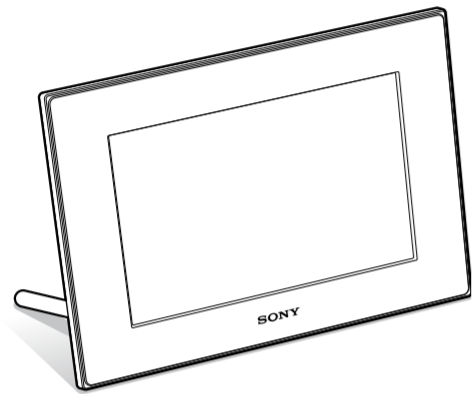

S-Frame

© 2009 Sony Corporation Printed in China

4-129-237-31(1)
P/N3A250K500-G61-GP

1 Bereiten Sie die Fernbedienung vor.

Die mitgelieferte Lithiumbatterie (CR2025) wurde bereits in die Fernbedienung eingelegt.
Ziehen Sie die Schutzfolie heraus wie in der Abbildung gezeigt.

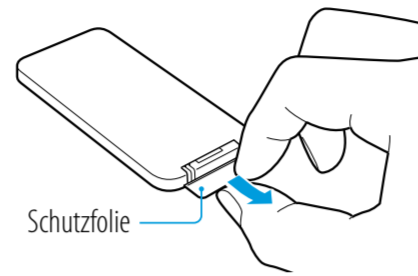

2 Bereiten Sie den Bilderrahmen vor.

Schrauben Sie den mit dem Bilderrahmen gelieferten Standfuß fest in das Bohrloch, bis sich der Standfuß nicht mehr drehen lässt (wenn Sie den Bilderrahmen als Bilderständer verwenden).

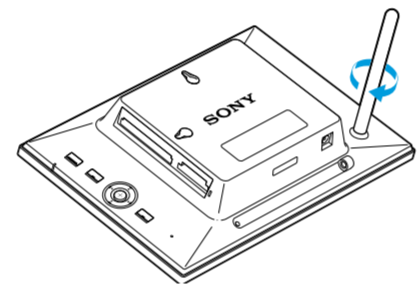

3 Stellen Sie die Verbindung zum Netzanschluss her.

- Schließen Sie den Stecker des Netzteils an die Buchse DC IN 5 V an der Rückseite des Bilderrahmens an.
- Schließen Sie das Netzteil an die Netzsteckdose an.
Der Bilderrahmen wird automatisch eingeschaltet.

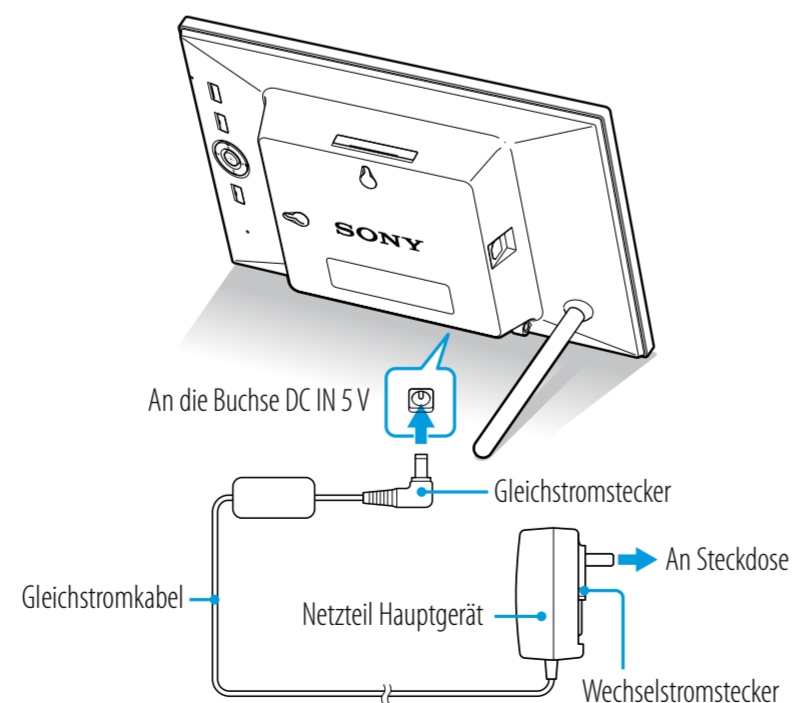

4 Schalten Sie den Bilderrahmen ein.

Der Bilderrahmen wird automatisch eingeschaltet, wenn er an eine Stromquelle angeschlossen ist. Nur wenn der Strom ausgeschaltet und das Netzteil an die Netzsteckdose angeschlossen ist, ist Schritt 4 notwendig.

1 Drücken Sie die (Ein/Bereitschaft)-Taste

Die Bereitschaftsanzeige wird grün und das Sony-Logo an der Vorderseite leuchtet.

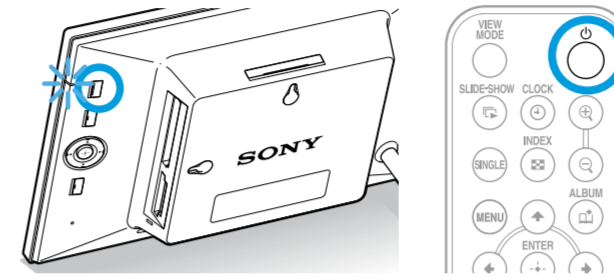

Tipps

- Bei der Verwendung des DPF-E72 leuchtet das Sony-Logo nicht.
- Wenn Sie die Funktion Aut. Einsch. EIN/AUS verwenden, lassen Sie den Bilderrahmen an die Stromquelle angeschlossen.
- Wenn Sie den Bilderrahmen längere Zeit an den Netzanschluss angeschlossen lassen, werden die folgenden Einstellungen auf ihre werkseitige Einstellung zurückgesetzt.
– der Einstellungswert von [Einst. Datum/Uhrzeit]

5 Stellen Sie die aktuelle Zeit ein.

1 Drücken Sie MENU.

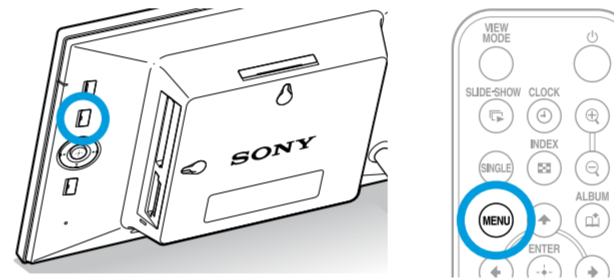

- Wählen Sie mit ←/→ die Registerkarte (Einstellungen) aus.
- Wählen Sie mit ↑/↓ die Option [Einst. Datum/Uhrzeit] aus, und drücken Sie dann +.

4 Stellen Sie die aktuelle Zeit entsprechend den Anweisungen auf dem Bildschirm ein.

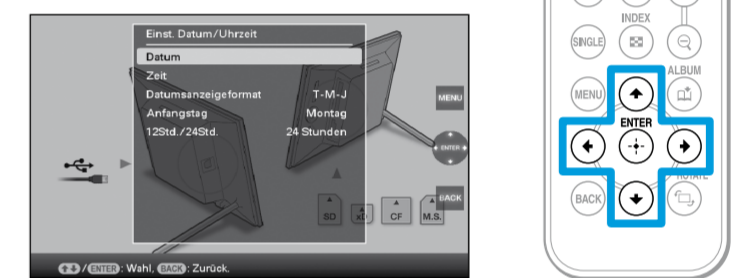

6 Setzen Sie eine Speicherkarte in den Einschub ein.

1 Stecken Sie eine Speicherkarte fest in den entsprechenden Einschub ein.

Die Zugriffsleuchte blinkt, wenn die Speicherkarte richtig eingesetzt wurde. Stecken Sie die Speicherkarte erneut ein, nachdem Sie die Beschriftung auf der Speicherkarte geprüft haben, wenn die Zugriffsleuchte nicht blinkt. Der Status der jeweiligen Speicherkarte ist wie folgt.

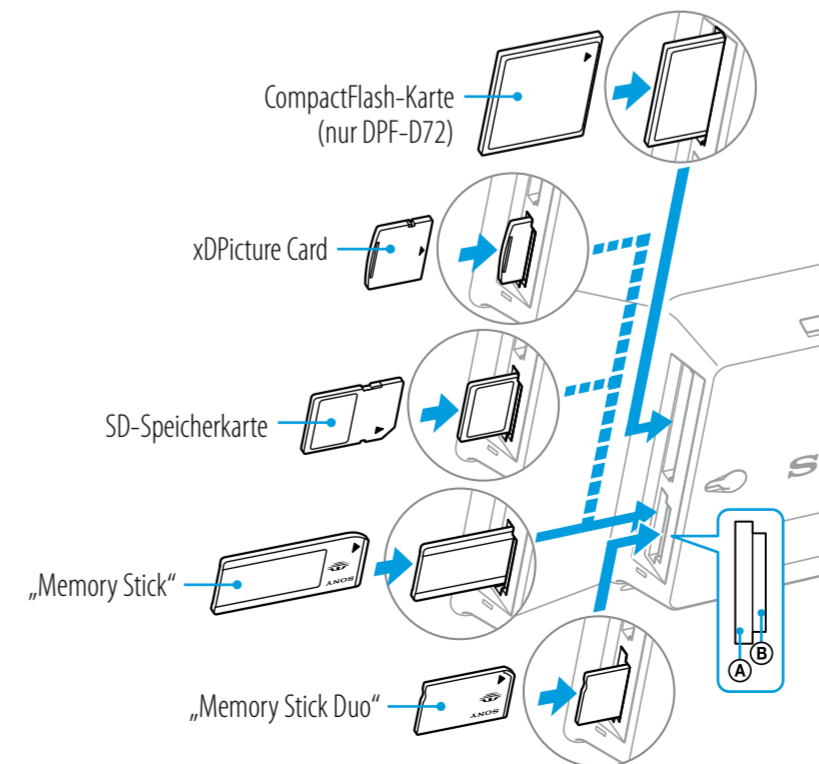

Hinweis

- Alle Speicherkarten haben eine Vor- und Rückseite sowie eine Einschubrichtung. Beachten Sie die Abbildung und stecken Sie die Speicherkarte unter Berücksichtigung der Form und des entsprechenden Einschubs ein. Wenn Sie die Karte falsch herum einsetzen, kann dies zu einer Fehlfunktion führen.
- Setzen Sie nicht gleichzeitig Karten in den Einschub (A) und (B) ein.

2 Die Bildpräsentation der Speicherkarte, die Sie eingesetzt haben, startet automatisch.

Sie können verschiedene Bildpräsentationsstile verwenden.



Überprüfen des Lieferumfangs

Digitaler Bilderrahmen (1)

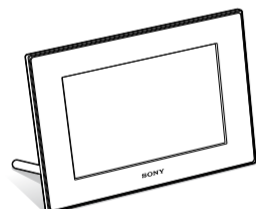

Netzteil (1)

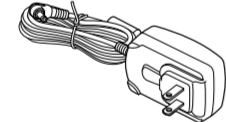

Standfuß (1)

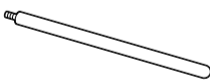

Bedienungsanleitung (1)



Fernbedienung (1)

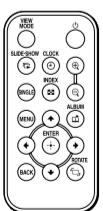

Bitte zuerst lesen! (diese Anleitung) (1)



Austauschbare Blende (2) (nur DPF-E72)

Garantiedokument (1)
(In einigen Regionen nicht im Lieferumfang enthalten.)

Tipps

Diese Abbildungen in dieser Anleitung gelten für das Modell DPF-D72. Der DPF-A72/E72 ist nicht mit einem CompactFlash-Karten-/Microdrive-Einschub ausgestattet. Die Bildschirmanzeigen sind ebenfalls vom DPF-D72 und können von denen des DPF-A72/E72 abweichen.

Verwenden verschiedener Funktionen

1 Drücken Sie VIEW MODE.

Der Anzeigemodus-Bildschirm wird angezeigt.

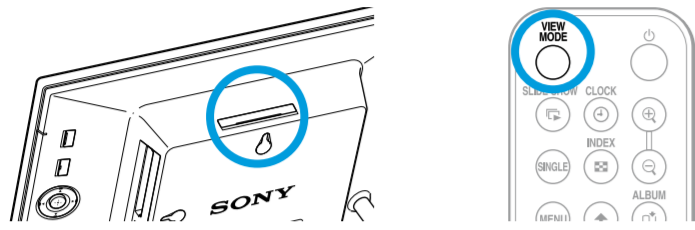

2 Wählen Sie die gewünschte Gruppe.

Drücken Sie (Uhr und Kalender), (Diaschau), (Index) oder (Einzel) auf der Fernbedienung. Oder drücken Sie / / / , um den Cursor zum Gruppenbereich zu verschieben, und drücken Sie dann / am Bilderrahmen, um die gewünschte Gruppe auszuwählen.

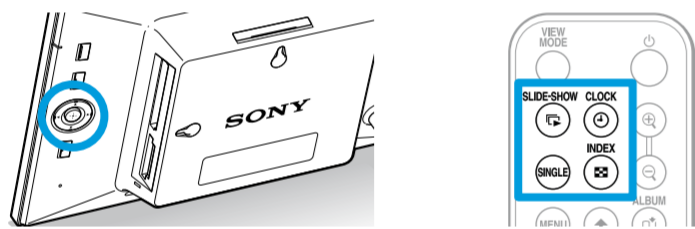

! Tipp

Die Bildarstellung ist der Anzeigemodusbildschirm von Uhr und Kalender, Bildpräsentation, Index und Einzelansicht verfügen jeweils über einen eigenen Anzeigemodusbildschirm.

3 Wählen Sie den gewünschten Stil.

Wählen Sie mit / / / den gewünschten Stil aus, und drücken Sie dann .

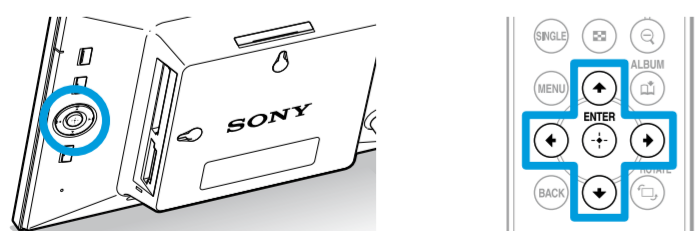

Der Anzeigebildschirm

Schlagen Sie unter „Ändern der Anzeige“ in der Bedienungsanleitung nach.

Uhr- und Kalenderanzeige

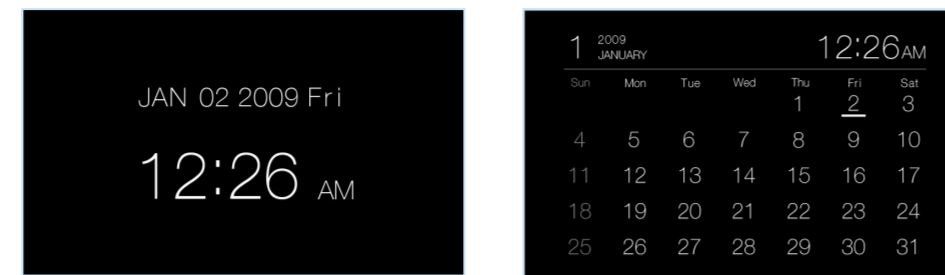

! Hinweis

Wenn die Uhr- und Kalenderanzeige aktiviert ist, können Sie über das Menü keine Einstellungen vornehmen.

Bildpräsentation



! Tipps

- Die Wiedergabereihenfolge der Bilder ist mit der in [Sortierreihenf.] unter [Allg. Einstellungen] ausgewählten identisch.
- Schlagen Sie unter „Ändern der Einstellungen“ in der Bedienungsanleitung nach.
- Wenn Sie [Zeitmaschine] in einem Bildpräsentationsmodus auswählen, werden der Tag (nur DPF-D72), an dem das Bild aufgenommen wurde, oder der Tag, an dem die Datei aktualisiert wurde, angezeigt.

Indexbildanzeige



! Tipp

Die Auflistungsreihenfolge der Bilder ist mit der in [Sortierreihenf.] unter [Allg. Einstellungen] ausgewählten identisch.

Einzelbildmodus



Informationen zur Anzeigenausrichtung

Sie können den Bilderrahmen in die gewünschte Ausrichtung drehen ohne den Standfuß zu bewegen. Sie können diese Funktion auch nutzen, wenn Sie den Bilderrahmen an die Wand hängen.

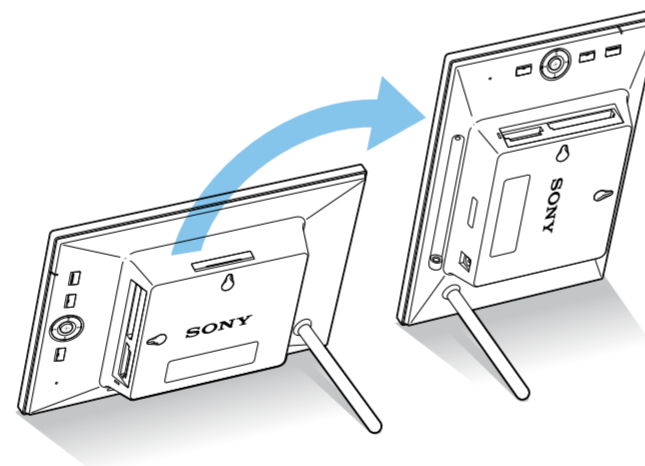

Wenn der Bilderrahmen im Hochformat ausgerichtet wird, wird auch das Bild automatisch auf diese Ausrichtung gedreht.

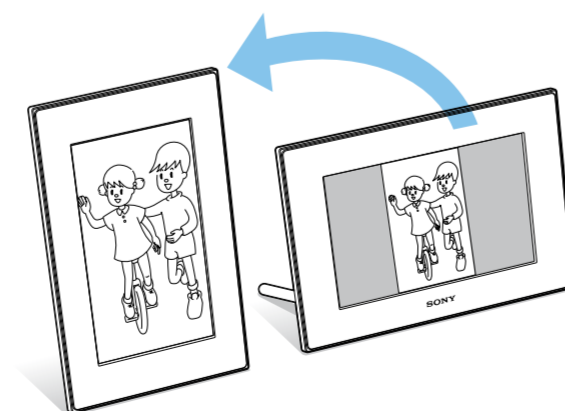

Einstellen der Autom. Ausr.

- Drücken Sie MENU.
- Wählen Sie mit / die Registerkarte (Einstellungen) aus.

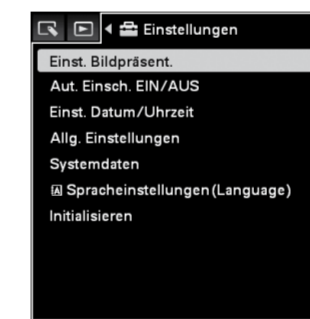

- Wählen Sie mit / die Option [Allg. Einstellungen] aus, und drücken Sie . Wählen Sie dann mit / die Option [EIN] unter [Autom. Ausr.], und drücken Sie .

! Hinweise

- Prüfen Sie, ob der Standfuß dem Bilderrahmen ausreichend Stabilität verleiht. Ansonsten könnte der Bilderrahmen umfallen.
- Positionieren Sie den Standfuß im Aufbewahrungseinschub, wenn Sie den Bilderrahmen an die Wand hängen.
- Wenn der Bilderrahmen in die Hochformatausrichtung gedreht wird, leuchtet das Sony-Logo nicht (nur DPF-A72/D72).
- Der Bilderrahmen erkennt die Ausrichtung nicht und dreht die Bilder nicht, wenn [Allg. Einstellungen]-[Autom. Ausr.] auf der Registerkarte (Einstellungen) auf [AUS] gesetzt ist.

Verwenden des Bilderrahmens mit anderen Geräten

Sie können eine Verbindung mit einem Computer herstellen, um sowohl Bilder im internen Speicher des Bilderrahmens auf den Computer als auch Bilder vom Computer auf den Bilderrahmen zu kopieren oder diese anzuzeigen.

➔ Schlagen Sie unter „Bedienen eines externen Geräts, das an den Bilderrahmen angeschlossen ist“ in der Bedienungsanleitung nach.

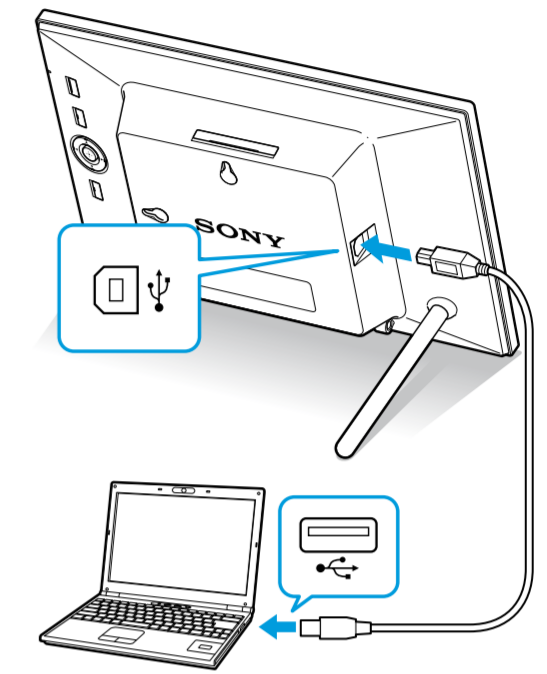

Verschiedene Funktionen (Einstellen über die Taste MENU)



Hinzufügen eines Bildes zum internen Speicher

➔ Schlagen Sie unter „Hinzufügen von Bildern zum internen Speicher“ in der Bedienungsanleitung nach.



Aut. Einsch. ein/aus

➔ Schlagen Sie unter „Ändern der Einstellungen der Funktion Automatisches Einschalten“ in der Bedienungsanleitung nach. (Dieses Fenster wird nur angezeigt, wenn Sie den DPF-D72 verwenden.)

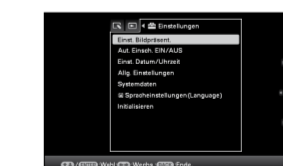

Ändern der Einstellungen

➔ Schlagen Sie unter „Ändern der Einstellungen“ in der Bedienungsanleitung nach.