

DVD Recorder

Istruzioni per l'uso

Si dichiara che l'apparecchio è stato fabbricato in conformità all'art. 2, Comma 1 del D.M. 28.08.1995 n. 548.

 Per scoprire utili suggerimenti, consigli e informazioni riguardo i prodotti e i servizi Sony visitare: www.sony-europe.com/myproduct

RDR-HX750/HX950



ATTENZIONE

Per ridurre il pericolo di incendi o scosse elettriche non esporre questo apparecchio a pioggia o umidità.

Per evitare scosse elettriche, non aprire l'apparecchio. Per le riparazioni rivolgersi solo a personale qualificato.

Il cavo di alimentazione deve essere sostituito solo da personale qualificato.

Non esporre le pile al calore eccessivo come la luce diretta del sole, il fuoco o così via.

CLASS 1 LASER PRODUCT
LASER KLASSE 1
LUOKAN 1 LASERLAITE
KLASS 1 LASERAPPARÄT

Questo apparecchio è classificato come prodotto LASER DI CLASSE 1. Il CONTRASSEGNO DI PRODOTTO LASER DI CLASSE 1 si trova sul retro dell'unità.

AVVERTENZA

L'uso di strumenti ottici con il presente prodotto può causare problemi alla vista. Dato che il raggio laser usato in questo registratore DVD è pericoloso per gli occhi, non cercare di smontare l'apparecchio.

Per le riparazioni rivolgersi solo a personale qualificato.

CAUTION CLASS 3B VISIBLE AND INVISIBLE LASER RADIATION WHEN OPEN. AVOID DIRECT EXPOSURE TO THE BEAM.
VORSICHT KLASSE 3B SICHTBARE UND UNSICHTBARE LASERSTRAHLUNG WENN GEÖFFNET. DIREKTEN KONTAKT MIT DEM STRAHL VERMEIDEN.
ADVARSEL SYNLIG OG USYNLIG LASERSTRÅLING AF KLASSE 3B VED ÅBNING.
ADVARSEL SYNLIG OG USYNLIG LASERSTRÅLING I KLASSE 3B NÅR BEKSEL ÅPNES.
VARNING KLASS 3B SYNLIG OCH OSYNLIG LASERSTRÅLNING NÅR BEKSEL ÖPPNAS. UNDVIK DIREKT EXPOSITIONER FÖR STRÅLNINGEN.
VARO! AVATTUNA LUOKAN 3B NÄKYVÄÄ JA NÄKYVÄTTÄ LASERSTRÄLYÄ. VÄLTÄ SUORAA ALTISTUMISTA SÄTEELLE.

Questa etichetta si trova sull'alloggiamento di protezione dai raggi laser all'interno del rivestimento.

Precauzioni

- Questo apparecchio funziona con una tensione da 220 – 240 V CA, 50/60 Hz. Verificare che la tensione operativa dell'apparecchio sia identica alla tensione di alimentazione locale.
- Per evitare il pericolo di incendi o scosse elettriche, non collocare oggetti contenenti liquidi, ad esempio, un vaso, sull'apparecchio.
- Installare questo sistema in modo che il cavo di alimentazione possa essere scollegato immediatamente dalla presa a muro in caso di problemi.



Trattamento del dispositivo elettrico od elettronico a fine vita (applicabile in tutti i paesi dell'Unione Europea e in altri paesi europei con sistema di raccolta differenziata)

Questo simbolo sul prodotto o sulla confezione indica che il prodotto non deve essere considerato come un normale rifiuto domestico, ma deve invece essere consegnato ad un punto di raccolta appropriato per il riciclo di apparecchi elettrici ed elettronici. Assicurandovi che questo prodotto sia smaltito correttamente, voi contribuirete a prevenire potenziali conseguenze negative per l'ambiente e per la salute che potrebbero altrimenti essere causate dal suo smaltimento inadeguato. Il riciclaggio dei materiali aiuta a conservare le risorse naturali. Per informazioni più dettagliate circa il riciclaggio di questo prodotto, potete contattare l'ufficio comunale, il servizio locale di smaltimento rifiuti oppure il negozio dove l'avete acquistato.

GUIDE Plus+, G-LINK sono (1) dei marchi depositati o dei marchi di, (2) fabbricati sotto licenza di/ (3) oggetto di diversi brevetti internazionali e di brevetti depositati sotto licenza o proprietà di, Gemstar-TV Guide International, Inc. e/o di una sua società affiliata.

GEMSTAR-TV GUIDE INTERNATIONAL, INC. E/O LE SUE FILIALI NON SONO IN ALCUN CASO RESPONSABILI DELL'ESATTITUDINE DEI PALINSESTI PRESENTI NEL SISTEMA GUIDE PLUS+. IN ALCUN CASO GEMSTAR-TV GUIDE INTERNATIONAL, INC. E/O LE SUE FILIALI POTRANNO ESSERE RITENUTI RESPONSABILI PER QUALSIASI DANNO DIRETTO, INCIDENTALE, CONSEQUENZIALE, INDIRETTO O PER RISARCIMENTI DI DANNI IN RELAZIONE ALLA FORNITURA O L'UTILIZZO DI QUALSIASI INFORMAZIONE CHE SIA, APPARECCHIO O SERVIZIO DEL SISTEMA GUIDE PLUS+.

Precauzioni

Il presente apparecchio è stato testato ed è risultato conforme ai limiti imposti dalla Direttiva EMC utilizzando un cavo di collegamento di lunghezza inferiore a 3 metri.

Sicurezza

Se un qualunque oggetto solido o sostanza liquida dovesse penetrare nell'apparecchio, scollegarlo e farlo controllare da personale qualificato prima di riutilizzarlo.

Informazioni sul disco rigido

Il disco rigido ha una densità ad alta memorizzazione, il che consente di effettuare registrazioni di lunga durata e di accedere rapidamente ai dati scritti. Tuttavia, esso può venire danneggiato facilmente da urti, vibrazioni o polvere e va tenuto lontano dalle calamite. Per evitare la perdita di dati importanti, prendere le seguenti precauzioni:

- Non sottoporre il registratore a forti urti.
- Non collocare il registratore in luoghi soggetti a vibrazioni meccaniche o instabili.
- Non collocare il registratore sopra ad una superficie calda, come un videoregistratore o amplificatore (ricevitore).
- Non utilizzare il registratore in un posto soggetto a forti sbalzi di temperatura (gradiente della temperatura inferiore a 10 °C/ora).
- Non spostare il registratore con il cavo di alimentazione collegato.
- Non scollegare il cavo di alimentazione quando l'apparecchio è acceso.

- Quando si scollega il cavo di alimentazione, spegnere l'apparecchio ed accertarsi che l'unità del disco rigido non sia in funzione (l'orologio è visualizzato sul display del pannello frontale per almeno 30 secondi e la registrazione o la duplicazione si è interrotta).
- Non spostare il registratore per almeno un minuto dopo aver scollegato il cavo di alimentazione.
- Non cercare di sostituire o potenziare il disco rigido da soli, poiché ciò può causare un problema nel funzionamento.

Se dovesse verificarsi un problema di funzionamento nell'unità del disco rigido, non è possibile recuperare i dati persi. L'unità del disco rigido è solo uno spazio di memorizzazione temporaneo.

Informazioni sulla riparazione del disco rigido

- Il contenuto dell'unità del disco rigido potrebbe essere controllato in caso di riparazione o ispezione durante un problema di funzionamento o una modifica. Tuttavia, Sony non eseguirà una copia di sicurezza né salverà il contenuto.
- Se il disco rigido deve essere formattato o sostituito, questa operazione sarà eseguita a discrezione della Sony. Tutto il contenuto dell'unità del disco rigido sarà cancellato, incluso il contenuto che infrange le leggi sul copyright.

Fonti di alimentazione

- Anche da spento, il registratore continua a essere alimentato con energia elettrica CA finché rimane collegato alla presa di rete.
- Se si prevede di non utilizzare il registratore per un lungo periodo di tempo, scollegarlo dalla presa di rete. Per scollegare il cavo di alimentazione CA afferrare la presa, evitando di tirare il cavo stesso.

Installazione

- Collocare il registratore in un ambiente che consenta un'adeguata circolazione d'aria per prevenire il surriscaldamento interno.
- Non collocare il registratore su superfici morbide, ad esempio, su un tappeto, che potrebbero ostruire le prese di ventilazione.
- Non installare l'apparecchio in spazi ristretti, ad esempio, in una libreria o simili.
- Non collocare il registratore in prossimità di fonti di calore o in luoghi esposti alla luce diretta del sole, eccessivamente polverosi o soggetti a scosse meccaniche.
- Non collocare il registratore in posizione inclinata. È progettato per essere utilizzato soltanto in posizione orizzontale.
- Tenere il registratore e i dischi lontano da apparecchiature con forti magneti, come forni a microonde o grandi diffusori.
- Non collocare oggetti pesanti sopra il registratore.

Registrazione

Prima di una registrazione, si consiglia di eseguire delle registrazioni di prova.

Compensazione per le registrazioni perse

Sony non è responsabile e non compenserà per qualsiasi registrazione persa o relativa perdita, compreso quando le registrazioni non vengono eseguite a causa di motivi che includono il guasto del registratore o quando il contenuto di una registrazione viene perso o danneggiato come risultato di un guasto del registratore o di una riparazione effettuata al registratore. Sony non ripristinerà, recupererà né replicherà il contenuto registrato in nessuna circostanza.

Copyright

- È possibile che programmi televisivi, film, videocassette, dischi e altro materiale siano protetti da copyright. La registrazione non autorizzata di tale materiale potrebbe contravvenire alle disposizioni delle leggi sul copyright. Inoltre, è possibile che l'uso di questo registratore con trasmissioni televisive via cavo richieda l'autorizzazione da parte dell'emittente televisiva via cavo e/o del proprietario del programma.
- Questo prodotto incorpora la tecnologia di protezione del copyright, a tutela dei brevetti e di altri diritti di proprietà intellettuale negli U.S.A. L'utilizzo di questa tecnologia di protezione del copyright deve essere autorizzato da Macrovision ed è inteso solo per l'uso domestico e per altri usi di visione limitata, salvo quanto diversamente autorizzato da Macrovision. Non è consentito lo smontaggio o la manomissione.
- Questo prodotto include i caratteri FontAvenue® concessi su licenza dalla NEC corporation. FontAvenue è un marchio di fabbrica registrato di NEC corporation.

Funzione di protezione da copia

Poiché il registratore dispone di una funzione di protezione da copia, i programmi ricevuti tramite sintonizzatore esterno (non in dotazione) potrebbero contenere segnali di protezione da copia (funzione di protezione da copia) non registrabili, a seconda del tipo di segnale.

IMPORTANTE

Avvertenza: questo registratore è in grado di mantenere sullo schermo del televisore un fermo immagine o un'indicazione su schermo per un tempo indeterminato. Se un fermo immagine o un'indicazione vengono visualizzati sullo schermo del televisore per un periodo di tempo prolungato, quest'ultimo potrebbe venire danneggiato in modo irreparabile. Gli schermi con display al plasma e televisori a proiezione sono particolarmente soggetti a questa eventualità.

Per qualsiasi domanda o problema riguardante il registratore, rivolgersi al rivenditore Sony più vicino.

Informazioni relative a questo manuale

Verificare il nome del modello

Le istruzioni in questo manuale riguardano 2 modelli: RDR-HX750 e RDR-HX950. Verificare il nome del proprio modello osservando il pannello frontale del registratore.

- In questo manuale, il disco rigido interno viene talvolta indicato con l'espressione "HDD" e il termine "disco" viene utilizzato come riferimento generico per il disco rigido, i DVD o i CD, a meno che non venga specificato diversamente dal testo o dalle illustrazioni.
- Le icone, come , elencate sopra a ciascuna spiegazione indicano quale tipo di supporto può essere utilizzato con la funzione che viene spiegata.
- Le istruzioni contenute in questo manuale descrivono i comandi presenti sul telecomando. È inoltre possibile utilizzare i comandi sul registratore se questi hanno nomi uguali o simili a quelle sul telecomando.
- È possibile che le illustrazioni relative alle indicazioni su a schermo utilizzate nel presente manuale non corrispondano a quanto visualizzato sul televisore in uso.
- Le spiegazioni relative ai DVD fornite in questo manuale si riferiscono ai DVD creati da questo registratore. Tali spiegazioni non riguardano i DVD creati su altri registratori e riprodotti su questo registratore.

Indice

ATTENZIONE	2
Precauzioni	3
Guida rapida ai tipi di dischi	9
Dischi registrabili e riproducibili	9
Dischi riproducibili	11

Collegamenti e impostazioni **13**

Collegamento del registratore	13
Fase 1: Collegamento del cavo dell'antenna e del dispositivo di controllo del set top box	13
Uso della funzione di controllo del ricevitore del set top box	13
A: Collegamento di un ricevitore del set top box	14
B: Collegamento solo con il cavo dell'antenna (senza ricevitore del set top box)	15
Fase 2: Collegamento dei cavi video/del cavo HDMI	16
Informazioni sulle funzioni SMARTLINK (solo per collegamenti SCART) ..	18
Informazioni sulle funzioni di controllo HDMI per 'BRAVIA' Theatre Sync (solo per collegamenti HDMI)	19
Fase 3: Collegamento dei cavi audio/del cavo HDMI	20
Fase 4: Collegamento del cavo di alimentazione	21
Fase 5: Preparazione del telecomando	22
Controllo del televisore tramite il telecomando	22
Se si dispone di un lettore DVD Sony o di più registratori DVD Sony ..	23
Modifica delle posizioni dei programmi del registratore utilizzando il telecomando	24
Fase 6: Impostazione Rapida	24
Impostazione del ricevitore del set top box per il sistema GUIDE Plus+®	26
Collegamento di un videoregistratore o di un apparecchio analogo	28
Collegamento alla presa LINE 1/DECODER	28
Collegamento alle prese LINE 2 IN sul pannello frontale	29
Collegamento di un decodificatore esterno	30
Collegamento di un decodificatore	30
Impostazione delle posizioni dei programmi del decodificatore esterno (decodificatore analogico PAY-TV/Canal Plus)	31

Otto operazioni di base — Per acquistare familiarità con il registratore DVD

1. Inserimento di un disco	33
2. Registrazione di un programma	34
Verifica dello stato del disco durante la registrazione	35
3. Riproduzione del programma registrato (Elenco Titoli)	35
4. Visualizzazione del tempo di riproduzione e delle informazioni sulla riproduzione	38
5. Modifica del nome di un programma registrato	40
6. Assegnazione del nome e protezione di un disco	41
Assegnazione del nome a un disco	41
Protezione di un disco	42

7. Riproduzione del disco su un altro apparecchio DVD	
(Finalizzazione)	43
Annullamento della finalizzazione del disco	45
8. Riformattazione di un disco	46

GUIDE Plus+ **47**

Introduzione al sistema GUIDE Plus+	47
Apprendimento degli elementi comuni	47
Guida per la soluzione dei problemi	48
Per guardare la televisione utilizzando il sistema GUIDE Plus+	49
Ricerca di un programma utilizzando il sistema GUIDE Plus+	51
Elenco delle informazioni sui programmi preferiti (La Mia TV)	52
Impostazione di un profilo	52
Selezione e visione di un programma da La Mia TV.	53
Modifiche al sistema GUIDE Plus+	53
Ricerca del canale principale di GUIDE Plus+	53
Modifica manuale del canale principale di GUIDE Plus+	54
Verifica delle posizioni dei programmi.	55
Disattivazione delle posizioni dei programmi	55

Registrazione con il timer **56**

Prima della registrazione	56
Modo di registrazione	56
Registrazione di programmi stereo e bilingue.	57
Immagini che non è possibile registrare	57
Registrazione con il timer (GUIDE Plus+/Manuale)	58
Registrazione ad un tasto (GUIDE Plus+)	58
Impostazione manuale del timer	59
Uso della funzione Quick Timer	60
Regolazione della qualità dell'immagine di registrazione	61
Creazione di capitoli all'interno di un titolo	62
Verifica/Modifica/Annullamento delle impostazioni del timer	62
Modifica delle impostazioni del timer	62
Annullamento delle impostazioni del timer	63
Registrazione da un apparecchio collegato	64

Riproduzione **66**













Riproduzione del programma registrato/DVD	66
Opzioni di riproduzione	68
Riproduzione ripetuta di una parte specifica (Ripeti A-B)	70
Riproduzione ripetuta (Ripetizione)	70
Creazione di una programmazione personalizzata	
(Programmazione)	71
Regolazione della qualità dell'immagine	71
Pausa in una trasmissione televisiva (Pausa TV/pausa TV dal vivo)	73
Riproduzione dall'inizio del programma in fase di registrazione	
(Chase Play)	74
Riproduzione di una registrazione precedente mentre è in corso un'altra	
registrazione (Registrazione e riproduzione simultanee)	75
Ricerca di tempo/titolo/capitolo/traccia, ecc.	76





Cancellazione e modifica	77
Prima di eseguire le modifiche	77
Cancellazione e modifica di un titolo	79
Modifica di più titoli (Multi-Modo)	79
Cancellazione di una sezione di un titolo (Elim. A-B)	80
Divisione di un titolo (Dividi)	81
Cancellazione e modifica di un capitolo	81
Divisione di un capitolo (Dividi)	82
Cancellazione di un capitolo (Elimina)	82
Unione di più capitoli (Unire)	82
Creazione e modifica di una Playlist	83
Spostamento di un titolo di Playlist (Sposta)	83
Unione di più titoli di Playlist (Unire)	83
Divisione di un titolo di Playlist (Dividi)	84
Spostamento di un capitolo (Sposta)	84
<hr/>	
Duplicazione (HDD ↔ DVD)	85
Prima di eseguire la duplicazione	85
Duplicazione disco rigido/DVD	87
Duplicazione mediante l'Elenco Duplicazione	88
Creazione di un disco di riserva (Disc Backup)	91
<hr/>	
Duplicazione con camcorder DV	92
Prima di eseguire la duplicazione con camcorder DV	92
Preparativi per la duplicazione con camcorder DV	92
Duplicazione di un intero nastro di formato DV	
(Duplicazione One Touch DV)	94
Duplicazione delle scene selezionate (Duplicazione manuale)	95
Riproduzione da un camcorder DV	96
<hr/>	
Brani audio	97
Riproduzione dei brani audio da CD/DVD	97
Opzioni di riproduzione	97
Riproduzione ripetuta di una parte specifica (Ripeti A-B)	98
Riproduzione ripetuta (Ripetizione)	98
Creazione di un programma personalizzato (Programma)	99
Ricerca di un brano audio	100
Informazioni su Jukebox	101
Preparativi per l'uso di Jukebox	101
Collegamento della periferica USB	101
Copia dei brani audio (DISC → HDD)	102
Copia di un album (USB → HDD)	102
Riproduzione di brani audio mediante Jukebox/periferica USB	103
Opzioni di riproduzione	104
Riproduzione ripetuta (Ripetizione)	104
Creazione di un programma personalizzato (Programma)	105
Gestione dei brani audio sul Music Jukebox	106

File di immagine JPEG	107
Informazioni sulla funzione "Album Foto"	107
Preparativi per l'uso della funzione "Album Foto"	107
Collegamento della periferica USB	107
Copia dei file di immagine JPEG sul disco rigido (DISC/USB → HDD)	107
Copia di tutti i file di immagine JPEG dalla periferica USB collegata (USB → DVD-RW/DVD-R)	108
Copia dei file di immagine JPEG o degli album sul disco rigido (HDD ↔ HDD)	109
Copia degli album di immagine JPEG su un disco (HDD → DVD-RW/DVD-R)	109
Copia dei file di immagine JPEG su un disco (HDD → DVD-RW/DVD-R)	110
Uso dell'Elenco "Album Foto"	112
Visione di un file di immagine JPEG	113
Riproduzione di una proiezione di diapositive	114
Gestione dei file di immagine JPEG sul disco rigido	115
Stampa dei file di immagine JPEG	116
Impostazioni e Regolazioni	118
Impostazioni del disco (Config. Disco)	118
Impostazioni del registratore (Di base)	119
Impostazioni della ricezione dell'antenna (Sintonizzatore)	121
Auto Setup Canali	121
Setup manuale CAN	121
Scambio canali	124
Impostazioni video (Video In/Out)	125
Impostazioni dell'ingresso audio (Ingresso Audio)	126
Impostazioni dell'uscita audio (Uscita Audio)	128
Impostazioni della lingua (Lingua)	130
Impostazioni di registrazione (Registrazione)	131
Impostazioni di riproduzione (Riproduzione)	134
Impostazioni di HDMI (Uscita HDMI)	137
Altre impostazioni (Opzioni)	139
Opzioni	139
Opzioni 2	140
Altre informazioni	141
Guida alla soluzione dei problemi	141
Reimpostazione del registratore	149
Note relative a questo registratore	150
Caratteristiche tecniche	151
Note sui brani audio MP3, file di immagine JPEG e file video DivX	153
Informazioni su i.LINK	154
Indice delle parti e dei comandi	156
Elenco dei codici della lingua	160
Codice del paese/della zona	161
Indice analitico	162

Guida rapida ai tipi di dischi

Dischi registrabili e riproducibili

Tipo		Logo disco	Icona usata in questo manuale	Formattazione (dischi nuovi)	Compatibilità con altri lettori DVD (finalizzazione)
Unità del disco rigido (interna)	Modo VR			Selezionare “Video Mode Off” in “Formato REC su HDD” (pagina 134)	Duplicare il contenuto del disco rigido su un DVD (modo VR) per riprodurre su altri lettori DVD
	Modo Video			Selezionare “Video Mode On” (impostazione predefinita) in “Formato REC su HDD” (pagina 134)	Duplicare il contenuto del disco rigido su un DVD (modo Video) per riprodurre su altri lettori DVD
DVD+RW		 DVD+ReWritable  DVD+ReWritable		Formattato automaticamente in modo +VR (DVD+RW VIDEO)	Riproducibile su lettori compatibili con DVD+RW (finalizzato automaticamente)
DVD-RW	Modo VR			Formattazione nel modo VR (pagina 33)	Riproducibile solo su lettori compatibili con modo VR (finalizzazione non necessaria)
	Modo Video	 		Formattazione nel modo Video (pagina 33)	Riproducibile sulla maggior parte dei lettori DVD (finalizzazione necessaria) (pagina 43)
DVD+R				Formattato automaticamente in modo +VR (DVD+R VIDEO)	Riproducibile sulla maggior parte dei lettori DVD (finalizzazione necessaria) (pagina 43)
DVD+R DL					

Tipo		Logo disco	Icona usata in questo manuale	Formattazione (dischi nuovi)	Compatibilità con altri lettori DVD (finalizzazione)
DVD-R	Modo VR			Formattazione nel modo VR (pagina 33)*1 La formattazione viene eseguita in Impostazione "Formatta" (pagina 46).	Riproducibile solo su DVD-R in lettori compatibili con modo VR (finalizzazione necessaria) (pagina 43)
DVD-R DL	Modo Video			Formattato automaticamente in modo Video	Riproducibile sulla maggior parte dei lettori DVD (finalizzazione necessaria) (pagina 43)

Versioni dei dischi utilizzabili (da aprile 2007)

- DVD+RW a velocità 8x o inferiore
- DVD-RW a velocità 6x o inferiore (Ver.1.1, Ver.1.2 con CPRM*2)
- DVD+R a velocità 16x o inferiore
- DVD-R a velocità 16x o inferiore (Ver.2.0, Ver.2.1 con CPRM*2)
- Dischi DVD+R DL (doppio strato) a velocità 8x o inferiore
- Dischi DVD-R DL (doppio strato) a velocità 8x o inferiore (Ver.3.0 con CPRM*2)

"DVD+RW", "DVD-RW", "DVD+R", "DVD+R DL", "DVD-R" e "DVD-R DL" sono marchi di fabbrica.









*1 Quando si inserisce nel registratore un DVD-R non formattato, questo viene formattato automaticamente in modo Video. Per formattare un DVD-R nuovo in modo VR, formattare in Impostazione "Formatta" (pagina 46).

*2 CPRM (Content Protection for Recordable Media) è una tecnologia di codifica che protegge il copyright delle immagini.

Dischi sui quali non è possibile registrare

- DVD-RAM

Dischi riproducibili

Tipo	Logo disco	Icona usata in questo manuale	Caratteristiche
DVD VIDEO			Dischi come i film che possono essere acquistati o noleggiati Questo registratore riconosce anche i DVD-RAM* come dischi compatibili con DVD Video.
VIDEO CD			VIDEO CD o CD-R/CD-RW nel formato VIDEO CD/Super VIDEO CD
CD			CD musicali o CD-R/CD-RW nel formato di CD musicale
DATA DVD	—		DVD+RW/DVD+R contenenti i brani audio MP3 o i file video DivX DVD-RW/DVD-R/DVD-RAM*/DVD-ROM contenenti i brani audio MP3, i file di immagine JPEG o i file video DivX
DATA CD	—		CD-ROM/CD-R/CD-RW contenenti i brani audio MP3, i file di immagine JPEG o i file video DivX

*“DVD VIDEO” e “CD” sono marchi di fabbrica.

DivX, DivX Certified e i loghi associati sono marchi di fabbrica della DivX, Inc. e sono utilizzati su licenza.

DivX® è una tecnologia di compressione per file video, sviluppata dalla DivX, Inc.

* Se il DVD-RAM è dotato di una cartuccia rimovibile, rimuovere la cartuccia prima della riproduzione.

Dischi che non possono essere riprodotti

- PHOTO CD
- CD-ROM/CD-R/CD-RW che sono registrati in un formato diverso dai formati menzionati nella tabella sopra.
- Parte dei dati di CD-Extra
- BD
- HD DVD
- Dischi registrati con una videocamera DVD compatibile con AVCHD

- DVD-ROM/DVD+RW/DVD-RW/DVD+R/DVD-R che non contengono DVD Video, DivX Video, file di immagine JPEG o brani audio MP3.
- Dischi DVD audio
- DVD-RAM di tipo solo con cartuccia.
- Strato HD di CD Super Audio
- DVD VIDEO con un codice di zona diverso (pagina 12).
- DVD che sono stati registrati su un registratore diverso e non sono stati finalizzati correttamente.

Numero massimo registrabile di titoli

Disco	Numero di titoli
HDD*	999
DVD-RW/DVD-R	99
DVD+RW/DVD+R	49
DVD+R DL	49
DVD-R DL	99

* La durata massima per un titolo è 12 ore.

Nota sulle funzioni di riproduzione dei DVD VIDEO/VIDEO CD

Alcune funzioni di riproduzione dei DVD VIDEO/VIDEO CD possono essere state impostate intenzionalmente dai produttori di software. Poiché questo registratore riproduce DVD VIDEO/VIDEO CD in base al contenuto realizzato dai produttori di software, alcune funzioni di riproduzione potrebbero non essere disponibili. Vedere le istruzioni in dotazione con i DVD VIDEO/VIDEO CD.

Codice di zona (solo DVD VIDEO)

Questo registratore riporta stampato sul retro un codice di zona e riproduce unicamente dischi DVD VIDEO (solo riproduzione) contrassegnati dallo stesso codice di zona. Questo sistema viene utilizzato per garantire la protezione del copyright.

Con questo apparecchio è inoltre possibile riprodurre DVD VIDEO con il contrassegno



Se si tenta di riprodurre DVD VIDEO di tipo diverso, sullo schermo del televisore viene visualizzato il messaggio “Riproduzione proibita per codice regione.”. A seconda del DVD VIDEO, è possibile che non sia indicato alcun codice di zona sebbene la riproduzione ne sia vietata per limitazioni di zona.



Codice di zona

Dischi audio codificati mediante tecnologie di protezione del copyright

Questo prodotto è stato progettato per riprodurre dischi conformi allo standard CD (Compact Disc).

Di recente, alcune case discografiche hanno lanciato sul mercato dischi audio codificati

mediante tecnologie di protezione del copyright. Tra tali dischi, ve ne sono alcuni non conformi allo standard CD che potrebbe non essere possibile riprodurre mediante questo prodotto.

Nota sui DualDisc

Un DualDisc è un disco a due lati che abbinata materiale registrato su DVD su un lato e materiale audio digitale sull'altro. Tuttavia, poiché il lato del materiale audio non è conforme allo standard del Compact Disc (CD), la riproduzione su questo prodotto non è garantita.

Note

- Alcuni DVD+RW/DVD+R, DVD-RW/DVD-R, DVD-RAM o CD-RW/CD-R non possono essere riprodotti con questo registratore per motivi dovuti alla qualità di registrazione, alla condizione fisica del disco o alle caratteristiche del dispositivo di registrazione e del software di creazione. La riproduzione dei dischi non finalizzati correttamente non viene eseguita. Per ulteriori informazioni, consultare le istruzioni per l'uso del dispositivo di registrazione.
- Non è possibile utilizzare contemporaneamente il modo VR e il modo Video sullo stesso DVD-RW. Per modificare il formato del disco, riformattare il disco (pagina 46). Notare che la riformattazione implica la cancellazione del contenuto del disco.
- La durata della registrazione non può essere ridotta neanche nei dischi ad alta velocità.
- Si consiglia di utilizzare dischi che riportino il contrassegno “Per video” sulla relativa confezione.
- Non è possibile aggiungere nuove registrazioni a DVD+R, DVD-R o DVD-RW (modo Video) contenenti registrazioni effettuate mediante altri apparecchi DVD.
- In alcuni casi, potrebbe non essere possibile aggiungere nuove registrazioni a DVD+RW contenenti registrazioni effettuate mediante altri apparecchi DVD. Se viene aggiunta una nuova registrazione, questo registratore riscrive il menu DVD.
- Non è possibile modificare le registrazioni su DVD+RW, DVD-RW (modo Video), DVD+R o DVD-R che sono state eseguite su un altro apparecchio DVD.
- Se il disco contiene dati PC che il registratore non è in grado di riconoscere, tali dati possono venire cancellati.
- Potrebbe non essere possibile registrare, modificare o duplicare su alcuni dischi registrabili, a seconda del disco.
- Non inserire i dischi che non possono essere registrati o riprodotti su questo registratore. Ciò potrebbe provocare un problema di funzionamento del registratore.

Collegamenti e impostazioni

Collegamento del registratore

Seguire la procedura dal punto 1 al punto 6 per eseguire i collegamenti e regolare le impostazioni del registratore. Non collegare il cavo di alimentazione fino al momento della “Fase 4: Collegamento del cavo di alimentazione” a pagina 21.

Note

- Per un elenco degli accessori in dotazione vedere “Caratteristiche tecniche” (pagina 151).
- Inserire saldamente le spine dei cavi per evitare disturbi non desiderati.
- Consultare le istruzioni in dotazione ai componenti da collegare.
- Non è possibile collegare questo registratore a un televisore privo di connettore SCART o di ingresso video.
- Accertarsi di scollegare il cavo di alimentazione di tutti gli apparecchi prima di effettuare i collegamenti.

Fase 1: Collegamento del cavo dell'antenna e del dispositivo di controllo del set top box

Selezionare uno dei seguenti collegamenti dell'antenna. NON impostare “Ingresso LINE 1” su “Decoder” in Impostazione “Video In/Out” (pagina 126) quando si effettua il collegamento A.

Se si dispone di	Collegamento
Ricevitore del set top box	A (pagina 14)
Senza ricevitore del set top box	B (pagina 15)

Se il ricevitore del set top box può emettere i segnali RGB

Questo registratore accetta i segnali RGB. Se il ricevitore del set top box può emettere i segnali RGB, collegare il connettore TV SCART sul ricevitore del set top box alla presa LINE 1/DECODER e impostare “Ingresso LINE 1” su “RGB” in Impostazione “Video In/Out” (pagina 126). Vedere le istruzioni in dotazione con il ricevitore del set top box.

Uso della funzione di controllo del ricevitore del set top box

La funzione di controllo del ricevitore del set top box può essere utilizzata con il collegamento A. Consente al registratore di controllare un ricevitore del set top box mediante il dispositivo di controllo del set top box in dotazione. Il registratore controlla le posizioni dei programmi sul ricevitore del set top box per la registrazione con il timer. È anche possibile utilizzare il telecomando del registratore per cambiare le posizioni dei programmi sul ricevitore del set top box ogni volta che il ricevitore del set top box e il registratore sono accesi.

Per utilizzare la funzione di controllo per il ricevitore del set top box, è necessario collegare il dispositivo di controllo del set top box (pagina 14). Dopo aver impostato il controllo del ricevitore del set top box, verificare che il registratore possa controllare correttamente il ricevitore del set top box (pagina 26).

Note

- Se l'antenna è un cavo a nastro (cavo doppio sotto piombo da 300 ohm), utilizzare un connettore per antenna esterna (non in dotazione) per collegare l'antenna al registratore.
- Se si dispone di cavi separati per le antenne AERIAL, utilizzare un mixer per banda AERIAL UHF/VHF (non in dotazione) per collegare l'antenna al registratore.
- Se si scollega il cavo di alimentazione del registratore, non si è in grado di vedere i segnali dal ricevitore del set top box collegato.

A: Collegamento di un ricevitore del set top box

Con questo collegamento, è possibile registrare qualsiasi posizione del programma sul ricevitore del set top box.

Per guardare i programmi via cavo, è necessario far corrispondere la posizione del programma sul registratore alla posizione del programma in uscita dell'antenna sul ricevitore del set top box.

Sistemare il dispositivo di controllo del set top box vicino al sensore del comando a distanza sul ricevitore del set top box.

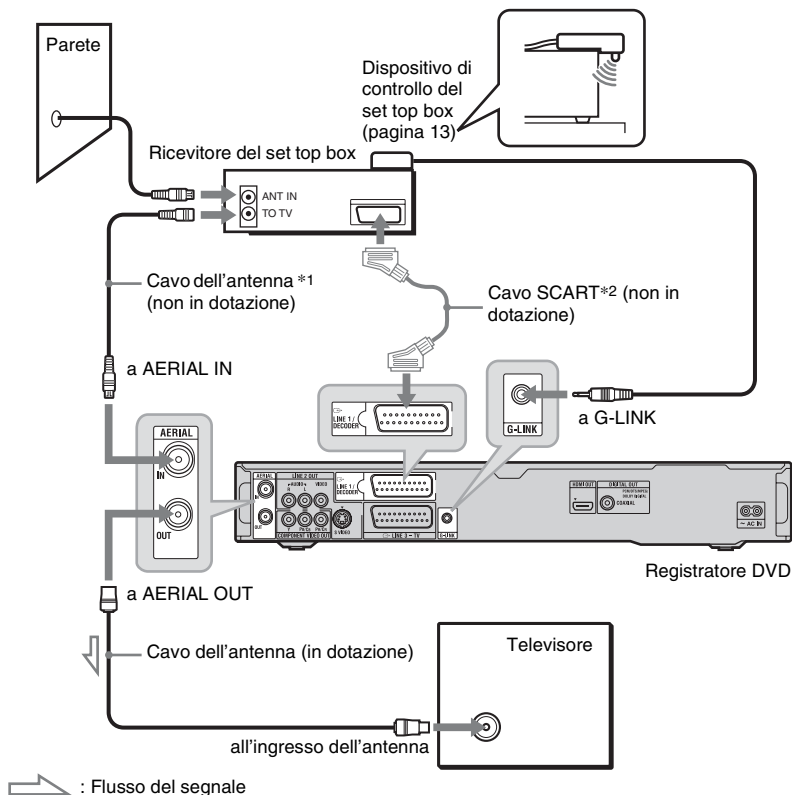

*1 Se il ricevitore del set top box non è dotato di una presa di uscita dell'antenna, collegare il cavo dell'antenna alla presa AERIAL IN del registratore.

*2 Collegare solo se il ricevitore del set top box è dotato di un connettore SCART.

B: Collegamento solo con il cavo dell'antenna (senza ricevitore del set top box)

Utilizzare questo collegamento se si guarda la posizione del programma via cavo senza un ricevitore del set top box. Utilizzare anche questo collegamento se si collega solo un'antenna. Con questo collegamento, è possibile registrare qualsiasi posizione del programma selezionando la posizione del programma sul registratore.

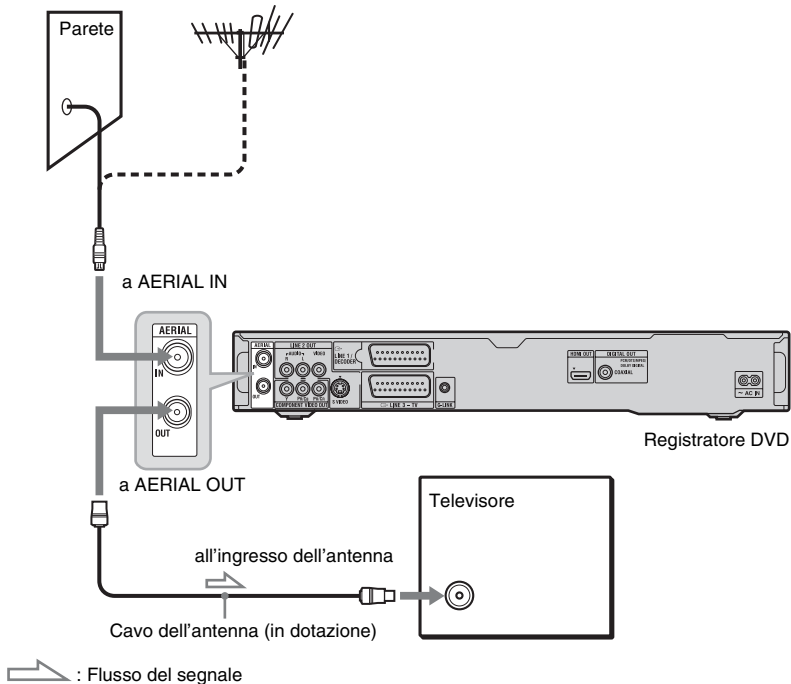

Fase 2: Collegamento dei cavi video/del cavo HDMI

Selezionare uno dei seguenti tipi, da **A** a **E**, secondo la presa di ingresso sul monitor del televisore, sul proiettore o sul componente audio come un amplificatore AV (ricevitore). Questa operazione consente di visualizzare le immagini.

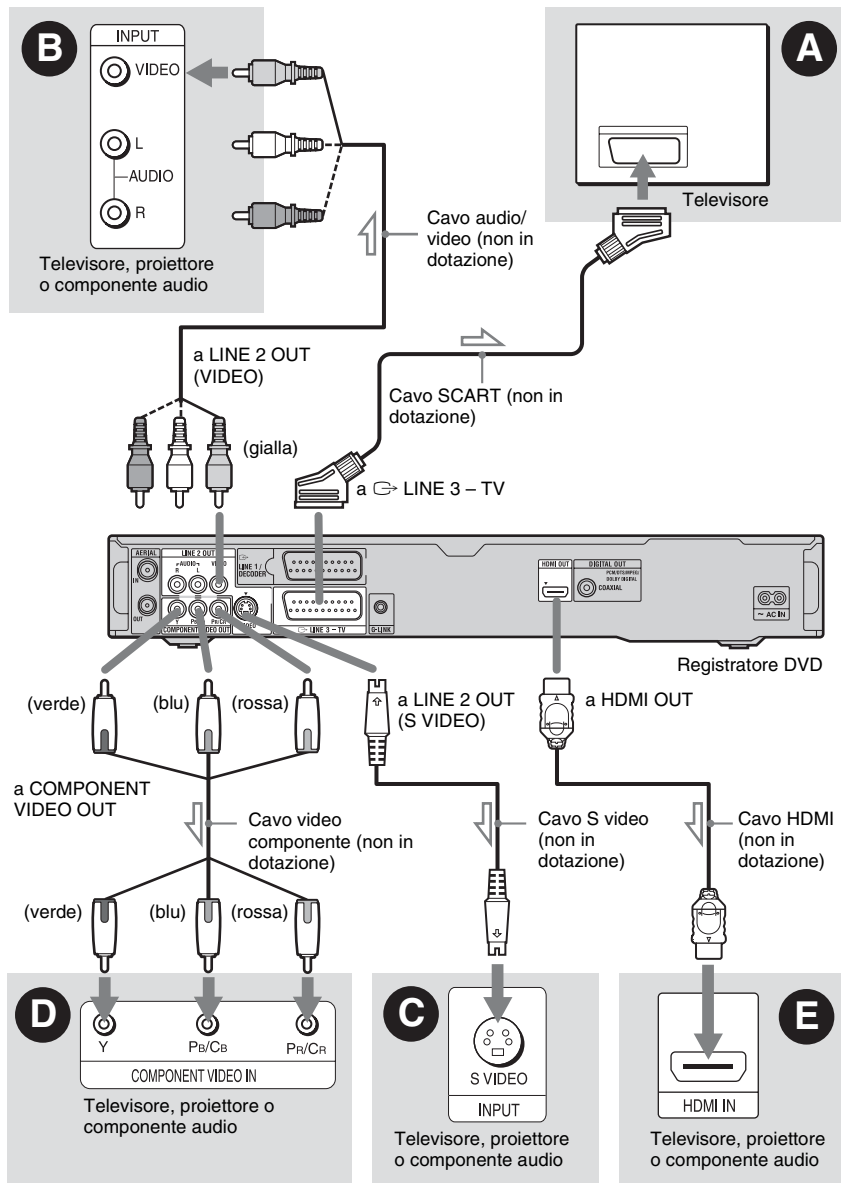

A Presa di ingresso SCART

Quando si imposta "Uscita LINE 3" su "S-Video" o "RGB" in Impostazione "Video In/Out" (pagina 125), utilizzare un cavo SCART che sia conforme al segnale selezionato.

B Presa di ingresso video

La qualità delle immagini sarà standard.

C Presa di ingresso S VIDEO

Sarà possibile ottenere immagini di qualità elevata.

D Prese di ingresso video componente (Y, Pb/Cb, Pr/Cr)

Sarà possibile ottenere una riproduzione del colore accurata, oltre che immagini di elevata qualità.

Se il televisore accetta i segnali di formato progressivo 525p/625p, utilizzare questo collegamento e impostare "Progressivo" su "Compatibile" in Impostazione "Impostazione Rapida" (pagina 24). Quindi impostare "Video Component Out" su "Progressivo" in Impostazione "Video In/Out" per inviare i segnali video progressivi. Per ulteriori informazioni, vedere "Video Component Out" a pagina 125.

E Presa di ingresso HDMI

Utilizzare un cavo HDMI certificato (non in dotazione) per ottenere l'immagine e il suono digitali di alta qualità tramite la presa HDMI OUT.

Quando si collega un televisore Sony che è compatibile con la funzione di controllo HDMI, vedere a pagina 19.

Per vedere i segnali dal ricevitore del set top box collegato quando il ricevitore del set top box è collegato al registratore utilizzando solo un cavo SCART, accendere il registratore.

Quando si collega la presa HDMI

Seguire i punti indicati sotto. Se non si utilizzano in modo appropriato la presa HDMI e il connettore potrebbero danneggiarsi.

- 1 Allineare con cura la presa HDMI sul retro del registratore e il connettore HDMI verificando le loro forme. Accertarsi che il connettore non sia capovolto o inclinato.

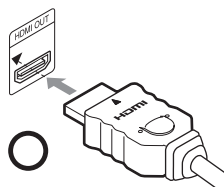

- 2 Inserire il connettore HDMI diritto nella presa HDMI. Non piegare né applicare pressione al connettore HDMI.

**Note**

- Assicurarsi di scollegare il cavo HDMI quando si sposta il registratore.
- Non applicare troppa pressione sul retro del mobiletto se si mette il registratore su un mobiletto con il cavo HDMI collegato. La presa HDMI o il cavo HDMI potrebbero danneggiarsi.
- Non attorcigliare il connettore HDMI mentre si collega o si scollega dalla presa HDMI per evitare di danneggiare la presa e il connettore HDMI.

Riproduzione di immagini "a schermo ampio"

Alcune immagini registrate potrebbero non essere contenute interamente sullo schermo del televisore. Per modificare la dimensione dell'immagine, vedere a pagina 134.

Collegamento ad un videoregistratore

Collegare il videoregistratore alla presa LINE 1/DECODER del registratore (pagina 28).

Note

- Non collegare contemporaneamente più tipi di cavi video tra il registratore e il televisore.
- Non eseguire contemporaneamente i collegamenti **A** e **E**.
- Se si collega il registratore al televisore mediante le prese SCART, la sorgente di ingresso del televisore viene impostata automaticamente sul registratore quando viene avviata la riproduzione. Se necessario, premere il tasto TV  sul telecomando per ritornare all'ingresso del televisore.
- Se si collega il registratore ad un televisore con SMARTLINK, impostare "Uscita LINE 3" su "Video" in Impostazione "Video In/Out".
- Non è possibile collegare la presa HDMI OUT (collegamento **E**) alle prese DVI che non sono compatibili con HDCP (per es. le prese DVI sui display di PC).
- I segnali video componente e RGB non vengono emessi quando si utilizza il collegamento HDMI.

* Questo registratore DVD incorpora la tecnologia High-Definition Multimedia Interface (HDMI™).

HDMI, il logo HDMI e High-Definition Multimedia Interface sono marchi di fabbrica o marchi di fabbrica registrati di HDMI Licensing LLC.

Informazioni sulle funzioni SMARTLINK (solo per collegamenti SCART)

Se il televisore collegato (o un altro apparecchio collegato come un set top box) è conforme a SMARTLINK, NexTVView Link^{*3}, MEGALOGIC^{*1}, EASYLINK^{*2}, CINEMALINK^{*2}, Q-Link^{*3}, EURO VIEW LINK^{*4} o T-V LINK^{*5}, è possibile utilizzare le seguenti funzioni SMARTLINK.

- Reg. Diretta TV (pagina 34)
- Riproduzione One Touch (pagina 67)
- Caricamento predefinito
È possibile scaricare i dati preimpostati del sintonizzatore dal televisore su questo registratore e sintonizzare quest'ultimo in base ai dati contenuti in "Impostazione Rapida".
- Caricamento NexTVView
È possibile impostare in modo semplice il timer utilizzando la funzione di caricamento NexTVView del televisore.

Per preparare per le funzioni SMARTLINK

Impostare "Uscita LINE 3" su "Video" in Impostazione "Video In/Out" (pagina 125) e "SMARTLINK" su "Solo questo registr." in Impostazione "Opzioni" (pagina 140).

Note

- Per un collegamento SMARTLINK corretto, occorre un cavo SCART dotato di 21 piedini. Per informazioni su questo collegamento, consultare inoltre il manuale di istruzioni del televisore.
- Non tutti i televisori sono compatibili con le funzioni di cui sopra.

^{*1} "MEGALOGIC" è un marchio di fabbrica registrato di Grundig Corporation.

^{*2} "EASYLINK" e "CINEMALINK" sono marchi di fabbrica di Philips Corporation.

^{*3} "Q-Link" e "NexTVView Link" sono marchi di fabbrica di Panasonic Corporation.

^{*4} "EURO VIEW LINK" è un marchio di fabbrica di Toshiba Corporation.

^{*5} "T-V LINK" è un marchio di fabbrica di JVC Corporation.

Informazioni sulle funzioni di controllo HDMI per 'BRAVIA' Theatre Sync (solo per collegamenti HDMI)

Collegando con un cavo HDMI (non in dotazione) i componenti Sony che sono compatibili con la funzione di controllo HDMI, l'operazione è semplificata nel seguente modo:

- Riproduzione One Touch (pagina 67)
- Spegnimento del sistema

Quando si spegne il televisore utilizzando il tasto di accensione/spegnimento sul telecomando del televisore, i componenti compatibili con la funzione di controllo HDMI si spengono automaticamente.

Per preparare per le funzioni 'BRAVIA' Theatre Sync

Impostare "Controllo HDMI" su "On" in Impostazione "Uscita HDMI" (pagina 138). Per i dettagli sulle impostazioni del televisore, consultare le istruzioni per l'uso in dotazione con il televisore.

Note

- A seconda del componente collegato, la funzione di controllo HDMI potrebbe non essere operativa. Consultare le istruzioni per l'uso in dotazione con il componente.
- Il registratore supporta solo l'opzione di riproduzione del controllo HDMI. Sullo schermo televisivo appare "Player" (Lettore) quando si utilizzano le funzioni del controllo HDMI.

Fase 3: Collegamento dei cavi audio/del cavo HDMI

Selezionare uno dei seguenti tipi, **A** o **B**, secondo la presa di ingresso sul monitor del televisore, sul proiettore o sul componente audio come un amplificatore AV (ricevitore). Questa operazione consente di ascoltare l'audio.

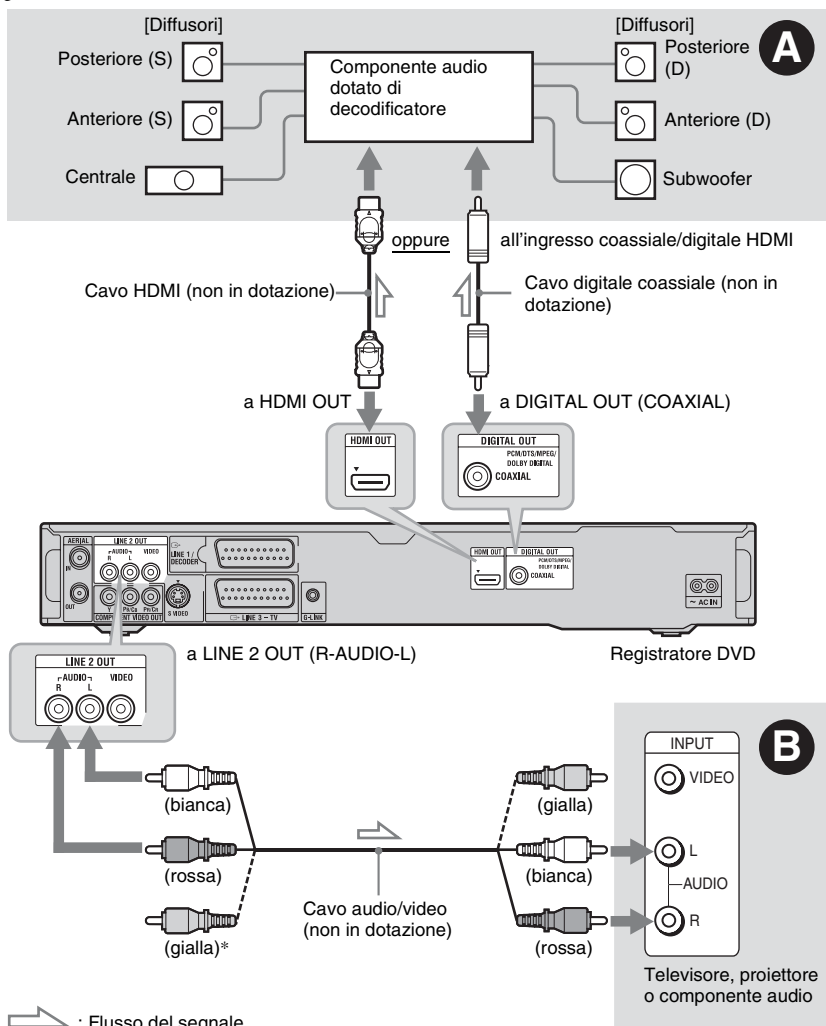

* La spina gialla è utilizzata per i segnali video (pagina 16).

A Presa di ingresso audio digitale

Se il componente audio dispone di un decodificatore Dolby^{*1} Digital, DTS^{*2} o audio MPEG e di una presa di ingresso digitale, utilizzare questo collegamento.

È possibile ottenere gli effetti surround Dolby Digital (5.1canali), DTS (5.1canali) e audio MPEG (5.1canali).

Se si collega un componente audio Sony che è compatibile con la funzione di controllo HDMI, consultare le istruzioni per l'uso in dotazione con il componente audio.

B Prese di ingresso audio L/R (sinistra/destra)

Questo collegamento utilizza i due diffusori del televisore o del componente audio per l'audio.

🔧 Suggerimento

Per una corretta collocazione dei diffusori, consultare le istruzioni per l'uso in dotazione agli apparecchi collegati.

📌 Note

- Non collegare contemporaneamente le prese di uscita audio del televisore alle prese LINE IN (R-AUDIO-L). Questa operazione determina la riproduzione di disturbi non desiderati dai diffusori del televisore.
- Nel collegamento **B**, non collegare contemporaneamente le prese LINE IN (R-AUDIO-L) e LINE 2 OUT (R-AUDIO-L) alle prese di uscita audio del televisore. Questa operazione determina la riproduzione di disturbi non desiderati dai diffusori del televisore.
- Nel collegamento **A**, dopo aver completato il collegamento, effettuare le impostazioni appropriate in Impostazione "Uscita Audio" (pagina 128). Diversamente, dai diffusori non verrà emesso alcun suono o verrà emesso un disturbo molto intenso.
- Quando si collega il registratore ad un componente audio utilizzando un cavo HDMI, è necessario eseguire una delle seguenti operazioni:
 - Collegare il componente audio al televisore con il cavo HDMI o
 - Collegare il registratore al televisore con un cavo video diverso dal cavo HDMI (cavo video componente, cavo S Video o cavo audio/video).

*1 Prodotto su licenza dei Dolby Laboratories. "Dolby" e il simbolo della doppia D sono marchi dei Dolby Laboratories.

*2 "DTS" e "DTS Digital Out" sono marchi di fabbrica registrati di DTS, Inc.

Fase 4: Collegamento del cavo di alimentazione

Collegare il cavo di alimentazione in dotazione al terminale AC IN del registratore. Quindi collegare i cavi di alimentazione CA del registratore e del televisore a una presa di rete. Dopo avere collegato il cavo di alimentazione, **attendere alcuni istanti prima di utilizzare il registratore.** Quando il display del pannello frontale si illumina e il registratore entra nel modo di attesa, è possibile utilizzare il registratore. Se a questo registratore vengono collegati altri apparecchi (pagina 28), assicurarsi di collegare il cavo di alimentazione dopo avere completato tutti i collegamenti.

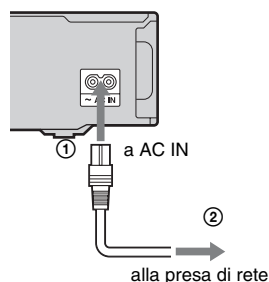

Fase 5: Preparazione del telecomando

È possibile controllare il registratore tramite il telecomando in dotazione. Inserire due pile R6 (formato AA) facendo corrispondere i poli ⊕ e ⊖ delle pile ai contrassegni presenti all'interno dell'apposito scomparto. Quando si utilizza il telecomando, puntarlo verso il sensore di comando a distanza  sul registratore.

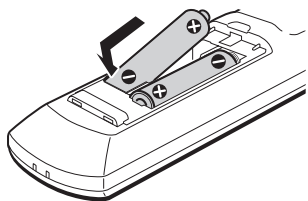

Note

- Se il telecomando in dotazione interferisce con un altro registratore o lettore DVD Sony, modificare il numero del modo di comando per questo registratore (pagina 23).
- Inserire correttamente le pile per evitare il rischio di perdite di elettrolita e corrosione. In caso di perdite, non toccare il liquido a mani nude. Attenersi alle seguenti istruzioni:
 - Non utilizzare contemporaneamente pile usate e nuove o pile di marche diverse.
 - Non tentare di ricaricare le pile.
 - Se si prevede di non utilizzare il telecomando per un periodo di tempo prolungato, rimuovere le pile.
 - In caso di perdita di elettrolita dalle pile, pulire lo scomparto e sostituire le pile.
- Non esporre il sensore di comando a distanza (indicato con  sul pannello frontale) a luce intensa, come quella del sole o di un'apparecchiatura di illuminazione. Il registratore potrebbe non rispondere al telecomando.
- Quando si sostituiscono le pile del telecomando, il numero di codice e il modo di comando potrebbero ripristinarsi sull'impostazione predefinita. Impostare di nuovo il numero di codice e il modo di comando appropriati.

Controllo del televisore tramite il telecomando

È possibile regolare il segnale del telecomando per il controllo del televisore.

Note

- A seconda dell'unità collegata, potrebbe non essere possibile controllare il televisore con alcuni dei tasti o tutti i tasti seguenti.
- Se viene immesso un nuovo numero di codice, quello precedente verrà cancellato.

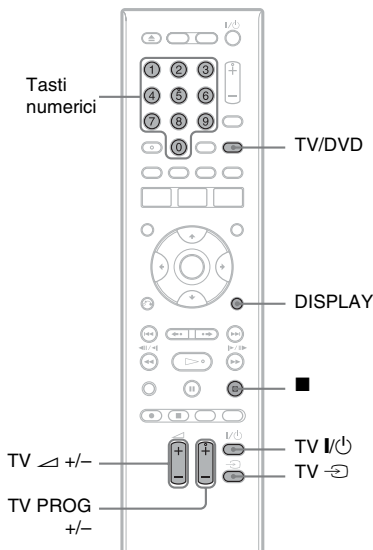

1 Tenere premuto TV I/⏻ che si trova sul fondo del telecomando.

Non premere il tasto I/⏻ nella parte superiore del telecomando.

2 Con TV I/⏻ premuto, immettere il codice della marca del televisore utilizzando i tasti numerici.

Per esempio, per immettere "09", premere "0" e poi "9". Dopo aver immesso l'ultimo numero, rilasciare il tasto TV I/⏻.

Numeri di codice di televisori azionabili con il telecomando

Se sono elencati più numeri di codice, provare a immetterli uno alla volta fino a individuare quello compatibile con il televisore utilizzato.

Marca	Numero di codice
Sony	01 (impostazione predefinita)
Hitachi	24
JVC	33
Panasonic	17, 49
Philips	06, 08
Samsung	71
Sanyo	25
Thomson	43
Toshiba	38

Il telecomando esegue le seguenti operazioni:

Tasti	Descrizione
TV I/⏻	Accende o spegne il televisore.
TV ↖ (volume) +/-	Regola il volume del televisore.
TV PROG +/-	Seleziona la posizione del programma del televisore.
TV ↻ (selezione di ingresso)	Cambia la sorgente di ingresso del televisore.

Per utilizzare il tasto TV/DVD (solo per collegamenti SCART)

Il tasto TV/DVD consente di alternare tra il modo TV e il modo DVD. Premere il tasto TV/DVD nel modo di arresto o quando non si visualizza nessun menu sullo schermo del televisore. Durante l'uso di questo tasto, assicurarsi di puntare il telecomando verso il registratore.

Modo TV: cambiare a questo modo quando si utilizza principalmente il sintonizzatore TV. Quando si avvia la riproduzione, la sorgente di ingresso per il televisore viene impostata automaticamente sul registratore. Quando si preme il tasto ■ (arresto) durante la riproduzione, si visualizza il programma sintonizzato dal televisore o dall'apparecchio esterno.
 Modo DVD: cambiare a questo modo quando si utilizza principalmente il sintonizzatore del registratore. Quando si preme il tasto ■ (arresto) durante la riproduzione, si visualizza il programma sintonizzato dal registratore. Per verificare il modo attuale, premere DISPLAY (pagina 38).

Se si dispone di un lettore DVD Sony o di più registratori DVD Sony

Se il telecomando in dotazione interferisce con un altro registratore o lettore DVD Sony, impostare il numero del modo di comando per questo registratore e per il telecomando in dotazione su uno diverso da quello dell'altro registratore o lettore DVD Sony dopo aver completato "Fase 6: Impostazione Rapida". L'impostazione predefinita del modo di comando di questo registratore e del telecomando in dotazione è DVD3. È possibile verificare il modo di comando attuale sul display del pannello frontale. Per ulteriori informazioni, vedere a pagina 139.

L'impostazione predefinita del modo di comando di questo registratore e del telecomando in dotazione è DVD3. Il telecomando non funziona se vengono impostati dei modi di comando diversi per il registratore e il telecomando. Impostare lo stesso modo di comando.

Modifica delle posizioni dei programmi del registratore utilizzando il telecomando

È possibile modificare le posizioni dei programmi del registratore utilizzando i tasti numerici.

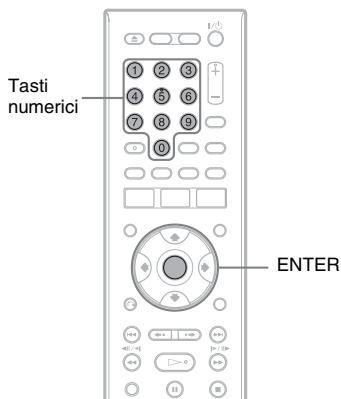

Esempio: per il canale 50
Premere "5", "0", quindi premere ENTER.

Fase 6: Impostazione Rapida

Eseguire le regolazioni di base seguendo le istruzioni su schermo in "Impostazione Rapida".

Fare attenzione a non scollegare i cavi o uscire dalla funzione di "Impostazione Rapida" durante questa procedura.

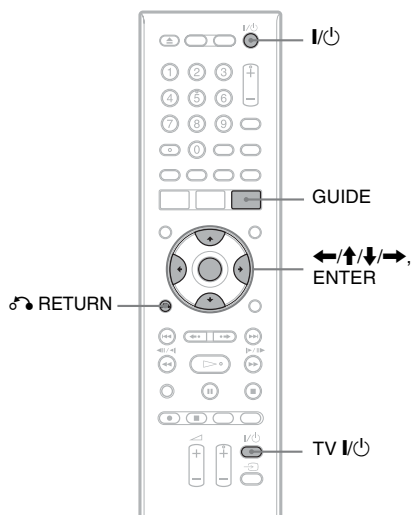

- 1 Accendere il registratore e il televisore. Quindi cambiare il selettore di ingresso sul televisore in modo che il segnale dal registratore appaia sullo schermo del televisore.**

Appare la schermata "Lingua".

- Se la schermata "Lingua" non appare, selezionare "Impostazione Rapida" in Impostazione "Di base" da "Config. Iniziale" nel menu Sistema (pagina 120).

- 2 Selezionare una lingua per le indicazioni su schermo utilizzando \uparrow/\downarrow e premere ENTER.**

Appare il messaggio delle impostazioni iniziali.

- 3 Selezionare "Avvia" utilizzando \uparrow/\downarrow e premere ENTER.**

Seguire le istruzioni su schermo per effettuare le seguenti impostazioni.

◆ Auto Setup Canali

Se si collega un televisore a questo registratore senza utilizzare SMARTLINK, selezionare “Scansione Automatica”. Quindi selezionare il paese/la zona utilizzando **←/→** e premere ENTER. L’ordine della posizione dei programmi viene impostato secondo il paese/la zona selezionati.

Se si collega un televisore a questo registratore con SMARTLINK, selezionare “Download da TV”. Quindi selezionare il paese/la zona utilizzando **←/→** e premere ENTER. I dati preimpostati del sintonizzatore vengono scaricati dal televisore su questo registratore. (Per i dettagli, consultare le istruzioni per l’uso in dotazione con il televisore.)

Per saltare questa impostazione, selezionare “Non selez”. Per impostare manualmente le posizioni dei programmi, vedere a pagina 121.

◆ Setup Orologio

Selezionare “Auto” quando una posizione del programma nella zona locale trasmette un segnale orario. Appare la schermata “Setup Auto Orologio”.

- 1 Selezionare la posizione del programma della stazione che trasmette un segnale orario utilizzando **←/→**.
- 2 Selezionare “Avvia” utilizzando **↓** e premere ENTER.
Se non è possibile trovare un segnale dell’orologio, premere **↶** RETURN e impostare manualmente l’orologio.

Selezionare “Manuale” per impostare manualmente l’orologio. Appare la schermata “Setup Man Orologio”.

- 1 Selezionare il fuso orario per la propria zona utilizzando **←/→** e premere **↓**.
- 2 Selezionare “On” se ora si ha l’ora legale e premere ENTER.

- 3 Impostare il giorno, il mese, l’anno, l’ora e i minuti utilizzando **←/↑/↓/→** e premere ENTER per avviare l’orologio.

◆ Dim. Schermo TV (pagina 134)

Se si ha un televisore a schermo ampio, selezionare “Wide (16:9)”. Se si ha un televisore standard, selezionare “Standard (4:3)”. Questa operazione determina il modo in cui le immagini “a schermo ampio” vengono visualizzate sul televisore.

◆ Progressivo

Quando si collega un televisore di formato progressivo a questo registratore utilizzando le prese COMPONENT VIDEO OUT, selezionare “Compatibile”.

◆ Messaggi di avvertenza per il disco rigido

Leggere i messaggi di avvertenza per il disco rigido e premere ENTER.

4 Selezionare “Setup terminato” utilizzando **↑/↓** e premere ENTER.

L’“Impostazione Rapida” è completata.

Per tornare al punto precedente

Premere **↶** RETURN.

🔧 Suggerimento

Se si desidera eseguire di nuovo “Impostazione Rapida”, selezionare “Impostazione Rapida” in Impostazione “Di base” da “Config. Iniziale” nel menu Sistema (pagina 120).

Impostazione del ricevitore del set top box per il sistema GUIDE Plus+®

Seguire i punti sotto per impostare il ricevitore del set top box per il sistema GUIDE Plus+. Tenere presente che la lingua delle indicazioni su schermo, l'orologio e il paese sono tutti impostati per il sistema GUIDE Plus+ al completamento di "Impostazione Rapida".

1 Premere GUIDE.

Si visualizza "Installazione di Base" del sistema GUIDE Plus+.

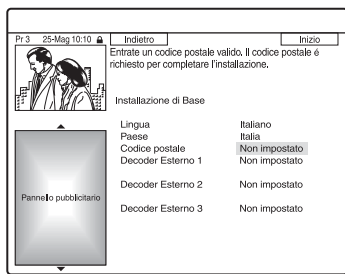

2 Selezionare "Codice postale" e premere ENTER.

3 Immettere il proprio codice postale utilizzando ←/↑/↓/→ e premere ENTER.

Se "Paese" è impostato su "Altri", non è possibile immettere un codice postale e il sistema GUIDE Plus+ non cerca il canale principale.

4 Selezionare "Decoder Esterno 1" e premere ENTER.

È anche possibile selezionare "Decoder Esterno 2" o "Decoder Esterno 3" se sono stati collegati altri ricevitori del set top box.

5 Premere ENTER per selezionare "Continua".

6 Selezionare il tipo di ricevitore del set top box utilizzando ↑/↓ e premere ENTER.

7 Selezionare il fornitore utilizzando ↑/↓ e premere ENTER.

8 Selezionare la marca del ricevitore utilizzando ↑/↓ e premere ENTER.

Se si seleziona "Altri fornitori", è possibile selezionare una marca di ricevitore da un elenco di tutte le marche disponibili.

Se la marca del ricevitore non è nell'elenco, selezionare "???".

L'elenco delle marche di ricevitori si aggiorna automaticamente, perciò il proprio ricevitore potrebbe essere disponibile successivamente.

Selezionare la propria marca quando diventa disponibile. Fino a quel momento utilizzare "???".

9 Selezionare il collegamento utilizzato per il ricevitore del set top box utilizzando ↑/↓ e premere ENTER.

Quando il ricevitore del set top box è collegato al registratore utilizzando il collegamento A sia con un cavo dell'antenna che con un cavo SCART, selezionare "Line 1" o "Antenna". La schermata chiede la conferma.

10 Premere ENTER per selezionare "Continua".

La Finestra Video cambia alla posizione del programma specificato.

11 Selezionare "Sì" utilizzando ↑/↓ e premere ENTER.

La schermata chiede la conferma.

Se la Finestra Video non cambia alla posizione del programma specificato, selezionare "NO" e premere ENTER finché la Finestra Video cambia alla posizione del programma specificato.

Per ricevere i dati del sistema GUIDE Plus+ il registratore deve essere spento quando non viene utilizzato. Se il registratore è collegato ad un ricevitore del set top box, assicurarsi di lasciare acceso il ricevitore del set top box. Dopo l'impostazione iniziale, ci potrebbero volere fino a 24 ore per iniziare a ricevere gli elenchi dei programmi televisivi.

Nota

Non è possibile impostare il sistema del sintonizzatore o "Lingua OSD" su un paese/una zona o una lingua che non è supportata dal sistema GUIDE Plus+.

Se il registratore non riesce a controllare il ricevitore del set top box

Verificare il collegamento e la posizione del dispositivo di controllo del set top box (pagina 14).

Se il ricevitore del set top box non funziona ancora con questo registratore, vedere le istruzioni per l'uso in dotazione al ricevitore del set top box e rivolgersi alla compagnia via cavo o via satellite per assicurarsi che possano fornire un ricevitore del set top box compatibile.

Note

- L'elenco dei ricevitori esterni controllabili con il sistema GUIDE Plus+ si aggiorna costantemente e viene distribuito attraverso i segnali dei dati del sistema GUIDE Plus+. Dal momento in cui il registratore è stato prodotto e da quando si installa il registratore la prima volta, dei codici nuovi di ricevitori esterni potrebbero essere stati aggiunti.
- Se il ricevitore esterno non è ancora nell'elenco o non è controllato correttamente dal registratore, rivolgersi all'Assistenza Clienti per comunicare la marca e il modello del proprio ricevitore esterno.

Per fissare il dispositivo di controllo del set top box al ricevitore del set top box

Dopo aver confermato che il dispositivo di controllo del set top box controlla il ricevitore del set top box, fissarlo in posizione.

- 1** Rimuovere il rivestimento sul nastro biadesivo.

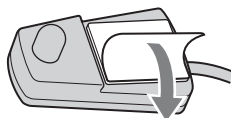

- 2** Applicarlo in modo che il dispositivo di controllo del set top box sia direttamente

sopra il sensore del comando a distanza sul ricevitore del set top box.

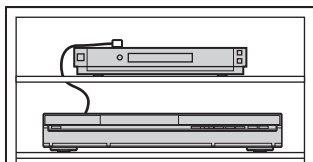

Per modificare le impostazioni di base GUIDE Plus+

- 1** Premere GUIDE.
Appare la "Schermata principale" del sistema GUIDE Plus+.
- 2** Selezionare "Installazione" nella barra del Menu utilizzando **↑/→**, e premere ENTER.
Appare il menu di impostazione GUIDE Plus+.
- 3** Selezionare "Installazione di Base" utilizzando **↑/↓** e premere ENTER.
- 4** Ripetere dal punto 2 di "Impostazione del ricevitore del set top box per il sistema GUIDE Plus+[®]" a pagina 26.

Collegamento di un videoregistratore o di un apparecchio analogo

Dopo aver scollegato il cavo di alimentazione del registratore dalla presa di rete, collegare un videoregistratore o un apparecchio di registrazione analogo alle prese LINE IN di questo registratore. Utilizzare la presa DV IN sul pannello frontale se l'apparecchio dispone di una presa di uscita DV (presa i.LINK) (pagina 92).

Per i dettagli consultare il manuale di istruzioni in dotazione con l'apparecchio collegato.

Per registrare su questo registratore, vedere "Registrazione da un apparecchio collegato" a pagina 64.

Collegamento alla presa LINE 1/DECODER

Collegare un videoregistratore o un dispositivo di registrazione analogo alla presa LINE 1/DECODER di questo registratore.

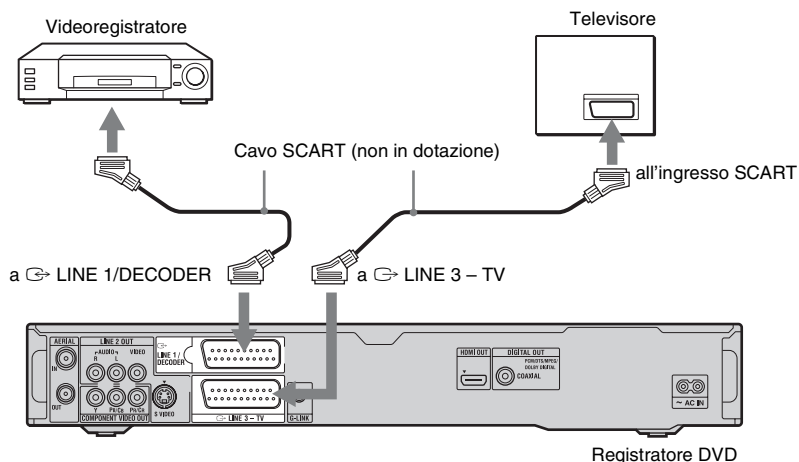

Note

- Non è possibile registrare le immagini contenenti segnali di protezione da copia.
- Se i segnali del registratore passano attraverso un videoregistratore, l'immagine visualizzata sul televisore potrebbe non essere nitida.

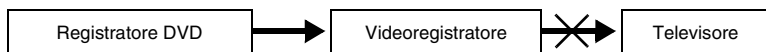

Assicurarsi di collegare il videoregistratore al registratore DVD e al televisore nell'ordine indicato sotto. Per guardare videocassette, utilizzare un secondo ingresso di linea sul televisore.



- Le funzioni SMARTLINK non sono disponibili per gli apparecchi collegati tramite la presa LINE 1/DECODER del registratore DVD.
- Se viene effettuata la registrazione di materiale da questo registratore DVD a un videoregistratore, non impostare la sorgente di ingresso sul televisore premendo il tasto TV/DVD del telecomando.
- Se il cavo di alimentazione del registratore viene scollegato, non sarà possibile visualizzare i segnali provenienti dal videoregistratore collegato.

Collegamento alle prese LINE 2 IN sul pannello frontale

Collegare un videoregistratore o un dispositivo di registrazione analogo alle prese LINE 2 IN di questo registratore. Se l'apparecchio dispone di una presa S video, è possibile utilizzare un cavo S video, anziché un cavo audio/video.

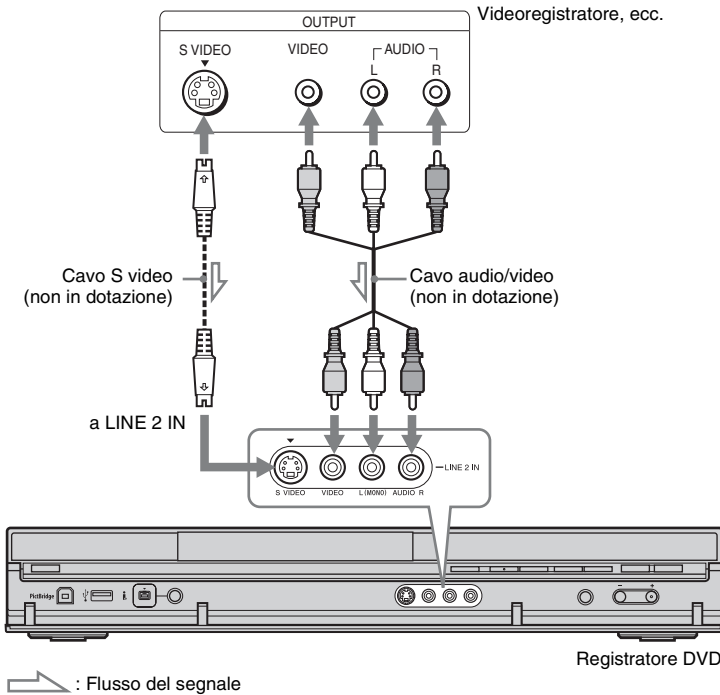

💡 Suggerimento

Quando l'apparecchio collegato emette solo l'audio monofonico, collegare solo alle prese di ingresso L (MONO) e VIDEO sulla parte anteriore del registratore. Non collegare alla presa di ingresso R.

📌 Note

- Se viene utilizzato un cavo S video, non collegare la presa LINE IN (VIDEO) gialla.
- Non collegare la presa di uscita di questo registratore alla presa di ingresso di un altro apparecchio la cui presa di uscita è collegata alla presa di ingresso di questo registratore. Ciò potrebbe provocare dei disturbi (retroazione).
- Non collegare contemporaneamente più tipi di cavi video tra il registratore e il televisore.

Collegamento di un decodificatore esterno

È possibile guardare o registrare i programmi del decodificatore esterno (decodificatore analogico PAY-TV/Canal Plus) se si collega un decodificatore (non in dotazione) al registratore. Per il collegamento del decodificatore, scollegare il cavo di alimentazione del registratore dalla presa di rete. Notare che quando si imposta "Ingresso LINE 1" su "Decoder" al punto 7 di "Impostazione delle posizioni dei programmi del decodificatore esterno (decodificatore analogico PAY-TV/Canal Plus)" (pagina 31), non si è in grado di selezionare "L1" perché Line 1 diventa una linea dedicata per il decodificatore.

Collegamento di un decodificatore

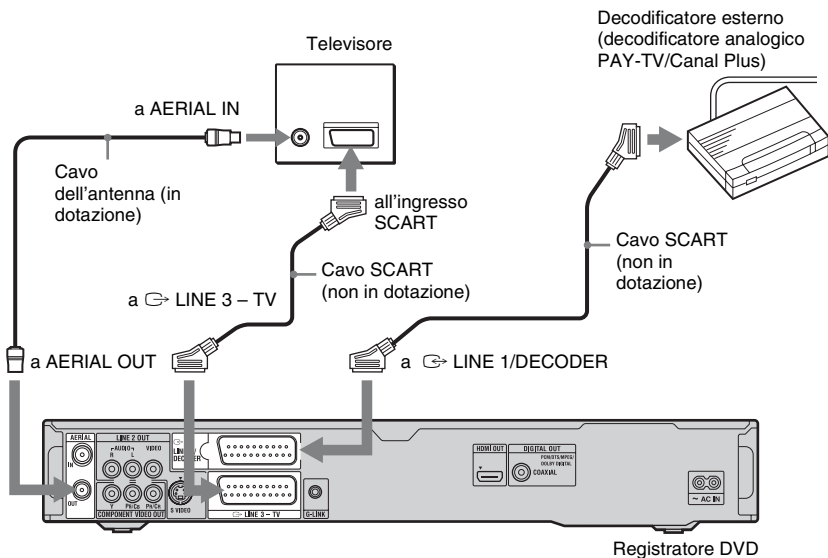

Impostazione delle posizioni dei programmi del decodificatore esterno (decodificatore analogico PAY-TV/Canal Plus)

Per guardare o registrare i programmi analogici PAY-TV/Canal Plus, impostare il registratore per ricevere le posizioni dei programmi utilizzando le indicazioni su schermo.

Per impostare correttamente le posizioni dei programmi, assicurarsi di seguire tutti i punti descritti di seguito.

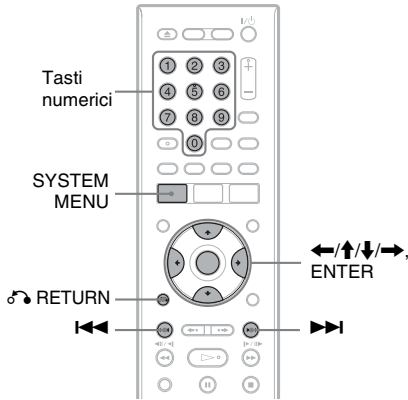

- 1 Premere **SYSTEM MENU**.
Appare il menu Sistema.
- 2 Selezionare **"Config. Iniziale"** e premere **ENTER**.

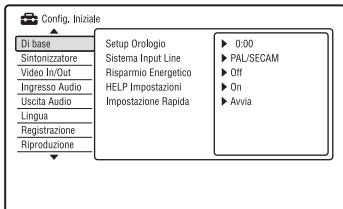

- 3 Selezionare **"Video In/Out"** e premere **ENTER**.

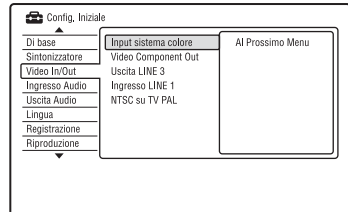

- 4 Selezionare **"Uscita LINE 3"** e premere **ENTER**.

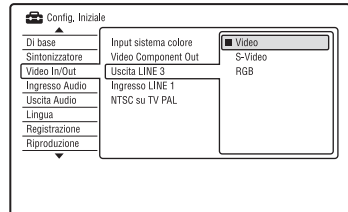

- 5 Premere **↑/↓** per selezionare **"Video"** o **"RGB"** e premere **ENTER**.

- 6 Selezionare **"Ingresso LINE 1"** e premere **ENTER**.

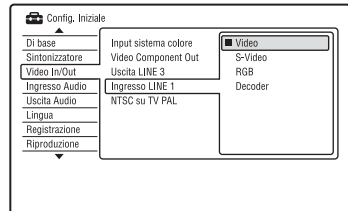

- 7 Premere **↑/↓** per selezionare **"Decoder"** e premere **ENTER**.

- 8 Premere **↶** RETURN per riportare il cursore sulla colonna sinistra.

- 9 Selezionare **"Sintonizzatore"** e premere **ENTER**.

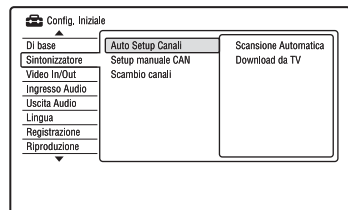

- 10** Selezionare “Setup manuale CAN” e premere ENTER.
- 11** Selezionare “Al Prossimo Menu” e premere ENTER.
- 12** Selezionare il paese/la zona e premere ENTER.

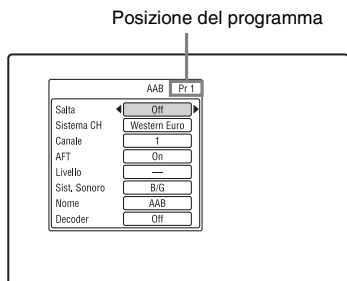

- 13** Selezionare la posizione desiderata del programma utilizzando **◀◀/▶▶** o i tasti numerici.
- 14** Selezionare “Canale” utilizzando **↑/↓**.
- 15** Selezionare la posizione del programma del decodificatore esterno utilizzando **◀-/▶**.
- 16** Selezionare “Sist. Sonoro” utilizzando **↑/↓**.
- 17** Premere **◀-/▶** per selezionare un sistema televisivo disponibile, B/G, D/K, I o L.
Per ricevere le trasmissioni in Francia, selezionare “L”.
- 18** Selezionare “Decoder” utilizzando **↑/↓**.
- 19** Selezionare “On” utilizzando **◀-/▶** e premere ENTER.

Per tornare al punto precedente

Premere **↶** RETURN.

⚡ Nota

Se il cavo di alimentazione del registratore viene scollegato, non sarà possibile visualizzare i segnali provenienti dal decodificatore collegato.

Otto operazioni di base

— Per acquistare familiarità con il registratore DVD

1. Inserimento di un disco

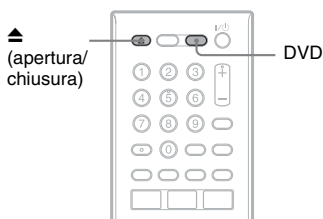

- 1 Premere **DVD**.
- 2 Premere **▲** (apertura/chiusura) e mettere un disco sul vassoio del disco.

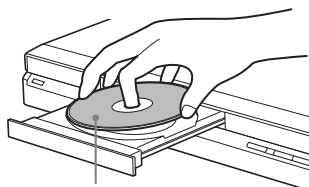

Lato di registrazione/riproduzione rivolto in basso

- 3 Premere **▲** (apertura/chiusura) per chiudere il vassoio del disco.

Attendere fino a quando l'indicazione "LOAD" non scompare dal display del pannello frontale.

I DVD nuovi vengono formattati automaticamente.

- Per i dischi DVD-RW
I DVD-RW sono formattati nel formato di registrazione (modo VR o modo Video) impostato con "Formatta DVD-RW" di "Di base" in Impostazione "Config. Disco" (pagina 118).

- Per i dischi DVD-R
I DVD-R sono formattati automaticamente in modo Video. Per formattare un DVD-R inutilizzato in modo VR, formattare il disco in Impostazione "Formatta" (pagina 46) **prima** di effettuare una registrazione.

Se il disco è registrabile su questo registratore, è possibile riformattare manualmente il disco per creare un disco vuoto (pagina 46).

2. Registrazione di un programma



Questa sezione introduce il funzionamento di base per registrare un programma televisivo attuale sul disco rigido (HDD) o su un disco (DVD). Per una spiegazione sul modo in cui eseguire le registrazioni con il timer, vedere a pagina 56.

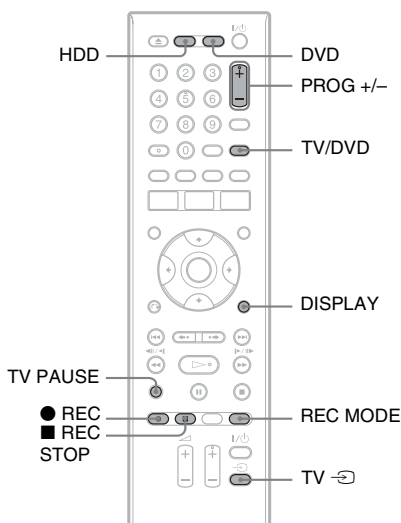

1 Premere HDD o DVD.

Se si desidera registrare su un DVD, inserire un DVD registrabile.

2 Premere PROG +/- per selezionare la posizione del programma o la sorgente di ingresso che si desidera registrare.

3 Premere più volte REC MODE per selezionare il modo di registrazione.

Ad ogni pressione del tasto, il display visualizzato sullo schermo del televisore cambia come segue:

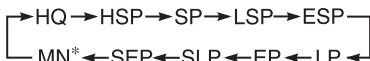

* Disponibile quando "Modo reg. manuale" è impostato su "On (vai al setup)" in Impostazione "Registrazione" (pagina 131). Per ulteriori informazioni sul modo di registrazione, vedere a pagina 56.

4 Premere ● REC.

Viene avviata la registrazione.

Quando si registra sul disco rigido, la registrazione si interrompe dopo 12 ore di registrazione continua o quando il disco rigido è pieno.

Quando si registra su un DVD, la registrazione si interrompe quando il DVD è pieno.

Per arrestare la registrazione

Premere ■ REC STOP.

Notare che il registratore potrebbe impiegare alcuni secondi per interrompere la registrazione.

Per vedere un altro programma televisivo durante la registrazione

Se il televisore è collegato alla presa LINE 3 - TV, impostare il televisore sull'ingresso TV utilizzando il tasto TV/DVD, quindi selezionare il programma che si desidera vedere. Se il televisore è collegato alle prese LINE 2 OUT o COMPONENT VIDEO OUT, impostare il televisore sull'ingresso TV utilizzando il tasto TV (pagina 22).

Reg. Diretta TV (solo per collegamenti SMARTLINK)

Quando il televisore è acceso e il registratore è spento, premere TV PAUSE. Il registratore si accende automaticamente e inizia a registrare sul disco rigido il programma che si sta guardando sul televisore. Impostare "Pausa TV" su "Tuner TV" in Impostazione "Opzioni 2" (pagina 140).

Note

- Per disattivare la funzione di Reg. Diretta TV, impostare "SMARTLINK" su "Passante" in Impostazione "Opzioni" (pagina 140).
- Se si preme il tasto **I/⏏** durante la registrazione, il registratore interrompe la registrazione e si spegne.
- Dopo aver premuto il tasto **● REC**, potrebbero volerci alcuni istanti prima che la registrazione venga avviata.
- Non è possibile cambiare il modo di registrazione durante la registrazione.
- In caso di interruzione dell'alimentazione, è possibile che il programma in fase di registrazione venga cancellato.
- Non è possibile vedere un programma PAY-TV/ Canal Plus quando è in corso la registrazione di un altro programma PAY-TV/Canal Plus.
- Per utilizzare la funzione TV Direct Rec., prima è necessario impostare correttamente l'orologio del registratore.

Verifica dello stato del disco durante la registrazione

È possibile verificare le informazioni relative alla registrazione, quali il tempo di registrazione o il tipo di disco.

Premere DISPLAY durante la registrazione.

Vengono visualizzate le informazioni relative alla registrazione.

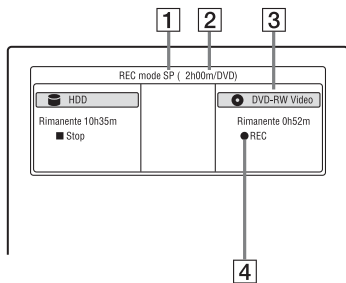

- 1 Modo di registrazione
- 2 Tempo di registrazione
- 3 Tipo/formato del disco
- 4 Stato della registrazione

Premere DISPLAY per disattivare il display.

3. Riproduzione del programma registrato (Elenco Titoli)



Per riprodurre un titolo registrato, selezionare il titolo dall'Elenco Titoli.

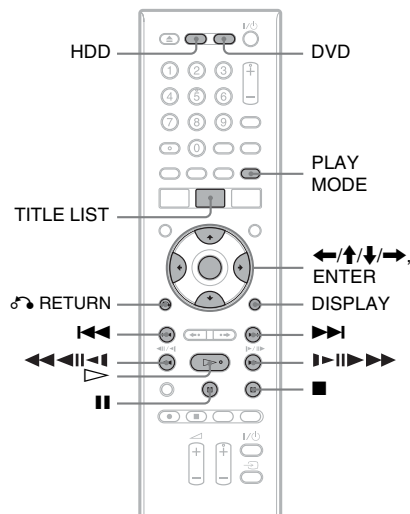

1 Premere HDD o DVD.

Se si seleziona DVD, inserire un DVD (vedere "1. Inserimento di un disco" a pagina 33).

La riproduzione si avvia automaticamente a seconda del disco.

2 Premere TITLE LIST.

Per visualizzare l'Elenco di 8 Titoli, premere **←** per selezionare "Vista titoli" e premere ENTER, quindi selezionare "8 Titoli" utilizzando **↑/↓** e premere ENTER.

Elenco di 4 Titoli (Esempio: disco rigido)

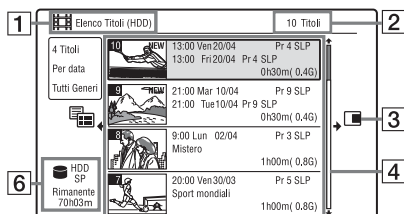

Elenco di 8 Titoli

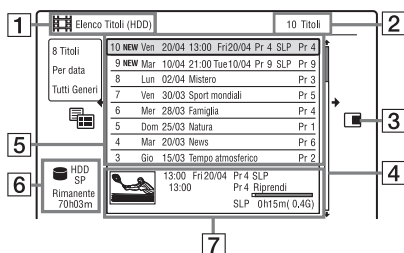

1 Tipo del disco:

Visualizza il tipo di supporto, disco rigido o DVD.

2 Numero totale di titoli

3 Menu secondario:

Premere **→** per visualizzare il menu secondario.

Il menu secondario visualizza le opzioni disponibili per la sola voce selezionata. Le opzioni visualizzate differiscono a seconda del modello, della situazione e del tipo di disco.

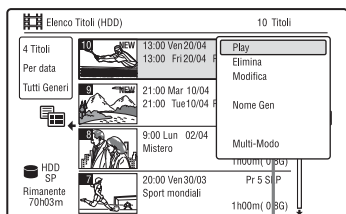

Menu secondario

4 Barra di scorrimento:

Viene visualizzata quando non tutti i titoli rientrano nell'elenco. Per visualizzare i titoli nascosti, premere **↑/↓**.

5 Informazioni sul titolo:

Visualizza il numero del titolo, l'immagine della miniatura del titolo (l'immagine di riproduzione per il titolo selezionato, i fermi immagine per gli altri titoli), la data di registrazione, il nome della stazione registrata (o il numero della posizione del programma), il modo di registrazione, il nome del titolo e la dimensione del titolo.

“Recording”: indica che il titolo è in fase di registrazione.

: indica il titolo protetto.

“NEW”: indica che il titolo è stato appena registrato (non riprodotto) (solo disco rigido).

: Premere DISPLAY per visualizzare “COPY”. “COPY” indica i titoli contenenti i segnali di protezione contro la copia “Copia singola” (solo disco rigido) (pagina 86).

: Indica che il titolo è registrato utilizzando la funzione di aggiornamento.

Icone del genere: Indica il genere del titolo (solo disco rigido).

6 Tempo rimanente del disco attuale nel modo di registrazione in corso (esempio: modo SP)

7 Informazioni dettagliate per il titolo selezionato

L'ora del punto di ripresa è indicata nell'Elenco di 8 Titoli.

3 Selezionare un titolo utilizzando **↑/↓** e premere ENTER.

La riproduzione viene avviata dal titolo selezionato.

Per arrestare la riproduzione

Premere **■** (arresto).

Per scorrere le pagine dell'elenco (modo pagina)

Premere **◀◀/▶▶** mentre è visualizzato l'Elenco Titoli. Ad ogni pressione di **◀◀/▶▶**, l'intero elenco dei titoli passa alla pagina precedente/successiva di titoli.

Informazioni sull'Elenco Titoli per DVD-RW/DVD-R (modo VR)

È possibile cambiare l'Elenco Titoli per visualizzare i titoli di Original o Playlist.

- 1 Premere **←** mentre è visualizzato l'Elenco Titoli.
- 2 Selezionare "Originale" utilizzando **↑/↓** e premere ENTER.
- 3 Selezionare "Originale" o "Play List" utilizzando **↑/↓** e premere ENTER.

Per modificare l'ordine dei titoli per il disco rigido (Ordina tit.)

- 1 Premere **←** mentre è visualizzato l'Elenco Titoli.
- 2 Selezionare "Ordina tit." utilizzando **↑/↓** e premere ENTER.
- 3 Selezionare la voce utilizzando **↑/↓** e premere ENTER.

Ordina	Ordinamento effettuato
Per data	Ordine cronologico di registrazione dei titoli; l'ultimo titolo registrato viene elencato per primo.
Tit. non visto	Ordine cronologico di registrazione dei titoli; l'ultimo titolo registrato che non è stato riprodotto viene elencato per primo. I titoli di Playlist non vengono visualizzati.
Per Titolo	Ordine alfabetico.
Per numero	Ordine numerico dei titoli registrati.

Per cercare un titolo in base al genere (solo disco rigido)

- 1 Premere **←** mentre è visualizzato l'Elenco Titoli.
- 2 Selezionare "Genere" utilizzando **↑/↓** e premere ENTER.
- 3 Selezionare un genere utilizzando **↑/↓** e premere ENTER.

Per modificare l'immagine della miniatura di un titolo (Miniatura)

Al termine della registrazione, la prima scena della registrazione (il titolo) viene automaticamente impostata come miniatura. È possibile selezionare una scena preferita per l'immagine della miniatura mostrata nell'Elenco Titoli.

- 1 Premere TITLE LIST.
Per i DVD-RW/DVD-R (modo VR), cambiare gli Elenchi Titoli, se necessario.
- 2 Selezionare un titolo e premere **→**.
Viene visualizzato il menu secondario.
- 3 Selezionare "Modifica" utilizzando **↑/↓** e premere ENTER.
- 4 Selezionare "Imp. Thumbnail" utilizzando **↑/↓** e premere ENTER.
Appare la schermata per l'impostazione del punto di miniatura e si avvia la riproduzione del titolo.
- 5 Mentre viene eseguita la riproduzione delle immagini, premere **▷**, **||** o **◀|| ◀◀/▶▶ ▶▶ ||** per selezionare la scena da impostare per la miniatura, quindi premere **||**.
La riproduzione fa una pausa.
È anche possibile selezionare una scena utilizzando il tasto PLAY MODE (pagina 76).
- 6 Selezionare "OK" utilizzando **↑/↓** e premere ENTER.
La scena viene impostata come miniatura dell'immagine del titolo.
Per ritornare all'Elenco Titoli, premere **↶** RETURN.

Per modificare il modo di anteprima della miniatura (Imposta Preview) (solo disco rigido)

È possibile selezionare “Anteprima Veloce” o “Normale” per il modo di anteprima della miniatura nell’Elenco Titoli. Impostare “Imposta Preview” in Impostazione “Opzioni” (pagina 140).

Per disattivare il menu Elenco Titoli

Premere TITLE LIST.

Suggerimento

È possibile selezionare “Elenco Titoli” dal menu Sistema.

Note

- I nomi dei titoli potrebbero non apparire per i DVD creati su altri registratori DVD.
- Potrebbe essere necessario attendere alcuni secondi prima che le miniature vengano visualizzate.
- Al termine della modifica, l’immagine della miniatura del titolo potrebbe passare alla prima scena della registrazione (titolo).
- Al termine della duplicazione, l’immagine della miniatura del titolo impostata nella registrazione sorgente viene annullata.

4. Visualizzazione del tempo di riproduzione e delle informazioni sulla riproduzione



È possibile verificare il tempo di riproduzione del titolo, capitolo, brano/traccia o disco attuale. Inoltre è possibile verificare il nome del disco registrato sul DVD/CD.

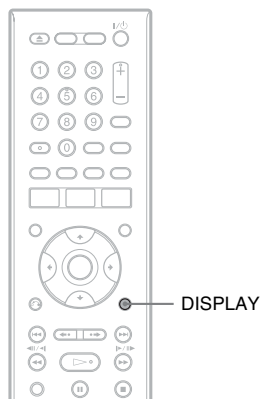

Premere più volte DISPLAY.

Il display varia in base al tipo di disco o allo stato della riproduzione.

In modo di arresto

Esempio: DVD-RW in modo VR

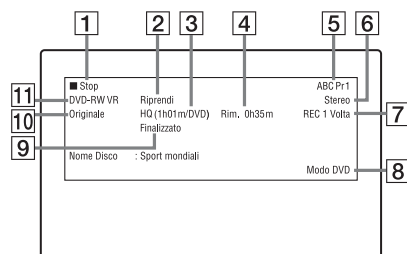

Durante la riproduzione

Esempio: DVD-R in modo Video

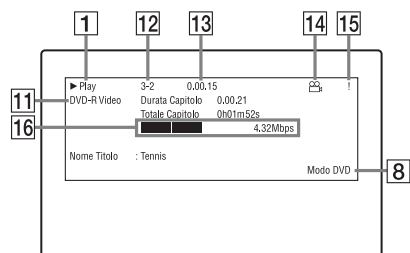

- 1 Stato della riproduzione
- 2 Mostra che la ripresa della riproduzione è disponibile (pagina 67).
- 3 Modo di registrazione attuale selezionato (tempo di registrazione rimanente del DVD/tipo di disco) (pagina 56)
- 4 Tempo rimanente
- 5 Nome della stazione e numero della posizione del programma
- 6 Impostazione audio per il programma in corso
- 7 Limitazioni di registrazione per il programma attuale
- 8 Modo TV o modo DVD (pagina 23)
- 9 Informazioni sul disco
- 10 Tipo di titolo (Original o Playlist) per DVD-RW/DVD-R nel modo VR
- 11 Tipo/formato del disco (pagina 9)
Visualizza il disco finalizzato nel modo Video come “DVD-Video”.
- 12 Numero del titolo-Numero del capitolo (pagina 76)
- 13 Tempo di riproduzione
- 14 Indicatore di più angoli (pagina 66)
- 15 Indicatore di protezione da copia (pagina 86)
- 16 Barra e velocità di trasferimento dei dati

Suggerimenti

- Quando “Guida a schermo” è impostato su “On” (impostazione predefinita) in Impostazione “Opzioni” (pagina 139), le informazioni appaiono automaticamente sullo schermo quando si aziona il registratore.
- Per aumentare lo spazio sul disco, vedere “Per liberare lo spazio sul disco” (pagina 78).

Nota

Il tempo di riproduzione dei brani audio MP3 potrebbe non essere visualizzato correttamente.

5. Modifica del nome di un programma registrato



È possibile assegnare un nome a un DVD, titolo, o programma mediante l'immissione di caratteri. È possibile immettere fino a 64 caratteri per un titolo registrato sul disco rigido/DVD-RW/DVD-R (modo VR), 40 caratteri per un titolo registrato sul DVD+RW/DVD-RW (modo Video)/DVD+R/DVD-R (modo Video), ma il numero effettivo di caratteri visualizzati nei menu come l'Elenco Titoli varierà. I seguenti punti spiegano come modificare il nome del programma registrato.

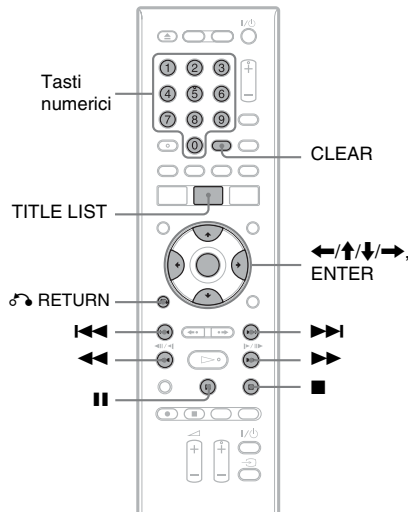

- 1 Premere TITLE LIST.
- 2 Selezionare un titolo e premere →. Viene visualizzato il menu secondario.
- 3 Selezionare “Modifica” e premere ENTER.

4 Selezionare “Nome Titolo” e premere ENTER.

Viene visualizzata la schermata di immissione dei caratteri. Il nome attuale è visualizzato nella riga di immissione.

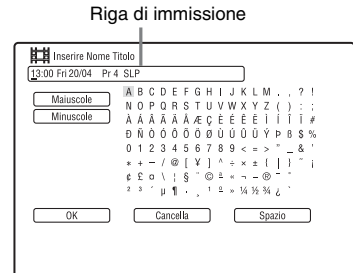

5 Spostare il cursore sul punto in cui si desidera inserire il carattere utilizzando ◀◀▶▶.

Per cancellare tutti i caratteri, tenere premuto CLEAR per 2 secondi o più.

6 Selezionare “Mauscole” o “Minuscole” utilizzando ◀◀▶▶.

Vengono visualizzati i caratteri per il tipo selezionato. Il tipo di caratteri cambia in base alla lingua selezionata in “Impostazione Rapida”.

7 Premere ◀/↑/↓/▶ per selezionare il carattere desiderato, quindi premere ENTER.

Il carattere selezionato appare nella riga di immissione. Per inserire uno spazio, premere ■ (o selezionare “Spazio” e premere ENTER).

8 Ripetere i punti 6 e 7 per immettere gli altri caratteri.

Per cancellare un carattere, spostare il cursore sul carattere nella riga di immissione e premere CLEAR (o selezionare “Cancella” e premere ENTER).

Per inserire un carattere, spostare il cursore a destra del punto in cui si desidera inserirlo. Quindi selezionare il carattere e premere ENTER. Per cancellare tutti i caratteri, tenere premuto CLEAR per 2 secondi o più.

9 Premere **■** (o selezionare "OK" e premere ENTER).

Per annullare l'impostazione, premere **↶** RETURN.

Per utilizzare i tasti numerici

Per l'immissione di caratteri è inoltre possibile utilizzare i tasti numerici. Fare riferimento al numero accanto a ciascuna riga di lettere sullo schermo del televisore.

1 Al punto 7 precedente, premere più volte un tasto numerico per selezionare un carattere.

Esempio:

Premere una volta il tasto numerico 3 per immettere "D".

Premere tre volte il tasto numerico 3 per immettere "F".

2 Premere ENTER e selezionare il carattere successivo.

3 Premere **■** (o selezionare "OK" e premere ENTER).

6. Assegnazione del nome e protezione di un disco

È possibile eseguire le opzioni che sono efficaci per l'intero disco nella schermata "Config. Disco".

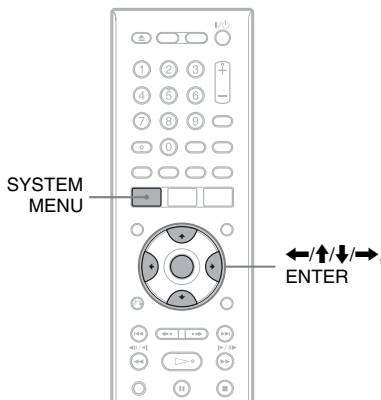

Assegnazione del nome a un disco

+RW **-RWVr** **-RWvideo** **+R** **-RVR**
-Rvideo

1 Inserire un disco.

Vedere "1. Inserimento di un disco" a pagina 33.

2 Premere **SYSTEM MENU**.

Appare il menu Sistema.

3 Selezionare "Config. Disco" e premere ENTER.

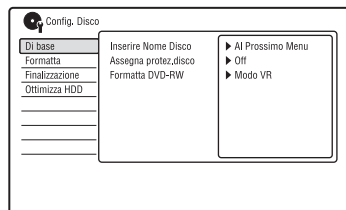

4 Selezionare “Di base” e premere ENTER.

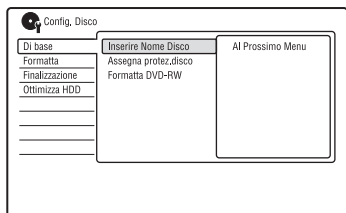

5 Selezionare “Inserire Nome Disco” e premere ENTER.

6 Selezionare “Al Prossimo Menu” e premere ENTER.

Immettere il nome del disco (pagina 40).

⚡ Nota

È possibile immettere fino a 64 caratteri per il nome di un disco DVD-RW/DVD-R (modo VR) e 40 caratteri per il nome di un disco DVD+RW/DVD-RW (modo Video)/DVD+R/DVD-R (modo Video). Il nome del disco potrebbe non apparire se il disco viene riprodotto su un altro apparecchio DVD.

4 Selezionare “Di base” e premere ENTER.

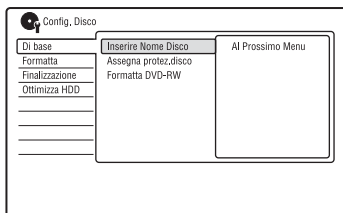

5 Selezionare “Assegna protez. disco” e premere ENTER.

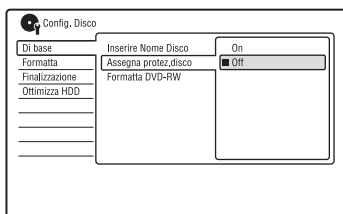

6 Selezionare “On” e premere ENTER.

7 Premere SYSTEM MENU per uscire.

Protezione di un disco

-RW/VR -RVR

1 Inserire un disco.

Vedere “1. Inserimento di un disco” a pagina 33.

2 Premere SYSTEM MENU.

Appare il menu Sistema.

3 Selezionare “Config. Disco” e premere ENTER.

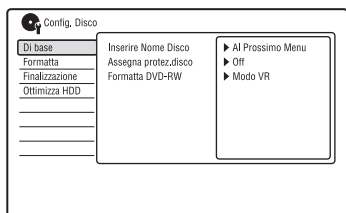

Per annullare la protezione

Selezionare “Off” al punto 6.

💡 Suggerimento

È possibile impostare la protezione per singoli titoli (pagina 79).

7. Riproduzione del disco su un altro apparecchio DVD (Finalizzazione)

+RW **-RWVR** **-RWVideo** **+R** **-RVR**
-RVideo

È necessario effettuare la finalizzazione per riprodurre i dischi registrati mediante questo registratore su un altro apparecchio DVD. Durante la finalizzazione di un DVD+RW, DVD-RW (modo Video), un DVD+R o DVD-R (modo Video), viene creato automaticamente un menu DVD, che può essere visualizzato su un altro apparecchio DVD.

Prima di procedere alla finalizzazione, verificare le differenze tra i tipi di disco descritte nella tabella riportata di seguito.

Differenze tra i tipi di disco

+RW I dischi vengono finalizzati automaticamente quando vengono estratti dal registratore. Tuttavia, la finalizzazione del disco potrebbe essere necessaria per alcuni apparecchi DVD o nel caso in cui il tempo di registrazione sia breve. È possibile modificare il disco o effettuarvi delle registrazioni anche dopo la finalizzazione.

-RWVR Non è necessario eseguire la finalizzazione per riprodurre un disco su un apparecchio compatibile con il formato VR. Anche se l'altro apparecchio DVD è compatibile con il formato VR, può essere necessario finalizzare il disco, soprattutto se il tempo di registrazione è breve. È possibile modificare il disco o effettuarvi delle registrazioni anche dopo la finalizzazione.

-RWVideo

È necessario eseguire la finalizzazione per riprodurre un disco su un apparecchio diverso da questo registratore.

Dopo la finalizzazione non è possibile modificare né registrare sul disco. Se si desidera registrare di nuovo sul disco, annullare la finalizzazione (pagina 45) o riformattarlo (pagina 46). Tuttavia, se si riformatta il disco, tutto il contenuto registrato viene cancellato.

-RVR

È necessario eseguire la finalizzazione. Il disco può essere riprodotto solo su un apparecchio che supporta il DVD-R in modo VR.

Dopo la finalizzazione non è possibile modificare né registrare sul disco utilizzando questo registratore.

+R

-RVideo

È necessario eseguire la finalizzazione per riprodurre un disco su un apparecchio diverso da questo registratore.

Dopo la finalizzazione non è possibile modificare né registrare sul disco.

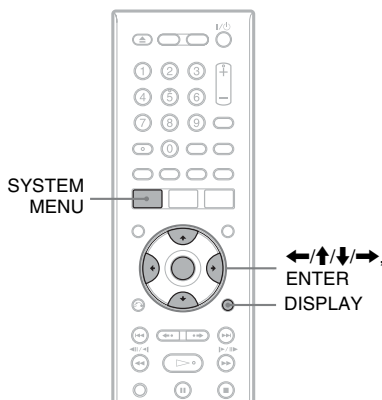

- 1 Inserire un disco.**
Vedere "1. Inserimento di un disco" a pagina 33.
- 2 Premere SYSTEM MENU.**
Appare il menu Sistema.

3 Selezionare “Config. Disco” e premere ENTER.

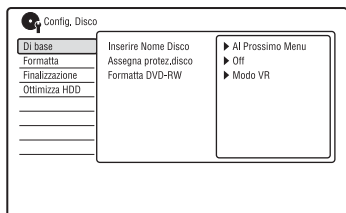

4 Selezionare “Finalizzazione” e premere ENTER.

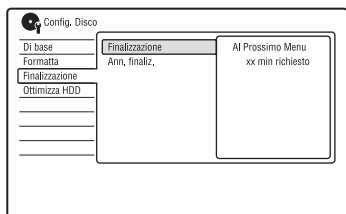

5 Selezionare “Finalizzazione” e premere ENTER.

6 Selezionare “Al Prossimo Menu” e premere ENTER.

Per il DVD-RW/DVD-R (modo VR), il registratore avvia la finalizzazione del disco. Procedere al punto 9.

7 (Solo DVD+RW/DVD-RW (modo Video)/DVD+R/DVD-R (modo Video)) Selezionare uno stile per il menu del titolo e premere ENTER.

Il menu appare nello stile per il menu del titolo selezionato quando il “menu principale” (o “menu” per un DVD+RW/DVD+R) è selezionato sull'apparecchio DVD.

8 (Solo DVD+RW/DVD-RW (modo Video)/DVD+R/DVD-R (modo Video)) Selezionare “Sì” e premere ENTER.

Il registratore avvia la finalizzazione del disco.

9 Premere SYSTEM MENU per uscire.

Suggerimento

È possibile verificare se il disco è stato finalizzato o meno. Premere DISPLAY dopo il punto 1 (pagina 38).

Note

- A seconda delle condizioni del disco, della registrazione o dell'apparecchio DVD, potrebbe non essere possibile riprodurre i dischi, anche se finalizzati.
- Questo registratore potrebbe non essere in grado di finalizzare il disco registrato mediante un altro registratore.
- Inserendo un disco non finalizzato in un altro apparecchio DVD si potrebbe danneggiare il contenuto registrato.
- Quando si utilizza un DVD+RW, è possibile eseguire modifiche o registrare sul disco anche dopo la finalizzazione. Tuttavia, il menu del titolo non si visualizzerà. Finalizzare di nuovo il disco per visualizzare il menu del titolo.

Annullamento della finalizzazione del disco

-RWVR -RWVideo

Per i DVD-RW (modo Video)

Per consentire un'ulteriore registrazione o modifica è possibile annullare la finalizzazione dei DVD-RW (modo Video) che sono stati finalizzati per impedire un'altra registrazione o modifica.

Per i DVD-RW (modo VR)

Se non è possibile registrare o eseguire una modifica su un DVD-RW (modo VR) che è stato finalizzato con un altro apparecchio DVD, annullare la finalizzazione del disco.

Nota

Il registratore non è in grado di annullare la finalizzazione dei DVD-RW (modo Video) che sono stati finalizzati su un altro registratore.

1 Inserire un disco.

Vedere "1. Inserimento di un disco" a pagina 33.

2 Premere SYSTEM MENU.

Appare il menu Sistema.

3 Selezionare "Config. Disco" e premere ENTER.

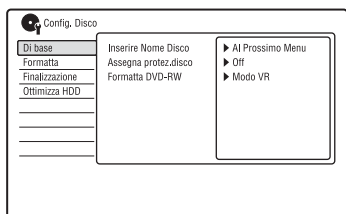

4 Selezionare "Finalizzazione" e premere ENTER.

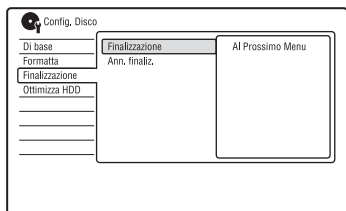

5 Selezionare "Ann. finaliz." e premere ENTER.

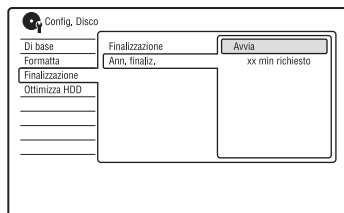

6 Selezionare "Avvia" e premere ENTER.

Il registratore avvia l'annullamento della finalizzazione del disco.

L'annullamento della finalizzazione potrebbe impiegare alcuni minuti.

8. Riformattazione di un disco

+RW -RWVR -RWVideo -RVR -RVideo

I dischi nuovi vengono formattati automaticamente quando sono inseriti. Se necessario, è possibile riformattare manualmente un disco DVD+RW, DVD-RW o DVD-R per creare un disco vuoto. Per i DVD-RW o DVD-R è possibile selezionare un formato di registrazione (modo VR o modo Video) secondo le proprie esigenze.

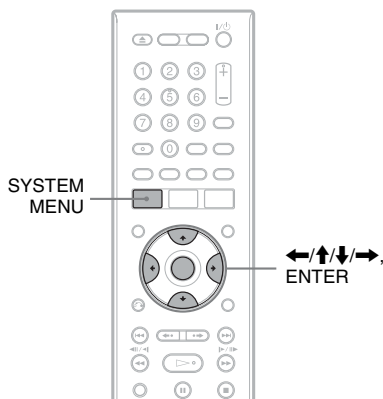

1 Inserire un disco.

Vedere "1. Inserimento di un disco" a pagina 33.

2 Premere SYSTEM MENU.

Appare il menu Sistema.

3 Selezionare "Config. Disco" e premere ENTER.

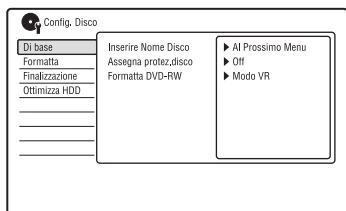

4 Selezionare "Formatta" e premere ENTER.

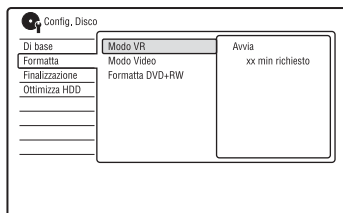

5 Selezionare una voce, quindi premere ENTER.

"Modo VR": Formatta i DVD-RW/ DVD-R (modo VR o dischi non registrati) in modo VR.

"Modo Video": Formatta i DVD-RW/ DVD-R in modo Video.

"Formatta DVD+RW": Formatta i DVD+RW.

6 Selezionare "Avvia" e premere ENTER.

Tutto il contenuto sul disco viene cancellato.

Suggerimento

Mediante la riformattazione, è possibile modificare il formato di registrazione dei DVD-RW o registrare di nuovo su DVD-RW finalizzati.

Introduzione al sistema GUIDE Plus+

Il sistema GUIDE Plus+® è una guida di programmi interattiva e libera. Visualizza fino a sette giorni di elenchi dei programmi, inclusi i titoli dei programmi, le promozioni e le informazioni sulle trasmissioni. I dati di GUIDE Plus+ per gli elenchi dei programmi televisivi vengono trasmessi dal canale principale della trasmissione locale e vengono ricevuti mediante l'antenna, il ricevitore del set top box o il collegamento diretto via cavo dalla parete.

Consultare www.europe.guideplus.com per un elenco di tutti i canali principali dell'Europa.

Questi sono solo alcuni modi per utilizzare il sistema GUIDE Plus+.

- Cercare i programmi elencandoli secondo la categoria (come Film o Sport) o utilizzando la funzione di ricerca della parola chiave (pagina 51).
- Dopo aver trovato il programma che si sta cercando, utilizzare il sistema GUIDE Plus+ per impostare il timer per la registrazione (pagina 58).
- È possibile impostare il sistema per visualizzare i programmi preferiti secondo le condizioni impostate, come la categoria e la parola chiave (pagina 52).

Per ulteriori informazioni, vedere "Per guardare la televisione utilizzando il sistema GUIDE Plus+" (pagina 49).

Apprendimento degli elementi comuni

Premere GUIDE.

Appare la "Schermata principale" del sistema GUIDE Plus+.

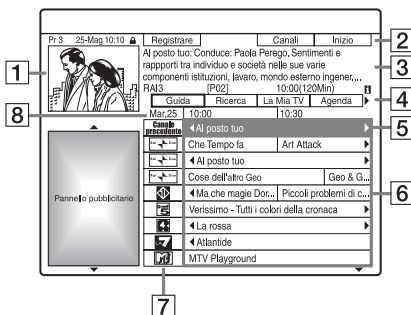

- 1 Finestra Video: Questo mostra il programma che si stava guardando quando si è premuto GUIDE.
- 2 Barra di Azione: Quando si preme lo stesso tasto colorato sul telecomando, funziona la Barra di Azione. La funzione della Barra di Azione è diversa a seconda della schermata.
- 3 Riquadro Informazioni: Mostra le informazioni sul programma selezionato quando si visualizza la "Schermata principale". Il contenuto è diverso a seconda della schermata visualizzata.
- 4 Barra del Menu: Premere il tasto blu ("Inizio") e premere \uparrow per spostare il cursore sulla Barra del Menu. Quindi selezionare una delle seguenti funzioni utilizzando \leftarrow/\rightarrow e premere ENTER.
 - "Guida": Mostra i programmi per l'intervallo di tempo attuale e per i prossimi 7 giorni.
 - "Ricerca": Consente di cercare i titoli per categoria o per parola chiave (pagina 51). La categoria visualizzata dipende dai dati del programma ricevuti da questo registratore. Film, Sport e Programmi per bambini sono esempi di eventuali categorie.

“La Mia TV”: Imposta il profilo per i programmi preferiti (pagina 52).

“Agenda”: Visualizza l’elenco delle impostazioni del timer (pagina 62).

“Info”: Mostra le informazioni quando sono disponibili.

“Lista-Canali”: Consente di modificare la lista dei canali e la visualizzazione dei canali (pagina 55).

“Installazione”: Consente di cambiare la lingua, il paese/la zona, il codice postale, la sorgente in ingresso o il canale principale.

5 Posizione “Inizio”: Quando si preme il tasto blu (“Inizio”), il cursore ritorna alla posizione dell’ultimo programma sulla “Guida”.

6 Tessere: Mostra i titoli e la categoria dei programmi; verde (sport), porpora (film), blu (programmi per bambini), verdazzurro (altro).

7 Logo della stazione trasmittente: Mostra il logo della stazione trasmittente.

8 Intervallo di Tempo: Indica l’intervallo di tempo attualmente selezionato. Utilizzare \leftarrow/\rightarrow per selezionare un intervallo di tempo diverso.

Suggerimento

È anche possibile spostare il cursore sulla Barra del Menu premendo MENU.

Guida per la soluzione dei problemi

Se si hanno problemi con la visualizzazione dell’elenco dei programmi televisivi, verificare i seguenti punti:

- Il paese/la zona devono essere impostati correttamente (pagina 24).
- L’orologio deve essere impostato correttamente. Se l’orologio non è impostato, impostarlo manualmente (pagina 119).

- Questo registratore scarica i dati di GUIDE Plus+ diverse volte al giorno quando il registratore è spento (modalità di attesa). Spegnerlo il registratore quando non lo si utilizza (per esempio, di notte). Dopo la configurazione iniziale (pagina 24), ci potrebbero volere fino a 24 ore affinché il registratore inizi a ricevere gli elenchi dei programmi televisivi. Ci potrebbe volere fino ad un giorno per ricevere gli elenchi dei programmi televisivi di tutti i sette giorni.
 - Verificare i seguenti punti se non si ricevono i dati della guida dei programmi dopo aver atteso un giorno:
 - “Impostazione Rapida” (pagina 24) è completata.
 - Il canale principale non è disattivato (vedere “Disattivazione delle posizioni dei programmi” a pagina 55).
 - Il timer non è impostato.
- Se non è ancora possibile ricevere i dati della guida dei programmi dopo aver verificato i suddetti punti, cercare il canale principale sul seguente sito Web ed impostare manualmente il canale principale (pagina 54):
- www.europe.guideplus.com
- Se il canale principale è stato modificato o spostato, i dati della guida dei programmi non possono essere ricevuti. In questo caso, seguire i punti in “Ricerca del canale principale di GUIDE Plus+” (pagina 53) per aggiornare l’impostazione del canale principale.
 - Se il ricevitore del set top box è collegato al registratore utilizzando solo un cavo SCART, eseguire le seguenti operazioni:
 - Accendere il ricevitore del set top box.
 - Collegare il dispositivo di controllo del set top box.
 - Seguire i punti in “Modifica manuale del canale principale di GUIDE Plus+” (pagina 54) per impostare manualmente il canale principale. Assicurarsi di impostare il ricevitore del set top box (sintonizzatore) come sorgente.

Note

- La posizione del programma del ricevitore del set top box potrebbe cambiare improvvisamente anche se il registratore è spento. Ciò è dovuto al fatto che il dispositivo di controllo del set top box ha cambiato la posizione del programma per ricevere i dati di GUIDE Plus+.
- Quando si ripristina il registratore (pagina 149) le seguenti impostazioni del sistema GUIDE Plus+ vengono ripristinate:
 - Impostazione del paese/della zona in “Impostazione Rapida”
 - “Paese” di “Installazione” - “Installazione di Base” nella Barra del Menu
 - “Codice postale” di “Installazione” - “Installazione di Base” nella Barra del Menu
 Tenere presente che il sistema GUIDE Plus+ viene anche ripristinato quando si modificano le impostazioni del canale principale.
- Il sistema GUIDE Plus+ non può essere utilizzato quando “Sistema Input Line” è impostato su “NTSC” in Impostazione “Di base” (pagina 120).

Per guardare la televisione utilizzando il sistema GUIDE Plus+

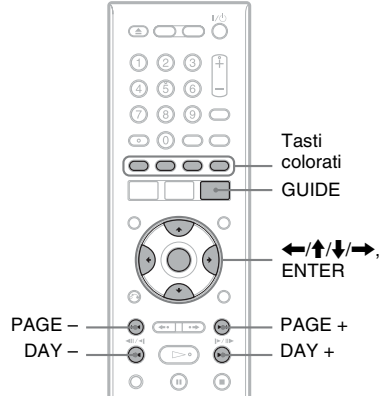

1 Premere GUIDE.

Appare la “Schermata principale” del sistema GUIDE Plus+.

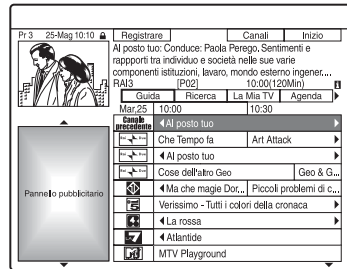

2 Selezionare un programma utilizzando ←/↑/↓/→ e premere ENTER.

Il sistema GUIDE Plus+ scompare e la posizione del programma cambia al programma selezionato.

Per selezionare rapidamente una posizione del programma utilizzando il logo della stazione televisiva trasmittente

- 1 Premere GUIDE.
Appare la “Schermata principale” del sistema GUIDE Plus+.
- 2 Premere il tasto giallo (“Canali”).

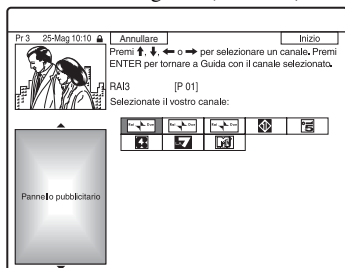

- 3 Selezionare il logo della stazione televisiva trasmittente utilizzando **←/↑/↓/→** e premere ENTER.
La schermata ritorna a “Guida” e viene selezionato il programma che è attualmente trasmesso dalla stazione televisiva selezionata.
- 4 Selezionare un programma utilizzando **←/→** e premere ENTER.

Per ritornare alla posizione “Inizio”

Premere il tasto blu (“Inizio”).
Il cursore ritorna alla posizione iniziale sulla “Guida”.

Per impostare un programma per la registrazione con il timer

Vedere “Registrazione ad un tasto (GUIDE Plus+)” (pagina 58).

Per chiudere il sistema GUIDE Plus+

Premere GUIDE.

🔦 Suggerimenti

- Premere i tasti PAGE +/- per cambiare l’elenco dei programmi per pagina.
- Premere i tasti DAY +/- per cambiare l’elenco dei programmi per giorno.

Per sbloccare la Finestra Video

La Finestra Video è bloccata in modo che non cambi le posizioni dei programmi quando si sposta il cursore lungo altri titoli.
Da “Guida”, selezionare il logo della posizione del programma che è bloccata e premere il tasto rosso (“Sblocca”). “🔒” cambia a “🔓” e la Finestra Video viene sbloccata. Per bloccare la Finestra Video, selezionare il logo della posizione del programma che si desidera bloccare e premere il tasto rosso (“Blocca”).

🔔 Note

- La Finestra Video è bloccata durante la registrazione e l’indicatore di blocco appare nella Finestra Video. Non è possibile sbloccare la Finestra Video durante la registrazione.
- Se si stanno guardando i programmi mediante un ricevitore del set top box, la Finestra Video potrebbe non cambiare velocemente come si sposta il cursore. In questo caso, bloccare la Finestra Video (pagina 50).

Ricerca di un programma utilizzando il sistema GUIDE Plus+

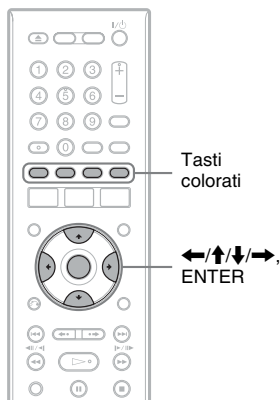

1 Selezionare “Ricerca” nella Barra del Menu e premere ENTER.

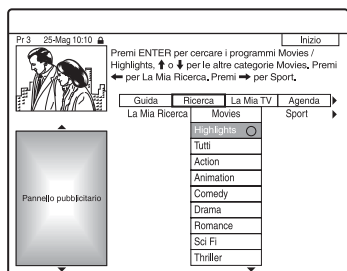

2 Selezionare una categoria utilizzando \leftarrow/\rightarrow .

Per cercare un programma con la parola chiave, selezionare “La Mia Ricerca”. È possibile cercare tutti i programmi che contengono la parola chiave nel titolo del programma e nel riquadro Informazioni del programma. Se non si visualizza nessuna parola chiave, immettere la parola chiave. Vedere “Per immettere una parola chiave nuova” qui sotto.

3 Selezionare una categoria secondaria utilizzando \uparrow/\downarrow e premere ENTER.

Vengono elencati i programmi che rispondono alle condizioni. Le categorie secondarie sono diverse a seconda del paese/della zona.

4 Selezionare un programma utilizzando \uparrow/\downarrow e premere ENTER.

Per immettere una parola chiave nuova

- 1 Selezionare “Ricerca” nella Barra del Menu e premere ENTER.
- 2 Selezionare “La Mia Ricerca” utilizzando \leftarrow/\rightarrow .
- 3 Premere il tasto giallo (“Aggiungi”). Viene visualizzata la schermata di immissione dei caratteri.

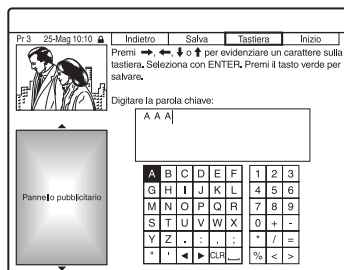

4 Selezionare un carattere sulla tastiera utilizzando $\leftarrow/\uparrow/\downarrow/\rightarrow$ e premere ENTER.

Per cambiare tra maiuscole, minuscole o caratteri con accenti, premere più volte il tasto giallo (“Tastiera”).

Per annullare l’immissione di una parola chiave nuova, premere il tasto rosso (“Indietro”).

5 Ripetere il punto 4 per immettere la parola chiave.

6 Premere il tasto verde (“Salva”). La parola chiave immessa viene registrata.

Per cancellare la parola chiave, selezionare la parola chiave che si desidera cancellare e premere il tasto rosso (“Annullare”).

Per modificare la parola chiave, selezionare la parola chiave da modificare e premere il tasto verde (“Modificare”).

Per impostare un programma per la registrazione con il timer

Vedere “Registrazione ad un tasto (GUIDE Plus+)” (pagina 58).

Suggerimento

Quando due o più parole chiave sono impostate per “La Mia Ricerca”, è possibile selezionare “Tutti” per la categoria secondaria.

Elenco delle informazioni sui programmi preferiti (La Mia TV)

È possibile impostare un profilo ed elencare solo le informazioni dei programmi preferiti.

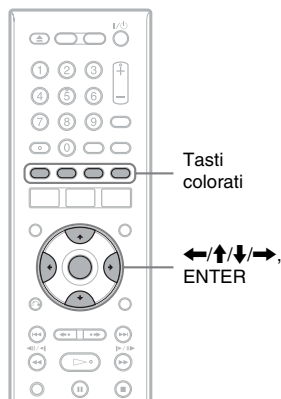

Impostazione di un profilo

1 Selezionare “La Mia TV” nella Barra del Menu e premere il tasto giallo (“Profilo”).

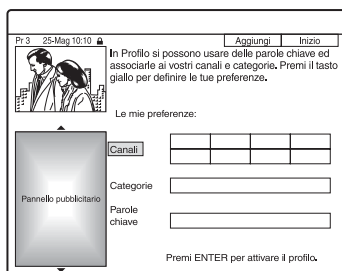

The screenshot shows a TV menu interface. At the top, it displays "Pr 3 25-Mag 10:10" and "Aggiungi Inizio". Below this is a small image of a couple and a text box that reads: "In Profilo si possono usare delle parole chiave ed associarle ai vostri canali e categorie. Premi il tasto giallo per definire le tue preferenze." Below the text, there is a section titled "Le mie preferenze:" with three input fields: "Canali", "Categorie", and "Parole chiave". To the left of these fields is a large grey rectangle labeled "Pannello pubblicitario". At the bottom right, it says "Premi ENTER per attivare il profilo."

2 Selezionare “Canali”, “Categorie” o “Parole chiave” e premere il tasto giallo (“Aggiungi”).

“Canali”: Selezionare la posizione del programma utilizzando $\leftarrow/\uparrow/\downarrow/\rightarrow$ e premere ENTER. Per aggiungere più posizioni dei programmi, premere il tasto giallo (“Aggiungi”). È possibile registrare fino a 16 posizioni dei programmi. Per annullare la registrazione, selezionare una posizione del programma e premere il tasto rosso (“Annullare”).

“Categorie”: Selezionare la categoria utilizzando $\leftarrow/\uparrow/\downarrow/\rightarrow$, e premere ENTER. Per aggiungere più categorie, premere il tasto giallo (“Aggiungi”). È possibile registrare fino a 4 categorie. Per annullare la registrazione, selezionare una categoria e premere il tasto rosso (“Annullare”).

“Parole chiave”: Immettere una parola chiave. Vedere “Per immettere una parola chiave nuova” a pagina 51. Per aggiungere più parole chiave, premere il tasto giallo (“Aggiungi”). È possibile registrare fino a 16 parole chiave. Per annullare la registrazione, selezionare una parola chiave e premere il tasto rosso (“Annullare”).

3 Premere ENTER.

Per modificare le impostazioni del profilo
Ripetere dal punto 1 sopra.

Selezione e visione di un programma da La Mia TV

1 Selezionare “La Mia TV” nella Barra del Menu e premere ENTER.

Si visualizzano i programmi che corrispondono alle condizioni del profilo.

2 Selezionare un programma utilizzando $\leftarrow/\uparrow/\downarrow/\rightarrow$ e premere ENTER.

Per impostare un programma per la registrazione con il timer

Vedere “Registrazione ad un tasto (GUIDE Plus+)” (pagina 58).

Modifiche al sistema GUIDE Plus+

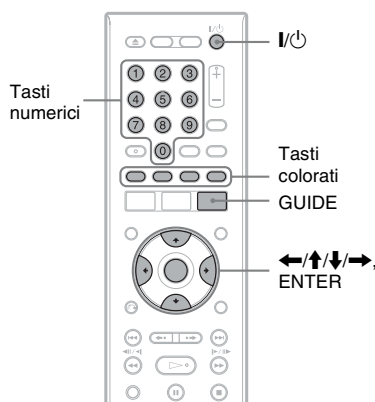

Ricerca del canale principale di GUIDE Plus+

L'impostazione predefinita del canale principale è impostata su “Automatica”, quindi non è necessario modificare l'impostazione del canale principale. Tuttavia, se il canale principale è stato modificato o spostato, aggiornare l'impostazione del canale principale. Se il ricevitore del set top box è collegato al registratore utilizzando solo un cavo SCART (pagina 14), vedere “Modifica manuale del canale principale di GUIDE Plus+” a pagina 54.

1 Selezionare “Installazione” nella Barra del Menu.

Appare il menu di impostazione di GUIDE Plus+.

2 Selezionare “Installazione Host Channel” utilizzando \uparrow/\downarrow e premere ENTER.

3 Premere il tasto giallo (“Reset”).

4 Premere I/ON per spegnere il registratore.

5 Attendere per un giorno finché è possibile ricevere i dati della guida dei programmi.

Se i dati della guida dei programmi non sono stati ricevuti dopo aver atteso un giorno, cercare il canale principale sul seguente sito Web ed impostare manualmente il canale principale ("Modifica manuale del canale principale di GUIDE Plus+" (pagina 54)).

www.europe.guideplus.com

Modifica manuale del canale principale di GUIDE Plus+

Se il ricevitore del set top box è collegato al registratore utilizzando solo un cavo SCART e si desidera ricevere i dati della guida dei programmi dal ricevitore del set top box, cercare il canale principale sul seguente sito Web ed impostarlo per la propria zona, seguendo i punti descritti di seguito:

www.europe.guideplus.com

1 Selezionare "Installazione" nella Barra del Menu.

Appare il menu di impostazione di GUIDE Plus+.

2 Selezionare "Installazione Host Channel" utilizzando \uparrow/\downarrow e premere ENTER.

3 Premere due volte il tasto giallo ("Cambiare").

Si visualizza "Manuale".

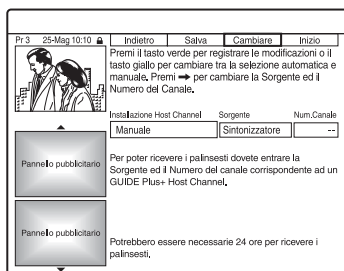

4 Selezionare "Sorgente" utilizzando \rightarrow .

5 Premere più volte il tasto giallo ("Sorgente") per selezionare la sorgente in ingresso.

6 Selezionare "Num. Canale" utilizzando \rightarrow .

7 Immettere il numero di posizione del programma utilizzando i tasti numerici.

8 Premere il tasto verde ("Salva").

La schermata chiede la conferma.

9 Selezionare "Conferma" utilizzando \leftarrow/\rightarrow e premere ENTER.

La schermata ritorna al menu di impostazione di GUIDE Plus+.

10 Attendere un giorno finché è possibile ricevere i dati della guida dei programmi.

Per annullare le impostazioni

Premere il tasto rosso ("Indietro").

Per ritornare alla posizione "Inizio"

Premere il tasto blu ("Inizio").

Il cursore ritorna alla posizione iniziale sulla "Guida".

Per verificare le informazioni sul sistema GUIDE Plus+

1 Selezionare "Installazione" nella Barra del Menu e premere ENTER.

2 Selezionare "Informazioni Sistema GUIDE Plus+" utilizzando \uparrow/\downarrow e premere ENTER.

Verifica delle posizioni dei programmi

Verificare se i numeri della posizione del programma sono uguali ai numeri della posizione del programma impostati in Impostazione “Sintonizzatore”.

Se si desidera regolare le impostazioni del canale o modificare il nome del canale, vedere “Impostazioni della ricezione dell’antenna (Sintonizzatore)” (pagina 121).

1 Selezionare “Lista-Canali” nella Barra del Menu.

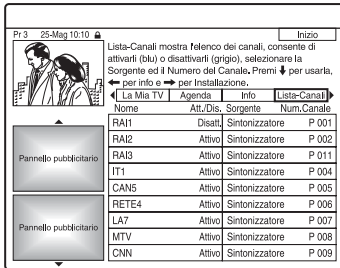

2 Premere ENTER.

3 Premere → per spostare il cursore sulla colonna destra.

4 Selezionare la posizione del programma che si desidera verificare utilizzando ↑/↓.

Per modificare la posizione del programma, premere il tasto verde (“Num. Canale”), quindi immettere un numero della posizione del programma utilizzando i tasti numerici e premere ENTER.

Nota

Per ricevere dal registratore una posizione del programma che può essere ricevuta sia dal ricevitore del set top box che dal registratore, modificare la sorgente in ingresso al punto 4.

Disattivazione delle posizioni dei programmi

Se delle posizioni dei programmi sono inutilizzate o contengono canali indesiderati, è possibile nasconderle.

1 Selezionare “Lista-Canali” nella Barra del Menu e premere ENTER.

2 Nella colonna sinistra, selezionare la posizione del programma che si desidera nascondere o visualizzare utilizzando ↑/↓.

3 Premere il tasto rosso (“Att./Dis.”).

Le posizioni disattivate diventano grigie. Per mostrare le posizioni disattivate, premere di nuovo il tasto rosso (“Att./Dis.”).

Note

- Non è possibile registrare una posizione del programma se non è impostata in “Impostazioni della ricezione dell’antenna (Sintonizzatore)” (pagina 121) anche se è impostata su “Att.” in “Lista-Canali” nella Barra del Menu.
- Se si utilizza il ricevitore del set top box per ricevere i programmi (quando il ricevitore del set top box è collegato al registratore utilizzando solo un cavo SCART, pagina 14) e si è in grado di ricevere lo stesso programma sia con il ricevitore del set top box che con il registratore, modificare la “Sorgente” per ricevere il programma con il sintonizzatore del registratore.

Prima della registrazione

Prima di iniziare a registrare...

- Verificare che sul disco vi sia spazio disponibile sufficiente per la registrazione (pagina 38). Per il disco rigido, i DVD+RW e DVD-RW, è possibile liberare spazio sul disco cancellando i titoli (pagina 78).
- Se necessario, regolare la qualità dell'immagine di registrazione (pagina 61).

Nota

Per riprodurre un disco registrato su un altro apparecchio DVD, finalizzare il disco (pagina 43).

Modo di registrazione

Analogamente ai modi di registrazione standard 3x delle videocassette, è possibile selezionare il modo di registrazione desiderato utilizzando il tasto REC MODE. I modi di registrazione con qualità superiore forniscono una registrazione più bella, ma con il volume maggiore di dati risulta anche un tempo di registrazione inferiore. Viceversa, una durata maggiore fornisce un tempo di registrazione superiore, ma con il volume inferiore di dati risulta una qualità di immagine più ordinaria.

Premere più volte REC MODE per passare da un modo di registrazione all'altro.

Per selezionare ulteriori opzioni per il modo di registrazione (modo di registrazione manuale), impostare "Modo reg. manuale" su "On (vai al setup)" in Impostazione "Registrazione" (pagina 131). Per registrare immagini con qualità superiore rispetto al modo HQ sul disco rigido, impostare "Modo reg. manuale" su "On (vai al setup)" e poi selezionare "HQ+". Per i dettagli sul modo di registrazione manuale, vedere a pagina 131. Per la registrazione con il timer, è anche possibile selezionare "AUTO" come modo di registrazione, che massimizza la qualità di registrazione per lo spazio disponibile sul disco (se si registra sul DVD) o per inserire su un disco vuoto (se si registra sul disco rigido).

Tempo di registrazione approssimativo (ore)

Modo di registrazione	HDD		DVD* ¹
	RDR-HX750	RDR-HX950	
HQ (massima qualità)	34	53	1 ora 1 min.
HSP ↑	50	79	1 ora 30 min.
SP (modo standard)	68	105	2
LSP ↓	84	130	2 ore 30 min.
ESP ↓	100	155	3
LP ↓	135	210	4
EP ↓	200	315	6
SLP ↓	270	425	8
SEP* ² (massima durata)	340	530	10

*¹ Il tempo di registrazione approssimativo è per i dischi DVD da 12 cm.

I tempi approssimativi di registrazione per DVD+R DL (doppio strato)/DVD-R DL (doppio strato) sono i seguenti:

- HQ: 1 ora e 51 minuti
- HSP: 2 ore e 41 minuti
- SP: 3 ore e 35 minuti
- LSP: 4 ore e 29 minuti
- ESP: 5 ore e 23 minuti
- LP: 7 ore e 11 minuti
- EP: 10 ore e 46 minuti
- SLP: 14 ore e 21 minuti
- SEP: 17 ore e 57 minuti

*² Quando si registra su DVD+RW o DVD+R, SLP è il tempo di registrazione più lungo disponibile. Se si seleziona SEP, il modo di registrazione ritornerà automaticamente a SLP.

Suggerimento

Per selezionare facilmente un modo di registrazione manuale, premere più volte REC MODE per visualizzare "MN", quindi selezionare un modo di registrazione manuale utilizzando /→.

Note

- Il tempo massimo di registrazione continua sul disco rigido per un singolo titolo è di 12 ore. Un titolo più lungo di 12 ore viene diviso.
- I casi descritti di seguito possono causare delle lievi imprecisioni relative al tempo di registrazione.
 - Se viene registrato un programma con segnale di ricezione debole, oppure un programma o una sorgente video con scarsa qualità dell'immagine.
 - Se la registrazione viene effettuata su un disco su cui è già stato effettuato un montaggio.
 - Se viene registrato solo un fermo immagine o semplicemente l'audio.
- I programmi vengono registrati nel seguente rapporto di aspetto.
 - Nel rapporto di aspetto originale, quando si registra sul disco rigido (quando "Formato REC su HDD" è impostato su "Video Mode Off" in Impostazione "Registrazione" (pagina 134))/ sui DVD-RW/DVD-R (modo VR).
 - In 4:3, quando si registra sui DVD+RW/DVD+R.
- Quando si registra sui DVD-R DL (modo Video), il titolo viene diviso quando lo strato cambia.

Registrazione di programmi stereo e bilingue

Il registratore riceve e registra automaticamente i programmi stereo e bilingue basati sul sistema ZWEITON o NICAM.

Il disco rigido (quando "Formato reg. HDD" è impostato su "Video Mode Off" in Impostazione "Registrazione" (pagina 134)) e un DVD-RW (modo VR) e DVD-R (modo VR) possono registrare sia l'audio principale che secondario. Durante la riproduzione del disco è possibile cambiare tra l'audio principale e secondario.

Il disco rigido (quando "Formato REC su HDD" è impostato su "Video Mode On" in Impostazione "Registrazione" (pagina 134)) e un DVD+RW, DVD+R, DVD-RW (modo Video) o DVD-R (modo Video) possono registrare solo una pista sonora (principale o secondaria) per volta. Selezionare la pista sonora in Impostazione "Ingresso Audio" prima dell'avvio della registrazione. Impostare "REC Bilingue" su "A/L" (impostazione predefinita) o "B/R" in Impostazione "Ingresso Audio" (pagina 127).

Per le informazioni sul formato di registrazione del disco rigido, vedere a pagina 134.

Sistema ZWEITON (stereo tedesco)

Quando si riceve un programma stereo, appare "Stereo".

Quando si riceve un programma bilingue basato su ZWEITON, appare "L", "R" o "L+R".

Sistema NICAM

Per registrare un programma NICAM, assicurarsi di impostare "Selez. NICAM" su "NICAM" (impostazione predefinita) in Impostazione "Ingresso Audio". Se durante l'ascolto di trasmissioni NICAM l'audio è disturbato, impostare "Selez. NICAM" su "Standard" (pagina 126).

☞ Suggerimento

Durante la registrazione di programmi bilingue, è possibile selezionare l'audio (principale o secondario) utilizzando il tasto AUDIO. Ciò non influisce sull'audio registrato.

Immagini che non è possibile registrare

Questo registratore non consente di registrare immagini dotate di protezione da copia.

Segnali di controllo della copia	Dischi registrabili
Copia libera	<div style="display: flex; justify-content: space-around; align-items: center;"> <div style="border: 1px solid black; padding: 2px;">HDD</div> <div style="border: 1px solid black; padding: 2px;">+RW</div> <div style="border: 1px solid black; padding: 2px;">-RWVR</div> </div> <div style="display: flex; justify-content: space-around; align-items: center; margin-top: 5px;"> <div style="border: 1px solid black; padding: 2px;">-RWVideo</div> <div style="border: 1px solid black; padding: 2px;">+R</div> <div style="border: 1px solid black; padding: 2px;">-RVR</div> </div> <div style="display: flex; justify-content: space-around; align-items: center; margin-top: 5px;"> <div style="border: 1px solid black; padding: 2px;">-RVideo</div> </div>
Copia singola	<div style="display: flex; justify-content: space-around; align-items: center;"> <div style="border: 1px solid black; padding: 2px;">HDD</div> </div> <div style="display: flex; justify-content: space-around; align-items: center; margin-top: 5px;"> <div style="border: 1px solid black; padding: 2px;">-RWVR (CPRM*)</div> </div> <div style="display: flex; justify-content: space-around; align-items: center; margin-top: 5px;"> <div style="border: 1px solid black; padding: 2px;">-RVR (CPRM*)</div> </div>
Copia proibita	Nessuno

* Il disco registrato può essere riprodotto solo mediante un apparecchio compatibile con CPRM (pagina 9).

Registrazione con il timer (GUIDE Plus+/Manuale)



Ci sono due metodi per impostare il timer entro il sistema GUIDE Plus+: Registrazione ad un tasto ed impostazione manuale del timer. È possibile impostare il timer per un totale di 32 programmi (8 programmi quando si utilizza la funzione VPS/PDC) con un anticipo massimo di 30 giorni.

Note

- Quando il registratore è collegato ad un ricevitore del set top box e si desidera registrare utilizzando il sistema GUIDE Plus+, accendere il ricevitore del set top box e collegare il dispositivo di controllo del set top box.
- Non azionare il ricevitore del set top box subito prima o durante una registrazione con il timer. Ciò potrebbe impedire la registrazione precisa di un programma.

Registrazione ad un tasto (GUIDE Plus+)

È possibile utilizzare il sistema GUIDE Plus+ per impostare il timer e registrare un programma fino a sette giorni in anticipo.

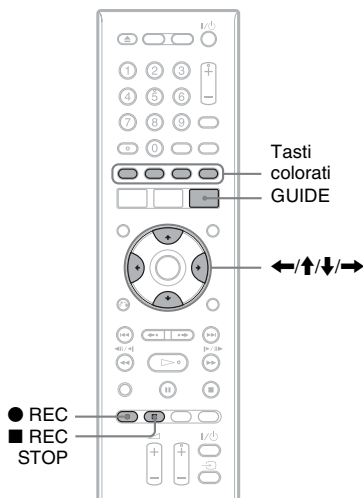

1 Premere GUIDE.

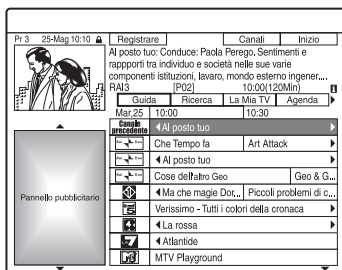

2 Selezionare un programma utilizzando ←/↑/↓/→.

Per cercare un programma per categoria o per parola chiave, selezionare “Ricerca” nella Barra del Menu. Per maggiori informazioni sulla ricerca di un programma vedere “Ricerca di un programma utilizzando il sistema GUIDE Plus+” a pagina 51.

È possibile selezionare un programma da “La Mia TV” (pagina 52).

3 Premere il tasto rosso (“Registrazione”) o ● REC.

Il programma impostato e l’Intervallo di Tempo cambiano colore e il registratore è pronto per iniziare la registrazione.

Quando si registra da un ricevitore del set top box, assicurarsi di accenderlo.

Diversamente da quanto avviene in un videoregistratore, non è necessario spegnere il registratore prima che la registrazione con il timer venga avviata.

- Per registrare su un DVD
Vedere “Verifica/Modifica/Annullamento delle impostazioni del timer” a pagina 62.
- Per effettuare impostazioni del timer più dettagliate
Vedere “Verifica/Modifica/Annullamento delle impostazioni del timer” a pagina 62.

Per confermare, modificare o disattivare una registrazione con il timer

Vedere “Verifica/Modifica/Annullamento delle impostazioni del timer” a pagina 62.

Per arrestare la registrazione con il timer

Premere **■ REC STOP**.

Notare che il registratore potrebbe impiegare alcuni secondi per interrompere la registrazione.

Le istruzioni su schermo potrebbero apparire dopo aver premuto **■ REC STOP**. In questo caso, seguire le istruzioni su schermo.

Regol. modo registr.

Se sul disco non è presente spazio sufficiente disponibile per la registrazione, il registratore regola automaticamente il modo di registrazione per consentire la registrazione dell'intero programma. Impostare "Regol. modo registr." su "On" in Impostazione "Registrazione" (pagina 133).

Se le impostazioni del timer coincidono

Se una o più impostazioni del timer si sovrappongono, si visualizza un messaggio. Per modificare le impostazioni del timer, vedere "Verifica/Modifica/Annullamento delle impostazioni del timer" a pagina 62.

🔧 Suggerimento

Se si sta registrando sul disco rigido, è possibile riprodurre il titolo mentre viene registrato selezionando il titolo del programma sull'Elenco Titoli (pagina 74).

📌 Note

- Se sullo schermo appare un messaggio indicando che il disco rigido è pieno, cambiare la destinazione della registrazione su "DVD" o creare lo spazio disponibile per la registrazione (pagina 79).
- Se sul disco DVD non c'è sufficiente spazio disponibile per la registrazione, il registratore registra automaticamente il programma sul disco rigido anche se è stato selezionato "DVD" (Ripristino della registrazione).
- L'ultimo modo di registrazione che è stato selezionato manualmente diventa il modo di registrazione predefinito per le registrazioni con il timer eseguite dal sistema GUIDE Plus+.
- Non è possibile regolare la qualità di registrazione (disco rigido o DVD) dopo l'inizio della registrazione.
- Utilizzando la funzione VPS/PDC, è possibile che non venga effettuata la registrazione della parte iniziale di alcune registrazioni.
- Non è possibile allungare la durata della registrazione quando "VPS/PDC" è selezionato (pagina 63).

- La funzione "Regol. modo registr." è solo operativa con una registrazione con il timer su DVD e la funzione VPS/PDC è disattivata.
- Il modo di registrazione non può essere impostato su "AUTO" quando "VPS/PDC" è impostato su "On".

Impostazione manuale del timer

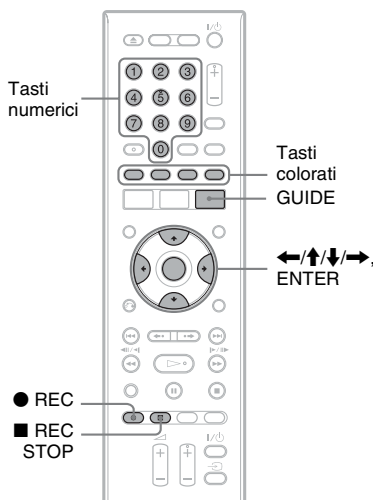

- 1 Premere **GUIDE**.
- 2 Selezionare "Agenda" nella Barra del Menu.
Appare l'Elenco SCHEDULE.
- 3 Premere il tasto verde ("Manuale").

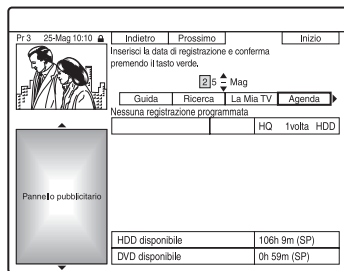

- 4 Impostare la data utilizzando i tasti numerici e ←/↑/↓/→. Quindi premere il tasto verde ("Prossimo").

- 5** Impostare l'ora di inizio utilizzando i tasti numerici e $\leftarrow/\uparrow/\downarrow/\rightarrow$. Quindi premere il tasto verde ("Prossimo").
- 6** Impostare l'ora di fine utilizzando i tasti numerici e $\leftarrow/\uparrow/\downarrow/\rightarrow$. Quindi premere il tasto verde ("Prossimo").
- 7** Selezionare la sorgente in ingresso utilizzando \uparrow/\downarrow e selezionare la posizione del programma utilizzando i tasti numerici o \uparrow/\downarrow .

È anche possibile selezionare la posizione del programma utilizzando il tasto giallo ("Canali").

- 8** Premere il tasto verde ("Prossimo").

Viene visualizzata la schermata di immissione dei caratteri. Per modificare il nome del titolo, selezionare un carattere sulla tastiera utilizzando $\leftarrow/\uparrow/\downarrow/\rightarrow$ e premere ENTER.

Per cambiare tra maiuscole, minuscole o caratteri con accenti, premere il tasto giallo ("Tastiera").

- 9** Premere il tasto verde ("Salva").

Vengono visualizzate le impostazioni della data, delle ore di inizio e fine, della posizione del programma, ecc. Il registratore è pronto per avviare la registrazione.

Per confermare, modificare o disattivare una registrazione con il timer

Vedere "Verifica/Modifica/Annullamento delle impostazioni del timer" a pagina 62.

Per arrestare la registrazione con il timer

Premere \blacksquare REC STOP.

Notare che il registratore potrebbe impiegare alcuni secondi per interrompere la registrazione.

Le istruzioni su schermo potrebbero apparire dopo aver premuto \blacksquare REC STOP. In questo caso, seguire le istruzioni su schermo.

Regol. modo registr.

Se sul disco non è presente spazio sufficiente disponibile per la registrazione, il registratore regola automaticamente il modo di registrazione per consentire la registrazione dell'intero programma. Impostare "Regol. modo registr." su "On" in Impostazione "Registrazione" (pagina 133).

Uso della funzione Quick Timer

È possibile impostare una registrazione con incrementi di 30 minuti.

Premere più volte \bullet REC per impostare la durata.

Ad ogni pressione del tasto, la durata viene aumentata in incrementi di 30 minuti. La durata massima è pari a sei ore.

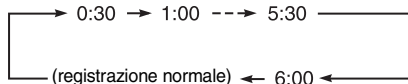

Il contatore temporale diminuisce di minuto in minuto fino a 0:00, quindi il registratore arresta la registrazione (l'alimentazione viene disattivata).

Per annullare la funzione Quick Timer

Premere più volte \bullet REC finché il contatore temporale viene visualizzato nel display del pannello frontale. Il registratore viene ripristinato sul modo di registrazione normale.

Per interrompere la registrazione premere \blacksquare REC STOP.

⚡ Nota

Se si spegne il registratore durante la registrazione, la registrazione viene interrotta.

Regolazione della qualità dell'immagine di registrazione

È possibile regolare la qualità dell'immagine dall'apparecchio collegato, come un televisore o videoregistratore selezionando un'impostazione preselezionata. È anche possibile regolare la qualità dell'immagine modificando le impostazioni dettagliate e memorizzare fino a tre impostazioni nella memoria.

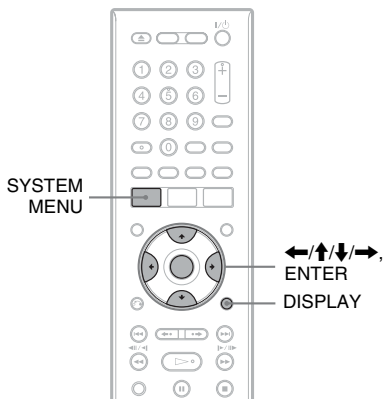

1 Premere SYSTEM MENU nel modo di arresto.

Appare il menu Sistema.

2 Selezionare "Regolazione immagine" e premere ENTER.

3 Selezionare un'impostazione preselezionata e premere ENTER.

"Tuner": Trasmissioni televisive

"VCR": Videocassette

"DTV": Trasmissioni digitali

"Memoria1"/"Memoria2"/"Memoria3":

Le proprie impostazioni. Per creare le proprie impostazioni, vedere "Per creare la propria impostazione" a pagina 61.

Per verificare le impostazioni dettagliate per l'impostazione preselezionata, premere DISPLAY.

4 Premere SYSTEM MENU per uscire.

Per creare la propria impostazione

1 Selezionare "Memoria1," "Memoria2" o "Memoria3" al punto 3.

2 Selezionare "Impostazioni Dettagliate" e premere ENTER.

Appare la schermata per la regolazione delle impostazioni dettagliate.

3 Selezionare una voce utilizzando \uparrow/\downarrow e regolare le impostazioni utilizzando \leftarrow/\rightarrow .

Per i dettagli su ciascuna impostazione, vedere la spiegazione della schermata.

"Prog. Motion": Regola il segnale video progressivo quando "Video Component Out" è impostato su "Progressivo" (pagina 125).

Selezionare "Movimen" per un'immagine, inclusi i soggetti che si muovono dinamicamente.

Selezionare "Fermo" per un'immagine con poco movimento.

"Cinema": Converte il segnale video progressivo per corrispondere al tipo di software DVD che si sta guardando quando "Video Component Out" è impostato su "Progressivo" (pagina 125).

Selezionare "Auto" per rilevare automaticamente il tipo di software (software per i film o software video) e selezionare il modo di conversione appropriato. Normalmente, selezionare questa posizione.

Selezionare "Off" per fissare il modo di conversione sul modo per il software video.

"3-D Y/C": Regola la luminosità/la separazione del colore per i segnali video.

Selezionare "Movimen" per un'immagine, inclusi i soggetti che si muovono dinamicamente.

Selezionare "Fermo" per un'immagine con poco movimento.

"YNR" (riduzione del disturbo della luminanza): riduce il disturbo contenuto nell'elemento luminanza del segnale video.

"CNR" (riduzione del disturbo cromatico): riduce il disturbo contenuto nell'elemento cromatico del segnale video.

“Dettaglio”: Regola la nitidezza dei contorni delle immagini.

“Bianco AGC”: Attivare la regolazione automatica del livello del bianco.

“Aumento bianco”: Regola l'intensità del bianco.

“Aumento nero”: Regola l'intensità del nero.

“Livello del nero”: Seleziona il livello del nero (livello di impostazione) per i segnali video NTSC.

Selezionare “ON” per aumentare il livello standard del nero. Selezionare questa opzione quando l'immagine sembra troppo scura.

Selezionare “OFF” per impostare il livello del nero dei segnali in ingresso sul livello standard. Normalmente selezionare questa posizione.

“Tonalità”: Regola il bilanciamento del colore.

“Livello Cromo”: consente di modificare la luminosità dei colori rendendoli più scuri o più chiari.

- 4** Premere SYSTEM MENU per uscire. L'impostazione viene automaticamente memorizzata come l'impostazione selezionata al punto 1.

Creazione di capitoli all'interno di un titolo

Il registratore può dividere automaticamente una registrazione (un titolo) in capitoli inserendo i contrassegni di capitolo. Per selezionare gli intervalli dei contrassegni di capitolo o disattivare questa funzione, vedere “Auto Cap. (HDD/VR)”, “Auto Capitolo (Video)” o “Auto Capitolo (DVD+R/+RW)” in Impostazione “Registrazione” (pagina 133).

Quando si registra sul disco rigido, un DVD-R (modo VR) o un DVD-RW (modo VR), è possibile modificare i contrassegni di capitolo (pagina 81).

Verifica/Modifica/Annullamento delle impostazioni del timer



È possibile modificare o annullare le impostazioni del timer utilizzando l'elenco SCHEDULE.

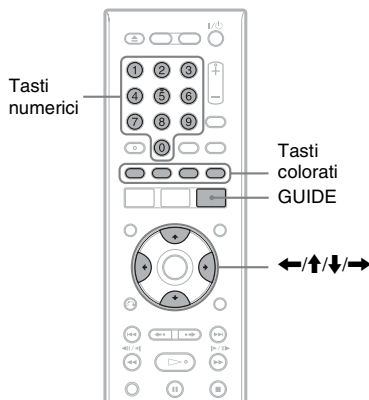

Modifica delle impostazioni del timer

- 1** Premere GUIDE.
- 2** Selezionare “Agenda” nella Barra del Menu.

Si visualizza l'elenco SCHEDULE.

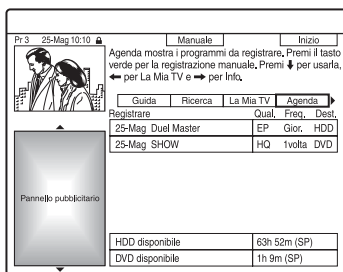

- 3** Selezionare l'impostazione del timer che si desidera modificare utilizzando **↑/↓** e premere il tasto verde ("Modificare").

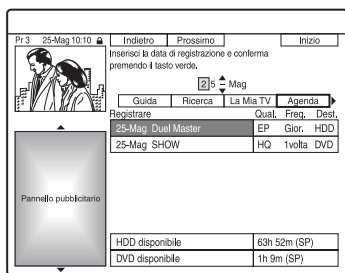

- 4** Nella colonna sinistra, selezionare una voce utilizzando il tasto rosso ("Indietro") o il tasto verde ("Prossimo") e regolare utilizzando i tasti numerici o **←/↑/↓/→**.

È possibile modificare la data, l'ora di inizio, l'ora di fine, la posizione del programma o la sorgente in ingresso. Il cursore si sposta sulla colonna destra.

- 5** Premere più volte il corrispondente tasto colorato per modificare le impostazioni.
- Tasto giallo ("Destinazione"): Imposta la destinazione di registrazione. Se sul disco DVD non c'è sufficiente spazio disponibile per la registrazione, il registratore registra automaticamente il programma sul disco rigido anche se è stato selezionato "DVD" (Ripristino della registrazione). Quando si imposta un timer giornaliero o settimanale, "HDDr" consente di sostituire automaticamente la precedente registrazione con il timer con quella nuova (solo disco rigido).
 - Tasto verde ("Frequenza"): Seleziona il modello di registrazione.
 - Tasto rosso ("Qualità"): Seleziona il modo di registrazione (pagina 56).

- 6** Premere **→** per visualizzare "Durata".

- 7** Premere più volte il tasto verde ("Durata") per selezionare il tempo di durata o per impostare la funzione VPS/PDC.

Vedere "Informazioni sulla funzione VPS/PDC" qui sotto.

- Se si desidera registrare su un genere particolare del disco rigido, premere più volte il tasto giallo ("Genere").

Note

- Le impostazioni nuove diventano effettive quando si esce dal sistema GUIDE Plus+.
- Quando si imposta la destinazione di registrazione su "HDDr", la precedente registrazione con il timer viene sostituita con quella nuova anche se non è stata guardata.

Informazioni sulla funzione VPS/PDC

In alcuni sistemi di trasmissione, insieme ai programmi televisivi vengono trasmessi i segnali VPS/PDC. Questi ultimi garantiscono il completamento delle registrazioni con il timer, indipendentemente da ritardi, anticipi o interruzioni delle trasmissioni.

◆ Per utilizzare la funzione VPS/PDC

Selezionare "VPS/PDC" nel punto 7 precedente.

Quando si attiva questa funzione, il registratore avvia la ricerca del canale prima dell'avvio della registrazione con il timer.

Nota

Il modo di registrazione non può essere impostato su "AUTO" quando "VPS/PDC" è impostato su "On".

Annullamento delle impostazioni del timer

- 1** Premere **GUIDE**.
- 2** Selezionare "Agenda" nella Barra del Menu.
Si visualizza l'elenco SCHEDULE.

- 3** Selezionare l'impostazione del timer che si desidera annullare utilizzando **↑/↓** e premere il tasto rosso ("Annullare").

Per chiudere l'elenco SCHEDULE

Premere GUIDE.

Se le impostazioni del timer si sovrappongono

- Il programma che inizia per primo assume la priorità e l'intero programma viene registrato.
- Dopo aver terminato la registrazione precedente, l'altra registrazione inizia con alcune decine di secondi di ritardo (quando l'ora di fine di una registrazione e l'ora di inizio di un'altra sono le stesse).
- Quando le registrazioni iniziano alla stessa ora, solo una di queste sarà registrata. Annullare l'impostazione del timer per il programma che non si intende registrare.

Nota

Quando "VPS/PDC" è impostato per una o più registrazioni con il timer, le ore di inizio potrebbero variare in caso di ritardo o anticipo dell'inizio di una trasmissione.

Registrazione da un apparecchio collegato



È possibile registrare da un videoregistratore o dispositivo analogo collegato. Per collegare un videoregistratore o un dispositivo analogo, vedere "Collegamento di un videoregistratore o di un apparecchio analogo" a pagina 28. Utilizzare la presa DV IN sul pannello frontale se l'apparecchio dispone di una presa di uscita DV (presa i.LINK).

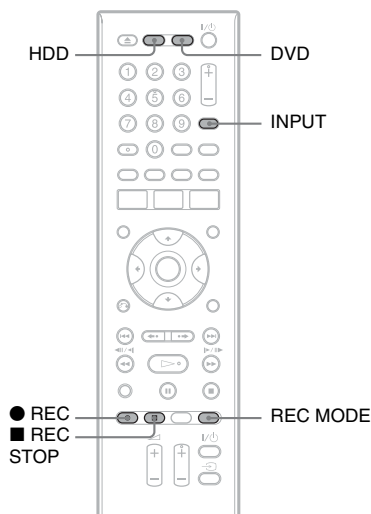

1 Premere HDD o DVD.

Se si seleziona DVD, inserire un DVD registrabile (vedere "1. Inserimento di un disco" a pagina 33).

2 Premere INPUT per selezionare una sorgente di ingresso in base al collegamento effettuato.

Il display del pannello frontale cambia nel modo seguente:

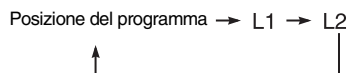

3 Selezionare il segnale audio desiderato quando si registra un programma bilingue sul disco rigido o sui DVD-RW/DVD-R (modo Video).

Impostare “Audio Esterno” su “Bilingue” e “REC Bilingue” su “A/L” o “B/R” in Impostazione “Ingresso Audio” (pagina 127).

4 Premere più volte REC MODE per selezionare il modo di registrazione.

Per ulteriori informazioni sul modo di registrazione, vedere a pagina 56.

5 Inserire il nastro sorgente nell'apparecchio collegato e impostare quest'ultimo sul modo di pausa della riproduzione.

6 Premere ● REC.

Questo registratore avvia la registrazione.

7 Premere il tasto di pausa (o riproduzione) sull'apparecchio collegato per annullare lo stato della pausa di riproduzione.

L'apparecchio collegato avvia la riproduzione e l'immagine di riproduzione viene registrata da questo registratore.

Per arrestare la registrazione, premere ■ REC STOP su questo registratore.

⚡ Note

- Durante la registrazione dell'immagine di un videogioco, è possibile che lo schermo appaia disturbato.
- Non è possibile selezionare “Bilingue” al punto 3 se “Formato REC su HDD” è impostato su “Video Mode On” in Impostazione “Registrazione” (pagina 134) o se si seleziona PCM come modo di registrazione.
- Non è possibile selezionare “L1” al punto 2 se “Ingresso LINE 1” è impostato su “Decoder” in Impostazione “Video In/Out” (pagina 126).

Se si collega una videocamera digitale con presa DV IN

Vedere “Duplicazione con camcorder DV” a pagina 92 per una spiegazione sul modo di registrare dalla presa DV IN.

💡 Suggerimento

Prima della registrazione, è possibile regolare le impostazioni relative all'immagine di registrazione. Vedere “Regolazione della qualità dell'immagine di registrazione” a pagina 61.

Riproduzione del programma registrato/ DVD



* Solo il file video DivX

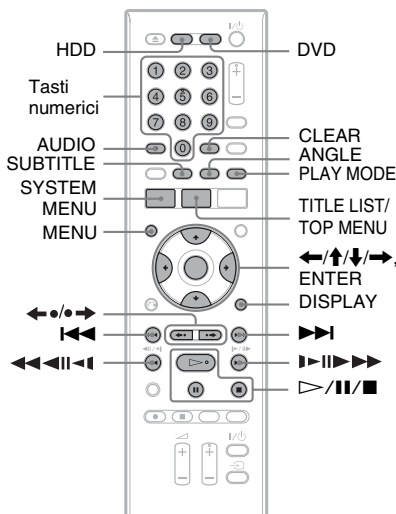

1 Premere HDD o DVD.

- Se si seleziona DVD, inserire un disco (vedere “1. Inserimento di un disco” a pagina 33).
- Se si inserisce un DVD VIDEO, VIDEO CD, DATA DVD o DATA CD premere \triangleright . La riproduzione inizia.

2 Premere TITLE LIST.

Per i dettagli su Elenco Titoli, vedere “3. Riproduzione del programma registrato (Elenco Titoli)” a pagina 35.

Esempio: Disco rigido

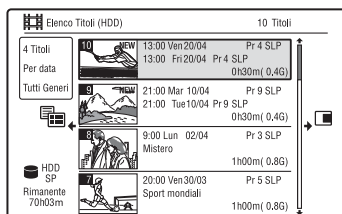

3 Selezionare un titolo utilizzando \uparrow/\downarrow e premere ENTER.

La riproduzione viene avviata dal titolo selezionato.

Per utilizzare il menu del DVD

Quando si riproduce un disco DVD VIDEO o un disco DVD+RW, DVD-RW (modo Video), DVD+R o DVD-R (modo Video) finalizzato, è possibile visualizzare il menu del disco premendo TOP MENU o MENU.

Nota

Il tasto \triangleright non è disponibile nel menu del disco.

Per riprodurre VIDEO CD/Super VIDEO CD con funzione PBC

La funzione PBC (Playback Control) consente di riprodurre VIDEO CD/Super VIDEO CD in maniera interattiva attraverso il menu visualizzato sullo schermo del televisore.

Quando si inizia a riprodurre un VIDEO CD/Super VIDEO CD con funzione PBC, viene visualizzato il menu.

Selezionare una voce utilizzando i tasti numerici, quindi premere ENTER. Seguire quindi le istruzioni del menu (premere \triangleright quando appare “Premere SELECT”).

Nota

Alcune opzioni di riproduzione come la ricerca, la riproduzione ripetuta o la riproduzione programmata non possono essere riprodotte con la funzione PBC. Per riprodurre con le opzioni di riproduzione, avviare la riproduzione senza le funzioni PBC utilizzando l'Elenco Titoli.

Per modificare gli angoli

Se sul disco sono registrati vari angoli (più angoli) per una scena, sullo schermo appare \square . Premere ANGLE durante la riproduzione.

Per disattivare l'indicatore del contrassegno di angolazione, impostare "Indic. di angolo." su "Off" in Impostazione "Riproduzione" (pagina 136).

Per arrestare la riproduzione

Premere ■.

Per riprodurre rapidamente con il suono (Scansione audio)

Quando si preme ►► durante la riproduzione, è possibile riprodurre rapidamente con il dialogo o il suono (tranne i VIDEO CD/Super VIDEO CD). Non viene emesso il suono quando si preme ►► due o più volte per modificare la velocità di ricerca.

Per visualizzare il codice di registrazione per questo registratore

Selezionare "Codice Registrazione" di "DivX" in Impostazione "Opzioni" (pagina 140).

Per riprendere la riproduzione dal punto in cui è stata interrotta (Ripresa della riproduzione)

Se si preme nuovamente ▷ dopo l'arresto della riproduzione, il registratore riprende la riproduzione dal punto in corrispondenza del quale è stato premuto ■.

Per cominciare dall'inizio, premere di nuovo ■ e premere ▷. La riproduzione viene avviata dall'inizio di titolo/traccia/scena.

Il punto in cui la riproduzione è stata interrotta viene cancellato se:

- viene aperto il vassoio del disco (tranne il disco rigido).
- viene riprodotto un altro titolo (tranne il disco rigido).
- viene cambiato l'Elenco Titoli a Original o Playlist (solo DVD-RW/DVD-R in modo VR).
- viene modificato il titolo dopo aver interrotto la riproduzione.
- vengono cambiate le impostazioni del registratore.
- viene effettuata una registrazione (tranne il disco rigido/i DVD-RW/DVD-R in modo VR).
- si scollega il cavo di alimentazione.

Note

- Non è possibile riprendere la riproduzione durante la pausa televisiva.
- La ripresa della riproduzione non è disponibile per i Super VIDEO CD.

Per riprodurre DVD con limitazioni (Protezione)

Se si riproduce un DVD con limitazioni, sullo schermo televisivo si visualizza la schermata per immettere la password. Immettere la password a quattro cifre utilizzando i tasti numerici e premere ENTER. Il registratore avvia la riproduzione.

Per registrare o modificare la password, vedere "Protezione (solo DVD VIDEO)" a pagina 135.

Per bloccare il registratore (Blocco bambini)

È possibile bloccare tutti i tasti sul registratore in modo che le impostazioni non vengano annullate per errore. Quando il registratore è spento, tenere premuto ■ sul registratore finché appare "LOCKED" sul display del pannello frontale. Il registratore non funziona tranne che per le registrazioni con il timer mentre il Blocco bambini è impostato.

Per sbloccare il registratore, tenere premuto ■ sul registratore finché appare "UNLOCKED" sul display del pannello frontale.

Riproduzione One-Touch (solo per collegamenti SCART/HDMI)

Premere ▷. Ad un tocco del tasto ▷, il registratore e il televisore si accendono automaticamente e l'ingresso del televisore viene cambiato al registratore. La riproduzione viene avviata automaticamente.

Suggerimento

Per l'avvio della riproduzione è inoltre possibile utilizzare il tasto ▷ al punto 3 (pagina 66).

Nota

Quando si utilizza il collegamento HDMI, potrebbe esserci un ritardo prima che appaia l'immagine di riproduzione sullo schermo del televisore e la parte iniziale dell'immagine di riproduzione potrebbe non visualizzarsi.

Opzioni di riproduzione

Per verificare la posizione dei seguenti tasti, vedere l'illustrazione a pagina 66.

Tasti	Descrizione
AUDIO HDD -RWVR -RVR DVD VCD DATA DVD * DATA CD * * Solo il file video DivX	Seleziona una delle piste sonore registrate sul disco quando viene premuto più volte nel modo di riproduzione normale. DVD DATA DVD * DATA CD *: seleziona la lingua. HDD -RWVR -RVR : seleziona l'audio principale o l'audio secondario. VCD : seleziona le piste sonore stereofoniche o monofoniche.
SUBTITLE DVD DATA DVD * DATA CD * * Solo il file video DivX	Seleziona la lingua dei sottotitoli se premuto più volte.
◀•/•▶ (ripetizione immediata/avanzamento immediato)	Ad ogni pressione di ◀• , ripete la scena per la seguente durata. 5 secondi → 15 secondi → 30 secondi → 1 minuto → 2 minuti → 3 minuti → 5 minuti → 10 minuti → 20 minuti → avanza il tempo in incrementi di 10 minuti → 2 ore Ad ogni pressione di •▶ , avanza rapidamente e brivamente nella scena attuale per la seguente durata. 30 secondi → 1 minuto → 1 minuto 30 secondi → 2 minuti → 3 minuti → 5 minuti → 10 minuti → 20 minuti → avanza il tempo in incrementi di 10 minuti → 2 ore
◀◀ (precedente)/ ▶▶ (successivo)	Procede all'inizio del titolo/capitolo/scena/traccia precedente/successivo quando viene premuto durante la riproduzione. Procede all'inizio del primo titolo/traccia quando viene premuto nel modo di arresto.
◀◀◀ ◀ ▶ ▶▶▶ (riavvolgimento rapido/avanzamento rapido)	Se viene premuto durante la riproduzione, esegue un riavvolgimento rapido/avanzamento rapido. La velocità della ricerca cambia come segue: riproduzione rapida all'indietro in avanti ◀◀◀Riavv. rap.1*1 ← →▶▶▶Avanz. rap.1*2 ◀◀◀Riavv. rap.2 ← ← →→▶▶▶Avanz. rap.2 ◀◀◀Riavv. rap.3*3 ← ← ← →→→▶▶▶Avanz. rap.3*3 ◀◀◀Riavv. rap.4*3 ← ← ← ← →→→→▶▶▶Avanz. rap.4*3 Tenendo premuto il tasto, la riproduzione rapida in avanti/all'indietro continua alla velocità selezionata fino a quando non viene rilasciato il tasto.
	*1 Quando si preme una volta ◀◀ durante la riproduzione, è possibile eseguire la riproduzione all'indietro (non disponibile per i VIDEO CD/Super VIDEO CD/file video DivX). *2 Quando si preme una volta ▶▶ durante la riproduzione, è possibile riprodurre rapidamente con il suono (non disponibile per i VIDEO CD/Super VIDEO CD). *3 Non disponibile per i VIDEO CD/Super VIDEO CD.
	Per riprendere la riproduzione normale, premere ▷ .

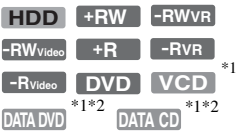
Tasti	Descrizione
 (rallentatore, fermo immagine)	Esegue la riproduzione al rallentatore se viene premuto per più di un secondo in modo di pausa. Riproduce un fotogramma per volta se viene premuto brevemente in modo di pausa. Per riprendere la riproduzione normale, premere ▷.
	*1 Solo nella direzione di riproduzione *2 Solo il file video DivX
II (pausa)	Fa una pausa nella la riproduzione. Per riprendere la riproduzione normale, premere ▷.

Note

- Gli angoli e i sottotitoli non possono essere modificati con i titoli registrati su questo registratore.
- I file di immagine JPEG creati con un camcorder DVD possono essere solo riprodotti come una proiezione di diapositive. Per i file video contenenti i file di immagine JPEG e i filmati, il registratore può riprodurre solo le parti dei filmati.

Note sulla riproduzione di DVD con un brano audio DTS

I segnali audio DTS vengono emessi solo attraverso la presa DIGITAL OUT (COAXIAL).

Quando si riproduce un DVD con brani audio DTS, impostare "Uscita DTS" su "On" in Impostazione "Uscita Audio" (pagina 128).

Riproduzione ripetuta di una parte specifica (Ripeti A-B)

- 1 Premere PLAY MODE durante la riproduzione.**
Viene visualizzato il menu “Modo Riproduzione”.
- 2 Selezionare “Ripeti A-B” e premere ENTER.**
È selezionato “Imposta punto A”.

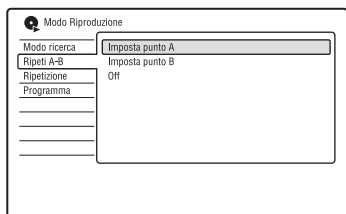

- 3 Durante il controllo dell'audio, premere ENTER sul punto di inizio (punto A) della parte da riprodurre ripetutamente.**
È selezionato “Imposta punto B”.
- 4 Continuare a riprodurre per individuare il punto di fine (punto B) e premere ENTER.**
La ripetizione A-B si avvia.

Per annullare la ripetizione A-B.

Premere CLEAR. Oppure impostare “Ripeti A-B” su “Off” nel menu “Modo Riproduzione”.

Suggerimento

È possibile selezionare “Ripeti A-B” da “Modo Riproduzione” nel menu Sistema.

Nota

Quando si riproduce un disco rigido/DVD VIDEO/ DVD-RW (modo Video)/DVD-R (modo Video), impostare i punti di inizio e fine entro lo stesso titolo.

Riproduzione ripetuta (Ripetizione)

È possibile riprodurre ripetutamente tutti i titoli/le tracce/i file o un singolo titolo/capitolo/traccia sul disco rigido o su un disco.

- 1 Premere PLAY MODE durante la riproduzione.**
Viene visualizzato il menu “Modo Riproduzione”.
- 2 Selezionare “Ripetizione” e premere ENTER.**
- 3 Selezionare una voce da ripetere utilizzando \uparrow/\downarrow .**

“Ripeti Titolo” (per disco rigido/DVD/ DATA DVD^{*1}/DATA CD^{*1}): Ripete il titolo attuale.

“Ripeti Capitolo” (per disco rigido/ DVD): Ripete il capitolo attuale.

“Ripeti Traccia” (per VIDEO CD^{*2}): Ripete la traccia attuale.

“Ripeti Programma”: Ripete la programmazione attuale (pagina 71).

“Ripeti Disco” (per VIDEO CD^{*2}/DVD-RW/DVD-R (modo VR)): Ripete tutte le tracce su un disco.

^{*1} Solo file video DivX

^{*2} Disponibile solo quando si riproduce senza le funzioni PBC

- 4 Premere ENTER.**

La riproduzione ripetuta si avvia.

Per annullare la riproduzione ripetuta

Premere CLEAR. Oppure impostare “Ripetizione” su “Ripetizione Off” nel menu “Modo Riproduzione”.

Suggerimento

È possibile selezionare “Ripetizione” da “Modo Riproduzione” nel menu Sistema.

Nota

Non è possibile selezionare “Ripeti Programma” quando non rimane alcuna programmazione.

Creazione di una programmazione personalizzata (Programmazione)

HDD -RW_{video}* -R_{Video}* VCD

* Solo disco finalizzato

È possibile riprodurre il contenuto del disco rigido o di un disco nell'ordine desiderato disponendo l'ordine di titoli/capitoli/album/tracce sul disco rigido o disco per creare la propria programmazione. È possibile eseguire una programmazione fino a 24 passi.

1 Premere **PLAY MODE** durante la riproduzione.

Viene visualizzato il menu "Modo Riproduzione".

2 Selezionare "Programma" e premere **ENTER**.

3 Selezionare "Input/Edit Programma" e premere **ENTER**.

La schermata "Input/Edit Programma" varia a seconda del tipo di disco.
Esempio: DVD

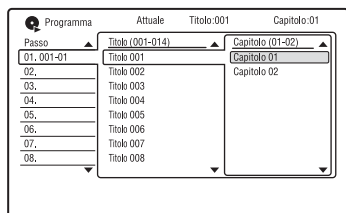

4 Selezionare un titolo o album (esempio: Titolo 001) utilizzando **↑/↓** e premere **ENTER**.

5 Selezionare un capitolo o una traccia (esempio: Capitolo 01) utilizzando **↑/↓** e premere **ENTER**.

Il capitolo o la traccia viene programmato.

Se si commette un errore, selezionare il numero del passo (esempio: 01.)

utilizzando **←/↑/↓** e premere **CLEAR**.

6 Per programmare altri capitoli o tracce, premere **←/↑/↓/→** per selezionare un numero di passo e ripetere i punti 4 e 5.

7 Premere **▷**.

La riproduzione programmata si avvia.

Per annullare la riproduzione programmata

Premere **CLEAR** durante la riproduzione. Oppure impostare "Programma" su "Cancella Program Play" nel menu "Modo Riproduzione".

Per cancellare la programmazione

Premere **CLEAR** nel modo di arresto. Oppure impostare "Programma" su "Cancella Program List" nel menu "Modo Riproduzione".

🔧 Suggerimenti

- La programmazione creata viene conservata al termine della riproduzione programmata. Per riprodurre di nuovo la stessa programmazione, impostare "Programma" su "Inizia Program Play" nel menu "Modo Riproduzione". Tuttavia, la programmazione viene cancellata dopo aver rimosso il disco o premuto **I/⏪**.
- È possibile ripetere la riproduzione programmata. Impostare "Ripetizione" su "Ripeti Programma" nel menu "Modo Riproduzione" (pagina 70).
- È possibile selezionare "Programma" da "Modo Riproduzione" nel menu Sistema.

Regolazione della qualità dell'immagine

HDD +RW -RWVr -RW_{video} +R
-RVR -R_{Video} DVD VCD DATA DVD*
DATA CD*

* Solo il file video DivX

È possibile regolare la qualità dell'immagine dall'apparecchio collegato, come un televisore o proiettore selezionando un'impostazione preselezionata. È anche possibile regolare la qualità dell'immagine modificando le impostazioni dettagliate e memorizzare fino a tre impostazioni nella memoria.

1 Premere SYSTEM MENU durante la riproduzione o nel modo di pausa.

Appare il menu Sistema.

2 Selezionare "Regolazione immagine" e premere ENTER.

3 Selezionare un'impostazione preselezionata utilizzando ←/→ e premere ENTER.

Dinamico: Produce un'immagine dinamica ben delineata aumentando il contrasto dell'immagine e l'intensità del colore.

Standard: Visualizza un'immagine standard.

Professionale: Visualizza un'immagine originale.

Memoria1/Memoria2/Memoria3: Le proprie impostazioni. Per creare le proprie impostazioni, vedere "Per creare la propria impostazione" in seguito.

Per verificare le impostazioni dettagliate per l'impostazione preselezionata, premere DISPLAY.

4 Premere SYSTEM MENU per uscire.

3 Selezionare una voce utilizzando ↑/↓ e regolare le impostazioni utilizzando ←/→.

Per i dettagli su ciascuna impostazione, vedere la spiegazione della schermata. "Prog. Motion": Regola il segnale video progressivo quando "Video Component Out" è impostato su "Progressivo" (pagina 125).

Selezionare "Movimen" per un'immagine, inclusi i soggetti che si muovono dinamicamente.

Selezionare "Fermo" per un'immagine con poco movimento.

"Cinema": Converte il segnale video progressivo per corrispondere al tipo di software DVD che si sta guardando quando "Video Component Out" è impostato su "Progressivo" (pagina 125).

Selezionare "Auto1" per rilevare automaticamente il tipo di software (per i film o video) e selezionare il modo appropriato di conversione.

Normalmente, selezionare questa posizione.

Se l'immagine appare innaturale, selezionare "Auto2," "On" o "Off".

"YNR" (riduzione del disturbo della luminanza): Riduce il disturbo contenuto nell'elemento luminanza del segnale video.

"BNR" (riduzione dell'effetto mosaico): riduce il "disturbo" o l'effetto mosaico che appare nell'immagine.

"MNR" (riduzione del disturbo a zanzara): riduce il debole disturbo che appare intorno ai contorni delle immagini.

Gli effetti di riduzione del disturbo vengono regolati automaticamente all'interno di ciascuna gamma di impostazione in base alla velocità di bit video e ad altri fattori. "Nitidezza": rende più nitidi i contorni delle immagini.

"Dettaglio": Regola la nitidezza dei contorni delle immagini.

"Aumento bianco": Regola l'intensità del bianco.

"Aumento nero": Regola l'intensità del nero.

"Livello del nero": Seleziona il livello del nero (livello di impostazione) per i segnali video.

Per creare la propria impostazione

1 Selezionare "Memoria1", "Memoria2" o "Memoria3" al punto 3.

2 Selezionare "Impostazioni Dettaglie" e premere ENTER.

Appare la schermata per la regolazione delle impostazioni dettagliate.

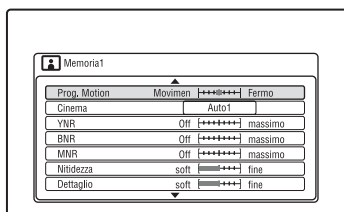

Selezionare “ON” per aumentare il livello standard del nero. Selezionare questa opzione quando l’immagine sembra troppo scura.

Selezionare “OFF” per impostare il livello del nero dei segnali in ingresso sul livello standard. Normalmente selezionare questa posizione.

“Correzione gamma”: Regola la luminosità delle zone scure.

“Tonalità”: Regola il bilanciamento del colore.

“Livello Cromo”: consente di modificare la luminosità dei colori rendendoli più scuri o più chiari.

- 4** Premere SYSTEM MENU per uscire. L’impostazione viene automaticamente memorizzata come l’impostazione selezionata al punto 1.

Note

- Se i contorni delle immagini sullo schermo diventano sfocati, impostare “BNR” e/o “MNR” su “Off”.
- A seconda del disco o della scena in fase di riproduzione, gli effetti sudetti BNR o MNR possono essere difficili da distinguere. Inoltre, queste funzioni potrebbero non essere operative con alcune dimensioni dello schermo.
- Le seguenti impostazioni non sono disponibili per i segnali emessi dalla presa HDMI.
 - “Nitidezza”
 - “Aumento bianco”
 - “Aumento nero”
 - “Livello del nero”
 - “Correzione gamma”
 - “Tonalità”
 - “Livello Cromo”

Pausa in una trasmissione televisiva (Pausa TV/pausa TV dal vivo)

HDD

È possibile effettuare una pausa di una trasmissione televisiva in corso e registrarla su un disco rigido e poi continuare a guardarla su un programma successivamente. Questa operazione è utile quando si riceve una telefonata o una visita inaspettata mentre si guarda la televisione.

Quando si collega il registratore al televisore utilizzando la presa SCART, eseguire le seguenti operazioni.

- Impostare “SMARTLINK” su “Solo questo registr.” in Impostazione “Opzioni” (pagina 140).
- Impostare “Pausa TV” su “Tuner TV” in Impostazione “Opzioni 2” (pagina 140).
- Preselezionare le posizioni dei programmi scaricando dal televisore mediante “Download da TV” di “Auto Setup Canali” in Impostazione “Sintonizzatore” (pagina 121).

Se non si effettua il collegamento SCART, impostare “Pausa TV” su “Tuner Recorder” in Impostazione “Opzioni 2” (pagina 140).

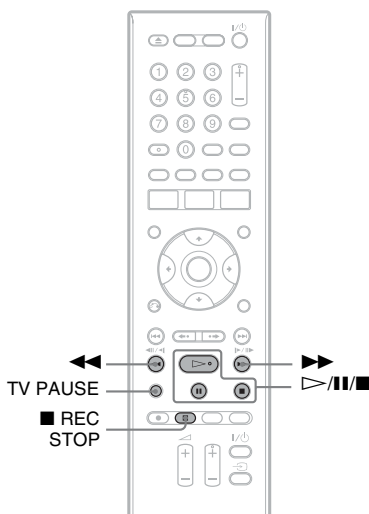

1 Mentre si guarda una trasmissione televisiva, premere TV PAUSE.

L'immagine fa una pausa e il registratore avvia la registrazione sul disco rigido del canale televisivo in corso.

Prima dell'avvio della registrazione potrebbero volerci fino a 10 secondi.

2 Premere ▷ per ricominciare a guardare il programma.

È possibile avanzare/riavvolgere rapidamente, fare una pausa o interrompere il programma utilizzando ◀◀/▶▶, II e ■ senza avere alcun effetto sulla registrazione.

3 Premere ■ REC STOP per interrompere la registrazione.

⚡ Note

- L'immagine non fa una pausa e il registratore avvia solo la registrazione nei seguenti casi.
 - Quando le posizioni dei programmi sono preselezionate in modo diverso tra il registratore e il televisore collegato.
 - Quando si guarda il programma dall'apparecchio esterno collegato al televisore.
- L'immagine sintonizzata dal registratore fa una pausa quando "Pausa TV" è impostato su "Tuner Recorder" in Impostazione "Opzioni 2" (pagina 140).
- A seconda di alcuni televisori potrebbe non essere possibile utilizzare la funzione "Pausa TV". Per i dettagli, consultare le istruzioni per l'uso in dotazione con il televisore.
- La funzione "Pausa TV" non è operativa in modo corretto quando si guarda il televisore mediante il componente collegato come un videoregistratore o sintonizzatore satellitare. La funzione "Pausa TV" è operativa solo con il canale selezionato sul televisore.
- Non è possibile utilizzare la funzione "Pausa TV" come una funzione di registrazione dal componente (videoregistratore, ecc.) collegato alla presa LINE 1/DECODER.
- La funzione "Pausa TV" non è operativa se il televisore collegato non è compatibile con SMARTLINK. Per verificare se il televisore è compatibile con SMARTLINK, consultare le istruzioni per l'uso in dotazione con il televisore.

Riproduzione dall'inizio del programma in fase di registrazione (Chase Play)

HDD

"Chase Play" consente di vedere la parte registrata di un programma sul disco rigido mentre la registrazione è in corso. Non è necessario attendere la fine della registrazione.

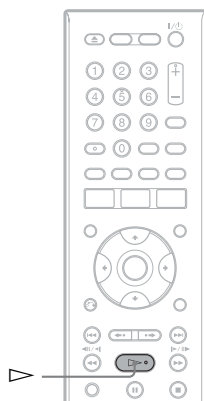

Premere ▷ durante la registrazione.

La riproduzione viene avviata dall'inizio del programma in fase di registrazione. Quando si avanza rapidamente al punto che si sta registrando, "Chase Play" ritorna alla riproduzione normale.

Riproduzione di una registrazione precedente mentre è in corso un'altra registrazione (Registrazione e riproduzione simultanee)

HDD +RW -RWVR -RWVideo +R
 -RVR -RVideo DVD VCD DATA DVD
 DATA CD

“Registrazione e riproduzione simultanee” consente di visualizzare un programma precedentemente registrato mentre viene registrato un altro programma. La riproduzione continua anche se inizia una registrazione con il timer. Usare questa funzione nel modo seguente:

- Durante la registrazione sul disco rigido:
Riprodurre un altro titolo sul disco rigido.
Riprodurre un programma registrato precedentemente su un DVD premendo il tasto DVD.
- Durante la registrazione su un DVD:
Riprodurre un programma registrato precedentemente sul disco rigido premendo HDD.

È anche possibile riprodurre un DVD VIDEO, VIDEO CD, Super VIDEO CD, DATA DVD o DATA CD durante la registrazione sul disco rigido.

Esempio: Riprodurre un altro titolo sul disco rigido durante la registrazione sul disco rigido.

- 1 Durante la registrazione, premere TITLE LIST per visualizzare l'Elenco Titoli del disco rigido.
- 2 Selezionare il titolo da riprodurre, quindi premere ENTER.
La riproduzione viene avviata dal titolo selezionato.

Esempio: Riprodurre un DVD durante la registrazione sul disco rigido.

- 1 Durante la registrazione, premere DVD e inserire il DVD nel registratore.
- 2 Premere TITLE LIST per visualizzare l'elenco di titoli DVD.
- 3 Selezionare il titolo da riprodurre, quindi premere ENTER.
La riproduzione viene avviata dal titolo selezionato.

Nota

Non è possibile riprodurre un DVD, video DivX o VIDEO CD registrato nel sistema di colore NTSC durante la registrazione sul disco rigido nel sistema di colore PAL/SECAM.

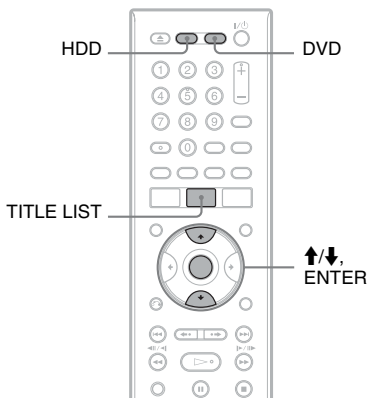

Ricerca di tempo/titolo/ capitolo/traccia, ecc.



* Solo il file video DivX

In un disco è possibile cercare un titolo, un capitolo, una scena o una traccia. Poiché ai titoli e alle tracce vengono assegnati numeri specifici, selezionare il titolo o la traccia immettendo il relativo numero. È inoltre possibile cercare una scena utilizzando il codice temporale.

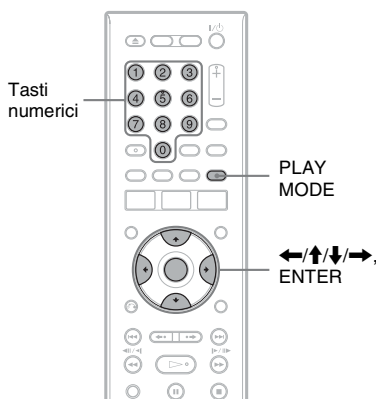

1 Premere PLAY MODE durante la riproduzione.

Viene visualizzato il menu "Modo Riproduzione".

2 Selezionare "Modo ricerca" e premere ENTER.

3 Selezionare un metodo di ricerca e premere ENTER.

"Ricerca per tempo" (per disco rigido/DVD/DATA DVD*¹/DATA CD*¹/VIDEO CD*²): Viene eseguita la ricerca del punto di avvio immettendo il codice temporale.

"Ricerca titolo" (per disco rigido/DVD/DATA DVD*¹/DATA CD*¹):

"Ricerca Capitolo" (per disco rigido/DVD)

"Ricerca Traccia" (per VIDEO CD*³)

*¹ Solo il file video DivX

*² Tranne i Super VIDEO CD

*³ Disponibile solo quando si riproduce senza funzioni PBC

Viene visualizzata la schermata di inserimento del numero.

Esempio: Ricerca Capitolo

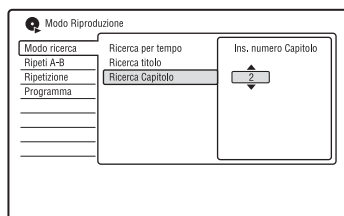

4 Premere i tasti numerici per selezionare il numero del titolo, capitolo, codice temporale, ecc. desiderato.

Ad esempio: Ricerca per tempo

Per individuare una scena a 2 ore, 10 minuti e 20 secondi, immettere "21020".

In caso di errore, selezionare un altro numero.

5 Premere ENTER.

Il registratore avvia la riproduzione dal numero selezionato.

Prima di eseguire le modifiche

Questo registratore offre diverse opzioni di modifica per vari tipi di dischi.

Note

- La rimozione del disco o l'avvio di una registrazione con il timer durante le operazioni di modifica potrebbe provocare la perdita dei contenuti modificati.
- Su questo registratore non è possibile eseguire la modifica dei dischi DVD creati con camcorder DVD.
- Se appare un messaggio in cui si informa che le informazioni di controllo del disco sono complete, cancellare o modificare i titoli che non sono necessari.
- Lo spazio rimanente sul disco visualizzato sullo schermo potrebbe variare dallo spazio rimanente effettivo sul disco.
- Quando si modifica un disco DVD+R o DVD-R, completare tutte le modifiche prima di finalizzare il disco. Non è possibile modificare un disco finalizzato.

Funzioni di modifica

HDD	+RW	-RWVR
	-RW _{Video}	-RVR
	+R	
	-R _{Video}	
		Titolo di Original
		Titolo di Playlist

		HDD	+RW	-RWVR	
Modifica del titolo	Elimina (pagina 79)	Sì	Sì	Sì	Sì
	Nome Titolo (pagina 79)	Sì	Sì	Sì	Sì
	Imp. Thumbnail (pagina 79)	Sì	Sì	Sì	Sì
	Elim. A-B (pagina 80)	Sì	No	Sì	Sì
	Dividi (pagina 81)	Sì	No	No	Sì
	Imp. Genere (pagina 79)	Sì	No	No	No
	Protezione (pagina 79)	Sì	Sì	Sì	No
	Sposta (pagina 83)	No	No	No	Sì
	Unire (pagina 83)	No	No	No	Sì
	Nome Gen (pagina 79)	Sì	No	No	No
	Modifica di più titoli (Multi-Modo) (pagina 79)	Sì	No	No	No
	Creazione di una Playlist (pagina 83)	No	No	No	Sì
	Annulla (pagina 79)	No	Sì	Sì	Sì
Modifica del capitolo	Dividi (pagina 82)	Sì	No	Sì	Sì
	Elimina (pagina 82)	Sì	No	Sì	Sì
	Sposta (pagina 84)	No	No	No	Sì
	Unire (pagina 82)	Sì	No	Sì	Sì

Per liberare lo spazio sul disco

Per liberare lo spazio sul disco di un DVD+RW o DVD-RW (modo Video), cancellare il titolo con il numero maggiore nell'elenco dei titoli.

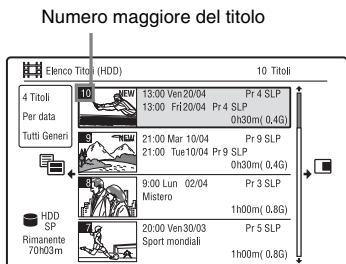

Per liberare lo spazio sul disco del disco rigido o di un DVD-RW (modo VR), è possibile cancellare qualsiasi titolo.

Vedere “Cancellazione e modifica di un titolo” a pagina 79.

Per i DVD-R e DVD+R, lo spazio disponibile sul disco non aumenta anche se si cancellano i titoli.

Per cambiare tra l'Elenco Titoli di Playlist e Original (solo DVD-RW/DVD-R in modo VR)

È possibile visualizzare i titoli di Playlist nell'Elenco Titoli (Playlist) o i titoli originali nell'Elenco Titoli (Original).

- 1 Premere ← mentre è visualizzato l'Elenco Titoli.
- 2 Selezionare “Originale” utilizzando ↑/↓ e premere ENTER.
- 3 Selezionare “Originale” o “Play List” utilizzando ↑/↓ e premere ENTER.

Informazioni sulla precisione della modifica

Quando si modificano i titoli registrati sul disco rigido, è possibile selezionare il tipo di modifica.

“Montaggio compatibile Video mode.”:

Consigliato se si intende duplicare i titoli sui DVD-RW/DVD-R (modo Video) o i DVD+RW/DVD+R successivamente con la duplicazione ad alta velocità. I punti di modifica e i contrassegni di capitolo potrebbero essere leggermente diversi da quelli selezionati.

“Montaggio Frame Accurate”:

Consigliato quando si desidera modificare i titoli con precisione. Tuttavia, i punti di modifica potrebbero essere leggermente diversi dal punto selezionato quando si duplicano i titoli con la duplicazione ad alta velocità.

Cancellazione e modifica di un titolo

HDD +RW -RWVR -RWVideo +R
-RVR -RVideo

In questa sezione vengono descritte le funzioni di modifica di base. Notare che le modifiche sono irreversibili. Per modificare i DVD-RW/DVD-R (modo VR) senza cambiare le registrazioni originali, creare un titolo di Playlist (pagina 83).

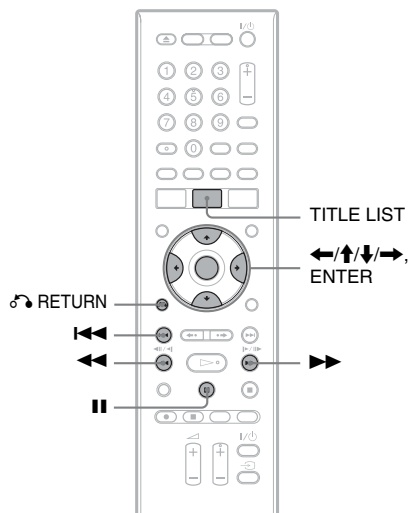

1 Premere TITLE LIST.

Per i DVD-RW/DVD-R in modo VR, cambiare l'Elenco Titoli (Original o Playlist), se necessario.

2 Selezionare un titolo e premere →.

Viene visualizzato il menu secondario.

3 Selezionare un'opzione e premere ENTER.

È possibile apportare le seguenti modifiche al titolo:

“Elimina”: cancella il titolo selezionato. Selezionare “SI” alla richiesta di conferma.

“Modifica”: Consente di eseguire le seguenti modifiche.

- “Nome Titolo”: consente di immettere o reimmettere il nome di un titolo (pagina 40).

- “Imp. Thumbnail”: cambia l'immagine della miniatura del titolo visualizzata nell'Elenco Titoli (pagina 37).
- “Elim. A-B”: cancella una sezione del titolo (pagina 80).
- “Dividi”: divide un titolo in due titoli (pagina 81).
- “Chpt Edit”: modifica i capitoli in un titolo (pagina 81).
- “Imp. Genere”: assegna un genere a un titolo.
- “Protezione”: protegge il titolo. “” appare accanto al titolo protetto.
- “Sposta”: cambia l'ordine di riproduzione del capitolo (pagina 83).
- “Unire”: unisce due titoli in uno (pagina 83).
- “Nome Gen”: consente di immettere un nome del genere (fino a 12 caratteri) (pagina 40).
- “Multi-Modo”: consente di selezionare e modificare più titoli contemporaneamente (pagina 79).
- “Creare”: crea una Playlist (pagina 83).
- “Annulla”: annulla l'ultima modifica eseguita.

Suggerimento

È possibile assegnare o riassegnare nomi ai DVD (pagina 41).

Modifica di più titoli (Multi-Modo)

HDD

È possibile selezionare e modificare fino a 24 titoli per volta.

1 Premere TITLE LIST.

2 Premere →.

Viene visualizzato il menu secondario.

3 Selezionare “Multi-Modo” e premere ENTER.

Appare la schermata per la selezione dei titoli da modificare.

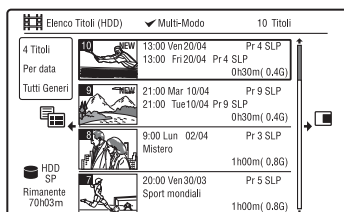

4 Selezionare un titolo e premere ENTER.

Nella casella di spunta appare un segno di spunta.

Per annullare la selezione, premere di nuovo ENTER.

5 Ripetere il punto 4 per selezionare tutti i titoli che si desiderano modificare.

6 Al termine della selezione dei titoli, premere ➡.

Viene visualizzato il menu secondario.

7 Selezionare un'opzione e premere ENTER.

“Elimina”: cancella il titolo selezionato.

“Protezione”: protegge i titoli. “” appare accanto al titolo protetto.

“Non protetto”: annulla la protezione dei titoli.

“Cambia Genere”: cambia il genere dei titoli.

Suggerimento

È possibile uscire da “Multi-Modo” premendo ➡ e selezionando “Single-Mode” durante la selezione dei titoli.

Cancellazione di una sezione di un titolo (Elim. A-B)

HDD -RWVR -RVR

È possibile selezionare una sezione (scena) di un titolo e cancellarla. Notare che la cancellazione di scene in un titolo non può essere annullata.

1 Dopo il punto 2 di “Cancellazione e modifica di un titolo”, selezionare “Modifica” e premere ENTER.

2 Selezionare “Elim. A-B” e premere ENTER.

Per il disco rigido, selezionare un tipo di modifica e premere ENTER. Per ulteriori informazioni, vedere a pagina 78.

Viene visualizzata la schermata per l'impostazione del punto A.

Si avvia la riproduzione del titolo.

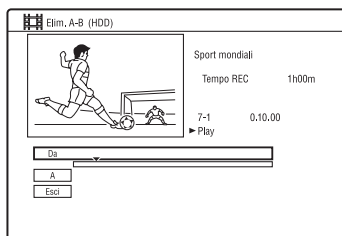

3 Selezionare il punto A utilizzando <</>> e premere II.

• Per ritornare all'inizio del titolo, premere II e poi premere <<<<.

4 Selezionare “Da” e premere ENTER.

Si visualizza la posizione del punto A e il titolo riavvia la riproduzione.

5 Selezionare il punto B utilizzando <</>>, e premere II.

6 Selezionare “A” e premere ENTER.

La posizione del punto B si visualizza.

7 Selezionare “Sì” e premere ENTER.

La scena viene cancellata.

Per annullare “Elim. A-B”

Premere  RETURN. Appare l'Elenco Titoli.

Suggerimento

Viene inserito un contrassegno di capitolo dopo la cancellazione della scena. Questo contrassegno divide il titolo in capitoli separati ai lati del contrassegno.

Note

- È possibile che in corrispondenza del punto in cui viene cancellata la sezione di un titolo le immagini o l'audio vengano momentaneamente interrotti.
- Non è possibile cancellare sezioni di durata inferiore a cinque secondi.

Divisione di un titolo (Dividi)

HDD -RWVR* -RVR*

Se si desidera duplicare un titolo lungo su un disco, ma non si vuole ridurre la qualità dell'immagine, dividere il titolo in due titoli più corti. Notare che la divisione di un titolo non può essere annullata.

* Solo i titoli di Playlist possono essere divisi per i DVD-RW/DVD-R in modo VR.

1 Dopo il punto 2 di “Cancellazione e modifica di un titolo”, selezionare “Modifica” e premere ENTER.

2 Selezionare “Dividi” e premere ENTER.

Per il disco rigido, selezionare un tipo di modifica e premere ENTER. Per ulteriori informazioni, vedere a pagina 78.

Viene visualizzata la schermata per l'impostazione del punto di divisione.

Si avvia la riproduzione del titolo.

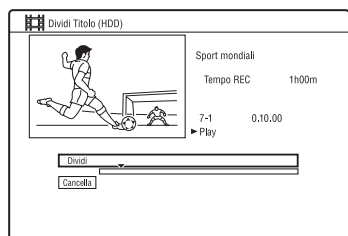

3 Selezionare il punto di divisione utilizzando ◀◀/▶▶ e premere II.

• Per ritornare all'inizio del titolo, premere II e poi premere ◀◀.

4 Premere ENTER.

La schermata chiede la conferma.

5 Selezionare “Sì” e premere ENTER.

Il titolo viene diviso in due.

Cancellazione e modifica di un capitolo

HDD -RWVR -RVR

È possibile modificare singoli capitoli entro un titolo. Per modificare i DVD-RW/DVD-R (modo VR) senza cambiare le registrazioni originali, creare una Playlist (pagina 83).

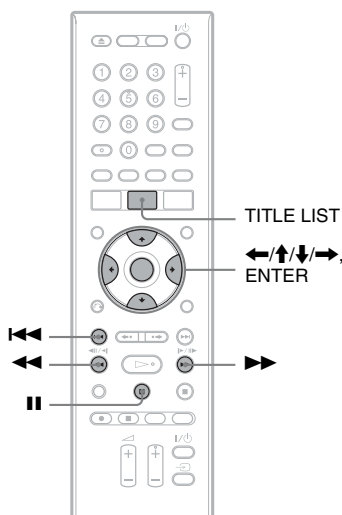

1 Premere TITLE LIST.

Per i DVD-RW/DVD-R in modo VR, cambiare l'Elenco Titoli (Original o Playlist), se necessario.

2 Selezionare un titolo contenente il capitolo che si desidera modificare e premere ➡.

Viene visualizzato il menu secondario.

3 Selezionare “Modifica” e premere ENTER.

4 Selezionare “Chpt Edit” e premere ENTER.

Per il disco rigido, selezionare un tipo di modifica e premere ENTER. Per ulteriori informazioni, vedere a pagina 78.

5 Selezionare un'opzione e premere ENTER.

È possibile eseguire le seguenti modifiche al capitolo.

“Dividi”: Divide un capitolo in due (pagina 82).

“Elimina/Sposta”

- “Elimina”: Cancella il capitolo selezionato (pagina 82).
- “Sposta” (per i titoli di Playlist sui DVD-RW/DVD-R nel modo VR): Cambia l'ordine di riproduzione del capitolo (pagina 84).

“Unire”: Unisce due capitoli in uno (pagina 82).

Divisione di un capitolo (Dividi)

1 Dopo il punto 4 di “Cancellazione e modifica di un capitolo”, selezionare “Dividi”.

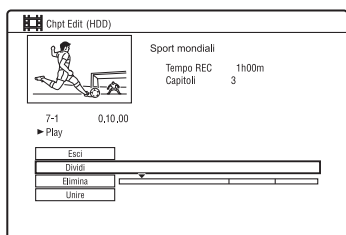

2 Selezionare un capitolo utilizzando ←/→ e premere ENTER.

Il capitolo inizia la riproduzione.

3 Selezionare il punto di divisione utilizzando ◀◀/▶▶ e premere II.

- Per ritornare all'inizio del capitolo, premere II e poi premere ◀◀.

4 Premere ENTER.

Il capitolo viene diviso in due.

Cancellazione di un capitolo (Elimina)

1 Dopo il punto 4 di “Cancellazione e modifica di un capitolo”, selezionare “Elimina/Sposta”.

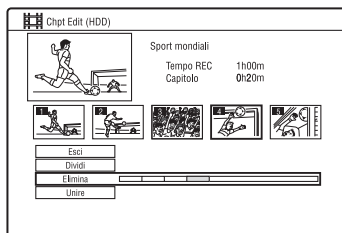

2 Selezionare un capitolo utilizzando ←/→ e premere ENTER.

3 Selezionare “Elimina” e premere ENTER.

La schermata chiede la conferma.

4 Selezionare “Sì” e premere ENTER.

Il capitolo viene cancellato.

Unione di più capitoli (Unire)

1 Dopo il punto 4 di “Cancellazione e modifica di un capitolo”, selezionare “Unire” e premere ENTER.

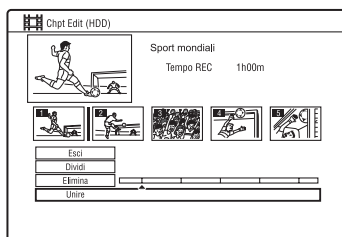

2 Spostare la barra di unione utilizzando ←/→ e premere ENTER.

I due capitoli adiacenti della barra di unione vengono uniti.

Creazione e modifica di una Playlist

-RWVr -RvR

La modifica della Playlist consente di eseguire modifiche o ripetere modifiche senza cambiare le registrazioni effettive. È possibile creare al massimo 99 titoli di Playlist.

Nota

I titoli di Playlist che contengono titoli registrati con il segnale di protezione contro la copia "Copia singola" non possono essere duplicati o spostati (pagina 86).

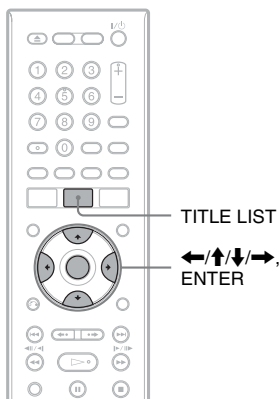

- 1 Premere TITLE LIST.**
Cambiare alla Playlist (pagina 79).
- 2 Premere ➡.**
Viene visualizzato il menu secondario.
- 3 Selezionare "Creare" e premere ENTER.**
Nell'Elenco Titoli appaiono i titoli originali.
- 4 Selezionare un titolo originale da aggiungere alla Playlist e premere ENTER.**
Il titolo selezionato viene aggiunto alla Playlist.
- 5 Ripetere i punti 3 e 4 per selezionare tutti i titoli che si desiderano aggiungere alla Playlist.**

Spostamento di un titolo di Playlist (Sposta)

- 1 Premere TITLE LIST.**
Cambiare alla Playlist (pagina 79).
- 2 Selezionare un titolo della Playlist e premere ➡.**
Viene visualizzato il menu secondario.
- 3 Selezionare "Modifica" e premere ENTER.**
- 4 Selezionare "Sposta" e premere ENTER.**

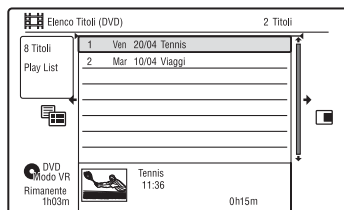

- 5 Selezionare una posizione nuova per il titolo utilizzando ↑/↓ e premere ENTER.**
Il titolo si sposta nella posizione nuova.
 - Per spostare più titoli, ripetere dal punto 2.

Unione di più titoli di Playlist (Unire)

- 1 Premere TITLE LIST.**
Cambiare alla Playlist (pagina 79).
- 2 Selezionare un titolo della Playlist e premere ➡.**
Viene visualizzato il menu secondario.
- 3 Selezionare "Modifica" e premere ENTER.**

- 4** Selezionare “Unire” e premere ENTER.

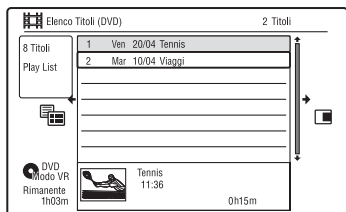

- 5** Selezionare un titolo che si desidera unire.

- 6** Selezionare “Sì” e premere ENTER.
I titoli vengono uniti.

- 6** Selezionare un capitolo utilizzando ←/→ e premere ENTER.

- 7** Selezionare “Sposta” e premere ENTER.

- 8** Selezionare una posizione nuova per il capitolo utilizzando ←/→ e premere ENTER.

Il capitolo si sposta nella posizione nuova.

Divisione di un titolo di Playlist (Dividi)

È possibile dividere un titolo di Playlist. Per le istruzioni, vedere a pagina 81.

Spostamento di un capitolo (Sposta)

- 1** Premere TITLE LIST.
Cambiare alla Playlist (pagina 79).
- 2** Selezionare una Playlist contenente il capitolo che si desidera modificare e premere →.
Viene visualizzato il menu secondario.
- 3** Selezionare “Modifica” e premere ENTER.
- 4** Selezionare “Chpt Edit” e premere ENTER.
- 5** Selezionare “Elimina/Sposta”.

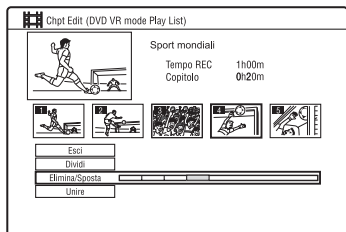

Prima di eseguire la duplicazione

HDD +RW -RW/VR -RW/Video +R
-RVR -R/Video

In questa sezione con “duplicazione” si intende “copiare un titolo registrato sul disco rigido interno (HDD) in un altro disco, o viceversa”. È possibile duplicare un titolo di riproduzione utilizzando il tasto HDD/DVD DUB (vedere “Duplicazione disco rigido/DVD” a pagina 87) oppure è possibile selezionare di duplicare più titoli contemporaneamente (vedere “Duplicazione mediante l’Elenco Duplicazione” a pagina 88). È anche possibile duplicare un intero disco DVD per effettuare una copia di riserva (vedere “Creazione di un disco di riserva (Disc Backup)” a pagina 91). Prima di iniziare, leggere le seguenti precauzioni, che sono comuni a tutti i metodi di duplicazione.

Se si desidera registrare da una videocamera digitale collegata alla presa DV IN, vedere “Duplicazione con camcorder DV” a pagina 92.

Per registrare da un apparecchio collegato alle prese LINE IN, vedere “Registrazione da un apparecchio collegato” a pagina 64.

Prima di iniziare...

- Non è possibile registrare sia l’audio principale che secondario sul disco rigido (quando “Formato REC su HDD” è impostato su “Video Mode On” in Impostazione “Registrazione”), sui DVD+RW, DVD-RW (modo Video), DVD+R o DVD-R (modo Video). Per i programmi bilingue, impostare “REC Bilingue” su “A/L” (impostazione predefinita) o “B/R” in Impostazione “Ingresso Audio” (pagina 127). Per le informazioni sul formato di registrazione del disco rigido, vedere a pagina 134.
- Un nome del titolo nella sorgente di duplicazione viene duplicato. Tuttavia, solo fino a 40 caratteri di un nome del titolo vengono duplicati quando si duplica dal disco rigido su un DVD+RW/DVD-RW (modo Video)/DVD+R/DVD-R (modo Video).
- I contrassegni di capitolo nella sorgente di duplicazione vengono duplicati. La posizione dei contrassegni di capitolo potrebbe essere leggermente cambiata da quella originale. Tuttavia, i contrassegni di capitolo nella sorgente di duplicazione non vengono conservati nel titolo duplicato quando si duplica su un DVD-RW/DVD-R (modo Video), DVD+RW o DVD+R a velocità normale. I contrassegni di capitolo vengono inseriti automaticamente secondo le impostazioni “Auto Capitolo(Video)” e “Auto Capitolo(DVD+R/+RW)” in Impostazione “Registrazione” (pagina 133).
- L’impostazione “Imp. Thumbnail” nella sorgente di duplicazione viene duplicata come un marcatore per immagine di miniatura (tranne quando si duplica da un DVD+RW/DVD-RW (modo Video)/DVD+R/DVD-R (modo Video). La posizione dei marcatori per l’immagine della miniatura potrebbe essere leggermente cambiata da quella originale.

Suggerimento

Quando si duplica un titolo di Playlist, questo viene registrato come un titolo Original.

Note

- Non è possibile effettuare una registrazione durante la duplicazione.
- Prima di riprodurre un disco duplicato su un altro apparecchio DVD, finalizzare il disco (pagina 43, 89).
- Non è possibile duplicare dai DVD VIDEO o dai DVD-RW/DVD-R finalizzati (modo Video) sul disco rigido.
- I titoli contenenti rapporti di aspetto misti non possono essere duplicati su un DVD+RW/DVD+R/DVD-RW/DVD-R (modo Video) utilizzando il tasto HDD/DVD DUB.
- I titoli superiori a 8 ore non possono essere duplicati sui DVD+RW/DVD+R a strato singolo.
- I titoli di dimensione 16:9 a bassa risoluzione (modi da SEP a LP) non possono essere duplicati su un DVD+RW/DVD+R/DVD-RW/DVD-R (modo Video).
- Quando si duplica su un DVD+R DL, DVD-R DL (modo Video) nel modo di duplicazione in tempo reale, il contenuto della duplicazione viene diviso in titoli.



Limitazione della duplicazione

Non è possibile duplicare i film ed altri DVD VIDEO sul disco rigido. Inoltre, quando si duplica da un DVD sul disco rigido, le scene contenenti un segnale di protezione contro la copia non possono essere registrate.

I titoli contenenti i segnali di protezione da copia “Copia singola” possono essere spostati solo dal disco rigido a un DVD-RW/DVD-R (modo VR)* (dopo aver spostato il titolo, il titolo originale nel disco rigido viene cancellato). La funzione “Spostamento” viene eseguita utilizzando l’Elenco Duplicazione. I titoli contenenti i segnali di protezione contro la copia “Copia singola” sono indicati con .

Note

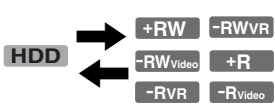
- I titoli protetti nel disco rigido non possono essere spostati.
- La funzione “Spostamento” non è disponibile per la duplicazione HDD/DVD DUB.
- Anche se si cancella una scena che contiene un segnale di protezione contro la copia, le limitazioni della registrazione su quel titolo si conservano.

Segnali di protezione contro la copia	Duplicazione
Copia libera (Nessun segnale di protezione contro la copia)	
Copia singola	

* Solo i DVD-RW/DVD-R (modo VR) compatibili con CPRM.

CPRM (Content Protection for Recordable Media) è una tecnologia di codifica che protegge il copyright delle immagini.

Duplicazione disco rigido/DVD



È possibile duplicare un singolo titolo premendo il tasto HDD/DVD DUB durante la riproduzione.

1 Avviare la riproduzione di un titolo.

Per la riproduzione di un titolo, vedere “Riproduzione del programma registrato/DVD” a pagina 66.

2 Premere HDD/DVD DUB.

Il registratore avvia la duplicazione del titolo di riproduzione in corso dall’inizio. Il registratore si spegne automaticamente quando non si utilizza il registratore per più di 20 minuti dopo che la duplicazione è terminata.

Per annullare la duplicazione

Tenere premuto HDD/DVD DUB per più di un secondo.

Quando la duplicazione (Spostamento) viene interrotta mentre è in corso, nessuna parte del titolo viene spostata sulla destinazione della duplicazione. Tuttavia, tenere presente che questo diminuirà lo spazio libero per i DVD+R/DVD-R.

Informazioni sul modo di duplicazione

I titoli sul disco rigido vengono duplicati su un disco ad alta velocità (Duplicazione ad alta velocità).

I titoli su un disco vengono duplicati sul disco rigido a velocità normale (Duplicazione in tempo reale).

Per convertire il modo di registrazione (solo quando si duplica da un disco al disco rigido)

Dopo il punto 1, premere REC MODE per selezionare il modo di registrazione.

Nota

Non è possibile utilizzare il tasto HDD/DVD DUB nei seguenti casi. Duplicare il titolo utilizzando la Lista Duplicazione (pagina 88).

- Quando si duplica il titolo registrato nel modo MN6 o nel modo con durata più lunga su un DVD+RW/DVD+R.
- Quando si duplica il titolo registrato nel modo HQ+ su un DVD.

Duplicazione mediante l'Elenco Duplicazione

HDD +RW -RWVR -RWVideo +R
-RVR -RVideo

È possibile selezionare i titoli che si desiderano duplicare utilizzando l'Elenco Duplicazione. È anche possibile modificare i titoli prima della duplicazione senza cambiare i titoli originali.

1 Premere SYSTEM MENU.

Appare il menu Sistema.

2 Selezionare "Duplicazione" e premere ENTER.

3 Selezionare una direzione di duplicazione e premere ENTER.

Per duplicare i titoli dal disco rigido a un disco, selezionare "HDD -> DVD".

Per duplicare i titoli da un disco al disco rigido, selezionare "DVD/CD -> HDD".

4 Selezionare "Crea nuovo Elenco Duplicazione" e premere ENTER.

Appare l'Elenco Duplicazione.

- Se precedentemente è stato salvato un Elenco Duplicazione e si desidera ricominciare a modificarlo, selezionare "Continua con prec. El. Duplicaz." e procedere al punto 7.

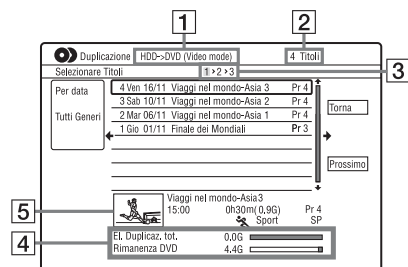

1 Direzione di duplicazione

2 Numero totale dei titoli da duplicare

3 Numero del passo di duplicazione
Display 1: Selezionare un titolo che si desidera duplicare (la schermata "Selezionare Titoli").

Display 2: Modificare un titolo (la schermata "Modifica Titolo").

Display 3: Confermare le impostazioni e iniziare la duplicazione (la schermata "Inizio duplicazione").

4 Dimensione totale dei titoli selezionati e spazio disponibile sul disco da duplicare (approssimativi)

5 Immagine della miniatura del titolo selezionato

5 Selezionare un titolo e premere ENTER.

Il titolo selezionato cambia colore.

Quando si seleziona "HDD -> DVD" al punto 3, è possibile modificare l'ordine dei titoli o cercare il titolo in base al genere (vedere "3. Riproduzione del programma registrato (Elenco Titoli)" a pagina 35).

6 Ripetere il punto 5 per selezionare tutti i titoli nell'ordine desiderato di duplicazione.

7 Selezionare "Prossimo" utilizzando → e premere ENTER.

Appare la schermata "Modifica Titolo". Per i dettagli sulla modifica, vedere "Per modificare i titoli sull'Elenco Duplicazione" a pagina 90.

8 Selezionare "Prossimo" utilizzando → e premere ENTER.

Appare la schermata "Inizio duplicazione".

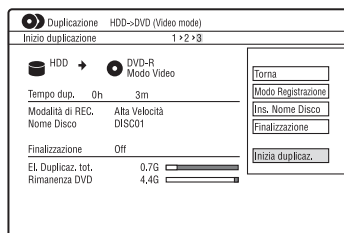

9 Selezionare un'opzione utilizzando \uparrow/\downarrow e premere ENTER.

Le opzioni variano a seconda della direzione di duplicazione o del tipo di disco.

“Modo Registrazione”: Cambia il modo di duplicazione di tutti i titoli selezionati contemporaneamente utilizzando \uparrow/\downarrow (pagina 56).

“Ins. Nome Disco”: Cambia il nome del disco (pagina 40).

“Finalizzazione”: Selezionare “Sì” per finalizzare automaticamente un disco dopo la duplicazione (DVD-RW/DVD-R (modo Video) o DVD+R).

10 Selezionare “Inizio duplicazione” e premere ENTER.

Quando si imposta “Finalizzazione” su “Sì” al punto 9, selezionare lo stile per il menu del titolo e premere ENTER.

Il registratore si spegne automaticamente quando non si utilizza il registratore per più di 20 minuti dopo che la duplicazione è terminata.

Per annullare la duplicazione

Tenere premuto HDD/DVD DUB per più di un secondo.

Quando la duplicazione (Spostamento) viene interrotta mentre è in corso, nessuna parte del titolo viene spostata sulla destinazione della duplicazione. Tuttavia, tenere presente che questo diminuirà lo spazio libero per i DVD+R/DVD-R.

Informazioni sul modo di duplicazione

Appare “” accanto al titolo che può essere duplicato ad alta velocità (Duplicazione ad alta velocità) nel display “Modifica Titolo”. I seguenti titoli vengono duplicati a velocità normale (Duplicazione in tempo reale).

- I titoli contenenti sia l'audio principale che secondario (tranne i DVD-RW/DVD-R (modo VR)).
- I titoli registrati nella dimensione mista dell'immagine (4:3 e 16:9, ecc.) (tranne i DVD-RW/DVD-R (modo VR)).
- I titoli registrati su DVD+RW/DVD-RW (modo Video)/DVD+R/DVD-R (modo Video).
- I titoli di dimensione 16:9 registrati su DVD+RW/DVD+R.

Il tempo minimo necessario è il seguente (approssimativo).

Tempi necessari per la duplicazione ad alta velocità dal disco rigido al DVD (per un programma di 60 minuti)^{*1}

	Velocità ^{*2} 6x	2,4x	2x
Modo registrazione	DVD+RW/ DVD-RW/ DVD+R/ DVD-R ad alta velocità	DVD+R (doppio strato)	DVD-R (doppio strato)
HQ	Circa 10 min.	Circa 25 min.	Circa 30 min.
HSP	Circa 6 min. 40 sec.	Circa 16 min. 40 sec.	Circa 20 min.
SP	Circa 5 min.	Circa 12 min. 30 sec.	Circa 15 min.
LSP	Circa 4 min.	Circa 10 min.	Circa 12 min.
ESP	Circa 3 min. 20 sec.	Circa 8 min. 20 sec.	Circa 10 min.
LP	Circa 2 min. 30 sec.	Circa 6 min. 15 sec.	Circa 7 min. 30 sec.
EP	Circa 1 min. 40 sec. ^{*3}	Circa 60 min. ^{*3}	Circa 5 min.
SLP	Circa 1 min. 15 sec. ^{*3}	Circa 60 min. ^{*3}	Circa 3 min. 45 sec.
SEP	Circa 1 min. ^{*3}	Circa 60 min. ^{*3}	Circa 3 min. ^{*3}

^{*1} I valori nella suddetta tabella sono solo di riferimento. I tempi effettivi per la duplicazione richiedono anche il tempo per creare le informazioni di controllo del disco ed altri dati.

^{*2} Questa è la velocità massima di registrazione di questo registratore. La velocità di registrazione non può superare il valore indicato nella suddetta tabella anche quando si utilizzano i dischi che supportano le velocità di registrazione superiori. Inoltre, a seconda della condizione del disco, il registratore potrebbe non essere in grado di registrare alla velocità massima di registrazione nella tabella.

^{*3} La duplicazione ad alta velocità non è disponibile quando si duplicano i titoli registrati nel modo SEP, SLP o EP su DVD+RW e DVD+R.

Per modificare i titoli sull'Elenco Duplicazione

- 1 Seguire i punti da 1 a 7 di “Duplicazione mediante l’Elenco Duplicazione” a pagina 88. Appare la schermata “Modifica Titolo”.

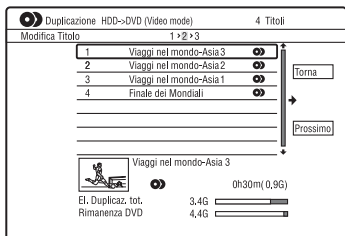

- 2 Selezionare un titolo che si desidera modificare e premere ENTER. Viene visualizzato il menu secondario.

- 3 Selezionare un’opzione e premere ENTER.

Le opzioni variano a seconda della direzione di duplicazione o del tipo di disco.

“Elimina”: cancella il titolo selezionato.

“Nome Titolo”: assegna il nome o riassegna il nome a un titolo (pagina 40).

“Elim. A-B”: cancella la sezione del titolo (pagina 80).

“Sposta”: cambia l’ordine dei titoli (pagina 83).

“Anteprima”: consente di verificare il contenuto di un titolo.

“Dividi”: divide un titolo in due titoli (pagina 81).

“Unire”: unisce due titoli (pagina 83).

“Modifica Capitolo”: modifica i capitoli (pagina 81).

“Imp. Thumbnail”: cambia il fotogramma della miniatura del titolo visualizzato nell’Elenco Titolo (pagina 37).

“Modo Registrazione”: imposta la qualità dell’immagine della duplicazione.

“Bilingue”: imposta il modo in cui un programma audio bilingue viene duplicato.

“Cancellare”: esce dal menu secondario.

- 4 Ripetere i punti 2 e 3 per modificare tutti i titoli.

- 5 Procedere al punto 8 di “Duplicazione mediante l’Elenco Duplicazione” a pagina 88 per duplicare i titoli modificati.

Note

- L’Elenco Duplicazione creato viene conservato dopo la duplicazione. Per modificare l’Elenco Duplicazione esistente, selezionare “Continua con prec. El. Duplicaz.” al punto 4. L’Elenco Duplicazione viene cancellato quando:
 - Si cambia l’impostazione “Sistema Input Line” in Impostazione “Di base” (pagina 120).
 - Si ripristina il registratore (pagina 149).
 - Si apre il vassoio del disco (tranne quando si duplica dal disco rigido).
 - Si modificano i titoli su un disco (tranne quando si duplica dal disco rigido).
 - Si cambia l’Elenco Titoli su Original o Playlist (solo quando si duplica dai DVD-RW/DVD-R in modo VR).
 - Si finalizza il disco.
- I “residui” che vengono lasciati dalla modifica potrebbero rimanere sul disco dopo aver duplicato sui DVD+RW/DVD-RW (modo Video mode)/DVD+R/DVD-R (modo Video).
- La finalizzazione viene annullata se inizia una registrazione con il timer, anche se “Finalizzazione” è stato impostato su “Sì” al punto 9.

Creazione di un disco di riserva (Disc Backup)

+RW -RW_{Video} +R -R_{Video}

È possibile duplicare tutto il contenuto su un DVD+RW/DVD+R finalizzato o un DVD-RW/DVD-R finalizzato (modo Video) su un altro DVD+RW/DVD-RW registrabile o un DVD+R/DVD-R inutilizzato mediante il disco rigido come una copia di riserva.

Nota

Non è possibile creare i dischi di riserva dei dischi non finalizzati.

1 Premere SYSTEM MENU.

Appare il menu Sistema.

2 Selezionare “Duplicazione” e premere ENTER.

3 Selezionare “Disc Backup” e premere ENTER.

4 Selezionare “Avvia nuova copia di riserva DVD” e premere ENTER.

- Se precedentemente i dati di riserva sono stati duplicati sul disco rigido, selezionare “Recupero dati salvati” e procedere al punto 7.

5 Inserire il DVD di cui si intende fare una copia di riserva.

6 Selezionare “Avvia” e premere ENTER.

Il registratore inizia la duplicazione sul disco rigido di tutto il contenuto presente su un DVD.

7 Premere Δ (apertura/chiusura) e sostituire il DVD con un DVD+RW/DVD-RW registrabile o un DVD+R/DVD-R inutilizzato.

Per creare un disco di riserva dei DVD+RW/DVD+R, inserire un DVD+RW registrabile o un DVD+R inutilizzato.

Per creare un disco di riserva dei DVD-RW/DVD-R, inserire un DVD-RW registrabile o un DVD-R inutilizzato.

8 Selezionare “Avvia” e premere ENTER.

Il registratore inizia la duplicazione ad alta velocità del contenuto che è stato duplicato sul disco rigido al punto 6.

9 Selezionare “Cancella” e premere ENTER.

Il disco viene finalizzato automaticamente.

- Per creare un altro disco di riserva, sostituire i dischi, selezionare “Avvia” e premere ENTER.

10 Selezionare “Sì” o “No” e premere ENTER.

Per cancellare i dati di riserva sul disco rigido, selezionare “Sì”.

Per creare successivamente un altro disco di riserva, selezionare “No”.

Il registratore si spegne automaticamente quando non si utilizza il registratore per più di 20 minuti dopo che la duplicazione è terminata.

Per visualizzare le informazioni sulla duplicazione

Premere DISPLAY durante la duplicazione.

Per annullare la copia di riserva del DVD durante la duplicazione

Tenere premuto HDD/DVD DUB per più di un secondo.

Per cancellare i dati di riserva sul disco rigido

1 Selezionare “Eliminare i dati salvati” al punto 4 e premere ENTER.

La schermata chiede la conferma.

2 Selezionare “Sì” e premere ENTER.

Note

- Quando la duplicazione su un DVD+R/DVD-R viene interrotta mentre è in corso al punto 8, non è possibile riprodurre o registrare sul disco.
- Non è possibile creare un disco di riserva dei DVD+R DL/DVD-R DL.
- A seconda della qualità di registrazione o della condizione fisica del disco o delle caratteristiche del dispositivo di registrazione e del software di creazione, è probabile che non si possa usare la funzione “Disc Backup”.

Prima di eseguire la duplicazione con camcorder DV

Questa sezione spiega la duplicazione con un camcorder DV e la riproduzione del contenuto di un camcorder DV mediante la presa DV IN sul pannello frontale. Se si desidera duplicare mediante le prese LINE IN, vedere “Registrazione da un apparecchio collegato” a pagina 64.

La presa DV IN di questo registratore è conforme allo standard i.LINK. Seguire le istruzioni riportate in “Preparativi per la duplicazione con camcorder DV” e passare alla sezione dedicata alla duplicazione. Per ulteriori informazioni su i.LINK, vedere “Informazioni su i.LINK” a pagina 154.

Creazione dei capitoli

Il contenuto duplicato sul disco rigido o DVD diventa un unico titolo. Questo titolo viene diviso in capitoli. Quando si duplica sul disco rigido o un DVD-RW/DVD-R (modo VR) e quando “Auto Cap. (HDD/VR)” è impostato su “On” in Impostazione “Registrazione” (pagina 133), ciascuna sessione di ripresa sul nastro diventa un capitolo sul disco. Per gli altri dischi, il registratore divide il titolo in capitoli secondo l'impostazione “Auto Capitolo(Video)” o “Auto Capitolo(DVD+R/+RW)” in Impostazione “Registrazione” (pagina 133).

Preparativi per la duplicazione con camcorder DV

È possibile collegare una videocamera digitale alla presa DV IN del registratore per registrare ed eseguire le modifiche da un nastro di formato DV/Digital8. Il funzionamento è molto semplice perché il registratore esegue automaticamente l'avanzamento rapido e il riavvolgimento e non è richiesto il controllo della videocamera digitale da parte dell'utente. Per iniziare a utilizzare le funzioni di “Duplicazione manuale” di questo registratore, procedere come segue.

Prima di effettuare i collegamenti, consultare anche le istruzioni per l'uso in dotazione con la videocamera digitale.

Suggerimento

Se si intende eseguire modifiche aggiuntive su un disco dopo la duplicazione iniziale, utilizzare la presa DV IN e registrare su un DVD-RW/DVD-R (modo VR) o sul disco rigido.

Note

- Non è possibile effettuare una registrazione durante la duplicazione con camcorder DV.
- La presa DV IN è riservata soltanto all'ingresso dei segnali. Non consente di trasmettere alcun segnale.
- Non è possibile utilizzare la presa DV IN quando:
 - il segnale di ingresso alla presa DV IN sul pannello frontale o il funzionamento del registratore non può essere eseguito correttamente quando si utilizza una videocamera digitale (vedere “Informazioni su i.LINK” a pagina 154). Collegare la videocamera alla presa LINE IN e seguire le istruzioni di “Registrazione da un apparecchio collegato” a pagina 64.
 - il segnale di ingresso non è in formato DVC-SD. Non collegare videocamere digitali del formato MICRO MV anche se dotate di presa i.LINK.
 - le immagini del nastro contengono segnali di protezione contro la copia che impediscono la registrazione.
- Se si desidera riprodurre i DVD duplicati da un camcorder DV su un altro apparecchio DVD, finalizzare il disco (pagina 43).
- Impostare il registratore e il camcorder DV sullo stesso sistema di colore (pagina 120).

Collegamenti

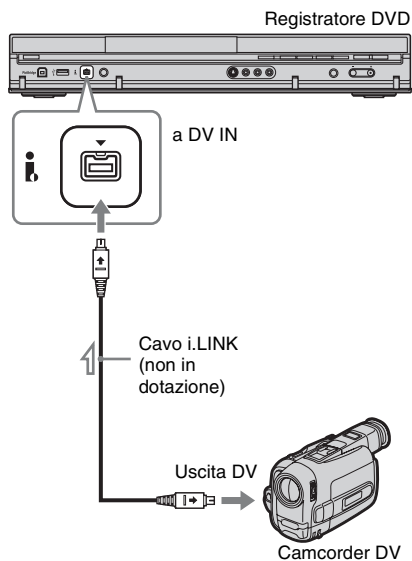

1 Premere HDD o DVD per selezionare la destinazione di registrazione.

Se si seleziona DVD, inserire un disco (vedere "1. Inserimento di un disco" a pagina 33).

2 Inserire il nastro sorgente di formato DV/Digital8 nella videocamera digitale.

Per consentire la registrazione o la modifica con il registratore, la videocamera digitale deve essere impostata in modo di riproduzione video.

3 Premere più volte REC MODE sul telecomando per selezionare il modo di registrazione.

Il modo di registrazione cambia nel modo seguente:

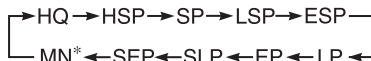

Per ulteriori informazioni sul modo di registrazione, vedere a pagina 56. Tenere presente che non è possibile selezionare il modo di registrazione manuale.

4 Impostare l'impostazione "Audio Esterno" in Impostazione "Ingresso Audio" (pagina 127).

5 Impostare l'impostazione "Ingresso DV" in Impostazione "Ingresso Audio" (pagina 127).

A questo punto, è possibile iniziare a duplicare. Selezionare uno dei metodi di duplicazione nelle pagine seguenti.

Per riprodurre il nastro di formato DV/Digital8

È possibile controllare il contenuto del nastro di formato DV/Digital8 prima della duplicazione. Per ulteriori informazioni, vedere "Riproduzione da un camcorder DV" a pagina 96.

Suggerimento

Il registratore è in grado di completare la duplicazione anche se è spento.

Note

- Non è possibile collegare più di un apparecchio video digitale al registratore.
- Non è possibile azionare il registratore tramite un altro dispositivo o un altro registratore dello stesso modello.
- Non è possibile registrare la data, l'ora o il contenuto della memoria della cassetta sul disco.
- Se si registra da un nastro di formato DV/Digital8 che è registrato in più piste sonore, come un nastro con frequenze di campionamento multiple (48 kHz, 44,1 kHz o 32 kHz), non viene emesso nessun suono o un suono innaturale quando si riproduce il punto di cambiamento della frequenza di campionamento sul disco.
- Per utilizzare l'impostazione "Capitolo automatico" di questo registratore (pagina 92), assicurarsi di aver impostato correttamente l'orologio della videocamera digitale prima della ripresa.
- L'immagine registrata potrebbe subire momentaneamente degli effetti o i punti di inizio e di fine di un titolo potrebbero essere diversi da quelli impostati se il nastro sorgente di formato DV/Digital8 si trova in una delle seguenti condizioni. In tal caso, vedere "Registrazione da un apparecchio collegato" (pagina 64).
 - È presente uno spazio vuoto nella parte registrata del nastro.
 - Il codice temporale del nastro non è sequenziale.
 - Se la dimensione dell'immagine o il modo di registrazione cambia sul nastro che viene duplicato.
- Viene duplicata una schermata vuota o di colore nero quando il registratore è impostato su un sistema di colore diverso dal sistema del contenuto del nastro DV. Impostare "Sistema Input Line" in Impostazione "Di base" sullo stesso sistema di colore del sistema del contenuto del nastro DV (pagina 120).

Duplicazione di un intero nastro di formato DV (Duplicazione One Touch DV)



È possibile registrare l'intero contenuto di un nastro di formato DV/Digital8 su un disco con una unica pressione del tasto ONE-TOUCH DUB sul registratore. Nell'intera procedura la videocamera digitale viene azionata dal registratore, il quale completa la registrazione.

Seguire la procedura dal punto 1 al punto 5 di "Preparativi per la duplicazione con camcorder DV" a pagina 92, quindi premere ONE-TOUCH DUB sul registratore.

Il registratore riavvolge il nastro e avvia la registrazione del suo contenuto. Al termine della registrazione, il registratore riavvolge il nastro nella videocamera digitale e finalizza automaticamente il disco registrato (tranne il DVD-RW/DVD-R (modo VR)).

Per arrestare durante la registrazione

Premere  REC STOP per più di 3 secondi. Notare che il registratore potrebbe impiegare alcuni secondi per interrompere la registrazione.

Suggestimento

È anche possibile iniziare la duplicazione One Touch DV selezionando "Duplic. One-Touch" di "DV" nel menu Sistema.

Note

- Quando uno spazio vuoto tra le registrazioni sul nastro continua per oltre due minuti, la duplicazione One Touch DV termina automaticamente.
- Il registratore fa una pausa nella registrazione quando c'è uno spazio vuoto o un'immagine contenente i segnali di protezione da copia sul nastro. Il registratore riprende automaticamente la registrazione quando riceve un segnale registrabile.
- La finalizzazione viene annullata se inizia una registrazione con il timer (tranne il DVD-RW/DVD-R (modo VR)).
- La duplicazione One Touch DV termina automaticamente quando ci sono delle immagini che contengono i segnali di protezione da copia all'inizio del nastro.

Duplicazione delle scene selezionate (Duplicazione manuale)



È possibile selezionare e duplicare le scene durante la riproduzione di un nastro di formato DV/Digital8.

- 1** Seguire i punti da 1 a 5 di “Preparativi per la duplicazione con camcorder DV” a pagina 92.
- 2** Premere **SYSTEM MENU**.
Appare il menu Sistema.
- 3** Selezionare “**DV**” e premere **ENTER**.
- 4** Selezionare “**Duplicazione manuale**” e premere **ENTER**.
- 5** Selezionare la destinazione di registrazione “**Registrazione sull’HDD**” o “**Registrazione su DVD**” e premere **ENTER**.
- 6** Premere **▷**.
Si avvia la riproduzione della scena.
- 7** Trovare il punto sul nastro di formato DV/Digital8 da cui si desidera avviare la duplicazione utilizzando **◀◀/▶▶** o **◀||▶** e premere **II**.
- 8** Selezionare “**Inizio REC**” e premere **ENTER**.
Il registratore inizia la duplicazione.
- 9** Selezionare “**Pausa REC**” e premere **ENTER**.
Il registratore fa una pausa nella duplicazione.
- 10** Ripetere i punti da 6 a 9 per duplicare più scene.

11 Selezionare “Stop REC” e premere ENTER.

Le scene selezionate vengono duplicate come un singolo titolo.

Per annullare durante la “Duplicazione manuale”

Premere SYSTEM MENU.

Suggerimento

È possibile disattivare il menu di duplicazione premendo il tasto DISPLAY durante la duplicazione. Premere di nuovo il tasto DISPLAY per visualizzare il menu di duplicazione.

Nota

Non è possibile impostare scene più brevi di un secondo.

Riproduzione da un camcorder DV

- 1 Collegare il camcorder DV alla presa DV IN sul pannello frontale.**
 - 2 Premere SYSTEM MENU.**
Appare il menu Sistema.
 - 3 Selezionare “DV” e premere ENTER.**
 - 4 Selezionare “Riproduzione” e premere ENTER.**
 - 5 Avviare la riproduzione sul camcorder DV.**
Le immagini dal camcorder DV appaiono sullo schermo televisivo.
-

Per annullare la riproduzione

Premere SYSTEM MENU.

Suggerimento

È possibile duplicare il contenuto del nastro di riproduzione. Durante la riproduzione, premere HDD o DVD per selezionare la destinazione di duplicazione e premere ● REC. Per interrompere la duplicazione, premere ■ REC STOP.

Riproduzione dei brani audio da CD/DVD

CD DATA DVD DATA CD

È possibile riprodurre i brani audio su CD, DATA DVD (DVD-ROM/DVD+RW/DVD+R/DVD-RW/DVD-R/DVD-RAM) o DATA CD (CD-ROM/CD-R/CD-RW).

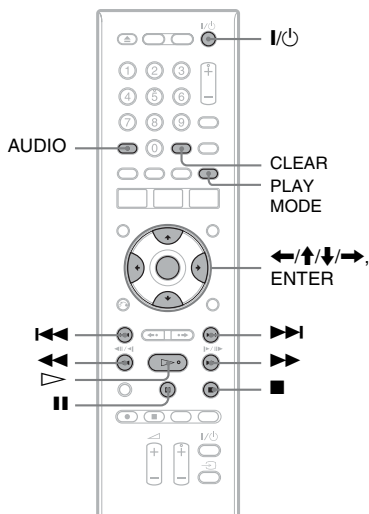

1 Inserire un disco.

Vedere "1. Inserimento di un disco" a pagina 33.

2 Premere \blacktriangleright .

La riproduzione inizia.

Per arrestare la riproduzione

Premere \blacksquare (arresto).

Suggerimento

È possibile riprodurre i brani audio utilizzando l'Elenco Titoli. Premere TITLE LIST. Quindi selezionare un brano e premere ENTER.

Nota

Quando dei titoli di video sono registrati su un DATA DVD, i brani audio MP3 su quel DATA DVD non possono essere riprodotti.

Per bloccare il registratore (Blocco bambini)

È possibile bloccare tutti i tasti sul registratore in modo che le impostazioni non vengano annullate per errore.

Quando il registratore è spento, tenere premuto \blacksquare sul registratore finché appare "LOCKED" sul display del pannello frontale. Il registratore non funziona tranne che per le registrazioni con il timer mentre il Blocco bambini è impostato.

Per sbloccare il registratore, tenere premuto \blacksquare sul registratore finché appare "UNLOCKED" sul display del pannello frontale.

Opzioni di riproduzione

CD DATA DVD DATA CD

Tasti	Descrizione
AUDIO	Seleziona i brani audio stereo o monofonici registrati sul disco quando viene premuto più volte nel modo di riproduzione normale.
\lll / \ggg \ggg (precedente/ successivo)	Procede al brano successivo o precedente quando viene premuto durante la riproduzione. Per i dischi MP3, procede all'album successivo o precedente quando viene premuto più volte.
\lll / \ggg (riavvolgimento rapido/ avanzamento rapido)	Se viene premuto durante la riproduzione, esegue un riavvolgimento rapido/avanzamento rapido. La velocità della ricerca cambia come segue: riavvolgimento rapido avanzamento rapido
\lll Riavv. rap. 1	$\lll \rightarrow$
\ggg Avanz. rap. 1	$\rightarrow \ggg$
\lll Riavv. rap. 2	$\lll \rightarrow \rightarrow$
\ggg Avanz. rap. 2	$\rightarrow \rightarrow \ggg$

Tenendo premuto il tasto, il riavvolgimento rapido l'avanzamento rapido continua alla velocità selezionata fino a quando non viene rilasciato il tasto.
Per riprendere la riproduzione normale, premere \blacktriangleright .

Tasti	Descrizione
II (pausa)	Fa una pausa nella riproduzione. Per riprendere la riproduzione normale, premere ▷.

Note sulla riproduzione di brani audio DTS contenuti in un CD

- Durante la riproduzione di CD codificati DTS, dalle prese LINE 3-TV/LINE 1/DECODER/LINE 2 OUT (R-AUDIO-L) si sentono dei disturbi eccessivi. Per evitare possibili danni al sistema audio, l'utente dovrebbe prendere le dovute precauzioni quando le prese LINE 3-TV/LINE 1/DECODER/LINE 2 OUT (R-AUDIO-L) del registratore sono collegate a un sistema di amplificazione. Per ottenere la riproduzione DTS Digital Surround™, è necessario collegare un decodificatore esterno DTS alla presa DIGITAL OUT del registratore.
- Quando si riproducono brani audio DTS su un CD (pagina 97), impostare il suono su "Stereo" utilizzando il tasto AUDIO.

Riproduzione ripetuta di una parte specifica (Ripeti A-B)

CD

1 Premere PLAY MODE durante la riproduzione.

Viene visualizzato il menu "Modo Riproduzione".

2 Selezionare "Ripeti A-B" e premere ENTER.

È selezionato "Imposta punto A".

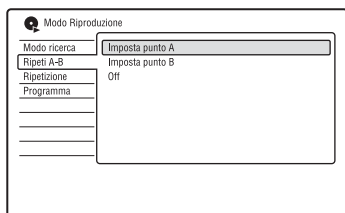

3 Durante il controllo dell'audio, premere ENTER sul punto di inizio (punto A) della parte da riprodurre ripetutamente.

È selezionato "Imposta punto B".

4 Continuare a riprodurre per individuare il punto di fine (punto B) e premere ENTER.

La ripetizione A-B si avvia.

Per annullare la ripetizione A-B.

Premere CLEAR. Oppure impostare "Ripeti A-B" su "Off" nel menu "Modo Riproduzione".

Suggerimento

È possibile selezionare "Ripeti A-B" da "Modo Riproduzione" nel menu Sistema.

Nota

"Ripeti A-B" non è disponibile per i brani audio MP3.

Riproduzione ripetuta (Ripetizione)

CD DATA DVD DATA CD

È possibile riprodurre ripetutamente tutte le tracce o una singola traccia su un album o disco.

1 Premere PLAY MODE durante la riproduzione.

Viene visualizzato il menu "Modo Riproduzione".

2 Selezionare "Ripetizione" e premere ENTER.

3 Selezionare una voce da ripetere utilizzando ↑/↓.

"Ripeti Disco": Ripete tutte le tracce su un disco.

"Ripeti Album" (tranne CD): Ripete l'album attuale.

"Ripeti Traccia": Ripete la traccia attuale.

"Ripeti Programma": Ripete la programmazione attuale (pagina 99).

4 Premere ENTER.

La riproduzione ripetuta si avvia.

Per annullare la riproduzione ripetuta

Premere CLEAR. Oppure impostare "Ripetizione" su "Ripetizione Off" nel menu "Modo Riproduzione".

Suggerimento

È possibile selezionare “Ripetizione” da “Modo Riproduzione” nel menu Sistema.

Nota

È possibile selezionare “Ripeti Programma” solo durante la riproduzione programmata.

Creazione di un programma personalizzato (Programma)

CD DATA DVD DATA CD

È possibile riprodurre il contenuto di un album o disco nell’ordine desiderato disponendo l’ordine degli album/delle tracce su un disco per creare la propria programmazione. È possibile eseguire una programmazione fino a 24 passi.

1 Premere **PLAY MODE** durante la riproduzione.

Viene visualizzato il menu “Modo Riproduzione”.

2 Selezionare “Programma” e premere **ENTER**.

3 Selezionare “Input/Edit Programma” e premere **ENTER**.

La schermata “Input/Edit Programma” varia a seconda del tipo di disco.

Esempio: DATA DVD

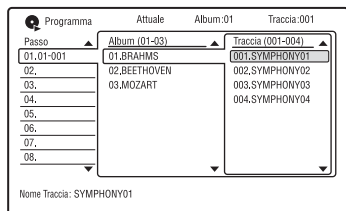

4 Selezionare un album (esempio: 01.BRAHMS) utilizzando **↑/↓** e premere **→**.

5 Selezionare un brano/una traccia (esempio: 001.SYMPHONY01) utilizzando **↑/↓** e premere **ENTER**.

Il brano/la traccia viene programmato.

Se si commette un errore, selezionare il numero del passo (esempio: 01-001)

utilizzando **←/↑/↓** e premere **CLEAR**.

6 Per programmare altri brani/altre tracce, premere **←/↑/↓/→** per selezionare un numero di passo e ripetere i punti 4 e 5.

7 Premere **▷**.

La riproduzione programmata si avvia.

Per annullare la riproduzione programmata

Premere **CLEAR** durante la riproduzione.

Oppure impostare “Programma” su “Cancella Program Play” nel menu “Modo Riproduzione”.

Per cancellare la programmazione

Premere **CLEAR** nel modo di arresto. Oppure impostare “Programma” su “Cancella Program List” nel menu “Modo Riproduzione”.

Suggerimenti

- La programmazione creata viene conservata al termine della riproduzione programmata. Per riprodurre di nuovo la stessa programmazione, impostare “Programma” su “Inizia Program Play” nel menu “Modo Riproduzione”. Tuttavia, la programmazione viene cancellata dopo aver rimosso il disco o premuto **I/⏻**.
- È possibile ripetere la riproduzione programmata. Impostare “Ripetizione” su “Ripeti Programma” nel menu “Modo Riproduzione” (pagina 98).
- È possibile selezionare “Programma” da “Modo Riproduzione” nel menu Sistema.

Ricerca di un brano audio

CD DATA DVD DATA CD

È possibile cercare un disco in base all'album o al brano. Poiché agli album e ai brani vengono assegnati dei numeri singoli, selezionare l'album o il brano immettendo il suo numero.

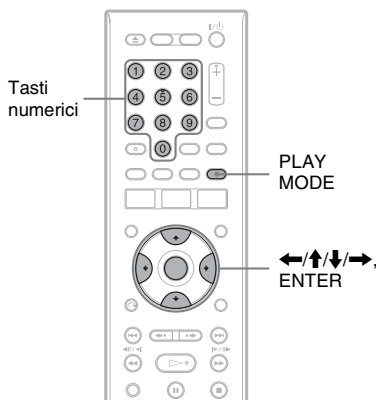

1 Premere **PLAY MODE** durante la riproduzione.

Viene visualizzato il menu "Modo Riproduzione".

2 Selezionare "Modo ricerca", e premere **ENTER**.

3 Selezionare un metodo di ricerca e premere **ENTER**.

"Ricerca album" (Tranne CD)
"Ricerca Traccia"

Viene visualizzata la schermata di inserimento del numero.

Esempio: Ricerca album

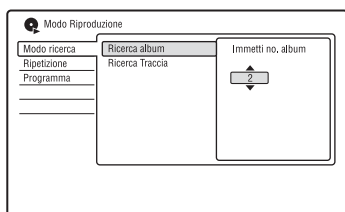



4 Premere i tasti numerici per selezionare il numero dell'album o del brano desiderato.

In caso di errore, selezionare un altro numero.

5 Premere **ENTER**.

Il registratore avvia la riproduzione dal numero selezionato.

Suggerimento

È possibile selezionare un album o un brano utilizzando   al punto 4.

Informazioni su Jukebox

Ci sono due metodi per utilizzare Jukebox: collegamento della periferica USB o copia dei brani audio sul disco rigido.

Quando si utilizza Jukebox, è possibile eseguire le seguenti operazioni:

- Memorizzare i brani audio sul disco rigido.
- Riprodurre i brani audio utilizzando vari modi di riproduzione.
- Assegnare i nomi ai brani o agli album.
- Assegnare un genere agli album.
- Cambiare l'ordine dei brani.

Note sulla copia

- Non è possibile copiare sui dischi o periferiche USB i brani audio presenti sul disco rigido.
- Alcuni brani audio potrebbero non essere copiati a seconda della dimensione del file.
- Non è possibile copiare i brani audio se il disco rigido è pieno o quasi pieno.
- Anche il nome di un album e il nome di un brano audio MP3 vengono copiati. Tuttavia, potrebbero esserci dei nomi che non possono essere copiati.
- Quando la copia viene interrotta mentre è in corso, i brani che hanno finito la copia prima dell'interruzione rimangono copiati sul disco rigido come un album. Vedere l'Elenco Album per verificare quali album sono stati copiati (pagina 103).
- Quando si copiano i brani audio da un CD, il nome dell'album viene assegnato come "F_***" e i nomi dei brani audio vengono assegnati come "T_***" automaticamente.
- Durante la copia, non è possibile eseguire altre operazioni.
- Durante la copia, le registrazioni con il timer non sono disponibili. Se il timer viene impostato durante la copia, il registratore inizia la registrazione con il timer al termine della copia.
- I CD protetti da copia non possono essere copiati sul disco rigido.

Preparativi per l'uso di Jukebox

Collegare una periferica USB alla presa USB sul registratore o copiare i brani audio dai CD/DATA CD/DATA DVD o dalla periferica USB collegata al disco rigido.

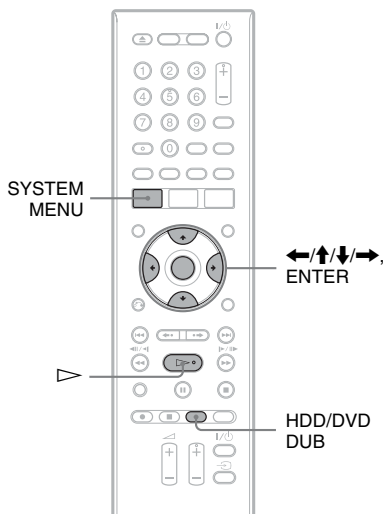

Brani audio

Collegamento della periferica USB

È possibile collegare una periferica USB alla presa USB sul registratore per ascoltare i brani audio MP3 o copiare sul disco rigido. Prima del collegamento consultare le istruzioni per l'uso in dotazione con la periferica USB.

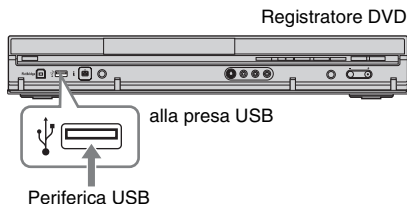

Copia dei brani audio (DISC → HDD)

- 1** Inserire un disco che si intende copiare sul disco rigido.
- 2** Premere \triangleright per avviare la riproduzione.
- 3** Premere **HDD/DVD DUB**.
Per i CD, tutti i brani sul disco vengono copiati sul disco rigido.
Per i DATA CD/ DATA DVD, l'album attuale viene copiato sul disco rigido.

Per annullare la copia

Premere ENTER.

Suggerimento

È possibile copiare tutto il contenuto sul disco selezionando "DVD/CD -> HDD" in "Duplicazione" nel menu Sistema.

Copia di un album (USB → HDD)

È possibile copiare sul disco rigido fino a 99 album o 999 brani/tracce presenti sulla periferica USB.

- 1** Collegare il dispositivo USB alla presa USB sul registratore (pagina 101).
- 2** Premere **SYSTEM MENU**.
Appare il menu Sistema.
- 3** Selezionare "Music Jukebox" e premere ENTER.
- 4** Selezionare "Ascolta musica dalla periferica USB" e premere ENTER.
Appare l'Elenco Album.
- 5** Selezionare un album e premere \rightarrow .
- 6** Selezionare "Modifica" utilizzando \uparrow/\downarrow e premere ENTER.
Viene visualizzato il menu secondario.

- 7** Selezionare "Copia Album" e premere ENTER.

La schermata chiede la conferma.

- 8** Selezionare "Sì" utilizzando \leftarrow/\rightarrow e premere ENTER.

L'album selezionato viene copiato sul disco rigido.

- Per copiare più album, procedere al punto 5.

Per annullare la copia

Premere ENTER.

Riproduzione di brani audio mediante Jukebox/periferica USB

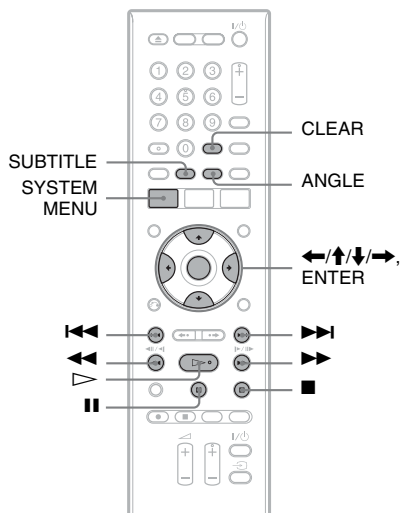

- 1 Premere SYSTEM MENU.**
Appare il menu Sistema.
- 2 Selezionare "Music Jukebox" e premere ENTER.**
- 3 Selezionare "Ascolto musica / Modifica" o "Ascolta musica dalla periferica USB" e premere ENTER.**
Per ascoltare i brani audio sul disco rigido, selezionare "Ascolto musica / Modifica".
Per ascoltare i brani audio MP3 della periferica USB collegata, selezionare "Ascolta musica dalla periferica USB".
Appare l'Elenco Album.

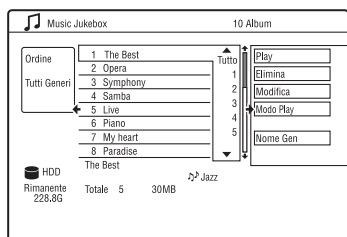

4 Selezionare un album o brano e premere ENTER.

La riproduzione si avvia dall'album o dal brano selezionato.

Per arrestare la riproduzione

Premere ■ (arresto).

Per scorrere le pagine dell'elenco (modo pagina)

Premere SUBTITLE (precedente)/ANGLE (successivo) mentre l'Elenco Album è visualizzato. Ad ogni pressione di SUBTITLE (precedente)/ANGLE (successivo), l'intero Elenco Album cambia alla pagina precedente/successiva dell'album.

Per modificare l'ordine degli album (Ordina tit.) (solo disco rigido)

- 1 Premere ← mentre l'Elenco Album è visualizzato.
- 2 Selezionare "Ordina tit." utilizzando ↑/↓ e premere ENTER.
- 3 Selezionare la voce utilizzando ↑/↓ e premere ENTER.

Ordina	Ordinamento effettuato
Ordine	In ordine del numero dell'album.
Favoriti	In ordine delle volte di riproduzione. L'album che viene riprodotto più spesso è elencato in cima.
Album	In ordine alfabetico.

Per cercare l'album in base al genere (Genere) (solo disco rigido)

- 1 Premere ← mentre l'Elenco Album è visualizzato.
- 2 Selezionare "Genere" utilizzando ↑/↓ e premere ENTER.
- 3 Selezionare il genere utilizzando ↑/↓ e premere ENTER.
Appaiono gli album nel genere selezionato.
Per visualizzare tutti gli album, selezionare "Tutti Generi."

Per saltare un brano (Imp. salto)

Se si desidera che un brano non venga riprodotto, impostare il brano da saltare.

- 1 Selezionare un brano che si desidera saltare.
- 2 Premere **→** mentre l'Elenco Album è visualizzato.
- 3 Selezionare "Modifica" utilizzando **↑/↓** e premere ENTER.
- 4 Selezionare "Imp. salto" utilizzando **↑/↓** e premere ENTER.
"✓" appare accanto al brano selezionato.
Per annullare, selezionare "Imp. salto" e premere di nuovo ENTER.

Opzioni di riproduzione

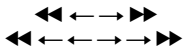
Tasti	Descrizione
◀◀/▶▶ (precedente/successivo)	Procede al brano successivo o precedente quando viene premuto durante la riproduzione.
◀◀/▶▶ (riavvolgimento rapido/avanzamento rapido)	Se viene premuto durante la riproduzione, esegue un riavvolgimento rapido/avanzamento rapido. La velocità della ricerca cambia come segue: riavvolgimento rapido avanzamento rapido  Tenendo premuto il tasto, il riavvolgimento rapido/avanzamento rapido continua alla velocità selezionata fino a quando non viene rilasciato il tasto. Per riprendere la riproduzione normale, premere ▷ .
 (pausa)	Fa una pausa nella riproduzione. Per riprendere la riproduzione normale, premere ▷ .

Riproduzione ripetuta (Ripetizione)

È possibile riprodurre ripetutamente tutti i brani o un singolo brano nell'album.

- 1 Premere **→** durante la riproduzione.
- 2 Selezionare "Modo Play" utilizzando **↑/↓** e premere ENTER.
Viene visualizzato il menu "Modo Riproduzione".
- 3 Selezionare "Ripetizione" e premere ENTER.
- 4 Selezionare una voce da ripetere utilizzando **↑/↓**.
"Ripeti Album": Ripete l'album attuale.
"Ripeti Traccia": Ripete la traccia attuale.
"Ripeti Programma": Ripete la programmazione attuale (pagina 105).
- 5 Premere ENTER.
La riproduzione ripetuta si avvia.

Per annullare la riproduzione ripetuta

Impostare "Ripetizione" su "Ripetizione Off" nel menu "Modo Riproduzione".

Note

- È possibile selezionare "Ripeti Programma" solo durante la riproduzione programmata.
- "Ripeti A-B" non è disponibile quando si utilizza "Music Jukebox."

Creazione di un programma personalizzato (Programma)

È possibile riprodurre il contenuto del disco rigido o della periferica USB collegata nell'ordine desiderato disponendo l'ordine dei brani sul disco rigido o sulla periferica USB collegata per creare la propria programmazione. È possibile eseguire una programmazione fino a 24 passi.

- 1** Premere **→** mentre l'Elenco Album è visualizzato.
- 2** Selezionare "Modo Play" utilizzando **↑/↓** e premere **ENTER**.
Viene visualizzato il menu "Modo Riproduzione".
- 3** Selezionare "Programma" e premere **ENTER**.
- 4** Selezionare "Input/Edit Programma" e premere **ENTER**.

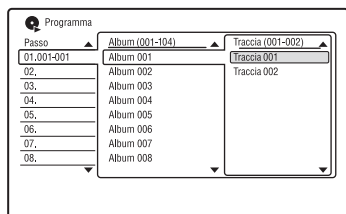

- 5** Selezionare un album (esempio: Album 001) utilizzando **↑/↓** e premere **→**.
- 6** Selezionare un brano (esempio: Traccia 001) utilizzando **↑/↓** e premere **ENTER**.
Il brano viene programmato.
Se si commette un errore, selezionare il numero del passo (esempio: 01.) utilizzando **←/↑/↓** e premere **CLEAR**.
- 7** Per programmare altri brani, premere **←/↑/↓/→** per selezionare un numero di passo e ripetere i punti 5 e 6.
- 8** Premere **▷**.
La riproduzione programmata si avvia.

Per annullare la riproduzione programmata

Impostare "Programma" su "Cancella Program Play" nel menu "Modo Riproduzione" durante la riproduzione.

Per cancellare la programmazione

Impostare "Programma" su "Cancella Program List" nel menu "Modo Riproduzione".

💡 Suggerimenti

- È possibile selezionare e riprodurre un brano che è impostato su "Imp. salto".
- La programmazione creata viene conservata al termine della riproduzione programmata. Per riprodurre di nuovo la stessa programmazione, impostare "Programma" su "Inizia Program Play" nel menu "Modo Riproduzione". Tuttavia, la programmazione viene annullata dopo aver premuto **I/⏻**.
- È possibile ripetere la riproduzione programmata. Impostare "Ripetizione" su "Ripeti Programma" nel menu "Modo Riproduzione" (pagina 104).

Gestione dei brani audio sul Music Jukebox

È possibile cancellare o assegnare i nomi agli album/ai brani sul disco rigido. È anche possibile assegnare un genere a un album.

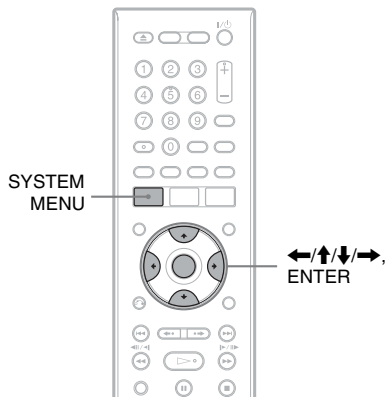

- 1 Premere SYSTEM MENU.**
Appare il menu Sistema.
- 2 Selezionare "Music Jukebox" e premere ENTER.**
- 3 Selezionare "Ascolto musica / Modifica" e premere ENTER.**
Appare l'Elenco Album.

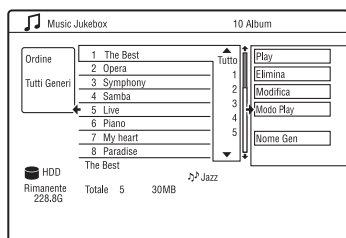

- 4 Selezionare un album o un brano e premere →.**

5 Selezionare un'opzione e premere ENTER.

"Elimina": Cancella l'album/il brano selezionato. Selezionare "SI" alla richiesta di conferma.

"Modifica": Consente di eseguire le seguenti modifiche.

- "Nome album": Consente di immettere o reimmettere un nome dell'album (pagina 40).
 - "Nome brano": Consente di immettere o reimmettere un nome del brano (pagina 40).
 - "Imp. Genere": Assegna un genere a un album.
 - "Imp. salto": Imposta un brano da saltare (pagina 104).
- "Modo Play": Seleziona i modi di riproduzione (pagina 104).
"Nome Gen": Consente di immettere un nome del genere (fino a 12 caratteri) (pagina 40).

Nota

Non è possibile modificare i brani audio sulla periferica USB collegata.

Informazioni sulla funzione “Album Foto”

La funzione “Album Foto” consente di eseguire le seguenti operazioni.

- Memorizzare i file di immagine JPEG sul disco rigido.
- Vedere i file di immagine JPEG sul disco rigido, sui DATA DVD (DVD-RW/DVD-R)/DATA CD o sulla periferica USB collegata.
- Modificare i file di immagine JPEG.
- Stampare i file di immagine JPEG.
- Copiare i file di immagine JPEG ed una proiezione di diapositive sui DVD-RW/DVD-R.

Preparativi per l'uso della funzione “Album Foto”

Collegare una periferica USB alla presa USB sul registratore o copiare i file di immagine JPEG dai DATA CD/DATA DVD o dalla periferica USB collegata al disco rigido.

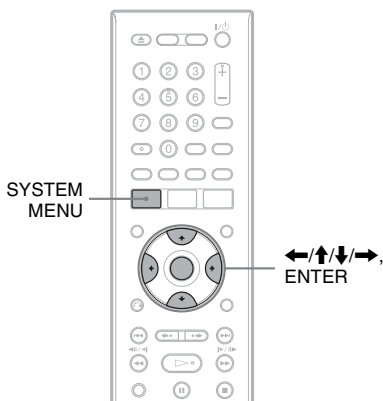

Collegamento della periferica USB

È possibile collegare una periferica USB (fotocamera digitale, lettore di schede di memoria e memoria USB) alla presa USB sul registratore per vedere i file di immagine JPEG o copiare sul disco rigido. Prima del collegamento consultare le istruzioni per l'uso in dotazione con la periferica USB.

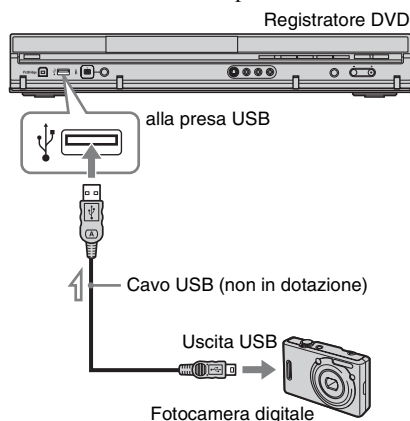

 : Flusso del segnale

Copia dei file di immagine JPEG sul disco rigido (DISC/USB → HDD)

- 1 Inserire un disco che si intende copiare sul disco rigido o collegare la periferica USB alla presa USB sul registratore.**
- 2 Premere SYSTEM MENU.**
Appare il menu Sistema.
- 3 Selezionare “Album Foto” e premere ENTER.**
Viene visualizzato il menu “Album Foto”.

4 Selezionare la voce e premere ENTER.

Per copiare dai DATA CD/DATA DVD (DVD-RW/DVD-R), selezionare “Vedi foto su CD/DVD”.

Per copiare dalla periferica USB collegata, selezionare “Vedi foto su periferica USB”.

Si visualizza l’Elenco “Album Foto”.

Esempio: CD/DVD

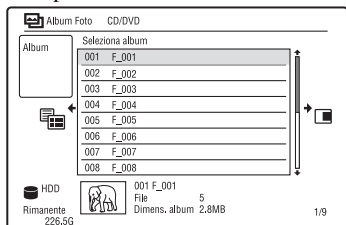

5 Selezionare un album o un file di immagine JPEG utilizzando ↑/↓ e premere →.

Viene visualizzato il menu secondario.

6 Selezionare una voce, quindi premere ENTER.

Per copiare due o più album o i file di immagine JPEG, selezionare “Multi-Modo”.

Per copiare tutti gli album e i file di immagine JPEG, selezionare “Copia tutto su HDD” e procedere al punto 11.

Per copiare solo l’album o il file selezionato al punto 5, selezionare “Copia su HDD” e procedere al punto 11.

7 Selezionare un album o file di immagine JPEG e premere ENTER.

Nella casella di spunta accanto alla voce selezionata appare un segno di spunta.

- Per annullare la selezione, premere di nuovo ENTER.
- Per cancellare tutti i segni di spunta, premere → per selezionare “Single-Mode” dal menu secondario.

8 Ripetere il punto 7 per selezionare tutti gli album o i file di immagine JPEG che si desidera copiare.

9 Premere →.

Viene visualizzato il menu secondario.

10 Selezionare “Copia su HDD” e premere ENTER.

La schermata chiede la conferma.

11 Selezionare “Sì” e premere ENTER.

- Per annullare, selezionare “No”.

Copia di tutti i file di immagine JPEG dalla periferica USB collegata (USB → DVD-RW/DVD-R)

1 Collegare la periferica USB alla presa USB sul registratore.

2 Inserire un DVD-RW/DVD-R vuoto (modo Video).

3 Premere SYSTEM MENU.

Appare il menu Sistema.

4 Selezionare “Album Foto” e premere ENTER.

Viene visualizzato il menu “Album Foto”.

5 Selezionare “Copia foto da una fotocamera digit.” e premere ENTER.

La schermata chiede la conferma.

6 Selezionare “Sì” e premere ENTER.

- Per annullare, selezionare “No”.

💡 Suggerimento

Vedere “8. Riformattazione di un disco” (pagina 46) per formattare i DVD-RW/DVD-R in modo Video.

⚡ Note

- Durante la copia, non è possibile eseguire altre operazioni.
- Mentre vengono copiati i file di immagine JPEG, le registrazioni con il timer non sono disponibili. Se il timer viene impostato durante la copia, il registratore inizia la registrazione con il timer dopo aver terminato la copia.

Copia dei file di immagine JPEG o degli album sul disco rigido (HDD ↔ HDD)

- 1 Premere SYSTEM MENU.**
Appare il menu Sistema.
- 2 Selezionare "Album Foto" e premere ENTER.**
Viene visualizzato il menu Album Foto.
- 3 Selezionare "Vedi/Modifica foto su HDD" e premere ENTER.**
Si visualizza l'elenco "Album Foto".
- 4 Selezionare un album utilizzando ↑/↓.**
Per copiare l'album selezionato, procedere al punto 6.
Per copiare un file di immagine JPEG, procedere al punto 5.
- 5 Premere ENTER e selezionare un file di immagine JPEG utilizzando ↑/↓.**
- 6 Premere →.**
Viene visualizzato il menu secondario.
- 7 Selezionare una voce, quindi premere ENTER.**
Per copiare due o più album o file, selezionare "Multi-Modo".
Per copiare l'album selezionato, selezionare "Copia contenuto album" in "Opzioni album" e procedere al punto 12.
Per copiare i file selezionati, selezionare "Copia" in "Opzioni file" e procedere al punto 12.
- 8 Selezionare un album o file di immagine JPEG e premere ENTER.**
Nella casella di spunta accanto alla voce selezionata appare un segno di spunta.
 - Per annullare la selezione, premere di nuovo ENTER.
 - Per cancellare tutti i segni di spunta, selezionare "Single-Mode".
- 9 Ripetere il punto 8 per selezionare tutti gli album o i file di immagine JPEG che si desidera copiare.**

10 Premere →.

Viene visualizzato il menu secondario.

11 Selezionare "Copia" e premere ENTER.

12 Selezionare l'album di destinazione utilizzando ↑/↓ e premere ENTER.

- Per annullare, selezionare "No".

Nota

Gli album o i file di immagine JPEG non vengono copiati sul disco rigido nei seguenti casi.

- Quando lo spazio sul disco rigido è insufficiente per la copia.
- Quando c'è già il numero massimo di file e/o album sul disco rigido.

Copia degli album di immagine JPEG su un disco (HDD → DVD-RW/DVD-R)

È possibile copiare gli album di immagine JPEG modificati su un DVD-RW/DVD-R (modo Video).

Una proiezione di diapositive viene anche registrata sul disco come un file video. È possibile riprodurre la proiezione di diapositive su un altro apparecchio DVD che potrebbe non essere compatibile con la riproduzione dei file di immagine JPEG.

1 Inserire un DVD-RW/DVD-R (in modo Video).

2 Premere SYSTEM MENU.

Appare il menu Sistema.

3 Selezionare "Album Foto" e premere ENTER.

Viene visualizzato il menu "Album Foto".

4 Selezionare "Vedi/Modifica foto su HDD" e premere ENTER.

Si visualizza l'Elenco "Album Foto".

5 Selezionare un album utilizzando ↑/↓ e premere →.

Viene visualizzato il menu secondario.

6 Selezionare “Multi-Modo” e premere ENTER.

Per copiare solo l'album selezionato al punto 5, procedere al punto 10.

7 Selezionare un album e premere ENTER.

Nella casella di spunta accanto alla voce selezionata appare un segno di spunta.

- Per annullare la selezione, premere di nuovo ENTER.
- Per cancellare tutti i segni di spunta, selezionare “Single-Mode”.

8 Ripetere il punto 7 per selezionare tutti gli album che si desiderano copiare.

9 Premere →.

Viene visualizzato il menu secondario.

10 Selezionare “Copia su DVD” e premere ENTER.

La schermata chiede la conferma.

11 Selezionare “Sì” e premere ENTER.

Gli album di immagine JPEG selezionati vengono copiati nella cartella “PICTURE” sul disco.

I nomi degli album di immagine JPEG vengono assegnati automaticamente come “***ALBUM”.

Per riprodurre il disco con un altro apparecchio DVD, finalizzare il disco (pagina 43).

- Per annullare, selezionare “No”.

- Quando si copia un album contenente più di 99 file di immagine JPEG su un disco, le proiezioni di diapositive saranno create con ogni 99 file di immagine JPEG e registrate su un disco.
- Per i DVD-R, lo spazio disponibile sul disco non aumenta anche se si cancellano le proiezioni di diapositive.

Copia dei file di immagine JPEG su un disco (HDD → DVD-RW/DVD-R)

È possibile copiare i file di immagine JPEG modificati su un DVD-RW/DVD-R (modo Video).

Una proiezione di diapositive viene anche registrata sul disco come un file video. È possibile riprodurre la proiezione di diapositive su un altro apparecchio DVD che potrebbe non essere compatibile con la riproduzione dei file di immagine JPEG.

1 Inserire un DVD-RW/DVD-R (in modo Video).

2 Premere SYSTEM MENU.

Appare il menu Sistema.

3 Selezionare “Album Foto” e premere ENTER.

Viene visualizzato il menu “Album Foto”.

4 Selezionare “Vedi/Modifica foto su HDD” e premere ENTER.

Si visualizza l'Elenco “Album Foto”.

5 Selezionare un album utilizzando ↑/↓ e premere ENTER.

Appare l'elenco delle foto.

6 Selezionare un file di immagine JPEG utilizzando ↑/↓ e premere →.

Viene visualizzato il menu secondario.

7 Selezionare “Multi-Modo” e premere ENTER.

Per copiare solo il file di immagine JPEG selezionato al punto 6, procedere al punto 11.

🔔 Suggestimenti

- Vedere “8. Riformattazione di un disco” (pagina 46) per formattare i DVD-RW/DVD-R in modo Video.
- Vedere “Album Foto” per verificare quali album sono stati copiati (pagina 112).

📌 Note

- A seconda dell'apparecchio DVD si potrebbe non essere in grado di riprodurre la proiezione di diapositive.
- Non è possibile copiare i file di immagine JPEG su un DVD registrabile che è stato registrato utilizzando altri registratori/periferiche.
- I DATA DVD finalizzati su questo registratore potrebbero non essere in grado di essere riprodotti su un altro apparecchio (pagina 43).
- Non è possibile registrare più di 99 proiezioni di diapositive su un disco.

8 Selezionare un file di immagine JPEG e premere ENTER.

Nella casella di spunta accanto alla voce selezionata appare un segno di spunta.

- Per annullare la selezione, premere di nuovo ENTER.
- Per cancellare tutti i segni di spunta, selezionare “Single-Mode”.

9 Ripetere il punto 8 per selezionare tutti i file di immagine JPEG che si desiderano copiare.

10 Premere →.

Viene visualizzato il menu secondario.

11 Selezionare “Copia su DVD” e premere ENTER.

La schermata chiede la conferma.

12 Selezionare “Sì” e premere ENTER.

I file di immagine JPEG selezionati vengono copiati nella cartella “PICTURE” sul disco.

I nomi dei file di immagine JPEG vengono automaticamente assegnati come “PHOT****”.

Per riprodurre il disco con un altro apparecchio DVD, finalizzare il disco (pagina 43).

- Per annullare, selezionare “No”.





🔧 Suggerimenti

- Vedere “8. Riformattazione di un disco” (pagina 46) per formattare i DVD-RW/DVD-R in modo Video.
- Vedere l’Elenco “Album Foto” per verificare quali album sono stati copiati (pagina 112).

🔊 Note

- A seconda dell’apparecchio DVD si potrebbe non essere in grado di riprodurre la proiezione di diapositive.
- Non è possibile copiare i file di immagine JPEG su un DVD registrabile che è stato registrato utilizzando altri registratori/periferiche.
- I DATA DVD finalizzati su questo registratore potrebbero non essere in grado di essere riprodotti su un altro apparecchio (pagina 43).
- Non è possibile registrare più di 99 proiezioni di diapositive su un disco.
- Per i DVD-R, lo spazio disponibile sul disco non aumenta anche se si cancellano le proiezioni di diapositive.

Per selezionare un file di immagine JPEG da un album diverso

- 1 Cambiare all’Elenco Album al punto 8. Per le istruzioni, vedere “Per cambiare l’elenco degli album e l’elenco dei file di immagine JPEG” a pagina 113.
- 2 Selezionare un album utilizzando / e premere .
- 3 Cambiare all’Elenco File di immagine JPEG. Per le istruzioni, vedere “Per cambiare l’elenco degli album e l’elenco dei file di immagine JPEG” a pagina 113.
- 4 Selezionare un file di immagine JPEG utilizzando / e premere ENTER.

Uso dell'Elenco "Album Foto"

È possibile riprodurre i file di immagine JPEG sul disco rigido, sui DATA DVD/ DATA CD o sulla periferica USB collegata utilizzando l'Elenco "Album Foto".

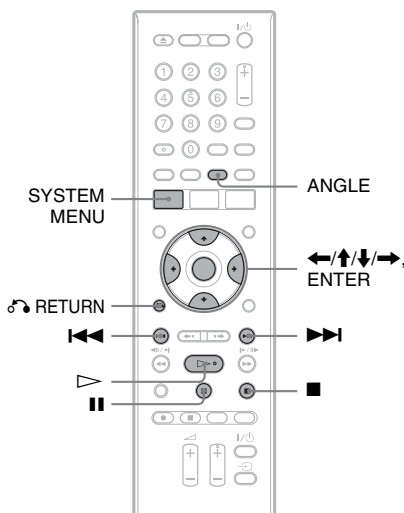

- 1 Premere SYSTEM MENU.**
Appare il menu Sistema.
- 2 Selezionare "Album Foto" e premere ENTER.**
Viene visualizzato il menu "Album Foto".
- 3 Selezionare la voce e premere ENTER.**
Per riprodurre i file di immagine JPEG sul disco rigido, selezionare "Vedi/ Modifica foto su HDD".
Per riprodurre i file di immagine JPEG sui DATA CD/DATA DVD, selezionare "Vedi foto su CD/DVD".
Per riprodurre i file di immagine JPEG della periferica USB collegata, selezionare "Vedi foto su periferica USB".
Si visualizza l'elenco "Album Foto".

4 Selezionare un album utilizzando \uparrow/\downarrow e premere ENTER.

Per mostrare l'Elenco di 4 Foto o l'Elenco di 1 Foto, premere \leftarrow per selezionare "Vista titoli" e premere ENTER, quindi selezionare "4 Foto" o "1 Foto" utilizzando \uparrow/\downarrow e premere ENTER.

Elenco di 12 Foto (Esempio: disco rigido)

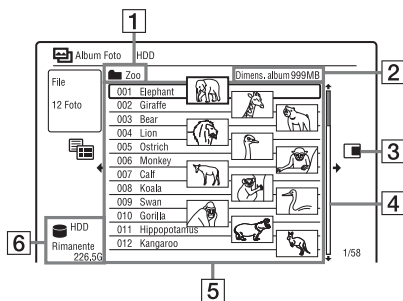

Elenco di 4 Foto

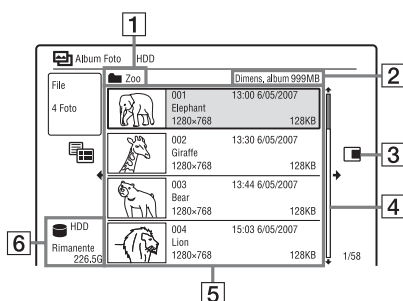

Elenco di 1 Foto

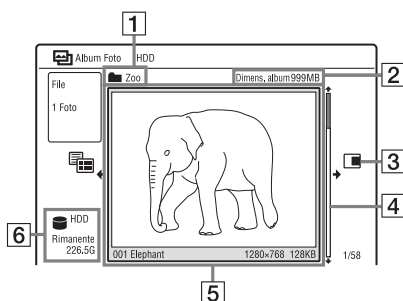

- 1 Nome dell'album
- 2 Dimensione dell'album

3 Menu secondario:

Premere ➡ per visualizzare il menu secondario.

Il menu secondario visualizza le opzioni disponibili per la sola voce selezionata. Le opzioni visualizzate differiscono a seconda del modello, della situazione e del tipo di disco.

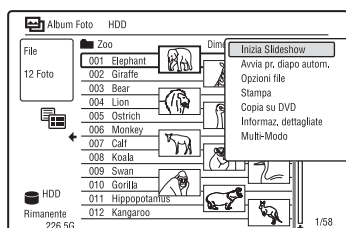

Menu secondario

- 4 Barra di scorrimento:
Appare quando tutti i file di immagine JPEG non entrano sull'elenco. Per vedere i file di immagine JPEG nascosti, premere ⬆/⬇.
- 5 Informazioni sull'album e sul file di immagine JPEG:
Visualizza l'immagine, il numero del file di immagine JPEG, la data e l'ora di registrazione, il nome del file di immagine JPEG e la dimensione del file di immagine JPEG.
- 6 Tipo di disco e spazio rimanente del disco attuale

Per scorrere le pagine dell'elenco (modo pagina)

Premere ◀◀/▶▶ mentre è visualizzato l'Elenco "Album Foto". Ad ogni pressione di ◀◀/▶▶, l'intero Elenco "Album Foto" cambia alla pagina successiva/precedente degli album/dei file di immagine JPEG.

Per cambiare l'elenco degli album e l'elenco dei file di immagine JPEG

- 1 Premere ← mentre l'Elenco "Album Foto" è visualizzato.
- 2 Selezionare "Modo display" utilizzando ⬆/⬇ e premere ENTER.
- 3 Selezionare "File" o "Album" utilizzando ⬆/⬇ e premere ENTER.

Per disattivare l'Elenco "Album Foto"

Premere SYSTEM MENU.

Per ricaricare i file o le cartelle

Quando un disco o la periferica USB collegata contiene 1.000 o più file e/o 100 o più cartelle, selezionare "Leggi pros" nell'Elenco "Album Foto" e premere ENTER per vedere i file o le cartelle che non sono caricati.

Potrebbero volerci alcuni minuti per caricare i file o le cartelle.

Nota

La miniatura per un file che non può essere riproducibile sul registratore è visualizzata come "△".

Visione di un file di immagine JPEG

- 1 Seguire i punti da 1 a 4 di "Uso dell'Elenco "Album Foto"". Si visualizza l'Elenco "Album Foto". Passare all'elenco degli album, se necessario.
- 2 Selezionare un file di immagine JPEG utilizzando ⬆/⬇ e premere ENTER. Il file di immagine JPEG selezionato si visualizza sullo schermo intero.

Per visualizzare le informazioni dettagliate

- 1 Selezionare un file di immagine JPEG e premere ➡.
- 2 Selezionare "Informaz. dettagliate" e premere ENTER. Appaiono le informazioni dettagliate per il file di immagine JPEG selezionato.

Riproduzione di una proiezione di diapositive

1 Seguire i punti da 1 a 4 di “Uso dell’Elenco “Album Foto””.

Si visualizza l’Elenco “Album Foto”. Cambiare tra l’elenco degli album e l’elenco dei file di immagine JPEG, se necessario.

2 Selezionare un album o un file di immagine JPEG utilizzando \uparrow/\downarrow e premere \triangleright .

La proiezione di diapositive si avvia. Se si preme \triangleright durante la selezione di un file di immagine JPEG, la proiezione di diapositive si avvia dal file di immagine JPEG selezionato.

Per riprodurre una proiezione di diapositive con l’audio (solo disco rigido)

È possibile guardare una proiezione di diapositive durante l’ascolto dell’audio memorizzato nel disco rigido.

1 Selezionare “Vedi/Modifica foto su HDD” al punto 3 di “Uso dell’Elenco “Album Foto”” a pagina 112. Si visualizza l’Elenco “Album Foto”. Cambiare tra l’elenco degli album e l’elenco dei file di immagine JPEG, se necessario.

2 Selezionare un album o un file di immagine JPEG utilizzando \uparrow/\downarrow e premere \rightarrow .

3 Selezionare “Avvia pr. diapo autom.” e premere ENTER.

4 Selezionare un genere utilizzando \leftarrow/ \rightarrow .

Per i dettagli sull’assegnazione di un genere, vedere “Gestione dei brani audio sul Music Jukebox” a pagina 106.

5 Selezionare “Avvia” e premere ENTER. La proiezione di diapositive e la riproduzione dal primo brano del genere selezionato si avviano.

Note

- A seconda del rapporto di aspetto, alcune immagini potrebbero essere visualizzate con strisce nere in cima e al fondo o a sinistra e a destra.
- Potrebbero volerci alcuni secondi per visualizzare i file di immagini grandi. Non si tratta di un problema di funzionamento.
- Tutti gli album e i brani nel genere selezionato vengono riprodotti durante la proiezione di diapositive anche se alcuni album o brani sono impostati per essere saltati.

Per interrompere una proiezione di diapositive

Premere \blacksquare (arresto) o \hookrightarrow RETURN.

Per fare una pausa nella proiezione di diapositive

Premere \blacksquare (pausa).

Tenere presente che solo la proiezione di diapositive fa una pausa e l’audio continua a essere riprodotto.

Per vedere l’immagine successiva/precedente durante una proiezione di diapositive

Premere \lll/\ggg .

Per zumere su un’immagine

Premere più volte ZOOM durante una proiezione di diapositive.

Ad ogni pressione di ZOOM, l’ingrandimento cambia come è mostrato sotto.

$2\times \rightarrow 4\times \rightarrow$ ingrandimento normale

È possibile spostare l’area su cui si desidera zumere utilizzando $\leftarrow/\uparrow/\downarrow/\rightarrow$.

Per ruotare un’immagine

Premere ripetutamente ANGLE durante una proiezione di diapositive.

Ad ogni pressione di ANGLE, l’immagine gira in senso orario di 90° .

Suggerimento

È possibile avviare una proiezione di diapositive selezionando “Inizia Slideshow” dal menu secondario.

Gestione dei file di immagine JPEG sul disco rigido

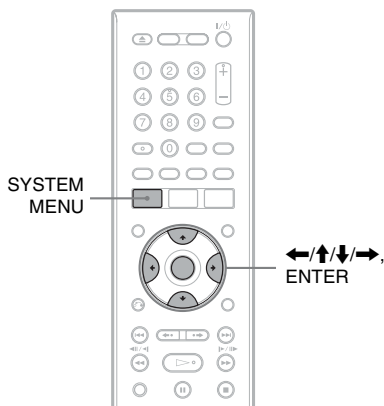

1 Premere SYSTEM MENU.

Appare il menu Sistema.

2 Selezionare "Album Foto" e premere ENTER.

Viene visualizzato il menu "Album Foto".

3 Selezionare "Vedi/Modifica foto su HDD" e premere ENTER.

Si visualizza l'Elenco "Album Foto".

4 Selezionare un album o un file di immagine JPEG e premere →.

Viene visualizzato il menu secondario.

5 Selezionare un'opzione e premere ENTER.

È possibile eseguire le seguenti modifiche all'album/al file di immagine JPEG.

- "Inizia Slideshow": Avvia una proiezione di diapositive (pagina 114).
- "Avvia pr. diapo autom." (solo HDD) Avvia una proiezione di diapositive con l'audio (pagina 114).
- "Nuovo album": Crea un album nuovo.

"Opzioni album"

- "Cancella album": Cancella l'album selezionato.
- "Copia contenuto album": Copia tutti i file di immagine JPEG nell'album selezionato sul disco rigido (pagina 109).
- "Rinomina album": Cambia il nome dell'album selezionato (pagina 40).
- "Proteggi conten. album": Protegge tutti i file di immagine JPEG nell'album selezionato.
- "Annulla protezione": Annulla la protezione di tutti file di immagine JPEG nell'album selezionato.

"Copia su DVD": Copia l'album selezionato o il file di immagine JPEG su un DVD (pagina 109).

"Multi-Modo": Seleziona più album o file di immagine JPEG da modificare.

"Copia tutto su HDD": Copia tutti gli album e i file di immagine JPEG sul disco rigido (pagina 107).

"Copia su HDD": Copia l'album selezionato o il file di immagine JPEG sul disco rigido (pagina 107).

"Opzioni file"

- "Elimina": Cancella il file di immagine JPEG selezionato.
- "Copia": Copia il file di immagine JPEG selezionato (pagina 109).
- "Rinomina file": Cambia il nome del file di immagine JPEG selezionato (pagina 40).
- "Protezione": Protegge il file di immagine JPEG selezionato. Selezionare di nuovo per annullare la protezione.
- "Stampa": Stampa il file di immagine JPEG selezionato (pagina 116).
- "Informaz. dettagliate": Visualizza le informazioni dettagliate per il file di immagine JPEG selezionato (pagina 113).

"Single-Mode": Annulla il "Multi-Modo".

Stampa dei file di immagine JPEG

È possibile stampare i file di immagine JPEG sul disco rigido o sulla periferica USB collegata collegando una stampante compatibile con PictBridge alla presa USB sul registratore.

Consultare le istruzioni in dotazione con la stampante.

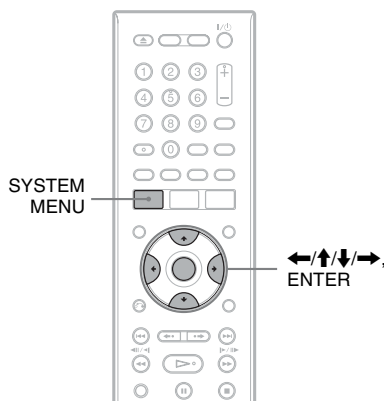

1 Collegare una stampante compatibile con PictBridge alla presa USB sul registratore.

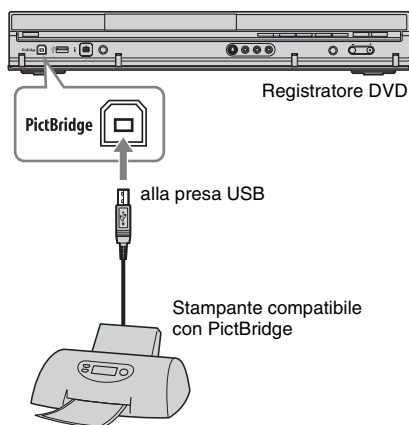

2 Collegare la periferica USB alla presa USB sul registratore.

Quando si stampano i file di immagine JPEG sul disco rigido, saltare questo punto.

3 Premere SYSTEM MENU.

Appare il menu Sistema.

4 Selezionare "Album Foto" e premere ENTER.

Viene visualizzato il menu "Album Foto".

5 Selezionare la voce e premere ENTER.

Per stampare i file di immagine JPEG sul disco rigido, selezionare "Vedi/Modifica foto su HDD".

Per stampare i file di immagine JPEG dalla periferica USB collegata, selezionare "Vedi foto su periferica USB".

Si visualizza l'elenco "Album Foto".

6 Selezionare un album e premere ENTER.

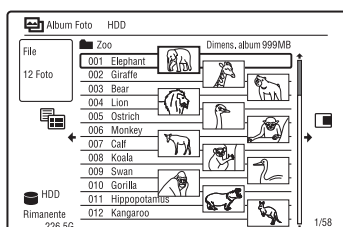

7 Selezionare un file utilizzando ↑/↓ e premere →.

Viene visualizzato il menu secondario.

8 Selezionare la voce e premere ENTER.

Per stampare due o più file, selezionare "Multi-Mode".

Per stampare solo il file selezionato al punto 7, procedere al punto 12.

9 Selezionare un file e premere ENTER.

Nella casella di spunta accanto alla voce selezionata appare un segno di spunta.

- Per annullare la selezione, premere di nuovo ENTER.

- Per cancellare tutti i segni di spunta, selezionare "Single-Mode".

10 Ripetere il punto 9 per selezionare tutti i file che si desidera stampare.

11 Premere ➔.

Viene visualizzato il menu secondario.

12 Selezionare “Stampa” e premere ENTER.

La schermata chiede la conferma.

13 Selezionare “Avvia” e premere ENTER.

È possibile impostare il formato di carta e l’impaginazione. Consultare le istruzioni per l’uso in dotazione con la stampante.

Per annullare la stampa

Premere ENTER.

Per visualizzare la stampante collegata

Selezionare “Conferma stampa” di “USB” in Impostazione “Opzioni 2” (pagina 140).

Per riavviare la periferica USB collegata

Selezionare “Riavvia perif. USB” di “USB” in Impostazione “Opzioni 2” (pagina 140).

Suggerimento

Le opzioni di stampa, come il formato di carta o l’impaginazione, variano a seconda della stampante. Per i dettagli, consultare le istruzioni per l’uso in dotazione con la stampante.

Impostazioni del disco (Config. Disco)

L'Impostazione "Config. Disco" consente di regolare le impostazioni relative al DVD.

1 Premere **SYSTEM MENU** mentre il registratore si trova nel modo di arresto.

2 Selezionare "Config. Disco" e premere **ENTER**.

Appare l'Impostazione "Config. Disco" con le seguenti opzioni. Le impostazioni predefinite sono sottolineate.

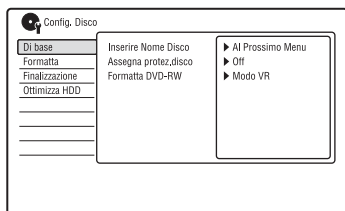

Di base

◆ Inserire Nome Disco

È possibile assegnare il nome a un disco. Per ulteriori informazioni, vedere a pagina 41.

◆ Assegna protez. disco

È possibile proteggere un disco dalla cancellazione. Per ulteriori informazioni, vedere a pagina 42.

◆ Formatta DVD-RW (solo DVD-RW)

Il registratore avvia automaticamente la formattazione in modo VR o in modo Video, in base all'impostazione selezionata, quando viene inserito un DVD-RW nuovo non formattato.

Modo VR	Consente di formattare automaticamente il disco nel modo VR.
Modo Video	Consente di formattare automaticamente il disco nel modo Video.

Formatta

È possibile riformattare manualmente un disco DVD+RW, DVD-RW o DVD-R per creare un disco vuoto.

Per ulteriori informazioni, vedere a pagina 46.

Finalizzazione

Finalizza un disco per riprodurlo su un altro apparecchio DVD.

Per ulteriori informazioni, vedere a pagina 43.

Ottimizza HDD

Poiché si registrano, cancellano e modificano più volte le registrazioni, il sistema di file sul disco rigido diventa gradualmente frammentato. Per 'ripulire' tutti i file frammentati, ottimizzare periodicamente il disco rigido. Quando il disco rigido richiede l'ottimizzazione, appare automaticamente un messaggio che consiglia l'ottimizzazione.

1 Selezionare "Ottimizza HDD" in "Config. Disco" e premere **ENTER**.

2 Selezionare "Avvia" e premere **ENTER**. Appare una barra di progresso e l'ottimizzazione si avvia. Per annullare l'ottimizzazione, premere **ENTER**. Il disco rigido viene parzialmente ottimizzato.

Note

- Ci vorranno circa otto ore per ottimizzare il disco rigido. Durante l'ottimizzazione, altre operazioni, come la registrazione o la riproduzione, non possono essere eseguite.
- Non è possibile ottimizzare il disco rigido quando lo spazio sul disco rigido è insufficiente per l'ottimizzazione. Cancellare i titoli per creare dello spazio sul disco (pagina 79).

Formatta HDD

È possibile formattare il disco rigido e risolvere il problema quando si verifica un errore nel disco rigido. "Formatta HDD" può essere selezionato solo quando il disco rigido richiede la formattazione. Tenere presente che tutto il contenuto registrato sul disco rigido sarà cancellato.

1 Selezionare "Formatta HDD" in "Config. Disco" e premere **ENTER**.

2 Selezionare "Avvia" e premere **ENTER**.

Impostazioni del registratore (Di base)

L'Impostazione "Di base" aiuta ad effettuare le impostazioni dell'orologio ed altre relative al registratore.

- 1 Premere **SYSTEM MENU** mentre il registratore si trova nel modo di arresto.
- 2 Selezionare "Config. Iniziale" e premere **ENTER**.
- 3 Selezionare "Di base" e premere **ENTER**.

Appare l'Impostazione "Di base" con le seguenti opzioni. Le impostazioni predefinite sono sottolineate. Per disattivare la schermata, premere più volte **SYSTEM MENU**.

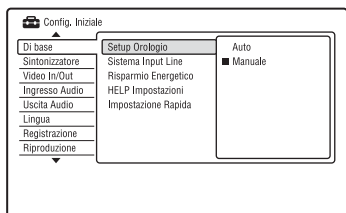

Setup Orologio

◆ Auto (Impostazione automatica dell'orologio)

Attiva la funzione di impostazione automatica dell'orologio quando una posizione del programma nella propria area locale trasmette un segnale orario.

- 1 Selezionare "Setup Orologio" in "Di base" e premere **ENTER**.
- 2 Selezionare "Auto" e premere **ENTER**.

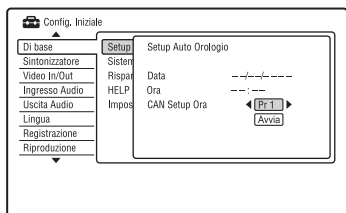

- 3 Premere più volte **←/→** finché viene visualizzata la posizione del programma della stazione che trasmette il segnale orario.
- 4 Premere **↓** per selezionare "Avvia" e premere **ENTER**.
 - Se il registratore non riceve un segnale orario da qualche stazione, premere **↻** RETURN e impostare l'orologio manualmente.
 - Se non è possibile impostare l'ora locale esatta mediante la funzione di impostazione automatica dell'orologio, cercare un'altra stazione che supporti tale funzione oppure impostare l'orologio manualmente.

◆ Manuale (Impostazione manuale dell'orologio)

Impostare l'orologio manualmente.

- 1 Selezionare "Setup Orologio" in "Di base" e premere **ENTER**.
- 2 Selezionare "Manuale" e premere **ENTER**.

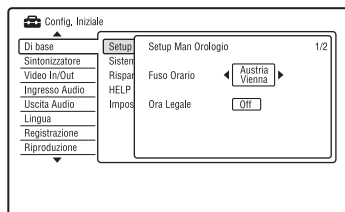

- 3 Premere **←/→** per selezionare il fuso orario per la propria zona e premere **↓**.
- 4 Selezionare "On" se ora si ha l'ora legale e premere **ENTER**.

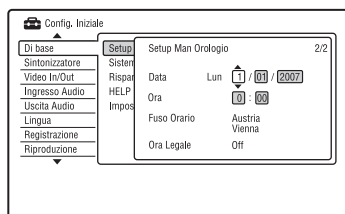

- 5** Premere \uparrow/\downarrow per impostare il giorno e premere \rightarrow .
 Impostare il mese, l'anno, l'ora e i minuti con questa sequenza. Premere \leftarrow/\rightarrow per selezionare la voce da impostare, quindi premere \uparrow/\downarrow per impostare i numeri. Il giorno della settimana viene impostato automaticamente.

Per modificare i numeri, premere \leftarrow per tornare alla voce da modificare e premere \uparrow/\downarrow .

- 6** Premere ENTER per avviare l'orologio.

Sistema Input Line

Seleziona il sistema di colore quando si registra dall'apparecchio collegato.

NTSC	Registra nel sistema di colore NTSC o PAL-60.
<u>PAL/SECAM</u>	Registra nel sistema di colore PAL o SECAM.

Note

- Quando l'immagine è disturbata dopo aver cambiato l'impostazione "Sistema Input Line", cambiare l'impostazione "Input sistema colore" (pagina 125). Se appaiono ancora dei disturbi, tenere premuto \blacksquare (arresto) sul registratore e premere INPUT sul registratore.
- Quando si cambia l'impostazione "Sistema Input Line", l'Elenco Duplicazione viene cancellato.

Risparmio Energetico

Seleziona se questo registratore si dispone o meno nel modo di risparmio energetico quando si disattiva l'apparecchio (attesa).

Modo1	Solo i segnali in ingresso dell'antenna vengono emessi al televisore collegato quando il registratore è nel modo di attesa.
Modo2	Nessun segnale di ingresso viene emesso quando il registratore è nel modo di attesa.
<u>Off</u>	Non imposta sul modo di risparmio energetico. Normalmente, selezionare questa impostazione.

Nota

Il modo di risparmio energetico non funziona nei seguenti casi, anche quando "Risparmio Energetico" è impostato su "Modo1" o "Modo2".
 - C'è un'impostazione del timer con "VPS/PDC" nell'Elenco SCHEDULE.
 - Le funzioni SMARTLINK non sono disponibili quando "Risparmio Energetico" è impostato su "Modo1" o "Modo2".

HELP Impostazioni

<u>On</u>	Visualizza le informazioni di Guida in linea per le schermate GUI.
Off	Non imposta sul modo di impostazione HELP.

Impostazione Rapida (Reimpostazione del registratore)

Selezionare questa funzione per attivare il programma di "Impostazione Rapida".

- 1 Selezionare "Impostazione Rapida" in "Di base" e premere ENTER.
- 2 Selezionare "Avvia" e premere ENTER.
- 3 Seguire le istruzioni per "Impostazione Rapida" (pagina 24) dal punto 2.

Impostazioni della ricezione dell'antenna (Sintonizzatore)

L'Impostazione "Sintonizzatore" aiuta ad effettuare le impostazioni del sintonizzatore e della posizione del programma per il registratore.

- 1 Premere **SYSTEM MENU** mentre il registratore si trova nel modo di arresto.
- 2 Selezionare "Config. Iniziale" e premere **ENTER**.
- 3 Selezionare "Sintonizzatore" e premere **ENTER**.

Appare l'Impostazione "Sintonizzatore" con le seguenti opzioni. Le impostazioni predefinite sono sottolineate.

Per disattivare la schermata, premere più volte **SYSTEM MENU**.

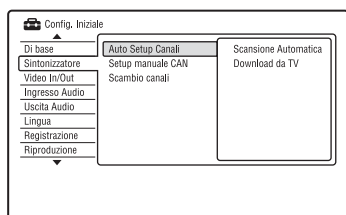

Auto Setup Canali

Scansione Automatica

Se si collega un televisore a questo registratore senza utilizzare SMARTLINK, è possibile preselezionare automaticamente le posizioni dei programmi utilizzando "Scansione Automatica".

- 1 Selezionare "Auto Setup Canali" in "Sintonizzatore" e premere **ENTER**.
- 2 Selezionare "Scansione Automatica" e premere **ENTER**.

- 3 Selezionare il paese/la zona utilizzando **←/→** e premere **ENTER**.
L'ordine della posizione dei programmi viene impostato secondo il paese/la zona impostato.
È possibile disattivare le posizioni dei programmi inutilizzate o contenenti canali indesiderati (pagina 122).

Download da TV

Se si collega un televisore a questo registratore con SMARTLINK, è possibile preselezionare le posizioni dei programmi scaricando dal televisore.

Per i dettagli, consultare le istruzioni per l'uso in dotazione con il televisore.

- 1 Selezionare "Download da TV" in "Sintonizzatore" e premere **ENTER**.
- 2 Selezionare il paese/la zona utilizzando **←/→** e premere **ENTER**.
I dati preimpostati del sintonizzatore vengono scaricati dal televisore su questo registratore.
È possibile disattivare le posizioni dei programmi inutilizzate o contenenti canali indesiderati (pagina 122).

Setup manuale CAN

Preimposta manualmente le posizioni dei programmi.

Se non fosse possibile impostare alcune posizioni dei programmi utilizzando la funzione di "Impostazione Rapida", è possibile impostarle manualmente. Se non viene emesso alcun suono o l'immagine è distorta, il sistema di sintonizzatore errato potrebbe essere stato preimpostato durante "Impostazione Rapida". Impostare manualmente il sistema di sintonizzatore corretto seguendo la procedura descritta di seguito.

- 1 Selezionare "Setup manuale CAN" in "Sintonizzatore" e premere **ENTER**.
- 2 Selezionare "Al Prossimo Menu" e premere **ENTER**.

- 3** Selezionare il paese/la zona utilizzando \leftarrow/\rightarrow e premere ENTER.

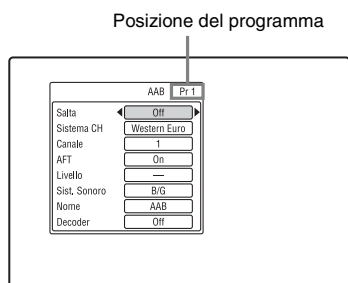

- 4** Premere $\leftarrow\leftarrow/\rightarrow\rightarrow$ per selezionare la posizione del programma.
- 5** Selezionare la voce che si desidera cambiare utilizzando \uparrow/\downarrow e cambiare le impostazioni utilizzando \leftarrow/\rightarrow , quindi premere ENTER.
- Per preimpostare un'altra posizione del programma, ripetere dal punto 4.

Salta

On	Selezionare questa opzione quando la posizione del programma è inutilizzata o contiene canali indesiderati. La posizione selezionata viene saltata quando si preme PROG +/-.
Off	Non salta la posizione del programma selezionato.

Sistema CH

Selezionare la zona per ottenere la ricezione migliore delle trasmissioni.

FR	Questa opzione deve essere selezionata in Francia.
Western Euro	Questa opzione deve essere selezionata nei paesi dell'Ovest.
UK & IE	Questa opzione deve essere selezionata in Gran Bretagna/Irlanda.
Eastern Euro	Questa opzione deve essere selezionata nei paesi dell'Europa dell'Est.

AFT

<u>On</u>	Attiva la funzione Autosinton.Fine. Normalmente, selezionare questa posizione.
Off	Consente di regolare manualmente l'immagine.

- Se la funzione Autosinton.Fine non risulta efficace, selezionare "Off", quindi premere \downarrow . Premere \leftarrow/\rightarrow per migliorare la qualità dell'immagine, quindi premere ENTER.

Sist. Sonoro

Selezionare un sistema TV disponibile (pagina 123).

B/G	Questa opzione deve essere selezionata nei paesi dell'Europa dell'Ovest, tranne quelli elencati in "Canali che è possibile ricevere" a pagina 123.
D/K	Questa opzione deve essere selezionata nei paesi dell'Europa dell'Est.
I	Questa opzione deve essere selezionata in Gran Bretagna/Irlanda.
L	Questa opzione deve essere selezionata in Francia.

Nome

Consente di modificare o di immettere il nome di una nuova stazione (composto da un massimo di 5 caratteri). Il registratore deve ricevere le informazioni sulla posizione dei programmi (per es., le informazioni su SMARTLINK) affinché i nomi delle stazioni si visualizzino automaticamente.

Premere **→**, quindi premere più volte **←/→** per selezionare un carattere.

Per cambiare i caratteri, premere **↑/↓** per spostare il cursore e premere **←/→**.

Decoder

Imposta i canali del decodificatore esterno (decodificatore analogico PAY-TV/Canal Plus).

Per ulteriori informazioni, vedere a pagina 31.

Canale

Premere più volte **←/→** finché si visualizza la posizione del programma desiderata.

- Per selezionare la posizione di un programma via cavo o satellite, premere **←/→** finché si visualizza la posizione desiderata del programma.

◆ Canali che è possibile ricevere

Sistema TV	Copertura dei canali
BG (paesi dell'Europa dell'Ovest, tranne quelli elencati di seguito)	E2 – E12 VHF
	Italia A – H VHF
	E21 – E69 UHF
	S1 – S20 CATV
	S21 – S41 HYPER
	S01 – S05 CATV
DK (paesi dell'Europa dell'Est)	R1 – R12 VHF
	R21 – R69 UHF
	S1 – S20 CATV
	S21 – S41 HYPER
	S01 – S05 CATV
I (Gran Bretagna/Irlanda)	Irlanda A – J VHF
	Sudafrica 4 – 11, 13 VHF
	B21 – B69 UHF
	S1 – S20 CATV
	S21 – S41 HYPER
	S01 – S05 CATV
L* (Francia)	F2 – F10 VHF
	F21 – F69 UHF
	B – Q CATV
	S21 – S41 HYPER

* Per ricevere le trasmissioni in Francia, selezionare "L".

◆ Sintonia dei canali francesi via cavo

Questo registratore può eseguire la scansione dei canali via cavo da B a Q e i canali con frequenza HYPER da S21 a S41. Sul menu Regol Canali, i canali sono indicati da CC1 a CC44. Ad esempio, il canale B è indicato con il numero di Regol Canali CC1 e il canale Q è indicato con il numero di Regol Canali CC23 (vedere la tabella sotto). Se il canale via cavo che si desidera preimpostare viene indicato dalla sua frequenza (ad esempio, 152,75 MHz), consultare la tabella sotto per trovare il numero di canale corrispondente.

Canale corrispondente	Numero di Regol Canali	Gamma di frequenza ricevibile (MHz)
B	CC1	116,75–124,75
C	CC2	124,75–132,75
D	CC3	132,75–140,75
D	CC4	140,75–148,75
E	CC5	148,75–156,75
F	CC6	156,75–164,75
F	CC7	164,75–172,75
G	CC8	172,75–180,75
H	CC9	180,75–188,75
H	CC10	188,75–196,75
I	CC11	196,75–204,75
J	CC12	204,75–212,75
J	CC13	212,75–220,75
K	CC14	220,75–228,75
L	CC15	228,75–236,75
L	CC16	236,75–244,75
M	CC17	244,75–252,75
N	CC18	252,75–260,75
N	CC19	260,75–268,75
O	CC20	268,75–276,75
P	CC21	276,75–284,75
P	CC22	284,75–292,75
Q	CC23	292,75–300,75
S21	CC24	299,25–307,25
S22	CC25	307,25–315,25
S23	CC26	315,25–323,25
S24	CC27	323,25–331,25
S25	CC28	331,25–339,25
S26	CC29	339,25–347,25
S27	CC30	347,25–355,25
S28	CC31	355,25–363,25
S29	CC32	363,25–371,25
S30	CC33	371,25–379,25
S31	CC34	379,25–387,25
S32	CC35	387,25–395,25

Canale corrispondente	Numero di Regol Canali	Gamma di frequenza ricevibile (MHz)
S33	CC36	395,25–403,25
S34	CC37	403,25–411,25
S35	CC38	411,25–419,25
S36	CC39	419,25–427,25
S37	CC40	427,25–435,25
S38	CC41	435,25–443,25
S39	CC42	443,25–451,25
S40	CC43	451,25–459,25
S41	CC44	459,25–467,25

Scambio canali

Al termine dell'impostazione delle posizioni dei programmi è possibile modificare l'ordine di ciascuna posizione del programma nell'elenco di visualizzazione.

- 1 Selezionare “Scambio canali” in “Sintonizzatore” e premere ENTER.
- 2 Selezionare “Al Prossimo Menu” e premere ENTER.

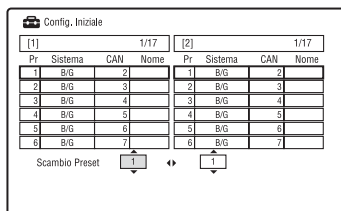

- 3 Premere \uparrow/\downarrow per selezionare il numero della posizione del programma che si desidera scambiare e premere \rightarrow .
 - Per visualizzare altre pagine, premere più volte \leftarrow/\rightarrow .
- 4 Premere \uparrow/\downarrow per selezionare il numero della posizione del programma da scambiare per quello selezionato al punto 3 e premere ENTER.

I numeri della posizione di programma vengono scambiati.

 - Per scambiare il numero della posizione del programma di un'altra stazione, ripetere dal punto 3.

Impostazioni video (Video In/Out)

Le impostazioni “Video In/Out” regolano le voci relative all’immagine, come la dimensione e il colore.

Selezionare le impostazioni in base al tipo di televisore, sintonizzatore o decodificatore collegato al registratore DVD.

- 1** Premere **SYSTEM MENU** mentre il registratore si trova nel modo di arresto.
- 2** Selezionare “Config. Iniziale” e premere **ENTER**.
- 3** Selezionare “Video In/Out” e premere **ENTER**.

Appare l’Impostazione “Video In/Out” con le seguenti opzioni. Le impostazioni predefinite sono sottolineate.

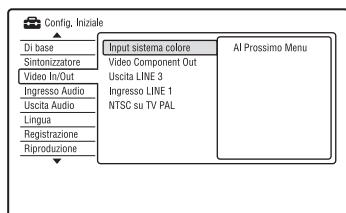

Input sistema colore

Seleziona il sistema di colore quando l’immagine è disturbata dopo aver cambiato l’impostazione “Sistema Input Line” (pagina 120).

Auto	Il registratore rileva automaticamente i segnali dei sistemi di colore e seleziona il sistema di colore appropriato.
PAL	Seleziona il sistema di colore PAL quando “Sistema Input Line” è impostato su “PAL/SECAM”.
SECAM	Seleziona il sistema di colore SECAM quando “Sistema Input Line” è impostato su “PAL/SECAM”.

Suggerimento

Quando “Sistema Input Line” è impostato su “NTSC”, è possibile selezionare “Auto”, “3.58NTSC” o “PAL-60”.

Video Component Out

Seleziona il formato del segnale in cui il registratore emette i segnali video: interlacciato o progressivo, dalle prese COMPONENT VIDEO OUT.

Norm. (Interlacciato)	Emette i segnali nel formato interlacciato.
Progressivo	Emette i segnali nel formato progressivo. Selezionare questa opzione per visualizzare i segnali progressivi.

Note

- Quando si imposta “Uscita LINE 3” su “RGB”, non è possibile impostare “Video Component Out”.
- Quando si collega il registratore a un monitor o proiettore solo mediante le prese COMPONENT VIDEO OUT, non impostare “Uscita LINE 3” su “RGB”. Se si imposta “Uscita LINE 3” su “RGB”, in questo caso, l’immagine potrebbe non visualizzarsi.
- Quando l’immagine è disturbata dopo aver impostato il registratore sul formato progressivo, tenere premuto ■ (arresto) sul registratore e premere ▲ (apertura/chiusura) sul registratore.
- Nessun segnale video viene emesso quando si utilizza il collegamento HDMI.

Uscita LINE 3

Seleziona un metodo di trasmissione dei segnali video per la presa LINE 3 – TV.

Video	Emette i segnali video.
S-Video	Emette i segnali S video.
RGB	Emette i segnali RGB.

Note

- Se il proprio televisore non riconosce i segnali S video o RGB, sullo schermo televisivo l’immagine non viene visualizzata nel metodo selezionato anche se si seleziona “S-Video” o “RGB”. Vedere le istruzioni per l’uso in dotazione con il televisore.
- SMARTLINK è disponibile solo quando è selezionato “Video”.
- I segnali RGB non vengono emessi quando si utilizza con il collegamento HDMI.

Ingresso LINE 1

Seleziona un metodo di immissione dei segnali video per la presa LINE 1/ DECODER. L'immagine non sarà ben definita se questa impostazione non corrisponde al tipo di segnale di immissione video.

<u>Video</u>	Immette i segnali video.
S-Video	Immette i segnali S video.
RGB	Immette i segnali RGB.
Decoder	Selezionare questa opzione quando si collega a un decodificatore esterno (decodificatore analogico PAY-TV/Canal Plus). Se si collega ad un ricevitore via cavo/satellitare come CanalSat, non selezionare questa opzione.

NTSC su TV PAL

Imposta il registratore per convertire i segnali del sistema di colore NTSC al sistema di colore PAL per riprodurre i dischi NTSC su televisori compatibili solo con PAL.

Consultare le istruzioni per l'uso in dotazione con il televisore.

<u>On</u>	Riproduce i dischi NTSC sul televisori compatibili solo con PAL.
Off	Selezionare questa opzione se il televisore collegato è un televisore multisistema (compatibile con NTSC).

Impostazioni dell'ingresso audio (Ingresso Audio)

L'Impostazione "Ingresso Audio" consente di regolare l'audio in base alle condizioni della riproduzione e del collegamento.

- 1** Premere **SYSTEM MENU** mentre il registratore si trova nel modo di arresto.
- 2** Selezionare "Config. Iniziale" e premere **ENTER**.
- 3** Selezionare "Ingresso Audio" e premere **ENTER**.

Appare l'Impostazione "Ingresso Audio" con le seguenti opzioni. Le impostazioni predefinite sono sottolineate.

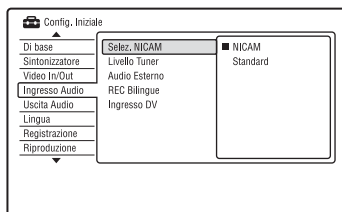

Selez. NICAM (pagina 57)

<u>NICAM</u>	Normalmente, selezionare questa posizione.
Standard	Selezionare questa opzione se l'audio delle trasmissioni NICAM risulta disturbato.

Livello Tuner

Se l'audio di riproduzione risulta disturbato, impostare questa voce su "Compressione". Il registratore riduce il livello di uscita dell'audio.

Questa funzione influisce sull'uscita dalle seguenti prese:

- Prese LINE 2 OUT R-AUDIO-L
- Presa LINE 3 - TV

– Presa LINE 1/DECODER

<u>Normale</u>	Normalmente, selezionare questa posizione.
Compressione	Selezionare questa posizione quando l'audio di riproduzione proveniente dai diffusori risulta distorto.

Audio Esterno

<u>Stereo</u>	Selezionare questa opzione quando si ricevono i programmi stereo dall'apparecchio collegato.
Bilingue	Selezionare questa opzione quando si ricevono i programmi bilingue dall'apparecchio collegato.

Nota

Quando si ricevono i segnali audio in ingresso dalla presa di ingresso DV, il registratore seleziona automaticamente “Stereo” o “Bilingue” indipendentemente dall'impostazione “Audio Esterno”.

REC Bilingue

Seleziona l'audio da registrare.

<u>A/L</u>	Refibra l'audio principale del programma bilingue.
B/R	Registra l'audio secondario del programma bilingue.

Nota

Quando si registra un segnale audio bilingue sul disco rigido (quando “Formato REC su HDD” è impostato su “Video Mode Off” (tranne che nel modo PCM) o su un DVD-RW/DVD-R in modo VR (tranne che nel modo PCM), entrambi i canali audio vengono registrati ed è possibile selezionare l'audio durante la riproduzione.

Ingresso DV

Selezionare l'impostazione per l'ingresso audio quando si esegue la duplicazione con camcorder DV.

Selezionare “Mix (Stereo1: 75%)”/“Mix (Stereo1: 50%)”/“Mix (Stereo1: 25%)” o “Stereo2” solo se è stato aggiunto un secondo audio quando si registra con la videocamera digitale.

<u>Stereo1</u>	Registra solo l'audio originale. Questa impostazione può essere utilizzata in genere nella duplicazione di un nastro di formato DV.
Stereo2	Registra solo segnali audio aggiuntivi.
Mix (Stereo1: 75%)	Registra sia stereo 1 che 2.
Mix (Stereo1: 50%)	
Mix (Stereo1: 25%)	

Impostazioni dell'uscita audio (Uscita Audio)

L'Impostazione "Uscita Audio" consente di cambiare il metodo di emissione dei segnali audio quando si collega un componente come un amplificatore (ricevitore) con una presa di ingresso digitale.

Se si collega un componente che non accetta il segnale audio selezionato, un rumore forte (o nessun audio) proviene dai diffusori e potrebbe influenzare l'udito o causare danni ai diffusori.

- 1** Premere **SYSTEM MENU** mentre il registratore si trova nel modo di arresto.
- 2** Selezionare "Config. Iniziale" e premere **ENTER**.
- 3** Selezionare "Uscita Audio" e premere **ENTER**.

Appare l'Impostazione "Uscita Audio" con le seguenti opzioni. Le impostazioni predefinite sono sottolineate.

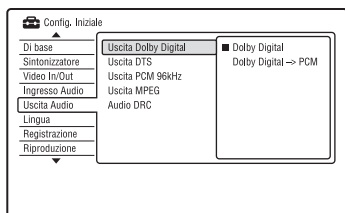

Uscita Dolby Digital (solo disco rigido/DVD)

Seleziona il tipo di segnale Dolby Digital.

<u>Dolby Digital</u>	Selezionare questa opzione quando il registratore è collegato a un apparecchio audio dotato di decodificatore incorporato Dolby Digital.
----------------------	--

Dolby Digital -> PCM	Selezionare questa opzione quando il registratore è collegato a un apparecchio audio privo di decodificatore incorporato Dolby Digital.
-------------------------	---

Nota

Se la presa HDMI OUT è collegata ad un apparecchio che non è compatibile con i segnali MPEG audio, i segnali "PCM" vengono emessi automaticamente anche quando si seleziona "Dolby Digital".

Uscita DTS (solo DVD VIDEO)

Per impostare o meno l'emissione dei segnali DTS.

<u>On</u>	Selezionare questa opzione quando il registratore è collegato a un apparecchio audio dotato di decodificatore DTS incorporato.
Off	Selezionare questa opzione quando il registratore è collegato a un apparecchio audio privo di decodificatore DTS incorporato.

Nota

Quando l'uscita HDMI è eseguita su un apparecchio che non è compatibile con i segnali DTS, i segnali non vengono trasmessi indipendentemente dall'impostazione "Uscita DTS".

Uscita PCM 96kHz (solo DVD VIDEO)

Seleziona la frequenza di campionamento del segnale audio.

<u>96kHz -> 48kHz</u>	I segnali audio dei DVD VIDEO vengono convertiti a 48 kHz ed emessi.
96kHz	Tutti i segnali contenenti 96 kHz vengono emessi senza conversione. Tuttavia, i segnali vengono emessi a 48kHz se contengono dei segnali di protezione del copyright.

Note

- L'impostazione "Uscita PCM 96kHz" non ha alcun effetto quando i segnali audio vengono emessi dalle prese LINE 2 OUT (R-AUDIO-L) o dalla presa LINE 3 – TV/LINE 1/DECODER. Se la frequenza di campionamento è 96 kHz, i segnali vengono convertiti semplicemente in segnali analogici ed emessi.
- Se la presa HDMI OUT è collegata ad un apparecchio che non è compatibile con i segnali a 96 kHz, i segnali PCM a 48 kHz vengono emessi automaticamente anche quando si seleziona "96kHz".

– Presa DIGITAL OUT (COAXIAL)/HDMI OUT solo quando "Uscita Dolby Digital" è impostato su "Dolby Digital -> PCM" (pagina 128).

<u>On</u>	Per rendere chiari i suoni bassi anche quando il volume viene abbassato.
<u>Off</u>	Normalmente, selezionare questa posizione.

Uscita MPEG (solo DVD VIDEO)

Per selezionare il tipo di segnale MPEG audio.

MPEG	Selezionare questa opzione quando il registratore è collegato a un apparecchio audio dotato di decodificatore incorporato MPEG.
<u>MPEG -> PCM</u>	Selezionare questa opzione quando il registratore è collegato a un apparecchio audio privo di decodificatore incorporato MPEG. Se vengono riprodotte piste sonore di audio MPEG, il registratore emette i segnali stereo tramite la presa DIGITAL OUT (COAXIAL).

Nota

Se la presa HDMI OUT è collegata ad un apparecchio che non è compatibile con i segnali audio MPEG, i segnali PCM vengono emessi automaticamente anche quando si seleziona "MPEG".

Audio DRC (controllo della gamma dinamica) (solo DVD)

Seleziona l'impostazione della gamma dinamica (differenza tra i suoni bassi ed alti) quando si riproduce un DVD che è conforme a "Audio DRC". Questa funzione influisce sull'uscita dalle seguenti prese:

- Prese LINE 2 OUT R-AUDIO-L
- Presa LINE 3 – TV
- Presa LINE 1/DECODER

Impostazioni della lingua (Lingua)

L'Impostazione "Lingua" consente di regolare le impostazioni della lingua.

1 Premere **SYSTEM MENU** mentre il registratore si trova nel modo di arresto.

2 Selezionare "Config. Iniziale" e premere **ENTER**.

3 Selezionare "Lingua" e premere **ENTER**.

Appare l'Impostazione "Lingua" con le seguenti opzioni. Le impostazioni predefinite sono sottolineate.

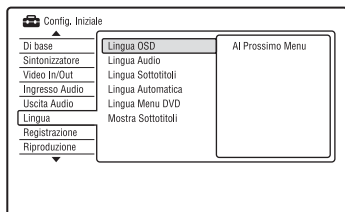

Lingua OSD

Consente di selezionare la lingua delle indicazioni su schermo.

Lingua Audio (solo DVD VIDEO)

Consente di selezionare la lingua della pista sonora.

Lingua Sottotitoli (solo DVD VIDEO)

Consente di selezionare la lingua dei sottotitoli registrati sul disco.

Lingua Automatica

La funzione "Lingua Automatica" è disponibile quando "Lingua Audio" e "Lingua Sottotitoli" sono impostate sulla stessa lingua e "Mostra Sottotitoli" è impostata su "On".

<u>On</u>	Per i DVD VIDEO la cui pista sonora principale è la lingua impostata in "Lingua Audio" e "Lingua Sottotitoli", il registratore riproduce la pista sonora principale senza sottotitoli. Per i DVD VIDEO la cui pista sonora principale non è la lingua impostata in "Lingua Audio" e "Lingua Sottotitoli", il registratore riproduce la pista sonora principale con i sottotitoli nella lingua impostata.
Off	Disattiva la funzione.

Lingua Menu DVD (solo DVD VIDEO)

Consente di selezionare la lingua del menu DVD.

Selezionare "Lingua Sottotitoli" per impostare la stessa lingua che è stata impostata in "Lingua Sottotitoli".

Mostra Sottotitoli

<u>On</u>	Visualizza i sottotitoli.
Off	Non visualizza i sottotitoli.
Aiuto Sottotitoli	Visualizza i sottotitoli speciali di aiuto, dove sono disponibili.

💡 Suggerimento

Se si seleziona "Altro" in "Lingua Audio," "Lingua Sottotitoli" o "Lingua Menu DVD", premere **↓** e immettere un codice di lingua da "Elenco dei codici della lingua" a pagina 160.

🔔 Nota

Se in "Lingua Menu DVD", "Lingua Sottotitoli" o "Lingua Audio" viene selezionata una lingua non registrata sul DVD VIDEO, verrà selezionata automaticamente una delle lingue registrate.

Impostazioni di registrazione (Registrazione)

L'Impostazione "Registrazione" consente di regolare le impostazioni di registrazione.

1 Premere **SYSTEM MENU** mentre il registratore si trova nel modo di arresto.

2 Selezionare "Config. Iniziale" e premere **ENTER**.

3 Selezionare "Registrazione" e premere **ENTER**.

Appare l'Impostazione "Registrazione" con le seguenti opzioni. Le impostazioni predefinite sono sottolineate.

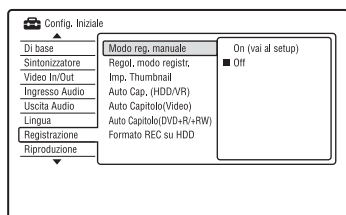

Modo reg. manuale

<u>On</u> (vai al setup)	Consente di selezionare tutti i modi di registrazione. Selezionare questa opzione e premere ENTER . Quindi selezionare un modo di registrazione utilizzando ←/→ e premere ENTER .
<u>Off</u>	Consente di selezionare solo i modi di registrazione standard.

◆ Modo di registrazione manuale

La seguente tabella mostra i tempi di registrazione approssimativi per il disco rigido, i diversi tipi di DVD in ciascun modo di registrazione manuale ed anche gli equivalenti del modo di registrazione standard.

Il tempo di registrazione per il disco rigido

Modo di registrazione	Tempo di registrazione approssimativo (ore)	
	RDR-HX750	RDR-HX950
HQ+*1	23	36
PCM*2	34	53
MN32 (HQ)	34	53
MN31	36	57
MN30	39	61
MN29	42	66
MN28	45	70
MN27	48	75
MN26 (HSP)	50	79
MN25	53	84
MN24	56	88
MN23	59	92
MN22	62	97
MN21 (SP)	68	105
MN20	73	115
MN19	79	120
MN18 (LSP)	84	130
MN17	90	140
MN16	96	150
MN15 (ESP)	100	155
MN14	105	165
MN13	110	175
MN12	115	185
MN11	120	190
MN10	125	200
MN9 (LP)	135	210
MN8	150	235
MN7	165	265

Modo di registrazione	Tempo di registrazione approssimativo (ore)	
	RDR-HX750	RDR-HX950
MN6 (EP)	200	315
MN5	235	370
MN4 (SLP)	270	425
MN3 (SEP)	340	530
MN2	405	635
MN1	455	710

Il tempo di registrazione per i DVD

Modo di registrazione	Tempo di registrazione approssimativo (ore)	
	DVD+RW/ DVD-RW/ DVD+R/ DVD-R	DVD+R DL/ DVD-R DL
PCM*2	1 ora 1 min.	1 ora 51 min.
MN32 (HQ)	1 ora 1 min.	1 ora 51 min.
MN31	1 ora 5 min.	1 ora 57 min.
MN30	1 ora 10 min.	2 ore 6 min.
MN29	1 ora 15 min.	2 ore 15 min.
MN28	1 ora 20 min.	2 ore 24 min.
MN27	1 ora 25 min.	2 ore 33 min.
MN26 (HSP)	1 ora 30 min.	2 ore 41 min.
MN25	1 ora 35 min.	2 ore 50 min.
MN24	1 ora 40 min.	2 ore 59 min.
MN23	1 ora 45 min.	3 ore 8 min.
MN22	1 ora 50 min.	3 ore 17 min.
MN21 (SP)	2	3 ore 35 min.
MN20	2 ore 10 min.	3 ore 53 min.
MN19	2 ore 20 min.	4 ore 11 min.
MN18 (LSP)	2 ore 30 min.	4 ore 29 min.
MN17	2 ore 40 min.	4 ore 47 min.
MN16	2 ore 50 min.	5 ore 5 min.
MN15 (ESP)	3	5 ore 23 min.
MN14	3 ore 10 min.	5 ore 41 min.
MN13	3 ore 20 min.	5 ore 59 min.
MN12	3 ore 30 min.	6 ore 17 min.
MN11	3 ore 40 min.	6 ore 35 min.

Modo di registrazione	Tempo di registrazione approssimativo (ore)	
	DVD+RW/ DVD-RW/ DVD+R/ DVD-R	DVD+R DL/ DVD-R DL
MN10	3 ore 50 min.	6 ore 53 min.
MN9 (LP)	4	7 ore 11 min.
MN8	4 ore 30 min.	8 ore 4 min.
MN7	5	8 ore 58 min.
MN6*3 (EP)	6	10 ore 46 min.
MN5*3	7	12 ore 34 min.
MN4*3 (SLP)	8	14 ore 21 min.
MN3*3*4 (SEP*4)	10	17 ore 57 min.
MN2*3*4	12	21 ore 32 min.
MN1*3*4	13 ore 22 min.	24

*1 Registra a qualità più elevata (15 Mbps). Il modo HQ+ non è disponibile per i DVD. Quando si registra sui DVD, il modo di registrazione passa automaticamente al modo HQ anche se è stato impostato il modo HQ+.

*2 I segnali audio vengono registrati nel formato PCM a 48kHz e i segnali video vengono registrati nel modo HQ. Quando si registra un programma bilingue, selezionare l'audio da registrare (pagina 127).

*3 I titoli registrati nel modo MN6 o in un modo inferiore non possono essere duplicati sui DVD+RW/DVD+R ad alta velocità.

*4 Il modo SEP, MN1, MN2 o MN3 non è disponibile per i DVD+RW/DVD+R/DVD+R DL. Quando si registra sui DVD+RW/DVD+R, il modo di registrazione passa automaticamente al modo SLP anche se è stato impostato il modo SEP, MN1, MN2 o MN3.

Suggerimento

I segnali audio vengono registrati nel formato Dolby Digital a 2 canali (tranne il modo PCM).

◆ Risoluzione

La prima cifra si riferisce a quando "Sistema Input Line" è impostato su "NTSC"; la seconda quando è impostato su "PAL/SECAM" in Impostazione "Di base" (pagina 120).

Per il disco rigido ("Formato REC su HDD" è impostato su "Video Mode Off")/DVD-RW (modo VR)/DVD-R (modo VR)

HQ+, PCM, da MN32 a MN16: 720 × 480 / 720 × 576

Da MN15 a MN12: 544 × 480 / 544 × 576

Da MN11 a MN9: 480 × 480 / 544 × 576

MN8 e MN7: 352 × 480 / 352 × 576

Da MN6 a MN1: 352 × 240 / 352 × 288

Per il disco rigido ("Formato REC su HDD" è impostato su "Video Mode On")/DVD+RW/ DVD-RW (modo Video)/DVD+R/DVD-R (modo Video)

HQ+, PCM, da MN32 a MN9: 720 × 480 / 720 × 576

MN8 e MN7: 352 × 480 / 352 × 576

Da MN6 a MN1: 352 × 240 / 352 × 288

Regol. modo registr.

On	Regola automaticamente il modo di registrazione per permettere all'intero programma di essere registrato (pagina 59).
Off	Disattiva la funzione.

Imp. Thumbnail

Seleziona una scena per l'immagine della miniatura mostrata nell'Elenco Titoli.

0 secondi	Il primo fotogramma del titolo è impostato per l'immagine della miniatura.
30 secondi	Il fotogramma a 30 secondi dal primo fotogramma è impostato per l'immagine della miniatura.
3 minuti	Il fotogramma a 3 minuti dal primo fotogramma è impostato per l'immagine della miniatura.

Auto Cap. (HDD/VR) (solo disco rigido/ DVD-RW/DVD-R in modo VR)

On	Il registratore rileva i cambiamenti nell'immagine e nell'audio ed inserisce automaticamente i contrassegni di capitolo (fino a 99 capitoli per un titolo registrato sul disco rigido).
Off	Non viene inserito alcun contrassegno di capitolo.

Note

- L'intervallo effettivo dei contrassegni di capitolo potrebbe differire a seconda della quantità di informazioni contenute nel video da registrare.
- I contrassegni di capitolo vengono inseriti automaticamente nei punti in cui le informazioni sulla data o sull'ora cambiano sul nastro, quando "Auto Cap. (HDD/VR)" è impostato su "On" durante la duplicazione DV sul disco rigido o su un DVD-RW/DVD-R (modo VR).

Auto Capitolo(Video) (solo DVD-RW/DVD-R in modo Video)

No Separazione	Non viene inserito alcun contrassegno di capitolo.
10 minuti	Inserisce i contrassegni di capitolo ad intervalli di circa 10 minuti.
15 minuti	Inserisce i contrassegni di capitolo ad intervalli di circa 15 minuti.

Auto Capitolo(DVD+R/+RW) (solo DVD+RW/DVD+R)

No Separazione	Non viene inserito alcun contrassegno di capitolo.
10 minuti	Inserisce i contrassegni di capitolo ad intervalli di circa 10 minuti.
15 minuti	Inserisce i contrassegni di capitolo ad intervalli di circa 15 minuti.

Formato REC su HDD

Seleziona il formato di registrazione sul disco rigido.

Video Mode Off	Registra sul disco rigido in modo VR. Quando si registrano i programmi stereo e bilingue, sia l'audio principale che secondario possono essere registrati.
Video Mode <u>On</u>	Registra sul disco rigido in modo Video. Quando si registrano i programmi stereo e bilingue, solo una pista sonora (principale o secondaria) può essere registrata. Impostare "REC Bilingue" su "A/L" (impostazione predefinita) o "B/R" in Impostazione "Ingresso Audio" (pagina 127).

Suggerimento

Il contenuto del disco rigido registrato in modo Video può essere duplicato su un disco ad alta velocità (pagina 85).

Impostazioni di riproduzione (Riproduzione)

L'Impostazione "Riproduzione" consente di regolare le impostazioni di riproduzione.

1 Premere **SYSTEM MENU** mentre il registratore si trova nel modo di arresto.

2 Selezionare "Config. Iniziale" e premere **ENTER**.

3 Selezionare "Riproduzione" e premere **ENTER**.

Appare l'Impostazione "Riproduzione" con le seguenti opzioni. Le impostazioni predefinite sono sottolineate.

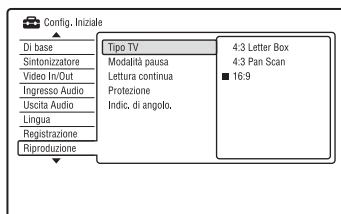

Tipo TV

Selezionare la dimensione dell'immagine di riproduzione in base al tipo di televisore collegato (televisore a schermo ampio/modo ampio o televisore con schermo normale 4:3).

4:3 Letter Box	Selezionare questa opzione se si effettua il collegamento a un televisore con schermo 4:3. Consente di visualizzare un'immagine ampia con delle fasce scure nelle parti superiore e inferiore dello schermo.
----------------	--

4:3 Pan Scan	Selezionare questa opzione se si effettua il collegamento a un televisore con schermo 4:3. Consente di visualizzare automaticamente un'immagine ampia sull'intero schermo eliminando le parti che non rientrano nelle dimensioni dello schermo.
<u>16:9</u>	Selezionare questa opzione se si effettua il collegamento a un televisore a schermo ampio o a un televisore dotato della funzione di modo ampio.

4:3 Letter Box



4:3 Pan Scan

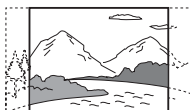

16:9

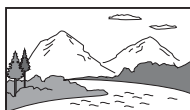

Nota

A seconda del disco, è possibile che l'opzione "4:3 Letter Box" venga selezionata automaticamente al posto di "4:3 Pan Scan" o viceversa.

Modalità pausa

Consente di selezionare la qualità dell'immagine nel modo di pausa.

Campo	Emette un'immagine stabile, generalmente senza tremolio.
Fotogramma	Emette un'immagine nitida, ma potrebbe essere tendente al tremolio.
<u>Auto</u>	Emette un fermo immagine generalmente meno nitido, ma più stabile.

Letture continua (solo disco rigido/DVD-RW/DVD-R in modo VR)

On	La riproduzione è uniforme, ma con una compensazione contro la precisione dei punti di modifica.
<u>Off</u>	Si potrebbe notare un'interruzione momentanea nei punti modificati durante la riproduzione di una Playlist nel modo VR.

Protezione (solo DVD VIDEO)

È possibile limitare la riproduzione di alcuni DVD VIDEO in base a parametri prestabiliti, ad esempio, l'età degli utenti. Alcune scene potrebbero essere bloccate o sostituite da scene diverse.

- 1 Selezionare "Protezione" in "Riproduzione" e premere ENTER. Quando una password è già stata registrata, procedere al punto 3.
- 2 Selezionare "Imposta Password" e premere ENTER. Appare la schermata per la registrazione di una password nuova.

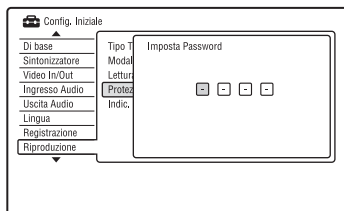

- 3 Immettere la password a quattro cifre utilizzando i tasti numerici e premere ENTER.

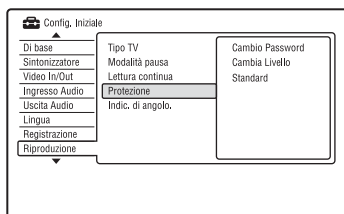

- 4** Selezionare “Standard” e premere ENTER.
Appare la schermata “Protezione : Standard”.

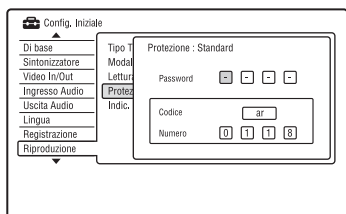

- 5** Immettere la password a quattro cifre utilizzando i tasti numerici e premere ENTER.
- 6** Selezionare “Codice” (area geografica) come il livello di limitazione della riproduzione e premere ENTER.
La zona è selezionata.
- Quando si seleziona “Numero”, premere i tasti numerici per selezionare e immettere un codice del paese/della zona nella tabella (pagina 161) e premere ENTER.
- 7** Selezionare “Cambia Livello” e premere ENTER.
Appare la schermata “Protezione : Cambio livello”.

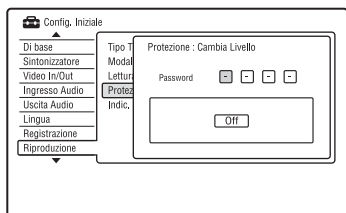

- 8** Immettere la password a quattro cifre utilizzando i tasti numerici e premere ENTER.
- 9** Selezionare il livello.
Più basso è il valore, più estesa è la limitazione.
I dischi classificati superiori al livello selezionato sono limitati.
- 10** Premere ENTER.
L’impostazione della protezione è completata.
Per annullare l’impostazione della protezione, selezionare “Off” al punto 9.



◆ Cambio Password

- 1** Selezionare “Protezione” in “Riproduzione” e premere ENTER.
- 2** Selezionare “Cambio Password” e premere ENTER.
- 3** Immettere la password a quattro cifre nella riga “Password Attuale” utilizzando i tasti numerici e premere ENTER.
- 4** Immettere una password nuova nella riga “Nuova Password” utilizzando i tasti numerici e premere ENTER.

⚡ Note

- Se si dimentica la password, ripristinare il registratore (pagina 149).
- Quando si riproducono dischi privi della funzione di protezione, non è possibile limitare la riproduzione su questo registratore.
- A seconda del disco, è possibile che venga richiesto di modificare il livello della protezione durante la riproduzione del disco. In questo caso, immettere la password, quindi modificare il livello.

Indic. di angolo. (solo DVD VIDEO)

On	Visualizza “  ” sullo schermo televisivo se vari angoli (più angoli) per una scena sono registrati sul disco.
Off	Non visualizza “  ” sullo schermo televisivo.

Impostazioni di HDMI (Uscita HDMI)

L'Impostazione "Uscita HDMI" consente di regolare le voci relative al collegamento HDMI.

È possibile selezionare "Uscita HDMI" solo quando si collega l'apparecchio alla presa HDMI OUT.

- 1 Premere SYSTEM MENU mentre il registratore si trova nel modo di arresto.**
- 2 Selezionare "Config. Iniziale" e premere ENTER.**
- 3 Selezionare "Uscita HDMI" e premere ENTER.**

Appare l'Impostazione "Uscita HDMI" con le seguenti opzioni. Le impostazioni predefinite sono sottolineate.

Dopo aver collegato l'apparecchio alla presa HDMI OUT, "Risoluzione Schermo", "4:3 Uscita Video" e "Colore" vengono automaticamente impostati sulle impostazioni appropriate.

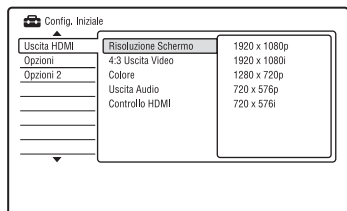

Risoluzione Schermo

Seleziona il tipo di uscita dei segnali video dalla presa HDMI OUT. Se l'immagine non è nitida, naturale o soddisfacente, usare un'altra opzione che si adatta al disco e al televisore/proiettore, ecc. Per i dettagli consultare anche il manuale di istruzioni in dotazione con il televisore/proiettore, ecc.

1920 x 1080p	Invia i segnali video 1920x1080p.
1920 x 1080i	Invia i segnali video 1920x1080i.

1280 x 720p	Invia i segnali video 1280x720p.
720 x 576p*1	Invia i segnali video 720x576p.
720 x 480p*2	Invia i segnali video 720x480p.
720 x 576i*1	Invia i segnali video 720x576i.
720 x 480i*2	Invia i segnali video 720x480i.

*1 Può essere solo selezionato quando "Sistema Input Line" è impostato su "PAL/SECAM" in Impostazione "Di base" (pagina 120).

*2 Può essere solo selezionato quando "Sistema Input Line" è impostato su "NTSC" in Impostazione "Di base" (pagina 120).

Note

- Quando l'immagine è disturbata dopo aver cambiato l'impostazione "Risoluzione Schermo", tenere premuto **■** (arresto) sul registratore e premere **▲** (apertura/chiusura) sul registratore.
- Quando "Colore" è impostato su "YCbCr 4:2:2" in Impostazione "Uscita HDMI", non è possibile selezionare "720 x 576i" (o "720 x 480i").

4:3 Uscita Video

Questa impostazione è operativa solo quando si imposta "Tipo TV" su "16:9" in Impostazione "Riproduzione".

Regolare questa impostazione per guardare i segnali del rapporto di aspetto 4:3. Se è possibile modificare il rapporto di aspetto sul televisore, modificare l'impostazione sul proprio televisore e non su questo registratore.

Notare che questa impostazione è operativa solo per il collegamento HDMI.

<u>Full</u>	Selezionare questa opzione quando è possibile cambiare il rapporto di aspetto sul televisore.
Normale	Selezionare questa opzione quando non è possibile cambiare il rapporto di aspetto sul televisore. Visualizza un video di dimensione 4:3 con il rapporto di aspetto così com'è.

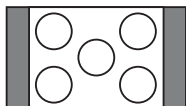

Televisore con rapporto di aspetto 16:9

Colore

Seleziona il metodo di emissione dei segnali video per la presa HDMI.

RGB (0-255)	Emette i segnali RGB (0-255). Selezionare questa opzione quando si collega a un dispositivo RGB (0-255).
RGB (16-235)	Emette i segnali RGB (16-235). Selezionare questa opzione se i colori sembrano troppo forti e il nero sembra troppo cupo.
YCbCr 4:2:2	Emette i segnali componenti YCbCr 4:2:2 a 10 bit.
YCbCr 4:4:4	Emette i segnali componenti YCbCr 4:4:4 a 8 bit.

Note

- Alcune impostazioni potrebbero non essere disponibili a seconda del dispositivo collegato.
- Quando è collegato un dispositivo DVI, non è possibile selezionare “YCbCr 4:2:2” o “YCbCr 4:4:4”.
- Quando “Risoluzione Schermo” è impostata su “720 x 576i” (o “720 x 480i”) in Impostazione “Uscita HDMI”, non è possibile selezionare “YCbCr 4:2:2”.

Uscita Audio

Seleziona il tipo di uscita del segnale audio dalla presa HDMI OUT.

<u>A</u> uto	Emette i segnali audio Dolby Digital, MPEG e DTS come un segnale a flusso di bit. Normalmente, selezionare questa posizione.
PCM	Converte tutti i segnali audio tranne i segnali DTS a PCM.
Priorità Bitstream	Selezionare questa opzione se il dispositivo collegato è compatibile con l'audio a flusso di bit.

Note

- I segnali PCM potrebbero non essere emessi anche quando si seleziona “Auto” a seconda delle impostazioni “Uscita Audio”, del numero di canali audio e del dispositivo collegato mediante HDMI.
- La funzione “Uscita Audio” non è disponibile quando è collegato un dispositivo DVI.

Controllo HDMI

<u>O</u> n	Consente di utilizzare le funzioni del controllo HDMI (pagina 19).
<u>O</u> ff	Disattiva la funzione.

Altre impostazioni (Opzioni)

Le Impostazioni “Opzioni” e “Opzioni 2” consentono di impostare altre impostazioni operative.

- 1** Premere **SYSTEM MENU** mentre il registratore si trova nel modo di arresto.
- 2** Selezionare “**Config. Iniziale**” e premere **ENTER**.
- 3** Selezionare “**Opzioni**” o “**Opzioni 2**” e premere **ENTER**.

L’Impostazione “Opzioni” o “Opzioni 2” si visualizza con le seguenti opzioni. Le impostazioni predefinite sono sottolineate.

Esempio: Impostazione “Opzioni”

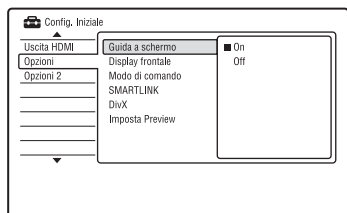

Opzioni

Guida a schermo

<u>On</u>	Consente di visualizzare automaticamente le informazioni su schermo quando il registratore viene acceso e così via.
Off	Consente di visualizzare le informazioni solo quando viene premuto DISPLAY .

Display frontale

Consente di regolare l’illuminazione del display del pannello frontale.

<u>On</u>	Illuminazione intensa.
Off	Disattiva la luminosità quando l’alimentazione è disttivata.

Modo di comando

Cambia il modo di comando del registratore per evitare l’interferenza con un altro registratore o lettore DVD Sony.

- 1** Selezionare “Modo di comando” in “Opzioni” e premere **ENTER**.
- 2** Selezionare un modo di comando (DVD1, DVD2 o DVD3) e premere **ENTER**.

Nota

L’impostazione predefinita del modo di comando di questo registratore e del telecomando in dotazione è DVD3. Il telecomando non funziona se vengono impostati dei modi di comando diversi per il registratore e il telecomando. Impostare lo stesso modo di comando.

- 3** Impostare il modo di comando per il telecomando in modo che corrisponda al modo di comando per il registratore impostato sopra.

Seguire i punti sotto per impostare il modo di comando sul telecomando.

- 1** Tenere premuto **ENTER**.
- 2** Tenendo premuto **ENTER**, immettere il numero di codice del modo di comando utilizzando i tasti numerici.

Modo di comando	Numero di codice
DVD1	tasto numerico 1
DVD2	tasto numerico 2
DVD3	tasto numerico 3

- 3** Tenere premuti contemporaneamente sia il tasto numerico che **ENTER** per più di tre secondi.

Suggerimento

È possibile verificare il modo di comando per il registratore sul display del pannello frontale.

Modo di comando	Sul display del pannello frontale
DVD1	Si visualizza “1”.
DVD2	Si visualizza “2”.
DVD3	Non appare né “1” né “2”.

SMARTLINK

<u>Solo questo registr.</u>	Consente di utilizzare la funzione SMARTLINK con il registratore quando il registratore è nel modo di attesa.
Passante	Consente di utilizzare la funzione SMARTLINK con l'apparecchio collegato quando il registratore è nel modo di attesa.

Nota

Impostare "Risparmio Energetico" su "Off" in Impostazione "Di base" (pagina 120) per impostare "SMARTLINK" su "Passante".

DivX

◆ Codice Registrazione

Visualizza il codice di registrazione dei file video DivX per questo registratore.

Per maggiori informazioni, consultare <http://www.divx.com/vod> sull'Internet.

Imposta Preview (solo disco rigido)

Seleziona il tipo di miniatura mostrato nell'Elenco Titoli.

<u>Anteprima Veloce</u>	Riproduce brevi parti dall'inizio alla fine del titolo selezionato.
Normale	Riproduce il titolo selezionato dall'inizio.

Opzioni 2

USB

◆ Riavvia perif. USB

Riavvia la periferica USB collegata se non risponde al registratore. Se la periferica USB collegata non funziona ancora correttamente, tentare i seguenti rimedi:

- Spegner e riaccendere il dispositivo USB collegato.
- Scollegare e poi collegare il cavo USB.

◆ Conferma stampa

Visualizza il nome della marca e del modello della stampante collegata al registratore. Tenere presente che questa funzione potrebbe non essere operativa a seconda della stampante.

Pausa TV

Seleziona il sintonizzatore per la pausa televisiva (pagina 73).

Tuner TV	Seleziona questa opzione quando si collega il registratore al televisore utilizzando la presa SCART.
<u>Tuner Recorder</u>	Seleziona questa opzione quando si collega il registratore al televisore senza utilizzare la presa SCART.

Guida alla soluzione dei problemi

Se si verifica uno dei seguenti inconvenienti durante l'uso del registratore, utilizzare questa guida alla soluzione dei problemi per trovare un rimedio prima di richiedere riparazioni. Se il problema persiste, rivolgersi al rivenditore Sony più vicino.

Alimentazione

L'alimentazione non viene attivata.

- ➔ Accertarsi che il cavo di alimentazione sia collegato saldamente.

Immagine

Non viene riprodotta alcuna immagine.

- ➔ Collegare nuovamente tutti i cavi di collegamento in modo saldo.
- ➔ I cavi di collegamento sono danneggiati.
- ➔ Controllare il collegamento al televisore (pagina 13).
- ➔ Impostare il selettore di ingresso sul televisore (come su "VCR" e "AV1") in modo che il segnale dal registratore si visualizzi sullo schermo televisivo.
- ➔ Verificare che l'Impostazione "Video In/Out" sia impostata sulla voce appropriata che è conforme al proprio sistema (pagina 125).
- ➔ Se il registratore viene collegato al televisore tramite le prese COMPONENT VIDEO OUT, impostare "Video Component Out" in Impostazione "Video In/Out" su "Progressivo" (pagina 125).
- ➔ Quando si riproduce un DVD a doppio strato, il video e l'audio potrebbero essere interrotti momentaneamente nel punto in cui gli strati cambiano.

L'immagine è disturbata.

- ➔ Se il segnale dell'immagine, emesso dal registratore, raggiunge il televisore passando per il videoregistratore o se è stato collegato un lettore TV/VIDEO combinato, il segnale di protezione da copia codificato in alcuni programmi DVD potrebbe influire negativamente sulla qualità dell'immagine. Se tale problema persiste anche collegando il registratore direttamente al televisore, collegare il registratore all'ingresso S VIDEO del televisore.
- ➔ Il registratore è stato impostato sul formato progressivo anche se il televisore non può accettare il segnale progressivo. In questo caso, tenere premuto ■ (arresto) sul registratore e premere ▲ (apertura/chiusura) sul registratore.
- ➔ Anche se il televisore è compatibile con i segnali in formato progressivo (525p/625p), l'immagine potrebbe venire influenzata quando si imposta il registratore sul formato progressivo. In questo caso, tenere premuto ■ (arresto) sul registratore e premere ▲ (apertura/chiusura) sull'unità e il registratore viene impostato sul formato normale (interlacciato).
- ➔ Si sta riproducendo un titolo registrato in un sistema di colore diverso da quello del televisore.
- ➔ Le immagini registrate sul disco rigido possono presentare dei disturbi dovuti alle caratteristiche del disco rigido; questo non è indice di cattivo funzionamento.
- ➔ Quando si riproduce un DVD a doppio strato, il video e l'audio potrebbero essere interrotti momentaneamente nel punto in cui gli strati cambiano.

Non c'è nessuna immagine o l'immagine è disturbata quando è collegato alla presa DV IN.

- ➔ Tentare le seguenti operazioni: ① Spegner e riaccendere il registratore. ② Spegner e riaccendere l'apparecchio collegato. ③ Scollegare e poi ricollegare il cavo i.LINK.

Non c'è nessuna immagine o l'immagine è disturbata quando è collegato alla presa HDMI OUT.

- ➔ Tentare le seguenti operazioni: ①Spegnere e riaccendere il registratore. ②Spegnere e riaccendere l'apparecchio collegato. ③Scollegare e poi ricollegare il cavo HDMI.
- ➔ Se la presa HDMI OUT è utilizzata per l'uscita video, cambiando l'impostazione "Risoluzione Schermo" in Impostazione "Uscita HDMI" si potrebbe risolvere il problema (pagina 137). Collegare il televisore e il registratore utilizzando una presa video diversa da HDMI OUT e cambiare l'ingresso del televisore all'ingresso video collegato in modo che si possano vedere le indicazioni su schermo. Cambiare l'impostazione "Risoluzione Schermo" in Impostazione "Uscita HDMI" e rimettere l'ingresso del televisore su HDMI. Se l'immagine non appare ancora, ripetere i passi e provare altre opzioni.
- ➔ Il registratore è collegato ad un dispositivo di ingresso che non è compatibile con HDCP (pagina 16).
- ➔ Quando l'immagine è disturbata dopo aver cambiato l'impostazione "Risoluzione Schermo", tenere premuto ■ (arresto) sul registratore e premere ▲ (apertura/chiusura) sul registratore.

La ricezione del programma televisivo non riempie lo schermo.

- ➔ Impostare manualmente il canale in "Setup manuale CAN" in Impostazione "Sintonizzatore" (pagina 121).
- ➔ Selezionare la sorgente corretta mediante il tasto INPUT oppure un canale di un qualsiasi programma televisivo mediante i tasti PROG +/-.

Le immagini del programma televisivo sono disturbate.

- ➔ Orientare nuovamente l'antenna del televisore.
- ➔ Regolare l'immagine (consultare il manuale di istruzioni del televisore).
- ➔ Allontanare il registratore dal televisore.
- ➔ Allontanare il televisore da eventuali cavi ammucchiati dell'antenna.

- ➔ Il cavo dell'antenna è collegato alla presa AERIAL OUT del registratore. Collegare il cavo alla presa AERIAL IN.
- ➔ Il sistema di colore del registratore è diverso dal televisore. Tenere premuto ■ (arresto) sul registratore e premere INPUT sul registratore per cambiare il sistema di colore del registratore.

Non è possibile cambiare i canali del televisore.

- ➔ Il canale viene saltato (pagina 122).
- ➔ È iniziata una registrazione con il timer, che ha cambiato i canali.

L'immagine proveniente dall'apparecchio collegato alla presa di ingresso del registratore non appare sullo schermo.

- ➔ Se l'apparecchio è collegato alla presa LINE 1/DECODER, selezionare "L1" sul display del pannello frontale premendo INPUT.
Se l'apparecchio è collegato alle prese LINE 2 IN, selezionare "L2" sul display del pannello frontale premendo INPUT.

L'immagine di riproduzione o il programma televisivo trasmessi dall'apparecchio collegato attraverso il registratore sono disturbati.

- ➔ Se l'immagine di riproduzione emessa dal lettore DVD, videoregistratore o sintonizzatore raggiunge il televisore passando per il registratore, il segnale di protezione da copia codificato in alcuni programmi potrebbe influenzare in modo negativo la qualità dell'immagine. Scollegare l'apparecchio di riproduzione in questione e collegarlo direttamente al televisore.

L'immagine non riempie lo schermo.

- ➔ Impostare "Tipo TV" in Impostazione "Riproduzione" secondo la dimensione dello schermo del proprio televisore (pagina 134).

L'immagine non riempie lo schermo, anche se la dimensione dell'immagine è impostata in "Tipo TV" in Impostazione "Riproduzione".

- ➔ La dimensione dell'immagine del titolo è fissa.

L'immagine è in bianco e nero.

- ➔ Verificare che "Uscita LINE 3" in Impostazione "Video In/Out" sia impostato sulla voce appropriata che è conforme al proprio sistema (pagina 125).
- ➔ Se si utilizza un cavo SCART, assicurarsi che il cavo sia totalmente cablato (21 piedini).

Sistema GUIDE Plus+

Il sistema GUIDE Plus+ non si visualizza.

- ➔ ① Anche se si completa "Impostazione Rapida", gli elenchi dei programmi televisivi non si visualizzano finché il registratore riceve i dati GUIDE Plus+.
- ➔ ② Spegnerlo il registratore, ma non scollegarlo.
- ➔ ③ Attendere per 24 ore. Ci potrebbero volere diversi giorni affinché il registratore riceva i dati di GUIDE Plus+ per tutte le posizioni dei programmi. Se il registratore non riceve i dati di GUIDE Plus+ dopo 24 ore, impostare manualmente il canale principale (pagina 54).
- ➔ Il paese/la zona o il codice postale è sbagliato. Impostare correttamente il paese/la zona e il codice postale (pagina 24).
- ➔ Quando il registratore è collegato ad un ricevitore del set top box, il ricevitore del set top box deve essere acceso per scaricare i dati di GUIDE Plus+.
- ➔ Vengono impostati i numeri di zona che non possono essere ricevuti utilizzando GUIDE Plus+. Selezionare "Impostazione Rapida" in Impostazione "Di base" da "Config. Iniziale" nel menu Sistema e seguire le istruzioni su schermo per eseguire di nuovo le impostazioni (pagina 24).
- ➔ La funzione "Time Lock" sul ricevitore via cavo è attivata. Impostare questa funzione sulla disattivazione.

- ➔ Se il canale principale è stato modificato o spostato, i dati della guida dei programmi non possono essere ricevuti. In questo caso, seguire i punti in "Ricerca del canale principale di GUIDE Plus+" (pagina 53) per aggiornare l'impostazione del canale principale. Se il problema persiste ancora dopo aver atteso un giorno, cercare il canale principale sul seguente sito Web ed impostare manualmente il canale principale (pagina 54).
www.europe.guideplus.com

Il numero della posizione del programma nell'elenco dei programmi non corrisponde alla stazione trasmittente.

- ➔ Ci potrebbe essere più di una lista di canali per la propria zona. Per modificare la lista dei canali, selezionare "Lista-Canali" nella Barra del Menu del sistema GUIDE Plus+ (pagina 55).

Mancano gli elenchi dei programmi per alcune posizioni dei programmi.

- ➔ I dati della guida dei programmi potrebbero non essere aggiornati. Spegnerlo il registratore e lasciare che il registratore riceva i dati della guida dei programmi.
- ➔ Alcune stazioni trasmettenti supportano solo due giorni di dati. Per i dettagli, consultare il seguente sito Web:
www.europe.guideplus.com
- ➔ Non è stato possibile ricevere tutti i dati di GUIDE Plus+ a causa della ricezione scadente.

L'elenco dei programmi non è aggiornato.

- ➔ Il registratore era in uso durante il periodo in cui i dati di GUIDE Plus+ erano programmati per essere scaricati.
- ➔ Non è stato possibile ricevere tutti i dati di GUIDE Plus+ a causa della ricezione scadente.

Audio

Non viene riprodotto alcun suono.

- ➔ Eseguire nuovamente tutti i collegamenti in modo saldo.
- ➔ Il cavo di collegamento è danneggiato.

- ➔ L'impostazione della sorgente in ingresso sul componente audio o il collegamento al componente audio è sbagliato.
- ➔ Il registratore è nel modo di riproduzione inversa, rapida in avanti, rallentatore o pausa.
- ➔ Se il segnale audio non passa attraverso le prese DIGITAL OUT (COAXIAL)/HDMI OUT, verificare l'Impostazione "Uscita Audio" (pagina 128).
- ➔ Il registratore supporta solo l'audio MP3, Dolby Digital e l'audio MPEG per i file video DivX. Premere AUDIO e selezionare l'audio MP3 o l'audio MPEG.

Non viene emesso alcun suono dalla presa HDMI OUT.

- ➔ Tentare le seguenti operazioni: ①Spegnerne e riaccendere il registratore. ②Spegnerne e riaccendere l'apparecchio collegato. ③Scollegare e poi ricollegare il cavo HDMI.
- ➔ La presa HDMI OUT è collegata ad un dispositivo DVI (le prese DVI non accettano i segnali audio).
- ➔ L'apparecchio collegato alla presa HDMI OUT non è conforme al formato di segnale audio. In questo caso, impostare "Uscita Audio" su "PCM" in Impostazione "Uscita HDMI" (pagina 138).

Il suono viene distorto.

- ➔ Impostare "Livello Tuner" in Impostazione "Ingresso Audio" su "Compressione" (pagina 126).

L'audio è disturbato.

- ➔ Quando si riproduce un CD con brani audio DTS, i disturbi provengono dalle prese LINE 2 OUT R-AUDIO-L, dalla presa LINE 3 - TV o dalla presa LINE 1/DECODER (pagina 98).

Il volume dell'audio è basso.

- ➔ Il volume dell'audio di alcuni DVD è basso. Il volume dell'audio potrebbe migliorare se si imposta "Audio DRC" in Impostazione "Uscita Audio" su "On" (pagina 129).
- ➔ Impostare "Livello Tuner" in Impostazione "Ingresso Audio" su "Normale" (pagina 126).

Non è possibile registrare o riprodurre un brano audio alternativo.

- ➔ Quando si registra dall'apparecchio collegato, impostare "Audio Esterno" su "Bilingue" in Impostazione "Ingresso Audio" (pagina 127).
- ➔ Le piste sonore multilingue (principale e secondaria) non possono essere registrate sul disco rigido (quando il modo Video è Attivato), sui DVD+RW, DVD-RW (modo Video), DVD+R o DVD-R (modo Video). Per registrare la lingua, impostare "REC Bilingue" in Impostazione "Ingresso Audio" su "A/L" o "B/R" prima della registrazione (pagina 127). Per registrare sia l'audio principale che secondario su un disco, registrare sui DVD-RW/DVD-R (modo VR). Per registrare sul disco rigido, impostare "Formato REC su HDD" su "Video Mode Off" in Impostazione "Registrazione" (pagina 134).
- ➔ Se è stato collegato un componente audio alla presa DIGITAL OUT (COAXIAL) e si desidera modificare il brano audio per il disco rigido (quando "Formato REC su HDD" è impostato su "Video Mode Off" in Impostazione "Registrazione" (pagina 134)/i DVD-RW/DVD-R (modo VR) durante la riproduzione, impostare "Uscita Dolby Digital" in Impostazione "Uscita Audio" su "Dolby Digital -> PCM" (pagina 128).

Riproduzione

Il registratore non riproduce nessun tipo di disco (tranne il disco rigido).

- ➔ Il disco è stato inserito al contrario. Inserire il disco con il lato dell'etichetta rivolto verso l'alto.
- ➔ Il disco non è stato inserito in modo corretto.
- ➔ All'interno del registratore si è formata della condensa. In questo caso, se il registratore è acceso, lasciarlo acceso (se è spento, lasciarlo spento) per circa un'ora finché l'umidità evapora.
- ➔ Se il disco è stato registrato su un altro registratore e non è stato finalizzato (pagina 43), il registratore non può riprodurre il disco.

Il registratore non avvia la riproduzione dall'inizio.

- ➔ È stata attivata la ripresa della riproduzione (pagina 67).
- ➔ Inserendo un DVD, il relativo menu Titolo o menu DVD viene automaticamente visualizzato sullo schermo del televisore. Per avviare la riproduzione, utilizzare il menu.

Il registratore avvia la riproduzione automaticamente.

- ➔ Il DVD VIDEO è dotato della funzione di riproduzione automatica.

La riproduzione si arresta automaticamente.

- ➔ Se il DVD ha un segnale di pausa automatico, la riproduzione viene arrestata quando il registratore individua il segnale.

Non è possibile eseguire alcune operazioni, quali l'arresto, la ricerca, la riproduzione al rallentatore.

- ➔ A seconda del DVD, potrebbe non essere possibile effettuare alcune delle operazioni descritte. Vedere le istruzioni per l'uso in dotazione con il disco.

Non è possibile cambiare la lingua per la pista sonora.

- ➔ Sul DVD che viene riprodotto non sono registrate piste multilingue.
- ➔ Il DVD VIDEO non consente la modifica della lingua per la pista sonora.
- ➔ Modificare la lingua mediante il menu del DVD VIDEO.

Non è possibile modificare né disattivare la lingua dei sottotitoli.

- ➔ Sul DVD VIDEO non sono registrati sottotitoli multilingue.
- ➔ Il DVD VIDEO non consente la modifica dei sottotitoli.
- ➔ Modificare i sottotitoli mediante il menu del DVD VIDEO.
- ➔ I sottotitoli non possono essere modificati per i titoli registrati su questo registratore.

Non è possibile modificare gli angoli.

- ➔ Sul DVD VIDEO che viene riprodotto non sono registrati più angoli.
- ➔ Si sta tentando di modificare gli angoli nonostante "⊞" non sia stato visualizzato sullo schermo del televisore (pagina 66). Per visualizzare "⊞" se vari angoli (più angoli) per una scena sono registrati sul disco, impostare "Indic. di angolo." su "On" in Impostazione "Riproduzione" (pagina 136).
- ➔ Il DVD VIDEO non consente la modifica degli angoli.
- ➔ Modificare gli angoli mediante il menu del DVD VIDEO.
- ➔ Gli angoli non possono essere modificati per i titoli registrati su questo registratore.
- ➔ Gli angoli non possono essere modificati durante la riproduzione al rallentatore o quando si fa una pausa nella riproduzione.

Non è possibile riprodurre i file video DivX.

- ➔ Il file non è creato nel formato DivX.
- ➔ Il file ha un'estensione diversa da ".avi" o ".divx".
- ➔ Il DATA CD (video DivX)/DATA DVD (video DivX) non è creato in un formato DivX che è conforme a ISO9660 Livello 1/ Livello 2, Romeo, Joliet o UDF (Universal Disk Format) 1.02, 1.50, 2.00 o 2.01.
- ➔ Il formato di file video DivX è superiore a 720 (larghezza) × 576 (altezza).

Non è possibile riprodurre i brani audio MP3.

- ➔ I brani audio MP3 non sono registrati in un formato riproducibile dal registratore (pagina 153).

Non è possibile riprodurre i file di immagine JPEG.

- ➔ I file di immagine JPEG non sono registrati in un formato riproducibile dal registratore (pagina 153).
- ➔ Non è possibile riprodurre le immagini JPEG progressive.

La pausa televisiva non funziona.

- ➔ Si sta registrando sul disco rigido o il disco rigido è pieno.

Registrazione/Registrazione con il timer/Modifica

Non è possibile modificare la posizione del programma a partire dalla posizione del programma in corso di registrazione.

- ➔ Impostare la sorgente di ingresso del televisore su "TV".

La registrazione non viene avviata immediatamente dopo la pressione del tasto ● REC.

- ➔ Azionare il registratore solo dopo che il messaggio "LOAD", "FORMAT" o "INFO WRITE" è scomparso dal display del pannello frontale.

Sebbene il timer sia correttamente impostato, la registrazione non è stata eseguita.

- ➔ Durante la registrazione si è verificata un'interruzione dell'alimentazione.
- ➔ L'orologio interno del registratore è rimasto fermo per più di 1 ora a causa di un'interruzione dell'alimentazione. Impostare nuovamente l'orologio (pagina 119).
- ➔ Dopo avere impostato la registrazione con il timer, il canale è stato disattivato. Vedere "Setup manuale CAN" a pagina 121.
- ➔ La posizione del programma è stata nascosta dopo aver impostato la registrazione con il timer. (Vedere "Disattivazione delle posizioni dei programmi" a pagina 55.)
- ➔ Scollegare il cavo di alimentazione dalla presa di rete, quindi collegarlo di nuovo.
- ➔ Il programma contiene segnali di protezione da copia che limitano le operazioni di copia.
- ➔ Un'altra impostazione del timer si è sovrapposta all'impostazione del timer (pagina 64).
- ➔ Non è stato inserito alcun DVD nel registratore.
- ➔ Lo spazio su disco è insufficiente per la registrazione.
- ➔ Il ricevitore del set top box è stato spento.
- ➔ Il dispositivo di controllo del set top box è stato collegato in modo sbagliato (pagina 13).

- ➔ Le impostazioni di "Installazione" nella Barra del Menu sono state modificate (pagina 53).
- ➔ Il registratore era nella fase di duplicazione.

La registrazione non si interrompe immediatamente dopo aver premuto

■ REC STOP.

- ➔ Sono necessari alcuni secondi prima che la registrazione venga interrotta affinché il registratore immetta i dati nel disco. Le istruzioni su schermo potrebbero apparire dopo aver premuto ■ REC STOP. In questo caso, seguire le istruzioni su schermo.

La registrazione non si interrompe dopo aver premuto ■.

- ➔ Premere ■ REC STOP.

La registrazione con il timer non è stata completata o non è stata avviata dall'inizio.

- ➔ Durante la registrazione si è verificata un'interruzione dell'alimentazione. Se nel corso dell'intervallo impostato per la registrazione con il timer l'alimentazione viene riattivata, il registratore riprende l'operazione. Se l'alimentazione rimane disattivata per oltre un'ora, reimpostare l'orologio (pagina 119).
- ➔ Un'altra impostazione del timer si è sovrapposta all'impostazione del timer (pagina 64).
- ➔ Lo spazio sul disco non era sufficiente.
- ➔ È stata attivata la funzione VPS/PDC.

Il contenuto registrato in precedenza è stato cancellato.

- ➔ I dati che non sono riproducibili su questo registratore, ma che sono stati registrati su un DVD mediante un PC vengono cancellati dal disco quando si inserisce il disco.

La funzione VPS/PDC non è operativa.

- ➔ Verificare che l'impostazione di data e ora sia corretta.
- ➔ Verificare che l'ora VPS/PDC impostata sia quella corretta (potrebbe esserci un errore nella guida dei programmi televisivi). Se la trasmissione che si desiderava registrare non ha inviato le informazioni VPS/PDC corrette, il registratore non avvierà la registrazione.
- ➔ Se la ricezione è debole, il segnale VPS/PDC potrebbe essere alterato e di conseguenza il registratore non avvierà la registrazione.
- ➔ La funzione VPS/PDC potrebbe non essere operativa se l'impostazione del canale principale di GUIDE Plus+ non è completa.
- ➔ La funzione VPS/PDC non è operativa quando i dati di GUIDE Plus+ vengono scaricati.

Duplicazione

È stato duplicato un titolo, ma il titolo non è apparso nell'Elenco Titoli del disco rigido.

- ➔ Il titolo conteneva un segnale di protezione contro la copia, perciò è stato spostato (pagina 86).

La duplicazione ad alta velocità non è possibile.

- ➔ Il titolo non può essere duplicato ad alta velocità (pagina 88). Anche se viene eseguita la cancellazione A-B in modo che un titolo non contenga dimensioni miste dell'immagine, questo viene trattato come un titolo con dimensioni miste dell'immagine.

La duplicazione disco rigido/DVD non è possibile.

- ➔ Il titolo non può essere duplicato (pagina 87).

Display

L'orologio è rimasto fermo.

- ➔ Impostare nuovamente l'orologio (pagina 119).
- ➔ L'orologio è rimasto fermo per più di 1 ora a causa di un'interruzione dell'alimentazione. Impostare nuovamente l'orologio (pagina 119).

L'indicatore del timer lampeggia.

- ➔ Il disco non contiene spazio sufficiente.
- ➔ Inserire un disco registrabile nel registratore.
- ➔ Il DVD inserito è protetto (pagina 42).

L'orologio non appare sul display del pannello frontale quando il registratore è spento.

- ➔ "Display frontale" è impostato su "Off" in Impostazione "Opzioni" (pagina 139).

Telecomando

Il telecomando non funziona.

- ➔ Per il registratore e il telecomando sono stati impostati modi di comando diversi. Impostare lo stesso modo di comando (pagina 139). L'impostazione predefinita del modo di comando di questo registratore e del telecomando in dotazione è **DVD3**. È possibile controllare l'attuale modo di comando sul display del pannello frontale (pagina 139).
- ➔ Le pile sono scariche.
- ➔ La distanza tra registratore e telecomando è eccessiva.
- ➔ Il codice della marca del telecomando è stato riportato ai valori predefiniti al momento della sostituzione delle pile. Impostare nuovamente il codice (pagina 22).
- ➔ Il telecomando non viene puntato verso il sensore a distanza situato sul registratore.

Altro

Il registratore non rileva una periferica USB collegata al registratore.

- ➔ Accertarsi che la periferica USB sia saldamente collegata al registratore (pagina 116).
- ➔ Controllare se la periferica USB o un cavo è danneggiato.
- ➔ Controllare se la periferica USB è accesa.

La lingua di visualizzazione sullo schermo cambia automaticamente.

- ➔ Quando "Controllo HDMI" è impostato su "On" in Impostazione "Uscita HDMI" (pagina 138), la lingua di visualizzazione sullo schermo cambia automaticamente, secondo l'impostazione della lingua del televisore collegato, se si cambiano le impostazioni della lingua sul proprio televisore, ecc.

Il registratore non funziona in modo appropriato.

- ➔ Tenere premuto I/⏻ sul registratore per più di cinque secondi finché il registratore si spegne. Quindi premere di nuovo I/⏻ per accendere il registratore.
- ➔ Se si verificano problemi di funzionamento del registratore a causa di elettricità statica, ecc., spegnere il registratore e aspettare che l'orologio appaia sul display del pannello frontale. Quindi scollegare il registratore e, dopo averlo lasciato spento per un po', ricollegarlo.

Il vassoio del disco non si apre dopo aver premuto ⏏ (apertura/chiusura).

- ➔ Potrebbero essere necessari alcuni secondi per l'apertura del vassoio del disco dopo che un DVD è stato registrato o modificato. Questo avviene perché il registratore sta aggiungendo i dati del disco al disco.

I tasti non funzionano e "LOCKED" appare sul display del pannello frontale.

- ➔ Il registratore è bloccato. Annullare il Blocco bambini (pagina 67, 97).

Il vassoio del disco non si apre e sul display del pannello frontale appare "TRAYLOCKED".

- ➔ Rivolgersi al rivenditore Sony o al centro di assistenza autorizzato Sony locale.

Sul display del pannello frontale appare "REPAIR".

- ➔ La funzione di riparazione del registratore è attivata per riparare l'unità del disco rigido o il disco quando il registratore viene acceso dopo che si è verificata un'interruzione di corrente durante il funzionamento del registratore, ad esempio durante la registrazione o quando si sono verificati degli errori. Lasciare il registratore acceso finché il messaggio "REPAIR" scompare dal display del pannello frontale.

Sul display del pannello frontale appare "E01".

- ➔ C'è un problema nel disco rigido. Rivolgersi al rivenditore Sony più vicino. Tenere presente che il contenuto sul disco rigido potrebbe essere cancellato quando si provvede alla manutenzione di questa unità.

Sul display del pannello frontale appare "E02".

- ➔ Si è verificato un errore del disco rigido e non è possibile effettuare una registrazione nuova sul disco rigido. Tenere premuto I/⏻ sul registratore per più di cinque secondi per spegnere il registratore, quindi riaccenderlo. Se appare ancora "E02", formattare il disco rigido seguendo le istruzioni di "Formatta HDD" (pagina 118). Tenere presente che tutto il contenuto registrato sul disco rigido sarà cancellato. Se questa operazione non risolve il problema, rivolgersi al rivenditore Sony più vicino.

Sul display del pannello frontale appare "HDCP_ERR".

- ➔ Il registratore è collegato ad un dispositivo di ingresso che non è compatibile con HDCP. Collegare l'apparecchio che è compatibile con HDCP (pagina 16). Ignorare questo messaggio di errore se l'immagine in uscita si visualizza correttamente.

Quando il registratore è spento si sentono dei suoni meccanici.

- ➔ Mentre il registratore sta regolando l'orologio per la funzione di impostazione automatica dell'orologio o sta aggiornando le informazioni EPG, potrebbero sentirsi dei rumori relativi al funzionamento, anche quando l'apparecchio è spento. Non si tratta di un problema di funzionamento.

Reimpostazione del registratore

È possibile ripristinare il registratore su tutte le sue impostazioni di fabbrica.

- 1 Accertarsi che il registratore sia acceso e rimuovere il disco.**
- 2 Tenere premuto ■ (arresto) sul registratore e premere I/⏻ sul registratore.**

Tutte le impostazioni vengono ripristinate e il registratore si spegne.

Note relative a questo registratore

Funzionamento

- Se il registratore viene spostato direttamente da un luogo freddo ad uno caldo o se viene posto in un ambiente molto umido, è possibile che si formi della condensa sulle lenti all'interno del registratore. Se ciò dovesse verificarsi, il registratore potrebbe non funzionare correttamente. In questo caso, se il registratore è acceso, lasciarlo acceso (se è spento, lasciarlo spento) per circa un'ora finché l'umidità evapora.
- Quando si sposta il registratore, estrarre tutti i dischi e non urtare né applicare vibrazioni all'unità del disco rigido per evitare di danneggiare il disco o l'unità del disco rigido (pagina 3).

Regolazione del volume

Non alzare eccessivamente il volume durante l'ascolto di una parte di brano con livelli di suono molto bassi o con segnali audio assenti. Così facendo, i diffusori potrebbero essere danneggiati nel caso in cui venisse riprodotto un suono a livello massimo.

Pulizia

Pulire l'apparecchio, il pannello e i comandi con un panno morbido leggermente inumidito con una soluzione detergente delicata. Non utilizzare alcun tipo di spugnetta o polvere abrasiva, né solventi come alcol o benzene.

Dischi di pulizia, pulitori per dischi/lenti
Non utilizzare dischi di pulizia né i pulitori per dischi/lenti (inclusi i tipi bagnati o spray). Questi potrebbero causare problemi di funzionamento al registratore.

Note sui dischi

- Per mantenere i dischi puliti, tenerli dal bordo evitando di toccarne la superficie. Evitare di toccarne la superficie. Polvere, impronte o graffi sulla superficie del disco potrebbero causare eventuali problemi di funzionamento.



- Non esporre i dischi alla luce solare diretta o a fonti di calore, quali condotti di aria calda, né lasciarli in un'auto parcheggiata al sole, poiché la temperatura interna potrebbe aumentare considerevolmente.
- Dopo la riproduzione, riporre il disco nell'apposita custodia.
- Pulire il disco con un panno di pulizia. Procedere dal centro verso l'esterno.



- Non utilizzare solventi come benzene, diluente o detersivi disponibili in commercio o spray antistatici per dischi in vinile.
- Non utilizzare i dischi indicati di seguito.
 - Dischi con un formato non standard (ad esempio, a forma di cuore o quadrati).
 - Dischi su cui sono applicati etichette o adesivi.
 - Dischi sui quali sono presenti residui di sostanze adesive.

Sostituzione dei pezzi

Nel caso di riparazione di questa unità, i pezzi riparati potrebbero essere trattenuti a scopo di riutilizzo o riciclaggio.

Caratteristiche tecniche

Sistema

Laser: Laser semiconduttore

Copertura dei canali*

PAL (B/G)

VHF da E2 a E12

(Compresocanale C)

(48,25 – 224,25 MHz)

Canali italiano VHF da A a H

(53,75 – 210,25 MHz)

UHF da E21 a E69

(471,25 – 855,25 MHz)

CATV da S01 a S05, da S1 a S20

(69,25 – 97,25 MHz, 105,25 – 294,25 MHz)

HYPHER da S21 a S41

(303,25 – 463,25 MHz)

Frequenza intermedia*

FI-Video: 38,9 MHz

FI-Audio: 33,4 MHz

33,16 MHz

La suddetta copertura dei canali garantisce semplicemente la ricezione dei canali tra gli intervalli indicati. Ma non garantisce la possibilità di ricezione di segnali in tutte le circostanze. Per ulteriori informazioni, vedere "Canali che è possibile ricevere" (pagina 123).

Ricezione video: Sistema

sintetizzatore di frequenza

Ricezione audio: Sistema a divisione di frequenza portante

Uscita antenna: Presa antenna asimmetrica da 75 ohm

Timer: Orologio: Al quarzo/Indicazione oraria: Formato 24 ore (digitale)/Durata alimentazione di riserva: 1 ora

Formato di registrazione video: MPEG-2, MPEG-1

Formato di registrazione audio/velocità di trasmissione

applicabile: Dolby Digital 2 canali 256 kbps/128 kbps (in modo EP, SLP, e SEP), PCM

* di cui al par. 3 dell'Allegato A al D.M. 25/06/85 e al par. 3 dell'Allegato 1 al D.M. 27/08/87

Ingressi e uscite

LINE 2 OUT

(AUDIO): Presa fono/2 Vrms/10 kilohm

(VIDEO): Presa fono/1,0 Vp-p

(S VIDEO): Mini DIN a 4 piedini/

Y:1,0 Vp-p, C: 0,3 Vp-p (PAL)

LINE 2 IN

(AUDIO): Presa fono/2 Vrms/più di 22 kilohm

(VIDEO): Presa fono/1,0 Vp-p

(S VIDEO): Mini DIN a 4 piedini/

Y:1,0 Vp-p, C: 0,3 Vp-p (PAL)

LINE 3 – TV: 21 piedini

CVBS OUT

S-Video/RGB OUT (segnale a monte)

LINE 1/DECODER: 21 piedini

CVBS IN/OUT

S-Video/RGB IN

Decodificatore

DV IN: 4 piedini/i.LINK S100

DIGITAL OUT (COAXIAL): Presa fono/0,5 Vp-p/75 ohm

COMPONENT VIDEO OUT (Y, P_B/C_B, P_R/C_R):

Preso fono/Y: 1,0 Vp-p,

P_B/C_B: 0,7 Vp-p, P_R/C_R: 0,7 Vp-p

G-LINK: Minipresa

HDMI OUT: Connettore standard HDMI a 19 piedini

USB:

Preso USB di tipo A (Per il collegamento della fotocamera digitale, del lettore di schede di memoria e della memoria USB)

Preso USB di tipo B (Per il collegamento di stampanti compatibili con PictBridge)

Generali

Requisiti di alimentazione: 220-240 V CA, 50/60 Hz

Consumo energetico: 44 W

Dimensioni (circa):

430 × 66,5 × 286 mm (larghezza/altezza/profondità) incluse le parti sporgenti

Capacità dell'unità di disco rigido:

RDR-HX750: 160 GB

RDR-HX950: 250 GB

Peso (circa): 4,4 kg

Temperatura di utilizzo: da 5°C a 35°C

Umidità di utilizzo: da 25% a 80%

Accessori in dotazione:

Cavo di alimentazione (1)

Cavo dell'antenna (1)

Telecomando (1)

Dispositivo di controllo del set top box

(1)

Pile R6 (formato AA) (2)

Il design e le caratteristiche tecniche sono soggetti a modifiche senza preavviso.

Note sui brani audio MP3, file di immagine JPEG e file video DivX

Informazioni sui brani audio MP3, sui file di immagine JPEG e sui file video DivX

MP3 è una tecnologia di compressione audio che risponde ad alcune norme ISO/MPEG. JPEG è una tecnologia di compressione delle immagini.

È possibile riprodurre i brani audio di formato MP3 (MPEG1 Audio Layer 3) e i file di immagine JPEG sul disco rigido o sui DATA CD (CD-ROM/CD-R/CD-RW) o i file di immagine JPEG sul disco rigido o sui DATA DVD (DVD-ROM/DVD+RW/DVD+R/DVD-RW/DVD-R).

DivX® è una tecnologia di compressione del file video, sviluppata dalla DivX, Inc. Questo prodotto è un prodotto ufficiale DivX® Certified. È possibile riprodurre i DATA CD (CD-ROM/CD-R/CD-RW) e i DATA DVD (DVD-ROM/DVD+RW/DVD+R/DVD-RW/DVD-R) che contengono i file video DivX.

I DATA DVD devono essere registrati secondo il formato ISO9660 Livello 1, Livello 2, Romeo, Joliet o UDF (Universal Disk Format) 1.02, 1.50, 2.00* o 2.01 affinché il registratore riconosca i brani audio MP3, i file di immagine JPEG e i file video DivX.

I DATA CD devono essere registrati secondo il formato ISO9660 Livello 1, Livello 2, Romeo, Joliet affinché il registratore riconosca i brani MP3, i file di immagine JPEG e i file video DivX.

È anche possibile riprodurre i dischi registrati in Multisessione/Multibordo.

Per i dettagli sul formato di registrazione, vedere le istruzioni in dotazione con le unità del disco e con il software di registrazione (non in dotazione).

* Non disponibile per i brani audio MP3.

Nota sui dischi Multisessione/Multibordo

Se i brani audio e le immagini nel formato di CD musicale o nel formato di Video CD sono registrati nella prima sessione/nel primo bordo, solo la prima sessione/il primo bordo viene riprodotto.

Brani audio MP3, file di immagine JPEG o file video DivX che il registratore può riprodurre

Il registratore può riprodurre i seguenti brani e file:

- Brani audio MP3 con l'estensione “.mp3”.
- File di immagine JPEG con estensione “.jpeg” o “.jpg”.
- File di immagine JPEG baseline che sono conformi al formato di file di immagine Exif 2.2* e Y:Cb:Cr che è 4:4:4, 4:2:2 o 4:2:0.
- File video DivX con l'estensione “.avi” o “.divx.”.

* “Exchangeable Image File Format” (Formato di file di immagine intercambiabile): Il formato di file utilizzato dalle fotocamere digitali.

Suggerimento

Poiché l'avvio della riproduzione su un disco con molte strutture richiede più tempo, si consiglia di creare album contenenti al massimo due strutture.

Note

- Il registratore riproduce tutti i dati con l'estensione “.mp3”, “.jpeg”, “.jpg”, “.avi” o “.divx” anche se non sono nel formato MP3, JPEG o DivX. La riproduzione di questi dati può generare un rumore molto intenso che può danneggiare il sistema dei diffusori.
- A seconda del disco, la riproduzione normale potrebbe non essere possibile. Per esempio, l'immagine potrebbe non essere chiara, la riproduzione potrebbe sembrare non uniforme, l'audio potrebbe saltare e così via.
- A seconda del disco, potrebbe volerci un po' di tempo per l'avvio della riproduzione.
- Alcuni file non possono essere riprodotti.
- Per i brani audio MP3 e i file video DivX, il registratore può riprodurre fino a 99 album ciascuno su un DATA CD o DATA DVD. È possibile riprodurre fino a 99 brani e file in un album.

- Per i file di immagine JPEG, il registratore può caricare contemporaneamente a 99 album cartelle e/o fino a 999 file in un album su un DATA CD/ DATA DVD. Per vedere gli album che non sono caricati, ricaricarli.
- Il passaggio all'album successivo o a un altro album può richiedere un po' di tempo.
- La dimensione di immagine che può essere visualizzata è limitata. Possono essere visualizzate le seguenti dimensioni di immagine: larghezza 160–5.120 pixel per altezza 120–3.840 pixel.
- Questo registratore supporta i brani audio MP3 registrati con una frequenza di campionamento di 32 kHz, 44,1 kHz e 48 kHz.
- Non è possibile riprodurre un brano audio MP3 superiore a 1 GB.
- Il registratore non è conforme ai brani audio di formato mp3PRO.
- Il registratore non può riprodurre un file video DivX di dimensione superiore a 720 (larghezza) x 576 (altezza)/4 GB.
- Il registratore potrebbe non riprodurre un file video DivX quando il file è stato unito da due o più file video DivX.

Note sulla copia dei file di immagine JPEG/brani audio MP3

- Non è possibile copiare i file di immagine JPEG/ brani audio MP3 sul disco rigido se:
 - Il numero totale di album di immagine JPEG sul disco rigido supera 999.
 - Il numero totale di file di immagine JPEG/brani audio MP3 in un album supera 999.
 - I brani audio MP3 sono 1 GB o più grandi.
- Tenere presente che la dimensione dei file di immagine JPEG copiati sul disco rigido potrebbe essere aumentata automaticamente per adattarsi allo schermo del televisore.
- Non è possibile copiare i file di immagine JPEG su un DATA DVD finalizzato su altri registratori o periferiche.
- Se appare un messaggio di avvertimento indicando che il disco rigido è pieno, cancellare diversi album o file per creare dello spazio. Per i dettagli sulla cancellazione dei brani o dei file, vedere a pagina 106 o 115.

Informazioni su i.LINK

La presa DV IN su questo registratore è compatibile con i.LINK per le videocamere digitali. Questa sezione descrive lo standard i.LINK e le relative caratteristiche.

Che cosa è i.LINK?

i.LINK è un'interfaccia seriale digitale per la gestione di dati video digitali, audio digitali e altri dati trasmessi in due direzioni tra apparecchi dotati della presa i.LINK, nonché per il controllo di altri apparecchi. Gli apparecchi compatibili con l'interfaccia i.LINK possono essere collegati mediante un unico cavo i.LINK. Le applicazioni possibili sono operazioni e transazioni di dati con vari apparecchi AV digitali. Se a questo registratore vengono collegati in una catena a margherita due o più apparecchi compatibili con i.LINK, le operazioni e le transazioni di dati possono essere eseguite non solo con l'apparecchio collegato direttamente, ma anche con altri apparecchi tramite quest'ultimo.

Notare tuttavia che il metodo di impiego può variare qualche volta in base alle funzioni e alle caratteristiche tecniche dell'apparecchio da collegare e che su alcuni apparecchi collegati potrebbe non essere possibile eseguire le operazioni e le transazioni di dati.

Nota

Normalmente solo un apparecchio può essere collegato a questo registratore con il cavo i.LINK (cavo di collegamento DV). Quando si collega questo registratore con apparecchi compatibili con l'interfaccia i.LINK che dispongono di due o più prese i.LINK (prese DV), consultare il manuale di istruzioni dell'apparecchio da collegare.

Informazioni sul nome "i.LINK"

i.LINK è il termine più noto del bus di trasporto dati IEEE 1394 proposto da SONY ed è un marchio di fabbrica approvato da numerose aziende.

IEEE 1394 è uno standard internazionale definito dall'Institute of Electrical and Electronics Engineers.

Velocità di trasmissione di i.LINK

La velocità massima di trasmissione di i.LINK varia in base agli apparecchi. Sono definite tre velocità massime di trasmissione:

S100 (circa 100 Mbps*)

S200 (circa 200 Mbps)

S400 (circa 400 Mbps)

La velocità di trasmissione è riportata nella sezione “Caratteristiche tecniche” del manuale di istruzioni di ciascun apparecchio. Inoltre, su alcuni apparecchi, è indicata anche accanto alla presa i.LINK.

La velocità massima di trasmissione degli apparecchi su cui tale velocità non è indicata, ad esempio questa unità, è pari a “S100”.

Se vengono collegati apparecchi dotati di velocità massime di trasmissione diverse, è possibile che la velocità di trasmissione non corrisponda a quella indicata.

* Definizione di Mbps

Mbps è l'abbreviazione di megabit al secondo, ovvero la quantità di dati che è possibile inviare o ricevere in un secondo. Ad esempio, trasmissione dati pari a 100 Mbps indica che è possibile inviare 100 megabit di dati in un secondo.

Funzioni i.LINK di questo registratore

Per ulteriori informazioni sui modi di duplicazione quando questa unità è collegata ad un altro apparecchio video dotato di prese DV, vedere a pagina 92.

La presa DV su questo registratore può immettere solo segnali DVC-SD. Non consente di emettere segnali. La presa DV non accetterà segnali MICRO MV da apparecchi quali una videocamera digitale MICRO MV con una presa i.LINK.

Per ulteriori precauzioni, vedere le note a pagina 92.

Per ulteriori informazioni sulle precauzioni da osservare durante il collegamento di questo registratore, vedere anche i manuali di istruzioni dell'apparecchio da collegare.

Cavo i.LINK necessario

Utilizzare il cavo da 4 piedini a 4 piedini i.LINK di Sony.

i.LINK e  sono marchi di fabbrica.

Indice delle parti e dei comandi

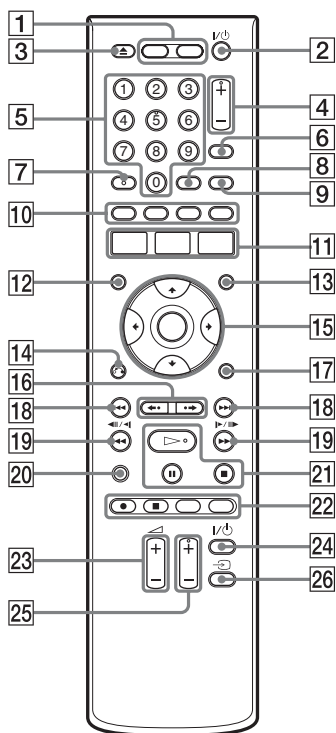

Per ulteriori informazioni, consultare le pagine indicate fra parentesi.

Telecomando



- 1** Tasto HDD (34)
Tasto DVD (33)
- 2** Tasto **I/** (accensione/attesa) (24)
- 3** Tasto **▲** (apertura/chiusura) (33)
- 4** Tasti PROG (programma) +/- (34)
Il tasto + è dotato di un punto a sfioramento*.
- 5** Tasti numerici (40, 76)
Il tasto numero 5 è dotato di un punto a sfioramento*.
- 6** Tasto INPUT (selezione ingresso) (64)
- 7** Tasto AUDIO (68, 97)
Il tasto AUDIO è dotato di un punto a sfioramento*.

- 8** Tasto CLEAR (40, 70, 98, 105)
- 9** Tasto TV/DVD (22)
- 10** Tasto rosso (49)
Tasto SUBTITLE/verde (49, 68)
Tasto ANGLE/giallo (49, 66, 114)
Tasto PLAY MODE/blu (49, 70, 76, 98, 100)
- 11** Tasto SYSTEM MENU (61, 71, 88, 95, 101, 107, 118)
Tasto TITLE LIST (35, 66, 79)
Tasto TOP MENU (66)
Tasto GUIDE (47)
- 12** Tasto MENU (66)
- 13** Tasto INFO (informazioni) (47)
- 14** Tasto **↵** RETURN (24)
- 15** Tasto **←/↑/↓/→/ENTER** (24)
- 16** Tasti **◀•/•▶** (ripetizione immediata/
avanzamento immediato) (68)
- 17** Tasto DISPLAY (38)
- 18** Tasti **◀◀/▶▶** (precedente/
successivo) (68, 97, 104)
Tasti PAGE +/- (49)
- 19** Tasti **◀◀◀||◀||▶▶▶▶** (ricerca/
rallentatore/fermo immagine) (68, 97,
104)
Tasti DAY +/- (49)
- 20** Tasto TV PAUSE (73)
- 21** Tasto **▷** (riproduzione) (66, 97, 114)
Tasto **||** (pausa) (68, 97, 104, 114)
Tasto **■** (arresto) (66, 97, 103, 114)
Il tasto **▷** è dotato di un punto a sfioramento*.
- 22** Tasto **●** REC (34)
Tasto **■** REC STOP (34)
Tasto HDD/DVD DUB (87)
Tasto REC MODE (34)

- 23 Tasti TV  (volume) +/- (22)
- 24 Tasto TV  (accensione/attesa) (22)
- 25 Tasti TV PROG (programma) +/- (22)
Il tasto + è dotato di un punto a sfioramento*.
- 26 Tasto TV  (selezione ingresso) (22)

* Utilizzare il punto a sfioramento come punto di riferimento durante l'utilizzo del registratore.

Pannello frontale

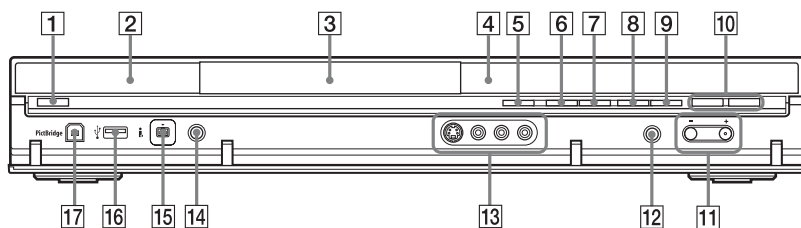

- 1** Tasto (accensione/attesa) (24)
- 2** (sensore di comando a distanza) (22)
- 3** Vassoio del disco (33)
- 4** Display del pannello frontale (159)
- 5** Tasto (apertura/chiusura) (33)
- 6** Tasto (riproduzione) (66, 97, 114)
Il tasto è dotato di un punto a sfioramento*.
- 7** Tasto (arresto) (66, 97, 103, 114)
- 8** Tasto (REC) (34)
- 9** Tasto (REC STOP) (34)
- 10** Tasto/indicatore HDD (34)
Tasto/indicatore DVD (33)
- 11** Tasti PROGRAM +/- (34)
Il tasto + è dotato di un punto a sfioramento*.
- 12** Tasto INPUT (selezione ingresso) (64)
- 13** Prese LINE 2 IN (S VIDEO/VIDEO/L(MONO) AUDIO R) (29)
- 14** Tasto ONE-TOUCH DUB (94)
- 15** Presa DV IN (92)
- 16** Presa USB (tipo A) (101, 107)
- 17** Presa USB PictBridge (tipo B) (116)

* Utilizzare il punto a sfioramento come punto di riferimento durante l'utilizzo del registratore.

Display del pannello frontale

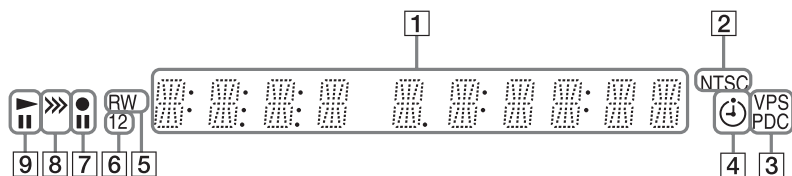

- 1** Consente di visualizzare le seguenti informazioni:
 - Tempo di riproduzione
 - Numero del titolo/capitolo/brano (traccia)/indice attuale
 - Tempo di registrazione/Modo di registrazione
 - Orologio
 - Posizione del programma
 - Indicazione EPG (47)
Appare "EPG" quando si ricevono i dati GUIDE Plus+.
 - Indicazione TV Direct Rec. (34): "TV" appare nelle due cifre all'estrema destra.
- 2** Indicatore NTSC (120, 126)
- 3** Indicatore VPS/PDC (63)
- 4** Indicatore del timer (58)
- 5** Tipo del disco
Si illumina quando un disco DVD-R o DVD-RW registrabile è caricato.
- 6** Indicatore del modo di comando (139)
Visualizza il modo di comando del telecomando.
Quando il modo di comando per il registratore è impostato su DVD3 (impostazione predefinita) non si visualizzano né "1" né "2".
- 7** Stato della registrazione
- 8** Indicatore di direzione della duplicazione
- 9** Stato di riproduzione

Pannello posteriore

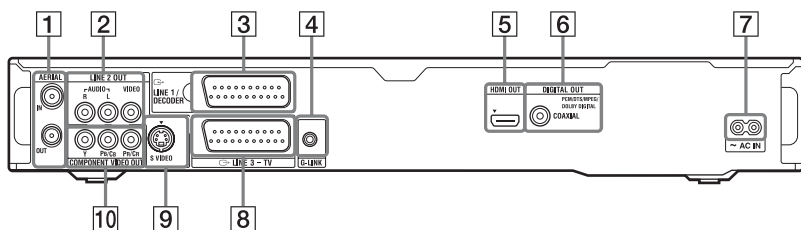

- 1** Prese AERIAL IN/OUT (13)
- 2** Presa LINE 2 OUT (R-AUDIO-L/VIDEO) (16, 20)
- 3** Presa LINE 1/DECODER (28)
- 4** Prese G-LINK (14)
- 5** Presa HDMI OUT (uscita di interfaccia multimediale ad alta definizione) (16, 20)
- 6** Presa DIGITAL OUT COAXIAL (20)
- 7** Terminale AC IN (21)
- 8** Presa LINE 3 - TV (16)
- 9** Presa LINE 2 OUT S VIDEO (16)
- 10** Prese COMPONENT VIDEO OUT (Y, PB/CB, PR/CR) (16)

Elenco dei codici della lingua

Per ulteriori informazioni, vedere a pagina 130.

L'ortografia delle lingue è conforme allo standard ISO 639: 1988 (E/F).

Numero	Lingua (codice)	Numero	Lingua (codice)	Numero	Lingua (codice)
0101	Afar (aa)	0905	Interlingue (ie)	1813	Rhaeto-Romance (rm)
0102	Abkhazian (ab)	0911	Inupiak (ik)	1814	Kirundi (rn)
0106	Afrikaans (af)	0914	Indonesian (in)	1815	Romanian (ro)
0113	Amharic (am)	0919	Icelandic (is)	1821	Russian (ru)
0118	Arabic (ar)	0920	Italian (it)	1823	Kinyarwanda (rw)
0119	Assamese (as)	0923	Hebrew (iw)	1901	Sanskrit (sa)
0125	Aymara (ay)	1001	Japanese (ja)	1904	Sindhi (sd)
0126	Azerbaijani (az)	1009	Yiddish (ji)	1907	Sangho (sg)
0201	Bashkir (ba)	1023	Javanese (jw)	1908	Serbo-Croatian (sh)
0205	Byelorussian (be)	1101	Georgian (ka)	1909	Singhalese (si)
0207	Bulgarian (bg)	1111	Kazakh (kk)	1911	Slovak (sk)
0208	Bihari (bh)	1112	Greenlandic (kl)	1912	Slovenian (sl)
0209	Bislama (bi)	1113	Cambodian (km)	1913	Samoan (sm)
0214	Bengali (bn)	1114	Kannada (kn)	1914	Shona (sn)
0215	Tibetan (bo)	1115	Korean (ko)	1915	Somali (so)
0218	Breton (br)	1119	Kashmiri (ks)	1917	Albanian (sq)
0301	Catalan (ca)	1121	Kurdish (ku)	1918	Serbian (sr)
0315	Corsican (co)	1125	Kirghiz (ky)	1919	Siswati (ss)
0319	Czech (cs)	1201	Latin (la)	1920	Sesotho (st)
0325	Welsh (cy)	1214	Lingala (ln)	1921	Sundanese (su)
0401	Danish (da)	1215	Laothian (lo)	1922	Swedish (sv)
0405	German (de)	1220	Lithuanian (lt)	1923	Swahili (sw)
0426	Bhutani (dz)	1222	Latvian (lv); Lettish	2001	Tamil (ta)
0512	Greek (el)	1307	Malagasy (mg)	2005	Telugu (te)
0514	English (en)	1309	Maori (mi)	2007	Tajik (tg)
0515	Esperanto (eo)	1311	Macedonian (mk)	2008	Thai (th)
0519	Spanish (es)	1312	Malayalam (ml)	2009	Tigrinya (ti)
0520	Estonian (et)	1314	Mongolian (mn)	2011	Turkmen (tk)
0521	Basque (eu)	1315	Moldavian (mo)	2012	Tagalog (tl)
0601	Persian (fa)	1318	Marathi (mr)	2014	Setswana (tn)
0609	Finnish (fi)	1319	Malay (ms)	2015	Tonga (to)
0610	Fiji (fj)	1320	Maltese (mt)	2018	Turkish (tr)
0615	Faroese (fo)	1325	Burmese (my)	2019	Tsonga (ts)
0618	French (fr)	1401	Nauru (na)	2020	Tatar (tt)
0625	Frisian (fy)	1405	Nepali (ne)	2023	Twi (tw)
0701	Irish (ga)	1412	Dutch (nl)	2111	Ukrainian (uk)
0704	Scots Gaelic (gd)	1415	Norwegian (no)	2118	Urdu (ur)
0712	Galician (gl)	1503	Occitan (oc)	2126	Uzbek (uz)
0714	Guarani (gn)	1513	(Afan)Oromo (om)	2209	Vietnamese (vi)
0721	Gujarati (gu)	1518	Oriya (or)	2215	Volapük (vo)
0801	Hausa (ha)	1601	Panjabi (pa)	2315	Wolof (wo)
0809	Hindi (hi)	1612	Polish (pl)	2408	Xhosa (xh)
0818	Croatian (hr)	1619	Pashto (ps);	2515	Yoruba (yo)
0821	Hungarian (hu)		Pushto (ps)	2608	Chinese (zh)
0825	Armenian (hy)	1620	Portuguese (pt)	2621	Zulu (zu)
0901	Interlingua (ia)	1721	Quechua (qu)		

Codice del paese/della zona

Per ulteriori informazioni, vedere a pagina 135.

Numero	Zona (Codice)	Numero	Zona (Codice)
0118	Argentina (ar)	1325	Malesia (my)
0121	Australia (au)	1324	Messico (mx)
0120	Austria (at)	1412	Paesi Bassi (nl)
0205	Belgio (be)	1426	Nuova Zelanda (nz)
0218	Brasile (br)	1415	Norvegia (no)
0301	Canada (ca)	1611	Pakistan (pk)
0312	Cile (cl)	1608	Filippine (ph)
0314	Cina (cn)	1620	Portogallo (pt)
0411	Danimarca (dk)	1821	Russia (ru)
0609	Finlandia (fi)	1907	Singapore (sg)
0618	Francia (fr)	0519	Spagna (es)
0405	Germania (de)	1905	Svezia (se)
0811	Hong Kong (hk)	0308	Svizzera (ch)
0914	India (in)	2023	Taiwan (tw)
0904	Indonesia (id)	2008	Tailandia (th)
0920	Italia (it)	0702	Regno Unito (gb)
1016	Giappone (jp)	2119	USA (us)
1118	Corea (kr)		

Indice analitico

Le parole tra virgolette vengono visualizzate nelle indicazioni su schermo.

Caratteri numerici

- "16:9" 135
- "4:3 Letter Box" 134
- "4:3 Pan Scan" 135

A

- "AFT" 122
- "Agenda" 48
- "Album Foto" 107, 112
- ANGLE 66, 114
- "Ann. finaliz." 45
- "Annulla" 79
- Annullamento della finalizzazione 45
- Antenna 13
- "Assegna protez.disco" 42
- Assegnazione di un nome 41
- AUDIO 68, 97
- "Audio DRC" 129
- "Audio Esterno" 127
- Audio principale 57, 127
- Audio secondario 57, 127
- "Auto" 119
- "Auto Cap. (HDD/VR)" 133
- "Auto Capitolo(DVD+R/+RW)" 133
- "Auto Capitolo(Video)" 133
- "Auto Setup Canali" 25, 121

B

- Blocco vassoio 67, 97
- Brani audio MP3 97
- 'BRAVIA' Theatre Sync 19

C

- "Cambia Genere" 80
 - Camcorder DV 92
 - Canal Plus 30
 - "Canale" 123
 - "Cancella album" 115
 - Capitolo 39, 62
 - Cavo audio 20
 - Cavo di alimentazione 21
 - Cavo HDMI 16, 20
 - Cavo video 16
 - CD 11
 - Chase Play 74
 - Codice del paese/della zona 161
 - Codice di zona 12
 - "Codice Registrazione" 140
 - Collegamento
 - cavi audio 20
 - cavi video 16
 - cavo dell'antenna 13
 - cavo HDMI 16, 20
 - Il dispositivo di controllo del set top box 13
 - la periferica USB 101, 107
 - Una stampante 116
- ### COMPONENT VIDEO OUT 17
- "Conferma stampa" 140
 - "Config. Disco" 41, 43, 46, 118
 - Controllo del televisore tramite il telecomando 22
 - "Copia" 109
 - Copia
 - File di immagine
 - JPEG 107, 109
 - "Copia Album" 102
 - "Copia contenuto album" 109
 - Copia dei brani audio 101
 - Copia dei file di immagine
 - JPEG 109
 - Copia libera 57

- Copia proibita 57
- Copia singola 57
- "Copia su DVD" 109
- CPRM 10
- Creazione di un disco di riserva 91
- Creazione di una Playlist 83

D

- DATA CD 11
- DATA DVD 11
- "Decoder" 31, 123
- "Di base" 118, 119
- DIGITAL OUT (COAXIAL) 20
- "Dim. Schermo TV" 25
- "Disc Backup" 91
- Dischi registrabili 9
- Dischi riproducibili 9, 11
- Dischi utilizzabili 9, 11
- Display del pannello frontale 159
- "Display frontale" 139
- Dispositivo di controllo del set top box 13, 27
- "Dividi" 81, 82, 84
- Dolby Digital 20, 128
- "Download da TV" 25, 121
- DTS 20, 128
- Duplic. One-Touch 94
- Duplicazione
 - Duplicazione disco rigido/DVD 87
 - Elenco Duplicazione 88
- Duplicazione con camcorder DV 92
 - "Duplic. One-Touch" 94
 - "Duplicazione manuale" 95
 - "Riproduzione" 96
- "Duplicazione manuale" 95
- Duplicazione One Touch 94
- "Durata" 63

DV IN 93

DVD VIDEO 11

DVD+R 9, 77

DVD+RW 9, 77

DVD-R 10, 77

DVD-RAM 11

DVD-RW 9, 77

E

Elenco Album 103

“Genere” 103

“Imp. salto” 104

“Ordina tit.” 103

Elenco Titoli 35

“Genere” 37

Miniatura 37

“Ordina tit.” 37

“Elim. A-B” 80

“Elimina” 79, 80, 106,

115

F

Fermo immagine 69

File di immagine JPEG

107

File video DivX 66

“Finalizzazione” 43

Finalizzazione 43

“Formato REC su HDD”

134

“Formatta” 46

“Formatta DVD-RW” 118

“Formatta HDD” 118

Formattazione 46

G

Gestione

File di immagine

JPEG 115

Gestione dei brani audio

sul Music Jukebox

106

“Guida” 47

“Guida a schermo” 139

Guida alla soluzione dei

problemi 141

Guida rapida ai tipi di

dischi 9

GUIDE 47

H

HDMI

“4:3 Uscita Video”

137

“Colore” 138

“Controllo HDMI”

138

“Risoluzione

Schermo” 137

“Uscita Audio” 138

HDMI OUT 17, 20

“HELP Impostazioni” 120

I

i.LINK 154

Immagine della miniatura

37

Modo di anteprima

38, 140

Immissione di caratteri 40

“Imp. Genere” 79, 106

“Imp. salto” 104, 106

“Imp. Thumbnail” 79, 133

“Imposta Preview” 140

Impostazione automatica

dell’orologio 25, 119

Impostazione del sistema

GUIDE Plus+ 26

Impostazione manuale

dell’orologio 25, 119

Impostazione Rapida 24,

120

Impostazioni del disco 41,

43, 46, 118

“Indic. di angolo.” 66, 136

“Info” 48

“Ingresso Audio” 126

Ingresso audio 21

“Ingresso DV” 93, 127

“Ingresso LINE 1” 126

Ingresso video 17

INPUT 64

“Input sistema colore” 125

“Installazione” 48

J

Jukebox 101

L

“La Mia TV” 48

“Lettura continua” 135

LINE 1/DECODER 28

LINE 2 IN 29

“Lingua” 130

“Lingua Audio” 130

“Lingua Automatica” 130

“Lingua Menu DVD” 130

“Lingua OSD” 130

“Lingua Sottotitoli” 130

“Lista-Canali” 48

“Livello Tuner” 126

M

“Manuale” 119

Manutenzione dei dischi

150

MENU 66

Menu

Menu del DVD 66

menu principale 66

“Mix (Stereo1: 25%)” 127

“Mix (Stereo1: 50%)” 127

“Mix (Stereo1: 75%)” 127

“Modalità pausa” 135

“Modifica” 79, 106

Modifica 77, 83

capitoli 81

Playlist 83

titoli 79

“Modo di comando” 23,

139

Modo di registrazione 35,

56

Modo di registrazione

manuale 131

Modo di riproduzione

“Programma” 71, 99,

105

“Ripeti A-B” 70, 98

“Ripetizione” 70, 98,

104

Modo pagina 37, 103, 113

“Modo Play” 106

“Modo reg. manuale” 131

Modo Video 9, 10

Modo VR 9, 10

“Montaggio compatibile
Video mode.” 78
“Montaggio Frame
Accurate” 78
“Mostra Sottotitoli” 130
MPEG 20, 129
“Multi-Modo” 79
“Music Jukebox” 101

N

NICAM 57, 126
“Nome” 123
“Nome album” 106
“Nome brano” 106
“Nome Gen” 79, 106
“Nome Titolo” 79
“Non protetto” 80
“NTSC su TV PAL” 126
Numero del capitolo 39
Numero del titolo 39
“Nuovo album” 115

O

“Opzioni” 139
“Ordina tit.” 37, 103
Original 37, 77
“Ottimizza HDD” 118

P

Pannello frontale 158
Pannello posteriore 159
Parti e comandi 156
Pausa televisiva 73
Pausa televisiva dal vivo
73
“Pausa TV” 140
PAY-TV 30
PBC 66
PDC 63
Pile 22
PLAY MODE 70, 71, 98,
99, 104, 105
Playlist 37, 77
“Programma” 71, 99, 105
“Progressivo” 25
Proiezione di diapositive
114
“Proteggi conten. album”
115

“Protezione” 79, 80, 115
Protezione 67, 135
album 115
Disco 42
File di immagine
JPEG 115
titolo 79

Q

Qualità dell'immagine 61,
71
Quick Timer 60

R

REC 34
“REC Bilingue” 127
REC MODE 56
REC STOP 34, 94, 96
“Reg. Diretta TV” 18, 34
“Registrazione” 131
Registrazione 56
durante la visione di
un altro
programma 34
formato di
registrazione 9
modo di registrazione
35, 56
regolazione
dell'immagine
61
tempo di registrazione
35, 56
Registrazione bilingue 57
Registrazione con il timer
impostazione
manuale 59
“Regol. modo
registr.” 59, 60
Sistema GUIDE
Plus+ 58
verifica/modifica/
annullamento 62
Registrazione e
riproduzione simultanee
75
“Regol. modo registr.” 59,
60, 133

Regolazione
immagine di
registrazione 61
immagine di
riproduzione 71
“Regolazione immagine”
61, 71
Reimpostazione del
registratore 120, 149
“RGB” 125, 126
“Riavvia perif. USB” 140
riavvolgimento rapido/
avanzamento rapido 68,
104
“Ricerca” 47
Ricerca
Brano audio 97, 104
File di immagine
JPEG 114
in base al genere 37,
103
individuazione
dell'inizio del
titolo/capitolo/
brano 68, 97,
104
riavvolgimento
rapido/
avanzamento
rapido 97
scansione audio 67
“Ricerca album” 100
“Ricerca Capitolo” 76
“Ricerca per tempo” 76
“Ricerca titolo” 76
“Ricerca Traccia” 76, 100
Ricevitore del set top box
14
“Rinomina album” 115
“Rinomina file” 115
“Ripeti A-B” 70, 98
“Ripeti Album” 98, 104
“Ripeti Capitolo” 70
“Ripeti Disco” 70, 98
“Ripeti Programma” 70,
98, 104
“Ripeti Titolo” 70
“Ripeti Traccia” 70, 98,
104

“Ripetizione” 70, 98, 104
Ripresa della riproduzione 67
Ripristino della registrazione 63
“Riproduzione” 96, 134
Riproduzione 9, 66, 97, 103, 112
 avanzamento
 immediato 68
 avanzamento rapido 68, 97, 104
 Brani audio MP3 97
 Camcorder DV 96
 fermo immagine 69
 File di immagine
 JPEG 112
 File video DivX 66
 Jukebox 103
 “Programma” 71, 99, 105
 riavvolgimento
 rapido 68, 97, 104
 “Ripeti A-B” 70, 98
 “Ripetizione” 70, 98, 104
 ripetizione immediata 68
 ripresa della
 riproduzione 67
 riproduzione al
 rallentatore 69
 Rotazione 114
 scansione audio 67
 zoom 114
riproduzione al rallentatore 69
Riproduzione One Touch 18, 67
“Risparmio Energetico” 120
Rotazione 114

S
S VIDEO 17
“Salta” 122
“Scambio canali” 124
Scansione audio 67

“Scansione Automatica” 25, 121
Segnali di controllo della copia 57
“Selez. NICAM” 126
“Setup manuale CAN” 121
“Setup Orologio” 25, 119
“Sintonizzatore” 121
“Sist. Sonoro” 123
“Sistema CH” 122
Sistema GUIDE Plus+ 47, 58
“Sistema Input Line” 120
Sistema TV 123
SMARTLINK 18, 140
Spazio sul disco 78
“Sposta” 83, 84
Stampa dei file di immagine JPEG 116
“Standard (4:3)” 25
“Stereo1” 127
“Stereo2” 127
SUBTITLE 68
Super VIDEO CD 11
“S-Video” 125, 126

T

Tasti numerici 41
Telecomando 22, 156
Televisore  22, 34
Tempo di registrazione 35, 56
Tempo rimanente 39
Tipi di dischi 9, 77
“Tipo TV” 134
Titolo 39
TOP MENU 66
TV/DVD 23, 34

U

“Unire” 82, 83
“Uscita Audio” 128
“Uscita HDMI” 137
“Uscita LINE 3” 125
“Uscita PCM 96kHz” 128

V

Verifica/modifica/annullamento delle impostazioni del timer 62
“Video” 125, 126
VIDEO CD 11
“Video Component Out” 125
“Video In/Out” 125
VPS 63

W

“Wide (16:9)” 25

Z

Zoom 114
ZWEITON 57



Stampato su carta 70% o più riciclata.



1-289989341L

2-899-893-41(1)