

9 - 18 kg

Britax

Römer

KING plus

RÖMER KING plus

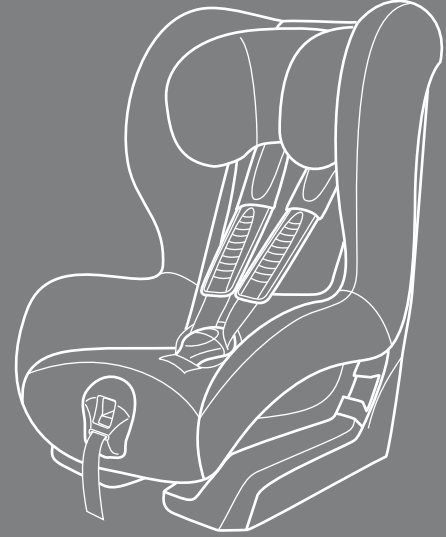

Gebrauchsanleitung

User Instructions

Mode d'emploi

Instrucciones de uso

Manual de instruções

Istruzioni per l'uso

Инструкция по эксплуатации

Brugsvejledning

Gebruiksaanwijzing

D

GB

F

E

P

I

RUS

DK

NL

Britax Excelsior Limited
1 Churchill Way West
Andover
Hampshire SP10 3UW
United Kingdom

t +44 (0)1264 333343
f +44 (0)1264 334146
e service.uk@britax.com
www.britax.eu

BRITAX RÖMER
Kindersicherheit GmbH
Blaubeurer Straße 71
89077 Ulm
Deutschland

t +49 (0)731 9345 0
f +49 (0)731 9345 210
e service.de@britax.com
www.roemer.eu

D Wir schicken Ihnen gerne diese Anleitung auch in deutsch zu. Bitte wenden Sie sich an die obenstehende Adresse.

GB We are happy to send you these instructions also in English language. Please contact the address stated above.

F Nous vous enverrons ces instructions volontiers aussi en français. Veuillez vous adresser à l'adresse indiquée ci-dessous.

E Con mucho gusto le enviaremos estas instrucciones en español. Por favor, póngase en contacto a la dirección de más abajo.

P Nós lhe enviamos com prazer este manual em português. Dirija-se, sff. ao endereço indicado abaixo.

I Se lo desidera, Le inviamo queste istruzioni anche in italiano. Si rivolga all'indirizzo sottostante.

RUS Мы охотно вышлем Вам это руководство также на русском языке. Просьба обратиться по нижеуказанному адресу.

DK Denne vejledning foreligger også på dansk. Tilsendes efter ønske. Kontakt nedenstående adresse.

NL Wij sturen u deze handleiding ook graag tot in de Nederlandse taal. Gelieve daarvoor het onderstaande adres te contacteren.

BG С удоволствие ще Ви изпратим това ръководство и на немски BG. Моля обърнете се на горепосочения адрес.

RO V trimitem aceste instructiuni i n limba RO. V rugm s ne contactai la adresa de mai sus.

TR Size memnuniyetle bu talimatnameyi türkçe dilinde de göndeririz. Lütfen aşağı da belirtilen adrese başvurunuz.

GR Μπορούμε να σας στείλουμε τις οδηγίες και στα Ελληνικά. Επικοινωνήστε με την ανωτέρω διεύθυνση.

PL Wyślemy Państwu chętnie niniejszą instrukcję obsługi w języku polskim. Prosimy zwrócić się pod niżej wymieniony adres.

CZ Rádi Vám tento návod zašleme v českém jazyce. Obrát'te se prosím na níže uvedenou adresu.

SK Radi Vám pošleme tento návod k použitiu i v slovenskom jazyku. Obrát'te sa prosím na dole uvedenú adresu.

H A leírást szívesen megküldjük Önnek magyar nyelven is. Kérjük, szíveskedjen a lenti címhez fordulni.

SLO To navodilo Vam radi pošljemo tudi v slovenskem jeziku. Prosimo, da se obrnete na spodnji naslov.

HR Rado ćemo Vam poslati ovu Uputu i na hrvatskom jeziku. Molimo da se obratite na dolje navedenu adresu.

S Vi skickar dig gärna denna anvisning även på svenska. Var god vänd dig till nedanstående adress.

N Vi sender deg gjerne denne veiledningen på norsk. Du kan henvende deg til adressen nedenfor.

FIN Lähetämme sinulle nämä ohjeet mielellämme myös Suome kielellä. Ota yhteys allamainittuun osoitteeseen.

EST Sme saadame teile meelsasti selle juhendi ka eesti keeles. Palun pöörduge eespool toodud aadressil.

LV Mēs o instrukciju Jums labprāt nosūfīsim arī latvie u valodā. Lūdzu, griezieties augstāk norādītājā adresē.

LT Galime atsiųsti instrukciją ir lietuvių kalba. Prašom kreiptis aukščiau nurodytu adresu.

KING plus



Gebrauchsanleitung

Wir freuen uns, dass unser KING plus Ihr Kind sicher durch einen neuen Lebensabschnitt begleiten darf.

Um Ihr Kind richtig schützen zu können, muss der KING plus unbedingt so verwendet und eingebaut werden, wie wir es Ihnen in dieser Anleitung beschreiben.

Wenn Sie noch Fragen zur Benutzung haben, wenden Sie sich bitte an uns.

BRITAX RÖMER
Kindersicherheit GmbH
Britax Excelsior Ltd.

Inhalt

1. Eignung	2
2. Verwendung im Fahrzeug	3
3. Einbau im Fahrzeug	4
3.1 Einbau des Auto-Kindersitzes	5
3.2 Ausbau des Auto-Kindersitzes	7
3.3 So ist Ihr Auto-Kindersitz richtig eingebaut	8
4. Sichern Ihres Kindes	9
4.1 Anpassen der Kopfstütze	10
4.2 Lockern der Gurte	11
4.3 Ansnallen Ihres Kindes	11
4.4 Straffen der Gurte	12
4.5 So ist Ihr Kind richtig gesichert	13
5. Ruhestellung des Auto-Kindersitzes	13

User instructions

We are pleased that our KING plus may accompany your child safely through a new stage of his or her life.

In order to protect your child correctly, the KING plus must always be used and installed as described in these instructions.

If you have any further questions regarding its use, please feel free to contact us.

BRITAX RÖMER
Kindersicherheit GmbH
Britax Excelsior Ltd.

Contents

1. Suitability	2
2. Use in the vehicle	3
3. Installation in the vehicle	4
3.1 Installing the child safety seat	5
3.2 Removing the child safety seat	7
3.3 Checklist to ensure that your child safety seat is installed correctly	8
4. Securing your child	9
4.1 Adjusting the headrest	10
4.2 Loosening the harness	11
4.3 Securing your child	11
4.4 Tightening the harness	12
4.5 Checklist to ensure that your child is buckled up correctly	13
5. Reclining position of the child safety seat	13

Mode d'emploi

Nous sommes heureux que notre KING plus puisse accompagner votre enfant en toute sécurité pendant un nouveau chapitre de sa vie.

Pour protéger efficacement votre enfant, le KING plus doit impérativement être utilisé et installé de la manière décrite dans le présent mode d'emploi.

Pour toute question complémentaire, ne pas hésiter à nous contacter.

BRITAX RÖMER
Kindersicherheit GmbH
Britax Excelsior Ltd.

Table des matières

1. Habilitation	2
2. Utilisation dans le véhicule	3
3. Montage dans le véhicule	4
3.1 Montage du siège auto	5
3.2 Démontage du siège auto	7
3.3 Comment savoir si le siège auto est bien monté	8
4. Protection de votre enfant	9
4.1 Réglage de l'appui-tête	10
4.2 Desserrage des sangles	11
4.3 Mise en place de la ceinture de votre enfant	11
4.4 Serrage des sangles	12
4.5 Voici comment votre enfant est bien protégé	13
5. Position de couchage du siège auto	13

6. Pflegeanleitung	14	6. Care instructions	14	7. Consignes d'entretien	14
6.1 Pflege des Gurtschlosses	14	6.1 Care for the harness buckle ..	14	6.1 Entretien du fermoir de	
6.2 Reinigung	16	6.2 Cleaning	16	ceinture	14
6.3 Abziehen des Bezuges	18	6.3 Removing the cover	18	6.2 Nettoyage	16
6.4 Aufziehen des Bezuges	19	6.4 Re-fitting the cover	19	6.3 Retrait de la housse	18
6.5 Ausbauen der Gurte	19	6.5 Removing the harness	19	6.4 Remise en place de la	
6.6 Einbauen der Gurte	21	6.6 Installing the harness	21	housse	19
7. Hinweise zur Entsorgung	23	7. Notes regarding disposal	23	6.5 Démontage des sangles	19
8. Folgesitze	23	8. Next child safety seat	23	6.6 Montage des sangles	21
9. 2 Jahre Garantie	24	9. 2-year warranty	24	7. Remarques relatives à	
10. Garantiekarte / Übergabe-Check	26	10. Warranty Card / Transfer Check	27	l'élimination	23

1. Eignung

Zulassung

Britax / RÖMER Auto- Kindersitz	Prüfung und Zulassung nach ECE* R 44/04	
	Gruppe	Körpergewicht
KING plus	I	9 bis 18 kg

*ECE = Europäische Norm für Sicherheitsausrüstung

- Der Auto-Kindersitz ist ausgelegt, geprüft und zugelassen entsprechend den Anforderungen der europäischen Norm für Kindersicherheits-Einrichtungen (ECE R 44/04). Das Prüfzeichen E (in einem Kreis) und die Zulassungsnummer befinden sich auf dem Zulassungsetikett (Aufkleber am Auto-Kindersitz).
- Die Zulassung erlischt, sobald Sie am Auto-Kindersitz etwas verändern. Änderungen darf

1. Suitability

Certification

Britax / RÖMER Child safety seat	Tested and certified according to ECE* R 44/04	
	Group	Body weight
KING plus	I	9 to 18 kg

*ECE = European Standard for Safety Equipment

- The child safety seat has been designed, tested and certified to the requirements of the European Standard for Child Safety Equipment (ECE R 44/04). The seal of approval E (in a circle) and the approval number are located on the approval label (sticker on the child safety seat).
- This approval shall be invalidated if you make any modifications to the child safety seat. No modifications may be made to the child safety

1. Habilitation

Homologation

Britax / RÖMER Siège auto	Vérification et homologation selon ECE* R 44/04	
	Groupe	Poids
KING plus	I	9 à 18 kg

*ECE = norme européenne pour les équipements de sécurité

- Le siège auto est conçu, contrôlé et homologué conformément aux exigences de la norme européenne pour les équipements de sécurité pour enfants (ECE R 44/04). Le signe de contrôle E (dans un cercle) et le numéro d'homologation se trouvent sur l'étiquette d'homologation (autocollant sur le siège auto).
- Le siège auto perd son homologation dès que vous réalisez des modifications. Toute



- ausschließlich der Hersteller vornehmen.
- Der **KING plus** darf ausschließlich zur Sicherung Ihres Kindes im Fahrzeug verwendet werden. Er eignet sich keinesfalls Zuhause als Sitzgelegenheit oder Spielzeug.

2. Verwendung im Fahrzeug

Bitte beachten Sie die Hinweise zur Benutzung von Kinder-Rückhaltesystemen in Ihrem Fahrzeughandbuch.



So können Sie Ihren Auto-Kindersitz verwenden:

in Fahrtrichtung	ja
entgegen der Fahrtrichtung	nein 1)
mit 2-Punkt-Gurt	nein 5)
mit 3-Punkt-Gurt 2)	ja
auf Beifahrersitz	ja 3)
auf äußeren Rücksitzen	ja
auf mittlerem Rücksitz (mit 3-Punkt-Gurt)	ja 4)

(Bitte beachten Sie die Vorschriften Ihres Landes)

1) Verwendung ist nur auf einem rückwärtsgerichteten Fahrzeugsitz (z.B. Van, Minibus) zulässig, der auch für den Transport von Erwachsenen zugelassen ist. Es darf kein Airbag auf den Sitz wirken.

2) Der Gurt muss nach ECE R 16 (oder vergleichbarer Norm) genehmigt sein z.B. erkennbar am umrandeten "E", "e" auf dem Prüfetikett am Gurt.

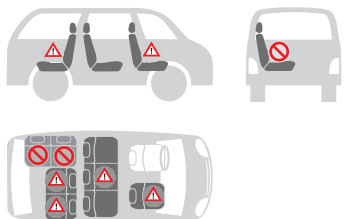

- seat other than by the manufacturer.
- Use the **KING plus** exclusively for securing your child in your vehicle. It is in no way suitable as a seat or toy in the home.

2. Use in the vehicle

Please observe the instructions on the use of child restraint systems described in your vehicle owner's manual.



This is how you can use your child safety seat:

forward facing	yes
rearward facing	no 1)
with 2-point belt	no 5)
with 3-point belt 2)	yes
on front passenger seat	yes 3)
on outer rear seat	yes
on centre rear seat (with 3-point belt)	yes 4)

(Please observe the relevant regulations in your country)

1) Use is permitted on a rearward-facing vehicle seat (e.g. in a van or minibus) only if the vehicle seat is also approved for use by adults. The seat may not be in the area of effect of an airbag.

2) The safety belt must be approved to ECE R 16 or a comparable standard (see test label on belt with an "E" or "e" in a circle).

- modification doit exclusivement être réalisée par le fabricant.
- KING plus** est exclusivement réservé à l'installation sécuritaire de votre enfant dans votre véhicule. Il convient en aucun cas à un usage domestique en tant que chaise ou jouet.

2. Utilisation dans le véhicule

Veuillez consulter à ce sujet les indications d'utilisation des systèmes de retenue des sièges auto pour enfants figurant dans le manuel d'utilisation de votre véhicule.



Voici comment vous pouvez utiliser le siège auto :

dans le sens de la marche	oui
dans le sens contraire de la marche	non 1)
avec ceinture à 2 points	non 5)
avec ceinture à 3 points 2)	oui
sur le siège du passager	oui 3)
sur les sièges arrière latéraux	oui
sur le siège arrière central (avec ceinture à 3 points)	oui 4)

(Veuillez respecter les directives en vigueur dans votre pays)

1) L'utilisation sur un siège dirigé dos à la route (p.ex. van, minibus) n'est autorisée que si celui-ci convient également au transport d'adultes. Ce siège ne doit pas être protégé par un airbag.

2) La ceinture doit être homologuée selon ECE R 16 (ou une norme comparable) ce qui est par exemple signalé par la lettre "E", "e" insérée dans un cercle et figurant sur l'étiquette de contrôle.

- 3) bei Front-Airbag: weit nach hinten schieben, ggf. Hinweis im Fahrzeug-Handbuch beachten.
4) Verwendung ist nicht möglich wenn nur ein 2-Punkt-Gurt vorhanden ist.



5) Die Verwendung eines 2-Punkt-Gurtes erhöht das Verletzungsrisiko Ihres Kindes bei einem Unfall erheblich.

- 3) If there is a front airbag: slide back all the way or nearly so, observe any instructions in vehicle owner's manual.

4) Cannot be used if the vehicle seat is equipped with only a 2-point belt.



5) The use of a 2-point belt substantially increases the risk of injury to your child in the event of an accident.

- 3) Avec un airbag frontal : reculer le siège le plus possible. Le cas échéant, respectez les consignes contenues dans le manuel de votre véhicule.

4) Utilisation impossible lorsqu'il n'existe qu'une ceinture à 2 points.



5) L'utilisation d'une ceinture à 2 points augmente considérablement le risque de blessure pour votre enfant en cas d'accident.

3. Einbau im Fahrzeug



Zum Schutz aller Fahrzeuginsassen

Bei einer Notbremsung oder einem Unfall können ungesicherte Gegenstände und Personen andere Mitfahrer verletzen. Bitte achten Sie deshalb stets darauf, dass...

- die Rückenlehnen der Fahrzeugsitze festgestellt sind (z.B. umklappbare Rücksitzbank einrasten).
- im Fahrzeug (z.B. auf der Hutablage) alle schweren oder scharfkantigen Gegenstände gesichert sind.
- alle Personen im Fahrzeug angeschnallt sind.
- der Auto-Kindersitz im Auto immer gesichert ist, auch wenn kein Kind transportiert wird.

Zum Schutz Ihres Fahrzeuges

- An einigen Auto-Sitzbezügen aus empfindlichem Material (z.B. Velour, Leder etc.) können durch die Benutzung von Auto-Kindersitzen Gebrauchsspuren auftreten. Um das zu vermeiden können Sie z.B. eine Decke oder ein Handtuch unterlegen.

3. Installation in the vehicle



For the protection of all vehicle occupants

In the case of an emergency stop or an accident unsecured persons or objects may cause injury to other vehicle occupants. Please always check that...

- the backrests of the vehicle seats are locked (i.e. that a foldable rear seat bench latch is engaged).
- all heavy or sharp-edged objects in the vehicle (e.g. on the parcel shelf) are secured.
- all persons in the vehicle have their seat belts fastened.
- the child safety seat is always secured when it is in the vehicle, even if no child is being transported.

To protect your vehicle

- Some vehicle seat covers of sensitive materials (e.g. velour, leather, etc.) may develop wear marks when child seats are used. This can be avoided by placing a blanket or towel under the child seat.

3. Montage dans le véhicule



Pour protéger tous les passagers

En cas de freinage d'urgence ou d'accident, les objets et personnes non attachés risquent de blesser d'autres passagers. Veuillez donc toujours veiller à ce que...

- les dossiers des sièges de voiture soient verrouillés (enclenchez par exemple le banc arrière rabattable),
- tous les objets lourds ou à bords vifs (par exemple sur la lunette arrière) soient bien fixés,
- toutes les personnes aient mis leur ceinture,
- le siège auto soit toujours fixé dans la voiture même si aucun enfant ne l'occupe.

Pour protéger votre véhicule

- Sur certaines housses de siège de véhicule recouvertes d'une matière délicate (velours, cuir, etc.), l'utilisation de sièges auto risque de laisser des traces. Pour éviter cela, vous pouvez mettre en dessous une couverture ou une serviette, par exemple.



3.1 Einbau des Auto-Kindersitzes

So sichern Sie Ihren Kindersitz mit dem 3-Punkt-Gurt Ihres Fahrzeugs:

- ✎ Verstellen Sie die Sitzschale **11** in die aufrechte Sitzposition (siehe 5.).
Tip! Der Sitz lässt sich nur in der aufrechten Position öffnen.
- ✎ Stellen Sie den Auto-Kindersitz in Fahrtrichtung auf den Autositz.
- ✎ Drücken Sie den grauen Entriegelungs-Hebel **1** nach oben und ziehen Sie gleichzeitig **oben in der Mitte** am Sitzschalen-Rand. Die Sitzschale **11** rastet aus.
- ✎ Kippen Sie die Sitzschale **11** nach vorn bis sie festhakt.
- ✎ Ziehen Sie den Autogurt heraus und führen Sie ihn zwischen der Sitzschale **11** und dem Sitzunterteil **12** durch.
- ✎ Rasten Sie die Schlosszunge im Auto-Gurtschloss **2** ein. KLICK!
- ✎ Legen Sie den Beckengurt **3** in die hellroten Gurtführungen **4** an beiden Seiten des Sitzunterteiles **12**.
Vorsicht! Gurt nicht verdrehen.
- ✎ Führen Sie den Diagonalgurt **5** oberhalb des Gurthakens **9** vorbei.

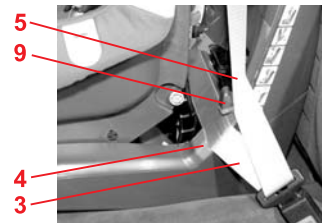
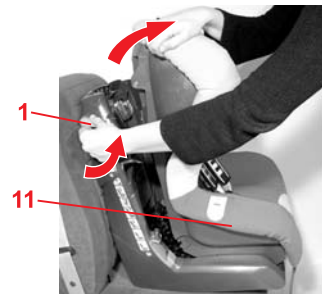

3.1 Installing the child safety seat

To secure the child seat using the 3-point belt of your vehicle proceed as follows:

- ✎ Adjust the seat shell **11** to the upright seating position (see 5.).
Note: The seat can only be opened in the upright position.
- ✎ Place the child safety seat facing forward on the vehicle seat (in the direction of travel).
- ✎ Pull up on the grey release lever **1** and at the same time pull **at the top in the centre** of the edge of the seat shell. The seat shell **11** disengages.
- ✎ Tip the seat shell **11** forward until it latches.
- ✎ Pull out the vehicle seat belt and place it between the seat shell **11** and the seat base **12**.
- ✎ Engage the buckle tongue in the vehicle seat buckle **2** with an audible CLICK!
- ✎ Place the lap belt section **3** in the light red belt guides **4** on both sides of the seat base **12**.
Caution! Do not twist the belt.
- ✎ Guide the diagonal seat belt section **5** over the top of the belt hook **9**.

3.1 Montage du siège auto

Comment fixer votre siège auto au moyen de la ceinture à 3 points de votre voiture :

- ✎ Placez la coque du siège **11** en position d'assise verticale (voir 5.).
Astuce ! Le siège ne peut être ouvert qu'en position verticale.
- ✎ Placez sur le siège auto sur le siège du véhicule en l'orientant vers la route.
- ✎ Poussez le levier de déverrouillage gris **1** vers le haut et tirez simultanément **sur le milieu du bord supérieur** de la coque. La coque **11** se désenclenche.
- ✎ Basculez la coque **11** vers l'avant jusqu'à ce qu'elle s'enclenche correctement.
- ✎ Sortez la ceinture en tirant et passez-la entre la coque **11** et la partie inférieure du siège **12**.
- ✎ Enclenchez la languette dans le fermoir de la ceinture **2** du véhicule. CLIC !
- ✎ Introduisez la sangle ventrale **3** dans les guidages de sangle rouge vif **4** situés des deux côtés de la partie inférieure du siège **12**.
Attention ! Ne pas torsader la sangle.
- ✎ Passez la sangle diagonale **5** au-dessus du crochet de sangle **9**.

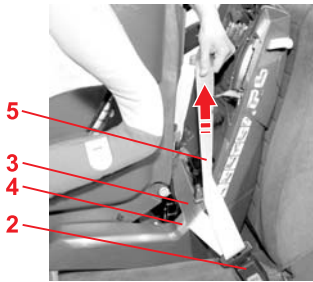

- ☞ Straffen Sie den Beckengurt **3**, indem Sie am Diagonalgurt **5** ziehen.
Vorsicht! Das Auto-Gurtschloss **2** darf auf keinen Fall in der Gurtführung **4** liegen.

- ☞ Tighten the lap belt section **3** by pulling the diagonal belt section **5**.
Caution! The buckle **2** of the vehicle seat belt must not be positioned in the belt guide **4**.

- ☞ Tendez la sangle ventrale **3**, en tirant sur la sangle diagonale **5**.
Attention ! Le fermoir de la ceinture du véhicule **2** ne doit en aucun cas se trouver dans les guidages de sangle **4**.

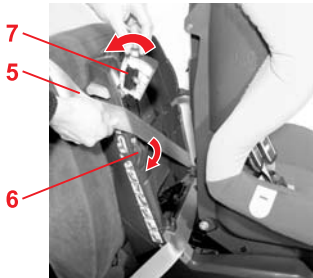

- ☞ Schwenken Sie den Klemmhebel **6** der dunkelroten Gurtklemme **7**, die dem Auto-Gurtschloss **2** gegenüberliegt, nach unten.
- ☞ Legen Sie den Diagonalgurt **5** in die Gurtklemme **7** ein.
Vorsicht! Gurt nicht verdrehen.

- ☞ Press down the clamping lever **6**, corresponding to the dark red belt clamp **7** on the opposite side from the vehicle seat belt buckle **2**.
- ☞ Insert the diagonal seat belt section **5** into the belt clamp **7**.
Caution! Do not twist the belt.

- ☞ Faites basculer vers le bas le levier de verrouillage **6** de l'attache de la sangle rouge foncé **7** se trouvant en regard du fermoir de la ceinture du véhicule **2**.
- ☞ Placez la sangle diagonale **5** dans l'attache **7**.
Attention ! Ne pas torsader la sangle.

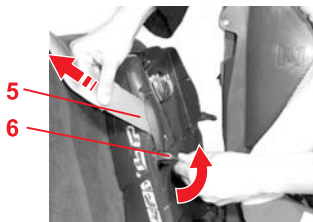

- ☞ Ziehen Sie kräftig am Diagonalgurt **5** und schwenken Sie gleichzeitig den Klemmhebel **6** nach oben bis er einrastet.
Vorsicht! Der Diagonalgurt **5** darf nur mit der dem Auto-Gurtschloss **4** gegenüberliegenden Gurtklemme **7** geklemmt werden.

- ☞ Pull firmly on the diagonal seat belt section **5**, at the same time pulling up on the clamping lever **6** until it engages.
Caution! The diagonal seat belt section **5** may only be clamped using the belt clamp **7** on the opposite side from the vehicle seat belt buckle **2**.

- ☞ Tirez fermement sur la sangle diagonale **5** et, simultanément, poussez le levier de verrouillage **6** vers le haut jusqu'à ce qu'il s'enclenche.
Attention ! La sangle diagonale **5** ne peut être attachée qu'avec le fermoir **7** situé en regard de la ceinture du véhicule **2**.

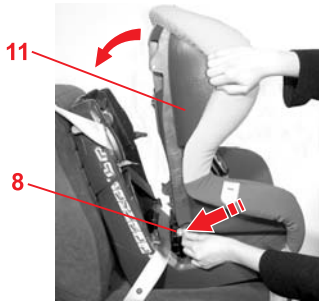

- ☞ Kippen Sie die Sitzschale **11** ganz nach vorne und halten Sie die Sitzschale **11** fest.
- ☞ Drücken Sie die Spannklappe an der grauen Taste **8** nach hinten bis sie aus der Sitzschale **11** aushakt.
- ☞ Kippen Sie die Sitzschale **11** nach hinten.
Vorsicht! Nehmen Sie Ihre Hand aus der Spannmechanik, sie arbeitet jetzt selbsttätig.

- ☞ Tip the seat shell **11** all the way forward and hold the seat shell **11** in place.
- ☞ Press the clamping flap on the grey button **8** backward until it sticks out of the seat shell **11**.
- ☞ Tip the seat shell **11** backward.
Caution! Remove your hands from the clamping mechanism, as it now operates automatically.

- ☞ Basculez complètement la coque du siège **11** vers l'avant et retenez-la **11**.
- ☞ Repoussez la touche grise du dispositif de serrage **8** vers l'arrière jusqu'à ce qu'elle se désengage de la coque **11**.
- ☞ Basculez la coque **11** vers l'arrière.
Attention ! Retirez la main du dispositif de serrage. Celui-ci fonctionne désormais de manière autonome.

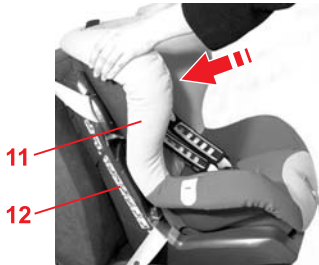

- ☞ Drücken Sie die Sitzschale **11** gegen das Sitzunterteil **12** bis sie einrastet.
Vorsicht! Die Sitzschale **11** muss auf beiden Seiten einrasten. Ziehen Sie oben an der Sitzschale **11** um das Einrasten zu überprüfen.

- ☞ Push the seat shell **11** against the seat base **12** until it engages.
Caution! The seat shell **11** must engage on both sides. Pull up on the seat shell **11** to ensure that it is engaged.

- ☞ Appuyez la coque **11** contre la partie inférieure du siège **12** jusqu'à ce qu'elle s'enclenche correctement.
Attention ! La coque **11** doit s'enclencher des deux côtés. Tirez sur la partie supérieure de la coque **11** afin de vérifier que celle-ci est correctement fixée.

3.2 Ausbau des Auto-Kindersitzes

- ☞ Öffnen Sie den Kindersitz (siehe 3.1).
- ☞ Öffnen Sie das Auto-Gurtschloss **2**.
- ☞ Ziehen Sie den Diagonalgurt **5** mit einem kurzen Ruck aus der Gurtklemme **7**.
- ☞ Öffnen Sie nun die Gurtklemme **7**.
- ☞ Nehmen Sie den Autogurt aus den Gurtführungen.
- ☞ Schließen Sie den Kindersitz (siehe 3.1)

3.2 Removing the child safety seat

- ☞ Open the child seat (see 3.1).
- ☞ Release the vehicle seat buckle **2**.
- ☞ Give the diagonal belt section **5** a brief jerk to pull it out of the belt clamp **7**.
- ☞ Open the belt clamp **7**.
- ☞ Remove the vehicle seat belt from the belt guides.
- ☞ Close the child seat (see 3.1).

3.2 Démontage du siège auto

- ☞ Ouvrez le siège auto (voir 3.1).
- ☞ Détachez la ceinture du véhicule **2**.
- ☞ Retirez la sangle diagonale **5** de l'attache **7** en tirant brièvement dessus.
- ☞ Ouvrez à présent l'attache de la sangle **7**.
- ☞ Retirez la ceinture du véhicule des guidages.
- ☞ Refermez le siège auto (voir 3.1).

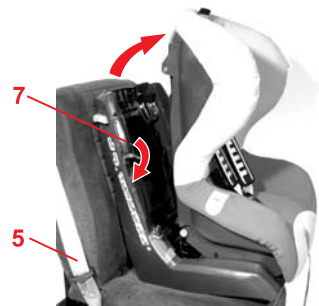

3.3 So ist Ihr Auto-Kindersitz richtig eingebaut

 Prüfen Sie zur Sicherheit Ihres Kindes, dass...

- der Auto-Kindersitz fest im Fahrzeug eingebaut ist,
- der Autogurt straff und nicht verdreht ist,
- der Beckengurt **3** durch die beiden hellroten Gurtführungen **4** verläuft,

3.3 Checklist to ensure that your child safety seat is installed correctly

 For the safety of your child, please check that...

- the child safety seat is securely fastened in the vehicle,
- the vehicle seat belt is tightened up and not twisted,
- the lap belt section **3** runs through both light red belt guides **4**,

3.3 Comment savoir si le siège auto est bien monté

 Vérifiez, pour la protection de votre enfant, que...

- le siège auto est bien fixé dans le véhicule,
- la ceinture du véhicule est bien tendue et n'est pas torsadée,
- la sangle ventrale **3** traverse bien les deux guidages rouge vif **4**,

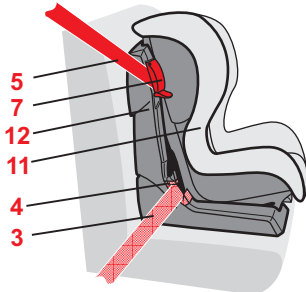
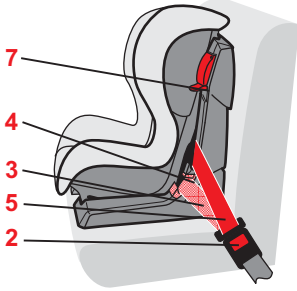

- der Diagonalgurt **5** nur mit der dem Auto-Gurtschloss **2** gegenüber liegenden dunkelroten Gurtklemme **7** geklemmt ist,
- die Sitzschale **11** auf beiden Seiten des Sitzunterteiles **12** eingerastet ist,

- the diagonal seat belt section **5** is only clamped using the dark red belt clamp **7** on the opposite side from the vehicle seat belt buckle **2**,
- the seat shell **11** is engaged with the seat base **12** on both sides,

- la sangle diagonale **5** n'est attachée qu'avec le fermoir rouge foncé **7** situé en regard de la ceinture du véhicule **2**,
- la coquille **11** est enclenchée des deux côtés de la partie inférieure du siège **12**,



- die Schlosszunge und das Gurtschloss **2** des Autogurtes **nicht** in den Gurtführungen **4** des Auto-Kindersitzes liegen,

- neither the buckle tongue nor the belt buckle **2** of the vehicle seat belt is positioned in the belt guides **4** of the child safety seat.

- la languette et le fermoir de la ceinture du véhicule **2** ne se trouvent **pas** dans les guidages **4** du siège auto.



4. Sichern Ihres Kindes



Zum Schutz Ihres Kindes

- Grundsätzlich gilt: Je enger der Gurt am Körper Ihres Kindes anliegt, desto größer ist die Sicherheit.
- Bitte lassen Sie Ihr Kind im Auto-Kindersitz nie unbeaufsichtigt im Fahrzeug zurück.
- Benutzung auf dem Rücksitz: Stellen Sie den Vordersitz so weit nach vorne, dass Ihr Kind mit den Füßen nicht an der Rückenlehne des Vordersitzes anstößt (Verletzungsgefahr).
- Die Kunststoffteile des Kindersitzes heizen sich in der Sonne auf. **Vorsicht!** Ihr Kind kann sich daran verbrennen. Schützen Sie den Kindersitz, wenn er gerade nicht gebraucht wird, vor intensiver Sonneneinstrahlung.
- Lassen Sie Ihr Kind nur auf der Gehwegseite ein- und aussteigen.
- Lockern Sie längere Reisen durch Pausen auf, in denen Ihr Kind seinen Bewegungsdrang ausleben kann.



4. Securing your child



For the protection of your child

- As a general rule: The more snugly the harness fits over your child's body, the safer your child will be.
- Please do not leave your child unattended in the child safety seat in the vehicle.
- Installation on the rear seat: Move the front seat forward far enough that you child's feet cannot hit the back rest of the front seat (to prevent risk of injury).
- The plastic parts of the child safety seat can heat up in the sun. **Caution!** Your child may get burnt. Protect the child seat against intensive solar radiation when it is not actually in use.
- Allow your child to enter and exit the vehicle only on the side away from traffic.
- Make stops during longer journeys to give your child an opportunity to run about and play.



4. Protection de votre enfant



Pour protéger votre enfant

- Les principes suivants sont à respecter : Plus la ceinture est proche du corps de votre enfant, plus celui-ci est en sécurité.
- Ne laissez pas votre enfant dans le siège auto dans la voiture sans surveillance.
- Utilisation sur le siège arrière : Avancez le siège avant de manière à ce que les pieds de votre enfant ne touchent pas le dossier de celui-ci (risques de blessures).
- Les parties en matière plastique du siège auto se réchauffent en plein soleil. **Attention !** Votre enfant risque de se brûler. Protégez le siège auto des rayons du soleil lorsque vous ne l'utilisez pas.
- Ne faites monter ou descendre votre enfant que du côté du trottoir.
- Lors des longs trajets, aménagez des pauses afin que votre enfant puisse se dégourdir les jambes.

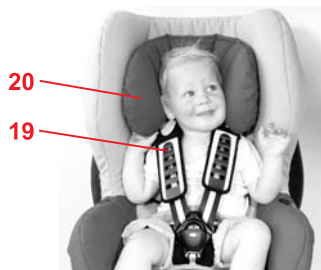

4.1 Anpassen der Kopfstütze

Eine richtig angepasste Kopfstütze **20** gibt Ihrem Kind im Auto-Kindersitz optimalen Halt.

- Die Kopfstütze **20** muss so eingestellt sein, dass die Schultergurte **19** auf Schulterhöhe Ihres Kindes liegen oder etwas darüber.

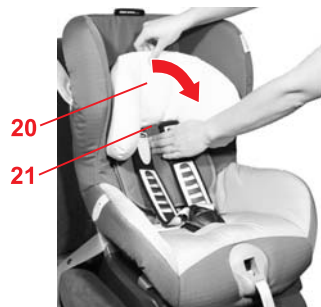

So können Sie die Höhe der Kopfstütze **20** der Körpergröße Ihres Kindes anpassen:

- ☞ Lockern Sie die Gurte so weit wie möglich (siehe 4.2).
- ☞ Kippen Sie die Kopfstütze **20** nach vorne. Nun ist der Kopfstützen-Versteller **21** entriegelt.

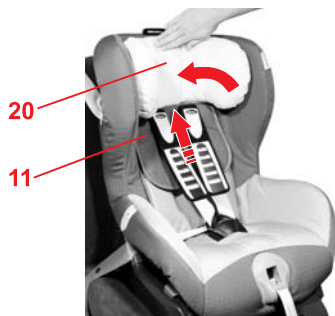

- ☞ Verschieben Sie die Kopfstütze **20** in die richtige Schultergurthöhe.
- ☞ Klappen Sie die Kopfstütze **20** wieder zurück an die Sitzschale **11**, um den Kopfstützen-Versteller **21** wieder zu verriegeln.

4.1 Adjusting the headrest

A correctly adjusted headrest **20** ensures optimal protection for your child in the safety seat.

- The headrest **20** must be adjusted so that the shoulder straps **19** are at the same level as your child's shoulders or slightly above.

To adjust the height of the headrest **20** to fit your child:

- ☞ Loosen the harness straps as far as possible (see 4.2).
- ☞ Tip the headrest **20** forward. The headrest adjuster **21** is now unlocked.
- ☞ Slide the headrest **20** until the shoulder straps are at the correct height.
- ☞ Fold the headrest **20** back onto the seat shell **11** to lock the headrest adjuster **21** again.

4.1 Réglage de l'appui-tête

L'appui-tête bien adapté **20** assure que votre enfant est efficacement maintenu dans le siège auto.

- L'appui-tête **20** doit être réglé de telle manière que les bretelles **19** se trouvent à la hauteur des épaules de l'enfant ou un peu en dessous.

Procédez comme suit pour adapter la hauteur de l'appui-tête **20** à la taille de votre enfant :

- ☞ Desserrez les sangles autant que possible (voir 4.2).
- ☞ Basculez l'appui-tête **20** vers l'avant. Le système de réglage de l'appui-tête **21** est à présent déverrouillé.
- ☞ Faites glisser l'appui-tête **20** à la hauteur de bretelles appropriée.
- ☞ Rabattez l'appui-tête **20** sur la coque **11** pour verrouiller de nouveau le système de réglage de l'appui-tête **21**.



4.2 Lockern der Gurte

- Drücken Sie auf die Verstelltaste **22** und ziehen Sie gleichzeitig die beiden Schultergurte **19** nach vorne.

Vorsicht! Nicht an den Schulterpolstern **23** ziehen.

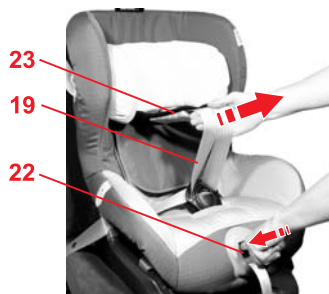

4.2 Loosening the harness

- Press the adjustment button **22** and at the same time pull both shoulder straps **19** forward.

Caution! Do not pull on the shoulder pads **23**.

4.2 Desserrage des sangles

- Appuyez sur la touche de réglage **22** et tirez les deux bretelles **19** en même temps vers l'avant.

Attention ! Ne tirez pas sur les épaulières **23**.

4.3 Anschnallen Ihres Kindes

- Lockern Sie die Schultergurte. (siehe 4.2)
- Öffnen Sie das Gurtschloss **24** (auf die rote Taste drücken).
- Stecken Sie die Schlosszungen **25** in die Haltegummis **26**.
- Setzen Sie Ihr Kind in den Auto-Kindersitz.
- Hängen Sie die Schlosszungen **25** wieder aus.



4.3 Securing your child

- Loosen the shoulder straps. (see 4.2)
- Open the harness buckle **24** (press the red release button).
- Insert the buckle tongues **25** into the rubber holders **26**.
- Place your child into the safety seat.
- Unhook the buckle tongues **25** again.

4.3 Mise en place de la ceinture de votre enfant

- Desserrez les bretelles (voir 4.2).
- Ouvrez le fermoir de la ceinture **24** (appuyez sur la touche rouge).
- Mettez les languettes **25** dans les fixages de caoutchouc **26**.
- Placez votre enfant dans le siège auto.
- Décrochez les languettes **25** une nouvelle fois.

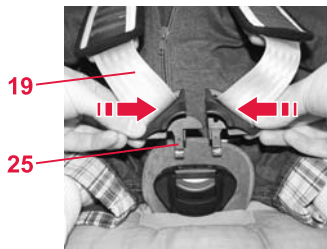

- ☞ Führen Sie die Schultergurte **19** über die Schultern Ihres Kindes. **Vorsicht!** Schultergurte **19** nicht verdrehen oder vertauschen.
- ☞ Führen Sie die beiden Schlosszungen **25** zusammen...

- ☞ Put the shoulder straps **19** over the shoulders of your child. **Caution!** Do not twist or interchange the shoulder straps **19**.
- ☞ Put the two buckle tongues **25** together...

- ☞ Passez les bretelles **19** sur les épaules de votre enfant. **Attention !** Veillez à ne pas torsader ou confondre les bretelles **19**.
- ☞ Rapprochez les deux languettes **25** l'une de l'autre...

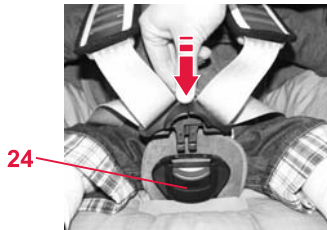

- ☞ ...und rasten Sie sie im Gurtschloss **24** hörbar ein. KLICK!

- ☞ ...and engage in the harness buckle **24** with an audible CLICK!

- ☞ ...et enclenchez-les dans le fermoir **24** de manière audible. CLIC !



- ☞ Straffen Sie die Gurte, bis sie eng am Körper Ihres Kindes anliegen. (siehe 4.4) **Vorsicht!** Die Hüftgurte **28** müssen so tief wie möglich über die Leistenbeuge Ihres Kindes verlaufen.

- ☞ Tighten the straps until they are in contact with your child's body. (see 4.4) **Caution!** The hip belt **28** must lie as low as possible over your child's hips.

- ☞ Tendez les sangles jusqu'à ce qu'elles adhèrent bien au corps de votre enfant (voir 4.4). **Attention !** Les sangles ventrales **28** doivent passer le plus possible au-dessus de l'aîne de votre enfant.



4.4 Straffen der Gurte

- ☞ Ziehen Sie am Gurtende **36** bis Sie aus dem Gurtversteller **35** ein deutliches Klicken hören. **Tipp!** Gurtende möglichst gerade heraus ziehen.

4.4 Tightening the harness

- ☞ Pull on the strap end **36** until you hear a clear click from the harness adjuster **35**. **Tip!** Pull the strap end as straight as possible.

4.4 Serrage des sangles

- ☞ Tirez sur l'extrémité de la sangle **36** jusqu'à ce que vous entendiez le dispositif de réglage de la ceinture **35** émettre un clic distinct. **Astuce !** Tirez l'extrémité de la sangle le plus horizontalement possible.

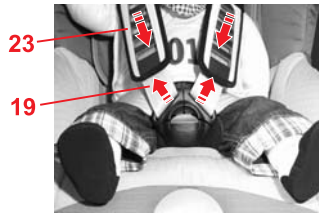

- ☞ Ziehen Sie die Schulterpolster **23** wieder glatt.
- ☞ Ziehen Sie an den Schultergurten **19** um sicherzustellen dass das Gurtzeug gleichmäßig anliegt.
- ☞ Ziehen Sie nochmals am Gurtende **36** bis Sie ein Klicken hören.

- ☞ Pull the shoulder pad **23** smooth again.
- ☞ Pull the shoulder straps **19** to ensure that the harness lies flat.
- ☞ Pull the strap end **36** again until you hear a click.

- ☞ Tendez à nouveau les épaulières **23**.
- ☞ Tirez sur les bretelles **19** afin de vous assurer que la sangle exerce un maintien homogène.
- ☞ Tirez à nouveau sur l'extrémité de la sangle **36** jusqu'à ce que vous entendiez un clic distinct.

4.5 So ist Ihr Kind richtig gesichert

⚠ Prüfen Sie zur Sicherheit Ihres Kindes, dass...

- die Gurte des Auto-Kindersitzes körpernah anliegen, ohne Ihr Kind einzuengen,
- die Schultergurte **19** richtig eingestellt sind,
- die Gurte **nicht** verdreht sind,
- die Schlosszungen **25** im Gurtschloss **24** eingerastet sind,
- die Schulterpolster **23** richtig am Körper anliegen.

4.5 Checklist to ensure that your child is buckled up correctly

⚠ For the safety of your child, please check that...

- the straps of the child safety seat are comfortable but FIRM fit around your child,
- the shoulder straps **19** are adjusted correctly,
- the straps are **not** twisted,
- the buckle tongues **25** are engaged in the harness buckle **24**,
- the shoulder pads **23** are in the right position on your child's body.

4.5 Voici comment votre enfant est bien protégé

⚠ Vérifiez, pour la protection de votre enfant, que...

- les sangles du siège auto sont bien posées contre le corps sans le comprimer,
- les bretelles **19** sont correctement ajustées,
- les sangles ne sont **pas** torsadées,
- les languettes **25** sont enclenchées dans le fermoir **24**,
- les épaulières **23** sont bien en contact avec le corps de votre enfant.

5. Ruhestellung des Auto-Kindersitzes

So können Sie die Sitzschale nach hinten neigen:

- ☞ Drücken Sie den Verstellgriff **10** hoch und ziehen Sie die Sitzschale **11** nach vorne.
- Vorsicht!** Die Sitzschale **11** muss in jeder Position fest einrasten. Ziehen Sie an der Sitzschale **11** um das Einrasten zu überprüfen.

5. Reclining position of the child safety seat

To place the seat shell in the reclining position:

- ☞ Pull up on the adjustment handle **10** and pull the seat shell **11** forward.
- Caution!** The seat shell **11** must engage securely regardless of its position. Pull on the seat shell **11** to ensure that it is engaged.

5. Position de couchage du siège auto

Voici comment vous pouvez incliner la coque du siège auto vers l'arrière :

- ☞ Poussez la poignée de réglage **10** vers le haut et tirez la coque **11** vers l'avant.
- Attention !** La coque **11** doit s'enclencher correctement dans toutes les positions. Tirez sur la coque **11** afin de vérifier que celle-ci

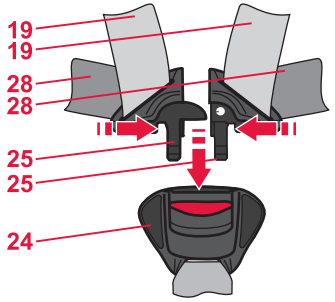

Tip! Der Sitz lässt sich nur in der aufrechten Position öffnen.

Note: The seat can only be opened in the upright position.

est correctement fixée.
Astuce ! Le siège ne peut être ouvert qu'en position verticale.

6. Pflegeanleitung

Zum Erhalt der Schutzwirkung

- Bei einem Unfall mit einer Aufprallgeschwindigkeit über 10 km/h können Beschädigungen am Auto-Kindersitz aufgetreten sein, die nicht unbedingt offensichtlich sind. Lassen Sie diesen Kindersitz unbedingt vom Hersteller überprüfen und gegebenenfalls austauschen.
- Kontrollieren Sie regelmäßig alle wichtigen Teile auf Beschädigungen. Vergewissern Sie sich, dass die mechanischen Bauteile einwandfrei funktionieren.
- Achten Sie darauf, dass der Auto-Kindersitz nicht zwischen harten Teilen (Fahrzeughür, Sitzschiene etc.) eingeklemmt und beschädigt wird.
- Lassen Sie einen beschädigten Auto-Kindersitz (z.B. nach einem Sturz) unbedingt vom Hersteller überprüfen.
- Schmieren oder ölen Sie niemals Teile des Auto-Kindersitzes.

6. Care instructions

To retain the protective effect

- In an accident at a collision speed above 10 km/h the child safety seat could suffer damage which is not necessarily obvious. In such cases it is extremely important that you replace the child seat. Please dispose of it properly (see 7.).
- Regularly check all important parts for damage. Ensure the correct operation of all mechanical components.
- To prevent damage or breakage, ensure that the child seat does not become jammed in the car door, seat runners, etc.
- Should the child seat be damaged (for example after dropping it) it must be inspected by the manufacturer.
- Never lubricate or oil parts of the child safety seat.

6. Consignes d'entretien

Pour conserver l'efficacité de la protection

- En cas de collision à une vitesse supérieure à 10 km/h, il est possible que le siège auto soit endommagé, les dégâts n'étant pas forcément visibles. Remplacez impérativement ce siège auto. Veuillez éliminer l'ancien siège auto selon la réglementation (voir 7).
- Contrôlez régulièrement l'état de toutes les pièces importantes. Assurez-vous du bon fonctionnement de toutes les pièces mécaniques.
- Veillez à ce que le siège auto ne soit pas coincé entre des objets durs (porte du véhicule, glissière du siège, etc.), ce qui risquerait de l'endommager.
- Faites impérativement contrôler un siège auto endommagé (par exemple après une chute) par le fabricant.
- Ne graissez, ni ne huilez jamais les pièces du siège auto.



6.1 Pflege des Gurtschlusses

Das Funktionieren des Gurtschlusses trägt wesentlich zur Sicherheit bei. Funktionsstörungen am Gurtschloss sind meist auf Verunreinigungen zurückzuführen:

Funktionsstörung

- Die Schliessungen werden beim Drücken der roten Taste verlangsamt ausgeworfen.
- Die Schliessungen rasten nicht mehr ein (werden wieder ausgestoßen).
- Die Schliessungen rasten ohne deutliches "Klick" ein.
- Die Schliessungen werden beim Einführen gebremst (teigig).
- Das Gurtschloß läßt sich nur noch mit hohem Kraftaufwand öffnen.

Abhilfemaßnahme

So können Sie das Gurtschloss auswaschen, damit es wieder einwandfrei funktioniert:

1. Gurtschloss ausbauen

- ✂ Lockern Sie die Gurte (siehe 4.2).
- ✂ Öffnen Sie den Klettverschluss am Schrittpolster **29** und nehmen Sie es ab.
- ✂ Stellen Sie den Auto-Kindersitz in Ruhestellung (siehe 5.)
- ✂ Schieben Sie die Metallplatte **30**, mit der das Gurtschloss **24** an der Sitzschale befestigt ist, hochkant durch den Gurtschlitz **31**.

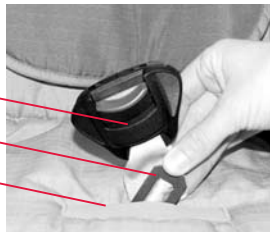

24
30
31



6.1 Care for the harness buckle

The function of the harness buckle is important for the safety of your child. Malfunctions of the harness buckle are mostly attributable to accumulations of dirt and dust.

Malfunction

- The buckle tongues are ejected only slowly when the red release button is pressed.
- The buckle tongues will no longer lock home (are ejected again).
- The buckle tongues engage without an audible "click".
- The buckle tongues are difficult to insert (you feel resistance).
- The buckle only opens if extreme force is applied.

Remedy

Wash out the harness buckle so that it functions properly once again:

1. Removing the harness buckle

- ✂ Loosen the harness straps (see 4.2).
- ✂ Undo the Velcro fastener on the crotch cushion **29** and remove it.
- ✂ Place the child safety seat in the reclining position (see 5.).
- ✂ Push the metal plate **30**, with which the harness buckle **24** is fixed to the seat shell, on its side upwards through the belt slot **31**.



6.1 Entretien du fermoir de ceinture

Le bon fonctionnement du fermoir contribue de manière essentielle à la sécurité. Dans la plupart des cas, les dysfonctionnements du fermoir sont causés par l'encrassement.

Dysfonctionnements

- Les languettes sont éjectées avec lenteur lorsque la touche rouge est actionnée.
- Les languettes ne s'enclenchent plus (rejet hors du fermoir).
- Les languettes s'enclenchent sans "clic" audible.
- Les languettes sont freinées lors de l'introduction (impression de blocage pâteux).
- Le fermoir ne peut être ouvert qu'en appliquant une grande force.

Remèdes

Vous pouvez laver le fermoir pour qu'il fonctionne de nouveau parfaitement:

1. Démontage du fermoir

- ✂ Desserrez la ceinture (voir 4.2).
- ✂ Ouvrez la fermeture velcro du rembourrage de l'entre-jambes **29** et retirez-le.
- ✂ Placez le siège auto en position de couchage (voir 5.).
- ✂ Poussez la plaque métallique **30**, par laquelle le fermoir **24** est fixé à la coque du siège au travers de la fente **31** en position debout.

2. Gurtschloß auswaschen

☞ Legen Sie das Gurtschloß **24** mindestens 1 Stunde in warmes Wasser mit Spülmittel. Spülen Sie es danach aus und lassen Sie es gut trocknen.

3. Gurtschloß einbauen

☞ Schieben Sie die Metallplatte **30** hochkant von oben nach unten durch den Gurtschlitz **31** im Bezug **und durch die Sitzschale**.

Ziehen Sie kräftig am Gurtschloß **24**, um die **Befestigung zu überprüfen**.

☞ Befestigen Sie das Schrittpolster **29**.

Funktionsstörung

- Die Schloßzungen **25** lassen sich nicht mehr ins Gurtschloß **24** einführen.

Abhilfemaßnahme

☞ Drücken Sie die rote Taste, um das Gurtschloß **24** zu entriegeln.

6.2 Reinigung

Achten Sie darauf, dass Sie nur einen Original-Britax/RÖMER-Ersatzbezug einsetzen, da der Bezug einen wesentlichen Teil der Systemfunktion darstellt. Ersatz erhalten Sie im Fachhandel oder bei einer ADAC-Geschäftsstelle.

2. Cleaning the harness buckle

☞ Soak the buckle **24** in warm water with dishwashing liquid for at least an hour. Rinse and dry thoroughly.

3. Re-fitting the harness buckle

☞ Push the metal plate **30** on its side downwards through the belt slot **31** in the cover **and through the seat shell**.

Check for correct fitting by pulling firmly on the harness buckle **24**.

☞ Attach the crotch cushion **29**.

Malfunction

- The buckle tongues **25** can no longer be inserted into the buckle housing **24**.

Remedy

☞ Press the red button to release the harness buckle **24**.

6.2 Cleaning

Please be sure to use only original Britax/RÖMER replacement seat covers, as the seat cover is important to the proper functioning of the system. Replacement seat covers are available from your retailer and or at ADAC (German Motoring Club) branches.

2. Lavage du fermoir

☞ Faites tremper le fermoir **24** dans de l'eau chaude avec un produit vaisselle pendant 1 heure au minimum. Rincez-le ensuite et laissez-le bien sécher.

3. Remontage du fermoir

☞ Poussez la plaque métallique **30** en position verticale, du haut vers le bas au travers de la fente pour ceinture **31** dans la housse **et au travers de la coque de siège**. Tirez fortement sur le fermoir **24** pour **contrôler sa fixation**.

☞ Fixez le rembourrage de l'entre-jambes **29**.

Dysfonctionnements

- Les languettes **25** ne peuvent plus être introduites dans le fermoir **24**.

Remèdes

☞ Ouvrez le fermoir de la ceinture **24** (appuyez sur la touche rouge).

6.2 Nettoyage

Veillez à seulement utiliser une housse de rechange Britax/RÖMER car la housse représente un élément fonctionnel essentiel du système. Les housses de rechange sont disponibles dans les magasins spécialisés ou dans une filiale de l'ADAC (automobile club allemand).



Der Auto-Kindersitz darf **nicht ohne Bezug** verwendet werden.

- Den **Bezug** können Sie abziehen und mit Feinwaschmittel im Schonwaschgang bei 30°C in der Waschmaschine waschen. Bitte beachten Sie die Anleitung auf dem Waschetikett des Bezuges. Wenn Sie mit mehr als 30 °C waschen, ist ein Ausfärben des Bezugsstoffes möglich. Den Bezug nicht schleudern und auf keinen Fall im elektrischen Wäschetrockner trocknen (der Stoff kann sich von der Polsterung lösen).
- Die **Kunststoffteile** können Sie mit einer Seifenlösung abwaschen. **Keine** scharfen Mittel (wie z.B. Lösungsmittel) verwenden.
- Die **Gurte** können Sie mit einer lauwarmen Seifenlösung abwaschen. **Vorsicht!** Entfernen Sie niemals die Schlosszungen **25** von den Gurten.
- Die **Schulterpolster 23** können Sie mit einer lauwarmen Seifenlösung abwaschen. **Vorsicht!** Die Schulterpolster **23** reduzieren das Verletzungsrisiko Ihres Kindes bei einem Unfall. Verwenden Sie den Auto-Kindersitz nur mit diesen Schulterpolstern **23**.



The child seat must **not be used without the seat cover**.

- The **cover** can be removed and washed with a mild detergent using the washing machine's cycle for delicate items (30 °C). Please observe the instructions on the washing label of the cover. The colours of the cover may fade if washed at more than 30 °C. Do not spin, and never tumble dry in an electric clothes dryer (the fabric may separate from the padding).
- The **plastic parts** can be cleaned using soapy water. **Do not** use harsh cleaning agents (such as solvents).
- The **harness** can be removed and washed in lukewarm soapy water. **Caution!** Never remove the buckle tongues **25** from the straps.
- The **shoulder pads 23** can be removed and washed in lukewarm soapy water. **Caution!** The shoulder pads **23** reduce the risk of injury to your child in the event of an accident. Use the child safety seat only with these shoulder pads **23**.



Le siège auto **ne doit pas être utilisé sans housse**.

- La **housse** peut être enlevée et lavée en machine à 30° avec une lessive pour linge délicat. Respectez les instructions de lavage figurant sur l'étiquette de la housse. Si vous lavez la housse à des températures supérieures à 30°, le tissu risque de déteindre. Ne pas essorer la housse et ne la mettre en aucun cas dans le sèche-linge (le tissu risque de se décoller du rembourrage).
- Vous pouvez laver les **éléments en matière plastique** à l'eau savonneuse. **Ne pas** utiliser de détergents ou de produits corrosifs (solvants par exemple).
- Les **sangles** peuvent être lavées à l'eau savonneuse tiède. **Attention !** N'enlevez jamais les languettes **25** des ceintures.
- Les **épaulières 23** peuvent être lavées à l'eau savonneuse tiède. **Attention !** Les épaulières **23** réduisent le risque de blessure de vos enfants en cas d'accident. N'utilisez le siège auto qu'avec ces épaulières **23**.

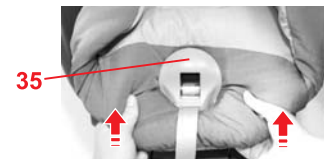
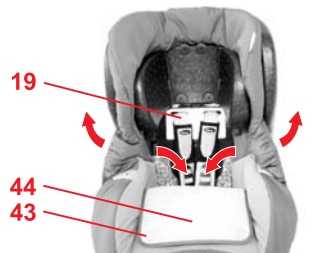
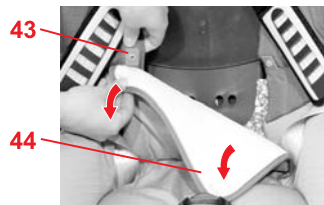

6.3 Abziehen des Bezuges

- ☞ Lockern Sie die Gurte so weit wie möglich (siehe 4.2).
- ☞ Öffnen Sie das Gurtschloss **24** (auf die rote Taste drücken).
- ☞ Öffnen Sie den Klettverschluss am Schrittpolster **29** und nehmen Sie es ab.
- ☞ Verschieben Sie die Kopfstütze **20** in die unterste Position (siehe 4.1).
- ☞ Nehmen Sie den Bezug der Kopfstütze **20** ab.
- ☞ Öffnen Sie die Druckknöpfe **43** links und rechts am Rückenteil **44** des Bezuges.

- ☞ Klappen Sie das Rückenteil **44** des Bezuges auf die Sitzfläche.
- ☞ Fädeln Sie die Gurte durch die Aussparung im Bezug.
- ☞ Hängen Sie die elastische Bezugskante unter dem Sitzschalen-Rand aus.

- ☞ Ziehen Sie den Bezug von unten über die Blende des Gurtverstellers **35**.

6.3 Removing the cover

- ☞ Loosen the harness straps as far as possible (see 4.2).
- ☞ Open the harness buckle **24** (press the red release button).
- ☞ Undo the Velcro fastener on the crotch cushion **29** and remove it.
- ☞ Slide the headrest **20** to the lowest position (see 4.1).
- ☞ Remove the cover of the headrest **20**.
- ☞ Open the snaps **43** at the left and right on the back part **44** of the cover.

- ☞ Fold the back part **44** of the cover onto the seat surface.
- ☞ Thread the harness straps through the recess in the cover.
- ☞ Unhook the elastic seam of the cover under the edge of the seat shell.

- ☞ Pull the cover up over the bezel of the belt adjuster **35**.

6.3 Retrait de la housse

- ☞ Desserrez les bretelles autant que possible (voir 4.2).
- ☞ Ouvrez le fermoir de la ceinture **24** (appuyez sur la touche rouge).
- ☞ Ouvrez la fermeture velcro du rembourrage de l'entre-jambes **29** et retirez-le.
- ☞ Faites glisser l'appui-tête **20** sur la position inférieure (voir 4.1).
- ☞ Retirez la housse de l'appui-tête **20**.
- ☞ Ouvrez les boutons-pressions **43** à gauche et à droite sur la partie dos **44** de la housse.

- ☞ Repliez la partie dos **44** de la housse sur la surface d'assise.
- ☞ Enfiler les sangles dans les évidements de la housse.
- ☞ Décrochez les bords élastiques de la housse situés sous le bord de la coque.

- ☞ Tirez la housse depuis le bas au-dessus du cache du dispositif de réglage de la ceinture **35**.

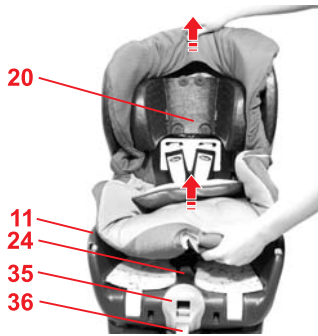

- ✘ Fädeln Sie das Gurtschloss **24** und das Gurtende **36** aus dem Bezug aus.
- ✘ Ziehen Sie den Bezug ein Stück nach oben und stülpen Sie ihn dann mit der Aussparung über die Kopfstütze **20**.

- ✘ Unthread the harness buckle **24** and the strap end **36** from the cover.
- ✘ Pull the cover upwards a little and then put it with the recess over the headrest **20**.

- ✘ Faites passer le fermoir de la ceinture **24** et l'extrémité de celle-ci **36** en dehors de la housse.
- ✘ Tirez légèrement la housse vers le haut et faites-la passer avec l'évidement par-dessus l'appui-tête **20**.

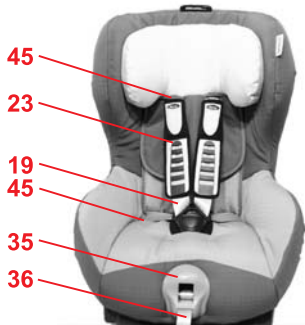

6.4 Aufziehen des Bezuges

- ✘ Gehen Sie einfach in umgekehrter Reihenfolge wie in 6.3 beschrieben vor.
- ✘ **Vorsicht!** Vergewissern Sie sich dass die Gurte nicht verdreht sind und richtig in die Gurtschlitz **45** des Bezuges eingelegt sind.

6.4 Re-fitting the cover

- ✘ Simply proceed in the reverse order of section 6.3.
- ✘ **Caution!** Ensure that the harness straps are not twisted and that they were correctly inserted in the belt slots **45** of the cover.

6.4 Remise en place de la housse

- ✘ Procédez simplement en sens inverse, comme décrit au point 6.3.
- ✘ **Attention !** Assurez vous que les sangles ne sont pas torsadées et qu'elles ont bien été passées dans les fentes pour ceinture **45** de la housse.

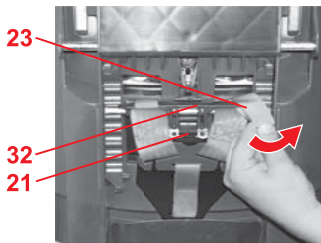

6.5 Ausbauen der Gurte

- ✘ Ziehen Sie den Bezug ab (siehe 6.3).
- ✘ Öffnen Sie den Kindersitz (siehe 3.1).
- ✘ Kippen Sie die Kopfstütze **20** nach vorne.
- ✘ Schieben Sie die Gurtschlaufen der Schulterpolster **23** vom Steg **32** des Kopfstützen-Verstellers **21** herunter.

6.5 Removing the harness

- ✘ Take off the cover (see 6.3).
- ✘ Open the child seat (see 3.1).
- ✘ Tip the headrest **20** forward.
- ✘ Push down the strap loops of the shoulder pads **23** from the base **32** of the headrest adjuster **21**.

6.5 Démontage des sangles

- ✘ Retirez la housse (voir 6.3).
- ✘ Ouvrez le siège auto (voir 3.1).
- ✘ Basculez l'appui-tête **20** vers l'avant.
- ✘ Faites descendre les passants des épaulières **23** de la boucle **32** du système de réglage de l'appui-tête **21**.

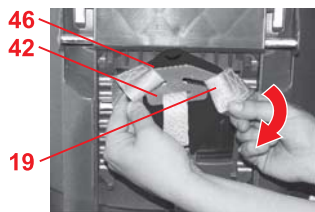

- ✘ Lösen Sie das Verbindungsteil **42** aus dem Abstreifer **46**.
- ✘ Hängen Sie die Schultergute **19** aus dem Verbindungsteil **42** aus.
Vorsicht! Das ausgehängte Verbindungsteil **42** darf nicht in das Sitzunterteil rutschen.

- ✘ Take the connecting piece **42** out of the deflector **46**
- ✘ Unhook the shoulder straps **19** from the connecting piece **42**.
Caution! After unhooking the connecting piece **42**, do not allow it to slip down into the seat base.

- ✘ Retirer l'élément de liaison **42** du dispositif de maintien **46**.
- ✘ Décrochez les bretelles **19** de l'élément de liaison **42**.
Attention ! Une fois décroché, l'élément de liaison **42** ne doit pas glisser dans la partie inférieure du siège.

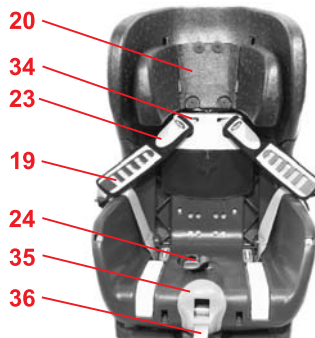

- ✘ Ziehen Sie die Schultergurte **19** und die Gurtschlaufen der Schulterpolster **23** aus den Gurtschlitzen **34**.
- ✘ Ziehen Sie die Schulterpolster **23** von den Schultergurten **19** ab.

- ✘ Pull the shoulder straps **19** and the strap loops of the shoulder pads **23** out of the belt slots **34**.
- ✘ Pull the shoulder pads **23** off the shoulder straps **19**.

- ✘ Retirez les bretelles **19** et les passants des épaulières **23** des fentes pour ceinture **34**.
- ✘ Retirez les épaulières **23** des bretelles **19**.

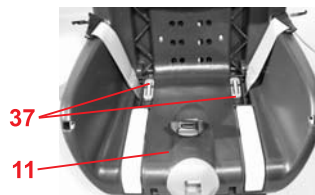

- ✘ Ziehen Sie das Metallteil **37**, mit dem der Gurt unten an der Sitzschale **11** befestigt ist, heraus.

- ✘ Pull out the metal part **37**, which is used to fasten the strap to the bottom of the seat shell **11**.

- ✘ Retirez l'élément métallique **37**, avec lequel la sangle est fixée sous la coque **11**.

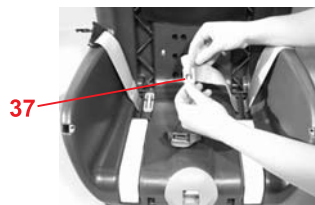

- ✘ Schieben Sie die Gurtschleife an der kurzen Seite des Metallteiles **37** zurück und hängen Sie es aus.
- ✘ Nun können Sie die Gurte abziehen.

- ✘ Push the strap loop inwards from the short side of the metal part **37** and unhook the strap.
- ✘ You can now pull the strap out.

- ✘ Faites glisser le passant sur le petit côté de l'élément métallique **37** et décrochez-le.
- ✘ Maintenant, vous pouvez retirer les sangles.

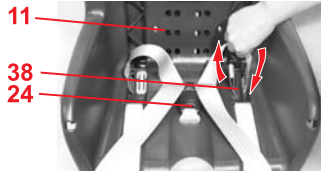

6.6 Einbauen der Gurte

- ☞ Rasten Sie die Schlosungen **25** im Gurtschloss **24** ein (siehe 4.3).
 - ☞ Fädeln Sie nun die lange Gurtschleife in den äußeren Seitenschlitz **38** der Sitzschale **11** ein.
- Vorsicht!** Gurte nicht verdrehen.

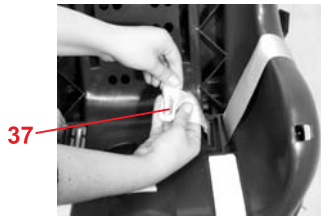

- ☞ Hängen Sie das Metallteil **37** in die lange Gurtschleife ein (zuerst die lange und dann die kurze Seite des Metallteils **37** einhängen).
- ☞ Ziehen Sie am Gurt, bis das Metallteil **37** gerade in der Aussparung der Sitzschale **11** anliegt.
- ☞ Öffnen Sie den Kindersitz (siehe 3.1).

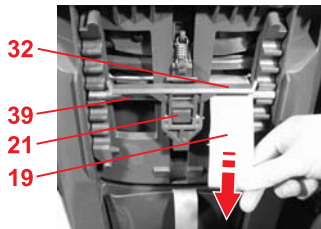

- ☞ Fädeln Sie die Schulterpolster **23** auf die Schultergurte **19** auf.
 - ☞ Fädeln Sie die Schultergurte **19** in die Gurtschlitz **34** ein.
- Vorsicht!** Gurte nicht verdrehen oder vertauschen.
- ☞ Schieben Sie die Schultergurte **19** zwischen der Umlenkstange **39** und dem Steg **32** des Kopfstützen-Verstellers **21** durch.

6.6 Installing the harness

- ☞ Engage the buckle tongues **25** in the harness buckle **24** (see 4.3).
 - ☞ Now thread the long strap loop into the outer side slot **38** of the seat shell **11**.
- Caution!** Do not twist the belts.

- ☞ Hook the metal part **37** into the long strap loop (first the long side and then the short side of the metal part **37**).
- ☞ Pull the strap until the metal part **37** is seated squarely in the recess of the seat shell **11**.
- ☞ Open the child seat (see 3.1).

- ☞ Thread the shoulder pads **23** onto the shoulder straps **19**.
 - ☞ Thread the shoulder straps **19** into the belt slots **34**.
- Caution!** Do not twist or interchange the straps.
- ☞ Push through the shoulder straps **19** between the guide rod **39** and the base **32** of the headrest adjuster **21**.

6.6 Montage des sangles

- ☞ Enclenchez les languettes **25** dans le fermoir **24** (voir 4.3).
 - ☞ Enfillez à présent le grand passant dans les fentes latérales **38** de la coque **11**.
- Attention !** Ne pas torsader les sangles.

- ☞ Accrochez l'élément métallique **37** dans le long passant de la sangle (tout d'abord le côté long, puis ensuite le côté court de l'élément métallique **37**).
- ☞ Tirez sur la sangle jusqu'à ce que l'élément métallique **37** soit bien droit dans l'évidement de la coque **11**.
- ☞ Ouvrez le siège auto (voir 3.1).

- ☞ Placez les épaulières **23** sur les bretelles **19**.
 - ☞ Enfillez les bretelles **19** dans les fentes pour ceinture **34**.
- Attention !** Veillez à ne pas torsader ou confondre les bretelles.
- ☞ Faites descendre les bretelles **19** entre la tige du guidage **39** et la boucle **32** du dispositif de réglage de l'appui-tête **21**.

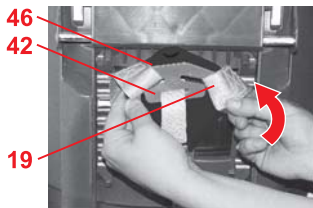

- ✘ Hängen Sie die Schultergurte **19** wieder in das Verbindungsteil **42** ein.
- ✘ Setzen Sie das Verbindungsteil **42** wieder in den Abstreifer **46**.

- ✘ Hook the shoulder straps **19** back onto the connecting piece **42**.
- ✘ Put the connecting piece **42** back into the deflector **46**.

- ✘ Raccrochez les bretelles **19** à l'élément de liaison **42**.
- ✘ Remettre l'élément **42** de liaison dans le dispositif de maintien **46**.



- ✘ Fädeln Sie die Gurtschlaufen der Schulterpolster **23** in die Gurtschlitze **34** ein.
- ✘ Kippen Sie die Kopfstütze **20** nach vorne.

- ✘ Thread the belt loops of the shoulder pads **23** into the belt slots **34**.
- ✘ Tip the headrest **20** forward.

- ✘ Enfilez les passants des épaulières **23** dans les fentes pour ceinture **34**.
- ✘ Basculez l'appui-tête **20** vers l'avant.

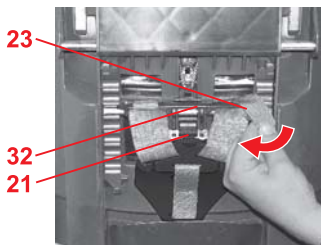

- ✘ Schieben Sie die Gurtschlaufen der Schulterpolster **23** auf den Steg **32** des Kopfstützen-Verstellers **21** auf.
- ✘ Straffen Sie die Gurte (siehe 4.4).
- ✘ Schließen Sie den Kindersitz (siehe 3.1).

- ✘ Push down the strap loops of the shoulder pads **23** onto the base **32** of the headrest adjuster **21**.
- ✘ Tighten the harness straps (see 4.4).
- ✘ Close the child seat (see 3.1).

- ✘ Faites monter les passants des épaulières **23** sur la boucle **32** du système de réglage de l'appui-tête **21**.
- ✘ Resserrez les bretelles (voir 4.4).
- ✘ Fermez le siège auto (voir 3.1).



7. Hinweise zur Entsorgung

Bitte beachten Sie die Entsorgungsbestimmungen Ihres Landes.

Entsorgung der Verpackung	
Karton	Container für Pappe
Polystyrol (Styropor)	Container für Polystyrol
Entsorgung der Einzelteile	
Bezug	Restmüll, thermische Verwertung
Kunststoffteile	entsprechend Kennzeichnung in die dafür vorgesehenen Container
Metallteile	Container für Metalle
Gurtband	Container für Polyester
Schloss & Zunge	Restmüll



7. Notes regarding disposal

Please observe the waste disposal regulations in your country.

Disposal of packaging	
carton	container for paperboard
polystyrene (Styrofoam)	container for polystyrene
Disposal of components	
cover	garbage, thermal utilisation
plastic parts	container corresponding to the label on the part
metal parts	container for metals
webbing	container for Polyester
buckle and tongue	garbage



7. Remarques relatives à l'élimination

Veillez respecter les directives en vigueur dans votre pays.

Élimination de l'emballage	
Carton	Conteneur pour le carton
Polystyrène (Styropor)	Conteneur pour polystyrène
Élimination des pièces détachées	
Housse	Déchets résiduels, recyclage thermique
Pièces en matière plastique	suitant le marquage, dans le conteneur spécialement prévu à cet usage
Pièces métalliques	Conteneur pour métaux
Sangle	Conteneur pour polyester
Fermeur & languette	Déchets résiduels

8. Folgesitze

Britax / RÖMER Auto-Kindersitze	Prüfung und Zulassung nach ECE R 44/04	
	Gruppe	Körpergewicht
KID	II + III	15 - 36 kg
KID plus	II + III	15 - 36 kg
KIDFIX	II + III	15 - 36 kg

8. Next child safety seat

Britax / RÖMER Child safety seat	Tested and certified according to ECE R 44/04	
	Group	Body weight
KID	II + III	15 - 36 kg
KID plus	II + III	15 - 36 kg
KIDFIX	II + III	15 - 36 kg

8. Sièges ultérieurs

Britax / RÖMER Sièges auto	Vérification et homologation selon ECE R 44/04	
	Groupe	Poids
KID	II + III	15 - 36 kg
KID plus	II + III	15 - 36 kg
KIDFIX	II + III	15 - 36 kg

9. 2 Jahre Garantie

Für diesen Auto-/Fahrradkindersitz / Kinderwagen leisten wir eine Garantie für Fabrikations- oder Material-Fehler von 2 Jahren. Die Garantiezeit beginnt am Tage des Kaufes. Zum Nachweis bewahren Sie bitte die ausgefüllte Garantiekarte, den von Ihnen unterzeichneten Übergabe-Check sowie den Kaufbeleg für die Dauer der Garantiezeit auf.

Bei Reklamationen ist der Garantieschein dem Kindersitz beizufügen. Die Garantieleistung beschränkt sich auf Auto-/Fahrradkindersitze / Kinderwagen, die sachgemäß behandelt wurden und die in sauberem und ordentlichem Zustand zurückgesandt werden.

Die Garantie erstreckt sich nicht auf:

- natürliche Abnutzungserscheinungen und Schäden durch übermäßige Beanspruchung
- Schäden durch ungeeignete oder unsachgemäße Verwendung

Garantiefall oder nicht?

Stoffe: Alle unsere Stoffe erfüllen hohe Anforderungen in Bezug auf Farbbeständigkeit gegen UV-Strahlung. Dennoch bleichen alle Stoffe aus, wenn sie der UV-Strahlung ausgesetzt sind. Hierbei handelt es sich um keinen Material-Fehler, sondern um normale Verschleißerscheinungen, für die

9. 2-year warranty

For this car/bicycle child seat / pushchair we provide a 2-year warranty against manufacturing or material defects. The warranty period is effective from the day of purchase. As proof we ask that you fill out the Warranty Card and retain it for the whole term of the warranty period, together with the Transfer Check signed by you and your sales receipt. In the case of a warranty claim, the Warranty Card must be returned together with the product. The warranty covers only car/bicycle child seats / pushchairs which have been handled properly and which have been sent to us in a clean condition.

The Warranty does not cover:

- natural signs of wear and damage resulting from excessive stress.
- damage resulting from inappropriate or improper use.

What is covered by the warranty?

Fabrics: All our materials meet very high requirements with regard to colour fastness when exposed to UV radiation. Nevertheless, all fabrics fade when exposed to UV radiation. This is not a material defect, but rather a normal sign of wear which is not covered by the warranty.

Buckle: Buckle malfunction is often due to accumulations of dirt and dust which may stop it from working properly. If this happens, the buckle

9. 2 ans de garantie

Pour ce siège auto / bicyclette / poussette, nous accordons une garantie de 2 ans pour les défauts de fabrication ou de matériau. La garantie débute le jour de l'achat. Pour apporter la preuve de la garantie, veuillez conserver pendant toute la durée de la garantie : la carte de garantie remplie, le procès-verbal de remise que vous avez signé ainsi que la facture d'achat.

Pour toute réclamation, la carte de garantie doit être jointe au siège pour enfant. La prestation de garantie est limitée aux sièges auto / bicyclette / poussettes qui ont été traités comme il convient et qui sont renvoyés propres et complets.

La garantie ne couvre pas les défauts suivants :

- l'usure naturelle et les dommages dus à une sollicitation excessive
- les dommages dus à une utilisation inappropriée et non conforme

Cas de garantie ou non ?

Tissus : tous nos tissus répondent aux exigences élevées quant à la résistance des couleurs aux rayons UV. Malgré tout, les tissus se décolorent lorsqu'ils sont soumis aux rayons UV. Dans ce cas, il ne s'agit pas de défaut de matériel mais d'une usure normale qui n'est pas couverte par la garantie.



keine Garantie übernommen wird.

Schluss: Sollten Funktionsstörungen am Gurtschloss auftreten, so sind diese meist auf Verunreinigungen zurückzuführen, welche ausgewaschen werden können. Bitte halten Sie sich in der Vorgehensweise an Ihre Gebrauchsanleitung.

Im Garantiefall wenden Sie sich bitte unverzüglich an Ihren Fachhändler. Er wird Ihnen mit Rat und Tat zur Seite stehen. Bei der Bearbeitung von Reklamationsansprüchen kommen produktspezifische Abschreibungssätze zur Anwendung. Hier verweisen wir auf die beim Händler ausliegenden Allgemeinen Geschäftsbedingungen.

Verwendung, Pflege und Wartung

Der Auto-/Fahrradkindersitz / Kinderwagen muss entsprechend der Gebrauchsanleitung behandelt werden. Wir weisen ausdrücklich darauf hin, dass nur Original-Zubehör bzw. Ersatzteile verwendet werden dürfen.



can be washed out. Please refer to your user instructions.

Please contact your retailer directly in the event of a warranty claim. He or she will give you the advice and support you need. When processing claims, product-specific depreciation rates will be applied. Please refer to our General Terms and Conditions which are available from your retailer.

Use, care and maintenance

The car/bicycle child seat / pushchair must be used in accordance with the user instructions. We would like to point out that it is extremely important that only Britax/RÖMER accessories and replacement parts are used.



Fermeur : au cas où le fermeur présenterait des dysfonctionnements, ceux-ci sont souvent dus aux encrassements qui peuvent être enlevés par lavage. Veuillez vous conformer aux instructions de votre mode d'emploi.

En cas de recours en garantie, veuillez vous adresser immédiatement à votre revendeur spécialisé. Il vous assistera volontiers. Lors du traitement des droits résultant de réclamations, les taux d'amortissement spécifiques au produit sont appliqués. Pour cela, veuillez consulter nos conditions générales de vente disponibles auprès de votre revendeur.

Utilisation, entretien et maintenance

Le siège auto / bicyclette / la poussette doivent être traités conformément au mode d'emploi. Nous signalons expressément que seuls les accessoires et les pièces de rechange d'origine doivent être utilisés.

10. Garantiekarte / Übergabe-Check

Name: _____

Adresse: _____

Postleitzahl: _____

Ort: _____

Telefon (mit Vorwahl): _____

E-Mail: _____

Auto-/
Fahrradkindersitz /
Kinderwagen: _____

Artikel-Nummer: _____

Stoff-Farbe (Dessin): _____

Zubehör: _____

Kaufdatum: _____

Käufer (Unterschrift): _____

Händler: _____

Übergabe-Check:

1. Vollständigkeit

geprüft
in Ordnung

2. Funktionsprüfung

- Verstellmechanismus
Sitz

geprüft
in Ordnung

- Gurtzeug-Verstellung

geprüft
in Ordnung

3. Unversehrtheit

- Sitz überprüfen

geprüft
in Ordnung

- Stoffteile überprüfen

geprüft
in Ordnung

- Kunststoffteile
überprüfen

geprüft
in Ordnung

Ich habe den Auto-/
Fahrradkindersitz /
Kinderwagen geprüft und
mich vergewissert, dass der
Sitz komplett übergeben
wurde und dass alle
Funktionen vollständig
funktionieren.

Ich habe ausreichend
Informationen über das
Produkt und seine
Funktionen vor dem Kauf
erhalten und die Pflege- und
Wartungsanweisungen zur
Kenntnis genommen.

Händler Stempel

10. Warranty Card / Transfer Check

Name: _____

Address: _____

Post Code: _____

City/Town: _____

Telephone No.
(including area code): _____

e-mail address: _____

Car/bicycle child seat
/ pushchair: _____

Article No.: _____

Fabric colour
(design): _____

Accessories: _____

Date of purchase: _____

Buyer (signature): _____

Retailer: _____

Transfer Check:

1. Completeness

examined
OK

I have checked the child car/
bicycle seat / pushchair and
am sure that the seat was
complete on delivery and
that all functions are sound.

2. Function test

- Seat adjustment
mechanism

examined
OK

- Harness adjustment

examined
OK

I received adequate
information on the product
and its functions prior to
purchase and have noted the
care and maintenance
instructions.

3. Intactness

- Seat

examined
OK

- Fabrics

examined
OK

- Plastic parts

examined
OK

Retailer's stamp

10. Carte de garantie / Procès-verbal de remise

Nom : _____

Adresse : _____

Code postal : _____

Ville : _____

Téléphone (avec
préfixe) : _____

E-mail : _____

Siège auto / bicyclette
/ poussette : _____

Référence : _____

Couleur du tissu
(dessin) : _____

Accessoires : _____

Date de l'achat : _____

Acheteur (signature) : _____

Revendeur : _____

Procès-verbal de remise :

1. Intégralité contrôlé
en ordre

2. Contrôle fonctionnel

- Mécanisme de réglage
siège contrôlé
en ordre

- Réglage des ceintures contrôlé
en ordre

3. Absence de
dommages

- Contrôle du siège contrôlé
en ordre

- Contrôle des éléments
textiles contrôlé
en ordre

- Contrôle des pièces en
matière plastique contrôlé
en ordre

J'ai contrôlé le siège auto /
bicyclette / la poussette et
vérifié qu'il/elle a été remis(e)
en bon état et complet(-ète),
et que toutes les fonctions
sont parfaitement
opérationnelles.

J'ai reçu des informations
suffisantes concernant le
produit et ses fonctions avant
l'achat, et j'ai pris
connaissance des
instructions d'entretien et de
maintenance.

Cachet du revendeur

KING plus



Instrucciones de uso

Nos alegramos de que nuestro KING plus pueda acompañar a su hijo a través de una nueva etapa de su vida.

Para poder proteger bien a su bebé, es imprescindible instalar y utilizar el KING plus tal y como se indica en estas instrucciones.

Para más información, póngase en contacto con nosotros.

BRITAX RÖMER
Kindersicherheit GmbH
Britax Excelsior Ltd.

Contenido

1. Idoneidad	2
2. Utilización en el vehículo	3
3. Instalación en el vehículo	4
3.1 Instalación del asiento infantil	5
3.2 Desinstalación del asiento infantil	7
3.3 Montaje correcto del asiento infantil	8
4. Protección del niño	9
4.1 Ajuste del reposacabeza	10
4.2 Distensión de los cinturones ..	11
4.3 Abrochar el cinturón al niño ..	11
4.4 Tensión de los cinturones	12
4.5 Protección perfecta del niño ..	13
5. Posición de reposo del asiento infantil	13
6. Instrucciones de mantenimiento	14
6.1 Mantenimiento del broche del cinturón	14

Manual de instruções

Temos todo o prazer pelo nosso KING plus poder acompanhar o seu filho numa nova fase da vida.

Para poder proteger correctamente o seu filho, o KING plus tem de ser utilizado e montado da forma que é descrita neste manual.

Caso tenha dúvidas relativamente à utilização, consulte-nos.

BRITAX RÖMER
Kindersicherheit GmbH
Britax Excelsior Ltd.

Índice

1. Aptidão	2
2. Utilização no veículo	3
3. Instalação no veículo	4
3.1 Montagem da cadeira de criança para automóvel	5
3.2 Desmontagem da cadeira de criança para automóvel	7
3.3 A sua cadeira de criança para automóvel está correctamente instalada	8
4. Proteja o seu filho	9
4.1 Ajuste dos apoios para a cabeça	10
4.2 Desapertar os cintos	11
4.3 Aperte o cinto de segurança do seu filho	11
4.4 Apertar os cintos	12
4.5 Assim a criança está correctamente protegida	13
5. Posição de repouso da cadeira de criança para automóvel	13

Istruzioni per l'uso

Siamo lieti che il nostro KING plus possa accompagnare in modo sicuro il vostro bambino durante un nuovo periodo della sua vita.

Per garantire una corretta protezione del vostro bambino, KING plus deve necessariamente essere utilizzato e montato come descritto nelle presenti istruzioni.

In caso di ulteriori domande in merito all'utilizzo, non esitate a contattarci.

BRITAX RÖMER
Kindersicherheit GmbH
Britax Excelsior Ltd.

Indice

1. Idoneità	2
2. Utilizzo in auto	3
3. Installazione in auto	4
3.1 Installazione del seggiolino da auto	5
3.2 Smontaggio del seggiolino da auto	7
3.3 Corretta installazione del seggiolino da auto	8
4. Sicurezza del vostro bambino	9
4.1 Adattamento del poggiatesta ..	10
4.2 Allentamento delle cinture	11
4.3 Allacciamento del vostro bambino	11
4.4 Tensionamento delle cinture ..	12
4.5 Corretto posizionamento del vostro bambino	13
5. Posizione di riposo del seggiolino da auto	13

6.2 Limpieza	16	6. Instruções de conservação	14	6. Istruzioni di manipolazione	14
6.3 Extracción de la funda	18	6.1 Conservação do fecho do cinto	14	6.1 Manipolazione della chiusura della cintura	14
6.4 Colocación de la funda	19	6.2 Limpeza	16	6.2 Pulizia	16
6.5 Desinstalación de los cinturones	19	6.3 Remoção do revestimento	18	6.3 Rimozione del rivestimento	18
6.6 Montaje de los cinturones	21	6.4 Colocação do revestimento	19	6.4 Applicazione del rivestimento	19
7. Instrucciones sobre la eliminación de los componentes	23	6.5 Desmontagem dos cintos	19	6.5 Smontaggio delle cinture	19
8. Los próximos asientos	23	6.6 Montagem dos cintos	21	6.6 Montaggio delle cinture	21
9. Dos años de garantía	24	7. Indicações sobre a eliminação	23	7. Avvertenze per lo smaltimento	23
10. Tarjeta de garantía / Control de entrega	26	8. Sequência de assentos	23	8. Seggiolini successivi	23
		9. Garantia de 2 anos	24	9. Garanzia di 2 anni	24
		10. Certificado de garantia / verificação de transferência	27	10. Cartolina di garanzia/ricevuta del controllo alla consegna	28

1. Idoneidad

Autorización

Asiento infantil Britax / RÖMER	Control y autorización conforme a ECE* R 44/04	
	Grupo	Peso corporal
KING plus	I	de 9 a 18 kg

*ECE = Normativa europea sobre dispositivos de seguridad

- El asiento infantil para vehículos ha sido diseñado, probado y autorizado conforme a las exigencias de la normativa europea sobre dispositivos de seguridad infantil (ECE R 44/04). El distintivo de control E (en un círculo) y el número de autorización se encuentran en la etiqueta de autorización (en la pegatina del asiento infantil).
- La autorización deja de ser válida en el momento en que se realice alguna modificación en el asiento. Las modificaciones debe

1. Aptidão

Autorização

Cadeira de criança para automóvel Britax / RÖMER	Verificação e autorização conforme ECE* R 44/04	
	Grupo	Peso
KING plus	I	9 a 18 kg

*ECE = Norma europeia sobre equipamento de segurança

- A cadeira de criança para automóvel está equipada, verificada e homologada de acordo com os requisitos da norma europeia sobre dispositivos de segurança para crianças (ECE R 44/04). O certificado de verificação E (num círculo) e o número de homologação encontram-se na etiqueta de homologação (autocolante na cadeira de criança para automóvel).
- A homologação extingue-se logo que a cadeira de criança para automóvel sofra alterações. As

1. Idoneità

Omologazione

Seggiolino da auto Britax / RÖMER	Collaudo e omologazione a norma ECE* R 44/04	
	Gruppo	Peso corporeo
KING plus	I	da 9 a 18 kg

*ECE = Normativa europea per le dotazioni di sicurezza

- Il seggiolino da auto è progettato, collaudato e omologato conformemente ai requisiti della normativa europea per i dispositivi di sicurezza per bambini (ECE R 44/04). Il marchio di collaudo E (all'interno di un cerchio) e il numero di omologazione sono indicati sull'etichetta di omologazione (adesivo presente sul seggiolino da auto).
- L'omologazione decade non appena vengono apportate modifiche al seggiolino da auto. Le modifiche possono essere





efectuarlas exclusivamente el fabricante.

- El KING plus sólo se debe utilizar para la seguridad de su hijo en el vehículo. En ningún caso es adecuado como asiento o juguete en casa.

2. Utilización en el vehículo

Consulte las advertencias respecto al uso de sistemas de sujeción para niños incluidas en el manual de su vehículo.



Usos permitidos del asiento infantil:

en el sentido de la marcha	sí
en sentido contrario a la marcha	no 1)
con cinturón de dos puntos	no 5)
con cinturón de tres puntos 2)	sí
en el asiento del copiloto	sí 3)
en asientos posteriores laterales	sí
en el asiento posterior central (con cinturón de 3 puntos)	sí 4)

(Consulte las regulaciones vigentes en su país)

- 1) El asiento infantil únicamente se puede montar sobre asientos orientados en el sentido contrario a la marcha (p. ej., en un monovolumen o un minibus) si éstos están autorizados para el transporte de adultos. El asiento no debe estar provisto de airbag.
- 2) El cinturón debe cumplir con la norma ECE R 16 (u otra norma análoga), lo que se indica, por ejemplo, mediante el signo "E", "e" sobre la etiqueta de control del cinturón.
- 3) en caso de asientos con airbag frontal: desplace el asiento hacia atrás al máximo. En caso necesario, consulte el manual del vehículo.

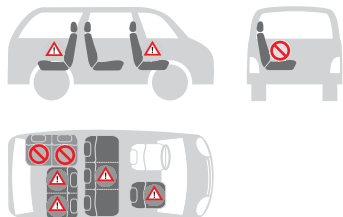

alterações devem ser efectuadas exclusivamente pelo fabricante.

- O KING plus deve ser utilizado exclusivamente para a segurança da sua criança dentro do veículo. Não é, em circunstância alguma, apropriado como assento ou como brinquedo dentro de casa.

2. Utilização no veículo

Preste atenção às indicações sobre a utilização de sistemas de retenção para crianças no manual do seu automóvel.



Pode utilizar a sua cadeira de criança para automóvel:

no sentido da marcha do veículo	sim
no sentido contrário ao da marcha	não 1)
com cinto de 2 pontos de fixação	não 5)
com cinto de 3 pontos de fixação 2)	sim
no assento do passageiro	sim 3)
nos bancos traseiros laterais	sim
no assento traseiro do meio (com cinto de 3 pontos de fixação)	sim 4)

(Preste atenção às prescrições do seu país.)

- 1) A utilização só é permitida num assento do veículo virado para trás (p.ex. van, minibus) que também está autorizado para o transporte de adultos. Nesse lugar não deve estar activo qualquer airbag.
- 2) O cinto tem de estar homologado conforme ECE R 16 (ou norma semelhante) p.ex. reconhecido no "E" em redor, "e" na etiqueta de verificação no cinto.
- 3) no caso de airbag frontal: deslocar o mais para trás possível, event. seguir indicações no manual de instruções do veículo.



apportate esclusivamente dal produttore.

- Il KING plus deve essere utilizzato esclusivamente per la sicurezza del bambino in auto. Non è adatto in nessun caso come seggiolino da casa o giocattolo.

2. Utilizzo in auto

Al riguardo rispettate le avvertenze per l'utilizzo dei seggiolini da auto contenute nel manuale della vostra automobile.



Potete utilizzare il seggiolino da auto come riportato di seguito:

in direzione di marcia	sì
in senso opposto alla direzione di marcia	no 1)
con cintura a 2 punti	no 5)
con cintura a 3 punti 2)	sì
sul sedile del passeggero	sì 3)
su sedili posteriori esterni	sì
sul sedile posteriore centrale (con cintura a 3 punti)	sì 4)

(Attenetevi alle disposizioni del vostro paese).

- 1) L'utilizzo è consentito solamente su un sedile dell'auto rivolto all'indietro (ad es. van, minibus), che è omologato anche per il trasporto di adulti. Nessun airbag deve essere attivo sul sedile.
- 2) La cintura deve essere omologata a norma ECE R 16 (o norma comparabile), riconoscibile ad es. dalla "E", "e" contornata sull'etichetta di collaudo presente sulla cintura.
- 3) In caso di airbag frontale: spostate ampiamente all'indietro, eventualmente attenetevi alla indicazioni riportate nel manuale dell'automobile.

4) El asiento no se puede utilizar si sólo se dispone de un cinturón de 2 puntos.



5) El uso de un cinturón de 2 puntos aumenta considerablemente el riesgo de lesión del bebé en caso de accidente.

3. Instalación en el vehículo



Para mayor protección de todos los ocupantes del vehículo

En caso de frenada de emergencia o accidente, los objetos y las personas que no estén asegurados pueden lesionar a otros ocupantes. Por ello, es recomendable que se asegure de que:

- los respaldos de los asientos del vehículo estén fijados (p. ej.: bloquee el asiento posterior abatible).
- todos los objetos pesados o de bordes afilados que vayan en el vehículo estén bien sujetos (p. ej., en la percha).
- todos los ocupantes lleven abrochado el cinturón de seguridad.
- el asiento infantil esté siempre bien fijado, aunque no esté ocupado.

Para mayor protección de su vehículo

- Si la tapicería del vehículo es de algún material delicado (p. ej., terciopelo, piel, etc.), el uso de asientos infantiles puede dejar marcas. Para evitarlo, puede colocar debajo del asiento una manta o un pañuelo, etc.

4) A utilização não é possível quando existir apenas um cinto de 2 pontos de fixação.



5) A utilização de um cinto de 2 pontos de fixação aumenta consideravelmente o risco de ferimentos da criança em caso de acidente.

3. Instalação no veículo



Para protecção de todos os ocupantes do veículo

Em caso de uma travagem de emergência ou em caso de acidente objectos não seguros e pessoas podem ferir outros ocupantes. Por isso, preste sempre atenção para que

- os encostos do assento do condutor estejam fixos (p.ex. encaixar encosto do banco dobrável).
- no veículo (p.ex. na chapeleira) todos os objectos pesados ou de arestas afiadas estejam seguros.
- todas as pessoas tenham o cinto de segurança colocado.
- a cadeira para crianças esteja sempre fixa no automóvel, mesmo quando não transporte nenhuma criança.

Para protecção do seu automóvel

- Em alguns revestimentos dos assentos em material delicado (p.ex. veludo, pele, etc) podem aparecer vestígios de utilização devido às cadeiras para crianças. Para evitar isso, pode colocar p.ex. uma cobertura ou uma toalha.

4) L'utilizzo non è possibile, se è presente solamente una cintura a 2 punti.



5) In caso di incidente, l'utilizzo di una cintura a 2 punti aumenta notevolmente il pericolo di lesioni per il vostro bambino.

3. Installazione in auto



Per la protezione di tutti i passeggeri

In caso di frenata brusca o di incidente, gli oggetti non fissati o le persone non allacciate possono ferire gli altri passeggeri. Fate pertanto sempre attenzione a che...

- gli schienali dei sedili dell'auto siano bloccati (ad es. fate scattare in posizione i sedili posteriori ribaltabili);
- tutti gli oggetti pesanti o con spigoli vivi presenti in auto (ad es. sul ripiano posteriore) siano fissati;
- tutte le persone presenti all'interno dell'auto siano allacciate;
- il seggiolino da auto sia sempre fissato all'interno dell'auto, anche se non viene trasportato alcun bambino.

Per la protezione della vostra automobile

- A causa dell'uso di seggiolini da auto, alcuni rivestimenti dei sedili in materiale delicato (ad es. velluto, pelle, ecc.) possono mostrare tracce di usura. Per evitare questo inconveniente, potete mettere sotto i seggiolini, ad es., una coperta o un asciugamano.





3.1 Instalación del asiento infantil

Para asegurar el asiento del niño con el cinturón de 3 puntos de su vehículo, proceda del siguiente modo:

❏ Coloque el asiento **11** en posición vertical (véase 5.).
Nota: El asiento sólo se puede desmontar cuando está en posición vertical.

❏ Coloque el asiento infantil sobre el asiento del vehículo de forma que quede orientado en el sentido de la marcha.

❏ Presione hacia arriba la palanca gris de desenganche **1** y al mismo tiempo tire del borde del asiento **por arriba en el centro**. El asiento **11** desencastra.

❏ Incline el asiento **11** hacia delante hasta que quede fijado.

❏ Tire del cinturón de seguridad del asiento y páselo por entre el asiento **11** y la parte inferior de éste **12**.

❏ Introduzca la lengüeta en el broche del cinturón del vehículo **2**. CLIC.

❏ Introduzca el cinturón de la cintura **3** a través de las guías rojo claro **4** situadas a ambos lados de la parte inferior del asiento **12**.

¡Cuidado! No retuerza el cinturón.

❏ Haga pasar el cinturón diagonal **5** por encima del gancho del cinturón **9**.

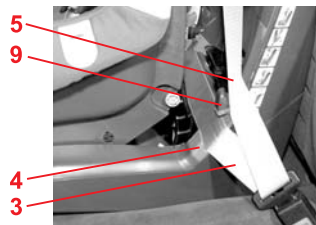
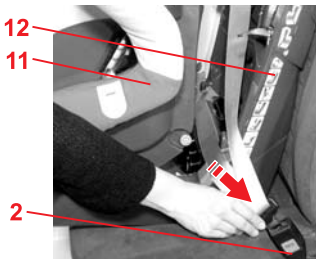
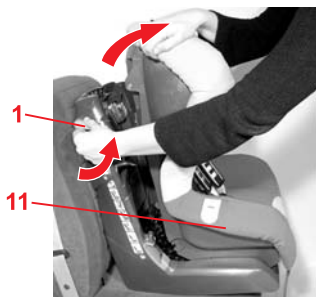

3.1 Montagem da cadeira de criança para automóvel

Segure a sua cadeira de criança no seu veículo com o cinto de 3 pontos de fixação da seguinte forma:

❏ Ajuste a concha do assento **11** para a posição de assento vertical (ver 5).
Conselho! O assento só se deixa abrir na posição vertical.

❏ Coloque a cadeira de criança para automóvel no assento na direcção da marcha.

❏ Empurre a alavanca cinzenta de desbloqueio **1** para cima carregue simultaneamente **em cima, ao centro** no bordo da concha do assento. A concha do assento **11** desencaixa.

❏ Dobre a concha do assento **11** para a frente até a fixar.

❏ Puxe o cinto do automóvel para fora e introduza-o entre a concha do assento **11** e a parte inferior do assento **12**.

❏ Encaixe as linguetas do fecho no fecho do cinto do automóvel **2**. CLIQUE!

❏ Coloque o cinto para a cintura **3** nas guias do cinto vermelho claro **4** em ambos os lados da parte inferior do assento **12**.

Cuidado! Não torcer o cinto.

❏ Passe o cinto diagonal **5** por cima do gancho do cinto **9**.



3.1 Installazione del seggiolino da auto

Fissate il seggiolino da auto con la cintura a 3 punti della vostra auto come riportato di seguito:

❏ Regolate la poltroncina **11** nella posizione a sedere eretta (ved. 5.).
Consiglio! Il seggiolino può essere aperto solamente in posizione eretta.

❏ Posizionate il seggiolino da auto in direzione di marcia sul sedile.

❏ Spingete verso l'alto la leva di sblocco grigia **1** e contemporaneamente tirate il bordo della poltroncina **afferrandolo in alto al centro**.

La poltroncina **11** si disinnesta.

❏ Inclinate la poltroncina **11** in avanti fino ad agganciarla.

❏ Estraiete la cintura dell'auto e fatela passare tra la poltroncina **11** e la parte inferiore del sedile **12**.

❏ Fate scattare la linguetta di chiusura nella chiusura della cintura dell'auto **2** in modo percettibile!

❏ Inserite la cintura addominale **3** nelle guide rosso chiaro della cintura **4** su entrambi i lati della parte inferiore del sedile **12**.
Attenzione! Non attorcigliate la cintura.

❏ Fate passare la cintura diagonale **5** al di sopra del gancio della cintura **9**.

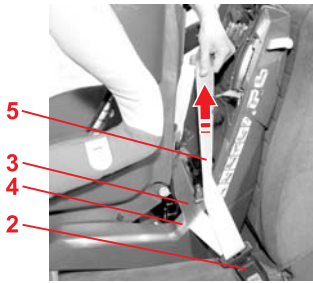

☞ Tense el cinturón de la cintura **3** tirando del cinturón diagonal **5**.
¡Cuidado! El broche del cinturón del vehículo **2** no debe quedar en ningún caso dentro de la guía del cinturón **4**.

☞ Estique o cinto para a cintura **3**, enquanto puxa o cinto diagonal **5**.
Cuidado! O fecho do cinto do automóvel **2** não se deve encontrar na guia do cinto **4**.

☞ Tendete la cintura addominale **3**, tirando la cintura diagonale **5**.
Attenzione! La chiusura della cintura dell'auto **2** non deve trovarsi in alcun caso nella guida della cintura **4**.

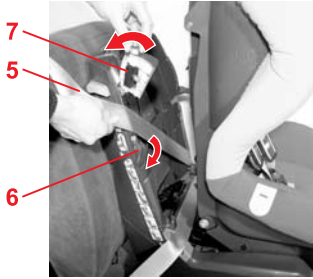

☞ Desplace hacia abajo la palanca de sujeción **6** de la pinza de sujeción rojo oscuro del cinturón **2** situada en el lado opuesto al broche del cinturón del vehículo **7**.

☞ Mova para baixo a alavanca de aperto **6**, da pinça do cinto que se encontra **2** em frente ao fecho do cinto do automóvel **7**.

☞ Ruotate verso il basso la leva di bloccaggio **6**, del dispositivo di fissaggio rosso scuro della cintura **7** che si trova di fronte alla chiusura della cintura da auto **2**.

☞ Pase el cinturón diagonal **5** por la pinza de sujeción del cinturón **7**.
¡Cuidado! No retuerza el cinturón.

☞ Coloque o cinto diagonal **5** na pinça do cinto **7**.
Cuidado! Não torcer o cinto.

☞ Inserite la cintura diagonale **5** nel dispositivo di bloccaggio della cintura **7**.
Attenzione! Non attorcigliate la cintura.

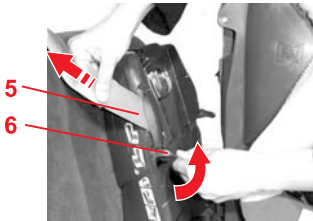

☞ Tire con fuerza del cinturón diagonal **5** mientras desplaza hacia arriba la palanca de sujeción **6** hasta que quede ajustada.
¡Cuidado! El cinturón diagonal **5** sólo se puede bloquear con la pinza de sujeción del cinturón **2** situada en el lado opuesto al broche del cinturón del vehículo **7**.

☞ Puxe com força o cinto diagonal **5** e mova, simultaneamente, a alavanca de aperto **6** para cima até encaixar.
Cuidado! O cinto diagonal **5** só deve estar apertado com a pinça do fecho que se encontra **2** em frente ao fecho do cinto do automóvel **7**.

☞ Tirate con forza la cintura diagonale **5** e contemporaneamente ruotate verso l'alto la leva di bloccaggio **6** fino a farla scattare in sede.
Attenzione! La cintura diagonale **5** può essere bloccata solamente con il dispositivo di bloccaggio della cintura **7** che si trova di fronte alla chiusura della cintura dell'auto **2**.

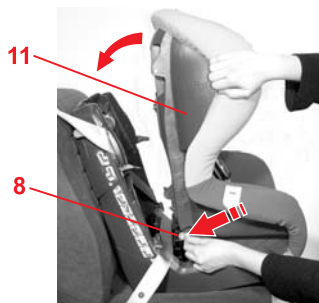

- ✎ Incline el asiento **11** hacia delante al máximo y sujételo firmemente **11**.
- ✎ Desplace la solapa de sujeción del pulsador gris **8** hacia atrás hasta que se desprenda del asiento **11**.
- ✎ Incline el asiento **11** hacia atrás.
¡Cuidado! Tenga cuidado para no pellizcarse los dedos con el sistema de sujeción, ya que funciona automáticamente.

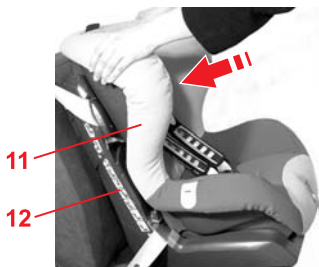

- ✎ Presione el asiento **11** contra la parte inferior del asiento **12** hasta que encaje.
¡Cuidado! El asiento **11** debe quedar acoplado por los dos lados. Tire del asiento **11** para asegurarse de que está bien sujeto.

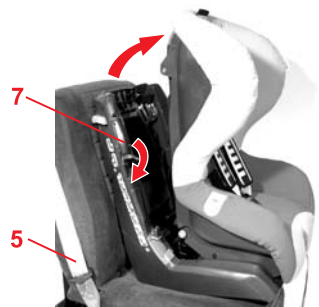

3.2 Desinstalación del asiento infantil

- ✎ Desmonte el asiento infantil (véase 3.1)
- ✎ Abra el broche del cinturón **2**.
- ✎ Tire del cinturón diagonal **5** para extraerlo de la pinza de sujeción del cinturón **7**
- ✎ Seguidamente abra la pinza de sujeción **7**.
- ✎ Extraiga el cinturón del vehículo de las guías
- ✎ Monte el asiento infantil (véase 3.1)



- ✎ Dobre a concha do assento **11** toda para a frente e mantenha a concha do assento **11** fixa.
- ✎ Prima a tampa e tensão na tecla cinzenta **8** para trás até ela desprender da concha do assento **11**.
- ✎ Dobre a concha do assento **11** para trás.
Cuidado! Retire a mão da mecânica de tensão, agora ela trabalha automaticamente.
- ✎ Prima a concha do assento **11** contra a parte inferior do assento **12** até ela encaixar.
Cuidado! A concha do assento **11** tem de encaixar em ambos os lados. Puxe para cima a concha do assento **11** para verificar o encaixe.

3.2 Desmontagem da cadeira de criança para automóvel

- ✎ Abra o assento para criança (ver 3.1)
- ✎ Abra o fecho do cinto do automóvel **2**.
- ✎ Puxe o cinto diagonal **5** com um breve solavanco da pinça do cinto **7**
- ✎ Abra agora a pinça do cinto **7**.
- ✎ Retire o cinto do automóvel das guias de cinto
- ✎ Feche o assento para criança (ver 3.1)



- ✎ Inclinate la poltroncina **11** completamente in avanti e fissatela **11**.
- ✎ Premete all'indietro la ribalta di tensionamento sul pulsante grigio **8** fino a sganciarla dalla poltroncina **11**.
- ✎ Inclinate all'indietro la poltroncina **11**.
Attenzione! Togliete la mano dal meccanismo di tensionamento, ora funziona in modo automatico.
- ✎ Premete la poltroncina **11** verso la parte inferiore del sedile **12** fino a farla scattare in sede.
Attenzione! La poltroncina **11** deve scattare in sede su entrambi i lati. Tirate la poltroncina verso l'alto **11** per verificarne il bloccaggio.

3.2 Smontaggio del seggiolino da auto

- ✎ Aprite il seggiolino (ved. 3.1)
- ✎ Aprite la chiusura della cintura dell'auto **2**.
- ✎ Estraeite la cintura diagonale **5** con un movimento secco e breve dal dispositivo di bloccaggio della cintura **7**
- ✎ Ora aprite il dispositivo di bloccaggio della cintura **7**.
- ✎ Estraeite la cintura dell'auto dalle guide della cintura.
- ✎ Chiudete il seggiolino (ved. 3.1)

3.3 Montaje correcto del asiento infantil

 Para garantizar la seguridad del niño, compruebe que:

- el asiento infantil esté bien fijado al vehículo,
- el cinturón de seguridad del vehículo esté tenso y no se haya retorcido.
- el cinturón de la cintura **3** pase por las dos guías rojo claro del cinturón **4**,

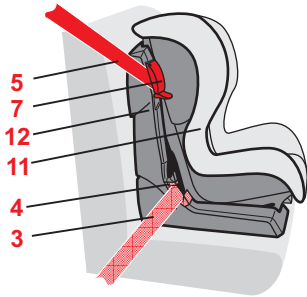
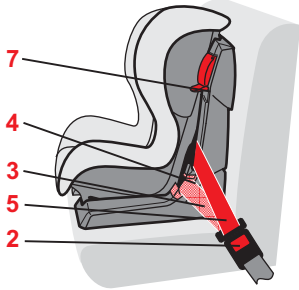

- el cinturón diagonal **5** sólo está fijado con la pinza rojo oscuro **2** situada en el lado opuesto al broche del cinturón del vehículo **7**,
- el asiento **11** esté acoplado a ambos lados por la parte inferior **12**,



- la lengüeta y el broche **2** del cinturón del vehículo **no** quedan dentro de las guías del cinturón **4** del asiento infantil.

3.3 A sua cadeira de criança para automóvel está correctamente instalada

 Verifique a segurança da sua criança de forma que...

- a cadeira de criança para automóvel esteja instalada de forma fixa no veículo,
- o cinto do automóvel não esteja demasiado esticado nem torcido,
- o cinto para a cintura **3** passe por ambas as guias de cinto vermelho claras **4**,

- o cinto diagonal **5** esteja apertado apenas com a pinça do cinto vermelho escuro **2** que se encontra em frente ao fecho do cinto do automóvel **7**,
- a concha do assento **11** em ambos os lados da parte inferior do assento **12** esteja encaixada,

- as linguetas de fecho e o fecho do cinto **2** do cinto do automóvel **não** estejam nas guias do cinto **4** da cadeira de criança para automóvel.

3.3 Corretta installazione del seggiolino da auto.

 Per la sicurezza del vostro bambino verificate che...

- il seggiolino da auto sia installato saldamente sull'automobile,
- la cintura dell'auto sia tesa e non attorcigliata.
- la cintura addominale **3** scorra attraverso le due guide rosso chiaro della cintura **4**,

- la cintura diagonale **5** sia bloccata solamente mediante il dispositivo di bloccaggio rosso scuro della cintura che si trova di fronte alla chiusura della cintura dell'auto **2 7**,
- la poltroncina **11** sia scattata in sede su entrambi i lati della parte inferiore del sedile **12**,

- la linguetta di chiusura e la chiusura della cintura **2** dell'auto **non** si trovino nelle guide della cintura **4** del seggiolino da auto.





4. Protección del niño



Para la protección del niño

- Principalmente es válido: cuanto más ajuste el cinturón al cuerpo del niño, mayor será la seguridad.
- Nunca deje al bebé en el asiento sin vigilancia.
- Uso en el asiento posterior: Coloque el asiento delantero tan adelantado que el niño no pueda tocar con los pies el respaldo del asiento delantero (peligro de lesiones).
- Las piezas de plástico del asiento infantil se calientan cuando se exponen al sol.
¡Cuidado! El niño podría quemarse si las toca. Por ello, es recomendable proteger el asiento infantil de una irradiación solar intensa si no se está utilizando.
- Sólo permita que su hijo suba y baje por el lado de la acera.
- Haga más cómodos los viajes largos mediante pausas en las que su niño disfrute de libertad de movimientos.



4. Proteja o seu filho



Para a protecção do seu filho

- É válido fundamentalmente: Quanto mais justo ao corpo da criança estiver o cinto, tanto maior será a segurança.
- Nunca deixe a criança sem vigilância na cadeira de criança para automóvel.
- Utilização no banco traseiro: Coloque o assento dianteiro o mais para a frente possível de forma que a criança não bata com os pés no encosto do assento dianteiro (perigo de ferimentos).
- As peças em material sintético do assento para criança aquecem quando expostas ao sol.
Atenção! A criança pode, por isso, queimar-se. Quando não estiver a ser utilizado, proteja o assento para criança contra uma exposição solar intensa.
- Deixe a criança entrar e sair apenas pelo lado do passeio.
- Faça pausas em grandes viagens, para a criança possa exercitar os seus movimentos.



4. Sicurezza del vostro bambino



Per la protezione del vostro bambino

- In linea di massima vale quanto indicato di seguito: quanto più la cintura aderisce al corpo del bambino, tanto maggiore è la sicurezza.
- Non lasciate mai incustodito il vostro bambino dopo averlo sistemato nel seggiolino in auto.
- Utilizzo sul sedile posteriore: posizionate il sedile anteriore il più possibile in avanti fino a quando il vostro bambino con i piedi non tocca lo schienale del sedile anteriore (pericolo di lesione).
- Le parti in plastica del seggiolino si surriscaldano, se esposte al sole.
Attenzione! In caso di contatto, il bambino può scottarsi. Proteggete il seggiolino, se non viene utilizzato al momento, da radiazioni solari intense.
- Fate salire e scendere il bambino solamente dal lato di accesso.
- Alleggerite i viaggi lunghi con pause, durante le quali il vostro bambino può assecondare lo stimolo di muoversi.

4.1 Ajuste del reposacabeza

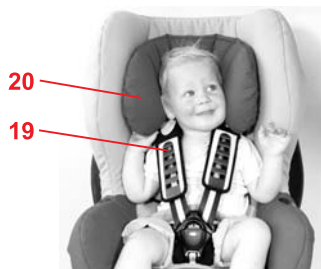

Un reposacabezas ajustado correctamente **20** proporcionará al niño una sujeción óptima en el asiento.

- El reposacabezas **20** tiene que estar ajustado de tal forma, que los cinturones de los hombros **19** queden a la altura de los hombros del niño o un poco por encima.

Para ajustar la altura del reposacabezas **20** al tamaño del niño, proceda del siguiente modo:

- ✂ Afloje los cinturones al máximo (véase 4.2).
- ✂ Incline el reposacabezas **20** hacia delante. Ahora el regulador del reposacabezas **21** está desbloqueado.
- ✂ Desplace el reposacabezas **20** hasta la altura correcta del cinturón de los hombros.
- ✂ Vuelva a plegar el reposacabezas **20** en el asiento **11** para volver a bloquear el regulador del reposacabezas **21**.

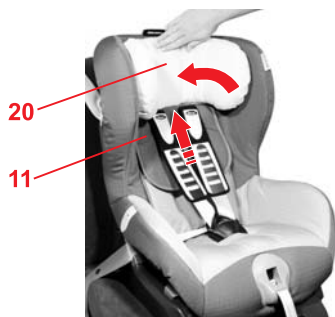
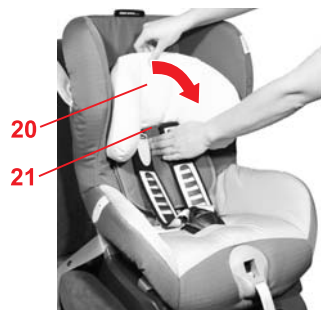

4.1 Ajuste dos apoios para a cabeça

Um apoio para a cabeça bem ajustado **20** proporciona ao seu filho uma ótima postura na cadeira de criança para automóvel.

- O apoio para a cabeça **20** tem de ser ajustado de forma a que os cintos para os ombros **19** estejam à altura dos ombros da criança ou um pouco mais acima.

Pode ajustar a altura dos apoios para a cabeça **20** à altura do corpo da criança:

- ✂ Solte os cintos o máximo possível (ver 4.2).
- ✂ Incline o apoio para a cabeça **20** para a frente. Agora o regulador dos apoios para a cabeça **21** está desbloqueado.
- ✂ Desloque o apoio para a cabeça **20** para a altura correcta dos ombros.
- ✂ Volte a colocar o apoio para a cabeça **20** na concha do assento **11**, para voltar a bloquear o regulador dos apoios para a cabeça **21**.

4.1 Adattamento del poggiatesta

Un poggiatesta correttamente adattato **20** fornisce al vostro bambino un sostegno ottimale nel seggiolino.

- Il poggiatesta **20** deve essere regolato in modo tale che le cinture per le spalle **19** si trovino all'altezza delle spalle del bambino o leggermente più in alto.

Potete adattare l'altezza del poggiatesta **20** alle dimensioni del vostro bambino, come indicato di seguito:

- ✂ Allentate la cintura il più possibile (ved. 4.2).
- ✂ Inclinate il poggiatesta **20** in avanti. Ora il regolatore del poggiatesta **21** è sbloccato.
- ✂ Spostate il poggiatesta **20** alla giusta altezza delle cinture spalle.
- ✂ Spostate nuovamente il poggiatesta **20** all'indietro sulla poltroncina **11** per ribloccarne il regolatore **21**.





4.2 Distensión de los cinturones

- ☞ Pulse el botón de regulación **22** y tire simultáneamente de ambos cinturones **19** hacia delante.
¡Cuidado! No tire de ellos por la parte acolchada **23**.

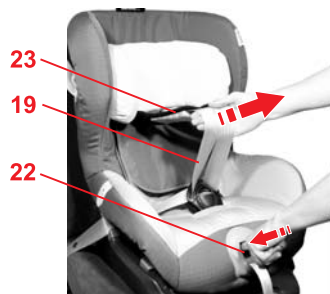

4.2 Desapertar os cintos

- ☞ Prima a tecla de ajuste **22** e puxe, simultaneamente, ambos os cintos para os ombros **19** para a frente.
Atenção! Não puxar pelas proteções para os ombros **23**.



4.2 Allentamento delle cinture

- ☞ Premete il tasto di regolazione **22** e tirate contemporaneamente le due cinture spalle **19** in avanti.
Attenzione! Non tirate le imbottiture spalle **23**.

4.3 Abrochar el cinturón al niño

- ☞ Afloje los cinturones de los hombros.
(véase 4.2)
- ☞ Abra el broche del cinturón **24** (presione el pulsador rojo).
- ☞ Introduzca las lengüetas del broche **25** en las gomas de sujeción **26**.
- ☞ Coloque al niño en el asiento infantil.
- ☞ Vuelva a desenganchar las lengüetas del broche **25**.



4.3 Aperte o cinto de segurança do seu filho

- ☞ Solte os cintos para os ombros.
(ver 4.2)
- ☞ Abra o fecho do cinto **24** (premir a tecla vermelha).
- ☞ Insira as linguetas de fecho **25** nas borrachas de fixação **26**.
- ☞ Coloque a criança na cadeira de criança para automóvel.
- ☞ Volte a levantar as linguetas de fecho **25**.

4.3 Allacciamento del vostro bambino

- ☞ Allentate le cinture spalle
(ved. 4.2).
- ☞ Aprite la chiusura della cintura **24** (premendo il tasto rosso).
- ☞ Inserite le linguette di chiusura **25** nei gommini di fissaggio **26**.
- ☞ Collocate il bambino nel seggiolino da auto.
- ☞ Sganciate nuovamente le linguette di chiusura **25**.

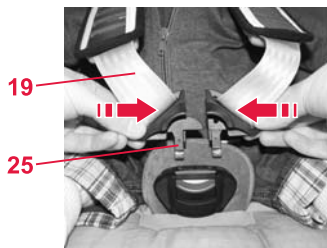

- ☞ Pase los cinturones **19** sobre los hombros del niño.
¡Cuidado! No retuerza o confunda los cinturones de los hombros **19**.
- ☞ Una las dos lengüetas de broche **25**...

- ☞ Coloque os cintos para os ombros **19** por cima dos ombros da criança.
Atenção! Não torcer **19** ou trocar os cintos para os ombros.
- ☞ Una ambas as linguetas de fecho **25**...

- ☞ Fate passare le cinture spalle **19** sulle spalle del vostro bambino.
Attenzione! Non attorcigliate né scambiate **19** le cinture spalle.
- ☞ Fate passare insieme le due linguette di chiusura **25**...

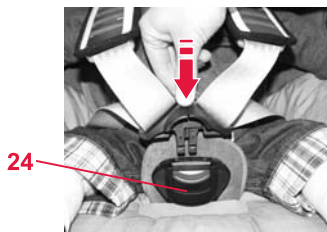

- ☞ ...y encájelas en el broche **24** hasta que oiga un CLIC.

- ☞ ...e encaixe-as de forma audível no fecho do cinto **24**.
CLIQUE!

- ☞ ... e fatele scattare nella chiusura della cintura **24** in modo percettibile!



- ☞ Tense los cinturones hasta que queden bien ajustados al cuerpo del niño. (véase 4.4)
¡Cuidado! Los cinturones de la cadera **28** deben quedar tan tensados como sea posible.

- ☞ Estique os cintos até que estejam ajustados ao corpo da criança. (ver 4,4)
Atenção! Os cintos para a cintura **28** têm de passar o mais justo possível por cima da região inguinal da criança.

- ☞ Tendete le cinture fino a farle aderire bene al corpo del vostro bambino (ved. 4.4).
Attenzione! Le cinture gambe **28** devono passare il più in basso possibile sull'inguine del vostro bambino.



4.4 Tensión de los cinturones

- ☞ Tire del extremo del cinturón **36** hasta que oiga claramente un clic en el ajustador del cinturón **35**.
Un consejo: Tire del extremo del cinturón en línea recta.

4.4 Apertar os cintos

- ☞ Puxe a extremidade do cinto **36** até conseguir ouvir um clique nítido do regulador do cinto **35**.
Dica! Puxar a extremidade do cinto da forma mais recta possível.

4.4 Tensionamento delle cinture

- ☞ Tirate l'estremità della cintura **36** fino a udire un clic del regolatore cinture **35**.
Consiglio! Estraiete l'estremità della cintura in modo più rettilineo possibile.

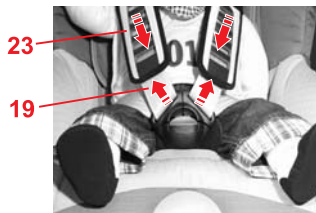

- ✘ Tire de la parte acolchada **23** hasta que vuelva a quedar tensada.
- ✘ Tire de los cinturones de los hombros **19** para asegurarse de que el cinturón está ajustado de forma uniforme.
- ✘ Vuelva a tirar del extremo del cinturón **36** hasta que oiga un clic.

- ✘ Volte a alisar a protecção para os ombros **23**.
- ✘ Puxe os cintos para os ombros **19**, para garantir que o conjunto de cintos assenta de modo uniforme.
- ✘ Puxe novamente a extremidade do cinto **36** até ouvir um clique.

- ✘ Distendete tirando l'imbottitura spalle **23**.
- ✘ Tirate le cinture spalle **19** per accertarvi che le cinture aderiscano correttamente.
- ✘ Tirate nuovamente l'estremità della cintura **36** finché non udite un clic.

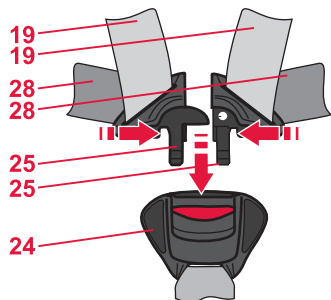

4.5 Protección perfecta del niño

⚠ Para mayor seguridad del niño, compruebe que:

- los cinturones del asiento infantil estén bien ajustados al cuerpo del niño pero sin oprimirle,
- los cinturones de los hombros **19** estén bien colocados,
- los cinturones **no** estén retorcidos,
- las lengüetas de broche **25** estén bien encajadas en el broche del cinturón **24**.
- la parte acolchada **23** esté bien ajustada al cuerpo.

4.5 Assim a criança está correctamente protegida

⚠ Para a segurança da criança, verifique se...

- os cintos da cadeira de criança para automóvel se encontram ajustados ao corpo, sem suspender a criança,
- os cintos para os ombros **19** estão bem ajustados,
- os cintos **não** estão torcidos,
- as linguetas do fecho **25** no fecho do cinto **24** estão encaixadas.
- as protecções para os ombros **23** se encontram correctamente ajustadas ao corpo.

4.5 Corretto posizionamento del vostro bambino

⚠ Per la sicurezza del vostro bambino verificate che...

- le cinture del seggiolino da auto aderiscano al corpo, senza comprimere il bambino,
- le cinture spalle **19** siano regolate correttamente,
- le cinture **non** si siano attorcigliate,
- le linguette di chiusura **25** siano incastrate nella chiusura della cintura **24**,
- le imbottiture spalle **23** aderiscano correttamente al corpo.



5. Posición de reposo del asiento infantil

Cómo reclinar el asiento:

↘ Presione el mando de regulación **10** hacia arriba y tire del asiento **11** hacia delante hasta colocarlo en posición de reposo.

¡Cuidado! El asiento **11** debe quedar firmemente sujeto en cada posición. Tire del asiento **11** para comprobar que está bien encajado.

Nota: El asiento sólo se puede desmontar cuando está en posición vertical.

6. Instrucciones de mantenimiento

 **Para mantener el efecto protector**

- En un accidente a una velocidad de colisión de más de 10 km/h pueden producirse daños en el asiento infantil para vehículos que no siempre pueden apreciarse a simple vista. Sustituya sin falta este asiento infantil. Elimínelo, por favor, de forma correcta (véase 7).
- Controle regularmente si las piezas importantes están dañadas. Asegúrese de que todas las piezas mecánicas funcionan sin problemas.
- Compruebe que el asiento del bebé no quede aprisionado entre piezas duras (puerta del vehículo, raíles del asiento, etc.), ya que podría dañarse.

5. Posição de repouso da cadeira de criança para automóvel

Pode inclinar para trás a concha do assento da seguinte forma:

↘ Prima a pega de ajuste **10** para cima e puxe a concha do assento **11** para a frente.

Atenção! A concha do assento **11** tem de encaixar bem em qualquer posição. Puxe a concha do assento **11** para verificar o encaixe.

Conselho! O assento só se deixa abrir na posição vertical.

6. Instruções de conservação

 **Para obtenção do efeito de protecção**

- Em caso de acidente com uma velocidade de colisão superior a 10 km/h, podem ocorrer danos no assento para criança, que podem não ser evidentes. Substitua obrigatoriamente este assento para criança. Por favor, elimine-o adequadamente (ver 7).
- Verifique regularmente todas as peças importantes quanto a danos. Certifique-se de que os componentes mecânicos funcionam de forma impecável.
- Tenha atenção para que o assento para criança não esteja apertado entre duas peças duras (porta do veículo, calha do assento etc.) e fique danificada.

5. Posizione di riposo del seggiolino da auto

Potete inclinare all'indietro la poltroncina come riportato di seguito:

↘ Spingete in alto l'impugnatura di regolazione **10** e tirate in avanti la poltroncina **11**.

Attenzione! La poltroncina **11** deve essere fissata saldamente in ogni posizione. Tirate la poltroncina **11** per verificarne il bloccaggio.

Consiglio! Il seggiolino può essere aperto solamente in posizione eretta.

6. Istruzioni di manipolazione

 **Per conservare l'azione protettiva**

- In caso di incidente ad una velocità di collisione superiore ai 10 km/h, possono essersi verificati danni al seggiolino da auto, che non necessariamente sono visibili. Sostituite assolutamente questo seggiolino. Eseguite un regolare smaltimento (ved. 7).
- Verificate regolarmente l'eventuale presenza di danni su tutte le parti importanti. Accertatevi che i componenti meccanici funzionino perfettamente.
- Fate attenzione che il seggiolino da auto non venga schiacciato tra parti dure (portiera dell'auto, guide dei sedili, ecc.) e conseguentemente danneggiato.





- Cuando el asiento esté dañado (p. ej. tras una caída), es imprescindible que el fabricante lo examine.
- No utilice nunca grasas o aceites para lubricar las piezas del asiento infantil.

6.1 Mantenimiento del broche del cinturón

El funcionamiento del broche del cinturón contribuye esencialmente a la seguridad del niño. En general, los problemas de funcionamiento del broche del cinturón son debidos a la suciedad.

Problemas de funcionamiento

- Las lengüetas salen lentamente al presionar el pulsador rojo.
- Las lengüetas no encajan (se salen del broche).
- Las lengüetas encajan sin emitir un “clic” claro.
- Las lengüetas encuentran resistencia al ser introducidas.
- El broche sólo se abre ejerciendo mucha fuerza.

Posible solución

Lave el broche del cinturón de la siguiente manera para que vuelva a funcionar con normalidad:



- Leve uma cadeira de criança para automóvel danificada (p.ex. após uma queda) para ser reparada no fabricante.
- Nunca lubrifique as peças do assento para crianças.

6.1 Conservação do fecho do cinto

O funcionamento do fecho do cinto contribui substancialmente para a segurança. Avarias de funcionamento no fecho do cinto atribuem-se, na maioria das vezes, a sujidades:

Avaria de funcionamento

- As linguetas do fecho são ejetadas ao premir retardadamente a tecla vermelha.
- As linguetas do fecho não encaixam (encontram-se de novo ejetadas).
- As linguetas do fecho encaixam sem um “clique” claro.
- As linguetas do fecho são travadas na introdução (pastoso).
- O fecho do cinto só abre exercendo muita força.

Solução

Pode lavar o fecho do cinto para que volte a funcionar da seguinte forma:



- Fate assolutamente controllare dal produttore il seggiolino da auto se risulta danneggiato (ad es. dopo una caduta).
- Non lubrificate o oliate mai i componenti del seggiolino.

6.1 Manipolazione della chiusura della cintura

Il perfetto funzionamento della chiusura della cintura è fondamentale per la sicurezza. Le anomalie di funzionamento della chiusura sono per lo più riconducibili alla presenza di sporco.

Anomalia di funzionamento

- Se si preme il tasto rosso, le linguette di chiusura vengono espulse con estrema lentezza.
- Le linguette non scattano più in posizione (vengono riespulse).
- Le linguette scattano in posizione in modo impercettibile.
- Durante l'inserimento le linguette vengono ostacolate (frenate).
- La chiusura della cintura può essere aperta solo esercitando una pressione elevata.

Rimedio

Affinché la chiusura della cintura funzioni di nuovo perfettamente, potete lavarla come riportato di seguito:

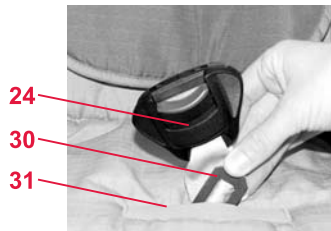

1. Desmonte el broche del cinturón
 - ✂ Afloje el cinturón (véase 4.2).
 - ✂ Despegue el cierre de velcro del acolchado ajustable **29** y extráigalo.
 - ✂ Coloque el asiento infantil en posición de reposo (véase 5.)
 - ✂ Empuje lateralmente la placa de metal **30**, con la que se sujeta el broche **24** al asiento, a través de la ranura **31**.

2. Lave el broche.
 - ✂ Deje el broche **24** durante al menos 1 hora en agua caliente con detergente. Enjuáguelo y déjelo secar bien.

3. Monte el broche.
 - ✂ Desplace lateralmente la placa metálica **30** de arriba hacia abajo a través de la ranura **31** de la funda y **del asiento**.
Tire con fuerza del broche **24** para **comprobar la sujeción**.
 - ✂ Fije el acolchado ajustable **29**.

Problemas de funcionamiento

- No es posible introducir las lengüetas del broche **25** en el broche del cinturón **24**.

1. Desmontar o fecho do cinto
 - ✂ Solte os cintos (ver 4.2).
 - ✂ Abra o fecho de feltro na protecção da união dos cintos **29** e retire-o.
 - ✂ Coloque a cadeira de criança para automóvel na posição de repouso (ver 5.)
 - ✂ Desloque a placa de metal **30**, com a qual o fecho do cinto **24** está fixo à concha do assento, de canto pela ranhura do cinto **31**.

2. Lavar fecho do cinto
 - ✂ Coloque o fecho do cinto **24** pelo menos 1 hora em água quente com detergente. De seguida, enxague e deixe-o secar bem.

3. Montar fecho do cinto
 - ✂ Desloque a placa de metal **30** de canto de cima para baixo pela ranhura do cinto **31** no revestimento **e pela concha do assento**.
Puxe com força no fecho do cinto **24** para verificar **a fixação**.
 - ✂ Fixe a protecção da união dos cintos **29**.

Avaria de funcionamento

- As linguetas do fecho **25** já não entram no fecho do cinto **24**.

1. Smontaggio della chiusura della cintura
 - ✂ Allenantate la cintura (ved. 4.2).
 - ✂ Aprite la chiusura in velcro dell'imbottitura del bacino **29** ed estraete quest'ultima.
 - ✂ Collocate il seggiolino da auto in posizione di riposo (ved. 5).
 - ✂ Spingete di taglio la piastra metallica **30**, con la quale è fissata la chiusura della cintura **24** della poltroncina, attraverso il passante della cintura **31**.

2. Lavaggio della chiusura della cintura
 - ✂ Lasciate in ammollo la chiusura **24** almeno per 1 ora in acqua calda e detersivo per piatti. Risciacquatela e fatela asciugare completamente.

3. Montaggio della chiusura della cintura
 - ✂ Spingete di taglio la piastra metallica **30** dall'alto verso il basso attraverso il passante della cintura **31** nel rivestimento **e attraverso la poltroncina**.
Tirate energicamente la chiusura della cintura **24** per **controllare il fissaggio**.
 - ✂ Fissate l'imbottitura del bacino **29**.

Anomalia di funzionamento

- Non è più possibile inserire le linguette **25** nella chiusura della cintura **24**.

**Posible solución**

- 🔗 Presione el pulsador rojo para desbloquear el broche del cinturón **24**.

6.2 Limpieza

Asegúrese de utilizar únicamente una funda de repuesto original Britax/RÖMER, ya que la funda constituye un elemento esencial de la funcionalidad del sistema. Podrá encontrar repuestos en tiendas especializadas o en las tiendas ADAC (club automovilístico alemán).



El asiento infantil **no debe usarse sin funda**.

- Puede retirar la **funda** y lavarla con un detergente suave a 30° C en la lavadora. Preste atención a las instrucciones en la etiqueta con las instrucciones de lavado de la funda. Si lava a más de 30° C puede decolorarse la tela de la funda. No centrifugue la funda y no la seque nunca en una secadora eléctrica (la funda podría separarse del acolchado).
- Las **piezas de plástico** pueden lavarse con una solución jabonosa. **No** utilice productos agresivos (p. ej. disolventes).
- Los **cinturones** pueden lavarse con una solución jabonosa en agua templada.
¡Cuidado! No extraiga las

**Solução**

- 🔗 Prima a tecla vermelha para desbloquear o fecho do cinto **24**.

6.2 Limpeza

Preste atenção para só colocar um revestimento sobressalente original Britax/RÖMER pois o revestimento representa uma parte essencial do funcionamento do sistema. O sobressalente pode ser obtido num revendedor especializado ou num ponto de recepção do ADAC.



A cadeira de criança para automóvel **não deve ser utilizada** sem revestimento.

- Pode retirar o **revestimento** e lavá-lo na máquina com detergente suave no modo delicado a 30°C. Siga as instruções na etiqueta de lavagem do revestimento. Se lavar a mais de 30 °C, é possível que ocorra o tingimento do tecido do revestimento. Não centrifugar o revestimento e nunca secar num secador de roupa eléctrico (o tecido pode soltar-se do estofamento).
- As **peças em material sintético** podem ser lavadas com uma solução de sabão. **Não** utilizar produtos ácidos (como p.ex. solventes).
- Os **cintos** podem ser lavados com uma solução de sabão morna.
Atenção! Nunca retire as linguetas

**Rimedio**

- 🔗 Premete il tasto rosso per sbloccare la chiusura della cintura **24**.

6.2 Pulizia

Assicuratevi di utilizzare esclusivamente rivestimenti di ricambio originali Britax/RÖMER, poiché il rivestimento è una parte essenziale per il funzionamento del sistema. I rivestimenti di ricambio sono disponibili nei negozi specializzati o presso i punti ADAC.



Il seggiolino da auto non deve essere utilizzato **senza rivestimento**.

- Potete rimuovere il **rivestimento** e lavarlo in lavatrice a 30° C con un detersivo e un programma per capi delicati. Attenetevi alle istruzioni riportate sull'etichetta di lavaggio del rivestimento. Se lavate a più di 30° C, è possibile che il tessuto del rivestimento si scolorisca. Non centrifugate il rivestimento e in nessun caso asciugatelo nell'asciugatrice elettrica (il tessuto può staccarsi dall'imbottitura).
- Potete lavare le **parti in plastica** con una soluzione acqua e sapone. **Non utilizzate** detersivi aggressivi (ad es. solventi).
- Potete lavare la **cintura** con una soluzione tiepida di acqua e sapone.

lenguetas de broche **25** de los cinturones.

- Las **partes acolchadas 23** pueden lavarse con una solución jabonosa en agua templada.

¡Cuidado! Las partes acolchadas **23** reducen el riesgo de lesiones del niño en caso de accidente. Utilice el asiento infantil para vehículos sólo con estas partes acolchadas **23**.

do fecho **25** dos cintos.

- As **protecções para os ombros 23** podem ser lavadas com uma solução de sabão morna.

Atenção! As protecções para os ombros **23** reduzem o risco de ferimentos na criança, em caso de acidente. Utilize a cadeira de criança para automóvel unicamente com estas protecções para os ombros **23**.

Attenzione! Non rimuovete mai le linguette di chiusura **25** dalle cinture.

- Potete lavare l'**imbottitura spalle 23** con una soluzione tiepida di acqua e sapone.

Attenzione! L'imbottitura spalle **23** riduce il pericolo di lesioni del vostro bambino in caso di incidente. Utilizzate il seggiolino da auto solo insieme con questa imbottitura spalle **23**.

6.3 Extracción de la funda

- ☞ Afloje los cinturones al máximo (véase 4.2).
- ☞ Abra el broche del cinturón **24** (presione el pulsador rojo).
- ☞ Despegue el cierre de velcro del acolchado ajustable **29** y extráigalo.
- ☞ Desplace el reposacabezas **20** hasta la posición más baja (véase 4.1).
- ☞ Retire la funda del reposacabezas **20**.

- ☞ Desabroche los botones automáticos **43** a la izquierda y a la derecha de la parte trasera **44** de la funda.

6.3 Remoção do revestimento

- ☞ Solte os cintos o máximo possível (ver 4.2).
- ☞ Abra o fecho do cinto **24** (premir a tecla vermelha).
- ☞ Abra o fecho de feltro na protecção da união dos cintos **29** e retire-o.
- ☞ Desloque o apoio para a cabeça **20** para a posição mais em baixo (ver 4.1).
- ☞ Retire o revestimento do apoio para a cabeça **20**.

- ☞ Abra os botões de pressão **43** do lado esquerdo e direito na parte das costas **44** do revestimento.

6.3 Rimozione del rivestimento

- ☞ Allentate le cinture il più possibile (ved. 4.2).
- ☞ Aprite la chiusura della cintura **24** (premendo il tasto rosso).
- ☞ Aprite la chiusura in velcro dell'imbottitura del bacino **29** ed estraete quest'ultima.
- ☞ Spostate il poggiatesta **20** nella posizione inferiore (ved. 4.1).
- ☞ Rimuovete il rivestimento del poggiatesta **20**.
- ☞ Aprite i pulsanti **43** a sinistra e a destra sulla parte posteriore **44** del rivestimento.

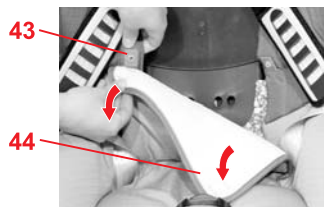
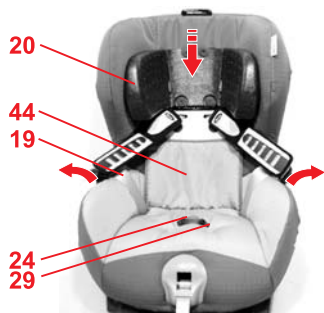

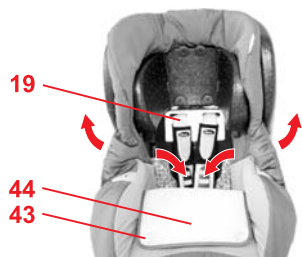

- ✎ Pliegue la parte trasera **44** de la funda sobre la superficie de asiento.
- ✎ Introduzca los cinturones a través del hueco de la funda.
- ✎ Desenganche el borde elástico de la funda del borde del asiento.

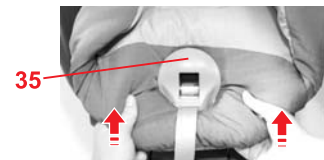

- ✎ Tire de la funda desde abajo por encima del ajustador del cinturón **35**.

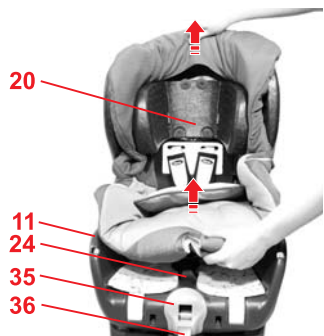

- ✎ Retire el broche **24** y el extremo del cinturón **36** de la funda.
- ✎ Tire de la funda ligeramente hacia arriba y pásela con el hueco por encima del reposacabezas **20**.



- ✎ Dobre a parte das costas **44** do revestimento na superfície do assento.
- ✎ Introduza os cintos no rebaixo no revestimento.
- ✎ Solte o bordo do revestimento elástico por baixo do bordo da concha do assento.

- ✎ Puxe o revestimento a partir de cima, sobre a abertura de passagem do cinto do respectivo regulador **35**.

- ✎ Desenfie o fecho do cinto **24** e a extremidade do cinto **36** do revestimento.
- ✎ Puxe o revestimento um pouco para cima e coloque-o de seguida por cima da protecção da cabeça, com a ajuda do rebaixo **20**.



- ✎ Piegate la parte posteriore **44** del rivestimento sulla superficie di seduta.
- ✎ Fate passare le cinture attraverso l'incavo del rivestimento.
- ✎ Sganciate il bordo elastico del rivestimento sotto il bordo della poltroncina.

- ✎ Sollevare il rivestimento dal basso sopra la borchia del regolatore cintura **35**.

- ✎ Sfilate la chiusura della cintura **24** e l'estremità della cintura **36** dal rivestimento.
- ✎ Sollevate parte del rivestimento verso l'alto e applicatelo con lo spazio libero sul poggiatesta **20**.

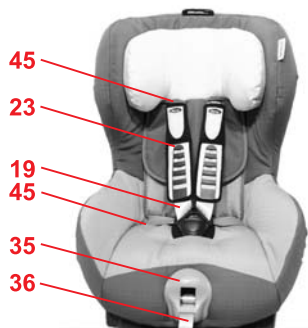

6.4 Colocación de la funda

- ✎ Repita en orden inverso la operación descrita en el capítulo 6.3.
- ✎ **¡Cuidado!** Asegúrese de que no se retuerzan los cinturones y estén introducidos correctamente por las ranuras **45** de la funda.

6.5 Desinstalación de los cinturones

- ✎ Extraiga la funda (véase 6.3).
- ✎ Desmonte el asiento infantil (véase 3.1).
- ✎ Incline el reposacabezas **20** hacia delante.
- ✎ Extraiga los pasadores de las partes acolchadas **23** de la varilla **32** del regulador del reposacabezas **21** tirando de ellos hacia abajo.

- ✎ Suelte la pieza de unión **42** de la contraplaca **46**.
- ✎ Retire los cinturones de los hombros **19** de la pieza de unión **42**.
¡Cuidado! Asegúrese de que la pieza de unión que ha desenganchado **42** no se introduce en la parte inferior del asiento.

6.4 Colocação do revestimento

- ✎ Proceda simplesmente pela ordem inversa, como descrito no ponto 6.3.
- ✎ **Atenção!** Certifique-se de que os cintos não estão torcidos e estão correctamente introduzidos nas ranhuras dos cintos **45** do revestimento.

6.5 Desmontagem dos cintos

- ✎ Retire o revestimento (ver 6.3).
- ✎ Abra o assento para criança (ver 3.1).
- ✎ Incline o apoio para a cabeça **20** para a frente.
- ✎ Empurre as corrediças do cinto da protecção para os ombros **23** da presilha **32** do regulador do apoio para a cabeça **21**.

- ✎ Solte a peça de ligação **42** do deflector **46**.
- ✎ Retire os cintos para os ombros **19** da peça de ligação **42**.
Atenção! A peça de ligação solta **42** não deve escorregar para a parte inferior do assento.

6.4 Applicazione del rivestimento

- ✎ Eseguite le istruzioni descritte al punto 6.3 in ordine inverso.
- ✎ **Attenzione!** Assicuratevi che le cinture non siano attorcigliate e che siano infilate correttamente nei passanti della cintura **45** posti sul rivestimento.

6.5 Smontaggio delle cinture

- ✎ Estraete il rivestimento (ved. 6.3).
 - ✎ Aprite il seggiolino (ved. 3.1).
 - ✎ Inclinate il poggiatesta **20** in avanti.
 - ✎ Spingete gli occhielli dell'imbottitura spalle **23** dall'anima **32** del regolatore del poggiatesta **21** verso il basso.
- ✎ Sbloccare l'elemento di collegamento **42** dal deflettore **46**.
 - ✎ Sganciate le cinture spalle **19** dalla parte di collegamento **42**.
Attenzione! La parte di collegamento sganciata **42** non deve scivolare verso la parte inferiore del sedile.

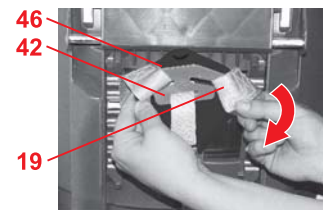
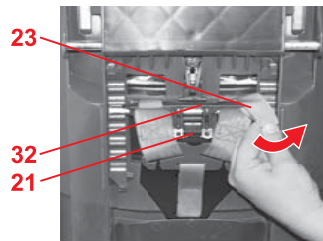

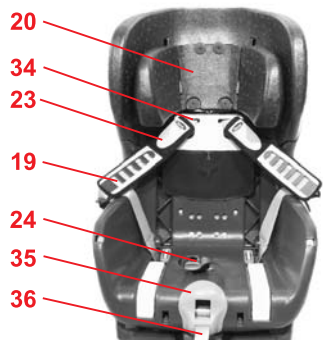

- Retire los cinturones **19** y los pasadores, situados en la parte acolchada **23**, de las ranuras **34**.
- Extraiga la parte acolchada **23** de los cinturones de los hombros **19**.

- Retire la pieza de metal **37**, que sirve para fijar el cinturón a la parte inferior del asiento **11**.

- Empuje el pasador del cinturón hacia la parte corta de la pieza de metal **37** y retírelo.
- Ahora puede retirar los cinturones.



- Puxe o cinto para os ombros **19** e as corredeiras do cinto da protecção para os ombros **23** das ranhuras do cinto **34**.
- Retire a protecção para os ombros **23** dos cintos para os ombros **19**.

- Puxe para fora a peça de metal **37**, com a qual o cinto está preso por baixo da concha do assento **11**.

- Desloque a corredeira do cinto para trás para o lado mais pequeno da peça de metal **37** e levante-a.
- Agora pode retirar os cintos.



- Estraete le cinture spalle **19** e gli occhielli dell'imbottitura spalle **23** dai passanti della cintura **34**.
- Estraete l'imbottitura spalle **23** dalle cinture spalle **19**.

- Estraete la parte metallica **37**, con la quale è fissata la cintura sotto la poltroncina **11**.

- Spingete indietro gli occhielli della cintura sul lato corto della parte metallica **37** e sganciatela.
- Ora potete rimuovere le cinture.

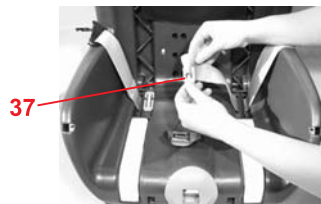
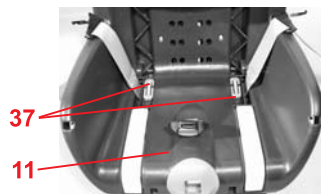

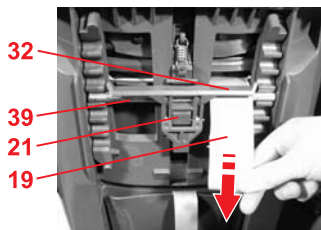
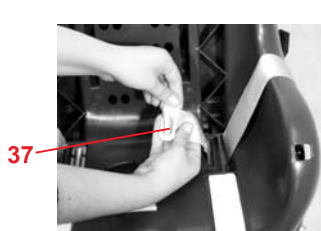
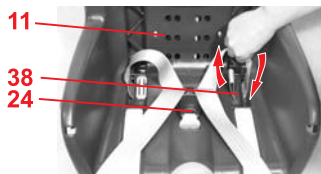

6.6 Montaje de los cinturones

- ✎ Introduzca las lengüetas del broche **25** en el broche del cinturón **24** (véase 4.3).
- ✎ Introduzca el pasador largo del cinturón por la ranura lateral exterior **38** del asiento **11**.
¡Cuidado! No retuerza los cinturones.

- ✎ Introduzca la pieza de metal **37** en el pasador largo del cinturón (introduzca primero el lado largo de la pieza de metal y después el lado corto **37**).
- ✎ Empuje el cinturón hasta que la pieza de metal **37** encaje en el hueco del asiento **11**.
- ✎ Desmonte el asiento infantil (véase 3.1).

- ✎ Pase las partes acolchadas **23** por encima de los cinturones de los hombros **19**.
- ✎ Introduzca los cinturones de los hombros **19** a través de las ranuras del cinturón **34**.
¡Cuidado! No retuerza o confunda los cinturones.
- ✎ Pase los cinturones de los hombros **19** por entre la varilla de desviación **39** y por la varilla **32** del regulador del reposacabezas **21**.

6.6 Montagem dos cintos

- ✎ Encaixe as linguetas do fecho **25** no fecho do cinto **24** (ver 4.3).
- ✎ Introduza agora a correija do cinto comprida na ranhura lateral exterior **38** da concha do assento **11**.
Atenção! Não torcer os cintos.

- ✎ Engate a peça de metal **37** na correija do cinto comprida (primeiro o lado mais comprido e depois o mais curto da peça de metal **37**).
- ✎ Puxe o cinto até à peça de metal **37** se se encontrar no rebaixo da concha do assento **11**.
- ✎ Abra o assento para criança (ver 3.1).

- ✎ Introduza a protecção para os ombros **23** nos cintos para os ombros **19**.
- ✎ Enfie os cintos para os ombros **19** nas ranhuras do cinto **34**.
Atenção! Não torcer ou trocar os cintos.
- ✎ Desloque os cintos para os ombros **19** entre a placa de desvio **39** e a presilha **32** do regulador dos apoios para a cabeça **21**.

6.6 Montaggio delle cinture

- ✎ Fate scattare le linguette di chiusura **25** nella chiusura della cintura **24** (ved. 4.3).
- ✎ Infilate ora gli occhielli lunghi nel passante laterale esterno **38** della poltroncina **11**.
Attenzione! Non attorcigliate le cinture.

- ✎ Agganciate la parte metallica **37** agli occhielli lunghi della cintura (dapprima il lato lungo e poi il lato corto della parte metallica **37**).
- ✎ Tirate la cintura fino a quando la parte metallica **37** è adiacente allo spazio libero della poltroncina **11**.
- ✎ Aprite il seggiolino (ved. 3.1).

- ✎ Infilate l'imbottitura spalle **23** sulle cinture spalle **19**.
- ✎ Infilate le cinture spalle **19** nei passanti della cintura **34**.
Attenzione! Non attorcigliate né scambiate le cinture.
- ✎ Fate passare le cinture spalle **19** tra la barra di rinvio **39** e l'anima **32** del regolatore poggiatesta **21**.

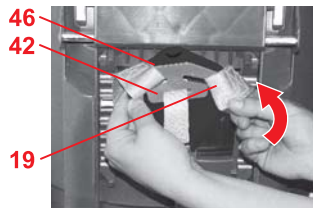

- ✘ Vuelva a introducir los cinturones de los hombros **19** en la pieza de unión **42**.
- ✘ Vuelva a introducir la pieza **42** de unión en la contraplaca **46**.



- ✘ Engate novamente os cintos para os ombros **19** na peça de ligação **42**.
- ✘ Volte a colocar a peça **42** de ligação no defletor **46**.



- ✘ Riagganciate le cinture spalle **19** nella parte di collegamento **42**.
- ✘ Inserire nuovamente l'elemento **42** di collegamento nel deflettore **46**.



- ✘ Introduzca los pasadores de la parte acolchada **23** a través de las ranuras del cinturón **34**.
- ✘ Incline el reposacabezas **20** hacia delante.

- ✘ Enfie as corredeças do cinto de protecção para os ombros **23** nas ranhuras dos cintos **34**.
- ✘ Incline o apoio para a cabeça **20** para a frente.

- ✘ Infilate gli occhielli dell'imbottitura spalle **23** nei passanti della cintura **34**.
- ✘ Inclinate il poggiatesta **20** in avanti.

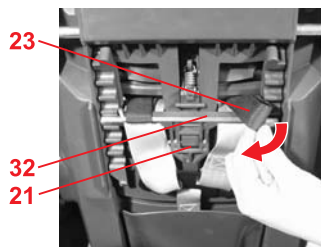

- ✘ Deslice los pasadores de las partes acolchadas **23** sobre la varilla **32** del regulador del reposacabezas **21**.
- ✘ Tense los cinturones (véase 4.4).
- ✘ Monte el asiento infantil (véase 3.1).

- ✘ Desloque as corredeças do cinto de protecção para os ombros **23** para a presilha **32** do regulador do apoio para a cabeça **21**.
- ✘ Estique os cintos (ver 4.4).
- ✘ Feche o assento para criança (ver 3.1).

- ✘ Spingete gli occhielli dell'imbottitura spalle **23** sull'anima **32** del regolatore del poggiatesta **21**.
- ✘ Tendete la cintura (ved. 4.4).
- ✘ Chiudete il seggiolino (ved. 3.1).

7. Instrucciones sobre la eliminación de los componentes

Consulte las disposiciones de eliminación vigentes en su país.

Eliminación del embalaje	
Cartón	Contenedor de papel y cartón
Poliestireno (icopor)	Contenedor para poliestireno
Eliminación de las piezas individuales	
Funda	Basura general, aprovechamiento térmico
Piezas de plástico	En el contenedor que corresponda en función de su identificación.
Piezas metálicas	Contenedor de metales
Cinta del cinturón	Contenedor para poliéster
Broche y lengüetas	Basura general

7. Indicações sobre a eliminação

Observe as determinações nacionais acerca da eliminação.

Eliminação da embalagem	
Cartão	Contentor para cartão
Poliestireno (esferovite)	Contentor para poliestireno
Eliminação de peças soltas	
Revestimento	Lixo residual, aproveitamento térmico
Peças em material sintético	conforme marcação no contentor previsto para o efeito
Peças de metal	Contentor para metais
Cinto	Contentor para poliéster
Fecho & lingueta	Lixo residual

7. Avvertenze per lo smaltimento

Attenetevi alle disposizioni del vostro paese relative allo smaltimento.

Smaltimento dell'imballaggio	
Cartone	Container per cartone
Polistirolo (Styropor)	Container per polistirolo
Smaltimento delle singole parti	
Rivestimento	Rifiuti non riciclabili, riciclaggio termico
Parti in plastica	in base al contrassegno riportato sui container previsti a tale scopo
Parti in metallo	Container per metalli
Nastro della cintura	Container per poliesteri
Chiusura e linguetta	Rifiuti non riciclabili

8. Los próximos asientos

Asiento infantil Britax / RÖMER	Control y autorización conforme a ECE R 44/04	
	Grupo	Peso corporal
KID	II + III	15 - 36 kg
KID plus	II + III	15 - 36 kg
KIDFIX	II + III	15 - 36 kg

8. Sequência de assentos

Cadeira de criança para automóvel Britax / RÖMER	Verificação e autorização conforme norma ECE R 44/04	
	Grupo	Peso
KID	II + III	15 - 36 kg
KID plus	II + III	15 - 36 kg
KIDFIX	II + III	15 - 36 kg

8. Seggiolini successivi

Seggiolino da auto Britax / RÖMER	Collaudo e omologazione a norma ECE R 44/04	
	Gruppo	Peso corporeo
KID	II + III	15 -36 kg
KID plus	II + III	15 -36 kg
KIDFIX	II + III	15 -36 kg





9. Dos años de garantía

Este asiento infantil para vehículos o bicicletas / este cochecito tiene una garantía de 2 años por defectos de fabricación o de material. El período de garantía comienza el día de la compra del producto. Conserve la tarjeta de garantía, el control de entrega firmado por usted y el justificante de compra para acreditar la duración del período de garantía.

En caso de reclamación, el asiento infantil deberá ir acompañado del certificado de garantía. La garantía queda restringida a los asientos infantiles para vehículos o bicicletas / cochecitos que hayan sido utilizados adecuadamente y que se remitan limpios y en correcto estado.

La garantía no cubre:

- los desperfectos propios del desgaste normal ni los daños producidos al forzar el asiento
- daños debidos a un uso inapropiado

¿Qué cubre exactamente la garantía?

Tejidos: Todos nuestros tejidos cumplen unos estándares estrictos en cuanto a la resistencia de los colores a las radiaciones ultravioletas. No obstante, todos los tejidos pierden color cuando se exponen a radiaciones ultravioleta. No se trata, pues, de un defecto de material, sino de fenómenos normales



9. Garantia de 2 anos

Para esta cadeira de criança para automóvel/bicicleta / carrinho de passeio disponibilizamos uma garantia de erros de fabrico e do material de 2 anos. A duração da garantia começa no dia da compra. Como comprovativo guarde o certificado de garantia preenchido, a verificação de transferência assinada por si, assim como a prova de compra durante o tempo de garantia.

No caso de reclamação, deve anexar o certificado de garantia ao assento para criança. A garantia restringe-se a cadeiras de criança para automóvel/ bicicleta / carrinhos de passeio que foram manuseados correctamente e são enviados num estado limpo e correcto.

A garantia não se estende a:

- fenómenos naturais de desgaste e danos por sujeições excessivas
- danos devido a uma utilização imprópria ou incorrecta

Caso de garantia ou não?

Material: Todos os nossos materiais preenchem os mais altos requisitos relativamente a estabilidade da cor contra radiação UV. Porém, todos os tecidos desbotam, quando são expostos à radiação UV. Neste caso, não se trata de nenhum erro no material, mas sim de fenómenos normais de desgaste, para os quais não se assume



9. Garanzia di 2 anni

Per questo seggiolino da auto/ bicicletta/passeggino, la garanzia è di 2 anni per i difetti di fabbricazione o relativi al materiale. La garanzia decorre dal giorno dell'acquisto. Come prova, conservate, per tutta la durata del periodo di garanzia, la cartolina di garanzia compilata, la ricevuta del controllo alla consegna, da voi controfirmata, e lo scontrino d'acquisto.

In caso di reclami, allegate il tagliando di garanzia al seggiolino. La garanzia è limitata ai seggiolini da auto/ bicicletta, utilizzati in modo conforme e restituiti puliti ed in ordine.

La garanzia non copre:

- le normali tracce d'usura e i danni causati da una sollecitazione eccessiva,
- i danni causati da un utilizzo non idoneo e non conforme.

Caso coperto da garanzia?

Materiale: tutti i nostri materiali soddisfano elevati requisiti relativamente alla resistenza dei colori ai raggi UV. Tuttavia, tutti i tessuti sbiadiscono, se vengono esposti ai raggi UV. A tale riguardo non si tratta in alcun caso di un difetto del materiale, ma di un normale fenomeno di usura, che non è coperto da garanzia

Chiusura: eventuali anomalie di funzionamento della chiusura della

de desgaste que, por lo tanto, no están cubiertos por la garantía.

Broche: Los problemas de funcionamiento en el broche del cinturón se deben generalmente a la suciedad acumulada, que puede eliminarse con un buen lavado. Para ello, siga las instrucciones de uso.

En los casos propios de garantía, dirijase inmediatamente a una tienda especializada. Allí le aconsejarán y le proporcionarán la ayuda necesaria. A la hora de tramitar los derechos de reclamación, se aplican las tasas de amortización específicas del producto. A este respecto, nos remitimos a las Condiciones Generales de Contratación expuestas en el comercio del vendedor especializado.

Uso, cuidado y mantenimiento

El asiento infantil para vehículos o bicicletas / el cochecito debe utilizarse de acuerdo con las instrucciones de uso. Se indica de forma expresa que deben utilizarse exclusivamente accesorios y repuestos originales.

qualquer garantia.

Fecho: Se ocorrerem avarias de funcionamento no fecho do cinto, estas atribuem-se muitas vezes a sujidades, que podem ser lavadas.

Preste atenção ao modo de procedimento no manual de instruções.

Em caso da garantia, dirija-se de imediato ao seu revendedor especializado. Ele vai estar sempre ao seu lado para o apoiar. No processamento de reclamações são empregues taxas de amortização específicas do produto. Aqui, remetemo-nos às condições gerais de venda expostas pelo vendedor.

Utilização, conservação e manutenção

A cadeira de criança para automóvel/ bicicleta/ carrinho de passeio tem de ser manuseada conforme o manual de instruções. Chamamos a atenção para que sejam utilizados apenas acessórios ou peças sobressalentes originais.

cintura vanno quasi sempre fatte risalire alla presenza di sporco, che può essere eliminato con il lavaggio. Attenetevi alla procedura indicata nelle istruzioni per l'uso.

In caso di diritto di garanzia, rivolgetevi immediatamente al vostro rivenditore specializzato, che vi assisterà con consigli e azioni concrete. Nel disbrigo dei casi in garanzia vengono applicate le detrazioni specifiche del prodotto. A tale riguardo si rimanda alle condizioni commerciali generali disponibili presso il rivenditore specializzato.

Utilizzo, manipolazione e manutenzione

Il seggiolino da auto/bicicletta/ passeggino deve essere trattato conformemente a quanto riportato nelle istruzioni per l'uso. Si richiama espressamente l'attenzione sul fatto che possono essere utilizzati solo accessori e/o parti di ricambio originali.



10. Tarjeta de garantía / Control de entrega

Nombre: _____

Dirección: _____

Código postal: _____

Localidad: _____

Teléfono (con prefijo): _____

Correo electrónico: _____

Asiento infantil para
coche o bicicleta /
cochecito: _____

Número de artículo: _____

Color de la funda
(diseño): _____

Accesorios: _____

Fecha de compra: _____

Comprador (firma): _____

Vendedor: _____

Control de entrega:

1. Completo

comprobado
correcto

He examinado el asiento infantil para vehículos o bicicletas / el cochecito y me he asegurado de que el asiento se entrega completo y de que todos sus dispositivos funcionan correctamente.

2. Prueba de
funcionamiento

- Mecanismo de
regulación del asiento

comprobado
correcto

- Regulación de correas

comprobado
correcto

He recibido información suficiente sobre el producto y su funcionamiento antes de la compra y conozco las instrucciones de cuidado y mantenimiento.

3. Integridad

- Examinar el asiento

comprobado
correcto

- Examinar tejidos

comprobado
correcto

- Examinar piezas de
plástico

comprobado
correcto

Sello del vendedor

10. Certificado de garantia / verificação de transferência

Nome: _____

Morada: _____

Código Postal: _____

Local: _____

Telefone (com indicativo): _____

E-mail: _____

Cadeira de criança para automóvel/ bicicleta / carrinho de passeio: _____

Número de artigo: _____

Cor do tecido (Dessin): _____

Acessórios: _____

Data de compra: _____

Comprador (assinatura): _____

Vendedor: _____

Verificação de transferência:

- | | | |
|---|---|---|
| 1. Integridade | <input type="radio"/> verificado em condições | <input type="radio"/> Verifiquei a cadeira de criança para automóvel/ bicicleta / carrinho de passeio e certifiquei-me de que o assento foi entregue completo e que todas as funções funcionam na sua totalidade. |
| 2. Verificação da funcionalidade | | |
| - mecanismo de ajuste do assento | <input type="radio"/> verificado em condições | <input type="radio"/> Obtive informações suficientes acerca do produto e das suas funções antes da compra e tomei conhecimento das instruções de conservação e manutenção. |
| - Ajuste do conjunto de cintos | <input type="radio"/> verificado em condições | |
| 3. Integridade | | |
| - Verificar assento | <input type="radio"/> verificado em condições | |
| - Verificar peças do tecido | <input type="radio"/> verificado em condições | |
| - Verificar peças em material sintético | <input type="radio"/> verificado em condições | |

Carimbo do vendedor

10. Cartolina di garanzia/ricevuta del controllo alla consegna

Nome: _____

Indirizzo: _____

C.A.P.: _____

Località: _____

Telefono (con prefisso): _____

E-mail: _____

Seggiolino da auto/
bicicletta/passeggino: _____

Numero articolo: _____

Colore tessuto
(design): _____

Accessori: _____

Data d'acquisto: _____

Acquirente (firma): _____

Rivenditore: _____

Controllo alla consegna:

1. Completezza controllato
in ordine

2. Controllo
funzionamento

- meccanismo di
regolazione seggiolino controllato
in ordine

- Regolazione cinture controllato
in ordine

3. Integrità

- Controllo seggiolino controllato
in ordine

- Controllo parti in
tessuto controllato
in ordine

- Controllo parti in
plastica controllato
in ordine

Ho controllato il seggiolino da auto/bicicletta/passeggino e mi sono accertato/a, che il seggiolino è stato consegnato al completo e che tutte le sue parti funzionano perfettamente.

Prima dell'acquisto ho ricevuto sufficienti informazioni sul prodotto e sul suo funzionamento, e ho preso atto delle disposizioni per la sua manipolazione e manutenzione.

Timbro rivenditore

KING plus



Содержание

1. Назначение	2
2. Применение в автомобиле	3
3. Монтаж сиденья в автомобиле	4
3.1 Установка сиденья	5
3.2 Демонтаж сиденья	7
3.3 Проверка правильной установки детского сиденья	8

RUS

Инструкция по эксплуатации

Инструкция по эксплуатации

Мы счастливы, что наше сиденье KING plus сможет стать надежным спутником Вашего ребенка на новом этапе его жизни.

Для надлежащей защиты ребенка установка и эксплуатация сиденья KING plus должны выполняться только в полном соответствии с настоящей инструкцией.

Если у Вас возникнут дополнительные вопросы по применению, просим обращаться в нашу фирму.

BRITAX RÖMER
Kindersicherheit GmbH
Britax Excelsior Ltd.

4. Обеспечение безопасности ребенка	9
4.1 Подгонка подголовника	10
4.2 Ослабьте ремни	11
4.3 Пристегивание ребенка ремнями	11
4.4 Натяжение ремней	12
4.5 Проверка безопасности ребенка	13
5. Исходное положение сиденья	13
6. Инструкция по уходу за сиденьем	14
6.1 Уход за замком ремня	15
6.2 Очистка	16
6.3 Снятие чехла	18
6.4 Надевание чехла	19

DK

Brugsvejledning

Brugsvejledning

Det glæder os, at vores KING plus kan ledsage dit barn gennem en nyt og vigtigt livsafsnit.

For at kunne beskytte barnet optimalt skal KING plus monteres og anvendes præcist som beskrevet i denne vejledning.

Du er altid velkommen til at kontakte os, hvis du har spørgsmål.

BRITAX RÖMER
Kindersicherheit GmbH
Britax Excelsior Ltd.

Indhold

1. Egnethed	2
2. Anvendelse i køretøjet	3
3. Montering i bilen	4
3.1 Montering af barnestolen	5
3.2 Afmontering af barnestolen	7
3.3 Sådan er barnestolen monteret korrekt	8
4. Sådan sikres barnet	9
4.1 Tilpasning af hovedstøtten	10
4.2 Løsn selerne	11
4.3 Fastspænding af barnet	11
4.4 Stramning af selerne	12
4.5 Sådan sikres barnet korrekt	13
5. Autostolens hvilestilling	13
6. Anvisninger til vedligeholdelse	14
6.1 Pleje af selelåsen	15
6.2 Rengøring	16
6.3 Aftagning af betrækket	18

NL

Gebruiksaanwijzing

Gebruiksaanwijzing

Gefeliciteerd met de aankoop van de KING plus: de juiste keuze om uw kind veilig door een nieuwe levensfase te begeleiden.

De KING plus moet voor een juiste bescherming van uw kind altijd worden gebruikt en gemonteerd als in deze gebruiksaanwijzing beschreven.

Als u nog vragen hebt over het gebruik, neem dan contact met ons op.

BRITAX RÖMER
Kindersicherheit GmbH
Britax Excelsior Ltd.

Inhoud

1. Conformiteit	2
2. Gebruik in de auto	3
3. Inbouw in de auto	4
3.1 Inbouw van het autokinderzitje 5	
3.2 Uitbouw van het autokinderzitje	7
3.3 Zo is het autokinderzitje juist ingebouwd	8
4. Uw kind vastzetten	9
4.1 De hoofdsteun afstellen	10
4.2 De gordels losser maken	11
4.3 De gordel bij uw kind omdoen 11	
4.4 De gordel strakker maken	12
4.5 Zo is uw kind goed beveiligd	13
5. Ruststand van het autokinderzitje	13
6. Onderhoudshandleiding	14
6.1 Het gordelslot onderhouden	15
6.2 Reiniging	16

6.5	Демонтаж ремней	19
6.6	Монтаж ремней	21
7.	Указания по утилизации	23
8.	Сиденья для детей старшего возраста	23
9.	Двухгодичная гарантия	24
10.	Гарантийный талон / Формуляр контроля при покупке	26

6.4	Påsætning af betrækket	19
6.5	Afmontering af selerne	19
6.6	Montering af selerne	21
7.	Affaldsdeponering	23
8.	Stoleudvalg	23
9.	2 års garanti	24
10.	Garantibevis / udleveringskontrol	27

6.3	De bekleding verwijderen	18
6.4	De bekleding bevestigen	19
6.5	Uitbouw van de gordels	19
6.6	Inbouw van de gordels	21
7.	Instructies voor de afvoer	23
8.	Zitjes voor grotere kinderen	23
9.	2 jaar garantie	24
10.	Garantiekart/overdrachtscontrole	28

1. Назначение

Разрешение на эксплуатацию

Автомобильное детское сиденье Britax / RÖMER	Проверка и разрешение на эксплуатацию согласно стандарту ECE* R 44/04	
	Группа	Вес тела
KING plus	I	от 9 до 18 кг

*ECE = Европейский стандарт по оборудованию техники безопасности

- Автомобильное детское сиденье сконструировано, испытано и разрешено для эксплуатации в соответствии с требованиями Европейского стандарта по оборудованию для безопасности детей в автомобиле (ECE R 44/04). Знак проверки (буква E в кружке) и номер разрешения для эксплуатации приведены на допуске к эксплуатации (наклейка на сиденье).
- При внесении пользователем каких-либо изменений в конструкцию сиденья разрешение для эксплуатации утрачивает силу. Изменения могут вноситься исключительно фирмой-изготовителем.
- Модель **KING plus** должна использоваться только для закрепления Вашего ребенка в автомобиле. Она абсолютно не пригодна для использования в качестве сиденья или игрушки в домашних условиях.

1. Egnethed

Godkendelse

Britax / RÖMER barnestol til bilen	Afrøvet og godkendt i henhold til ECE* R 44/04	
	Gruppe	Kropsvægt
KING plus	I	9 til 18 kg

*ECE = Europæisk norm for sikkerhedsudstyr

- Barnestolen til bilen er konstrueret, afprøvet og godkendt i henhold til kravene i den europæiske norm for børnesikkerhedsudstyr (ECE R 44/04). Kontrolmærket E (i cirklen) og godkendelsesnummeret sidder på godkendelsesetiketten (mærkat på barnestolen).
- Godkendelsen bortfalder øjeblikkeligt, hvis der ændres ved barnestolens konstruktion. Ændringer må kun foretages af producenten.
- **KING plus** må udelukkende bruges til sikring af barnet i køretøjet. Den må ikke anvendes som stol eller legetøj i hjemmet.

1. Conformiteit

Goedkeuring

Britax / RÖMER auto-kinderzitje	Controle en goedkeuring conform ECE* R 44/04	
	Groep	Lichaamsgewicht
KING plus	I	9 tot 18 kg

*ECE = Europese norm voor veiligheidsuitrusting

- Het autokinderzitje is ontworpen, gecontroleerd en goedgekeurd overeenkomstig de vereisten van de Europese norm voor veiligheidsvoorzieningen voor kinderen (ECE R 44/04). Het keurmerk E (in een rondje) en het goedkeuringsnummer bevinden zich op het goedkeuringslabel (sticker op het autokinderzitje).
- De goedkeuring vervalt zodra er wijzigingen in het autokinderzitje worden aangebracht. Wijzigingen mogen alleen door de fabrikant worden uitgevoerd.
- Het autokinderzitje **KING plus** mag uitsluitend ter bescherming van uw kind in de auto worden gebruikt. Het is niet geschikt om in huis als stoeltje of speelgoed te worden gebruikt.



2. Применение в автомобиле

Следуйте указаниям по применению систем укладки и натяжения ремней безопасности для детей, приведенным в руководстве по эксплуатации Вашего автомобиля.



Варианты применения детского сиденья в автомобиле:

в направлении движения	да
против движения	нет 1)
с 2-точечным ремнем	нет 5)
с 3-точечным ремнем 2)	да
на переднем сиденье	да 3)
на задних сиденьях по краям	да
на среднем заднем сиденье (с 3-точечным ремнем)	да 4)

(Соблюдайте предписания, действующие в Вашей стране)

- 3) для передней надувной подушки безопасности: сдвинуть назад до конца, при необходимости, воспользоваться указаниями руководства по эксплуатации автомобиля.
4) Применение не возможно, если имеется только один 2-точечный ремень.



- 5) Использование 2-точечного ремня увеличивает опасность травмирования ребенка при дорожно-транспортном происшествии.

1) Применение разрешается только на установленном против движения автомобильном сиденье (напр., в жилом фургоне, микроавтобусе), которое также допускается для транспортировки взрослого человека. Сиденье не должно быть оборудовано надувной подушкой безопасности.

2) Ремень должен иметь разрешение для эксплуатации согласно стандарту ECE R 16 (или аналогичному стандарту), свидетельством чему является, например, буква "E" ("e") в кружке на этикетке допуска на ремне.

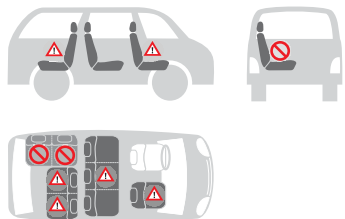

2. Anvendelse i køretøjet

Følg anvisningerne i din bils instruktionsbog om, hvordan børne-sikkerhedssystemerne anvendes.



Barnestolens anvendelsesmuligheder:

I kørselsretningen	ja
Modsat kørselsretningen	nej 1)
Med 2-punkt-sele	nej 5)
Med 3-punkt-sele 2)	ja
På passagersædet	ja 3)
På de yderste bagsæder	ja
På mellemste bagsæde (med 3-punkt-sele)	ja 4)

(Følg forskrifterne i Deres land.)

- 1) Er kun tilladt til brug på bagudvendte bilsæder (f.eks. i varevogne, minibus), som også er godkendte til transport af voksne. Der må ikke være airbag ved sædet.
2) Selen skal være godkendt i henhold til ECE R 16 (eller tilsvarende norm). En sådan godkendelse vil fremgå af et "E", "e" (med cirkel) på selens kontrolmærke.
3) Ved front-airbag: skubbes langt bagud, se evt. i bilens instruktionsbog.
4) Kan ikke bruges, hvis der kun er en 2-punkt-sele.



- 5) Ved brug af 2-punkts-selen øges risikoen betydeligt for, at barnet kommer til skade ved et biluheld.

2. Gebruik in de auto

Neem de aanwijzingen voor gebruik van kinderbeveiligssystemen in het handboek van uw auto in acht.



Het autokinderzitje kan als volgt worden gebruikt:

in de rijrichting	ja
tegen de rijrichting in	nee 1)
met tweepuntsgordel	nee 5)
met driepuntsgordel 2)	ja
op de passagiersstoel	ja 3)
op de buitenste zitplaatsen achterbank	ja
op de middelste zitplaats achterbank (met driepuntsgordel)	ja 4)

(Houd u aan de in uw land geldende voorschriften.)

- 1) Het gebruik is alleen toegestaan op een achterwaarts gerichte zitplaats (bijv. bus, minibus) die ook voor het vervoer van volwassenen is toegestaan. Er mag geen airbag voor deze zitplaats voorzien zijn.
2) De autogordel dient overeenkomstig ECE R 16 (of een vergelijkbare norm) goedgekeurd te zijn. Dit is bijv. herkenbaar aan de omcirkelde "E", "e" op het controlelabel van de autogordel.
3) bij voorairbag: ver naar achteren schuiven, of houd u aan de instructies in het handboek van uw auto.
4) Het zitje kan niet worden gebruikt als er alleen een tweepuntsgordel aanwezig is.



- 5) Het gebruik van een 2-puntsgordel verhoogt het risico op letsel bij uw kind bij een ongeval aanzienlijk.

3. Монтаж сиденья в автомобиле



Для защиты всех пассажиров

При экстренном торможении или дорожно-транспортном происшествии незакрепленные предметы и не пристегнутые пассажиры могут причинить травмы другим пассажирам. Поэтому необходимо всегда следить за тем, чтобы...

- были закреплены спинки сидений (например, зафиксировать заднее откидное сиденье).
- были зафиксированы все находящиеся в автомобиле тяжелые предметы или предметы с острыми краями (например, на полке заднего стекла),
- все пассажиры были пристегнуты ремнями,
- детское сиденье всегда было зафиксировано, даже если в нем не перевозится ребенок.

Для защиты Вашего автомобиля

- При использовании детского сиденья на автомобильных чехлах из восприимчивых к деформациям материалов (например, из велюра, кожи и т.п.) могут появиться потертые места. Чтобы этого избежать, Вы можете подложить под детское сиденье одеяло или полотенце.

3. Montering i bilen



Passagersikkerhed

Hårde opbremsninger eller biluheld indebærer altid en risiko for tilskadecomst som følge af f.eks. genstande eller personer, som ikke er sikret forsvarligt. Forvis Dem derfor altid om, at ..

- bilsædernes ryglæn er fikseret (gælder også for bagsædet).
- tunge eller skarpkantede genstande i bilen (f.eks. på baghylden) er sikret forsvarligt.
- alle personer i bilen benytter sikkerhedssele.
- barnestolen er spændt fast, også selvom barnet ikke sidder i den.

Beskyttelse af bilen

- På sædebetæk af sarte materialer som f.eks. velour, læder etc. kan barnestolen sommetider lave mærker. For at undgå dette kan man lægge et tæppe eller et håndklæde ind under stolen.

3. Inbouw in de auto



Houd u ter bescherming van alle passagiers aan het volgende

Bij een noodstop of een ongeval kunnen niet vastgezette voorwerpen of personen andere passagiers verwonden. Zorg er daarom altijd voor dat...

- de rugleuningen van de zitplaatsen zijn vastgezet (bijv. de neerklapbare rugleuning van de achterbank),
- alle zware of scherpe voorwerpen in de auto (bijv. op de hoedenplank) zijn vastgezet,
- alle personen in de auto de gordel om hebben,
- het kinderzitje in de auto is vastgezet, ook als er geen kind word vervoerd.

Houd u ter bescherming van de auto aan het volgende

- Bepaalde materialen autostoelbekleding (bijv. velours, leer, etc) kunnen tekenen van slijtage gaan vertonen door gebruik van het autokinderzitje. Dit kan worden voorkomen door bijvoorbeeld een deken of handdoek onder het zitje te leggen.

3.1 Установка сиденья

Вы можете зафиксировать детское сиденье с помощью 3-точечного ремня, действуя следующим образом:

✎ Установите детское сиденье **11** в вертикальное положение для сидения (см. 5.).

Полезный совет! Сиденье можно открыть только в вертикальном положении.

✎ Установите детское сиденье в направлении движения на автомобильном сиденье.

✎ Отожмите серый рычажок разблокировки **1** вверх и одновременно потяните **вверх в середине** за край сиденья. Сиденье **11** освобождается со щелчком.

✎ Откиньте сиденье **11** вперед до зацепления.

✎ Вытяните автомобильный ремень и проведите его между детским сиденьем **11** и нижней частью сиденья **12**.

✎ Зафиксируйте язычки в замке автомобильного ремня **2**. ЩЕЛК!

✎ Вложите поясной ремень **3** в ярко-красные направляющие ремня **4** по обеим сторонам нижней части сиденья **12**. **Внимание!** Не допускать перекручивания ремня.

✎ Проведите диагональный ремень **5** над крючком ремня **9**.

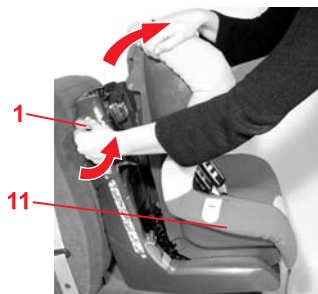

3.1 Montering af barnestolen

Sådan sikrer De barnestolen med bilens 3-punkt-sele:

✎ Indstil barnestolen **11**, i lodret siddeposition (se 5.). **Tip!** Stolen kan kun åbnes i lodret stilling.

✎ Stil barnestolen på bilsædet i kørselsretningen.

✎ Tryk den grå låsearm **1** op, og træk samtidig **foroven i midten** på siddeskålens kant. Siddeskålen **11** går løs.

✎ Vip siddeskålen **11** frem, indtil den sidder fast.

✎ Træk selen ud, og før den mellem barnestolen **11** og sædeunderdelen **12**.

✎ Lad låsetungen gå i hak i bilens selelås **2**. **KLIK!**

✎ Læg hofseselen **3** ind i de lyserøde seleføringer **4** på begge sider af sædeunderdelen **12**. **Forsigtig!** Pas på, at selen ikke snor sig.

✎ Træk diagonalselen **5** hen over selekrogen **9**.

3.1 Inbouw van het autokinderzitje

Het kinderzitje kan als volgt met de driepuntsgordel van de auto worden vastgezet:

✎ Zet de zitkuip **11** rechtop (zie 5.). **Tip!** Het zitje kan alleen worden geopend wanneer het rechtop staat.

✎ Zet het autokinderzitje in de rijrichting op de autostoel.

✎ Druk de grijze ontgrendelhevel **1** omhoog en trek tegelijkertijd **boven in het midden** aan de rand van de zitkuip. De zitkuip **11** klikt los.

✎ Kantel de zitkuip **11** naar voren totdat deze op zijn plaats klikt.

✎ Trek de autogordel uit en leid deze tussen de zitkuip **11** en het onderstel van de zitting **12** door.

✎ Klik de gesp in het slot **2** van de autogordel vast. **KLIK!**

✎ Leid het heupgedeelte van de gordel **3** door de lichtrode gordelgeleiders **4** aan beide zijden van het onderstel van de zitting **12**. **Voorzichtig!** Draai de gordel niet.

✎ Leid het schoudergedeelte **5** boven langs de gordelhaak **9**.

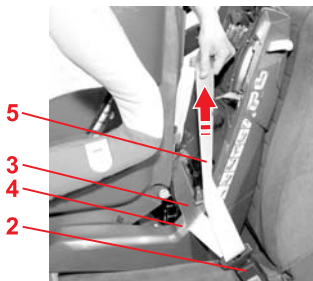

- Подтяните поясной ремень **3** путем натяжения диагонального ремня **5**.
Внимание! Замок автомобильного ремня **2** не должен ни в коем случае находиться в направляющей ремня **4**.

- Stram hofseselen **3** ved at trække i diagonalselen **5**.
Forsigtig! Bilens seletås **2** må under ingen omstændigheder ligge i seleføringen **4**.

- Trek het heupgedeelte **3** van de gordel strak door aan het schoudergedeelte **5** van de gordel te trekken.
Voorzichtig! Het slot van de autogordel **2** mag in geen geval in de gordelgeleider **4** liggen.

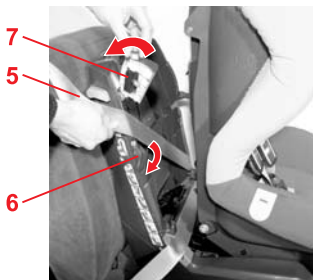

- Поверните вниз рычажок зажима **6**, расположенной напротив замка автомобильного ремня **2** ярко-красной пряжки ремня **7**.
- Вставьте диагональный ремень **5** в пряжку ремня **7**.
Внимание! Не допускать скручивания ремня.

- Drej klemarmen ned **6**, til den mørkerøde seleklemme **2**, som ligger over for bilens seletås **7**.
- Læg diagonalselen **7** ind i seleklemmen **5**.
Forsigtig! Pas på, at selen ikke snor sig.

- Draai de klemhendel **6**, op de donkerrode gordelklem **7**, tegenover het slot van de autogordel **2**, omlaag.
- Leg het schoudergedeelte **5** van de gordel in de gordelklem **7**.
Voorzichtig! Draai de gordel niet.

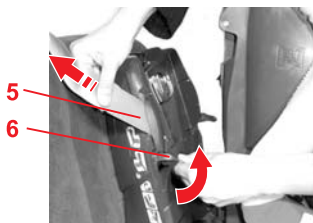

- Сильно потяните за диагональный ремень **5** и одновременно поверните вверх рычажок зажима **6**, пока он не зафиксируется.
Внимание! Диагональный ремень **5** можно зажимать только с помощью расположенной напротив замка автомобильного ремня **2** пряжки ремня **7**.

- Træk kraftigt i diagonalselen **5**, og drej samtidigt klemarmen **6** opad, indtil den går i hak.
Forsigtig! Diagonalselen **5** må kun sættes fast med seleklemmen **2**, som sidder over for bilens seletås **7**.

- Trek stevig aan het schoudergedeelte **5** van de gordel en draai tegelijkertijd de klemhendel **6** naar boven totdat deze op zijn plaats klikt.
Voorzichtig! Het schoudergedeelte **5** van de gordel mag alleen met de gordelklem **7** tegenover het slot van de autogordel **2** worden vastgeklemd.

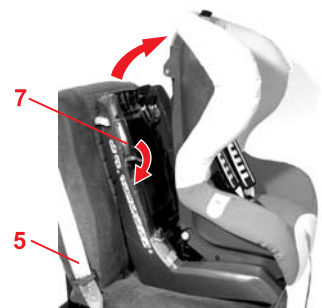
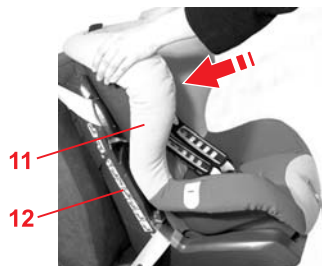
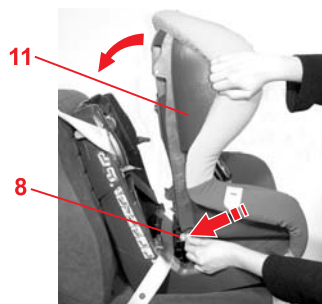

✎ Откиньте детское сиденье **11** полностью вперед и удерживайте его **11** в этом положении.

✎ Вдавливайте зажимной язычок на серой кнопке **8** назад до тех пор, пока он не расцепится с детским сиденьем **11**.

✎ Откиньте детское сиденье **11** назад.

Внимание! Уберите руку с натяжного устройства, теперь оно работает автоматически.

✎ Вдавливайте детское сиденье **11** в нижнюю часть сиденья **12**, пока оно не зафиксируется.

Внимание! Детское сиденье **11** должно зафиксироваться с обеих сторон. Потяните детское сиденье вверх, **11** чтобы проверить его фиксацию.

3.2 Демонтаж сиденья

✎ Откройте детское сиденье (см. 3.1)

✎ Откройте замок автомобильного ремня **2**.

✎ Вытяните диагональный ремень **5** коротким рывком из пряжки ремня **7**

✎ Откройте теперь пряжку ремня **7**.

✎ Вытащите автомобильный ремень из направляющих ремня

✎ Закройте детское сиденье (см. 3.1)

✎ Vip barnestolen **11** helt frem, og hold barnestolen **11** helt fast.

✎ Tryk spændeklappen tilbage på den grå knap **8**, indtil den går ud af hak i barnestolen **11**.

✎ Vip barnestolen **11** helt tilbage.

Forsigtig! Fjern hænder fra spændemekanikken - den fungerer nu helt automatisk.

✎ Tryk barnestolen **3** mod sædeunderdelen **11**, indtil den går i hak.

Vorsigt! Barnestolen **11** skal gå i hak på begge sider. Træk øverst i barnestolen **11** for at kontrollere, om den er gået i hak.

3.2 Afmontering af barnestolen

✎ Åbn barnestolen (se 3.1)

✎ Åbn bilens selelås **2**.

✎ Træk diagonalselen **7** med et hurtigt ryk ud af seleklemmen **5**

✎ Åbn nu seleklemmen **7**.

✎ Træk bilselen ud af seleføringerne

✎ Luk barnestolen (se 3.1)

✎ Kantel de zitkuip **11** geheel naar voren en houd de zitkuip **11** vast.

✎ Druk de spanklep door middel van de grijze knop **8** naar achteren totdat deze loskomt van de zitkuip **11**.

✎ Kantel de zitkuip **11** naar achteren. **Voorzichtig!** Haal uw hand uit het spanmechanisme; dit werkt nu vanzelf.

✎ Druk de zitkuip **11** tegen het onderstel van de zitting **12** tot deze op zijn plaats klikt.

Voorzichtig! De zitkuip **11** moet aan beide zijden vastklikken. Trek aan de bovenzijde van de zitkuip **11** om te controleren of deze vastzit.

3.2 Uitbouw van het autokinderzitje

✎ Open het kinderzitje (zie 3.1).

✎ Open het slot van de autogordel **2**.

✎ Trek het schoudergedeelte **5** van de gordel met een korte ruk uit de gordelklem **7**.

✎ Open nu de gordelklem **7**.

✎ Haal de autogordel uit de gordelgeleiders.

✎ Sluit het kinderzitje (zie 3.1).

3.3 Проверка правильной установки детского сиденья

 Для гарантии безопасности Вашего ребенка убедитесь в том, что...

- детское сиденье надежно закреплено в автомобиле,
- автомобильный ремень натянут и не скручен,
- поясной ремень **3** проходит через обе ярко-красные направляющие ремня **4**,

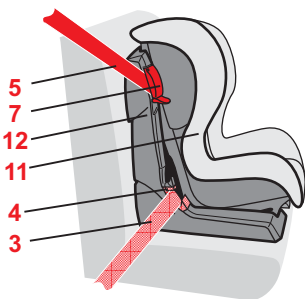
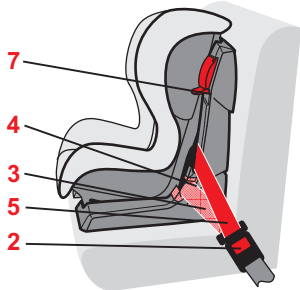

- диагональный ремень **5** зажат только с помощью расположенной напротив замка автомобильного ремня **2** темно-красной пряжки ремня **7**,
- детское сиденье **11** зафиксировано с обеих сторон нижней части сиденья **12**,

- язычки замка и замок ремня **2** автомобильного ремня **не** находятся в направляющих ремня **4** детского сиденья.



3.3 Sådan er barnestolen monteret korrekt

 Se for en sikkerheds skyld efter, at...

- barnestolen er fast monteret i bilen,
- bilseleler er stram og ikke snoet.
- hofseselen **4** går gennem begge de lyserøde seleføringer **3**,

- diagonalseleler **5** kun er fastspændt **2** med den mørkerøde seleklemme, som sidder over for bilens selelås **7**,
- barnestolen **12** er gået i hak **11** på begge sider af sædeunderdelen,

- låsetungen und bilens selelås **2** **ikke** ligger i barnestolens seleføringer **4**.

3.3 Zo is het autokinderzitje juist ingebouwd

 Controleer voor de veiligheid van uw kind of...

- het autokinderzitje stevig in de auto is ingebouwd,
- de autogordel strak is gespannen en niet is gedraaid,
- het heupgedeelte **3** van de gordel door de twee lichtrode gordelgeleiders **4** loopt,

- het schoudergedeelte **5** van de gordel alleen met de donkerrode gordelklem **7** tegenover het slot van de autogordel **2** is vastgeklemd,
- de zitkuip **11** aan beide zijden van het onderstel van de zitting **12** is vastgeklikt,

- de gesp en het slot **2** van de autogordel **niet** in de gordelgeleiders **4** van het autokinderzitje liggen.

4. Обеспечение безопасности ребенка

Для защиты Вашего ребенка

- В принципе, действует следующее правило: Чем плотнее прилегает ремень к телу ребенка, тем выше его безопасность.
- Никогда не оставляйте ребенка в установленном в автомобиле детском сиденье без присмотра.
- Применение детского сиденья на заднем сиденье автомобиля: Передвиньте переднее сиденье вперед настолько, чтобы ребенок не касался ногами спинки переднего сиденья (Опасность травмирования!).
- Пластмассовые части детского сиденья нагреваются на солнце. **Внимание!** Ребенок может при этом получить ожоги. Защитите детское сиденье, если оно не используется в данный момент, от интенсивного солнечного излучения.
- Позволяйте ребенку входить и выходить только со стороны тротуара.
- Облегчите длительные поездки остановками, на которых ребенок сможет дать волю своему стремлению двигаться.

4. Sådan sikres barnet

Beskyt barnet

- Generelt gælder: Jo tættere selen sidder mod barnets krop, jo større er sikkerheden.
- Lad aldrig barnet være uden opsyn, når det sidder i autostolen i bilen.
- Anvendelse på bagsædet: Ryk forsædet så langt frem, at barnet ikke kan nå forsædets ryglæn med fødderne (fare for tilskadekomst).
- Autostolens plastdele opvarmes, når solen skinner på dem. **Forsigtig!** Pas på, at barnet ikke brænder sig. Beskyt autostolen mod kraftigt sollys, når den ikke er i brug.
- Lad kun barnet stige ind og ud af bilen til fortoressiden.
- Hold regelmæssigt pauser under længere ture, så barnet har mulighed for at bevæge sig.

4. Uw kind vastzetten

Ter bescherming van uw kind

- In principe geldt: Hoe beter de gordel op het lichaam van uw kind aansluit, hoe groter de veiligheid.
- Laat uw kind nooit zonder toezicht in het kinderzitje in de auto achter.
- Gebruik op de achterbank: Schuif de voorstoel zo ver naar voren dat de voeten van uw kind de rugleuning van de voorstoel niet raken (verwondingsgevaar).
- De kunststofdelen van het kinderzitje worden heet in de zon. **Voorzichtig!** Uw kind kan zich hieraan verbranden. Bescherm het kinderzitje, wanneer dit tijdelijk niet wordt gebruikt, tegen intensieve zonnestraling.
- Laat uw kind alleen in- en uitstappen aan de zijde van het trottoir.
- Houd tijdens lange ritten regelmatig pauzes zodat u tegemoetkomt aan de bewegingsdrang van uw kind.

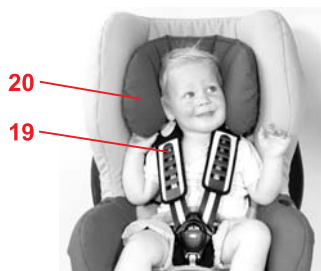

4.1 Подгонка подголовника

Правильно отрегулированный подголовник **20** обеспечивает ребенку оптимальную посадку в детском сиденье.

- Подголовник **20** должен быть установлен так, чтобы плечевые ремни **19** лежали на уровне плеч ребенка или несколько выше.

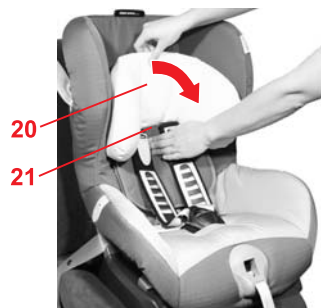

Отрегулировать высоту подголовника **20** в соответствии с ростом ребенка можно следующим образом:

- ✧ Ослабьте ремни насколько это возможно (см. 4.2).
- ✧ Откиньте подголовник **20** вперед. Теперь регулятор подголовника **21** деблокирован.

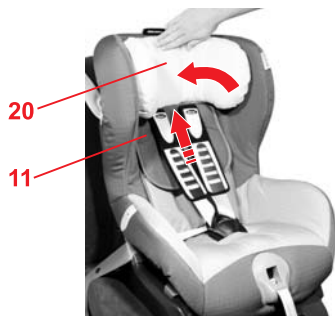

- ✧ Установите подголовник **20** на нужную высоту плечевого ремня.
- ✧ Откиньте подголовник **20** снова назад к детскому сиденью **11**, чтобы снова заблокировать регулятор подголовника **21**.

4.1 Tilpasning af hovedstøtten

En korrekt indstillet hovedstøtte **20** giver barnet optimal støtte i autostolen.

- Hovedstøtten **20** skal indstilles, så skulderselerne **19** er i barnets skulderhøjde eller lidt over.

Hovedstøttens højde **20** tilpasses barnets størrelse på følgende måde:

- ✧ Løsn selerne så meget som muligt (se 4.2).
- ✧ Vip hovedstøtten **20** fremad. Nu er hovedstøtte-indstillingen **21** låst op.

4.1 De hoofdsteen afstellen

Een juist afgestelde hoofdsteen **20** zorgt voor een optimale ondersteuning van uw kind in het autokinderzitje.

- De hoofdsteen **20** moet zo worden afgesteld, dat de schoudergordels **19** zich op schouderhoogte van uw kind of iets hierboven bevinden.

U kunt de hoogte van de hoofdsteen **20** als volgt op de lichaamsgrootte van uw kind afstellen:

- ✧ Maak de gordels zover mogelijk los (zie 4.2).
- ✧ Klap de hoofdsteen **20** naar voren. Nu is de hoofdsteenverstelling **21** ontgrendeld.

- ✧ Schuif de hoofdsteen **20** op de juiste schoudergordelhoogte.
- ✧ Klap de hoofdsteen **20** weer tegen de zitkuip **11** aan om de hoofdsteenverstelling **21** weer te vergrendelen.

4.2 Ослабьте ремни

- ✎ Нажмите на кнопку регулировки натяжения **22** и вытяните оба плечевых ремня **19** одновременно вперед.
- Внимание!** Не допускается тянуть за плечевые подкладки **23**.

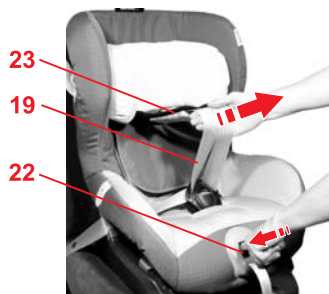

4.2 Løsn selerne

- ✎ Tryk på justeringsknappen **22**, og træk samtidig de to skulderseler **19** fremad.
- Forsigtig!** Træk ikke i skulderpolstringerne **23**.

4.2 De gordels lossen maken

- ✎ Druk op de verstelknop **22** en trek de beide schoudergordels **19** tegelijkertijd naar voren.
- Voorzichtig!** Trek niet aan de schouderkussentjes **23**.

4.3 Пристегивание ребенка ремнями

- ✎ Ослабьте плечевые ремни. (см. пункт 4.2)
- ✎ Откройте замок ремня **24** (нажав на красную кнопку).
- ✎ Введите язычки замка **25** в резиновые крепления **26**.
- ✎ Усадите ребенка в детское сиденье.
- ✎ Снова извлеките язычки замка **25**.



4.3 Fastspænding af barnet

- ✎ Løsn skulderselerne. (se 4.2)
- ✎ Luk seletåsen **24** op (tryk på den røde knap).
- ✎ Sæt låsetungerne **25** ind i holdegummiet **26**.
- ✎ Sæt barnet i autostolen.
- ✎ Tag låsetungerne **25** ud igen.

4.3 De gordel bij uw kind omdoen

- ✎ Maak de schoudergordels wat losser (zie 4.2)
- ✎ Open het gordelslot **24** (druk op de rode knop).
- ✎ Steek de gespdelen **25** in de bevestigingsrubbers **26**.
- ✎ Plaats uw kind in het autokinderzitje.
- ✎ Maak de gespdelen **25** weer los.

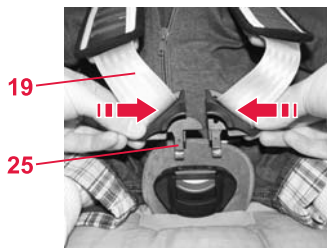

- ☞ Направьте плечевые ремни **19** вверх плеч ребенка.
Внимание! Не допускать скручивания или перестановки плечевых ремней **19**.
- ☞ Сведите оба язычка замка **25** друг с другом...

- ☞ Læg skulderselerne **19** over barnets skuldre.
Forsigtig! Skulderselerne **19** må ikke snos, og der må ikke byttes om på dem.
- ☞ Sæt de to låsetunger **25** sammen...

- ☞ Leid de schoudergordels **19** over de schouders van uw kind.
Voorzichtig! Verdraai de schoudergordels **19** niet en wissel deze ook niet om.
- ☞ Breng de beide gespdelen **25** bij elkaar...

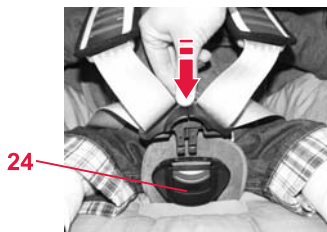

- ☞ ... и зафиксируйте их с щелчком в замке ремня **24**.
ЩЕЛК!

- ☞ ...og lad dem gå i hak i selelåsen **24** (skal kunne høres).
KLIK!

- ☞ ...en klik deze hoorbaar in het gordelslot **24** vast.
KLIK!



- ☞ Натяните ремни так, чтобы они плотно прилегали к телу ребенка. (см. пункт 4.4)
Внимание! Поясные ремни **28** должны проходить через паховый сгиб ребенка как можно ниже.

- ☞ Stram selerne, så de ligger tæt ind til barnets krop. (se 4.4)
Forsigtig! Hofteselerne **28** skal sidde så tæt på barnets lysken som muligt.

- ☞ Trek de gordels aan tot deze strak om het lichaam van uw kind zitten. (zie 4.4)
Voorzichtig! De heupgordels **28** moeten zo laag mogelijk over de liezen van uw kind lopen.

4.4 Натяжение ремней

- ☞ Тяните за конец ремня **36**, пока бегунок ремня **35** не издаст щелчок.
Полезный совет! Конец ремня вытягивать максимально прямо.

4.4 Stramning af selerne

- ☞ Træk i selens ende **36**, indtil der kan høres et tydeligt klik fra seleindstillingen **35**.
Tip! Træk selens ende ud så lige som muligt.

4.4 De gordel strakker maken

- ☞ Trek aan het uiteinde van de gordel **36** tot u in de gordelinsteller **35** een duidelijke klik hoort.
Tip! Trek het uiteinde van de gordel als het kan recht uit.



RUS

Инструкция по эксплуатации

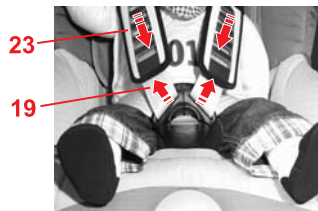

- ✧ Разровняйте плечевые накладки **23**.
- ✧ Потяните за плечевые ремни **19**, чтобы удостовериться, что ремень прилегает равномерно.
- ✧ Еще раз до щелчка потяните за конец ремня **36**.

DK

Brugsvejledning

- ✧ Træk skulderpolstringerne **23** glatte igen.
- ✧ Træk i skulderselerne **19** for at kontrollere, at selerne sidder ens i begge sider.
- ✧ Træk i selens ende **36** igen, indtil der kan høres et klik.

NL

Gebruiksaanwijzing

- ✧ Trek de schouderkussentjes **23** weer glad.
- ✧ Trek aan de schoudergordels **19** om ervoor te zorgen dat de gordels gelijkmatig aansluiten.
- Trek nogmaals aan het uiteinde van de gordel **36** tot u een klik hoort.

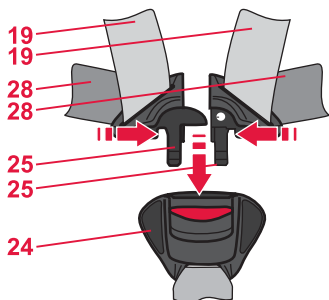

4.5 Проверка безопасности ребенка

⚠ Для гарантии безопасности Вашего ребенка убедитесь в том, что...

- ремни детского сиденья плотно прилегают к телу ребенка, не стесняя его,
- плечевые ремни **19** правильно отрегулированы,
- ремни **не** перекручены,
- язычки замка **25** зафиксированы в замке ремня **24**,
- плечевые подкладки **23** правильно прилегают к телу.

4.5 Sådan sikres barnet korrekt

⚠ Kontrollér for en sikkerheds skyld følgende...

- autostolens seler skal sidde tæt ind til barnets krop uden at sidde for stramt,
- skulderselerne **19** skal være korrekt indstillet,
- selerne må **ikke** være snoede,
- låsetungerne **25** skal være i hak i selelåsen **24**,
- skulderpolstringerne **23** skal sidde tæt til kroppen.

4.5 Zo is uw kind goed beveiligd

⚠ Controleer voor de veiligheid van uw kind of...

- de gordels van het autokinderzitje nauwsluitend zitten zonder uw kind echter te beknellen,
- de schoudergordels **19** juist zijn afgesteld,
- de gordels **niet** zijn verdraaid,
- de gespdelen **25** in het gordelslot **24** zijn vastgeklikt,
- de schouderkussentjes **23** vast tegen het lichaam aanliggen.

5. Исходное положение сиденья

Вы можете наклонить сиденье назад следующим образом:

- ✧ Потяните вверх регулировочную ручку **10** и сместите детское сиденье **11** вперед.
- Внимание!** Детское сиденье **11**



5. Autostolens hvilestilling

Sådan vippes autostolen tilbage:

- ✧ Stil indstillingshåndtaget **10** op, og træk autostolen **11** fremad.
- Forsigtig!** Autostolen **11** skal sidde i hak ligegyldigt hvilken position, den er i. Træk i autostolen **11** for at

5. Ruststand van het autokinderzitje

Zo kantelt u de zitkuip naar achteren:

- ✧ Duw de verstelgreep **10** omhoog en trek de zitkuip **11** naar voren.
- Voorzichtig!** De zitkuip **11** moet in elke positie op zijn plaats klikken.

должно надежно фиксироваться в любом положении. Потяните за детское сиденье **11** и проверьте надежность фиксации.

Полезный совет! Сиденье можно открыть только в вертикальном положении.

kontrollere, om den er gået i hak.
Tip! Stolen kan kun åbnes i lodret stilling.

Trek aan de zitkuip **11** om te controleren of deze is vastgeklikt.
Tip! Het zitje kan alleen worden geopend wanneer het rechtop staat.

6. Инструкция по уходу за сиденьем



Для сохранения защитной функции сиденья

- При дорожно-транспортном происшествии в результате столкновения или наезда на препятствие со скоростью свыше 10 км/ч в детском сиденье могут возникнуть повреждения, которые не всегда видны невооруженным глазом. Обязательно замените повреждённое детское сиденье. Утилизацию повреждённого сиденья следует производить согласно предписаниям (см. пункт 7).
- Регулярно проверяйте все важные детали на предмет отсутствия повреждений. Убедитесь в том, что детали механической конструкции функционируют безупречно.
- Следите за тем, чтобы сиденье не было зажато между жесткими деталями конструкции автомобиля (двери, направляющие сидений и т.д.) или повреждено.

6. Anvisninger til vedligeholdelse



Bevarelse af autostolens beskyttende virkning

- Ved uheld med en kollisionshastighed på over 10 km/t kan autostolen have taget skade, uden at det kan ses. Udskift omgående denne autostol. Bortskaf den efter reglerne (se 7).
- Kontrollér med jævne mellemrum, at ingen af de vigtige dele har taget skade. Kontrollér, at de mekaniske komponenter fungerer efter hensigten.
- Pas på, at autostolen ikke kommer i klemme mellem hårde bildele (f.eks. bildøren, glideskinnerne osv.) og på denne måde beskadiges.
- Autostole, som er blevet beskadiget (f.eks. fordi de er faldet ned), skal altid efterses af producenten.
- Smør eller oliér aldrig autostolens dele.

6. Onderhoudshandleiding



Voor het behoud van de beschermende werking

- Bij ongevallen waarbij de botsnelheid hoger dan 10 km/u is, kan het autokinderzitje beschadigd raken, hoewel de beschadigingen niet altijd zichtbaar hoeven te zijn. Vervang in zo'n geval het kinderzitje altijd. Voer het zitje volgens de geldende voorschriften af (zie 7).
- Controleer alle belangrijke onderdelen regelmatig op beschadiging. Zorg ervoor dat de mechanische componenten vlekkeloos functioneren.
- Zorg ervoor dat het autokinderzitje niet tussen harde delen (portier, stoelrail, etc) klem komt te zitten en beschadigd raakt.
- Laat een autokinderzitje dat beschadigd is (bijv. als dit is gevallen) altijd door de fabrikant controleren.
- Smeer of olie nooit onderdelen van het kinderzitje.

- Поврежденное сиденье (например, в результате падения) в обязательном порядке должно быть передано изготовителю для проверки.
- Не смазывайте детали детского сиденья.

6.1 Уход за замком ремня

От функционирования замка ремня существенно зависит безопасность сиденья. Неисправности замка ремня в большинстве случаев возникают вследствие его загрязнения:

Неисправность

- При нажатии красной кнопки язычки замка выскакивают с задержкой.
- Язычки замка не фиксируются (каждый раз выталкиваются снова).
- Язычки замка вставляются без слышимого щелчка.
- Смыкание язычков замка происходит с торможением (как в вязкой среде).
- Замок ремня открывается с большим трудом.

Устранение неисправности

Чтобы замок ремня снова работал исправно, его следует промыть, действуя следующим образом:

6.1 Pleje af selelåsen

En velfungerende selelås bidrager væsentligt til sikkerheden. Evt. fejlfunktioner (se nedenfor) skyldes som regel snavs:

Funktionsfejl

- Låsetungerne er meget længe om at springe ud, når der trykkes på den røde knap.
- Låsetungerne går ikke i hak (hopper ud igen).
- Låsetungerne går i hak uden tydeligt "klik".
- Låsetungerne møder modstand (som om de trykkes ned i en dej).
- Der skal bruges mange kræfter på at åbne selelåsen.

Modforanstaltning

Sådan vaskes selelåsen, så den fungerer fejlfrit igen:

6.1 Het gordelslot onderhouden

Een goed werkend gordelslot is van wezenlijk belang voor de veiligheid. Problemen met het gordelslot zijn meestal het gevolg van verontreinigingen:

Probleem met het gordelslot

- Als op de rode knop wordt gedrukt, komen de gespdelen slechts langzaam uit het slot.
- De gespdelen kunnen niet meer worden vastgeklikt (schieten weer los).
- Er is geen duidelijk klik hoorbaar als de gespdelen worden vastgeklikt.
- De gespdelen lopen bij het vastklikken aan (hiervoor is meer kracht dan gebruikelijk nodig).
- Het gordelslot kan alleen met grote krachtsinspanning worden geopend.

Oplossing

Het gordelslot kan als volgt worden gereinigd zodat dit weer vlekkeloos functioneert:

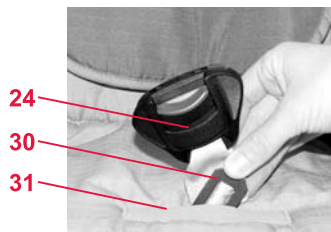

1. Демонтаж замка ремня
 - ✘ Ослабьте ремни (см. пункт 4.2).
 - ✘ Откройте текстильную застежку на перемещаемой подкладке **29** и снимите ее.
 - ✘ Установите детское сиденье в исходное положение (см. пункт 5.)
 - ✘ Проденьте металлическую пластинку **30**, при помощи которой замок ремня **24** закреплен на сиденье, ребром через паз для ремня **31**.

2. Промывание замка ремня
 - ✘ Положите замок ремня **24**, по меньшей мере, на 1 час в теплую воду с моющим средством. Затем промойте его и хорошо просушите.

3. Монтаж замка ремня
 - ✘ Проденьте металлическую пластинку **30** сверху вниз ребром через паз для ремня **31** в чехле и **через сиденье**. Потяните с силой за замок ремня **24**, чтобы **проверить его крепление**.
 - ✘ Закрепите перемещаемую прокладку **29**.

Неисправность

- Язычки **25** не вставляются в замок ремня **24**.

Устранение неисправности

- ✘ Нажмите на красную кнопку, чтобы разблокировать замок ремня **24**.

1. Afmonter seleslåsen
 - ✘ Løsn selerne (se 4.2).
 - ✘ Åbn velcrobåndet ved skridtpolstringen **29** og tag det af.
 - ✘ Indstil autostolen til hvileposition (se 5.)
 - ✘ Skub metalpladen **30**, som forbinder seleslåsen **24** med autostolen, på højkant gennem seleslidsen **31**.

2. Vask af seleslås
 - ✘ Læg seleslåsen **24** i blød i varmt vand og opvaskemiddel i mindst 1 time. Skyl låsen grundigt, og læg den til tørring.

3. Montering af seleslås
 - ✘ Skub metalpladen **30** på højkant oppefra og ned gennem seleslidsen **31** i **betrækkeketog gennem autostolen**. Træk kraftigt i seleslåsen **24** og kontroller, om den er spændt **ordentligt fast**.
 - ✘ Fastgør skridtpolstringen **29**.

Funktionsfejl

- Låsetungerne **25** kan ikke føres ind i seleslåsen **24**.

Modforanstaltning

- ✘ Tryk på den røde knap for at låse seleslåsen **24** op.

1. Bouw het gordelslot uit.
 - ✘ Maak de gordels losser (zie 4.2).
 - ✘ Open de klittenbandsluiting van de gordelslothes **29** en verwijder deze.
 - ✘ Zet het autokinderzitje in de ruststand (zie 5).
 - ✘ Schuif de metalen plaat **30** waarmee het gordelslot **24** aan de zitkuip is bevestigd met de smalle kant door de gordelsleuf **31**.

2. Reinig het gordelslot.
 - ✘ Leg het gordelslot **24** minimaal 1 uur in warm water met afwasmiddel. Spoel het slot vervolgens uit en laat dit goed drogen.

3. Bouw het gordelslot in.
 - ✘ Schuif de metalen plaat **30** met de smalle kant van boven naar beneden door de gordelsleuf **31** in de bekleding **en door de zitkuip**. Trek hard aan het gordelslot **24** om de **bevestiging te controleren**.
 - ✘ Bevestig de gordelslothes **29**.

Probleem met het gordelslot

- De gespdelen **25** kunnen niet meer in het gordelslot **24** worden vastgeklikt.

Oplossing

- ✘ Druk op de rode knop om het gordelslot **24** te ontgrendelen.

6.2 Очистка

Вы должны проследить за тем, чтобы использовался только оригинальный запасной чехол фирмы Britax/RÖMER, поскольку этот чехол представляет собой существенную часть конструкции сиденья. Запасной чехол можно приобрести в специализированной торговле или в ADAC (Автомобильный клуб ФРГ).



Запрещается эксплуатация детского сиденья **без чехла**.

- **Чехол** можно снимать и стирать в стиральной машине в щадящем режиме при температуре 30°C с использованием нейтрального мощного средства. Пожалуйста, соблюдайте указания по стирке, приведенные на этикетке чехла. При стирке с температурой выше 30°C материал чехла может полинять. Не разрешается отжим чехла в центрифуге, а также его сушка в электрической сушилке (ткань может отслоиться от набивки).
- **Пластмассовые детали** можно промывать в мыльном растворе. **Запрещается** применять сильнодействующие моющие средства (например, растворители).
- **Ремни** можно промывать в теплом мыльном растворе. **Внимание!** Никогда не отделяйте язычки замка **25** от ремней.
- **Плечевые накладки 23** можно

6.2 Rengøring

Der må kun benyttes originale Britax/RÖMER-reservebetræk til autostolen, da disse udgør en vigtig del af hele systemets funktion. Reservebetræk kan købes i specialforretninger eller hos ADAC (tysk autoklub, svarer til FDM).



Autostolen må **ikke benyttes uden betræk**

- **Betrækket** kan aftages og vaskes ved 30°C skåneprogram i vaskemaskinen med vaskemiddel til finvask. Følg anvisningerne på betrækkets vaskemærke. Hvis betrækket vaskes ved varmere temperaturer end 30°C, kan farverne løbe ud. Betrækket må ikke centrifugeres, og det må under ingen omstændigheder tørres i tørretumbleren (stoffet kan løsne sig fra polstringen).
- **Plastdelene** tørres af med sæbevand. **Undgå** brug af stærke rengøringsmidler (f.eks. opløsningsmidler).
- **Selerne** kan tørres af med lunkent sæbevand. **Forsigtig!** Fjern aldrig låsetungerne **25** fra selerne.
- **Skulderpolstringerne 23** kan vaskes af med lunkent sæbevand. **Forsigtig!** Skulderpolstringerne **23** reducerer risikoen for, at dit barn kommer til skade ved en ulykke. Brug kun autostolen sammen med disse skulderpolstringer **23**.

6.2 Reiniging

Gebruik uitsluitend een originele bekleding van Britax/RÖMER, aangezien de bekleding van wezenlijk belang is voor de werking van het systeem. Losse bekleding is verkrijgbaar bij de vakhandel en bij filialen van de ADAC (de Duitse ANWB).



Het autokinderzitje mag **niet zonder bekleding** worden gebruikt.

- De **bekleding** kan worden verwijderd en in de wasmachine worden gewassen met een fijnwasprogramma op 30°C en een fijnwasmiddel. Let op de aanwijzingen op het wasetiket van de bekleding. Als de bekleding op meer dan 30 °C wordt gewassen, verkleurt de stof mogelijk. De bekleding mag niet worden gecentrifugeerd of in een elektrische wasdroger worden gedroogd (hierdoor kan de stof van de vulling losraken).
- De **kunststofdelen** kunnen met een zeepoplossing worden gereinigd. Gebruik **geen** bijtende middelen (zoals oplosmiddelen).
- De **gordels** kunnen met een lauwwarme zeepoplossing worden gereinigd. **Voorzichtig!** De gespdelen **25** mogen nooit van de gordels worden losgemaakt.
- De **schouderkussentjes 23** kunnen met een lauwwarme

протереть теплым мыльным раствором.

Внимание! Плечевые накладки **23** уменьшают риск получения травм Вашим ребёнком при аварии. Пользуйтесь детским автосиденьем только при наличии этих плечевых накладок **23**.

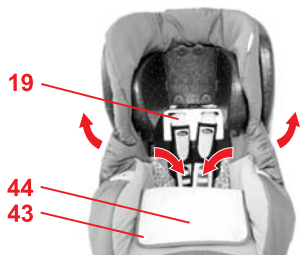
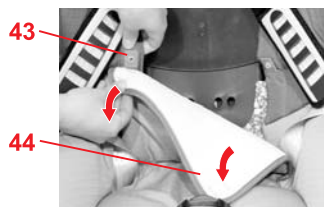

6.3 Снятие чехла

- ✎ Ослабьте ремни насколько это возможно (см. 4.2).
- ✎ Откройте замок ремня **24** (нажав на красную кнопку).
- ✎ Откройте текстильную застежку на перемещаемой подкладке **29** и снимите ее.
- ✎ Установите подголовник **20** в самое нижнее положение (см. 4.1).
- ✎ Снимите чехол подголовника **20**.
- ✎ Откройте кнопки **43** слева и справа задней части **44** чехла.

- ✎ Откиньте заднюю часть **44** чехла на сиденье.
- ✎ Проденьте ремни через прорези чехла.
- ✎ Отцепите эластичную кайму чехла под краем сиденья.

6.3 Aftagning af betrækket

- ✎ Løsn selerne så meget som muligt (se 4.2).
- ✎ Åbn selelåsen **24** (tryk på den røde knap).
- ✎ Åbn velcrobåndet ved skridtpolstringen **29** og tag den af.
- ✎ Flyt hovedstøtten **20** til den nederste position (se 4.1).
- ✎ Tag betrækket til hovedstøtten **20** af.
- ✎ Åbn betrækkets trykknapper **43** til venstre og højre på rygdelen **44**.

- ✎ Klap betrækkets rygdæl **44** ned på sædet.
- ✎ Træk selerne gennem åbningen i betrækket.
- ✎ Tag den elastiske kant på betrækket af autostolens kant.

6.3 De bekleding verwijderen

- ✎ Maak de gordels zo ver mogelijk los (zie 4.2).
- ✎ Open het gordelslot **24** (druk op de rode knop).
- ✎ Open de klittenbandsluiting van de gordelslothes **29** en verwijder deze.
- ✎ Schuif de hoofdsteun **20** in de laagste stand (zie 4.1).
- ✎ Verwijder de bekleding van de hoofdsteun **20**.
- ✎ Open de drukknopen **43** links en rechts op het rugdeel **44** van de bekleding.
- ✎ Klap het rugdeel **44** van de bekleding op de zitting.
- ✎ Schuif de gordels door de uitsparing in de bekleding.
- ✎ Maak de elastische zoomrand onder de rand van de zitkuip los.

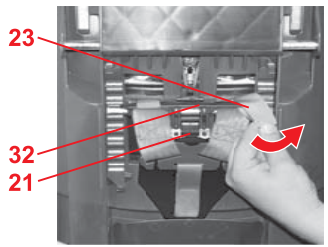
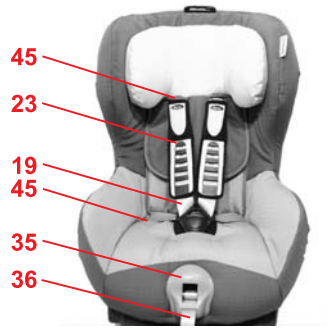
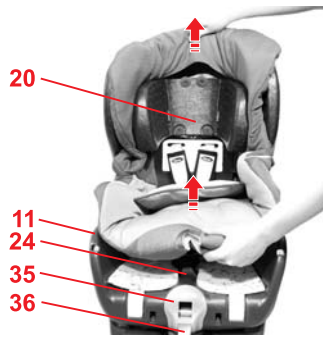
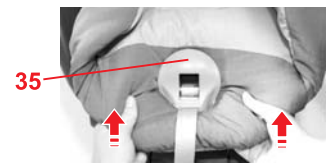

☞ Натяните чехол на накладку снизу **35** регулятора ремня.

☞ Вытяните замок ремня **24** и конец ремня **36** из чехла.

☞ Потяните чехол немного вверх и наденьте его затем поверх подголовника **20**.

6.4 Надевание чехла

☞ Все описанные операции следует выполнить в обратной последовательности согласно 6.3.

☞ **Внимание!** Убедитесь в том, что ремни не запутаны и правильно вложены в пазы для ремня **45** в чехле.

6.5 Демонтаж ремней

☞ Снимите чехол (см. пункт 6.3).

☞ Откройте детское сиденье (см. 3.1).

☞ Откиньте подголовник **20** вперед.

☞ Петли ремня плечевых подкладок **23** переместите с перемычки **32** регулятора подголовника **21** вниз.

☞ Træk betrækket nedfra og op over seleindstillingens afblænding **35**.

☞ Tag selelåsen **24** og seleenden **36** ud af betrækket.

☞ Træk betrækket et stykke op, og træk det med udkæringen over hovedstøtten **20**.

6.4 Påsætning af betrækket

☞ Gå frem i omvendt rækkefølge som beskrevet under 6.3.

☞ **Forsigtig!** Sørg for, at selerne ikke er snoede, og at de er lagt rigtigt ind i seleslidsen **45**.

6.5 Afmontering af selerne

☞ Træk betrækket af (se 6.3).

☞ Åbn autostolen (se 3.1).

☞ Vip hovedstøtten **20** fremad.

☞ Skub skulderpolstringernes selestropper **23** fra mellemstykket **32** til hovedstøtte-indstillinger **21** ned.

☞ Trek de bekleding van onderen af over de afdekking van de gordelinsteller **35**.

☞ Trek het gordelslot **24** en het uiteinde van de gordel **36** uit de bekleding.

☞ Trek de bekleding een stukje omhoog en trek deze vervolgens met de opening over de hoofdsteun **20**.

6.4 De bekleding bevestigen

☞ Ga gewoon in de omgekeerde volgorde zoals beschreven in 6.3 te werk.

☞ **Voorzichtig!** Zorg ervoor dat de gordels niet verdraaid zijn en op de juiste wijze in de gordellussen **45** zijn gestoken.

6.5 Uitbouw van de gordels

☞ Maak de bekleding losser (zie 6.3).

☞ Open het kinderzitje (zie 3.1).

☞ Klap de hoofdsteun **20** naar voren.

☞ Schuif de gordellussen van de schouderkussentjes **23** van de overbrugging **32** van de hoofdsteunverstelling **21** omlaag.

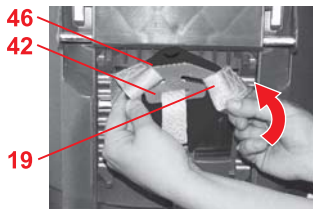

- ✎ Выньте соединитель **42** из фиксирующей пластины **46**.
- ✎ Вытяните плечевые ремни **19** из соединительного элемента **42**. **Внимание!** Вытянутый соединительный элемент **42** не должен свешиваться до нижней части сиденья.

- ✎ Tag skulderselerne **19** ud af forbindelsesdelen **42**. **Forsigtig!** Den aftagne forbindelsesdel **42** må ikke falde ned i sædets underdel.
- ✎ Løsn forbindelsesdelen **42** fra plastdelen **46**.

- ✎ Maak de schoudergordels **19** los van het verbindingsstuk **42**. **Let op!** Laat het losgemaakte verbindingsstuk **42** niet in het onderstel van de zitting glijden.
- ✎ Haal het verbindingsstuk **42** uit de plaat **46**.

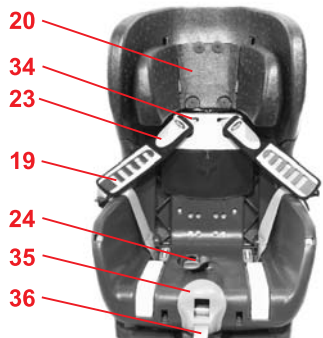

- ✎ Вытяните плечевые ремни **19** и петли ремня плечевых подкладок **23** из пазов для ремня **34**.
- ✎ Снимите плечевые прокладки **23** с плечевых ремней **19**.

- ✎ Tag skulderselerne **19** og skulderpolstringernes selestropper **23** ud af seleslidserne **34**.
- ✎ Træk skulderpolstringerne **23** af skulderselerne **19**.

- ✎ Trek de schoudergordels **19** en de gordellussen van de schouderkussentjes **23** uit de gordelsleuven **34**.
- ✎ Trek de schouderkussentjes **23** van de schoudergordels **19**.

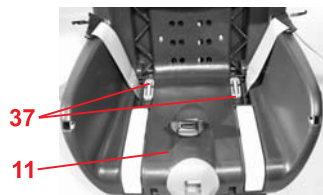

- ✎ Вытащите металлический элемент **37**, с помощью которого ремень крепится **11** к сиденью.

- ✎ Træk metaldelen **37** ud, som selen er fastgjort nederst på autostolen **11** med.

- ✎ Trek het metalen deel **37** waarmee de gordel aan de zitkuip **11** is bevestigd los.

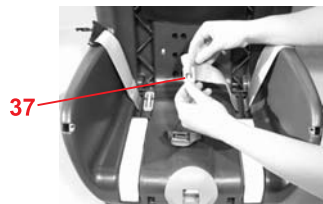

- ✎ Сместите петлю ремня на короткой стороне металлического элемента **37** назад и отцепите его.
- ✎ Теперь можно снять ремни.

- ✎ Skub selestropperne på den korte side af metaldelen **37** tilbage, og tag dem ud.
- ✎ Nu kan selerne tages af.

- ✎ Schuif de gordellus aan de korte kant van het metalen deel **37** af en maak deze los.
- ✎ De gordels kunnen nu worden verwijderd.

6.6 Монтаж ремней

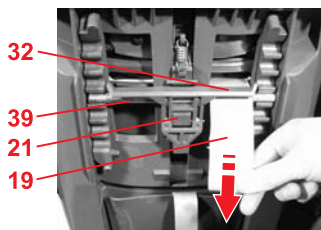
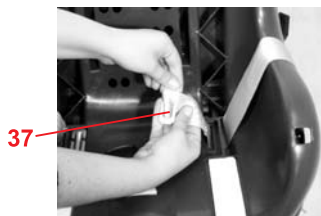
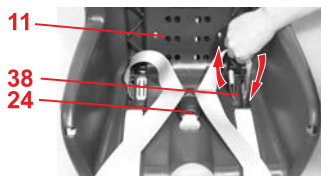

- ✧ Зафиксируйте язычки **25** в замке ремня **24** (см. пункт 4.3).
- ✧ Проденьте теперь длинную петлю ремня в наружный боковой паз **38** детского сиденья **11**.
Внимание! Не допускать скручивания ремней.

- ✧ Зацепите металлический элемент **37** в длинную петлю ремня (сначала зацепите длинную, а потом короткую сторону **37** металлического элемента).
- ✧ Подтягивайте ремень до тех пор, пока металлический элемент **37** не будет находиться непосредственно в углублении сиденья **11**.
- ✧ Откройте детское сиденье (см. 3.1).

- ✧ Наденьте плечевые подкладки **23** на плечевые ремни **19**.
- ✧ Проденьте плечевые ремни **19** в пазы для ремня **34**.
Внимание! Не допускать перекручивания или перепутывания ремней.
- ✧ Проденьте плечевые ремни **19** между поворотным стержнем **39** и перемычкой **32** регулятора **21** подголовника.

6.6 Montering af selerne

- ✧ Lad låsetungerne **25** gå i hak i selelåsen **24** (se 4.3).
- ✧ Nu skal de lange selestropper sættes i den yderste sideåbning **38** på siddeskålen **11**.
Forsigtig! Selerne må ikke sno sig.

- ✧ Sæt metaldelen **37** ind i den lange selestrop (først den lange og så den korte side af metaldelen **37**).
- ✧ Træk i selen, indtil metaldelen **37** ligger lige i siddeskålens fordybning **11**.
- ✧ Åbn autostolen (se 3.1).

- ✧ Sæt skulderpolstringerne **23** på skulderselerne **19**.
- ✧ Sæt skulderselerne **19** ind i seleslidsen **34**.
Forsigtig! Selerne må ikke snos, og der må ikke byttes om på dem.
- ✧ Træk skulderselerne **19** ind mellem vendepinden **39** og mellemstykket **32** til hovedstøtte-indstillingerne **21**.

6.6 Inbouw van de gordels

- ✧ Klik de gespden **25** in het gordelslot **24** vast (zie 4.3).
- ✧ Schuif nu de lange gordellus door de buitenste zijgleuf **38** van de zitkuip **11**.
Let op! Verdraai de gordels niet.

- ✧ Bevestig het metalen deel **37** in de lange gordellus (schuif eerst de lange en vervolgens de korte kant van het metalen deel **37** door de lussen).
- ✧ Trek aan de gordel tot het metalen deel **37** precies in de uitsparingen in de zitkuip **11** ligt.
- ✧ Open het kinderzitje (zie 3.1).

- ✧ Schuif de schouderkussentjes **23** over de schoudergordels **19**.
- ✧ Schuif de schoudergordels **19** door de gordelsleuven **34**.
Let op! Draai de schoudergordels niet en wissel deze ook niet om.
- ✧ Schuif de schoudergordels **19** tussen de keerstang **39** en de overbrugging **32** van de hoofdsteunverstelling **21** door.

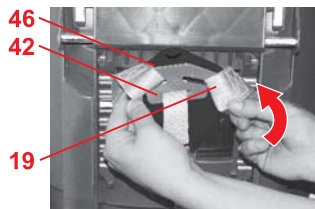

- ✎ Снова заправьте плечевые ремни **19** в соединительный **42** элемент.
- ✎ Снова вставьте соединитель **42** в фиксирующую пластину **46**.

- ✎ Sæt skulderselerne **19** ind i forbindelsesdelen **42** igen.
- ✎ Sæt forbindelsesdelen **42** ind i plastdelen **46** igen.

- ✎ Bevestig de schoudergordels **19** weer aan het verbindingsstuk **42**.
- ✎ Plaats het verbindingsstuk **42** weer in de plaat **46**.



- ✎ Проденьте петли ремней плечевых накладок **23** в пазы для ремня **34**.
- ✎ Откиньте подголовник **20** вперед.

- ✎ Sæt skulderpolstringernes selestropper **23** ind i seleslidsen **34**.
- ✎ Vip hovedstøtten **20** fremad.

- ✎ Schuif de gordellussen van de schouderkussentjes **23** door de gordelsleuven **34**.
- ✎ Klap de hoofdsteun **20** naar voren.

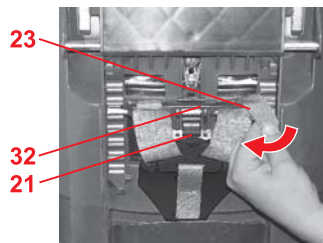

- ✎ Петли ремня плечевых подкладок **23** переместите на перемычку **32** регулятора подголовника **21**.
- ✎ Натяните ремни (см. пункт 4.4).
- ✎ Закройте детское сиденье (см. 3.1.)

- ✎ Sæt skulderpolstringernes selestropper **23** op på mellemstykket **32** til hovedstøtteindstillingen **21**.
- ✎ Stram selerne (se 4.4).
- ✎ Luk autostolen (se 3.1.)

- ✎ Schuif de gordellussen van de schouderkussentjes **23** op de overbrugging **32** van de hoofdsteunverstelling **21**.
- ✎ Trek de gordels aan (zie 4.4).
- ✎ Sluit het kinderzitje (zie 3.1.)

7. Указания по утилизации

Пожалуйста, соблюдайте предписания по утилизации, действующие в Вашей стране.

Утилизация упаковочных материалов	
Картон	Контейнер для картона
Полистирол (пенополистирол)	Контейнер для полистирола
Утилизация отдельных деталей	
Чехол	Прочие отходы, использование для регенерации тепла
Пластмассовые детали	согласно маркировке в предусмотренные для этого контейнеры
Металлические детали	Контейнер для металлолома
Лента ремня	Контейнер для полиэфирных материалов
Замок и язычок	Прочие отходы

8. Сиденья для детей старшего возраста

Автомобильные детские сиденья Britax / ROEMER	Проверка и разрешение на эксплуатацию согласно стандарту ECE R 44/04	
	Группа	Вес тела
KID	II + III	15 - 36 кг
KID plus	II + III	15 - 36 кг
KIDFIX	II + III	15 - 36 кг

7. Affaldsdeponering

Følg forskrifterne i dit land.

Deponering af emballagen	
Pap	Container til pap
Polystyrol (styropor)	Container til polystyrol
Deponering af enkeltdele	
Betræk	Restaffald, termisk forarbejdning
Plastdele	I containere i henhold til mærkningerne
Metaldele	Container til metal
Selebånd	Container til polyester
Lås & tunge	Restaffald

8. Stoleudvalg

Britax / RÖMER-autostol	Afprøvet og godkendt i henhold til ECE R 44/04	
	Gruppe	Kropsvægt
KID	II + III	15 - 36 kg
KID plus	II + III	15 - 36 kg
KIDFIX	II + III	15 - 36 kg

7. Instructies voor de afvoer

Houd u aan de in uw land geldende afvoervoorschriften.

Afvoer van de verpakking	
Karton	Bij het oud papier
Polystyrol (styropor)	Container voor polystyrol
Afvoer van de afzonderlijke delen	
Bekleding	Huisvuil, thermische verwerking
Kunststofdelen	Overeenkomstig de aanduiding op het deel in de daarvoor bestemde container
Metalen delen	Container voor metaal
Gordels	Container voor polyester
Slot en gespdelen	Huisvuil

8. Zitjes voor grotere kinderen

Britax / RÖMER auto-kindertitjes	Controle en goedkeuring conform ECE R 44/04	
	Groep	Lichaamsgewicht
KID	II + III	15 - 36 kg
KID plus	II + III	15 - 36 kg
KIDFIX	II + III	15 - 36 kg

9. Двухгодичная гарантия

На это автомобильное/ велосипедное детское сиденье/ детскую коляску мы предоставляем двухгодичную гарантию на отсутствие брака изготовления или дефектов материалов. Гарантийный срок исчисляется с даты покупки. Для подтверждения сохраняйте заполненный гарантийный талон, подписанный Вами формуляр контроля при покупке, а также торговый чек на весь период действия гарантийных обязательств.

При представлении рекламаций к сиденью должен быть приложен гарантийный талон. Гарантийные обязательства распространяются только на детские автомобильные/ велосипедные сиденья/детские коляски, с которыми обращались надлежащим образом, и которые были отправлены обратно в чистом и аккуратном виде.

Гарантийные обязательства не распространяются:

- на естественной износ, а также на повреждения, вызванные чрезмерной нагрузкой
- на повреждения, возникшие как следствие применения не по назначению или неправильной эксплуатации

9. 2 års garanti

Til disse stole til bilen/cyklen/ barnevognen yder vi 2 års garanti på fabrikations- eller materialefejl. Garantiperioden begynder den dag, produktet købes. Du bedes i hele garantiperioden opbevare det udfyldte garantibevis, udleveringsbeviset, som er underskrevet af dig samt købskvitteringen.

I forbindelse med evt. reklamationer skal garantibeviset vedlægges autostolen. Garantien ydes kun, hvis autostolen/cykelaustosten/ barnevognen er blevet behandlet med den fornødne omhu og returneres i ren og ordentlig stand.

Garantien dækker ikke:

- naturlig slitage samt skader, der er opstået som følge af for voldsom belastning.
- skader, der er opstået, fordi autostolen er blevet behandlet forkert eller anvendes i modstrid med det egentlige formål.

Garanti eller ej?

Stoffer: Alle vore stoffer opfylder meget strenge krav med hensyn til farveægthed i forhold til UV-stråler. Alligevel vil stoffernes farver falme, hvis de udsættes for UV-stråler. Der er her tale om normalt slid og ikke om materialefejl, og det er derfor ikke omfattet af garantien.

9. 2 jaar garantie

Wij geven 2 jaar garantie op fabricage- en materiaalfouten in deze autokinderzitjes/fietskinderzitjes/ kindervagens. De garantieperiode gaat in op de datum van aankoop. Bewaar om aanspraak op de garantie te kunnen maken de ingevulde garantiekaart, de door u ondertekende overdrachtscontrole en het aankoopbewijs gedurende de gehele garantieperiode.

Bij het indienen van een garantieclaim dient het garantiebewijs met het kinderzitje te worden meegestuurd. De garantie is alleen van toepassing op autokinderzitjes/fietskinderzitjes/ kindervagens waar juist mee is omgegaan en die in schone en goede staat worden teruggezonden.

Uitgesloten van garantie zijn:

- normale tekenen van slijtage en schade ten gevolge van overmatige belasting
- schade ten gevolge van onbedoeld of onjuist gebruik

Garantie of niet?

Stoffen: Al onze stoffen voldoen aan hoge eisen wat betreft kleurbestendigheid tegen UV-straling. Alle stoffen verbleken echter als deze aan UV-straling worden blootgesteld. Hierbij gaat het niet om materiaalfouten, maar om normale slijtageverschijnselen die van garantie zijn uitgesloten.

Действует гарантия или нет?

Материалы: Все наши материалы отвечают строгим требованиям в отношении сохранения цвета под воздействием УФ-излучения. Несмотря на это, все материалы, подвергающиеся воздействию УФ-излучения, выцветают. При этом речь идет не о дефектах материалов, а о естественных признаках износа, на которые гарантийные обязательства не распространяются.

Замок: Неисправности замка в большинстве случаев вызваны загрязнением, которое можно удалить промыванием. В своих действиях руководствуйтесь, пожалуйста, настоящей инструкцией по эксплуатации.

В случаях, требующих предоставления услуг по гарантии, немедленно обращайтесь в специализированный магазин, продавший Вам этот товар. Там Вам будет оказана помощь словом и делом. При обработке рекламаций применяются нормы амортизации для конкретного изделия. Здесь мы обращаем Ваше внимание на общие условия сделки, с которыми можно ознакомиться у продавца.

Применение, уход и техническое обслуживание

При обращении с автомобильным/ велосипедным детским сиденьем/ детской коляской необходимо соблюдать инструкции по эксплуатации. Мы настоятельно обращаем Ваше внимание на то, что использоваться могут только оригинальные запасные части или принадлежности.

Lås: Hvis der konstateres funktionsfejl på selelåsen, skyldes det som regel snavs, der kan vaskes væk. Følg altid anvisningerne i betjeningsvejledningen.

Hvis du ønsker at gøre brug af garantien, bedes du henvende dig til en specialforretning. Her vil du blive vejledt af professionelle fagfolk. Ved reklamationer bruges der produktspecifikke afskrivningssatser. Vi gør i den forbindelse opmærksom på vores Almindelige Forretningsbetingelser, som du kan få udleveret hos forhandleren.

Anvendelse, pleje og vedligeholdelse

Autostolen til bilen/cyklen / barnestolen skal behandles i overensstemmelse med betjeningsvejledningen. Vi gør udtrykkeligt opmærksom på, at der kun må benyttes originalt tilbehør / reservedele.

Slot: Eventuele problemen met het slot zijn meestal het gevolg van verontreinigingen die kunnen worden verwijderd door het slot met water te reinigen. Houd u zich hierbij aan de instructies in uw gebruiksaanwijzing. Neem, als uw kinderzitje nog onder de garantie valt, onmiddellijk contact op met uw vakhandel. Hier wordt u met raad en daad terzijde gestaan. Bij de behandeling van garantieclaims worden productspecifieke afschrijvingsregels toegepast. Hiervoor verwijzen wij u naar de bij de vakhandel verkrijgbare algemene voorwaarden.

Gebruik, onderhoud en verzorging

Het autokinderzitje, fietskinderzitje of de kinderwagen moet overeenkomstig de gebruiksaanwijzing worden gebruikt en onderhouden. Wij wijzen er nadrukkelijk op dat uitsluitend originele accessoires en onderdelen mogen worden gebruikt.

10. Гарантийный талон / Формуляр контроля при покупке

Фамилия: _____

Адрес: _____

Почтовый индекс: _____

Город: _____

Телефон (с кодом страны, города): _____

Электронная почта: _____

Автомобильное/
велосипедное
детское сиденье /
детская коляска: _____

Номер артикула: _____

Цвет материала
(узор): _____

Принадлежности: _____

Дата покупки: _____

Покупатель
(подпись): _____

Продавец: _____

Формуляр контроля при покупке:

- | | | |
|---|--|--|
| <p>1. Комплектность</p> | <p><input type="radio"/> проверено в порядке</p> | <p><input type="radio"/> Я проверил автомобильное/ велосипедное детское сиденье / детскую коляску и удостоверился в том, что сиденье передано мне в полном комплекте, и что все его функции действуют в полном объеме.</p> |
| <p>2. Функциональный контроль</p> | <p><input type="radio"/> проверено в порядке</p> | |
| <p>- Механизм регулировки сиденья</p> | | <p><input type="radio"/> проверено в порядке</p> |
| <p>- Регулировка ремней</p> | <p><input type="radio"/> проверено в порядке</p> | |
| <p>3. Сохранность</p> | | |
| <p>- Контроль сиденья</p> | <p><input type="radio"/> проверено в порядке</p> | |
| <p>- Контроль матерчатых элементов</p> | <p><input type="radio"/> проверено в порядке</p> | |
| <p>- Контроль пластмассовых деталей</p> | <p><input type="radio"/> проверено в порядке</p> | |

Штамп продавца

10. Garantibevis / udleveringskontrol

Navn: _____

Adresse: _____

Postnummer: _____

By: _____

Telefon (inkl. omr.-nr.): _____

E-mail: _____

Barnestol til bilen/
cyklen / barnevognen: _____

Artikelnummer: _____

Stoffarve (dessin): _____

Tilbehør: _____

Købsdato: _____

Køber (underskrift): _____

Forhandler: _____

Udleveringskontrol:

- | | | |
|----------------------------|--|---|
| 1. Fuldstændighed | <input type="radio"/> afprøvet i orden | <input type="radio"/> Jeg har afprøvet autostolen til bilen/cyklen/barnevognen og kontrolleret, at jeg har fået udleveret samtlige dele, og at stolen er fuldt funktionsdygtig. |
| 2. Funktionskontrol | | |
| - Justeringsmekanisme sæde | <input type="radio"/> afprøvet i orden | <input type="radio"/> Jeg har modtaget omfattende informationer om produktet og dets funktioner inden købet og taget pleje- og vedligeholdelsesanvisningerne til efterretning. |
| - Selejustering | <input type="radio"/> afprøvet i orden | |
| 3. Er stolen intakt | | |
| - Kontrol af sæde | <input type="radio"/> afprøvet i orden | |
| - Kontrol af stof | <input type="radio"/> afprøvet i orden | |
| - Kontrol af plastdele | <input type="radio"/> afprøvet i orden | |

Forhandlerens stempel

10. Garantiekaart/overdrachtscontrole

Naam: _____

Adres: _____

Postcode: _____

Plaats: _____

Telefoon (incl. netnummer): _____

E-mail: _____

Autokinderzitje/
fietskinderzitje/
kinderwagen: _____

Artikelnummer: _____

Kleur stof (dessin): _____

Accessoires: _____

Datum van aankoop: _____

Klant (handtekening): _____

Verkoper: _____

Overdrachtscontrole:

- | | | |
|--|--|---|
| <p>1. Volledigheid</p> <p>2. Controle van de werking</p> <p>- Instelmecanisme zitje</p> <p>- Instelling gordel</p> <p>3. Controleren op beschadigingen</p> <p>- Zitje controleren</p> <p>- Stoffen delen controleren</p> <p>- Kunststofdelen controleren</p> | <p><input type="radio"/> gecontroleerd in orde</p> <p><input type="radio"/> gecontroleerd in orde</p> <p><input type="radio"/> gecontroleerd in orde</p> <p><input type="radio"/> gecontroleerd in orde</p> <p><input type="radio"/> gecontroleerd in orde</p> <p><input type="radio"/> gecontroleerd in orde</p> <p><input type="radio"/> gecontroleerd in orde</p> | <p><input type="checkbox"/> Ik heb het autokinderzitje/het fietskinderzitje/de kinderwagen gecontroleerd en mijzelf ervan overtuigd dat het zitje/de kinderwagen compleet en volledig functionerend aan mij is overgedragen.</p> <p><input type="checkbox"/> Ik heb voorafgaand aan de aankoop voldoende informatie over het product en de werking ervan gekregen en ben op de hoogte gesteld van de onderhouds- en verzorgingsvoorschriften.</p> |
|--|--|---|

Stempel vakhandel