

SAMSUNG**Contact SAMSUNG WORLD-WIDE**

If you have any questions or comments relating to Samsung products, please contact the SAMSUNG customer care centre.

Comment contacter Samsung dans le monde

Si vous avez des suggestions ou des questions concernant les produits Samsung, veuillez contacter le Service Consommateurs Samsung.

Kontakt zu Samsung

Falls Sie Fragen oder Anregungen zu Samsung-Produkten haben, wenden Sie sich bitte an den Samsung-Kundendienst.

Contact Samsung wereldwijd

Wanneer u suggesties of vragen heeft met betrekking tot Samsung producten, gelieve contact op te nemen met de consumenten dienst van Samsung.

Contatta SAMSUNG WORLD-WIDE

Se avete commenti o domande sui prodotti Samsung, contattate il Servizio Clienti Samsung.

Contacte con SAMSUNG WORLD-WIDE

Si tiene alguna pregunta o comentario referente a nuestros productos, por favor contacte con nuestro Servicio de Atención al Cliente

Contacte SAMSUNG GLOBAL

Se tem algumas dúvidas ou comentários sobre os produtos Samsung, contacte por favor a nossa linha de apoio a clientes Samsung.

SAMSUNGOVA ZASTOPNIŠTVA PO SVETU

Če imate kakršnokoli vprašanje ali komentar glede Samsungovih izdelkov, se obrnite na SAMSUNGOV center za pomoč strankam.

Country	Customer Care Centre ☎	Web Site
BELGIUM	02 201 2418	www.samsung.com/be
CZECH REPUBLIC	844 000 844	www.samsung.com/cz
	"Distributor pro Českou republiku: Samsung Zrt., česká organizační složka Vyskočilova 4, 14000 Praha 4"	
DENMARK	70 70 19 70	www.samsung.com/dk
FINLAND	030-6227 515	www.samsung.com/fi
FRANCE	3260 SAMSUNG(7267864) (€ 0,15/min)	www.samsung.com/fr
GERMANY	01805-121213 (€ 0,14/Min)	www.samsung.de
HUNGARY	06-80-SAMSUNG (7267864)	www.samsung.com/hu
ITALIA	800 SAMSUNG(7267864)	www.samsung.com/it
LUXEMBURG	0032 (0)2 201 24 18	www.samsung.lu
NETHERLANDS	0900 20 200 88 (€ 0,10/Min)	www.samsung.com/nl
NORWAY	815-56 480	www.samsung.com/no
POLAND	0 801 801 881	www.samsung.com/pl
PORTUGAL	80 8 200 128	www.samsung.com/pt
REPUBLIC OF IRELAND	0818 717 100	www.samsung.com/uk
SLOVAKIA	0800-SAMSUNG (7267864)	www.samsung.com/sk
SPAIN	902 10 11 30	www.samsung.com/es
SWEDEN	0771-400 200	www.samsung.com/se
SWITZERLAND	0800-7267864	www.samsung.com/ch
U.K	0870 SAMSUNG (7267864)	www.samsung.com/uk
ESTONIA	800-7267	www.samsung.ee
LATVIA	800-7267	www.samsung.com/lv
LITHUANIA	8-800-77777	www.samsung.lt
KAZAKHSTAN	8 800 080 1188	www.samsung.kz
RUSSIA	8-800-200-0400	www.samsung.ru
UKRAINE	8-800-502-0000	www.samsung.com/ur
UZBEKISTAN	140-1234	www.samsung.uz

SAMSUNG**LCD TV**

LE37M8

LE40M8

LE40N8

LE46M8

LE46N8

LE52M8

Owner's Instructions

Before operating the unit,
please read this manual thoroughly,
and retain it for future reference.

ON-SCREEN MENUS
PC DISPLAY
PICTURE IN PICTURE (PIP)
TELETEXT

Register your product at www.samsung.com/global/register
Record your Model and Serial number here for future reference.

• Model _____ • Serial No. _____

Precautions When Displaying a Still Image

A still image may cause permanent damage to the TV screen.

- Do not display a still image on the LCD panel for more than 2 hours as it can cause screen image retention.

This image retention is also known as "screen burn".

To avoid such image retention, reduce the degree of brightness and contrast of the screen when displaying a still image.

-  Watching the LCD TV in 4:3 format for a long period of time may leave traces of borders displayed on the left, right and center of the screen caused by the difference of light emission on the screen. Playing a DVD or a game console may cause a similar effect to the screen. Damages caused by the above effect are not covered by the Warranty.
- Displaying still images from Video games and PC for longer than a certain period of time may produce partial after-images. To prevent this effect, reduce the 'brightness' and 'contrast' when displaying still images.

Précautions à prendre lors de l'affichage d'une image fixe

Une image fixe peut causer des dommages irréremédiables à l'écran du téléviseur.

- N'affichez pas une image fixe sur l'écran LCD plus de 2 heures. Cela pourrait provoquer une rémanence de l'image à l'écran. Cette rémanence de l'image est également appelée "brûlure de l'écran".

Pour éviter une telle rémanence de l'image à l'écran, réduisez la luminosité et le contraste de l'écran lorsque vous laissez une image fixe affichée.

-  Regarder l'écran LCD du téléviseur en format 4:3 pendant une longue période peut laisser des traces de bordures à gauche, à droite et au centre de l'écran, à cause de la différence d'émission de lumière sur l'écran. La lecture d'un DVD ou l'utilisation d'une console de jeu peut avoir un effet similaire sur l'écran. Les dommages provoqués par les effets qui précèdent ne sont pas couverts par la garantie.
- L'affichage d'images fixes de jeux vidéo et d'ordinateurs pendant plus longtemps qu'une période spécifique peut provoquer des rémanences. Pour éviter cela, réduisez la "luminosité" et le "contraste" lors de l'affichage d'images fixes.

Sommaire

BRANCHEMENT ET INSTALLATION DE VOTRE TELEVISEUR

◆ Liste des pièces	3
◆ Installation du support mural	3
◆ Présentation du panneau de commande	4
◆ Présentation du panneau de branchement	5
◆ Présentation de la télécommande	7
◆ Insertion des piles dans la télécommande	8
◆ Mise en marche et arrêt	8
◆ Mise en mode veille de votre téléviseur	8
◆ Plug & Play	9

REGLAGE DES CANAUX

◆ Mémorisation automatique des canaux	10
◆ Mémorisation manuelle des canaux	11
◆ Réglage des listes des chaînes	12
◆ Activation du verrouillage parental	12
◆ Organisation des canaux mémorisés	13
◆ Attribution de noms aux canaux	13
◆ Réception des canaux grâce à la sintonisation fine	14
◆ LNA (Amplificateur à faible bruit)	14

REGLAGE DE L'IMAGE

◆ Changement de la norme Image	15
◆ Réglage de l'image personnalisée	15
◆ Changement de la nuance couleur	16
◆ Activation du rétroéclairage	16
◆ Réglages des détails de l'image	17
◆ Changement de la taille de l'image	18
◆ Arrêt sur image	19
◆ Sélection du mode d'affichage	19
◆ Reinitialisation des paramètres d'image à leur valeur par défaut.	19
◆ NR numérique / Couleur active / DNIe / Movie Plus	20
◆ Affichage Picture In Picture (PIP)	21
◆ Niveau de noir HDMI	22

REGLAGE DU SON

◆ Changement de la norme Son	22
◆ Réglage des paramètres du son	23
◆ Réglage du TruSurround XT (SRS TS XT)	23
◆ Branchement du casque	24
◆ Sélection du mode Son	24
◆ Réglage automatique du volume	24
◆ Sélection de Silence Int.	25
◆ Ecoute du son accompagnant l'image secondaire	25
◆ Reinitialisation des paramètres de son à leur valeur par défaut	26

REGLAGE DE L'HEURE

◆ Réglage et affichage de l'heure actuelle	26
◆ Réglage du minuteur de mise en veille	27
◆ Mise en marche et arrêt automatiques de votre téléviseur	27

DESCRIPTION DES FONCTIONS

◆ Choix de la langue	28
◆ Utilisation du mode Jeu	28
◆ Sélection du mode d'écran bleu / Sélection de la mélodie	29
◆ Branchement de l'ensemble PC Home cinéma	29
◆ Configuration de l'effet lumineux (LE40N8, LE46N8)	30
◆ Utilisation de la fonction d'économie d'énergie	30
◆ Sélection de la source	31
◆ Modification du nom de la source d'entrée	31

UTILISATION DE LA FONCTION DTV

◆ Aperçu du Système Menu DTV.....	32
◆ Mise à jour automatique de la liste des chaînes.....	33
◆ Mise à jour manuelle de la liste des chaînes ...	33
◆ Modification de vos canaux favoris	34
◆ Sélection de la liste des chaînes.....	36
◆ Affichage des informations relatives aux programmes	36
◆ Affichage des informations relatives au Guide de programme électronique (GPE).....	37
◆ Utilisation de la liste réglée	38
◆ Configurer le Guide par défaut.....	38
◆ Visualisation de tous les canaux et des canaux favoris	39
◆ Réglage de la transparence du menu	40
◆ Configuration du contrôle parental	40
◆ Configuration des sous-titres	41
◆ Configuration du Mode Sous-titres.....	41
◆ Sélection du format sonore	41
◆ Sélection du texte numérique (Royaume-Uni uniquement)	42
◆ Sélection du fuseau horaire (Espagne uniquement)	42
◆ Affichage des informations relatives au produit	42
◆ Vérification des informations relatives au signal	43
◆ Mise à jour du logiciel.....	43
◆ Visualisation de l'interface commune.....	44
◆ Sélection du menu CI (Interface commune).....	44
◆ Réinitialisation	45
◆ Sélection de la langue (Sous-titres, Audio ou Teletext)	45
◆ Préférence.....	46

UTILISATION DE LA FONCTION TELETEXTE

◆ Décodeur télétexte	46
◆ Affichage des informations télétexte	47
◆ Sélection d'une page télétexte spécifique.....	47
◆ Utilisation de Fasttext pour sélectionner une page télétexte.....	48
◆ Réglage de la télécommande	48
◆ Codes de télécommande	49

REGLAGE DU PC

◆ Configuration de votre logiciel PC (basée sur Windows XP).....	52
◆ Modes d'affichage	52
◆ Configuration du PC.....	53
◆ Réglage de la fixation murale (LE40M8, LE46M8, LE52M8, LE40N8, LE46N8) (vendue séparément).....	54

ANNEXE

◆ Qu'est-ce que Anynet* ?	55
◆ Connexion d'appareils Anynet+.....	55
◆ Configuration d'Anynet+	56
◆ Recherche d'appareils Anynet+ et basculement entre des appareils.....	56
◆ Enregistrement.....	57
◆ Ecoute via un récepteur	58
◆ Vérifications avant de faire appel au service d'assistance	58

RECOMMANDATIONS D'UTILISATION

◆ Utilisation du verrouillage Kensington antivol... ..	59
◆ Dépannage : Avant de contacter le personnel du service d'assistance	59
◆ Spécifications techniques et environnementales.....	60

Symboles



Appuyer



Important



Remarque



Bouton d'accès rapide

Liste des pièces

Vérifiez que les éléments suivants sont inclus avec votre téléviseur LCD.
S'il manque des éléments, contactez votre revendeur.



Télécommande
/ Piles
(AAA x 2)



Cordon d'alimentation



Bouchon - Base



Chiffon de nettoyage

• Manuel d'utilisation

• Carte de garantie

• Manuel de sécurité

• Cartes d'enregistrement

- Carte de garantie/ Manuel de sécurité / Cartes d'enregistrement (Non disponibles dans tous les pays)
- Selon le modèle, il se peut que le support et les vis ne soient pas inclus.

Installation du support mural

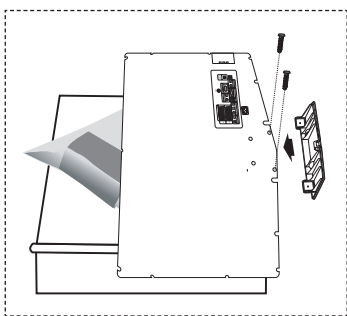

Les éléments du support mural (vendus séparément) permettent de fixer le téléviseur au mur.

Pour plus d'informations sur l'installation du support mural, reportez-vous aux instructions fournies avec les éléments du support mural. Faites appel à un technicien pour installer la fixation murale.

Samsung Electronics ne saurait être tenu responsable de tout dommage sur le produit ni de toute blessure subie par vous ou par d'autres personnes si vous choisissez d'effectuer l'installation murale.

- Enlevez le support, bouchez l'orifice de la base et fermez à l'aide de deux vis.

Présentation du panneau de commande

[LE37M8 LE40M8 LE46M8 LE52M8]

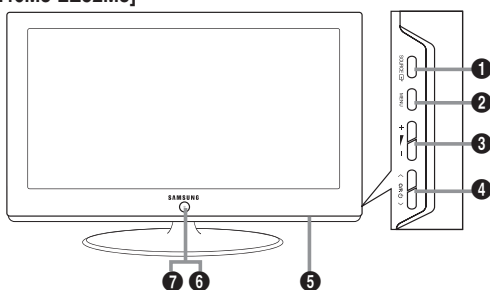

[LE40N8 LE46N8]

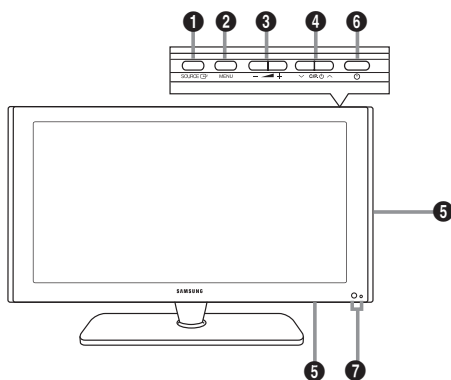

➤ La couleur et la forme du produit peuvent varier en fonction du modèle.

1 SOURCE

Affiche un menu de toutes les sources d'entrée disponibles (TV, Ext.1, Ext.2, AV, S-Vidéo (S-Video), Composant (Component), PC, HDMI1, HDMI2 et HDMI3, DTV). Dans le menu à l'écran, utilisez ce bouton de la même façon que le bouton **ENTER/OK** de votre télécommande.

2 MENU

Permet d'afficher le menu des fonctions de votre téléviseur sur l'écran.
En mode DTV, le menu DTV s'affiche.

3 + ▸ -

Permet d'augmenter ou de baisser le volume.
Dans le menu à l'écran, utiliser les boutons + ▸ - de la même façon que les boutons ◀ et ▶ de la télécommande.

4 < C/P. Ⓟ >

Permet de changer de canal.
Dans le menu à l'écran, utiliser les boutons < C/P. Ⓟ > de la même façon que les boutons ▲ et ▼ de la télécommande.
(Vous pouvez allumer votre téléviseur sans votre télécommande à l'aide de ces boutons.)

5 Haut-parleurs

6 (Alimentation)

Permet d'allumer et d'éteindre le téléviseur.

7 Témoin d'alimentation

Clignote et s'éteint lorsqu'il est sous tension et s'allume en mode Veille.

Capteur de la télécommande

Dirigez la télécommande vers ce point du téléviseur.

Présentation du panneau de branchement

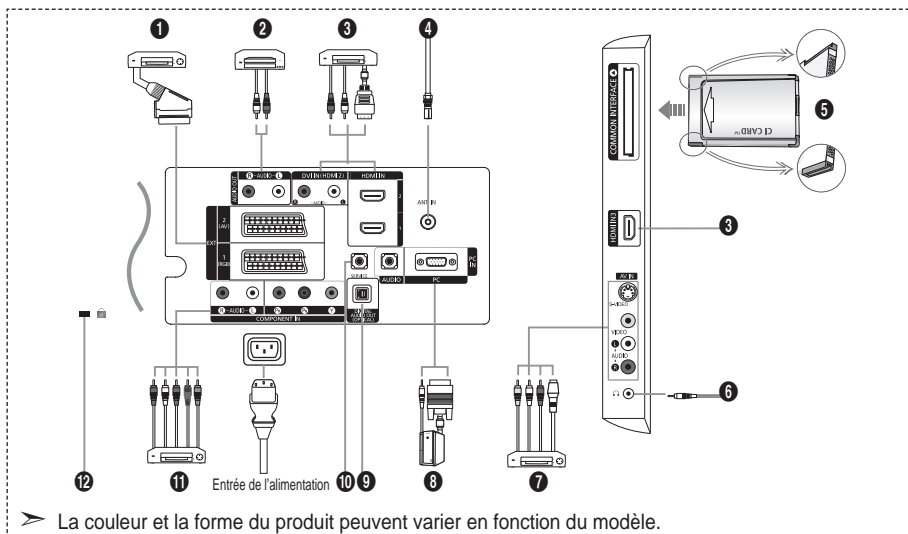

- La couleur et la forme du produit peuvent varier en fonction du modèle.
- Lorsque vous branchez un périphérique externe à votre téléviseur, assurez-vous que celui-ci est éteint.
- Lorsque vous branchez un périphérique externe, faites correspondre les couleurs de la borne de connexion et du câble.

1 Branchement d'un boîtier décodeur, d'un magnétoscope ou d'un lecteur DVD

Connecteur	Entrée			Sortie
	Vidéo	Audio (L/R)	RGB	Vidéo + Audio (L/R)
EXT 1	O	O	O	Seule la sortie TV ou DTV est disponible.
EXT 2	O	O		Sortie que vous pouvez sélectionner.

- Entrées ou sorties pour périphériques tels que des magnétoscopes, des lecteurs DVD, des consoles de jeux vidéo ou des lecteurs de vidéoséquipes.

2 Connexion des fiches AUDIO

- Branchez les câbles audio RCA au connecteur "R - AUDIO - L" situé à l'arrière de votre poste et aux connecteurs d'entrée audio correspondants sur l'amplificateur ou le système Home Cinema.

3 HDMI IN 1, HDMI IN 2, HDMI IN 3

- Prend en charge les connexions entre des périphériques audio/vidéo compatibles HDMI (boîtiers décodeurs, lecteurs DVD).
- Aucune connexion audio supplémentaire n'est nécessaire pour une connexion HDMI - HDMI.
- Qu'est-ce que HDMI ?
 - "High Definition Multimedia interface" permet la transmission de données vidéo numériques haute définition et plusieurs canaux de son numérique (5. 1 canaux).
 - Le terminal HDMI/DVI prend en charge la connexion DVI vers un périphérique raccordé avec le câble adéquat (non fourni). La différence entre HDMI et DVI est que le périphérique HDMI est plus petit, est équipé de la fonction de codage HDCP (High Bandwidth Digital Copy Protection), et gère le son numérique multicanal.
- Il se peut que les périphériques externes avec une version antérieure du mode HDMI ne prennent pas de sortie sonore en charge pour le téléviseur doté de la dernière version HDMI (HDMI 1.3). Dans ce cas, effectuez la connexion à HDMI IN 2 et DVI IN (HDMI 2) "R - AUDIO - L" sur le panneau arrière du téléviseur.

Certains câbles HDMI de versions antérieures peuvent provoquer des nuisances à l'écran ou une absence d'image.

Dans ce cas, utilisez un câble prenant en charge la dernière version HDMI (HDMI 1.3)

DVI IN (HDMI 2) (AUDIO R/L)

- Lorsque vous connectez ce produit à un décodeur, un lecteur DVD, une console de jeu, etc. via HDMI ou DVI, veillez à le définir dans un mode compatible avec une sortie vidéo, comme illustré dans le tableau ci-dessous. Dans le cas contraire, vous risquez une distorsion, rupture ou absence d'image.
- L'utilisation d'une connexion par câble HDMI/DVI n'est possible qu'à partir du terminal HDMI 2.

- Utilisez le câble DVI-HDMI ou l'adaptateur DVI-HDMI pour cette connexion et la borne "R - AUDIO - L" sur DVI pour la sortie audio.
- Modes pris en charge pour HDMI/DVI et Component (Composant)

	480i	480p	576i	576p	720p	1080i	1080p
HDMI/DVI 50Hz	X	X	X	O	O	O	O
HDMI/DVI 60Hz	X	O	X	X	O	O	O
Composant	O	O	O	O	O	O	O

4 Branchement à un réseau de télévision câblée ou hertzienne

Afin de retransmettre correctement les canaux de télévision, le téléviseur doit recevoir un signal depuis l'une des sources suivantes :

- une antenne extérieure, un réseau de télévision câblée ou un réseau par satellite.

5 Branchement de la CI CARD (carte d'interface commune)

- Si vous n'insérez pas la carte d'interface commune dans certains canaux, "Signal brouillé" s'affiche sur l'écran.
- Les informations de pairage contenant un numéro de téléphone, l'ID de la CI CARD, l'ID de l'hôte et d'autres informations s'afficheront dans 2 ou 3 minutes. Si un message d'erreur s'affiche, contactez votre prestataire de service.
- Lorsque la configuration des informations sur les canaux est terminée, le message "Mise à jour terminée" s'affiche, indiquant que la liste des chaînes est dorénavant mise à jour.
- Vous devez obtenir une CI CARD provenant d'un fournisseur local de diffusion par câble. Retirez la CI CARD en la tirant délicatement avec vos mains. Sa chute pourrait l'endommager.
- Insérez la carte d'interface commune (CI-Card) dans le sens indiqué sur celle-ci.

7 Branchement de périphériques audio/vidéo externes

- Branchez un câble RCA ou S-VIDEO à un périphérique audio/vidéo externe approprié tel qu'un magnétoscope, un lecteur DVD ou un caméscope.
- Branchez les câbles audio RCA sur la prise "R - AUDIO - L" située à l'arrière du téléviseur et leurs autres extrémités sur les prises de sortie audio correspondantes du périphérique audio/vidéo.
- Vous pouvez brancher un casque à la prise casque (6) située à l'arrière du téléviseur/moniteur. Lorsque le casque est branché, les haut-parleurs intégrés n'émettent plus de son.

8 Branchement d'un ordinateur

- Branchez le câble secondaire D (D-Sub) (en option) sur la prise "PC (PC IN)" située à l'arrière du téléviseur et son autre extrémité sur la carte vidéo de votre ordinateur.
- Branchez le câble audio stéréo à la prise "AUDIO (PC IN)" située à l'arrière de votre téléviseur, puis l'autre extrémité à la prise "Audio Out" de la carte son de votre ordinateur.

9 DIGITAL AUDIO OUT (OPTICAL)

- A connecter à un composant audio numérique.

10 SERVICE

- Connexion de maintenance pour ingénieur de maintenance qualifié.

11 Branchement d'appareils composants (téléviseur numérique/lecteur DVD)

- Branchez les câbles composants vidéo (en option) au connecteur de composant ("P_r", "P_b", "Y") à l'arrière de votre téléviseur et les autres extrémités aux connecteurs de sortie vidéo du composant correspondants sur le téléviseur numérique ou le lecteur DVD.
- Si vous souhaitez brancher à la fois le boîtier décodeur et le téléviseur numérique (ou lecteur DVD), vous devez brancher le boîtier décodeur au téléviseur numérique (ou lecteur DVD) et le téléviseur numérique (ou lecteur DVD) au connecteur de composant ("Y", "P_r", "P_b") de votre téléviseur.
- Les connecteurs Y, P_r et P_b de vos appareils composants (téléviseur numérique ou lecteur DVD) sont parfois désignés par les lettres Y, B-Y et R-Y ou Y, Cb et Cr.
- Branchez les câbles audio RCA (en option) sur la prise "R - AUDIO - L" située à l'arrière du téléviseur et leurs autres extrémités sur les prises de sortie audio correspondantes du téléviseur numérique ou du lecteur DVD.
- Ce téléviseur LCD affiche une image optimale en mode 1080p.
- Ce téléviseur LCD affiche une résolution d'image optimale en mode 1080p.

12 Verrouillage Kensington

- Le verrouillage Kensington (en option) est un dispositif utilisé pour fixer physiquement le système dans le cas d'une utilisation dans un endroit public.
- Si vous désirez utiliser un dispositif de verrouillage, contactez le revendeur où vous avez acheté le téléviseur.
- L'emplacement du verrou Kensington peut varier en fonction du modèle.

Présentation de la télécommande

- 1 Sélectionne un dispositif cible qui sera commandé par la télécommande Samsung (TV, DVD, STB, CABLE, VCR) (Reportez-vous aux pages 49-51)
- 2 Bouton de mise en veille du téléviseur
- 3 Pavé numérique pour l'accès direct aux canaux
- 4 Sélection de canaux à 1 ou 2 chiffres
- 5 Affiche la "Liste des chaînes" à l'écran.
- 6 Permet de sélectionner directement le mode TV etDTV
- 7 Fonctions du magnétoscope/lecteur DVD (retour en arrière, arrêt, lecture/pause, avance rapide)
- 8 ☉ Augmenter le volume
☹ Baisser le volume
- 9 Arrêt temporaire du son
- 10 Affichage du menu et confirmation de changement
- 11 Revient au menu précédent
- 12 Affichage EPG (Guide électronique des programmes)
- 13 Sélection de la taille de l'image
- 14 Sélection de l'effet sonore
- 15 Réglage de 5 appareils différents : TV, DVD, STB, CABLE, VCR.
- 16 Lorsque vous appuyez sur ce bouton, certaines touches de la télécommande (par ex. les boutons de sélection d'un dispositif cible, du volume, des canaux) s'allument pendant quelques secondes, puis s'éteignent pour économiser de l'énergie. Cette fonction permet d'utiliser confortablement la télécommande dans l'obscurité.
- 17 Sélection de la source disponible
- 18 Canal précédent
- 19 Affichage du menu DTV
- 20 Enregistrement de programmes en direct (Fonction Anynet+ uniquement) (Reportez-vous aux pages 57)
- 21 P☉: Canal suivant
P☹: Canal précédent
- 22 Sortir de l'OSD
- 23 Permet de commander le curseur dans le menu
- 24 Permet d'afficher les informations relatives au programme en cours
- 25 Actionne les fonctions d'affichage Anynet et configure les périphériques Anynet.
- 26 Boutons de couleur : Appuyez pour ajouter ou supprimer des canaux et pour mémoriser des canaux dans la liste de canaux favoris dans le menu "Liste des chaînes".
- 27 Activation/désactivation du mode PIP
- 28 Affichage numérique des sous-titres
- 29 Sélection de l'effet d'image
- 30 Mise en pause de l'image
- 31 Si la télécommande ne fonctionne pas, changez les piles et appuyez sur le bouton "RESET" pendant 2 à 3 secondes.

Fonctions télétexte

- 6 Quitte l'affichage télétexte
- 10 Index télétexte
- 12 Choisissez Teletext, Double, ou Mix.
- 14 Sélection de la taille du télétexte
- 16 Sélection du mode télétexte (LISTE/FLOF)
- 19 Page secondaire télétexte
- 22 P☉: Page télétexte suivante
P☹: Page télétexte précédente
- 23 Annulation du télétexte
- 25 Activation du télétexte
- 27 Sélection des rubriques Fastext
- 28 Pause télétexte
- 30 Mémorisation télétexte

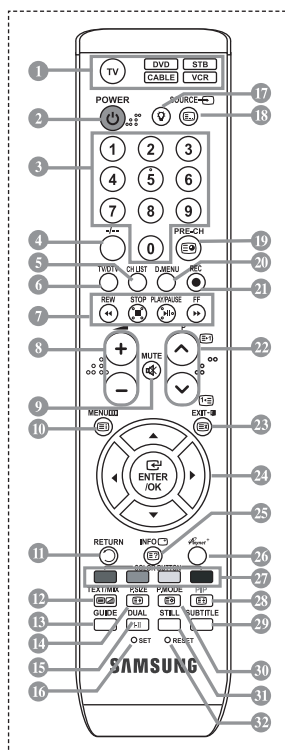

- Une lumière intense peut affecter le bon fonctionnement de la télécommande.
- Ceci est une télécommande spéciale destinée aux malvoyants. Elle dispose de points Braille sur les boutons Power, Canal, STOP, PLAY/PAUSE et Volume.

Insertion des piles dans la télécommande

1. Soulevez le couvercle situé à l'arrière de la télécommande comme indiqué sur la figure.
 2. Placez-y deux piles AAA.
 - Assurez-vous que les pôles "+" et "-" des piles correspondent au schéma situé à l'intérieur du compartiment.
 3. Remettez le couvercle en place.
 - Retirez les piles et stockez-les dans un endroit frais et sec si vous n'utilisez pas la télécommande pendant longtemps. La télécommande peut être utilisée jusqu'à environ 7 mètres du téléviseur. (Dans des conditions d'utilisation normale du téléviseur, les piles durent environ un an.)
-
- Si la télécommande ne fonctionne pas :
1. Le téléviseur est-il sous tension ?
 2. Les bornes + et - des piles ne sont-elles pas inversées ?
 3. Les piles sont-elles déchargées ?
 4. Le cordon d'alimentation est-il débranché ou y a-t-il une panne de courant ?
 5. Une lampe fluorescente ou néon est-elle allumée à proximité ?

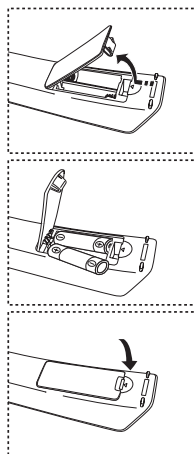

Mise en marche et arrêt

Le câble relié au secteur est fixé à l'arrière du téléviseur/moniteur.

1. Branchez le cordon d'alimentation sur une prise secteur appropriée.
 - Le voyant de veille s'allume sur la façade du téléviseur.
2. Appuyez sur le bouton ϕ situé sur la façade de votre téléviseur.
 - Vous pouvez également appuyer sur le bouton **POWER** ϕ ou sur le bouton **TV/DTV** de votre télécommande pour allumer le téléviseur.
 - Le dernier programme que vous avez regardé est automatiquement re-sélectionné.
3. Appuyez sur les boutons numériques (de 0 à 9), sur les boutons canal suivant/précédent (\odot/\ominus) de la télécommande ou sur le bouton < C/P. ϕ > situé sur le côté droit du téléviseur.
 - Lorsque vous allumez le téléviseur pour la première fois, vous devrez choisir la langue dans laquelle vous souhaitez que les menus s'affichent.
4. Pour éteindre votre téléviseur, appuyez de nouveau sur le bouton **POWER** ϕ

Mise en mode veille de votre téléviseur

Vous pouvez mettre votre téléviseur en mode Veille afin de réduire la consommation électrique.

Le mode veille peut être utile si vous souhaitez éteindre votre téléviseur temporairement (pendant un repas par exemple).

1. Appuyez sur le bouton **POWER** ϕ de la télécommande.
 - L'écran s'éteint et un voyant de veille rouge apparaît sur la façade de votre téléviseur.
2. Pour rallumer le téléviseur, appuyez de nouveau sur le bouton **POWER**, les boutons numériques (de 0 à 9), le bouton **TV/DTV** ou les boutons canal suivant/précédent (\odot/\ominus).
 - Ne laissez pas le téléviseur en mode Veille pendant de longues périodes (lorsque vous êtes en vacances par exemple). Il est conseillé de débrancher le téléviseur du secteur et de l'antenne.

Plug & Play

Lorsque vous allumez le téléviseur pour la première fois, plusieurs réglages de base s'effectuent l'un après l'autre de manière automatique. Les réglages disponibles sont les suivants :

- Toute fonction relative à la télévision numérique (DVB) ne peut fonctionner que dans un pays ou une région où des signaux terrestres numériques de type DVB-T (MPEG2) sont diffusés. Consultez votre revendeur pour savoir si vous pouvez recevoir des signaux DVB-T. Bien que ce téléviseur soit conforme à la norme DVB-T, il n'est pas garanti qu'il soit compatible avec les futures émissions terrestres numériques DVB-T. Il se peut que certaines fonctions ne soient pas disponibles dans certains pays.
1. Appuyez sur le bouton **POWER**  de la télécommande.
Le message "Start Plug & Play" s'affiche et la mention "OK" est sélectionnée.
 2. Sélectionnez la langue souhaitée en appuyant sur le bouton **▲** ou **▼**.
Appuyez sur le bouton **ENTER/OK** pour confirmer votre choix.
 3. Appuyez sur les boutons **◀** ou **▶** pour sélectionner "Magasin" ou "Domicile", puis sur le bouton **ENTER/OK**.
 - Nous vous recommandons de régler le téléviseur sur le mode Domicile pour une meilleure qualité d'image dans votre environnement personnel.
 - Le mode Magasin n'est prévu que pour un usage en magasins.
 - Si l'unité est accidentellement définie sur le mode Magasin et que vous souhaitez revenir au mode Dynamique (Domicile), appuyez sur le bouton Volume puis maintenez enfoncé le bouton **MENU** situé sur le panneau latéral du téléviseur pendant cinq secondes.
 4. Le message "Vérifier l'entrée de l'antenne." s'affiche et la mention "OK" est alors sélectionnée.
Appuyez sur le bouton **ENTER/OK**.
 - Veuillez vérifier que le câble de l'antenne est correctement branché.
 5. Sélectionnez le pays souhaité en appuyant sur le bouton **▲** ou **▼**.
Appuyez sur le bouton **ENTER/OK** pour confirmer votre choix.
 6. Le message "Il est possible que certaines fonctions DTV ne soient pas disponibles. Balayage numérique?" s'affiche. Appuyez sur le bouton **◀** ou **▶** pour sélectionner "Oui" ou "Non", puis sur le bouton **ENTER/OK**.



- ♦ **Oui** : Une recherche ATV est d'abord lancée, suivie d'une recherche automatique des canaux DTV.
- ♦ **Non** : Seule la recherche ATV est effectuée.

- Cette fonction est prise en charge dans tous les pays, à l'exception des suivants: Royaume-Uni, Autriche, France, Allemagne, Italie et Espagne.
7. Le menu "Mémorisation Auto" s'affiche et l'option "Démarrer" est sélectionnée. Appuyez sur le bouton **ENTER/OK**.
 - La recherche de canaux démarrera et se terminera automatiquement.
Le menu de balayage du canal DTV s'affiche et le canal DTV est automatiquement mis à jour.
 - Si le canal DTV est mis à jour, la source dans la liste correspondante du menu Entrée est automatiquement réglée sur DTV.
Une fois que tous les canaux disponibles sont mémorisés, le menu "Réglage Horloge" s'affiche.
 - Appuyez sur le bouton **ENTER/OK** à tout moment pour interrompre la mémorisation.
 - Pour des descriptions détaillées sur la mise à jour des canaux DTV, reportez-vous à la page 33 de ce manuel. Une fois tous les canaux numériques disponibles mémorisés, l'écran de sélection du fuseau horaire s'affiche, en fonction du pays.
 8. Appuyez sur le bouton **ENTER/OK**.
Sélectionnez "Mois", "Date", "Année", "Heure" ou "Minute" en appuyant sur le bouton **◀** ou **▶**.
Sélectionnez les "Mois", "Date", "Année", "Heure" ou "Minute" en appuyant sur le bouton **▲** ou **▼**.
 - Vous pouvez également définir les heures et les minutes en appuyant sur le pavé numérique de la télécommande.
 9. Appuyez sur le bouton **ENTER/OK** pour confirmer votre choix.

- ♦ **Langue** : Sélectionnez votre langue.
- ♦ **Pays** : Sélectionnez votre pays.
- ♦ **Mémorisation Auto** : Balaie et mémorise automatiquement tous les canaux disponibles dans votre zone.
- ♦ **Réglage Horloge** : Pour régler l'heure actuelle du téléviseur.

Si vous souhaitez réinitialiser cette fonction...

1. Appuyez sur le bouton **MENU** pour afficher le menu.
Appuyez sur le bouton **▲** ou **▼** pour sélectionner "Configuration" puis appuyez sur le bouton **ENTER/OK**.
2. Appuyez de nouveau sur le bouton **ENTER/OK** pour sélectionner le mode "Plug & Play".
3. Le message "Démarrer Plug & Play" s'affiche.
(Reportez-vous aux pages 9)

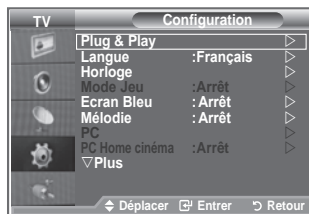

- Mémorisation automatique des canaux
- Mémorisation manuelle des canaux

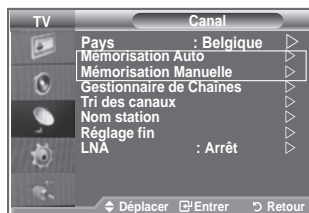

Mémorisation automatique des canaux

Vous pouvez chercher les plages de fréquence disponibles par balayage (leur disponibilité dépend de votre pays).

Il est possible que les numéros de programme attribués automatiquement ne correspondent pas aux numéros de programme souhaités ou réels. Vous pouvez toutefois trier les numéros manuellement et supprimer les canaux que vous ne souhaitez pas regarder.

1. Appuyez sur le bouton **MENU** pour afficher le menu.
Appuyez sur les boutons **▲** ou **▼** pour sélectionner "Canal" puis appuyez sur le bouton **ENTER/OK**.
2. Appuyez sur le bouton **ENTER/OK** pour sélectionner "Pays".
3. Sélectionnez le pays approprié en appuyant sur les boutons **▲** ou **▼**.
Appuyez sur le bouton **ENTER/OK** pour confirmer votre choix.
 - Même si vous avez modifié le paramètre de pays dans ce menu, le paramètre de pays pour DTV reste le même. Utilisez la fonction Plug & Play pour modifier le paramètre de pays pour DTV.
(Reportez-vous aux pages 9)
4. Appuyez sur les boutons **▲** ou **▼** pour sélectionner "Mémorisation Auto" puis appuyez sur le bouton **ENTER/OK**.
5. Appuyez sur le bouton **ENTER/OK**.
 - Le téléviseur commence à mémoriser tous les canaux disponibles.
 - Appuyez sur le bouton **ENTER/OK** à tout moment pour interrompre le processus de mémorisation et retourner au menu "Canal".
6. Une fois que tous les canaux disponibles sont mémorisés, le menu "Tri des canaux" s'affiche.

Mémorisation manuelle des canaux

Vous pouvez mémoriser jusqu'à 100 canaux, y compris ceux reçus via les réseaux câblés.

Lors de la mémorisation manuelle des canaux, vous pouvez choisir :

- ◆ **de mémoriser ou non chaque canal trouvé ;**
 - ◆ **le numéro du programme qui vous servira à identifier chaque canal mémorisé.**
1. Appuyez sur le bouton **MENU** pour afficher le menu.
Appuyez sur le bouton ▲ ou ▼ pour sélectionner "Canal" puis appuyez sur le bouton **ENTER/OK**.
 2. Appuyez sur le bouton ▲ ou ▼ pour sélectionner "Mémorisation Manuelle" puis appuyez sur le bouton **ENTER/OK**.
 3. Appuyez sur le bouton **ENTER/OK** pour sélectionner "Programme".
 4. Pour attribuer un numéro de programme à un canal, vous pouvez trouver le chiffre correspondant en appuyant sur le bouton ▲ ou ▼ puis appuyez sur le bouton **ENTER/OK**.
 - Vous pouvez également attribuer un numéro de programme en appuyant sur le pavé numérique de la télécommande.
 5. Appuyez sur le bouton ▲ ou ▼ pour sélectionner "Système de Couleur" puis appuyez sur le bouton **ENTER/OK**.
 6. Sélectionnez la norme couleur requise en appuyant sur le bouton ▲ ou ▼ puis appuyez sur le bouton **ENTER/OK**.
 7. Appuyez sur le bouton ▲ ou ▼ pour sélectionner "Système Sonore" puis appuyez sur le bouton **ENTER/OK**.
 8. Sélectionnez la norme son requise en appuyant sur le bouton ▲ ou ▼ puis appuyez sur le bouton **ENTER/OK**.
 - S'il n'y a aucun son ou si le son est anormal, re-sélectionnez la norme son requise.
 9. Si vous connaissez le numéro du canal à mémoriser, appuyez sur le bouton ▲ ou ▼ pour sélectionner "Channel". Appuyez sur le bouton **ENTER/OK**. Sélectionnez **C** (Canal hertzien) ou **S** (Canal câblé) en appuyant sur le bouton ▲ ou ▼. Appuyez sur le bouton ▶ pour choisir le canal. Sélectionnez le numéro de votre choix en appuyant sur le bouton ▲ ou ▼ puis appuyez sur le bouton **ENTER/OK**.
 - Mode Canal : **P** (Mode Programme), **C** (Mode Canal hertzien), **S** (Mode canal câblé)
 - Vous pouvez également attribuer un numéro de programme en appuyant sur le pavé numérique de la télécommande.
 10. Si vous ne connaissez pas les numéros de canaux, appuyez sur le bouton ▲ ou ▼ pour sélectionner "Recherche". Appuyez sur le bouton **ENTER/OK**. Lancez une recherche en appuyant sur le bouton ▲ ou ▼ puis appuyez sur le bouton **ENTER/OK**.
 11. Appuyez sur le bouton ▲ ou ▼ pour sélectionner "Mémoriser". Appuyez sur le bouton **ENTER/OK** pour sélectionner "OK".
 12. Répétez les étapes 3 à 11 pour chaque canal à mémoriser.

- ◆ **Programme** : Sélectionne un numéro de programme pour un canal
- ◆ **Système de Couleur** : Configure le système de prise en charge des couleurs.
- ◆ **Système Sonore** : Configure le système de prise en charge des sons.
- ◆ **Canal** : Sélectionne un canal.
- ◆ **Recherche** : Balaie pour trouver la valeur des fréquences du canal.
- ◆ **Mémoriser** : Sauvegarde vos réglages.

Réglage des listes des chaînes

Réglez les canaux selon vos préférences.

Vous pouvez facilement supprimer, ajouter ou verrouiller des canaux.

1. Appuyez sur le bouton **MENU** pour afficher le menu.
Appuyez sur le bouton ▲ ou ▼ pour sélectionner "Canal" puis appuyez sur le bouton **ENTER/OK**.
 2. Appuyez sur le bouton ▲ ou ▼ pour sélectionner "Gestionnaire de Chaînes" puis appuyez sur le bouton **ENTER/OK**.
 3. Appuyez à nouveau sur le bouton **ENTER/OK** pour sélectionner "Liste des chaînes".
 4. Appuyez sur le bouton ► pour sélectionner "⊕".
 5. Appuyez sur le bouton ▲ ou ▼ pour sélectionner le canal non souhaité puis appuyez sur le bouton **ENTER/OK** pour annuler.
 6. Répétez l'étape 5 pour chaque canal à sélectionner ou à annuler.
 7. Appuyez sur le bouton **EXIT** pour quitter le menu.
- "🔒" est actif lorsque "Verrouillage Parental" est définie sur "Marche".

 Vous pouvez sélectionner ces options en appuyant sur le bouton **CH LIST** de votre télécommande.

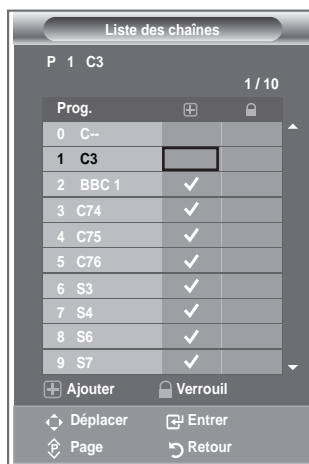

Activation du verrouillage parental

Cette fonction, qui bloque la vidéo et coupe le son, vous permet d'éviter toute utilisation non autorisée, par des enfants par exemple, qui pourraient visionner des programmes ne leur étant pas destinés.

Le verrouillage parental ne peut pas être désactivé en utilisant les touches du panneau latéral.

Le verrouillage parental ne peut être désactivé qu'à partir de la télécommande ; conservez donc la télécommande hors de portée des enfants.

1. Appuyez sur le bouton **MENU** pour afficher le menu.
Appuyez sur le bouton ▲ ou ▼ pour sélectionner "Canal" puis appuyez sur le bouton **ENTER/OK**.
 2. Appuyez sur le bouton ▲ ou ▼ pour sélectionner "Gestionnaire de Chaînes" puis appuyez sur le bouton **ENTER/OK**.
 3. Appuyez de nouveau sur le bouton ▲ ou ▼ pour sélectionner "Verrouillage Parental" puis appuyez sur le bouton **ENTER/OK**.
 4. Appuyez de nouveau sur le bouton ▲ ou ▼ pour sélectionner "Marche" ou "Arrêt". Appuyez sur le bouton **ENTER/OK**.
 5. Appuyez sur le bouton ▲ ou ▼ pour sélectionner "Liste des chaînes" puis appuyez sur le bouton **ENTER/OK** pour annuler.
 6. Appuyez sur le bouton ► pour sélectionner "🔒".
 7. Appuyez sur le bouton ▲ ou ▼ pour sélectionner les canaux à verrouiller, puis appuyez sur le bouton **ENTER/OK**.
 8. Répétez les étapes 7 pour chaque canal à verrouiller ou déverrouiller.
 9. Appuyez sur le bouton **EXIT** pour quitter le menu.
- Sélectionnez "Marche" ou "Arrêt" dans "Verrouillage Parental" pour que les canaux définis sur "🔒" soient actifs ou inactifs.

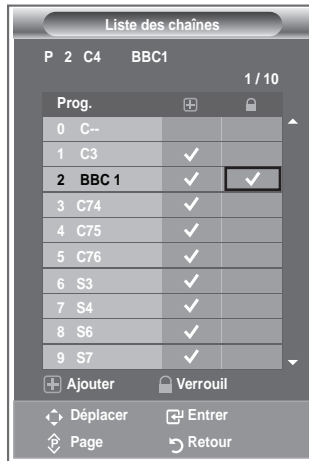

Organisation des canaux mémorisés

Vous pouvez intervertir les numéros de deux canaux pour :

- ◆ Changer l'ordre numérique dans lequel ces canaux ont été mémorisés automatiquement.
- ◆ Attribuer des numéros facilement mémorisables aux canaux que vous regardez le plus souvent.

1. Appuyez sur le bouton **MENU** pour afficher le menu. Appuyez sur le bouton ▲ ou ▼ pour sélectionner "Canal" puis appuyez sur le bouton **ENTER/OK**.
2. Appuyez sur le bouton ▲ ou ▼ pour sélectionner "Tri des canaux" puis appuyez sur le bouton **ENTER/OK**.
3. Sélectionnez le numéro de canal que vous souhaitez modifier en appuyant à plusieurs reprises sur le bouton ▲ ou ▼. Appuyez sur le bouton **ENTER/OK**.
 - Le numéro du canal sélectionné et le nom passent au côté droit.
4. Appuyez sur le bouton ▲ ou ▼ pour passer à la position que vous souhaitez modifier puis appuyez sur le bouton **ENTER/OK**.
 - Le canal sélectionné se substitue à celui associé précédemment au numéro choisi.
5. Répétez les étapes 3 à 4 pour enregistrer un autre canal.
6. Appuyez sur le bouton **EXIT** pour quitter le menu.

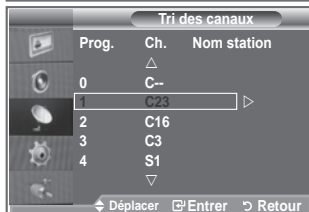
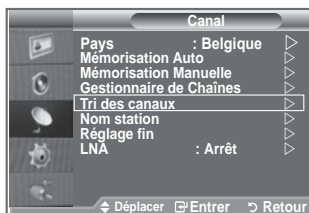

Attribution de noms aux canaux

Les noms de canaux sont attribués automatiquement lorsque des informations sur les canaux sont diffusées. Ces noms peuvent être modifiés, ce qui vous permet d'attribuer ceux de votre choix.

1. Appuyez sur le bouton **MENU** pour afficher le menu. Appuyez sur le bouton ▲ ou ▼ pour sélectionner "Canal" puis appuyez sur le bouton **ENTER/OK**.
2. Appuyez sur le bouton ▲ ou ▼ pour sélectionner "Nom station" puis appuyez sur le bouton **ENTER/OK**.
3. Si nécessaire, sélectionnez le canal auquel vous souhaitez attribuer un nouveau nom en appuyant sur le bouton ▲ ou ▼. Appuyez sur le bouton **ENTER/OK**.
 - La barre de sélection s'affiche autour de la case du nom.

Pour...	Alors...
Sélectionner une lettre, un nombre ou un symbole	Appuyez sur le bouton ▲ ou ▼
Passer à la lettre suivante	Appuyez sur le bouton ►
Revenir à la lettre précédente	Appuyez sur le bouton ◀
Confirmer le nom	Appuyez sur le bouton ENTER/OK .

- Les caractères disponibles sont : Les lettres de l'alphabet (A-Z) / les nombres (0-9) / caractères spéciaux (-, espace)
5. Répétez les étapes 3 à 4 pour chaque canal auquel attribuer un nouveau nom.
 6. Appuyez sur le bouton **EXIT** pour quitter le menu.

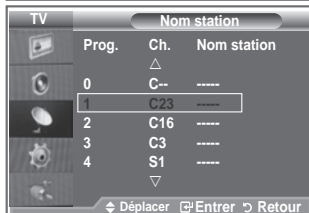

Réception des canaux grâce à la syntonisation fine

Utilisez la syntonisation précise pour régler manuellement un canal spécifique en vue d'une réception optimale.

1. Utilisez le pavé numérique pour sélectionner directement le canal à régler.
2. Appuyez sur le bouton **MENU** pour afficher le menu. Appuyez sur le bouton ▲ ou ▼ pour sélectionner "Canal" puis appuyez sur le bouton **ENTER/OK**.
3. Appuyez sur le bouton ▲ ou ▼ pour sélectionner "Réglage fin" puis appuyez sur le bouton **ENTER/OK**.
4. Appuyez sur le bouton ◀ ou ▶ pour effectuer une syntonisation précise. Appuyez sur le bouton **ENTER/OK**.
5. Appuyez sur le bouton **EXIT** pour quitter le menu.
 - Les canaux réglés et mémorisés sont repérés par un astérisque "*" placé à droite de leur numéro dans la bannière des canaux. Le numéro du canal devient rouge.
 - Pour réinitialiser le réglage, sélectionnez "Réinitialiser" à l'aide du bouton ▲ ou ▼, puis appuyez sur le bouton **ENTER/OK**.



LNA (Amplificateur à faible bruit)

Si le téléviseur fonctionne dans une zone où le signal est faible, la fonction LNA peut parfois améliorer la réception (un préamplificateur à faible bruit augmente le signal d'arrivée).

1. Appuyez sur le bouton **MENU** pour afficher le menu. Appuyez sur le bouton ▲ ou ▼ pour sélectionner "Canal" puis appuyez sur le bouton **ENTER/OK**.
2. Appuyez sur le bouton ▲ ou ▼ pour sélectionner "LNA" puis appuyez sur le bouton **ENTER/OK**.
3. Appuyez sur le bouton ▲ ou ▼ pour sélectionner "Marche" ou "Arrêt". Appuyez sur le bouton **ENTER/OK**.
4. Appuyez sur le bouton **EXIT** pour quitter le menu.

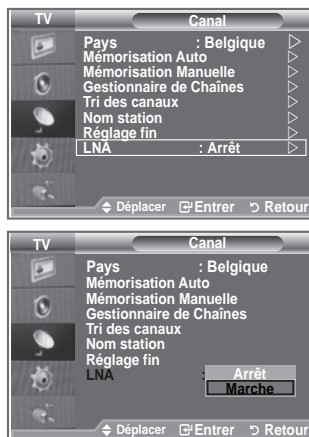

Changement de la norme Image

Vous pouvez sélectionner le type d'image qui correspond le mieux à vos exigences d'affichage.

1. Appuyez sur le bouton **MENU** pour afficher le menu. Appuyez sur le bouton **ENTER/OK** pour sélectionner "Image".
2. Appuyez de nouveau sur le bouton **ENTER/OK** pour sélectionner "Mode".
3. Appuyez sur le bouton **▲** ou **▼** pour sélectionner l'effet d'image souhaité. Appuyez sur le bouton **ENTER/OK**.
4. Appuyez sur le bouton **EXIT** pour quitter le menu.

- ◆ **Dynamique** : Sélectionnez l'image pour un affichage haute définition dans une pièce claire.
- ◆ **Standard** : Sélectionnez l'image pour un affichage optimal dans un environnement normal.
- ◆ **Cinéma** : Sélectionnez l'image pour un affichage agréable dans une pièce sombre.

- Le mode Image doit être réglé séparément pour chaque source d'entrée.
- Vous pouvez réinitialiser la valeur par défaut des paramètres d'image en sélectionnant "Réinitialiser". (Voir "Réinitialisation des paramètres d'image à leur valeur par défaut" à la page 19)

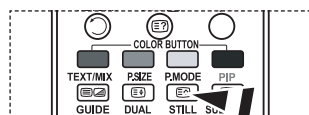
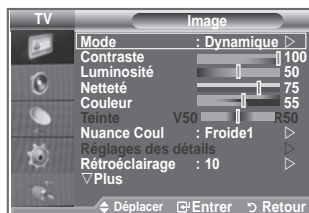

- ☞ Vous pouvez également appuyer sur le bouton **P.MODE** de la télécommande pour sélectionner un des paramètres d'image.

Réglage de l'image personnalisée

Votre téléviseur dispose de plusieurs réglages qui vous permettent de contrôler la qualité de l'image.

1. Pour sélectionner l'effet d'image requis, suivez les instructions 1 à 3 du chapitre "Changement de la norme Image".
2. Appuyez sur le bouton **▲** ou **▼** pour sélectionner un élément spécifique. Appuyez sur le bouton **ENTER/OK**.
3. Appuyez sur le bouton **◀** ou **▶** pour augmenter ou diminuer la valeur d'un élément spécifique. Appuyez sur le bouton **ENTER/OK**.
4. Appuyez sur le bouton **EXIT** pour quitter le menu.

- ◆ **Contraste** : Permet de régler la luminosité et les ombres entre les objets et l'arrière plan.
- ◆ **Luminosité** : Règle la luminosité de l'écran.
- ◆ **Netteté** : Permet de régler les contours de l'objet pour les rendre plus nets ou plus ternes.
- ◆ **Couleur** : Permet de régler les couleurs, les éclaircit ou les assombrit.
- ◆ **Teinte (NTSC ou DTV uniquement)** : Permet d'ajuster la couleur des objets, de les rendre plus rouges ou verts pour un air plus naturel.

- Les valeurs réglées sont mémorisées en fonction du mode Image sélectionné.
- En mode PC, seuls les paramètres "Contraste", "Luminosité" peuvent être réglés.
- La fonction "Teinte" n'est disponible qu'en mode "HDMI" et "Composant".

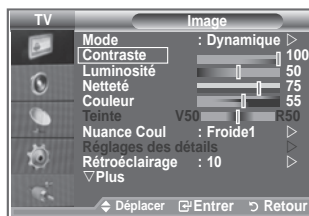

Changement de la nuance couleur

Vous pouvez sélectionner la nuance de couleur la plus agréable au regard.

1. Pour sélectionner l'effet d'image requis, suivez les instructions 1 à 3 du chapitre "Changement de la norme Image" (à la page 15).
2. Appuyez sur le bouton ▲ ou ▼ pour sélectionner "Nuance Coul." puis appuyez sur le bouton **ENTER/OK**.
3. Appuyez sur le bouton ▲ ou ▼ pour sélectionner la nuance de couleurs souhaitée. Appuyez sur le bouton **ENTER/OK**.
4. Appuyez sur le bouton **EXIT** pour quitter le menu.

- ◆ **Froide2** : Rend la température de couleur plus bleue que le menu "Froide1".
- ◆ **Froide1** : Rend les blancs bleuâtres.
- ◆ **Normal** : Laisse les blancs blancs.
- ◆ **Chaud1** : Rend les blancs rougeâtres.
- ◆ **Chaud2** : Rend la température de couleur plus rouge que le menu "Chaud1".

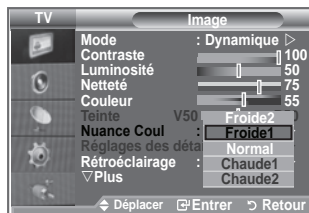
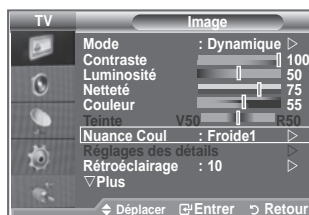

- Les valeurs réglées sont mémorisées en fonction du mode Image sélectionné.
- Lorsque le mode Image est réglé Dynamique ou Standard, les menus Chaud1 et Chaud2 ne peuvent pas être sélectionnés.

Activation du rétroéclairage

Vous pouvez régler la luminosité de l'écran en réglant la luminosité du rétroéclairage LCD. (0~10)

1. Pour sélectionner l'effet d'image requis, suivez les instructions 1 à 3 du chapitre "Changement de la norme Image" (à la page 15).
2. Appuyez sur le bouton ▲ ou ▼ pour sélectionner "Rétroéclairage" puis appuyez sur le bouton **ENTER/OK**.
3. Appuyez sur le bouton ◀ ou ▶ pour augmenter ou diminuer la valeur d'un élément spécifique.
4. Appuyez sur le bouton **ENTER/OK**
Appuyez sur le bouton **EXIT** pour quitter le menu.

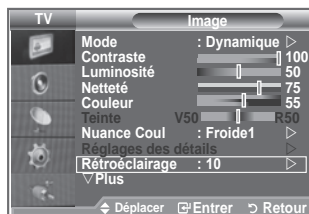

Réglages des détails de l'image

Vous pouvez sélectionner la nuance de couleur la plus agréable au regard.

1. Appuyez sur le bouton **MENU** pour afficher le menu.
2. Appuyez sur le bouton **ENTER/OK** pour sélectionner "Image".
3. Appuyez sur le bouton **▲** ou **▼** pour sélectionner "Réglages des détails" puis appuyez sur le bouton **ENTER/OK**.
4. Sélectionnez l'option requise en appuyant sur le bouton **▲** ou **▼** puis appuyez sur le bouton **ENTER/OK**.
Options disponibles : Réglage des noirs, Contraste Dynam., Gamma, Balance blancs, Contrôle Couleur, Amélioration des bords, Espace de couleur.
5. Lorsque vous êtes satisfait de la configuration, appuyez sur le bouton **ENTER/OK**.
6. Appuyez sur le bouton **EXIT** pour quitter le menu.
 - Lorsque le mode Image est réglé Cinéma ou Standard, les Réglages des détails peuvent être sélectionnés.
 - Si la fonction DNle est désactivée, la fonction Réglages des détails ne peut pas être sélectionnée si le mode Image est réglé sur Standard



◆ Réglage des noirs : Arrêt/Bas/Moyen/Elevé

Vous pouvez directement sélectionner le niveau de noir sur l'écran pour régler la profondeur de l'écran.

◆ Contraste Dynam. : Arrêt/Bas/Moyen/Elevé

Vous pouvez régler le contraste de l'écran pour obtenir un contraste optimal.

◆ Gamma : -3~ 3

Vous pouvez régler la luminosité moyenne des images.

Appuyez sur le bouton **◀** ou **▶** pour obtenir le réglage qui convient.

◆ Balance blancs : Aj. Rouge/Aj. Vert/Aj. Bleu/Regl. Rouge/Regl. Vert/Regl. Bleu/Réinitialiser

Vous pouvez régler la température des couleurs pour que celles-ci soient plus naturelles.

Aj. Rouge/Aj. Vert/Aj. Bleu/Regl. Rouge/Regl. Vert/Regl. Bleu : La modification des valeurs de réglage permet d'actualiser l'écran que vous venez de retoucher.

Sélectionnez l'option de votre choix en appuyant sur le bouton **▲** ou **▼** puis appuyez sur le bouton **ENTER/OK**.

Appuyez sur le bouton **◀** ou **▶** pour obtenir le réglage qui convient.

Réinitialiser : La balance des blancs réglée précédemment est ramenée à sa valeur par défaut.

◆ Contrôle Couleur : Rose/Vert/Bleu/Blanc/Réinitialiser

Ces réglages peuvent être effectués en fonction de vos préférences personnelles.

Rose/Vert/Bleu/Blanc : la modification des valeurs de réglage permet d'actualiser l'écran que vous venez de retoucher.

Sélectionnez l'option de votre choix en appuyant sur le bouton **▲** ou **▼** puis appuyez sur le bouton **ENTER/OK**.

Appuyez sur le bouton **◀** ou **▶** pour obtenir le réglage qui convient.

➤ Réinitialiser : Les couleurs mises au point précédemment sont ramenées à leurs valeurs par défaut.

◆ Amélioration bords : Arrêt/Marche

Vous pouvez faire ressortir la bordure des objets.

◆ Espace de couleur : Auto./Large

Vous pouvez régler l'espace de reproduction de couleur pour le signal d'entrée sur Auto. ou Large.

◆ xvYCC : Arrêt/Marche



L'activation du mode xvYCC augmente les détails et l'espace de couleur lorsque vous regardez des films depuis un périphérique externe (p. ex. lecteur DVD) relié à l'entrée HDMI ou aux prises d'entrée de composant. Vous devez définir le mode Image sur Cinéma pour bénéficier de cette fonction.

Changement de la taille de l'image

Vous pouvez sélectionner la taille d'image qui correspond le mieux à vos besoins d'affichage.

1. Appuyez sur le bouton **MENU** pour afficher le menu. Appuyez sur le bouton **ENTER/OK** pour sélectionner "Image".
2. Appuyez sur le bouton **▲** ou **▼** pour sélectionner "Taille" puis appuyez sur le bouton **ENTER/OK**.
3. Sélectionnez l'option requise en appuyant sur le bouton **▲** ou **▼**. Appuyez sur le bouton **ENTER/OK**.
4. Appuyez sur le bouton **EXIT** pour quitter le menu.

◆ 16/9 auto :	Règle automatiquement la taille de l'image au format "16:9".
◆ 16 :9 :	Règle la taille de l'image sur 16:9 de façon appropriée pour les DVD ou la diffusion au format cinémascope.
◆ Zoom large :	Donnez à l'image une taille supérieure à 4:3.
◆ Zoom :	Agrandit l'image en 16:9 (dans la direction verticale) pour l'adapter à la taille de l'écran. C'est le paramètre par défaut pour un film cinéma ou de la diffusion normale.
◆ 4:3 :	C'est le paramètre par défaut pour un film cinéma ou de la diffusion normale.
◆ Scan uniquement :	Affiche les scènes d'entrée lorsqu'elles sont sans coupure quand les signaux HDMI 720p, 1080i, 1080p servent d'entrée.

- La fonction "16/9 auto" est uniquement disponible en mode "TV", "Ext1", "Ext2", "AV" et "S-Vidéo".
- En mode PC, seuls les modes "16:9" et "4:3" peuvent être sélectionnés.
- Zoom : Sélectionnez  en appuyant sur le bouton ◀ ou ▶. Utilisez le bouton ▲ ou ▼ pour déplacer l'image en haut et en bas. Après avoir sélectionné , utilisez le bouton ▲ ou ▼ pour agrandir ou réduire la hauteur de l'image.
- Zoom large : Déplacez l'image vers le haut ou vers le bas à l'aide du bouton ▲ ou ▼ après avoir sélectionné  en appuyant sur le bouton ▶ ou **ENTER/OK**

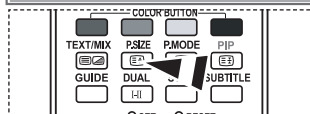
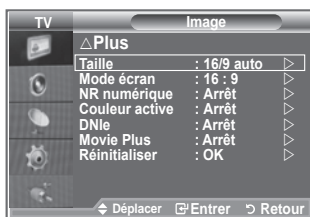

 Vous pouvez sélectionner ces options simplement en appuyant sur le bouton **P.SIZE** de votre télécommande.

Arrêt sur image

Appuyez sur le bouton **STILL** pour transformer une image mouvante en une image fixe.

Appuyez de nouveau pour annuler.

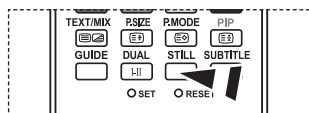

Sélection du mode d'affichage

Lorsque vous fixez la taille de l'image à 16/9 auto sur un téléviseur 16:9, vous pouvez déterminer la taille selon laquelle vous voulez afficher une image 4:3 WSS (Wide Screen Service, service d'écran large) ou rien. Chaque pays européen emploie une taille d'image ; cette fonction permet aux utilisateurs de sélectionner la leur.

1. Appuyez sur le bouton **MENU** pour afficher le menu. Appuyez sur le bouton **ENTER/OK** pour sélectionner "Image".
 2. Appuyez sur le bouton **▲** ou **▼** pour afficher "Mode écran" puis appuyez sur le bouton **ENTER/OK**.
 3. Sélectionnez l'option requise en appuyant sur le bouton **▲** ou **▼**. Appuyez sur le bouton **ENTER/OK**.
Options disponibles : 16:9, Zoom large, Zoom, 4:3
 - ◆ 16:9: Pour régler l'image en mode 16:9 large.
 - ◆ Zoom large : Donnez à l'image une taille supérieure à 4:3.
 - ◆ Zoom : Agrandit la taille de l'image sur l'écran dans le sens vertical.
 - ◆ 4:3: Règle l'image en mode Normal, c'est-à-dire en 4:3.
- Appuyez sur le bouton **EXIT** pour quitter le menu.
- La taille de l'image est disponible en mode 16/9 auto
- Cette fonction n'est pas disponible en mode PC, Composant ou HDMI.



Reinitialisation des paramètres d'image à leur valeur par défaut.

Vous pouvez réinitialiser la valeur par défaut des paramètres d'image.

1. Pour sélectionner l'effet d'image souhaité, suivez les instructions 1 à 3 du chapitre "Changement de la norme Image" à la page 15.
 2. Appuyez sur le bouton **▲** ou **▼** pour sélectionner "Réinitialiser" puis appuyez sur le bouton **ENTER/OK**.
 3. Appuyez sur le bouton **▲** ou **▼** pour sélectionner "OK" ou "Annuler". Appuyez sur le bouton **ENTER/OK**.
 4. Appuyez sur le bouton **EXIT** pour quitter le menu.
- La fonction "Réinitialiser" est configurée pour tous les modes d'image.

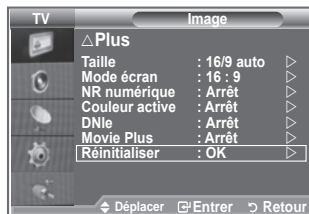

NR numérique / Couleur active / DNle / Movie Plus

Si le signal de radiodiffusion reçu est faible, vous pouvez activer la fonction Réduction du bruit numérique pour favoriser la réduction d'images fantômes ou statiques qui peuvent apparaître à l'écran.

1. Appuyez sur le bouton **MENU** pour afficher le menu.
Appuyez sur le bouton **ENTER/OK** pour sélectionner "Image".
2. Sélectionnez l'option requise en appuyant sur le bouton **▲** ou **▼** puis appuyez sur le bouton **ENTER/OK**.
Options disponibles : NR numérique / Couleur active / DNle / Movie Plus.
3. Lorsque vous êtes satisfait du réglage, appuyez sur le bouton **ENTER/OK**.
4. Appuyez sur le bouton **EXIT** pour quitter le menu.



◆ NR numérique : Arrêt/Bas/Moyen/Elevé/Auto.

Si le signal reçu par le téléviseur est faible, vous pouvez activer cette fonction pour favoriser la réduction des images statiques ou fantômes qui peuvent apparaître à l'écran.

- Cette fonction n'est pas disponible en mode PC.

◆ Couleur active : Marche/Arrêt

Si vous activer cette option, la couleur du ciel ou du gazon sera plus intense et plus claire pour une image plus nette à l'écran.

- Cette fonction n'est pas disponible en mode PC.
- Cette fonction n'est pas disponible en mode Cinéma et Standard.

◆ DNle : Arrêt / Démo / Marche

Pour offrir une grande qualité d'image, ce téléviseur est doté de la fonction DNle. Si vous activez l'option DNle, la fonction DNle sera activée à l'écran. Lorsque vous activez le mode Démo de la fonction DNle, une image normale et une image avec la fonction DNle appliquée s'affichent à l'écran à des fins de démonstration. Cette fonction vous permet de constater la différence de qualité d'affichage.

- DNle™ (Digital Natural Image engine - Moteur d'images numériques d'aspect naturel) **DNle™**
Cette fonction vous apporte une image plus détaillée tout en permettant une réduction de bruit 3D et une amélioration des détails, des contrastes et des blancs. Le nouvel algorithme de compensation d'images vous offre une image plus lumineuse, plus claire et plus détaillée. La technologie DNle™ adaptera tous les signaux à votre vue, quels qu'ils soient.
- Cette fonction n'est pas disponible en mode PC.
- Cette fonction n'est pas disponible en mode Cinéma.

◆ Movie Plus : Marche/Arrêt

Vous pourrez apprécier des images plus naturelles et des textes plus nets. Même dans les scènes rapides ne sont pas floues.

- Utilisez cette fonction lorsque vous regardez un film.
- Le mode Zoom large, Zoom et Scan uniquement n'est pas pris en charge
- Cette fonction n'est pas disponible en mode PC.

Affichage Picture In Picture (PIP)

Vous pouvez afficher une image secondaire dans l'image principale du programme télévisé ou de l'entrée vidéo. De cette manière, vous pouvez regarder ou surveiller le programme télévisé ou l'entrée vidéo depuis n'importe quel équipement branché tout en regardant l'image principale.

- Appuyez sur le bouton **MENU** pour afficher le menu.
Appuyez sur le bouton **▲** ou **▼** pour sélectionner "Configuration" puis appuyez sur le bouton **ENTER/OK**.
- Appuyez sur le bouton **▲** ou **▼** pour sélectionner "PIP" puis appuyez sur le bouton **ENTER/OK**.
- Appuyez de nouveau sur le bouton **ENTER/OK**.
Appuyez sur le bouton **▲** ou **▼** pour sélectionner "Marche" puis appuyez sur le bouton **ENTER/OK**.
 - Lorsque la fonction PIP est activée, l'image principale apparaît en "16:9".
- Appuyez sur le bouton **▲** ou **▼** pour sélectionner "Source" puis appuyez sur le bouton **ENTER/OK**. Sélectionnez une source d'image secondaire en appuyant sur le bouton **▲** ou **▼** puis appuyez sur le bouton **ENTER/OK**.
 - L'image secondaire peut alimenter différentes sélections de sources selon la configuration de l'image principale.
- Appuyez sur le bouton **▲** ou **▼** pour sélectionner "Taille" pour l'image secondaire puis appuyez sur le bouton **ENTER/OK**. Sélectionnez la taille de l'image scondaire en appuyant sur le bouton **▲** ou **▼** puis appuyez sur le bouton **ENTER/OK**.
 - Si l'image principale est en mode "PC" et "Composant", l'option "Taille" n'est pas disponible.
- Appuyez sur le bouton **▲** ou **▼** pour sélectionner "Position" puis appuyez sur le bouton **ENTER/OK**. Sélectionnez la position de l'image secondaire en appuyant sur le bouton **▲** ou **▼** puis appuyez sur le bouton **ENTER/OK**.
- Appuyez sur le bouton **▲** ou **▼** pour sélectionner "Programme" puis appuyez sur le bouton **ENTER/OK**.
Vous pouvez sélectionner le canal à visualiser en image incrustée en appuyant sur le bouton **▲** ou **▼**. Appuyez sur le bouton **ENTER/OK**.
 - L'option "Programme" peut être activée lorsque l'image secondaire est configurée sur le téléviseur.
- Appuyez sur le bouton **EXIT** pour quitter le menu.
 - Il est possible que l'image dans la fenêtre PIP devienne légèrement moins naturelle lorsque vous utilisez l'écran principale pour un jeu ou un karaoké.

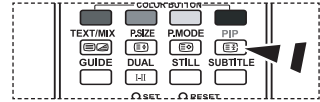
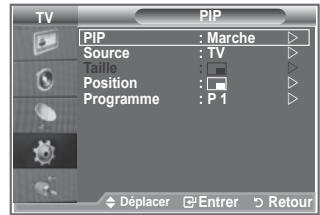
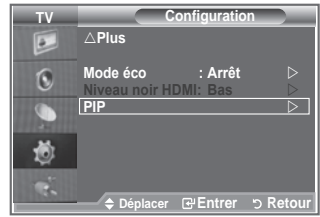

Appuyez plusieurs fois sur le bouton **PIP** de la télécommande pour activer ou désactiver le mode "PIP".

◆ Source :	Permet de sélectionner la source de l'image secondaire.
◆ Taille :	Permet de sélectionner la taille de l'image secondaire.
◆ Position :	Utilisée pour déplacer l'image secondaire.
◆ Programme :	Permet de changer l'image secondaire.

Réglages PIP

O : La fonction PIP est utilisable La fonction PIP n'est pas utilisable

Principal \ Secondaire	TV analog	Ext.1	Ext.2	AV	S-Vidéo	Composant	HDMI	PC	TV digital
Composant	O	O	O	O	X	X	X	X	X
HDMI	O	O	O	O	X	X	X	X	X
PC	O	O	O	O	X	X	X	X	X

Niveau de noir HDMI

Vous pouvez directement choisir le niveau de noir sur l'écran pour régler la profondeur de l'écran.

1. Appuyez sur le bouton **MENU** pour afficher le menu. Appuyez sur le bouton ▲ ou ▼ pour sélectionner "Configuration" puis appuyez sur le bouton **ENTER/OK**.
2. Appuyez sur le bouton ▲ ou ▼ pour sélectionner "Niveau noir HDMI" puis appuyez sur le bouton **ENTER/OK**.
3. Appuyez sur le bouton ▲ ou ▼ pour sélectionner "Normal" ou "Bas" puis appuyez sur le bouton **ENTER/OK**.
4. Appuyez sur le bouton **EXIT** pour quitter le menu.
➤ Cette fonction n'est active que lorsque l'entrée externe se connecte à HDMI (signaux RVB).

- | | |
|-------------------|----------------------|
| ◆ Normal : | L'écran s'éclaircit. |
| ◆ Bas : | L'écran s'assombrit. |



Changement de la norme Son

Vous pouvez sélectionner le type d'effet sonore souhaité lorsque vous regardez un programme donné.

1. Appuyez sur le bouton **MENU** pour afficher le menu. Appuyez sur le bouton ▲ ou ▼ pour sélectionner "Son" puis appuyez sur le bouton **ENTER/OK**.
2. Appuyez à nouveau sur le bouton **ENTER/OK** pour sélectionner "Mode".
3. Sélectionnez l'effet sonore requis en appuyant à plusieurs reprises sur le bouton ▲ ou ▼ puis appuyez sur le bouton **ENTER/OK**.
4. Appuyez sur le bouton **EXIT** pour quitter le menu.

- | | |
|-------------------------|--|
| ◆ Standard : | Sélection du mode son normal. |
| ◆ Musique : | Accentue la musique par rapport aux voix. |
| ◆ Cinéma : | Offre un son en direct et entier pour les films. |
| ◆ Parole : | Accentue les voix par rapport aux autres sons. |
| ◆ Personnalisé : | Sélection des réglages sonores personnalisés. (Voir "Réglage des paramètres du son") |



Réglage des paramètres du son

Les paramètres du son peuvent être réglés selon vos préférences personnelles.

1. Appuyez sur le bouton **MENU** pour afficher le menu. Appuyez sur le bouton ▲ ou ▼ pour sélectionner "Son" puis appuyez sur le bouton **ENTER/OK**.
2. Appuyez sur le bouton ▲ ou ▼ pour sélectionner "Egaliseur" puis appuyez sur le bouton **ENTER/OK**.
3. Appuyez sur le bouton ◀ ou ▶ pour sélectionner un élément spécifique. Appuyez sur le bouton **ENTER/OK**.
4. Appuyez sur le bouton ▲ ou ▼ pour atteindre le paramètre requis. Appuyez sur le bouton **ENTER/OK**.
5. Appuyez sur le bouton **EXIT** pour quitter le menu.
 - Si vous changez de quelque façon que ce soit ces paramètres, le mode Son est automatiquement réglé sur "Personnalisé".

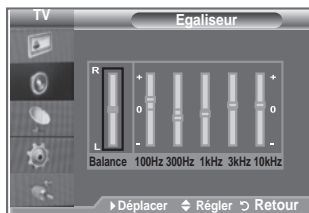
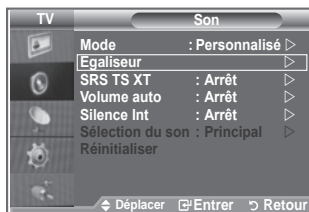

Réglage du TruSurround XT (SRS TS XT)

Le TruSurround XT est une technologie SRS brevetée qui remédie au problème de la lecture du contenu d'un disque multicanal 5,1 sur deux haut-parleurs. Le TruSurround produit un son surround virtuel fascinant au moyen de n'importe quel système de lecture à deux haut-parleurs, dont les haut-parleurs internes du téléviseur. Il s'adapte parfaitement à tous les formats multicanaux.

1. Appuyez sur le bouton **MENU** pour afficher le menu. Appuyez sur le bouton ▲ ou ▼ pour sélectionner "Son" puis appuyez sur le bouton **ENTER/OK**.
2. Appuyez sur le bouton ▲ ou ▼ pour sélectionner "SRS TS XT" puis appuyez sur le bouton **ENTER/OK**.
3. Appuyez sur le bouton ▲ ou ▼ pour sélectionner "Marche" ou "Arrêt". Appuyez sur le bouton **ENTER/OK**.
4. Appuyez sur le bouton **EXIT** pour quitter le menu.



TruSurround XT, SRS et le symbole  sont des marques déposées de SRS Labs, Inc. La technologie TruSurround XT est protégée par la licence de SRS Labs, Inc.

Branchement du casque

Vous pouvez brancher un casque à votre téléviseur, si vous souhaitez regarder un programme sur votre téléviseur sans déranger les autres personnes présentes dans la pièce.

- Lorsque vous insérez la prise casque dans le port correspondant, vous pouvez utiliser uniquement les options "SRS TS XT" et "Volume auto" dans le menu "Son".
- L'utilisation prolongée d'un casque à un niveau sonore élevé peut endommager l'ouïe.
- Aucun son n'est émis depuis les enceintes lorsque vous connectez le casque à l'appareil.
- Le volume du casque et celui du téléviseur sont réglés différemment.



Sélection du mode Son

Vous pouvez configurer le mode sonore en appuyant sur le bouton "DUAL". Lorsque vous appuyez sur ce bouton, le mode sonore courant s'affiche à l'écran.

	Type Audio	DUAL 1/2	Par défaut
Stéréo FM	Mono	MONO	Changement automatique
	Stéréo	STEREO ↔ MONO	
	Dual	DUAL 1 ↔ DUAL 2	DUAL 1
NICAM Stéréo	Mono	MONO	Changement automatique
	Stéréo	MONO ↔ STEREO	
	Dual	MONO ↔ DUAL 1 DUAL 2 ←	DUAL 1

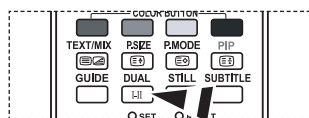

- ☐ Vous pouvez également configurer ces options en appuyant sur le bouton **DUAL** de votre télécommande.

- Si le signal stéréo est faible et qu'une permutation automatique se produit, passez alors en Mono.

Réglage automatique du volume

Chaque station d'émission possède ses propres conditions de signal et il n'est donc pas facile de régler le volume chaque fois que vous changez de canal. Cette fonction vous permet de régler automatiquement le volume du canal désiré en réduisant la puissance sonore lorsque le signal de modulation est élevé ou en augmentant la puissance sonore lorsque le signal de modulation est faible.

1. Appuyez sur le bouton **MENU** pour afficher le menu. Appuyez sur le bouton **▲** ou **▼** pour sélectionner "Son" puis appuyez sur le bouton **ENTER/OK**.
2. Appuyez sur le bouton **▲** ou **▼** pour sélectionner "Volume auto" puis appuyez sur le bouton **ENTER/OK**.
3. Appuyez sur le bouton **▲** ou **▼** pour sélectionner "Marche" ou "Arrêt". Appuyez sur le bouton **ENTER/OK**.
4. Appuyez sur le bouton **EXIT** pour quitter le menu.

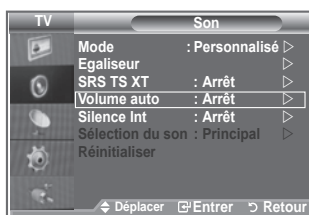

Sélection de Silence Int.

Pour entendre le son par l'intermédiaire de haut-parleurs séparés, désactivez l'amplificateur interne.

1. Appuyez sur le bouton **MENU** pour afficher le menu.
Appuyez sur le bouton ▲ ou ▼ pour sélectionner "Son" puis appuyez sur le bouton **ENTER/OK**.
2. Appuyez sur le bouton ▲ ou ▼ pour sélectionner "Silence Int." puis appuyez sur le bouton **ENTER/OK**.
3. Appuyez sur le bouton ▲ ou ▼ pour sélectionner "Marche" ou "Arrêt". Appuyez sur le bouton **ENTER/OK**.
4. Appuyez sur le bouton **EXIT** pour quitter le menu.
➤ Lorsque la fonction "Silence Int." est réglée sur "Marche", aucun des menus Son ne peut être réglé, sauf "Sélection du son" (en mode "PIP").

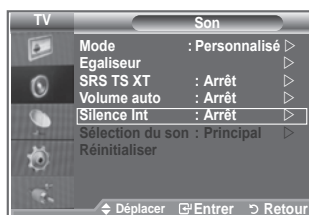

Ecoute du son accompagnant l'image secondaire

Lorsque la fonction PIP est activée, vous pouvez écouter le son accompagnant l'image secondaire.

1. Appuyez sur le bouton **MENU** pour afficher le menu.
Appuyez sur le bouton ▲ ou ▼ pour sélectionner "Son" puis appuyez sur le bouton **ENTER/OK**.
2. Appuyez sur le bouton ▲ ou ▼ pour sélectionner "Sélection du son" puis appuyez sur le bouton **ENTER/OK**.
3. Appuyez sur le bouton ▲ ou ▼ pour sélectionner "Secondaire". Appuyez sur le bouton **ENTER/OK**.
4. Appuyez sur le bouton **EXIT** pour quitter le menu.

- ◆ **Principal** : Pour écouter le son accompagnant l'image principale.
- ◆ **Secondaire** : Pour écouter le son accompagnant l'image secondaire.

- Vous pouvez sélectionner cette option lorsque le PIP est défini sur "Marche".

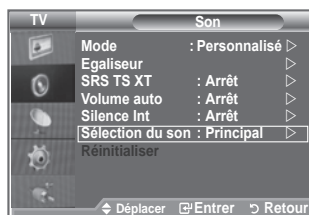

Reinitialisation des paramètres de son à leur valeur par défaut

Si le mode Jeu est activé, la fonction Réinitialiser est activée.
Sélectionner la fonction Réinitialiser après avoir réglé l'égaliseur rétablit ses paramètres par défaut.

- Appuyez sur le bouton **MENU** pour afficher le menu.
Appuyez sur le bouton **▲** ou **▼** pour sélectionner "Son" puis appuyez sur le bouton **ENTER/OK**.
 - Appuyez sur le bouton **▲** ou **▼** pour sélectionner "Réinitialiser" puis appuyez sur le bouton **ENTER/OK**.
 - Appuyez sur le bouton **EXIT** pour quitter le menu.
- Vous pouvez sélectionner cette option lorsque le "Mode Jeu" est défini sur "Marche".

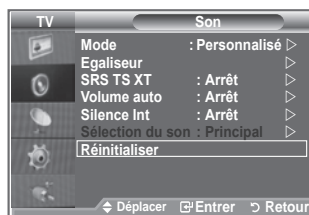

Réglage et affichage de l'heure actuelle

Vous pouvez régler l'horloge du téléviseur de telle sorte que l'heure actuelle s'affiche lorsque vous appuyez sur le bouton **INFO**. Vous devez également régler l'heure si vous souhaitez utiliser les minuteurs de mise sous/hors tension.

- Appuyez sur le bouton **MENU** pour afficher le menu.
Appuyez sur le bouton **▲** ou **▼** pour sélectionner "Configuration" puis appuyez sur le bouton **ENTER/OK**.
- Appuyez sur le bouton **▲** ou **▼** pour sélectionner "Horloge" puis appuyez sur le bouton **ENTER/OK**.
- Appuyez sur le bouton **ENTER/OK** pour sélectionner l'élément "Réglage Horloge".

Pour...	Appuyez sur...
Naviguer entre les "Mois", "Date", "Année", "Heure" ou "Minute"	◀ ou ▶
Régler les "Mois", "Date", "Année", "Heure" ou "Minute"	▲ ou ▼
Appuyez sur le bouton ENTER/OK .	

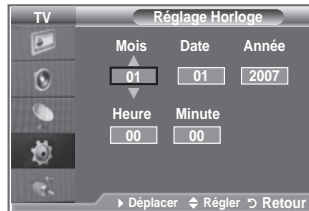

- Appuyez sur le bouton **EXIT** pour quitter le menu.
- Si vous débranchez le cordon d'alimentation, vous devrez régler à nouveau l'horloge.
- Vous pouvez également définir l'année, les mois, la date, les heures et les minutes en appuyant sur le pavé numérique de la télécommande.

Réglage du minuteur de mise en veille

Vous pouvez sélectionner une durée (entre 30 et 180 minutes) à l'issue de laquelle le téléviseur passe automatiquement en mode veille.

1. Appuyez sur le bouton **MENU** pour afficher le menu.
Appuyez sur le bouton **▲** ou **▼** pour sélectionner "Configuration" puis appuyez sur le bouton **ENTER/OK**.
 2. Appuyez sur le bouton **▲** ou **▼** pour sélectionner "Horloge" puis appuyez sur le bouton **ENTER/OK**.
 3. Appuyez sur le bouton **▲** ou **▼** pour sélectionner "Veille" puis appuyez sur le bouton **ENTER/OK**.
 4. Appuyez à plusieurs reprises sur le bouton **▲** ou **▼** jusqu'à ce que l'heure souhaitée apparaisse (Arrêt, 30, 60, 90, 120, 150, 180). Appuyez sur le bouton **ENTER/OK**.
 5. Appuyez sur le bouton **EXIT** pour quitter le menu.
- Le téléviseur passe automatiquement en mode veille lorsque le minuteur atteint 0.



Mises en marche et arrêt automatiques de votre téléviseur

1. Appuyez sur le bouton **MENU** pour afficher le menu.
Appuyez sur le bouton **▲** ou **▼** pour sélectionner "Configuration" puis appuyez sur le bouton **ENTER/OK**.
2. Appuyez sur le bouton **▲** ou **▼** pour sélectionner "Horloge" puis appuyez sur le bouton **ENTER/OK**.
3. Appuyez sur le bouton **▲** ou **▼** pour sélectionner "Minuteur 1", "Minuteur 2" ou "Minuteur 3" puis appuyez sur le bouton **ENTER/OK**.
4. Appuyez sur le bouton **▲** ou **▼** pour régler "Heure" puis appuyez sur le bouton **►** pour passer à l'étape suivante.
Configurez d'autres paramètres en utilisant la même méthode.

	Oui/Non	Appuyez sur le bouton ▲ ou ▼
Répéter	Sélectionnez Once (Une fois), Everyday (Tous les jours), Mon-Fri (Lun-Ven), Mon-Sat (Lun-Sam), Sat- Sun (Sam-Dim)	Appuyez sur le bouton ▲ ou ▼
Volume	Réglez de 0 à 100	Appuyez sur le bouton ▲ ou ▼
Programme	Réglez de Programme	Appuyez sur le bouton ▲ ou ▼

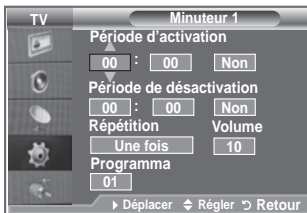

- Lorsque vous avez terminé, appuyez sur le bouton **RETURN** pour quitter.
- L'heure actuelle s'affiche à chaque fois que vous appuyez sur le bouton **INFO**.
 - Vous pouvez régler les heures et les minutes directement à l'aide du pavé numérique de la télécommande.
5. Appuyez sur le bouton **EXIT** pour quitter le menu.

Choix de la langue

Lorsque vous utilisez le téléviseur/moniteur pour la première fois, vous devez sélectionner la langue utilisée pour afficher les menus et les indications.

1. Appuyez sur le bouton **MENU** pour afficher le menu à l'écran. Appuyez sur le bouton **▲** ou **▼** pour sélectionner "Configuration" puis appuyez sur le bouton **ENTER/OK**.
2. Appuyez sur le bouton **▲** ou **▼** pour sélectionner "Langue" puis appuyez sur le bouton **ENTER/OK**.
3. Sélectionnez la langue souhaitée en appuyant de façon répétée sur le bouton **▲** ou **▼**. Appuyez sur le bouton **ENTER/OK**.
➤ Vous pouvez choisir parmi 17 langues.
4. Appuyez sur le bouton **EXIT** pour quitter le menu.

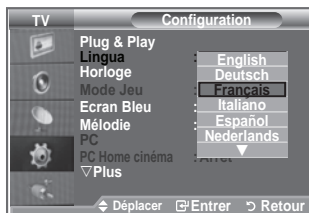

Utilisation du mode Jeu

Si vous connectez une console de jeu PlayStation™ ou Xbox™, vous pouvez profiter d'une expérience ludique encore plus réaliste en sélectionnant le menu Jeu.

1. Appuyez sur le bouton **MENU** pour afficher le menu. Appuyez sur le bouton **▲** ou **▼** pour sélectionner "Configuration" puis appuyez sur le bouton **ENTER/OK**.
2. Appuyez sur le bouton **▲** ou **▼** pour sélectionner "Mode Jeu" puis appuyez sur le bouton **ENTER/OK**.
3. Appuyez sur le bouton **▲** ou **▼** pour sélectionner "Marche" ou "Arrêt". Appuyez sur le bouton **ENTER/OK**.
4. Appuyez sur le bouton **EXIT** pour quitter le menu.
➤ Pour déconnecter la console de jeu et connecter un autre périphérique externe, annulez le mode Jeu dans le menu Image.
➤ Si vous affichez le menu TV dans le mode Jeu, l'écran tremble légèrement.
➤ Le mode Jeu n'est pas disponible en mode TV.
➤ Si le mode Jeu est activé :
 - Le mode Image se change automatiquement en Standard et le mode Son en Personnalisé. L'utilisateur ne peut pas changer ces paramètres.
 - Le mode Son du menu Son est désactivé. Réglez le son à l'aide de l'égaliseur.
 - La fonction Réinitialiser est activée. Sélectionner la fonction Réinitialiser après avoir réglé l'égaliseur rétablit ses paramètres par défaut.



Sélection du mode d'écran bleu / Sélection de la mélodie

Ecran bleu :

Lorsque le signal est très faible ou inexistant, un écran bleu remplace automatiquement l'image brouillée.

Si vous souhaitez continuer à visionner une image de médiocre qualité, vous devez régler le mode "Ecran Bleu" sur "Arrêt".

Mélodie :

Cette fonction vous permet d'entendre une mélodie à la mise sous ou hors tension de votre téléviseur.

1. Appuyez sur le bouton **MENU** pour afficher le menu. Appuyez sur le bouton ▲ ou ▼ pour sélectionner "Configuration" puis appuyez sur le bouton **ENTER/OK**.
2. Appuyez sur le bouton ▲ ou ▼ pour sélectionner "Ecran bleu" ou "Mélodie". Appuyez sur le bouton **ENTER/OK**.
3. Lorsque vous êtes satisfait du réglage, appuyez sur le bouton **ENTER/OK**.
 - ◆ **Ecran Bleu** : Arrêt/Marche.
 - ◆ **Mélodie** : Arrêt/Bas/Moyen/Elevé.
4. Appuyez sur le bouton **EXIT** pour quitter le menu.



Branchement de l'ensemble PC Home cinéma

Vous pouvez visualiser des images haute qualité en configurant les paramètres de l'écran en Mode PC.

Si vous activez la fonction PC Home cinéma, vous pouvez configurer les paramètres Détails (quand le mode Image est configuré sur Standard ou sur Cinéma) comme dans le Mode PC.

1. Appuyez sur le bouton **MENU** pour afficher le menu. Appuyez sur le bouton ▲ ou ▼ pour sélectionner "Configuration" puis appuyez sur le bouton **ENTER/OK**.
2. Appuyez sur le bouton ▲ ou ▼ pour sélectionner "PC Home cinéma". Appuyez sur le bouton **ENTER/OK**.
3. Appuyez sur le bouton ▲ ou ▼ pour sélectionner "Marche" ou "Arrêt". Appuyez sur le bouton **ENTER/OK**.
4. Appuyez sur le bouton **EXIT** pour quitter le menu.
 - Cette fonction est uniquement disponible en mode PC.



Configuration de l'effet lumineux (LE40N8 LE46N8)

Vous pouvez allumer/éteindre la LED bleue à l'avant de votre téléviseur en fonction de la situation. Recourez à cette fonction pour économiser de l'énergie ou lorsque la LED fatigue vos yeux.

1. Appuyez sur le bouton **MENU** pour afficher le menu à l'écran. Appuyez sur le bouton ▲ ou ▼ pour sélectionner "Configuration" puis appuyez sur le bouton **ENTER/OK**.
2. Appuyez sur le bouton ▲ ou ▼ pour sélectionner "Effet lumineux" puis appuyez sur le bouton **ENTER/OK**.
3. Sélectionnez l'option souhaitée (Arrêt, LED act. veille, LED act. marche, Marche) en appuyant sur le bouton ▲ ou ▼. Appuyez sur le bouton **ENTER/OK**.

◆ Arrêt :	Le voyant LED ne s'allume pas.
◆ LED act. veille :	Permet d'allumer le voyant LED en mode veille.
◆ LED act. marche :	Permet d'allumer le voyant LED lorsque vous regardez la télévision.
◆ Marche :	Témoins Le voyant LED s'allume lorsque vous éteignez le téléviseur.

4. Appuyez sur le bouton **EXIT** pour quitter le menu.

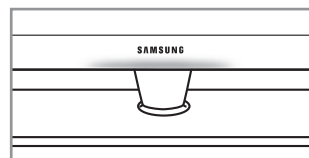

Utilisation de la fonction d'économie d'énergie

Cette fonction règle la luminosité du téléviseur afin de réduire la consommation d'énergie. Lorsque vous regardez la télévision la nuit, définissez l'option "Mode éco." sur "Elevé" pour réduire la fatigue des yeux et la consommation d'énergie.

1. Appuyez sur le bouton **MENU** pour afficher le menu à l'écran. Appuyez sur le bouton ▲ ou ▼ pour sélectionner "Configuration" puis appuyez sur le bouton **ENTER/OK**.
2. Appuyez sur le bouton ▲ ou ▼ pour sélectionner "Mode éco." puis appuyez sur le bouton **ENTER/OK**.
3. Sélectionnez l'option souhaitée (Arrêt, Bas, Moyen, Elevé, Auto.) en appuyant sur le bouton ▲ or ▼. Appuyez sur le bouton **ENTER/OK**.
4. Appuyez sur le bouton **EXIT** pour quitter le menu.



Sélection de la source

Vous pouvez sélectionner parmi les sources extérieures connectées aux prises d'entrée du téléviseur.

1. Appuyez sur le bouton **MENU** pour afficher le menu.
Appuyez sur le bouton **▲** ou **▼** pour sélectionner "Input" puis appuyez sur **ENTER/OK**.
2. Appuyez à nouveau sur le bouton **ENTER/OK** pour sélectionner "Liste Source".
 - Lorsque aucun périphérique externe n'est connecté, seules les options "TV", "Ext.1", "Ext.2" sont activées dans la "Liste sources". "AV", "S-Vidéo", "Composant", "PC", "HDMI1", "HDMI2", "HDMI3", "DTV" sont uniquement activés lorsqu'ils sont connectés à votre téléviseur.
3. Sélectionnez l'option souhaitée en appuyant sur le bouton **▲** ou **▼**.
Appuyez sur le bouton **ENTER/OK**.

 Appuyez sur le bouton **SOURCE** de votre télécommande pour passer d'une source disponible à l'autre. Le Mode TV peut être sélectionné en appuyant sur le bouton **TV/DTV**, les boutons numériques (de 0 à 9) ou les boutons canal suivant/précédent (◀/▶) de la télécommande. Mais il ne peut pas être sélectionné en utilisant le bouton **SOURCE**.

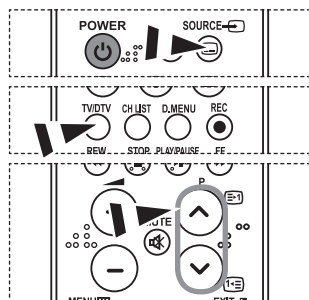

Modification du nom de la source d'entrée

Nommez le périphérique connecté aux prises d'entrée pour rendre la sélection des sources d'entrée plus facile.

1. Appuyez sur le bouton **MENU** pour afficher le menu.
Appuyez sur le bouton **ENTER/OK** pour sélectionner "Input".
2. Appuyez sur le bouton **▲** ou **▼** pour sélectionner "Modif. Nom" puis appuyez sur le bouton **ENTER/OK**.
3. Appuyez sur le bouton **▲** ou **▼** pour sélectionner le périphérique que vous souhaitez éditer. Appuyez sur le bouton **ENTER/OK**.
4. Appuyez sur le bouton **▲** ou **▼** pour sélectionner le périphérique requis.
Appuyez sur le bouton **ENTER/OK**.
5. Appuyez sur le bouton **EXIT** pour quitter le menu.



Aperçu du Système Menu DTV

- La société ne peut pas garantir l'utilisation normale du menu DTV pour les pays autres que les 6 pays pris en charge (Royaume-Uni, Allemagne, France, Italie, Espagne, Autriche) car seules les normes de ces pays sont prises en charge. De plus, lorsque le pays du flot d'émission diffère du pays sélectionné par l'utilisateur, la bande apparaissant dans la bannière des canaux, Info, Guide, Gestionnaire de Chaînes, etc. ne peut être affichée correctement.
- Disponible en mode TV. Préréglez le mode DTV à l'aide du bouton TV/DTV de votre télécommande. Pour vous aider à naviguer dans le système de menu à l'écran et à régler les différents paramètres disponibles, voir l'illustration suivante.

Appuyez sur le bouton **D.MENU**.

Guide	
Guide Now & Next	
Guide Complet	
Liste en annexe	
Par défaut	Main./Après, Guide Complet

Canal	
Mémorisation Auto	
Mémorisation Manuelle	
Modif. les canaux favoris	
Liste des chaînes	

Configuration	
Transparence du menu	Elevé, Moyen, Bas, Opaque
Verrouillage parental	Saisir Code PIN
Sous-titres	Arrêt, Marche
Mode Sous-titres	Normal, Malentendants
Format Audio	PCM/Dolby Digital
Texte numérique	Désactiver, Activer
Fuseau Horaire	
Système	Information produit Informations de signal Mise à niveau du logiciel Interface commune Réinitialiser

Langue	
Langue audio	Première Langue Audio
Langue des sous-titres	Deuxième Langue Audio Première
Langue du télétexte	Langue de Sous-titres
Préférence	Deuxième langue de Sous-titres Première Langue Télétexte Deuxième Langue Télétexte

- Les éléments secondaires du menu CI peuvent être différents selon le modèle CAM.

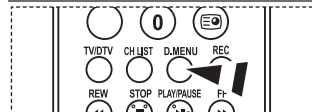
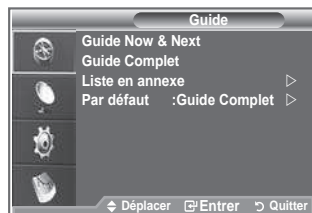

- ☐ Vous pouvez sélectionner ces options simplement en appuyant sur le bouton **D.MENU** de votre télécommande.

Mise à jour automatique de la liste des chaînes

Vous pouvez mettre à jour la liste des chaînes lorsque l'émetteur ajoute de nouveaux services ou si vous déplacez votre téléviseur.

1. Appuyez sur le bouton **D.MENU** pour afficher le menu DTV.
2. Appuyez sur le bouton **▲** ou **▼** pour sélectionner "Canal", puis appuyez sur le bouton **ENTER/OK**.
3. Appuyez à nouveau sur le bouton **ENTER/OK** pour sélectionner "Mémorisation Auto".
Appuyez sur le bouton **ENTER/OK**.
4. Lorsque c'est terminé, le nombre de services balayés s'affiche.
 - La liste existante des chaînes préférées n'est pas effacée lorsque la liste des chaînes est mise à jour.
 - Pour arrêter la recherche avant la fin, appuyez sur la touche **ENTER/OK** après avoir sélectionné "Arrêt".
5. Appuyez sur le bouton **EXIT** pour quitter le menu.
 - Si l'état du signal est faible, le message "Aucun service trouvé! Contrôlez câble antenne" s'affiche.

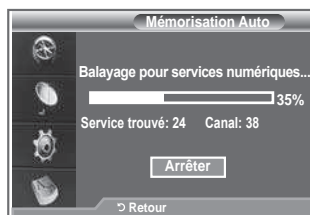

Mise à jour manuelle de la liste des chaînes

Vous pouvez spécifier le canal pour une recherche rapide.

1. Appuyez sur le bouton **D.MENU** pour afficher le menu DTV.
2. Appuyez sur le bouton **▲** ou **▼** pour sélectionner "Canal", puis appuyez sur le bouton **ENTER/OK**.
3. Appuyez sur le bouton **▲** ou **▼** pour sélectionner "Mémorisation Manuelle" puis appuyez sur le bouton **ENTER/OK**.
4. Appuyez sur le bouton **▲** ou **▼** pour sélectionner "Canal", puis appuyez sur le bouton **ENTER/OK**.
 - • **Canal** : Les canaux 5 à 69 sont affichés l'un après l'autre au Royaume-Uni. (En fonction du pays)
 - **Fréquence** : La fréquence disponible dans le menu Canal s'affiche.
 - **Bande passante** : Les bandes passantes disponibles sont 7 et 8 MHz.
5. Lorsque c'est terminé, le nombre de services balayés s'affiche.
6. Appuyez sur le bouton **EXIT** pour quitter le menu.

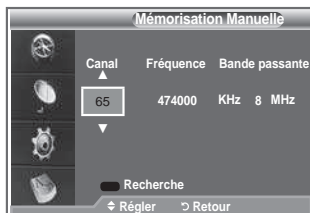

Modification de vos canaux favoris

Vous pouvez modifier vos canaux favoris à l'aide des quatre boutons de couleur.

1. Appuyez sur le bouton **D.MENU** pour afficher le menu DTV.
2. Appuyez sur le bouton **▲** ou **▼** pour sélectionner "Canal", puis appuyez sur le bouton **ENTER/OK**.
3. Appuyez sur le bouton **▲** ou **▼** pour sélectionner "Modif. les canaux favoris" puis appuyez sur le bouton **ENTER/OK**.
4. Appuyez sur le bouton rouge pour afficher l'ensemble des canaux actuellement mémorisés.
5. Appuyez sur le bouton **▲** ou **▼** pour sélectionner le canal souhaité. Appuyez sur le bouton **ENTER/OK**.
 - L'icône "★" est affichée près du canal sélectionné et cette dernière sera ajoutée à la liste des chaînes favorites.
 - • Pour annuler, appuyez une nouvelle fois sur le bouton **ENTER/OK**.
 - **Sélect. tout** : Sélectionne tous les canaux actuellement affichés.
 - **Sélect. aucun** : Désélectionne tous les canaux.
 - **Aperçu** : Affiche les canaux actuellement sélectionnés.
 - Le réglage des canaux favoris est terminé.
6. Appuyez sur le bouton **EXIT** pour quitter le menu.

◆ Ajouter

Utilisez cette fonction lorsqu'au moins un canal favori est sélectionné.

1. Appuyez sur le bouton **D.MENU** pour afficher le menu DTV.
2. Appuyez sur le bouton **▲** ou **▼** pour sélectionner "Canal", puis appuyez sur le bouton **ENTER/OK**.
3. Appuyez sur le bouton **▲** ou **▼** pour sélectionner "Modif. les canaux favoris" puis appuyez sur le bouton **ENTER/OK**.
4. Appuyez sur le bouton rouge dans le menu "Modif. les canaux favoris". Pour ajouter d'autres canaux, reportez-vous à l'étape 6 de la description précédente.
5. Pour savoir si le canal est bien mémorisé, appuyez sur le bouton **D.MENU**. Appuyez sur le bouton **EXIT** pour quitter le menu.
 - • Pour ajouter tous les canaux à la liste des chaînes favorites, appuyez sur le bouton rouge.
 - Pour supprimer tous les canaux, appuyez sur le bouton vert.
 - **Aperçu** : Affiche les canaux actuellement sélectionnés.
 - Appuyez sur le bouton **CH LIST** pour afficher le gestionnaire des canaux favoris.

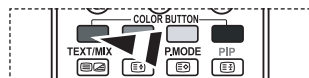
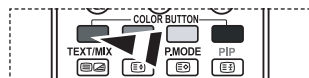

◆ Déplacer

1. Appuyez sur le bouton **D.MENU** pour afficher le menu DTV.
2. Appuyez sur le bouton **▲** ou **▼** pour sélectionner "Canal", puis appuyez sur le bouton **ENTER/OK**.
3. Appuyez sur le bouton **▲** ou **▼** pour sélectionner "Modif. les canaux favoris" puis appuyez sur le bouton **ENTER/OK**.
4. Sélectionnez le canal souhaité en appuyant sur le bouton **▲** ou **▼**.
5. Appuyez sur le bouton vert.
 - L'icône "◆" s'affiche à gauche du nom du canal.
6. Appuyez sur le bouton **▲** ou **▼** pour sélectionner le canal à modifier, puis appuyez sur le bouton vert ou sur **ENTER/OK**.
7. Appuyez sur le bouton **EXIT** pour quitter le menu.

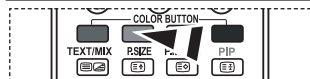

◆ Aperçu

1. Dans le menu "Modif. les canaux favoris", sélectionnez le canal à prévisualiser en appuyant sur le bouton **▲** ou **▼**.
2. Appuyez sur le bouton jaune.
 - Le canal actuellement sélectionné s'affiche.

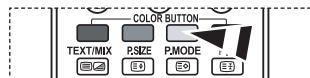

◆ Supprimer

1. Dans le menu "Modif. les canaux favoris", sélectionnez le canal à supprimer de la liste des canaux favoris en appuyant sur le bouton **▲** ou **▼**.
2. Appuyez sur le bouton bleu.
 - Le canal et le numéro sélectionnés seront supprimés.
 - Pour réintégrer un canal supprimé dans la liste des chaînes favorites, reportez-vous à "Ajouter", à la page 34.

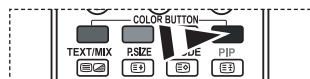

Sélection de la liste des chaînes

Vous pouvez exclure les canaux que vous avez choisis des canaux que vous avez balayés. Lors du balayage des canaux mémorisés, ceux que vous avez choisis d'ignorer ne s'affichent pas. Tous les canaux que vous ne choisissez pas spécifiquement d'ignorer s'affichent lors du balayage.

1. Appuyez sur le bouton **D.MENU** pour afficher le menu DTV.
2. Appuyez sur le bouton **▲** ou **▼** pour sélectionner "Canal", puis appuyez sur le bouton **ENTER/OK**.
3. Appuyez sur le bouton **▲** ou **▼** pour sélectionner "Liste des chaînes".
Appuyez sur le bouton **ENTER/OK**.
4. Appuyez sur le bouton **▲** ou **▼** pour sélectionner "Tous", "Favoris" ou "Par défaut".
Appuyez sur le bouton **ENTER/OK**.
5. Appuyez sur le bouton jaune pour passer de vos canaux favoris aux autres.
➤ Vos canaux favoris ne sont affichés que si ils ont été préalablement définis dans le menu "Modif. les canaux favoris" (reportez-vous à la page 34).
6. Appuyez sur le bouton rouge ou vert pour afficher la page précédente ou suivante de la liste des chaînes.
7. Appuyez sur le bouton **▲** ou **▼** pour sélectionner un canal à régler.
Appuyez sur le bouton **ENTER/OK**.
➤ Le numéro, le nom et l'icône du canal sont affichés dans l'angle en haut à gauche de l'écran lorsque vous en changez. Le numéro et le nom du canal sont affichés si le canal fait partie de tous les canaux, et une icône s'affiche si il fait partie des canaux favoris.
8. Appuyez sur le bouton bleu pour basculer entre TV, Radio, Data/Other et All.
9. Pour fermer la liste des chaînes, appuyez sur le bouton sur **CH LIST**.



Affichage des informations relatives aux programmes

Lorsque vous regardez un canal, des informations supplémentaires sur le programme en cours peuvent être affichées.

1. Durant un programme, appuyez sur le bouton **INFO**.
➤ Les informations relatives au programme sont affichées.
2. Pour quitter le bandeau, appuyez sur le bouton **INFO**.

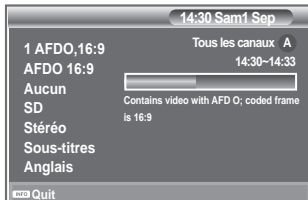
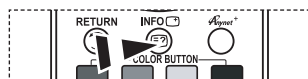

Affichage des informations relatives au Guide de programme électronique (GPE)

Les informations relatives au Guide de programme électronique (GPE) sont fournies par les émetteurs. Les entrées de programmes peuvent apparaître en blanc ou ne pas être à jour en raison de l'information diffusée sur un canal donné. L'affichage fera une mise à jour automatique dès qu'une nouvelle information sera disponible.

◆ Guide Now & Next

Pour les six canaux indiqués dans la colonne de gauche, les informations relatives au programme actuel et au programme suivant sont affichées

◆ Guide complet

Affiche les informations relatives au programme toutes les heures. Des informations sur deux heures de programme sont affichées et peuvent être parcourues en avançant ou en remontant dans le temps.

- Appuyez sur le bouton **D.MENU** pour afficher le menu DTV.
- Appuyez sur le bouton **ENTER/OK** pour sélectionner "Guide".
- Appuyez sur le bouton **▲** ou **▼** pour sélectionner "Guide Now & Next" ou "Guide complet". Appuyez sur le bouton **ENTER/OK**.
 - Vous pouvez aussi afficher le guide en appuyant tout simplement sur le bouton **GUIDE**.

Pour...	Alors...
Regarder un programme de la liste EPG	<ul style="list-style-type: none"> Sélectionnez un programme en appuyant sur le bouton ▲, ▼, ◀, ▶. Appuyez sur le bouton ENTER/OK.
➤ Si le programme suivant est sélectionné, il est réglé avec l'icône de l'horloge affiché. Si vous appuyez à nouveau sur le bouton ENTER/OK le réglage est annulé et l'icône de l'horloge disparaît. Pour plus d'informations sur les programmes réglés, voir page suivante.	
Voir les informations relatives aux programmes	<ul style="list-style-type: none"> Sélectionnez un programme de votre choix en appuyant sur le bouton ▲, ▼, ◀, ▶. Appuyez sur le bouton INFO lorsque le programme souhaité est surligné.
Choisissez entre "Guide Now & Next" et "Guide complet"	<ul style="list-style-type: none"> Appuyez à plusieurs reprises sur le bouton rouge.
Afficher les listes "Favoris" et "Tous les canaux"	<ul style="list-style-type: none"> Appuyez à plusieurs reprises sur le bouton vert.
Permet de reculer rapidement (24 heures).	<ul style="list-style-type: none"> Appuyez à plusieurs reprises sur le bouton jaune.
Permet d'avancer rapidement (24 heures).	<ul style="list-style-type: none"> Appuyez à plusieurs reprises sur le bouton bleu.
Quitter le guide	<ul style="list-style-type: none"> Appuyez sur le bouton EXIT.

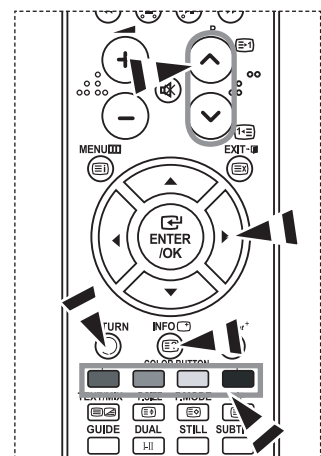

- Le titre du programme se trouve sur la partie haute du centre de l'écran. Veuillez appuyer sur le bouton **INFO** pour plus d'informations. Numéro de canal, temps de fonctionnement du programme, barre d'état, niveau de contrôle parental, informations sur la qualité vidéo (HD/SD), modes sonores, sous-titres ou Teletext, Langue des sous-titres ou du Teletext et bref résumé du programme surligné font partie des informations supplémentaires. "..." apparaîtra si le résumé est long.
- Six canaux sont affichés. Pour vous déplacer entre les canaux, passez de l'un à l'autre en appuyant sur le bouton **▲** ou **▼**. Pour passer d'une page à l'autre, appuyez sur le bouton **P** (page précédente) ou (page suivante).

Utilisation de la liste réglée

Si vous créez une liste réglée de visionnage de programmes que vous souhaitez regarder, le canal passera automatiquement au programme programmé à l'heure programmée même si vous en regardez un autre.

1. Appuyez sur le bouton **D.MENU** pour afficher le menu DTV.
2. Appuyez sur le bouton **ENTER/OK** pour sélectionner "Guide".
3. Appuyez sur le bouton ▲ ou ▼ pour sélectionner "Liste en annexe", puis appuyez sur le bouton **ENTER/OK**.
4. Press the red button rouge. Le canal passera au programme programmé.
5. Appuyez sur le bouton **ENTER/OK** pour sélectionner un élément et régler avec le bouton ◀ ou ▶
 - Vous pouvez également définir les heures et les minutes en appuyant sur le pavé numérique de la télécommande.
 - **Canal** : Réglez le canaux d'enregistrement.
 - **Horloge** : Réglez l'heure.
 - **Date** Réglez l'année, le mois et le jour.
 - **Fréquence** Réglez la fréquence.
 (Once, Daily quotidien ou Weekly hebdomadaire)
6. Après avoir configuré la programmation, appuyez sur le bouton rouge.
7. Appuyez sur le bouton **EXIT** pour quitter le menu.
 - • **Enregistrer** Enregistrer la programmation.
 - **Annuler** : Annuler la programmation.
 - **Ajouter programme** : Ajouter une nouvelle programmation.
 - **Modifier** Modifier la programmation.
 - **Sup** Supprimer la programmation.

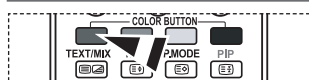
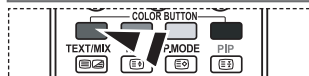
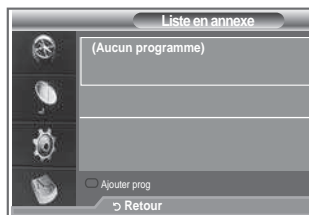

Configurer le Guide par défaut

Vous pouvez programmer le style du Guide par défaut.

1. Appuyez sur le bouton **D.MENU** pour afficher le menu DTV.
2. Appuyez sur le bouton **ENTER/OK** pour sélectionner "Guide".
3. Appuyez sur le bouton ▲ ou ▼ pour sélectionner "Par défaut" puis appuyez sur le bouton **ENTER/OK**.
4. Sélectionnez "Guide Now & Next" ou "Guide complet" en appuyant sur le bouton ▲ ou ▼, puis appuyez sur le bouton **ENTER/OK**.
5. Appuyez sur le bouton **EXIT** pour quitter le menu.

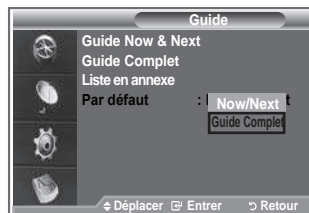

Vous pouvez sélectionner ces options en appuyant sur le bouton **GUIDE** de votre télécommande.

Visualisation de tous les canaux et des canaux favoris

Dans le menu EPG, vous pouvez afficher tous les canaux ou les canaux favoris.

1. Appuyez sur le bouton **D.MENU** pour afficher le menu DTV.
2. Appuyez sur le bouton **ENTER/OK** pour sélectionner "Guide".
3. Sélectionnez l'option requise ("Guide Now & Next" ou "Guide complet") en appuyant sur le bouton **▲** ou **▼**.
4. Appuyez de nouveau sur le bouton **ENTER/OK**.
5. Appuyez sur le bouton vert. Toutes les listes de chaînes et les listes de chaînes favorites sont balayées.
6. Sélectionnez un programme de votre choix en appuyant sur le bouton **▲**, **▼**, **◀** ou **▶**.
7. Appuyez sur le bouton **INFO** pour afficher les informations relatives au programme surligné.
8. Lorsque la liste "Modif. les canaux favoris" n'a pas été configurée :
 - Le message "La liste des favoris est vide. Souhaitez-vous choisir vos favoris maintenant ?" s'affiche.
 - Sélectionnez "Oui"
 - Le menu "Modif. les canaux favoris" s'affiche. Si vous sélectionnez "Non", les canaux restent inchangés.
 - Pour modifier vos canaux préférés, reportez-vous à la page 34 pour plus d'informations.
9. Appuyez sur le bouton **EXIT** pour quitter le menu.
 - "Tous les canaux" est une liste des chaînes qui ont été balayées pendant la mise à jour de la liste des chaînes. Tous les canaux sont affichés en mode tous canaux.
 - Vos canaux "favoris" ne sont affichés que si ils ont été préalablement définis dans le menu "Modif. les canaux favoris" (reportez-vous à la page 34).

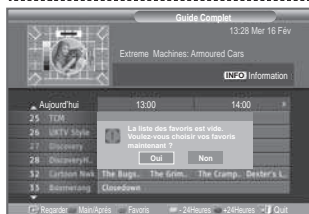
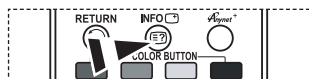
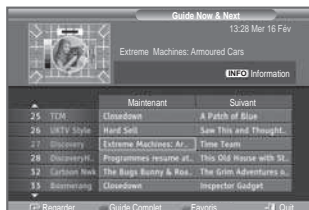
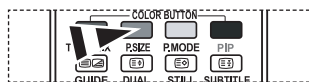

Réglage de la transparence du menu

Vous pouvez régler la transparence du menu.

1. Appuyez sur le bouton **D.MENU** pour afficher le menu DTV.
2. Appuyez sur le bouton **▲** ou **▼** pour sélectionner "Configuration" puis appuyez sur le bouton **ENTER/OK**.
3. Appuyez sur le bouton **▲** ou **▼** pour sélectionner "Transp. menu" puis appuyez sur le bouton **ENTER/OK**.
4. Sélectionnez l'option de votre choix ("Elevé", "Moyen", "Bas" ou "Opaque") en appuyant sur le bouton **▲** ou **▼** puis appuyez sur le bouton **ENTER/OK** pour changer la configuration.
5. Appuyez sur le bouton **EXIT** pour quitter le menu.



Configuration du contrôle parental

Cette fonction vous permet d'éviter toute utilisation non autorisée, par des enfants par exemple, qui pourraient visionner des programmes ne leur étant pas destinés par un code PIN à chiffres (Code d'identification personnelle) défini par l'utilisateur. Le menu à l'écran vous demandera d'attribuer un code PIN (vous pouvez le changer ultérieurement si nécessaire).

1. Appuyez sur le bouton **D.MENU** pour afficher le menu DTV.
2. Appuyez sur le bouton **▲** ou **▼** pour sélectionner "Configuration" puis appuyez sur le bouton **ENTER/OK**.
3. Appuyez sur le bouton **▲** ou **▼** pour sélectionner "Verrouillage Parental", puis appuyez sur le bouton **ENTER/OK**.
4. Le message "Saisir Code PIN" s'affiche.
5. Entrez votre code NIP à quatre chiffres en utilisant les boutons numériques (0 à 9). Les options disponibles dans le groupe "Verrouillage parental" s'affichent et l'option "Classement parental" est alors sélectionnée.
 - Le code PIN par défaut d'un nouvel écran à plasma est "0000".
 - Si vous entrez un code PIN non-valable, le message "Code PIN non-valable. Veuillez réessayer." s'affiche.
6. Appuyez de nouveau sur le bouton **ENTER/OK**.
7. Appuyez sur le bouton **▲** ou **▼** pour sélectionner l'âge auquel vous souhaitez que le verrouillage s'active. Appuyez sur le bouton **ENTER/OK**.
8. Si vous souhaitez changer le code PIN, sélectionnez "Modifier PIN" en appuyant sur le bouton **▲** ou **▼**. Appuyez sur le bouton **ENTER/OK**.
 - "Entrer Nouveau Code PIN" s'affiche.
9. Entrez votre nouveau code PIN en utilisant les boutons numériques (0 à 9).
 - Le message "Confirmer Nouveau Code PIN" s'affiche.
10. Entrez à nouveau le nouveau code PIN pour confirmer en utilisant les boutons numériques (0 à 9).
 - Le message "Votre code PIN a été modifié avec succès" s'affiche.
11. Appuyez de nouveau sur le bouton **ENTER/OK**.
12. Appuyez sur le bouton **EXIT** pour quitter le menu.
 - Si vous avez oublié le code PIN, appuyez sur les boutons de la télécommande dans l'ordre suivant, ce qui remet le code PIN à **0-0-0-0: POWER (Arrêt), MUET, 8, 2, 4, POWER (Marche)**.

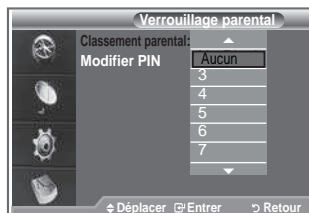
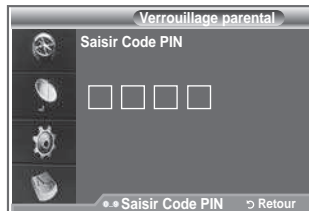
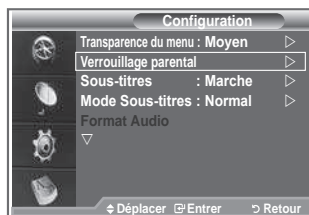

Configuration des sous-titres

Vous pouvez activer ou désactiver la fonction sous-titres.

1. Appuyez sur le bouton **D.MENU** pour afficher le menu DTV.
2. Appuyez sur le bouton **▲** ou **▼** pour sélectionner "Configuration" puis appuyez sur le bouton **ENTER/OK**.
2. Appuyez sur le bouton **▲** ou **▼** pour sélectionner "Sous-titres" puis appuyez sur le bouton **ENTER/OK**.
4. Sélectionnez "Marche" en appuyant sur le bouton **▲** ou **▼**. Appuyez sur le bouton **ENTER/OK**.
5. Appuyez sur le bouton **EXIT** pour quitter le menu.



Configuration du Mode Sous-titres

Utilisez ce menu pour configurer le Mode Sous-titres.

"Normal" s'affiche sous le menu pour les sous-titres de base et "Malentendants" sont les sous-titres pour les personnes malentendantes.

1. Appuyez sur le bouton **D.MENU** pour afficher le menu DTV.
2. Appuyez sur le bouton **▲** ou **▼** pour sélectionner "Configuration" puis appuyez sur le bouton **ENTER/OK**.
3. Appuyez sur le bouton **▲** ou **▼** pour sélectionner "Mode Sous-titres" puis appuyez sur le bouton **ENTER/OK**.
4. Appuyez sur le bouton **▲** ou **▼** pour sélectionner "Normal" ou "Malentendants". Appuyez sur le bouton **ENTER/OK**.
5. Appuyez sur le bouton **EXIT** pour quitter le menu.

➤ Si le programme que vous regardez ne prend pas en charge la fonction "Malentendants", la fonction "Normal" est activée automatiquement même si le mode "Malentendants" est sélectionné.

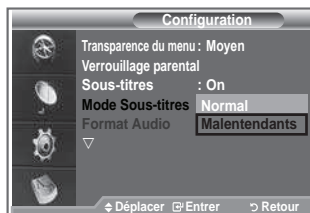

Sélection du format sonore

Le son Dolby Digital ne peut être entendu que via un récepteur audio connecté par un câble optique. Le son PCM ne peut être entendu que via le haut-parleur principal.

Lorsque le son est émis à la fois par le haut-parleur principal et le récepteur audio, un effet d'écho peut se produire en raison de la différence de vitesse de décodage entre le haut-parleur principal et le récepteur audio. Dans ce cas, utilisez la fonction de sourdine interne.

1. Appuyez sur le bouton **D.MENU** pour afficher le menu DTV.
2. Appuyez sur le bouton **▲** ou **▼** pour sélectionner "Configuration" puis appuyez sur le bouton **ENTER/OK**.
3. Appuyez sur le bouton **▲** ou **▼** pour sélectionner "Format Audio" puis appuyez sur le bouton **ENTER/OK**.
4. Appuyez sur le bouton **▲** or **▼** pour sélectionner "PCM" ou "Dolby Digital". Appuyez sur le bouton **ENTER/OK**.
5. Appuyez sur le bouton **EXIT** pour quitter le menu.

➤ Le Format sonore s'affiche en fonction du signal de l'émetteur. Le son Dolby Digital est uniquement disponible lorsque le téléviseur est connecté à une enceinte externe via un câble optique.

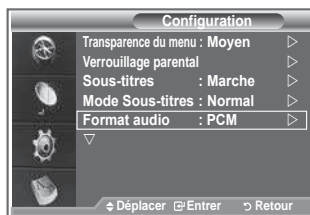

Sélection du texte numérique (Royaume-Uni uniquement)

Si le programme est diffusé avec du texte numérique, cette fonction est activée.

1. Appuyez sur le bouton **D.MENU** pour afficher le menu DTV.
2. Appuyez sur le bouton ▲ ou ▼ pour sélectionner "Configuration" puis appuyez sur le bouton **ENTER/OK**.
3. Appuyez sur le bouton ▲ ou ▼ pour sélectionner "Texte numérique" puis appuyez sur le bouton **ENTER/OK**.
4. Appuyez sur le bouton ▲ ou ▼ pour sélectionner "Désactiver" ou "Activer".
Appuyez sur le bouton **ENTER/OK**.
5. Appuyez sur le bouton **EXIT** pour quitter le menu.

- MHEG (Multimedia and Hypermedia Information Coding Experts Group) Norme internationale pour les systèmes de codage des données utilisés avec le multimédia et l'hypermédia. Niveau supérieur à celui du système MPEG, qui inclut de l'hypermédia à liaison de données tel que des images fixes, le service de caractères, l'animation, les fichiers graphiques et vidéo et les données multimédia. MHEG est une technologie utilisateur d'interaction de durée d'utilisation appliquée à divers domaines, dont la vidéo à la demande (VOD), la télévision interactive (ITV), le commerce électronique, la téléformation, la téléconférence, les bibliothèques numériques et les jeux en réseau.

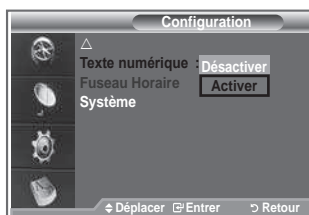

Sélection du fuseau horaire (Espagne uniquement)

Sélection du fuseau horaire où vous vous trouvez.

1. Appuyez sur le bouton **D.MENU**.
2. Appuyez sur le bouton ▲ ou ▼ pour sélectionner "Configuration" puis appuyez sur le bouton **ENTER/OK**.
3. Appuyez sur le bouton ▲ ou ▼ pour sélectionner "Fuseau Horaire" puis appuyez sur le bouton **ENTER/OK**.
4. Sélectionnez le fuseau où vous vous trouvez en appuyant sur le bouton ▲ ou ▼. Appuyez sur le bouton **ENTER/OK**.
➤ Les options suivantes sont disponibles.
Péninsule ibérique et Iles Baléares - Iles Canaries
5. Appuyez sur le bouton **EXIT** pour quitter le menu.

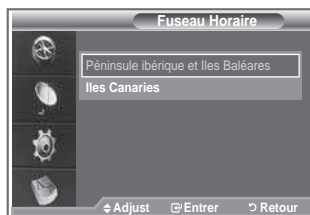
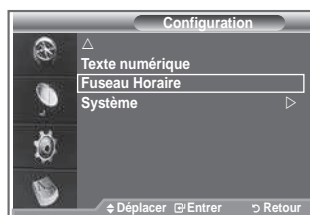

Affichage des informations relatives au produit

Vous pouvez visualiser les informations relatives à votre produit. Pour toute intervention sur le téléviseur, veuillez contacter un revendeur Samsung agréé.

1. Appuyez sur le bouton **D.MENU** pour afficher le menu DTV.
2. Appuyez sur le bouton ▲ ou ▼ pour sélectionner "Configuration" puis appuyez sur le bouton **ENTER/OK**.
3. Appuyez sur le bouton ▲ ou ▼ pour sélectionner "Système" puis appuyez sur le bouton **ENTER/OK**.
4. Appuyez à nouveau sur le bouton **ENTER/OK** pour sélectionner "Information produit".
➤ Le menu des informations relatives au produit est sélectionné.
- Version du logiciel, version du firmware
5. Appuyez sur le bouton **EXIT** pour quitter le menu.

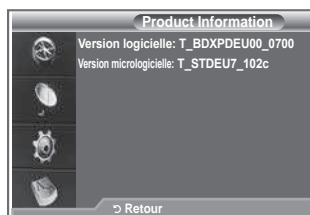

Vérification des informations relatives au signal

Vous pouvez obtenir des informations relatives à l'état du signal.

1. Appuyez sur le bouton **D.MENU** pour afficher le menu DTV.
2. Appuyez sur le bouton **▲** ou **▼** pour sélectionner "Configuration" puis appuyez sur le bouton **ENTER/OK**.
3. Appuyez sur le bouton **▲** ou **▼** pour sélectionner "Système" puis appuyez sur le bouton **ENTER/OK**.
4. Appuyez sur le bouton **▲** ou **▼** pour sélectionner "Informations de signal" puis appuyez sur le bouton **ENTER/OK**.
5. Appuyez sur le bouton **EXIT** pour quitter le menu.
➤ Si l'état du signal est faible, le message "Aucun signal" s'affiche.



Mise à jour du logiciel

Pour garder le produit à jour avec les options Digital Television, les mises à jour logiciel sont régulièrement diffusées dans le signal télévision normal.

Le téléviseur détecte automatiquement ces signaux et affiche le bandeau de mise à jour logiciel. Vous avez le choix d'installer ou non la mise à jour.

1. Appuyez sur le bouton **D.MENU** pour afficher le menu DTV.
2. Appuyez sur le bouton **▲** ou **▼** pour sélectionner "Configuration" puis appuyez sur le bouton **ENTER/OK**.
3. Appuyez sur le bouton **▲** ou **▼** pour sélectionner "Système" puis appuyez sur le bouton **ENTER/OK**.
4. Appuyez sur le bouton **▲** ou **▼** pour sélectionner "Mise à niveau du logiciel", puis appuyez sur le bouton **ENTER/OK**.
5. Appuyez sur le bouton **▲** ou **▼** pour sélectionner "Informations relatives au logiciel", "Mise à niveau manuelle" ou "Mise à niveau du mode Veille". Appuyez sur le bouton **ENTER/OK**.

◆ Informations relatives au logiciel.

Appuyez sur le bouton **ENTER/OK**. La version actuelle du logiciel s'affiche. Pour afficher les informations relatives à la version du logiciel, appuyez de nouveau sur le bouton **ENTER/OK**.

◆ Mise à niveau manuelle

Appuyez sur le bouton **ENTER/OK** pour rechercher le nouveau logiciel parmi les canaux émettant actuellement.

◆ Mise à niveau du mode veille Marche/Arrêt

Appuyez sur le bouton **ENTER/OK**. Pour poursuivre la mise à jour du logiciel en gardant le téléviseur sous tension, sélectionnez On (Actif) en appuyant sur le bouton **▲** ou **▼**. 45 minutes après que le mode veille a été activé, une mise à jour manuelle est réalisée automatiquement. Etant donné que le courant est activé de façon interne, l'écran peut s'allumer brièvement pour les produits LCD. Le phénomène peut se poursuivre durant une heure jusqu'à ce que la mise à jour logiciel soit terminée.

6. Appuyez sur le bouton **EXIT** pour quitter le menu.

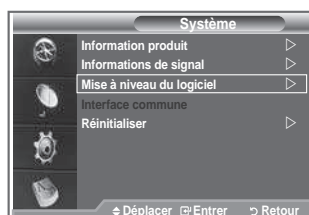

Visualisation de l'interface commune

Contient des informations relatives à la CAM insérée dans la fente CI et les affiche.

1. Appuyez sur le bouton **D.MENU** pour afficher le menu DTV.
2. Appuyez sur le bouton ▲ ou ▼ pour sélectionner "Configuration" puis appuyez sur le bouton **ENTER/OK**.
3. Appuyez sur le bouton ▲ ou ▼ pour sélectionner "Système" puis appuyez sur le bouton **ENTER/OK**.
4. Appuyez sur le bouton ▲ ou ▼ pour sélectionner "Interface commune", puis appuyez sur le bouton **ENTER/OK**.
5. Appuyez sur le bouton **ENTER/OK** pour afficher les informations relatives à votre application.
6. Appuyez sur le bouton **EXIT** pour quitter le menu.
 - L'application "Insertion d'informations" concerne la CI CARD.
 - Vous pouvez installer la CAM que le téléviseur soit allumé ou éteint.
 1. Achetez le module CI CAM en vous rendant chez le revendeur le plus proche ou par téléphone.
 2. Insérez la CI CARD dans la CAM dans la direction indiquée par la flèche jusqu'à ce qu'elle soit emboîtée.
 3. Insérez la CAM avec la CI CARD installée dans la fente de l'interface commune. (Insérez la CAM dans la direction indiquée par la flèche, juste au-dessus de l'extrémité pour qu'elle soit parallèle à la fente.)
 4. Vérifiez si une image est visible sur un canal à signal brouillé.

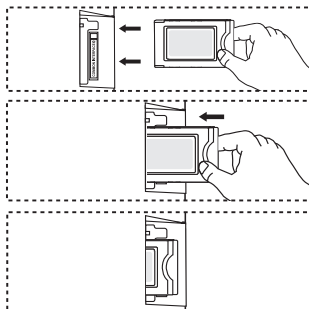
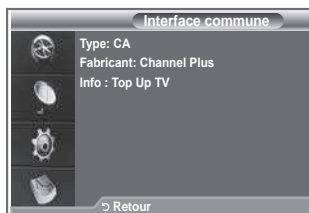

Sélection du CI (Interface commune) Menu

Cela aide l'utilisateur à sélectionner un élément du menu pris en charge par CAM.

1. Appuyez sur le bouton **D.MENU** pour afficher le menu DTV.
2. Appuyez sur le bouton ▲ ou ▼ pour sélectionner "Configuration" puis appuyez sur le bouton **ENTER/OK**.
3. Appuyez sur le bouton ▲ ou ▼ pour sélectionner "Système" puis appuyez sur le bouton **ENTER/OK**.
4. Appuyez sur le bouton ▲ ou ▼ pour sélectionner "Interface commune", puis appuyez sur le bouton **ENTER/OK**.
5. Sélectionnez "CI Menu" en appuyant sur le bouton ▲ ou ▼. Appuyez sur le bouton **ENTER/OK**.
6. Sélectionnez l'option requise en appuyant sur le bouton ▲ ou ▼ puis appuyez sur le bouton **ENTER/OK**.
7. Appuyez sur le bouton **EXIT** pour quitter le menu.
 - Sélectionnez le Menu CI dans le menu PC Card.

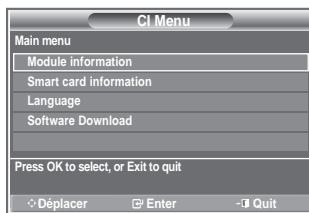

Réinitialisation

Vous pouvez ramener tous les réglages mémorisés à leur valeur par défaut..

- La réinitialisation supprime toutes les informations relatives aux canaux et les préférences de l'utilisateur.
1. Appuyez sur le bouton **D.MENU** pour afficher le menu DTV.
 2. Appuyez sur le bouton ▲ ou ▼ pour sélectionner "Configuration" puis appuyez sur le bouton **ENTER/OK**.
 3. Appuyez sur le bouton ▲ ou ▼ pour sélectionner "Système" puis appuyez sur le bouton **ENTER/OK**.
 4. Appuyez sur le bouton ▲ ou ▼ pour sélectionner "Réinitialiser" puis appuyez sur le bouton **ENTER/OK**.
 5. L'écran " Saisir code PIN " apparaît.
 6. Entrez votre code NIP à quatre chiffres en utilisant les boutons numériques (0 à 9).
 - Un message d'avertissement apparaît. Tous les réglages seront effacés en appuyant sur les boutons de couleur les uns après les autres (rouge, vert, jaune et bleu).
 7. Appuyez sur le bouton **EXIT** pour quitter le menu.

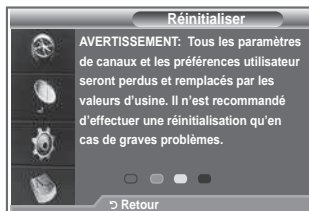
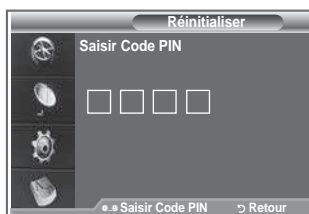

Sélection de la langue (Sous-titres, Audio ou Teletext)

Modification de la valeur par défaut des langues des sous-titres et audio.

Affiche les informations relatives à la langue pour le flot d'entrée.

1. Appuyez sur le bouton **D.MENU** pour afficher le menu DTV.
2. Appuyez sur le bouton ▲ ou ▼ pour sélectionner "Langue" puis appuyez sur le bouton **ENTER/OK**.
3. Appuyez sur le bouton ▲ ou ▼ pour sélectionner "Langue audio", "Langue des sous-titres" ou "Langue du télétexte". Appuyez sur le bouton **ENTER/OK**.
4. Sélectionnez la langue souhaitée en appuyant de façon répétée sur le bouton ▲ ou ▼. Appuyez sur le bouton **ENTER/OK**.
 - L'anglais est la langue par défaut si la langue sélectionnée n'est pas disponible.
5. Appuyez sur le bouton **EXIT** pour quitter le menu.
 - Les sous-titres peuvent être sélectionnés pendant que vous regardez un programme. Les langues audio peuvent être sélectionnées pendant que vous regardez un programme.



Préférence

Ce menu compte 6 sous-menus :

Première Langue de Sous-titres, Deuxième langue de Sous-titres, Première Langue Audio, Deuxième Langue Audio, Première Langue Télétexte, Deuxième Langue Télétexte.

A l'aide de cette fonction, les utilisateurs peuvent sélectionner une de ces langues (anglais, allemand, italien, français, gallois, gaélique, irlandais, danois, finnois, norvégien, espagnol, tchèque et grec). La langue sélectionnée ici est la langue par défaut lorsque l'utilisateur sélectionne un canal.



- ◆ Appuyez sur le bouton ▲ ou ▼ button pour sélectionner le menu requis Première Langue de Sous-titres, Deuxième langue de Sous-titres, Première Langue Audio, Deuxième Langue Audio, Première Langue Télétexte et Deuxième Langue Télétexte puis appuyez sur le bouton **ENTER/OK**. Les options du menu sélectionné s'affichent.
- ◆ Appuyez sur le bouton ▲ ou ▼ button pour sélectionner l'option requise (anglais, allemand, italien, français, gallois, gaélique, irlandais, danois, finnois, norvégien, espagnol, tchèque et grec) puis appuyez sur le bouton **ENTER/OK**.
- Si vous changez le réglage de la langue, les options Langue de Sous-titres, Langue Audio et Langue Télétexte du menu Langue (voir page 45) s'adaptent automatiquement à la langue sélectionnée.
- Langue des sous-titres, Langue audio et Langue du télétexte du menu affichent la liste des langues prises en charge par le canal actuel et la sélection est surlignée. Si vous modifiez le réglage des langues, la nouvelle sélection n'est valable que pour le canal actuel. Le nouveau réglage n'affecte pas la Première Langue de Sous-titres, la Première Langue Audio ni la Première Langue Télétexte du menu Préférence.

Décodeur télétexte

La plupart des canaux du téléviseur/moniteur possèdent des pages "Télétexte", qui fournissent des informations telles que :

- ◆ les horaires des programmes télévisés
- ◆ des bulletins d'information et des prévisions météorologiques
- ◆ des résultats sportifs
- ◆ Des sous-titres pour les malentendants

Les pages télétexte sont organisées en six catégories :

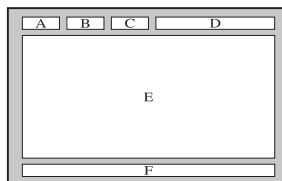





Catégorie	Sommaire
A	Numéro de la page sélectionnée.
B	Identité de la station de radiodiffusion.
C	Numéro de page actuelle ou état de recherche.
D	Date et heure.
E	Texte.
F	Informations sur l'état.

Affichage des informations télétexte

Vous pouvez afficher des informations télétexte à tout moment, mais la réception du signal doit être bonne. Dans le cas contraire :

- ◆ des informations peuvent manquer
- ◆ certaines pages peuvent ne pas s'afficher



Pour activer le mode télétexte et afficher les informations télétexte :

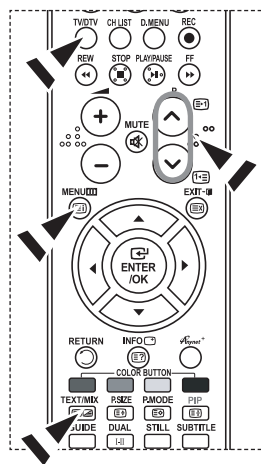







1. Sélectionnez le canal qui propose le service télétexte grâce aux boutons P  ou P .
2. Appuyez sur le bouton **TEXT/MIX** () pour activer le mode télétexte.
 - La page de sommaire s'affiche. Vous pouvez l'afficher de nouveau à tout moment en appuyant sur le bouton **MENU** ().
3. Appuyez de nouveau sur le bouton **TEXT/MIX** ().
 - Le programme actuel est affiché avec "Teletext", "Double" et "Mix" sur l'écran.
4. Appuyez sur le bouton **TV/DTV** pour quitter l'affichage télétexte.
 - Si un caractère cassé apparaît lors de la visualisation du texte, assurez-vous que la langue du texte est identique à la langue du mode menu "Configuration". Si les deux langues sont différentes, sélectionnez la même langue pour la langue de texte dans le menu "Configuration".



Sélection d'une page télétexte spécifique

Appuyez sur les touches numériques de la télécommande pour entrer directement le numéro de page :

1. Entrez le numéro de page à trois chiffres indiqué dans le sommaire en appuyant sur les boutons numériques correspondants.
2. Si la page sélectionnée est liée à plusieurs pages secondaires, celles-ci sont affichées une par une. Pour figer l'affichage sur une page donnée, appuyez sur le bouton **PIP** (). Appuyez de nouveau sur le bouton **PIP** () pour reprendre la lecture.
3. Utilisation des diverses options d'affichage :

Pour afficher...	Appuyez sur...
A la fois les informations télétexte et le programme normal	TEXT/MIX ()
Le texte caché (réponses de jeux par exemple)	INFO ()
L'écran normal	INFO ()
Une page secondaire, en entrant son numéro à 4 chiffres	PRE-CH ()
La page suivante	P  ()
La page précédente	P  ()
Les lettres de taille double dans la : <ul style="list-style-type: none"> • Moitié supérieure de l'écran • Moitié inférieure de l'écran 	P.SIZE () <ul style="list-style-type: none"> • Une fois • Deux fois
Écran normal	• Trois fois

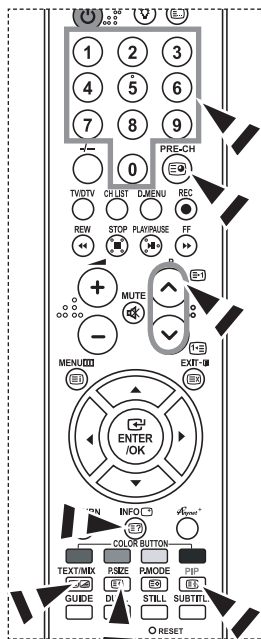

Utilisation de Fasttext pour sélectionner une page télétexte

Les différents sujets inclus dans les pages télétexte disposent d'un code de couleur et peuvent être sélectionnés à l'aide des boutons colorés de la télécommande.

1. Affichez les informations télétexte en appuyant sur le bouton **TEXT/MIX** ().
2. Appuyez sur le bouton coloré correspondant au sujet que vous voulez sélectionner (les sujets disponibles sont listés sur la ligne d'informations d'état).
3. Appuyez sur le bouton rouge pour afficher la page précédente. Appuyez sur le bouton vert pour afficher la page suivante.
4. Appuyez sur le bouton **TV/DTV** pour quitter l'affichage télétexte.

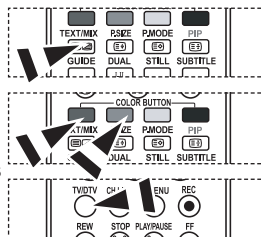

Réglage de la télécommande

Une fois correctement réglée, votre télécommande peut fonctionner selon cinq modes différents : TV, magnétoscope, câble, lecteur DVD ou décodeur. En appuyant sur le bouton correspondant de la télécommande, vous pouvez passer d'un mode à l'autre et commander l'appareil de votre choix.

- La télécommande peut ne pas être compatible avec certains magnétoscopes, lecteurs DVD, boîtes de jonction et boîtiers décodeurs.

Réglage de la télécommande pour piloter le magnétoscope, CABLE, DVD ou STB

1. Eteignez votre **VCR, CABLE, DVD** ou **STB**.
2. Appuyez sur le bouton **VCR, CABLE, DVD** ou **STB** de la télécommande de votre téléviseur.
3. Appuyez sur le bouton **SET** de la télécommande de votre téléviseur.
4. A l'aide des touches numériques de votre télécommande, saisissez les trois chiffres du code magnétoscope figurant sur la liste de la page 49-51 de ce manuel correspondant à la marque de votre magnétoscope. Veillez à saisir tous les chiffres du code, même si le premier chiffre est un "0". (Lorsque plusieurs codes figurent dans la liste, essayez d'abord le premier.)
5. Appuyez sur le bouton **POWER** de la télécommande. Votre magnétoscope doit se mettre en marche si votre télécommande est correctement réglée. Si votre magnétoscope ne s'allume pas une fois le réglage terminé, répétez les étapes 2, 3 et 4, et essayez l'un des autres codes de la liste correspondant à votre marque de magnétoscope. Si aucun autre code n'est répertorié, essayez chaque code de magnétoscope, de 000 à 080.

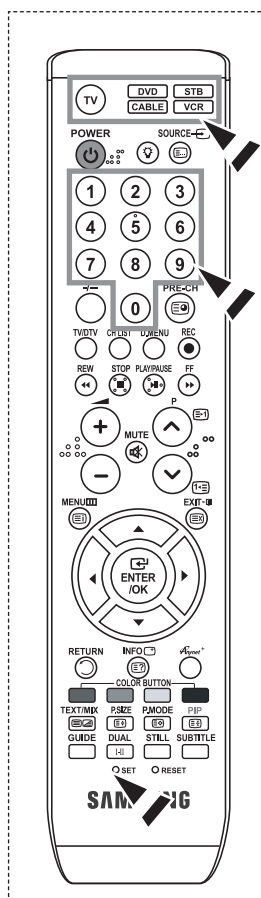

Codes de télécommande

> Magnétoscope

Marque	Code
SAMSUNG	000 001 002 003 004 005 077 078 079
ADMIRAL	020
AIWA	025
AKAI	004 027 032
AUDIO DYNAMICS	007 026
BELL&HOWELL	018
BROKSONIC	022
CANDLE	002 003 006 008 015 055
CANON	021 056
CITIZEN	002 003 006 008 015 055
COLORTYME	007
CRAIG	002 024
CURTIS MATHES	002 007 008 017 021 025 056 064 066
DAEWOO	003 010 011 012 013 014 015 016
DB	007 026
DIMENSIA	017
DYNATECH	025
ELECTROHOME	034
EMERSON	001 003 006 021 022 025 030 032 034 040 047 050 052 060 063 065 066 067 069 073
FISHER	018 024 028 029 048 051 061
FUNAI	025
GENERAL ELECTRIC	002 005 017 021 056
GO VIDEO	002
HARMAN KARDON	007
HITACHI	019 025 041 042 074
INSTANT REPLAY	021
JC PENNEY	002 007 018 019 021 026 037 041 054 056
JCL	007 008 018 021 026 037
JVC	081 082 083
KENWOOD	007 008 018 021 026 037
KLH	070
KONIA	036
LG(Goldstar)	006 007 008 009 010
LLOYD	025
LOGIK	038
LXI	025
MAGNAVOX	021 056 059
MARANTZ	007 008 018 021 026 037 062
MARTA	006
MEI	021
MEMOREX	006 021 024 025
MGA	034
MIDLAND	005
MINOLTA	019 041 075
mitsubishi	019 034 041 046

Marque	Code
MONTGOMERY WARD	020
MTC	002 025
MULTITECH	002 005 025 038
NEC	007 008 018 026 037 062 064
OPTIMUS	020
ORION	073 074 075 076
PANASONIC	021 056 071 072
PENTAX	019 041 075
PENTEX RESEARCH+	008
PHILCO	021 056 059
PHILIPS	021 080
PIONEER	019 026 039 053
PORTLAND	015 049 055
PROSCAN	017
QUARTZ	018
QUASAR	021 056
RADIO SHACK/ REALISTIC	006 018 020 021 024 025 029 034 048 056
RCA	002 017 019 021 035 041 043 057 068 076
SANSUI	026
SANYO	018 024
SCOTT	003 047 052 067
SEARS	006 018 019 024 028 029 041 048 051
SHARP	020 034 045 015
SHIMTOM	027 033 038 058
SIGNATURE	025
SONY	027 033 044
SYLVANIA	021 025 056 059
SYMPHONIC	025
TANDY	018 025
TASHIKA	006
TATUNG	037
TEAC	025 037 068
TECHNICS	021
TEKNIKA	006 021 025 031
TMK	066
TOSHIBA	003 019 029 051 052
TOTEVISION	002 006
UNITECH	002
VECTOR RESEARCH	007 026
VICTOR	026
VIDEO CONCEPTS	007 026
VIDEOSONIC	002
WARDS	002 003 006 019 020 021 024 025 034 038 041
YAMAHA	007 008 018 026 037
ZENITH	023 027 033

➤ **DECODEUR D'EMISSIONS CABLEES**

Marque	Code
SAMSUNG	000 001 002 003 004 005 006 007
GI	041
HAMLIN	003 024 031
HITACHI	025 030
JERROLD	038 039
MACOM	025 030
MAGNAVOX	019 023 028
OAK	026
PANASONIC	003 022 027 037 044
PHILIPS	019 021 023 028
PIONEER	004 018 020 044
RCA	014 022 040
REGAL	003

➤ **LECTEUR DVD SAMSUNG**

Produit	Code
DVD	000 001 002
DVDR	003 004
BD Record	005 006
VCR COMBO	007 008 009 010 011
VCR Record	012
DHR COMBO	013

➤ **LECTEUR DVD**

Marque	Code
ANAM	030
AUDIOVOX	075
AUDIOLOGIC	085
ANABA	072
APEX DIGITAL	070 071 074 086 083 084 088 111 112
AIWA	114
BROKSONIC	062
BLAUPUNKT	074
B&K	122 123
CURTIS MATHES	027
CYBER HOME	077 078 079 082
CLARION	080 125
CIRRUS	081
CYBER HOME	065
CINEVISION	095
DAEWOO	066
DENON	146
FARENHEIT	067 068
FISHER	090
GPX	060
GO VIDEO	061 089 133 135
GE	069 074
GREENHILL	074
HITACHI	064 113
HITEKER	071
HOYO	073
HARMAN / KARDON	091 110
IRT	089

Marque	Code
REGENCY	015 023
SA	042 043
SCIENTIFIC ATLAN	042 043
SPRUCER	022
STARGATE 2000	036
SYLVANIA	016
TEXSCAN	016
TOCOM	032
UNIVERSAL	033 034
VIEWSTAR	019 021 023 028
WAMER AMEX	046
ZENITH	017 029 035 037 045

Produit	Code
Home Theater VCR COMBO	014 015 016
HDD Recorder COMBO	017
TWIN TRAY COMBO	018
STB DVD COMBO	019
DVD Receiver	020
AV Receiver	021

Marque	Code
INTEGRA	092
JBL	091
JVC	022 033 115 116
JATON	073
KENWOOD	051 108 109
KISS	073
KONKA	059 100 106 107
KLH	074 075
LG(Goldstar)	025 031
LOEWE	057
LASONIC	058
MOBILE AUTHORITY	054
MEMOREX	055
MALATA	056
MAGNAVOX	076 093
MINTEK	074 094
MONYKA	073
NORCENT	048 049 050
NEXT BASE	052
NEC	053
NANTAUS	144
NESA	074
OPTOMEDIA ELECTRONICS	105
OPTIVIEW	072
ONKYO	076 092 119
PHILCO	044 045
PRINCETON	046 047
PROSCAN	023

➤ **LECTEUR DVD**

Marque	Code
PANASONIC	024 034 124 134 136 137 138
PHILIPS	036 076
ROTEL	117 118
RIO	120
RCA	023 035 074 075 131 132
RAITE	073
ROWA	038
SAMPO	104
SONY	026 029 126 127 128 129 130 141
SHERWOOD	039 041
SVA	042
SYLVANIA	043 093
SHARP	140
SANSUI	062
SANYO	062 090
SHINSONIC	094

Marque	Code
THOMSON	145
TOSHIBA	028 062 076
TECHNICS	139
TVIEW	072
TOKAI	073
TEAC	096
TECHWOOD	097
TREDEX	098 099 101
URBAN CONCEPTS	076
VENTURER	075
VOCOPRO	102
YAMAHA	032 063
YAMAKAWA	040 073
XWAVE	103
ZENITH	076 121

➤ **BOITIER DECODEUR SAMSUNG**

Produit	Code
Ground wave STB	001 002
Satellite STB	003
CABLE STB	004
STB DVD COMBO	008
Satellite STB HDD COMBO Standard	009

Produit	Code
Satellite STB HDD COMBO Premium	010
CABLE STB HDD COMBO Standard	011
CABLE STB HDD COMBO Premium	012
Ground wave STB HDD COMBO Standard	013
Ground wave STB HDD COMBO Premium	014

➤ **BOITIER DECODEUR**

Marque	Code
ALPHASTAR	023
ANAM	043
CHANNEL MASTER	018 034
CROSSDIGITAL	019
CHAPARRAL	035
DIRECT TV	015 016 017 019 022 045 060 061 062 065 066 067 068
DAEWOO	074
DISH NETWORK SYSTEM	069 070
DISHPRO	069
DRAKE	018 024 032
DX ANTENNA	027
ECHOSTAR	025 069 070 071
EXPRESSVU	069
GOI	069
GE	065
GENERAL INSTRUMENT	046 047 048 063 064
HTS	069
HOME CABLE	056
HITACHI	022
HUGHES NETWORK	015 017
IQ	020
IQ PRISM	020
JANEIL	059
JERROID	063
JVC	069 070
LG(Goldstar)	044 073

Marque	Code
MAGNAVOX	016 021 036 038 039 040 041 042
MEMOREX	016
MOTOROLA	064
MACOM	018
MITSUBISHI	015
NEXT LEVEL	047 048 064
PHILIPS	015 016 017 021 033 036 038 039 040 041 042 067
PRIMESTAR	046 049 050 063
PANASONIC	058 059 061 062
PAYSAT	016
PROSCAN	065 066
RCA	051 052 053 065 066
RADIOSHACK	064
REALISTIC	057
STAR TRAK	026
STS	020 027
SKY	031
SKY LIFE	005 006 007
SHACK	064
STAR CHOICE	064
SONY	054 060
TOSHIBA	015 017 028 029 030 072
ULTIMATE TV	060 066
UNIDEN	016 021 037 055 056 057
ZENITH	024 031 068

Configuration de votre logiciel PC (basée sur Windows XP)

Les paramètres d'affichage Windows indiqués ci-dessous sont ceux d'un ordinateur type. Les écrans réels de votre PC peuvent être différents, en fonction de votre propre version de Windows et de votre propre carte vidéo. Même si vos écrans réels apparaissent différents, les mêmes informations de base s'appliquent dans la plupart des cas. (Dans le cas contraire, contactez le fabricant de votre ordinateur ou votre revendeur Samsung.)



1. Cliquez sur " Panneau de configuration " dans le menu Démarrer de Windows.
2. Lorsque vous êtes sur l'écran du Panneau de configuration, cliquez sur "Apparence et thèmes" et une boîte de dialogue Propriétés de l'affichage apparaît.
3. Lorsque vous êtes sur l'écran du panneau de configuration, cliquez sur "Affichage" et une boîte de dialogue Propriétés de l'affichage apparaît.
4. 4 Allez sur l'onglet " Paramètres " dans la boîte de dialogue Propriétés de l'affichage. Réglage correct de la taille (résolution) Optimum- 1920 X 1080
S'il existe une option de fréquence verticale sur votre boîte de dialogue des paramètres d'affichage, la valeur correcte est " 60 " ou " 60Hz ". Sinon cliquez sur " OK " et quittez la boîte de dialogue.

Modes d'affichage

La taille et la position de l'écran varient en fonction du type d'écran du PC et de sa résolution. Les résolutions du tableau sont recommandées. (Toutes les résolutions entre les limites indiquées sont prises en charge)

> D-Sub Entrée

Mode	Résolution	Horizontale Fréquence (kHz)	Verticale Fréquence (Hz)	Horloge pixels Fréquence (MHz)	Polarité synchronisée (H/V)
IBM	640 x 350	31,469	70,086	25,175	+/-
	640 x 480	31,469	59,940	25,175	-/-
	720 x 400	31,469	70,087	28,322	-/+
VESA	640x480	35,000	70,000	28,560	-/+
	640x480	37,861	72,809	31,500	-/-
	640x480	37,500	75,000	31,500	-/-
	800x600	35,156	56,250	36,000	+/+
	800x600	43,750	70,000	45,500	-/+
	800x600	37,879	60,317	40,000	+/+
	800x600	48,077	72,188	50,000	+/+
	800x600	46,875	75,000	49,500	+/+
	1024x768	57,672	72,000	78,434	-/-
	1024x768	48,364	60,000	65,000	-/-
	1024x768	56,476	70,069	75,000	-/-
	1024x768	60,023	75,029	78,750	+/+
	1152 x 864	67,500	75,000	108,000	+/+
	1280 x 960	60,000	60,000	108,000	+/+
	1280x1024	63,981	60,020	108,000	+/+
	1280x1024	74,620	70,000	128,943	-/-
	1280x1024	76,824	72,000	132,752	-/-
	1280x1024	79,976	75,025	135,000	+/+
1600x1200	75,000	60,000	162,000	+/+	
1920x1080	66,587	59,934	138,500	+/-	

> HDMI/DVI Entrée

Mode	Résolution	Horizontale Fréquence (kHz)	Verticale Fréquence (Hz)	Horloge pixels Fréquence (MHz)	Polarité synchronisée (H/V)
IBM	640 x 350	31,469	70,086	25,175	+ / -
	640 x 480	31,469	59,940	25,175	- / -
	720 x 400	31,469	70,087	28,322	- / +
VESA	800x600	37,879	60,317	40,000	+/+
	1024x768	48,364	60,000	65,000	-/-
	1280x1024	63,981	60,020	108,000	+/+
	1920x1080	66,587	59,934	138,500	+/-

- Le mode interface n'est pas pris en charge.
- Le téléviseur peut fonctionner de façon anormale si un format vidéo non standard est sélectionné.
- Des modes séparés et composites sont pris en charge. SVSV n'est pas pris en charge.

Configuration du PC

Réglage de base et réglage précis de l'image (Verrouillage Image) :

Lorsque vous réglez la qualité de l'image, l'objectif est d'éliminer ou de réduire les parasites visuels.

Si ces parasites ne sont pas éliminés uniquement avec une syntonisation fine (Réglage précis), réglez la fréquence du mieux que vous pouvez (Réglage de base) puis effectuez à nouveau une syntonisation plus fine.

Une fois les parasites réduits, réajustez l'image pour l'aligner au centre de l'écran.



1. Préréglage : Appuyez sur le bouton **SOURCE** pour sélectionner le mode PC.
2. Appuyez sur le bouton **MENU** pour afficher le menu.
Appuyez sur le bouton ▲ ou ▼ pour sélectionner "Configuration" puis appuyez sur le bouton **ENTER/OK**.
3. Appuyez sur le bouton ▲ ou ▼ pour sélectionner "PC" puis appuyez sur le bouton **ENTER/OK**.
4. Appuyez à nouveau sur le bouton **ENTER/OK** pour sélectionner "Verrouillage Image".
5. Appuyez sur le bouton ▲ ou ▼ pour sélectionner "Regl. Base" ou "Regl. Prec" puis appuyez sur le bouton **ENTER/OK**.
6. Appuyez sur le bouton ◀ ou ▶ pour régler la qualité de l'écran. Appuyez sur le bouton **ENTER/OK**.
7. Appuyez sur le bouton **EXIT** pour quitter le menu.

Changement de la position de l'image

Réglez la position de l'écran du PC si elle ne convient pas à l'écran du téléviseur.

1. Suivez les instructions 1 à 3 du chapitre "Réglage de base et réglage précis de l'image (Verrouillage Image)".
2. Appuyez sur le bouton ▲ ou ▼ pour sélectionner "Position" puis appuyez sur le bouton **ENTER/OK**.
3. Appuyez sur le bouton ▲ ou ▼ pour régler la position verticale. Appuyez sur le bouton ◀ ou ▶ pour régler la position horizontale. Appuyez sur le bouton **ENTER/OK**.
4. Appuyez sur le bouton **EXIT** pour quitter le menu.

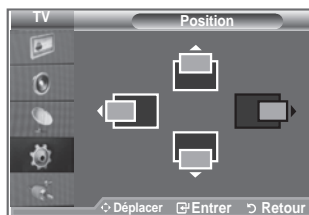

Réglage automatique de l'écran PC

Le réglage automatique permet à l'écran PC affiché sur le téléviseur d'être ajusté automatiquement en fonction du signal vidéo PC. Les valeurs des options Regl. Prec., Regl. Base ou Position sont définies automatiquement.

1. Suivez les instructions 1 à 3 du chapitre "Réglage de base et réglage précis de l'image (Verrouillage Image)".
2. Appuyez sur le bouton ▲ or ▼ pour sélectionner "Réglage automatique" puis appuyez sur le bouton **ENTER/OK**.
3. Appuyez sur le bouton **EXIT** pour quitter le menu.



Initialisation des réglages de l'image (Réinitialiser Image) : Vous pouvez ramener tous les réglages d'image à leur valeur par défaut.

1. Suivez les instructions 1 à 3 du chapitre "Réglage de base et réglage précis de l'image (Verrouillage Image)".
2. Appuyez sur le bouton ▲ ou ▼ pour sélectionner "Réinitialiser Image" puis appuyez sur le bouton **ENTER/OK**.
3. Appuyez sur le bouton **EXIT** pour quitter le menu.





Réglage de la fixation murale(LE40M8, LE46M8, LE52M8, LE40N8, E46N8)(vendue séparément)

Grâce à l'installation d'une fixation murale, vous pouvez régler facilement la position de votre téléviseur.

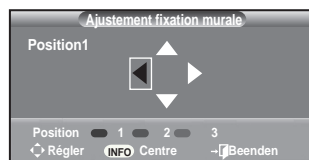
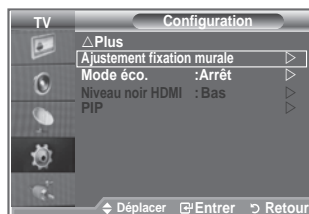
1. Appuyez sur le bouton **MENU** pour afficher le menu. Appuyez sur le bouton **▲** ou **▼** pour sélectionner "Configuration" puis appuyez sur le bouton **ENTER/OK**.
2. Appuyez sur le bouton **▲** or **▼** pour sélectionner "Ajustement fixation murale" puis appuyez sur le bouton **ENTER/OK**.
3. Réglez à la position souhaitée à l'aide des boutons **▲, ▼, ◀** ou **▶**.
4. Appuyez sur le bouton **EXIT** pour quitter le menu.
 - Si vous appuyez sur une touche fléchée lorsqu'aucun affichage n'est affiché sur l'écran du téléviseur, l'écran Régler s'affiche.
 - Lorsque vous l'éteignez, votre téléviseur revient à sa position d'installation initiale. Lorsque vous l'allumez, votre téléviseur se place à la dernière position que vous avez réglée et qui a été mémorisée.



Utilisation des boutons de la télécommande

Bouton	Description	
	Réglage de l'angle de la fixation murale	Incline vers le haut, incline vers le bas, tourne vers la droite, tourne vers la gauche
	Réinitialiser	Revient à la position d'installation initiale
	Mémorisation de la position et déplacement jusqu'à la position mémorisée	Mémore 3 positions à l'aide des boutons rouge, vert et jaune. Se déplace jusqu'à la position mémorisée à l'aide de ces 3 boutons colorés.

- Pour l'installation, consultez le Manuel d'installation fourni.
- Pour l'installation du produit ainsi que l'installation et le déplacement de la fixation murale, adressez vous à une société d'installation spécialisée.
- Utilisez ces instructions d'installation si vous souhaitez fixer le support mural sur un mur. Si vous souhaitez le fixer sur d'autres matériaux de construction, veuillez prendre contact avec votre revendeur le plus proche.

Qu'est-ce que Anynet+ ?

Anynet+ est un système de réseau AV qui fournit une interface AV conviviale aux utilisateurs, en contrôlant tous les appareils AV connectés via le menu Anynet+ lorsque des appareils AV Samsung Electronics sont connectés.

Connexion d'appareils Anynet+

Le système Anynet+ ne prend en charge que les appareils AV compatibles Anynet+. Assurez-vous que l'appareil AV connecté au téléviseur porte bien un label Anynet+.

Connexion directe au téléviseur

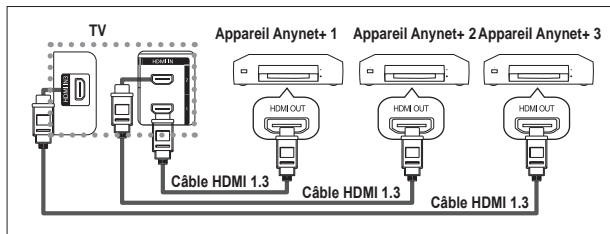

A l'aide du câble HDMI, reliez la prise [HDMI 1], [HDMI 2] ou [HDMI 3] du téléviseur à la prise HDMI OUT de l'appareil Anynet+ correspondant.

Connexion à un système Home Theater

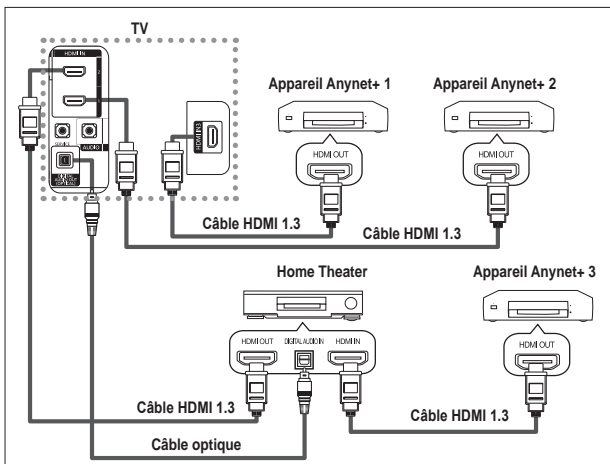

1. A l'aide du câble HDMI, reliez la prise [HDMI 1], [HDMI 2] ou [HDMI 3] du téléviseur à la prise HDMI OUT de l'appareil Anynet+ correspondant.
2. A l'aide du câble HDMI, reliez la prise HDMI IN du système Home Theater à la prise HDMI OUT de l'appareil Anynet+ correspondant.

- Veillez à connecter le téléviseur et le récepteur au moyen d'un câble optique.
- Ne connectez qu'un seul récepteur.
- Vous pouvez écouter le son 5.1 canaux par l'intermédiaire des enceintes du système Home Theater. Dans le cas contraire, vous ne pouvez écouter que du son stéréo 2 canaux. Si vous voulez écouter le son du téléviseur via le système Home Theater, veillez à relier correctement la prise Digital Audio IN (optique) du système Home Theater au téléviseur. Il est toutefois impossible d'écouter le son de l'enregistreur BD envoyé au système Home Theater via le téléviseur en mode 5.1, car le téléviseur ne peut produire que du son stéréo 2 canaux. Reportez-vous à la documentation du système Home Theater.
- Pour établir une connexion entre des appareils Anynet+, employez des câbles HDMI 1.3.
- Anynet+ fonctionne si l'appareil AV compatible est en mode Veille ou en Marche.
- Anynet+ prend en charge jusqu'à 8 appareils AV.

Configuration d'Anynet+

Les fonctions d'Anynet+ emploient les réglages suivants.

Utilisation de la fonction Anynet+

1. Appuyez sur le bouton **Anynet+**.
Appuyez sur le bouton ▲ ou ▼ pour sélectionner **Configuration** puis appuyez sur le bouton **ENTER/OK**.
2. Appuyez sur le bouton **ENTER/OK** pour sélectionner **Anynet+ (HDMI-CEC)**, puis appuyez sur le bouton **ENTER/OK**.
3. Sélectionnez **Marche** en appuyant sur le bouton ▲ ou ▼, puis appuyez sur le bouton **ENTER/OK**.
 - La fonction Anynet+ (HDMI-CEC) est activée.
 - Si vous choisissez **Arrêt**, la fonction Anynet+ (HDMI-CEC) est désactivée.
 - Lorsque la fonction Anynet+ (HDMI-CEC) est désactivée, toutes les activités associées à Anynet+ sont indisponibles.

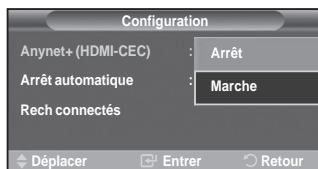
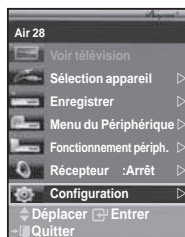

Extinction automatique d'un appareil Anynet+ lorsque le téléviseur est mis hors tension

1. Appuyez sur le bouton ▲ ou ▼ pour sélectionner **Arrêt automatique**, puis appuyez sur le bouton **ENTER/OK**.
2. Sélectionnez **Marche** en appuyant sur le bouton ▲ ou ▼, puis appuyez sur le bouton **ENTER/OK**.
 - La fonction de mise hors tension automatique est activée.
 - Si vous choisissez **Arrêt**, la fonction est désactivée.
- Appuyez sur le bouton **EXIT** pour quitter.
- Le réglage Sélectionner appareil de la télécommande du téléviseur doit être fixé à TV pour pouvoir utiliser la fonction Anynet+.
- Si vous réglez Auto Turn Off sur **Marche**, les appareils externes connectés s'éteignent lorsque le téléviseur est mis hors tension. Toutefois, si l'appareil est en train d'enregistrer, il ne peut pas être éteint.

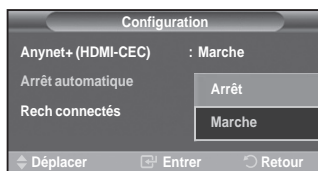

Recherche d'appareils Anynet+ et basculement entre des appareils

1. Appuyez sur le bouton **Anynet+**
2. Appuyez sur le bouton ▲ ou ▼ pour sélectionner **Sélection appareil** puis appuyez sur le bouton **ENTER/OK**.
3. Appuyez sur le bouton ▲ ou ▼ pour sélectionner un appareil, puis appuyez sur le bouton **ENTER/OK**. Vous passez ainsi à l'appareil sélectionné.
4. Si l'appareil désiré est introuvable, appuyez sur le bouton ▲ ou ▼ pour sélectionner **Rech connectés**, puis appuyez sur le bouton **ENTER/OK**.

Le message **Configuration de la connexion Anynet+...** s'affiche. Au terme de la recherche, les appareils connectés sont indiqués dans le menu Anynet+.

- Le basculement vers l'appareil sélectionné peut prendre 2 minutes. Il est impossible d'annuler l'opération de basculement.
- Le temps nécessaire pour rechercher les appareils dépend du nombre d'appareils connectés.
- Au terme de la recherche d'appareils, le nombre d'appareils trouvés n'est pas indiqué.
- Bien que le téléviseur recherche automatiquement les appareils lorsqu'il est allumé à l'aide du bouton **POWER**, les appareils connectés lorsque le téléviseur est allumé ou dans des conditions spécifiques ne sont pas affichés dans la liste des appareils. Dans un tel cas, utilisez le menu **Rech connectés** pour rechercher ces appareils.
- Si vous avez choisi un mode d'entrée externe en appuyant sur le bouton **SOURCE**, il est impossible d'utiliser la fonction Anynet+. Veuillez à passer à un appareil Anynet+ au moyen du bouton **Anynet+**.

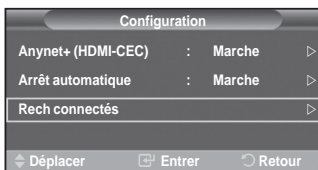

Menu Anynet+

Le menu Anynet+ varie selon le type et l'état des appareils Anynet+ connectés au téléviseur.

Menu Anynet+	Description
Voir télévision	Passer d'Anynet+ au mode de diffusion TV.
Sélection appareil	Le téléviseur se connecte à l'appareil correspondant.
Enregistrer	Démarre l'enregistrement (ce menu ne fonctionne qu'avec un appareil capable d'enregistrer).
Menu du Périphérique	Affiche le menu de l'appareil connecté. Exemple : Si un enregistreur de DVD est connecté, son menu titre s'affiche.
Fonctionnement périph.	Affiche le menu de commande de l'appareil connecté. Exemple : Si un enregistreur de DVD est connecté, son menu de contrôle de lecture qui s'affiche.
Récepteur	Le son est émis par l'intermédiaire du récepteur.
Configuration	Permet de configurer l'environnement d'utilisation d'Anynet+.

Boutons de la télécommande du téléviseur disponibles en mode Anynet+

Type d'appareil	Mode de fonctionnement	Boutons disponibles
Appareil Anynet+	Après le basculement vers cet appareil, lorsque son menu s'affiche à l'écran.	Touches numériques ▲/▼/◀/▶/ENTER Touches colorées Bouton EXIT
	Après le basculement vers l'appareil, pendant la lecture d'un fichier	◀◀ (Recherche vers l'arrière) ▶▶ (Recherche vers l'avant) ■ (Arrêt) ▶ (Lecture/Pause)
Appareil à tuner intégré	Après le basculement vers l'appareil, lorsque vous regardez un programme télévisé	Bouton CH ▲/▼
Appareil audio	Lorsque le récepteur est activé	Bouton VOL +/- Bouton MUTE
Anyview2	Lorsque vous regardez la télévision	▶ (Lecture/Pause)

- La fonction Anynet+ n'est utilisable que quand la télécommande est réglée en mode TV.
- Le bouton **REC** ne fonctionne que lorsque l'appareil est dans un état où l'enregistrement est possible.
- Il est impossible de commander les appareils Anynet+ à l'aide des boutons sur le côté du téléviseur.
- Les appareils Anynet+ ne peuvent être commandés qu'au moyen de la télécommande du téléviseur.
- Il se peut que la télécommande du téléviseur ne fonctionne pas dans certaines situations. Dans ce cas, sélectionnez de nouveau l'appareil Anynet+.
- Les fonctions d'Anynet+ ne peuvent pas commander des produits d'autres fabricants.
- En mode Anynet+, les boutons de couleur peuvent ne pas fonctionner correctement.
- Les opérations ◀◀ et ▶▶ peuvent varier en fonction de l'appareil.

Enregistrement

Vous pouvez enregistrer un programme télévisé à l'aide d'un enregistreur.

Appuyez sur le bouton **REC**.

L'enregistrement débute. Le système d'enregistrement compatible Anynet+ doit toutefois être connecté.

- Le programme télévisé actuel est enregistré lorsque vous regardez la télévision. Si vous regardez une vidéo provenant d'un autre appareil, c'est cette vidéo qui est enregistrée.
- Vous pouvez également effectuer un enregistrement en sélectionnant **Record** après avoir appuyé sur le bouton Anynet+.
- Avant d'enregistrer, vérifiez la connexion de la prise d'antenne au périphérique d'enregistrement. Pour la connexion de l'antenne au périphérique d'enregistrement, reportez-vous au manuel de l'utilisateur de ce dernier.

Ecoute via un récepteur

Le son peut être émis par l'intermédiaire d'un récepteur au lieu de l'enceinte du téléviseur.

- Appuyez sur le bouton **Anynet+**.
Appuyez sur le bouton ▲ ou ▼ pour sélectionner **Récepteur** puis appuyez sur le bouton **ENTER/OK**.
- Sélectionnez **Marche** en appuyant sur le bouton ◀ ou ▶, puis appuyez sur le bouton **ENTER/OK**.
Le son est désormais émis via le récepteur.
- Appuyez sur le bouton **EXIT** pour quitter le menu.
 - Lorsque le récepteur est activé, vous pouvez écouter le son du téléviseur via le récepteur à 2 canaux.
 - Si le récepteur n'est destiné qu'à un système Home Theater (et ne prend en charge que l'audio), il se peut qu'il ne figure pas dans la liste des appareils.
 - Le récepteur ne peut fonctionner que s'il est connecté correctement à la prise optique du téléviseur.
 - Si vous utilisez du contenu confronté à un problème de droits d'auteur, il se peut que l'écoute via le récepteur ne fonctionne pas correctement.
 - Lors de l'écoute via le récepteur, des restrictions s'appliquent à l'utilisation des menus liés aux fonctions PIP et audio.

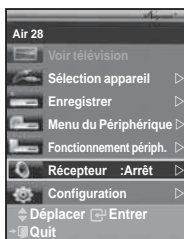

Vérifications avant de faire appel au service d'assistance

Symptôme	Solution
Anynet+ ne fonctionne pas.	<ul style="list-style-type: none"> ■ Vérifiez si l'appareil est compatible Anynet+. Le système Anynet+ ne prend en charge que les appareils compatibles Anynet+. ■ Ne connectez qu'un seul récepteur. ■ Vérifiez que le cordon d'alimentation de l'appareil Anynet+ est bien connecté. ■ Vérifiez la connexion des câbles vidéo/audio/HDMI 1.3 de l'appareil Anynet+. ■ Vérifiez que Anynet+ (HDMI-CEC) est défini sur On dans le menu de configuration Anynet+. ■ Vérifiez que la télécommande du téléviseur est en mode TV. ■ Vérifiez qu'il s'agit d'une télécommande exclusive Anynet+. ■ Anynet+ ne fonctionne pas dans toutes les conditions. (Recherche de canaux) ■ Lorsque vous branchez ou de retirez le câble HDMI 1.3, veuillez à relancer une recherche de périphérique ou à redémarrer votre téléviseur. ■ Vérifiez que la fonction Anynet+ du périphérique Anynet+ est activée.
Je veux démarrer Anynet+.	<ul style="list-style-type: none"> ■ Assurez-vous que l'appareil AV est bien connecté au téléviseur, et assurez-vous que la fonction Anynet+ (HDMI-CEC) est réglée sur Marche dans le menu Configuration d'Anynet+. ■ Appuyez sur le bouton TV de la télécommande pour allumer le téléviseur. Appuyez ensuite sur le bouton Anynet+ pour afficher le menu Anynet+, et sélectionnez le menu désiré.
Je veux quitter Anynet+.	<ul style="list-style-type: none"> ■ Choisissez Voir télévision dans le menu Anynet+. ■ Appuyez sur le bouton SOURCE de la télécommande et choisissez un appareil non compatible Anynet+. ■ Appuyez sur le bouton CH, CH LIST, PRE-CH, etc. pour modifier le mode TV. Remarque : Le bouton de canal ne fonctionne que si aucun appareil Anynet+ à tuner incorporé n'est connecté.
Connexion à un appareil Anynet+ apparaît à l'écran.	<ul style="list-style-type: none"> ■ Il est impossible d'employer la télécommande quand vous configurez Anynet+ ou quand vous passez à un mode de visualisation. ■ La télécommande n'est utilisable qu'au terme de la configuration d'Anynet+ ou du passage au mode de visualisation.
La lecture ne démarre pas sur l'appareil Anynet+.	Vous ne pouvez pas utiliser la fonction de lecture lorsque Plug & Play est en cours.
L'appareil connecté n'est pas affiché.	<ul style="list-style-type: none"> ■ Vérifiez si l'appareil est ou non compatible avec les fonctions d'Anynet+. ■ Vérifiez que le câble HDMI 1.3 est bien connecté. ■ Vérifiez que la fonction <Anynet+ (HDMI-CEC)> est définie sur <Marche> dans le menu de configuration Anynet+. ■ Lancez une nouvelle recherche d'appareils Anynet+. ■ Vous ne pouvez connecter un appareil Anynet+ qu'à l'aide du câble HDMI 1.3. Certains câbles HDMI peuvent ne pas prendre en charge les fonctions Anynet+.
Le programme TV ne s'enregistre pas.	Vérifiez que la prise d'antenne du périphérique d'enregistrement est correctement branchée.
Le son du téléviseur ne sort pas via le récepteur.	Connectez le câble optique entre le téléviseur et le récepteur.



Utilisation du verrouillage Kensington antivol

Le verrouillage Kensington est un dispositif utilisé pour fixer physiquement le système dans le cas d'une utilisation dans un endroit public. Le dispositif de verrouillage doit être acheté séparément. L'aspect et la méthode de verrouillage peuvent différer de l'illustration en fonction du fabricant. Reportez-vous au manuel fourni avec le verrouillage Kensington pour une utilisation correcte.

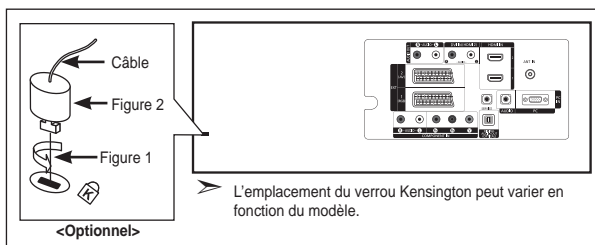
1. Insérez le dispositif de verrouillage dans (figure 1) la fente Kensington de la télévision LCD et tournez-le dans le sens de verrouillage (figure 2).
2. Branchez le câble du verrouillage Kensington.
3. Fixez le verrouillage Kensington sur un bureau ou tout autre objet lourd inamovible.



Dépannage : Avant de contacter le personnel du service d'assistance

Aucune image ou aucun son	<ul style="list-style-type: none">• Vérifiez que le cordon d'alimentation est branché à une prise secteur.• Vérifiez que vous avez appuyé sur le POWER  bouton situé sur la façade de votre téléviseur..• Vérifiez les paramètres de contraste et de luminosité.• Vérifiez le volume.
Image normale, mais aucun son	<ul style="list-style-type: none">• Vérifiez le volume.• Vérifiez si le bouton MUTE  de la télécommande a été actionné.• Vérifiez si "Silence Int." est désactivée
Aucune image ou image en noir et blanc	<ul style="list-style-type: none">• Réglez les paramètres de couleur.• Vérifiez que le système d'émission sélectionné est correct.
Interférence du son et de l'image	<ul style="list-style-type: none">• Essayez d'identifier l'appareil électrique qui perturbe le téléviseur et éloignez-le.• Branchez le téléviseur à une autre prise.
Image neigeuse ou floue, son altéré	<ul style="list-style-type: none">• Vérifiez l'orientation, l'emplacement et les branchements de votre antenne. Cette interférence est souvent due à l'utilisation d'une antenne intérieure.
Dysfonctionnements de la télécommande	<ul style="list-style-type: none">• Remplacez les piles de la télécommande.• Nettoyez la partie supérieure de la télécommande (fenêtre de transmission).• Vérifiez les bornes des piles.
Le message "Vérifiez le câble de signal" s'affiche.	<ul style="list-style-type: none">• Assurez-vous que le câble de signal est bien branché au PC ou aux sources vidéo.• Assurez-vous que les sources vidéo ou le PC sont allumés.
En mode PC, le message " Mode non pris en charge ".s'affiche.	<ul style="list-style-type: none">• Vérifiez la résolution maximale et la fréquence de l'adaptateur vidéo.• Comparez ces valeurs aux données du graphique de fonctionnement des modes d'affichage.

Le panneau TFT LCD utilise un panneau constitué de sous-pixels (6.220.800) dont la fabrication fait appel à une technologie avancée. Il se peut toutefois que des points clairs ou sombres apparaissent à l'écran. Ils n'ont aucune incidence sur la performance du produit.

Spécifications techniques et environnementales

Nom du modèle	LE37M8	LE40M8	LE46M8
Taille de l'écran (diagonale)	37 pouces	40 pouces	46 pouces
Consommation électrique	200 W	240 W	260 W
Résolution PC	1920 x 1080 @ 60 Hz	1920 x 1080 @ 60 Hz	1920 x 1080 @ 60 Hz
Son			
Sortie	10 W X 2	10 W X 2	10 W X 2
Dimensions (L x P x H)			
Corps	916 X 87 X 595 mm	971 X 87 X 628 mm	1106 X 104 X 706mm
Avec pied	916 X 300 X 654 mm	971 X 300 X 687 mm	1106 X 326 X 768 mm
Poids			
(avec support)	19 Kg	21 Kg	30 Kg
Considérations environnementales			
Température de fonctionnement	De 10°C à 40°C	De 10°C à 40°C	De 10°C à 40°C
Humidité au cours du fonctionnement	de 10 % à 80 %, sans condensation	de 10 % à 80 %, sans condensation	de 10 % à 80 %, sans condensation
Température de stockage	de -20 °C à 45 °C.	de -20 °C à 45 °C.	de -20 °C à 45 °C.
Humidité sur le lieu de stockage	de 5 % à 95 %, sans condensation	de 5 % à 95 %, sans condensation	de 5 % à 95 %, sans condensation

Nom du modèle	LE52M8	LE40N8	LE46N8
Taille de l'écran (diagonale)	52 pouces	40 pouces	46 pouces
Consommation électrique	310 W	240 W	260 W
Résolution PC	1920 x 1080 @ 60 Hz	1920 x 1080 @ 60 Hz	1920 x 1080 @ 60 Hz
Son			
Sortie	10 W X 2	10 W X 2	10 W X 2
Dimensions (L x P x H)			
Corps	1257 X 111 X 800 mm	1041 X 97 X 615 mm	1176 X 114 X 694 mm
Avec pied	1257 X 326 X 860 mm	1041 X 290 X 671 mm	1176 X 320 X 761 mm
Poids			
(avec support)	36 Kg	22 Kg	31 Kg
Considérations environnementales			
Température de fonctionnement	De 10°C à 40°C	De 10°C à 40°C	De 10°C à 40°C
Humidité au cours du fonctionnement	de 10 % à 80 %, sans condensation	de 10 % à 80 %, sans condensation	de 10 % à 80 %, sans condensation
Température de stockage	de -20 °C à 45 °C.	de -20 °C à 45 °C.	de -20 °C à 45 °C.
Humidité sur le lieu de stockage	de 5 % à 95 %, sans condensation	de 5 % à 95 %, sans condensation	de 5 % à 95 %, sans condensation

Support pivotant (gauche/droite)

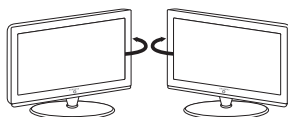

-20° ~ 20°

- La conception et les spécifications sont susceptibles de changer sans préavis.
- Ce périphérique est un appareil numérique de classe B.
- Pour les caractéristiques d'alimentation, voir l'étiquette fixée au produit.

***Cette page est laissée
intentionnellement en blanc.***

Vorsichtsmaßnahmen beim Anzeigen von Standbildern

Ein Standbild kann zu einer dauerhaften Beschädigung des Fernsehbildschirms führen.

- Zeigen Sie kein Standbild länger als 2 Stunden auf dem LCD-Monitor an, da das Bild auf diese Weise einbrennen kann.

Das Einbrennen von Standbildern wird auch als "Bildkonservierung" bezeichnet.

- Sie können das Einbrennen vermeiden, indem Sie die Helligkeit und den Kontrast des Monitors beim Anzeigen von Standbildern verringern.
-  Bei Wiedergabe im Format 4:3 über einen längeren Zeitraum können bedingt durch die unterschiedliche Lichtemission Nachbilder der Ränder links, rechts und in der Mitte des Bildschirms auftreten. DVD- oder Spielekonsole-Wiedergabe können einen ähnlichen Effekt verursachen. Schäden, die durch die o. g. Effekte verursacht wurden, unterliegen nicht der Garantie.
- Die kontinuierliche Anzeige von Standbildern von Videospielen oder vom PC über einen gewissen Zeitraum hinaus kann partielle Nachbilder verursachen. Um diesen Effekt zu verhindern, verringern Sie Helligkeit und Kontrast, wenn Sie Standbilder anzeigen möchten.

Inhalt

ANSCHLIESSEN UND VORBEREITEN DES FERNSEHGERÄTS

◆ Lieferumfang	3
◆ Anbringen der Wandhalterung	3
◆ Bedienfeld	4
◆ Anschlussfeld	5
◆ Fernbedienung	7
◆ Batterien in die Fernbedienung einsetzen	8
◆ Ein- und Ausschalten	8
◆ Fernsehgerät in den Standby-Modus schalten ..	8
◆ Plug & Play	9

EINSTELLEN DER KANÄLE

◆ Sender automatisch speichern	10
◆ Sender manuell speichern	11
◆ Einstellen der Kanallisten	12
◆ Aktivieren der Kindersicherung	12
◆ Gespeicherte Sender sortieren	13
◆ Sendernamen zuweisen	13
◆ Senderfeinabstimmung durchführen	14
◆ LNA (rauscharmer Verstärker)	14

EINSTELLEN DES BILDES

◆ Bildstandard ändern	15
◆ Bild einstellen	15
◆ Farbtemperatur einstellen	16
◆ Aktivieren der Hintergrundbeleuchtung	16
◆ Konfigurieren detaillierter Bildeinstellungen	17
◆ Bildformat wählen	18
◆ Aktuelles Bild einfrieren	19
◆ Auswählen des Bildschirmmodus	19
◆ Zurücksetzen der Bildeinstellungen auf die werkseitig festgelegten Standardwerte	19
◆ Digitale RM / Farbverstärkung / DNIe / Kino-Plus	20
◆ Bild-in-Bild-Funktion (PIP) verwenden	21
◆ HDMI-Schwarzwert	22

EINSTELLEN DES TONS

◆ Tonstandard wählen	22
◆ Ton (Equalizer) einstellen	23
◆ Einstellen von TruSurround XT (SRS TS XT) ..	23
◆ Kopfhörer anschließen	24
◆ Tonmodus wählen	24
◆ Automatische Lautstärkeanpassung	24
◆ Auswählen der internen Stummschaltung	25
◆ Ton des PIP-Bildes wiedergeben	25
◆ Zurücksetzen der Toneinstellungen auf die werkseitig festgelegten Standardwerte	26

EINSTELLEN DER ZEIT

◆ Aktuelle Uhrzeit einstellen und anzeigen	26
◆ Sleep-Timer einstellen	27
◆ Fernsehgerät automatisch ein- und ausschalten	27

FUNKTIONSBESCHREIBUNG

◆ Sprache auswählen	28
◆ Spielmodus verwenden	28
◆ Blaues Bild anzeigen / Melodie auswählen	29
◆ Einstellen des Heimkino-PC	29
◆ Einstellen der Lichteffect (LE40N8, LE46N8) ..	30
◆ Verwenden der Energiesparfunktion	30
◆ Signalquelle auswählen	31
◆ Signalquellennamen bearbeiten	31

DTV BENUTZEN

◆ Vorschau des DTV-Menüsystems	32
◆ Kanalliste automatisch aktualisieren	33
◆ Kanalliste manuell aktualisieren	33
◆ Bevorzugte Kanäle bearbeiten	34
◆ Auswählen der Kanalliste	36
◆ Programminformationen anzeigen	36
◆ EPG-Informationen (Elektronischer Programmführer) anzeigen	37
◆ Verwenden der Vormerklste	38
◆ Einstellen des Standardführers	38
◆ Anzeigen aller Kanäle und der bevorzugten Kanäle	39
◆ Einstellen der Menütransparenz	40
◆ Kindersicherung einstellen	40
◆ Einrichten von Untertiteln	41
◆ Festlegen des Untertitelmodus	41
◆ Audioformat ändern	41
◆ Digitaltext einstellen (Nur Großbritannien)	42
◆ Zeitzone auswählen (Nur Spanien)	42
◆ Anzeigen von Produktinformationen	42
◆ Überprüfen der Signalinformation	43
◆ Software aktualisieren	43
◆ Anzeigen der Gemeinsamen Schnittstelle	44
◆ Auswählen des CI-Menüs (Common Interface)	44
◆ Zurücksetzen	45
◆ Auswählen der bevorzugten Sprache (Untertitel, Audio oder Teletext)	45
◆ Voreinstellung	46

VERWENDEN DER VIDEOTEXT-FUNKTION

◆ Allgemeines zum Teletext	46
◆ Teletext anzeigen	47
◆ Eine bestimmte Teletextseite anzeigen	47
◆ Auswählen einer Teletextseite mit Fasttext	48
◆ Fernbedienung einrichten	48
◆ Fernbedienungscodes	49

KONFIGURIEREN DES PCS

◆ PC-Software installieren (unter Windows XP) ..	52
◆ Anzeigemodi	52
◆ Einstellungen für PC vornehmen	53
◆ Verstellbare Wandhalterung (LE40M8, LE46M8, LE52M8, LE40N8, LE46N8) (gesondert lieferbar)	54

INFORMATIONEN ZU ANYNET+

◆ Was ist Anynet+?	55
◆ Anschließen von Anynet+-Geräten	55
◆ Einrichten von Anynet+	56
◆ Suchen von Anynet+-Geräten und Umschalten zwischen diesen Geräten	56
◆ Aufnehmen	57
◆ Tonwiedergabe mit einem Receiver	58
◆ Prüfen Sie Folgendes, bevor Sie sich an den Service wenden	58

EMPFEHLUNGEN FÜR DEN BETRIEB

◆ Kensington-Schloss als Diebstahlsicherung	59
◆ Fehlerbehebung: Vor der Kontaktaufnahme mit dem Kundendienst	59
◆ Spezifikationen	60

Symbole

Tastendruck

Wichtig

Hinweis

Zielwahltaste

Lieferumfang

Überprüfen Sie die Verpackung Ihres LCD-Fernsehgeräts auf Vollständigkeit.
Falls Komponenten fehlen sollten, setzen Sie sich bitte mit Ihrem Händler in Verbindung.



Fernbedienung
& Batterien
(AAA x 2)



Netzkabel



Untere Abdeckung



Reinigungstuch

• Bedienungsanleitung

• Garantiekarte

• Handbuch mit Sicherheitshinweisen

• Registrierkarten

- Garantiekarte/Handbuch mit Sicherheitshinweisen/Registrierkarten (nicht überall verfügbar)
- Der Fuß und seine Schraube gehören modellabhängig möglicherweise nicht zum Lieferumfang.

Anbringen der Wandhalterung

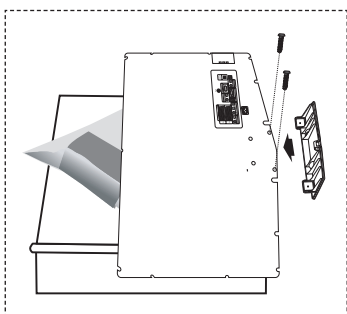

Mit der separat erhältlichen Wandhalterung können Sie das Fernsehgerät an einer Wand befestigen. Detaillierte Informationen zum Montieren der Wandhalterung finden Sie in den Anweisungen, die im Lieferumfang der Wandhalterung enthalten sind. Lassen Sie sich beim Anbringen der Wandmontagehalterung von einem Techniker helfen. Samsung Electronics haftet nicht für Schäden an Gerät oder Personen, wenn die Montage vom Kunden selbst durchgeführt wird.

- Entfernen Sie den Fuß, und decken Sie die Aussparung an der Unterseite des Fernsehgeräts mit einer Abdeckung ab und befestigen Sie diese mit zwei Schrauben.

Bedienfeld

[LE37M8 LE40M8 LE46M8 LE52M8]

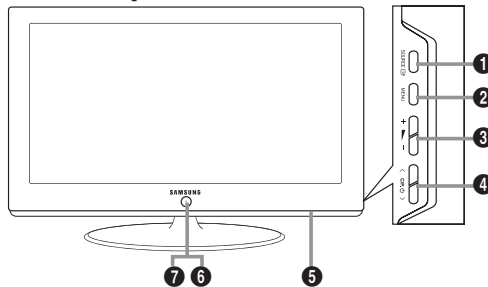

[LE40N8 LE46N8]

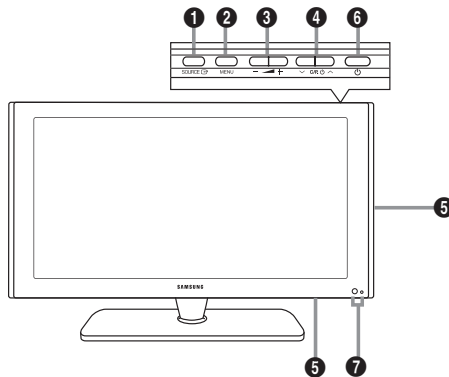

➤ Die Produktfarbe und -form kann je nach Modell unterschiedlich sein.



1 SOURCE

Schaltet zwischen allen verfügbaren Signalquellen um (TV, Ext.1, Ext.2, AV, S-Video, Komp., PC, HDMI1, HDMI2, HDMI3, DTV). Im Bildschirmenü können Sie diese Schaltfläche wie die **ENTER/OK** auf der Fernbedienung verwenden.



2 MENU

Drücken Sie diese Taste, um ein Bildschirmenü zu den Funktionen des Fernsehgeräts einzublenden. Im DTV-Modus wird das DTV-Menü angezeigt.

3 + -

Drücken Sie diese Tasten, um die Lautstärke zu erhöhen oder zu verringern. Im Bildschirmenü können Sie die Schaltflächen +  - wie die Tasten  und  auf der Fernbedienung verwenden.

4 < C/P.ϕ >

Sender wechseln. Im Bildschirmenü können Sie die Schaltflächen < C/P.ϕ > wie die Tasten  und  auf der Fernbedienung verwenden. (Ohne Fernsteuerung können Sie das Fernsehgerät mit den Kanaltasten einschalten.)

5 Lautsprecher

6 (Netztaste)

Drücken Sie diese Taste, um das Fernsehgerät ein- und auszuschalten.

7 Stromversorgungsanzeige

Blinkt und schaltet sich aus bei eingeschalteter Stromversorgung leuchtet auf im Standbymodus.

Fernbedienungssensor

Richten Sie die Fernbedienung auf diesen Sensor am Fernsehgerät.

Anschlussfeld

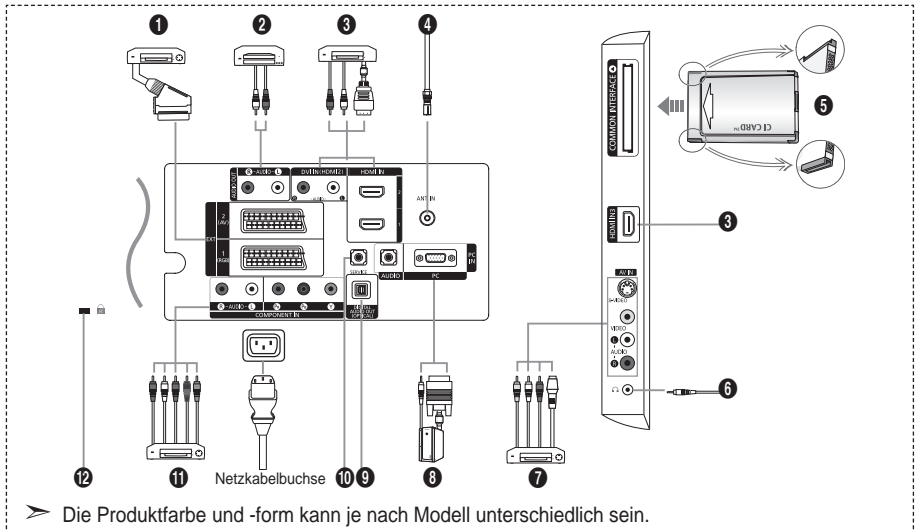

- Wenn Sie ein externes Gerät an das Fernsehgerät anschließen möchten, muss das Gerät unbedingt ausgeschaltet sein.
- Achten Sie beim Anschließen eines externen Geräts auf die Farbcodierung: Stecker und Buchse müssen die gleiche Farbe aufweisen.

1 Anschließen einer Set-Top-Box, eines Videorecorders oder DVD-Geräts

Anschluss	Eingang			Ausgang
	Video	Audio (L/R)	RGB	Video + Audio (L/R)
EXT 1	O	O	O	Nur TV- oder DTV-Ausgang verfügbar.
EXT 2	O	O		Ausgang frei wählbar.

- Ein- und Ausgänge für externe Geräte wie z. B. Videorecorder, DVD-Player, Spielekonsolen oder Video-Disc-Player.

2 Anschließen von AUDIO

- Verbinden Sie die einen Enden der RCA-Audiokabel mit dem Anschluss "R - AUDIO - L" auf der Rückseite des Geräts und die anderen Enden mit den entsprechenden Audioeingängen des DVD-Heimkinosystems.

3 HDMI IN 1, HDMI IN 2, HDMI IN 3

- Unterstützt Verbindungen zwischen AV-Geräten (Set-Top-Boxen, DVD-Playern), die für HDMI-Schnittstellen geeignet sind.
- Beim Anschluss von Geräten über eine HDMI-Schnittstelle ist keine zusätzliche Audioverbindung erforderlich.

➤ Was ist HDMI?

- HDMI, die hochauflösende Multimediaschnittstelle, ermöglicht die Übertragung von hochauflösenden digitalen Videodaten und mehreren Kanälen mit Digitalaudio (5.1 Kanäle).
- Mit dem entsprechenden Kabel ermöglicht der HDMI/DVI-Anschluss DVI-Verbindungen zu einem erweiterten Gerät (nicht mitgeliefert). Der Unterschied zwischen HDMI und DVI besteht darin, dass ein Gerät mit HDMI kleiner ist, mit dem Kopierschutz HDCP (High Bandwidth Digital Copy Protection/ digitaler Kopierschutz) ausgestattet ist und digitalen Mehrkanalton unterstützt.

- Externe Geräte, die nur ältere Versionen des HDMI-Modus unterstützen, gewährleisten bei Fernsehgeräten mit der neuesten Version von HDMI (HDMI 1.3) möglicherweise keine Tonausgabe. Nehmen Sie den Anschluss in diesem Fall an HDMI IN 2 und DVI IN (HDMI 2) "R - AUDIO - L" auf der Rückseite des Fernsehgeräts vor.

Manche der HDMI-Kabel für ältere Versionen können störendes Flackern des Bildschirms verursachen oder zum völligen Ausfall des Fernsehbildes führen.

Verwenden Sie in diesem Fall ein Kabel, das die neueste Version von HDMI unterstützt (HDMI 1.3).

DVI IN (HDMI 2) (AUDIO R/L)

- Wenn Sie dieses Gerät über HDMI oder DVI an eine Set-Top-Box, einen DVD-Player oder eine Spielekonsole usw. anschließen, müssen Sie sicherstellen, dass es gemäß nachfolgender Tabelle auf den richtigen Videoausgabemodus eingestellt ist. Tun Sie dies nicht, so kann es zu einer Verschlechterung der Bildqualität, zu einer Verzerrung der Anzeige oder dazu kommen, dass gar kein Bild angezeigt wird.
- Eine Verbindung über HDMI/DVI-Kabel kann nur von Ausgang HDMI 2 erfolgen.

- Für den Anschluss eines DVI-Geräts verwenden Sie ein DVI-HDMI-Kabel oder einen DVI-HDMI-Adapter. Für das Tonsignal schließen Sie zusätzlich ein Audiokabel an ("R - AUDIO - L").
- Unterstützte Modi für HDMI/DVI und Komp

	480i	480p	576i	576p	720p	1080i	1080p
HDMI/DVI 50 Hz	X	X	X	O	O	O	O
HDMI/DVI 60 Hz	X	O	X	X	O	O	O
Komp.	O	O	O	O	O	O	O

4 Antenne oder Fernsehkabel anschließen

Damit die Fernsehkanäle korrekt empfangen werden, muss das Fernsehgerät an eine der folgenden Signalquellen angeschlossen sein:

- Außenantenne / Kabelfernsehanschluss / Satellitenempfänger

5 Anschließen einer CI-Karte

- Ohne eingelegte "CI-Karte" zeigt das Fernsehgerät auf einigen Kanälen ein "gestörtes Signal" an.
- Die Verbindungsinformationen mit Telefonnummer, Kennung der CI-Karte, Hostkennung und anderen Angaben wird in ungefähr 2 bis 3 Minuten angezeigt. Wenn eine Fehlermeldung angezeigt wird, wenden Sie sich bitte an Ihren Diensteanbieter.
- Wenn die Kanalinformationskonfiguration abgeschlossen ist, wird die Meldung "Aktualisierung abgeschlossen" angezeigt. Dies bedeutet, dass die Kanalliste jetzt aktualisiert ist.
- Sie müssen sich die CI-Karte bei einem der örtlichen Kabelnetzbetreiber beschaffen. Entfernen Sie die CI-Karte, indem Sie sie vorsichtig mit Ihren Händen herausziehen, da die CI-Karte beim Herunterfallen beschädigt werden kann.
- Die Richtung, in der Sie die Karte einlegen müssen, ist darauf mit einem Pfeil markiert.

7 Externe A/V-Geräte anschließen

- Schließen Sie ein Cinch- oder ein S-VIDEO-Kabel an ein geeignetes Audio/Video-Gerät an (z. B. Videorecorder, DVD-Player oder Camcorder).
- Verbinden Sie die einen Enden der Cinch-Audio-Kabel mit dem Anschluss "R - AUDIO - L" auf der Rückseite des Geräts und die anderen Enden mit den entsprechenden Audioausgängen des Audio/Video-Geräts.
- Kopfhörer können an den Kopfhöreranschluss (6) auf der Rückseite des Fernsehgeräts angeschlossen werden. Wenn Kopfhörer angeschlossen sind, ist die Tonwiedergabe über die eingebauten Lautsprecher abgeschaltet.

8 Anschließen eines Computers

- Verbinden Sie die PC-Eingangsbuchse "PC (PC IN)" auf der Rückseite des Fernsehgeräts über ein D-Sub-Kabel (optional) mit der Grafikkarte des Computers.
- Verbinden Sie den Ausgang der Soundkarte des Computers "Audio Out" mit dem Eingang "AUDIO (PC IN)" auf der Rückseite des Fernsehgeräts über ein Stereo-Audio-Kabel (optional).

9 DIGITAL AUDIO OUT (OPTICAL)

- Ausgang an ein digitales Audiogerät anschließen

10 SERVICE

- Serviceanschluss für qualifizierte Serviceingenieure.

11 Anschließen von Component-Geräten (DTV/DVD)

- Verbinden Sie die Komponentenanschlüsse ("P_R", "P_B", "Y") auf der Rückseite des Fernsehgeräts über Komponenten-Videokabel (optional) mit den entsprechenden Komponenten-Videoausgängen des DTV- oder DVD-Geräts.
- Wenn Sie sowohl die Set-Top-Box als auch ein DTV- oder DVD-Gerät anschließen möchten, verbinden Sie die Set-Top-Box mit dem DTV- oder DVD-Gerät, und verbinden Sie das DTV- oder DVD-Gerät mit dem Component-Anschluss ("P_R", "P_B", "Y") des Fernsehgeräts.
- Die P_R-, P_B- und Y-Anschlüsse von Component-Geräten (DTV oder DVD) sind manchmal mit Y, B-Y und R-Y bzw. Y, Cb und Cr beschriftet.
- Verbinden Sie den Audioausgang "R - AUDIO - L" auf der Rückseite des Fernsehgeräts über Cinch-Audiokabel (optional) mit dem entsprechenden Audioausgang des DTV- oder DVD-Geräts.
- Die optimale Bildauflösung für dieses LCD-Fernsehgerät liegt im 1080p-Modus vor.
- Die maximal Bildauflösung für dieses LCD-Fernsehgerät liegt im 1080p-Modus vor.

12 Kensington-Schloss

- Das Kensington-Schloss (optional) dient zur Sicherung des Fernsehgeräts bei Verwendung an einem öffentlichen Ort.
- Wenn Sie ein Schloss verwenden möchten, wenden Sie sich an den Händler, bei dem Sie das Fernsehgerät erworben haben.
- Die Position des Kensington-Schlusses ist modellabhängig.

Fernbedienung

- 1 Wählt ein Zielgerät aus, das mit der Samsung-Fernbedienung (TV, DVD, STB, CABLE, VCR) gesteuert werden soll. (Informationen hierzu finden Sie auf den Seiten 49–51.)
- 2 Standby-Taste des Fernsehgeräts
- 3 Zifferntasten für direkte Programmplatzeingabe
- 4 Taste zum Auswählen von ein-/zweistelligen Programmplätzen
- 5 Anzeige der "Kanalliste" auf dem Bildschirm
- 6 TV- und DTV-Modus direkt aufrufen
- 7 Videorecorder-/DVD-Funktionen (Rücklauf, Stopp, Wiedergabe/Pause, Vorlauf)
- 8 \odot Lautstärke erhöhen
 \ominus Lautstärke verringern
- 9 Ton vorübergehend ausschalten
- 10 Menüanzeige und Änderungsbestätigung
- 11 Zurück zum vorherigem Menü
- 13 EPG-Anzeige (Elektronischer Programmführer)
- 14 Auswahl der Bildgröße
- 15 Audioeffektauswahl
- 16 Einstellung für 5 verschiedene Geräte: TV, DVD, STB, CABLE, or VCR.
- 17 Beim Drücken dieser Taste beginnen einige Tasten auf der Fernbedienung (z. B. Auswahl eines Zielgeräts, Lautstärkereglern, Kanalauswahl), für einige Sekunden zu leuchten. Diese Beleuchtung wird anschließend wieder ausgeschaltet, um Strom zu sparen. Diese Funktion dient zur vereinfachten Verwendung der Fernbedienung bei Nacht oder Dunkelheit.
- 18 Verfügbare Signalquelle auswählen
- 19 Vorheriger Kanal
- 20 DTV-Menü einblenden

- 21 Aufzeichnen von Livesendungen (Nur Anynet+-Funktion, Informationen hierzu finden Sie auf den Seiten 57.)
- 22 $P\odot$: Nächster Kanal
 $P\ominus$: Vorheriger Kanal
- 23 OSD verlassen
- 24 Steuern des Cursors im Menü
- 25 Anzeigen von Informationen zur aktuellen Sendung
- 26 Führt die Anynet-Anzeigefunktionen aus und richtet die Anynet-Geräte ein.
- 27 Farbtasten: Drücken Sie die Taste zum Hinzufügen oder Löschen von Kanälen und zum Speichern von Kanälen in der Liste der bevorzugten Kanäle im Menü "Kanalliste".
- 28 Ein/Aus für Bild-im-Bild
- 29 Untertitel anzeigen
- 30 Bildeffekt auswählen
- 31 Standbild anzeigen
- 32 Wenn die Fernbedienung nicht funktioniert, wechseln Sie die Batterien, und drücken Sie vor der erneuten Verwendung 2–3 Sekunden lang die Taste "RESET".

Teletext-Funktionen

- 6 Teletextanzeige beenden
- 10 Teletext-Index
- 12 Alternativ wählen Sie "Teletext", "Double" oder "Mix".
- 14 Teletextgröße auswählen
- 18 Teletext-Modus auswählen (LIST/FLOF)
- 19 Untergeordnete Teletextseite
- 22 $P\odot$: Nächste Seite
 $P\ominus$: Vorige Seite
- 23 Teletext abbrechen
- 25 Verborgenen Inhalt einblenden
- 27 Fastext-Thema auswählen
- 28 Seite weiter anzeigen (nicht umblättern)
- 30 Teletextseite speichern

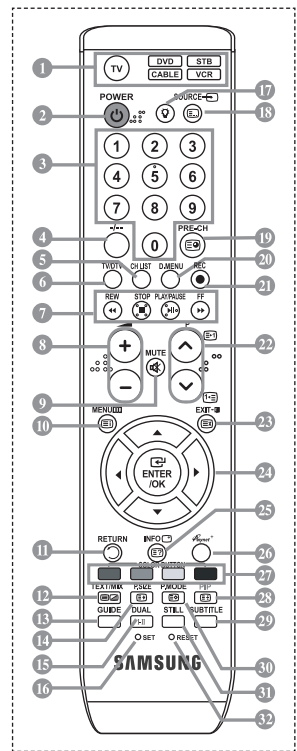

- Die Leistungsfähigkeit der Fernbedienung kann durch starke Lichteinstrahlung beeinträchtigt werden.
- Dies ist eine spezielle Fernbedienung für Personen mit beeinträchtigtem Sehvermögen. Die Netztaaste sowie die Tasten zum Einstellen des Kanals und der Lautstärke, für Stopp und PLAY/PAUSE sind in Blindenschrift beschriftet.

Batterien in die Fernbedienung einsetzen

1. Heben Sie die Abdeckung auf der Rückseite der Fernbedienung an, wie in der Abbildung dargestellt.
 2. Legen Sie zwei AAA-Batterien ein.
 - Achten Sie darauf, dass die Pole der Batterien wie im Batteriefach angezeigt ausgerichtet sind.
 3. Schieben Sie die Abdeckung wieder auf die Fernbedienung.
 - Wenn die Fernbedienung für einen längeren Zeitraum nicht verwendet wird, nehmen Sie die Batterien heraus, und lagern Sie sie an einem kühlen, trockenen Ort. Die Fernbedienung funktioniert bis zu einer Entfernung von 7 m zum Fernsehgerät. (Bei normaler Nutzung der Fernbedienung halten die Batterien ungefähr ein Jahr.)
-
- Sollte die Fernbedienung nicht funktionieren, überprüfen Sie Folgendes:
 1. Ist das Fernsehgerät eingeschaltet?
 2. Wurden Plus- und Minuspol der Batterien vertauscht?
 3. Sind die Batterien leer?
 4. Liegt ein Stromausfall vor oder ist das Netzkabel des Fernsehgeräts nicht eingesteckt?
 5. Befindet sich eine Leuchtstoffröhre oder ein Neonschild in der Nähe?
 - Batterien und Akkus gehören nicht in den Hausmüll. Als Verbraucher sind Sie verpflichtet, alte Batterien und Akkus zur umweltschonenden Entsorgung zurückzugeben. Sie können alte Batterien und Akkus bei den öffentlichen Sammelstellen in Ihrer Gemeinde oder überall dort abgeben, wo Batterien und Akkus der betreffenden Art verkauft werden.

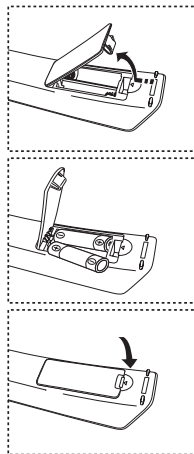

Ein- und Ausschalten

Das Netzkabel wird auf der Rückseite des Fernsehgeräts angeschlossen.

1. Schließen Sie das Netzkabel an eine geeignete Netzsteckdose an.
 - Die Standby-Anzeige auf der Vorderseite des Geräts leuchtet auf.
2. Drücken Sie die Taste ϕ auf dem Bedienfeld des Fernsehgeräts.
 - Zum Einschalten des Fernsehgeräts können Sie auch die Taste **POWER** ϕ oder die Taste **TV/DTV** auf der Fernbedienung drücken.
 - Der Sender, den Sie zuletzt gesehen haben, wird automatisch wieder aufgerufen.
3. Drücken Sie auf der Fernbedienung die Zifferntasten (0-9) oder eine der Programmplatz-Wahltasten (\odot/\odot) rechts auf dem Bedienfeld des Fernsehgeräts \langle C/P ϕ \rangle .
 - Wenn Sie das Gerät zum ersten Mal einschalten, können Sie die Sprache auswählen, in der die Menüs angezeigt werden.
4. Zum Ausschalten des Fernsehgeräts drücken Sie erneut die Taste **POWER** ϕ .

Fernsehgerät in den Standby-Modus schalten

Zur Verringerung des Stromverbrauchs kann das Gerät in den Standby-Modus geschaltet werden. Der Standby-Modus ist nützlich, wenn Sie das Gerät vorübergehend ausschalten möchten (z. B. während einer Mahlzeit).

1. Drücken Sie die Taste **POWER** ϕ auf der Fernbedienung.
 - "Der Bildschirm wird ausgeschaltet, und auf der Vorderseite des Fernsehgeräts leuchtet die Standby-Anzeige auf."
2. Drücken Sie einfach erneut die Taste **POWER** ϕ , eine Zifferntaste (0-9) oder eine **TV/DTV**- oder Programmplatz-Wahltaste (\odot/\odot), um das Gerät wieder einzuschalten.
 - Der Standby-Modus ist nicht für längere Phasen der Abwesenheit gedacht (z. B. wenn Sie verreist sind). Ziehen Sie dann sicherheitshalber den Netzstecker und das Antennenkabel.

Plug & Play

Wenn das Fernsehgerät zum ersten Mal eingeschaltet wird, werden automatisch einige Grundeinstellungen vorgenommen. Die folgenden Einstellungen sind verfügbar.



- Funktionen für Digitalfernsehen (DVB) funktionieren nur in Ländern und Regionen, in denen digitale DVB-T-Signale (MPEG2) terrestrisch gesendet werden. Fragen Sie bei Ihrem örtlichen Händler nach, ob Sie dort DVB-T empfangen können. Zwar hält dieses Fernsehgerät die Vorgaben der DVB-T-Spezifikation ein, aber es kann nicht garantiert werden, dass die Kompatibilität mit zukünftigen digitalen terrestrischen DVB-T-Signalen gewahrt bleibt. Verschiedenen Funktionen sind möglicherweise in manchen Ländern nicht verfügbar.
- 1. Drücken Sie die Taste **POWER** ϕ auf der Fernbedienung. Die Meldung "Start Plug & Play" wird angezeigt. Die Schaltfläche "OK" ist ausgewählt.
- 2. Wählen Sie die entsprechende Sprache aus. Drücken Sie hierzu die Taste \blacktriangle oder \blacktriangledown . Drücken Sie zum Bestätigen der Auswahl die Taste **ENTER/OK**.
- 3. Drücken Sie die Taste \blacktriangleleft oder \blacktriangleright , um "Geschäft" oder "Privat" auszuwählen, und drücken Sie dann die Taste **ENTER/OK**.
 - Wir empfehlen Ihnen, das Fernsehgerät im Modus "Privat" zu verwenden, um das optimale Bild für den Privatgebrauch zu erzielen.
 - Der Modus "Geschäft" ist nur geeignet, wenn das Gerät in einem Verkaufsbereich verwendet wird.
 - Wenn der Anzeigemodus versehentlich auf den "Geschäft"-Modus eingestellt wurde und das Gerät wieder in den Modus "Dynamisch (Privat)" geschaltet werden soll, drücken Sie die Taste "Lautstärke", und halten Sie die Taste **MENU** an der Seite des Fernsehgeräts fünf Sekunden lang gedrückt.
- 4. Die Meldung "Antenneneingang prüfen" wird angezeigt, wenn "OK" ausgewählt ist. Drücken Sie die Taste **ENTER/OK**.
 - Überprüfen Sie, ob das Antennenkabel richtig angeschlossen ist.
- 5. Wählen Sie die entsprechende Sprache aus. Drücken Sie hierzu die Taste \blacktriangle oder \blacktriangledown . Drücken Sie zum Bestätigen der Auswahl die Taste **ENTER/OK**.
- 6. Die Meldung "Einige DTV-Funktionen sind möglicherweise nicht verfügbar. Digital Scan?" wird angezeigt. Drücken Sie die Tasten \blacktriangleleft oder \blacktriangleright , um "Ja" oder "Nein" zu wählen, und drücken Sie dann **ENTER/OK**.

- ♦ **Ja:** Daraufhin wird zuerst eine ATV-Suche und dann zusätzlich eine automatische DTV-Kanalsuche durchgeführt.
- ♦ **Nein:** Es wird nur eine ATV-Suche durchgeführt.

- Diese Funktion wird in allen Ländern außer den folgenden 6 unterstützt: Großbritannien, Österreich, Frankreich, Deutschland, Italien und Spanien.
- 7. Das Menü "Autom. speichern" wird bei aktivierter Option "Start" angezeigt. Drücken Sie die Taste **ENTER/OK**.
 - Die Kanalsuche wird automatisch gestartet und beendet. Das Menü für den Sendersuchlauf wird angezeigt und der DTV-Kanal wird automatisch aktualisiert.
 - Wenn der DTV-Kanal aktualisiert ist, wird die Signalquelle in der Liste der Signalquellen des Eingangsmenüs automatisch in DTV geändert. Wenn Sie alle verfügbaren Sender gespeichert haben, wird das Menü "Zeit einstellen" angezeigt.
 - Zum Unterbrechen des Speichervorgangs zu einem beliebigen Zeitpunkt drücken Sie die Taste **ENTER/OK**.
 - Detaillierte Beschreibungen der DTV-Kanalaktualisierung finden Sie auf Seite 33 dieses Handbuchs. Wenn Sie alle verfügbaren digitalen Kanäle gespeichert haben, wird das Fenster zum Auswählen einer Zeitzone für Ihr Land angezeigt.
- 8. Drücken Sie die Taste **ENTER/OK**. Zum Auswählen von "Monat", "Datum", "Jahr", "Stunde" oder "Minute" drücken Sie die Taste \blacktriangleleft oder \blacktriangleright . Stellen Sie die "Monat", "Datum", "Jahr", "Stunde" oder "Minute" durch Drücken der Taste \blacktriangle oder \blacktriangledown ein.
 - Sie können die Stunden und Minuten auch einstellen, indem Sie die Zifferntasten auf der Fernbedienung drücken.
- 9. Bestätigen Sie die vorgenommenen Einstellungen mit der Taste **ENTER/OK**.

- ♦ **Sprache:** Wählen Sie mit dieser Option die gewünschte Sprache aus.
- ♦ **Land:** Wählen Sie mit dieser Option das gewünschte Land aus.
- ♦ **Autom. speichern:** Wählen Sie diese Option aus, um Sender im Empfangsbereich des Geräts automatisch zu suchen und zu speichern.
- ♦ **Zeit einstellen:** Wählen Sie diese Option aus, um die Uhr des Fernsehgeräts auf die aktuelle Uhrzeit einzustellen.

So setzen Sie diese Funktion zurück:

1. Drücken Sie zum Anzeigen des Menüs die Taste **MENU**.
Drücken Sie die Taste **▲** oder **▼**, um "Einstellungen" auszuwählen, und drücken Sie anschließend die Taste **ENTER/OK**.
2. Drücken Sie die Taste **ENTER/OK** erneut, um "Plug & Play" auszuwählen.
3. Die Meldung zum "Starten von Plug & Play" wird angezeigt. (Informationen hierzu finden Sie auf Seite 9)



- Sender automatisch speichern
- Sender manuell speichern



Sender automatisch speichern

Sie können den verfügbaren Frequenzbereich nach Sendern durchsuchen (verfügbare Sender und Frequenzbereich sind vom jeweiligen Land abhängig).

Die automatisch zugewiesenen Programmplätze entsprechen unter Umständen nicht den gewünschten Programmplätzen. Sie können jedoch die Programmplätze manuell sortieren und nicht gewünschte Sender wieder löschen.

1. Drücken Sie die Taste **MENU**, um das Menü anzuzeigen.
Drücken Sie die Taste **▲** oder **▼**, um "Kanal" auszuwählen, und drücken Sie dann die Taste **ENTER/OK**.
2. Drücken Sie die Taste **ENTER/OK**, um "Land" auszuwählen.
3. Drücken Sie zum Auswählen des entsprechenden Landes die Taste **▲** oder **▼**.
Bestätigen Sie Ihre Auswahl durch Drücken der Taste **ENTER/OK**.
 - Auch wenn Sie die Ländereinstellungen in diesem Menü geändert haben, wird die DTV-Ländereinstellung nicht geändert. Verwenden Sie die Plug & Play-Funktion, um die DTV-Ländereinstellungen zu ändern. (Informationen hierzu finden Sie auf Seite 9)
4. Drücken Sie die Taste **▲** oder **▼**, um "Autom. speichern" auszuwählen, und drücken Sie dann die Taste **ENTER/OK**.
5. Drücken Sie die Taste **ENTER/OK**.
 - Das Fernsehgerät beginnt mit dem Speichern aller verfügbaren Sender.
 - Sie können die Taste **ENTER/OK** jederzeit drücken, um den Speichervorgang zu unterbrechen und zum Menü "Kanal" zurückzukehren.
6. Wenn Sie alle verfügbaren Kanäle gespeichert haben, wird das Menü "Sortieren" angezeigt.

Sender manuell speichern

Sie können bis zu 100 Kanäle, einschließlich Kabelkanälen, speichern.

Bei der manuellen Senderspeicherung sind folgende Optionen verfügbar:

- ◆ Gefundene Sender speichern.
 - ◆ Die Programmnummer der einzelnen Sender, die Sie festlegen möchten.
1. Drücken Sie zum Anzeigen des Menüs die Taste **MENU**.
Drücken Sie die Taste **▲** oder **▼**, um "Kanal" auszuwählen, und drücken Sie anschließend die Taste **ENTER/OK**.
 2. Drücken Sie die Taste **▲** oder **▼**, um "Man. speichern" auszuwählen, und drücken Sie dann die Taste **ENTER/OK**.
 3. Drücken Sie die Taste **ENTER/OK**, um "Programm" auszuwählen.
 4. Um einem Kanal einen Programmplatz zuzuweisen, suchen Sie die korrekte Zahl durch Drücken der Taste **▲** oder **▼** und drücken anschließend die Taste **ENTER/OK**.
 - Sie können den Programmplatz auch mit den Zifferntasten der Fernbedienung einstellen.
 5. Drücken Sie die Taste **▲** oder **▼**, um "Fernsehnorm" auszuwählen, und drücken Sie dann die Taste **ENTER/OK**.
 6. Wählen Sie den erforderlichen Farbstandard durch Drücken der Taste **▲** oder **▼** aus, und drücken Sie dann die Taste **ENTER/OK**.
 7. Drücken Sie die Taste **▲** oder **▼**, um "Tonsystem" auszuwählen, und drücken Sie dann die Taste **ENTER/OK**.
 8. Wählen Sie den erforderlichen Klangstandard durch Drücken der Taste **▲** oder **▼** aus, und drücken Sie dann die Taste **ENTER/OK**.
 - Falls kein oder nur schlechter Ton zu hören sein sollte, wählen Sie ein anderes Tonsystem aus.
 9. Wenn Ihnen die Nummer des zu speichernden Kanals bekannt ist, drücken Sie die Taste **▲** oder **▼**, um den "Kanal" auszuwählen. Drücken Sie die Taste **ENTER/OK**. Wählen Sie mit den Tasten **▲** oder **▼** die Option **C** (Terrestrischer Sender) oder **S** (Kabelkanal) aus. Drücken Sie die Taste **▶**, um den Kanal auszuwählen. Wählen Sie mit den Tasten **▲** oder **▼** die gewünschte Nummer, und drücken Sie dann die Taste **ENTER/OK**.
 - Kanalmodus: **P** (Programmmodus), **C** (Modus "Terrestrischer Kanal"), **S** (Modus "Kabelkanal")
 - Sie können die Kanalnummer auch mit den Zifferntasten der Fernbedienung einstellen.
 10. Wenn Sie die Kanalnummern nicht kennen, wählen Sie mit den Tasten **▲** oder **▼** die Option "Suchlauf" aus. Drücken Sie die Taste **ENTER/OK**. Führen Sie mit den Tasten **▲** oder **▼** den Suchlauf durch, und drücken Sie dann die Taste **ENTER/OK**.
 11. Wählen Sie mit den Tasten **▲** oder **▼** die Option "Speichern" aus. Drücken Sie die Taste **ENTER/OK**, um "OK" auszuwählen.
 12. Wiederholen Sie die Schritte **3** bis **11** für jeden weiteren Kanal, den Sie speichern möchten.

- ◆ **Programm:** Wählen Sie mit dieser Option einen Programmplatz für den Sender aus.
- ◆ **Fernsehnorm:** Stellen Sie mit dieser Option die Fernsehnorm ein.
- ◆ **Tonsystem:** Stellen Sie mit dieser Option das Tonsystem ein.
- ◆ **Kanal:** Wählen Sie mit dieser Option einen Sender aus.
- ◆ **Suchlauf:** Wählen Sie diese Option aus, um die Sendefrequenz des Senders zu ermitteln.
- ◆ **Speichern:** Wählen Sie diese Option aus, um die Einstellungen zu speichern.

Einstellen der Kanallisten

Stellen Sie die Kanäle wie gewünscht ein.

Sie können den gewünschten Sender auf einfache Weise löschen, hinzufügen oder sperren.

1. Drücken Sie zum Anzeigen des Menüs die Taste **MENU**.
Drücken Sie die Taste **▲** oder **▼**, um "Kanal" auszuwählen, und drücken Sie anschließend die Taste **ENTER/OK**.
2. Drücken Sie die Taste **▲** oder **▼**, um "Programmverwaltung" auszuwählen, und drücken Sie dann die Taste **ENTER/OK**.
3. Drücken Sie die Taste **ENTER/OK**, um "Kanalliste" auszuwählen.
4. Wählen Sie mit der Taste **▶** die Option "⊕" aus.
5. Drücken Sie die Taste **▲** oder **▼**, um den nicht gewünschten Kanal auszuwählen, und drücken Sie dann die Taste **ENTER/OK**.
6. Wiederholen Sie Schritt 5 für jeden Kanal, den Sie auswählen oder für den Sie die Auswahl rückgängig machen möchten.
7. Drücken Sie zum Beenden die Taste **EXIT**.

➤ "🔒" ist aktiviert, wenn "Kindersicherung" auf "Ein" eingestellt ist.

📄 Diese Optionen können Sie auch durch Drücken der Taste **CH List** auf der Fernbedienung aufrufen.

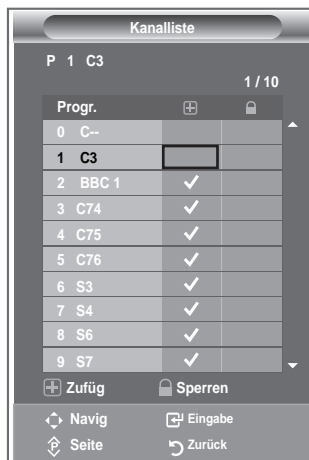

Aktivieren der Kindersicherung

Mit dieser Funktion können Sie nicht autorisierte Benutzer, z. B. Kinder, daran hindern, ungeeignete Programme anzuschauen, indem das Bild blockiert und der Ton stummgeschaltet wird. Die Kindersicherung kann nicht über die Tasten an der Seite aufgehoben werden. Sie kann nur über die Fernbedienung deaktiviert werden. Bewahren Sie die Fernbedienung deshalb für Kinder unzugänglich auf.

1. Drücken Sie zum Anzeigen des Menüs die Taste **MENU**.
Drücken Sie die Taste **▲** oder **▼**, um "Kanal" auszuwählen, und drücken Sie anschließend die Taste **ENTER/OK**.
2. Drücken Sie die Taste **▲** oder **▼**, um "Programmverwaltung" auszuwählen, und drücken Sie dann die Taste **ENTER/OK**.
3. Drücken Sie die Taste **▲** oder **▼**, um "Kindersicherung" auszuwählen, und drücken Sie dann die Taste **ENTER/OK**.
4. Drücken Sie erneut die Taste **▲** oder **▼**, um "Ein" oder "Aus" auszuwählen. Drücken Sie die Taste **ENTER/OK**.
5. Drücken Sie die Taste **▲** oder **▼**, um "Kanalliste" auszuwählen, und drücken Sie dann die Taste **ENTER/OK**.
6. Wählen Sie mit der Taste **▶** die Option "🔒" aus.
7. Drücken Sie die Taste **▲** oder **▼**, um die zu sperrenden Kanäle auszuwählen, und drücken Sie dann die Taste **ENTER/OK**.
8. Wiederholen Sie die Schritte 7 für jeden Kanal, den Sie sperren oder entsperren möchten.
9. Drücken Sie zum Beenden die Taste **EXIT**.

➤ Wählen Sie unter "Kindersicherung" die Option "Ein" oder "Aus" aus, um die für "🔒" ausgewählten Kanäle auf einfache Weise zu aktivieren oder deaktivieren.

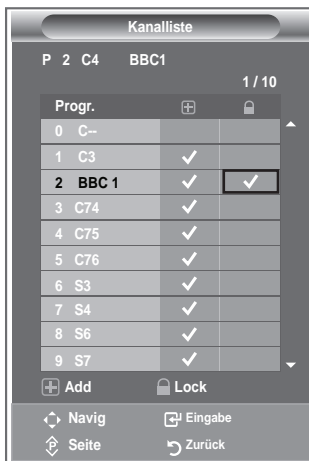
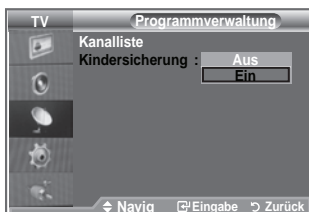

Gespeicherte Sender sortieren

Sie können die Nummern von zwei Kanälen austauschen, um:

- ◆ Die numerische Reihenfolge zu ändern, in der die Kanäle automatisch gespeichert wurden.
 - ◆ Den Kanälen, die Sie am häufigsten sehen, einfach zu merkende Nummern zuzuweisen.
1. Drücken Sie die Taste **MENU**, um das Menü anzuzeigen. Drücken Sie die Taste **▲** oder **▼**, um "Kanal" auszuwählen, und drücken Sie dann die Taste **ENTER/OK**.
 2. Drücken Sie die Taste **▲** oder **▼**, um "Sortieren" auszuwählen, und drücken Sie dann die Taste **ENTER/OK**.
 3. Wählen Sie durch mehrfaches Drücken der Taste **▲** oder **▼** die Kanalnummer aus, die Sie ändern möchten. Drücken Sie die Taste **ENTER/OK**.
 - Die Nummer und der Name des ausgewählten Kanals werden auf die rechte Seite verschoben.
 4. Drücken Sie dann die Taste **▲** oder **▼**, um zu der Position zu gelangen, in die Sie ändern möchten, und drücken Sie dann die Taste **ENTER/OK**.
 - Der Sender, der unter diesem Programmplatz gespeichert war, erhält den Programmplatz des anderen Senders (Sender werden gegeneinander ausgetauscht).
 5. Wiederholen Sie die Schritte **3** bis **4** für jeden weiteren Kanal, dem Sie eine andere Kanalnummer zuweisen möchten.
 6. Drücken Sie zum Beenden die Taste **EXIT**.



Sendernamen zuweisen

Sendernamen werden automatisch zugewiesen, sofern diese Information im Sendersignal enthalten ist. Sie können Sendernamen bearbeiten und ändern.

1. Drücken Sie zum Anzeigen des Menüs die Taste **MENU**. Drücken Sie die Taste **▲** oder **▼**, um "Kanal" auszuwählen, und drücken Sie anschließend die Taste **ENTER/OK**.
 2. Drücken Sie die Taste **▲** oder **▼**, um "Name" auszuwählen, und drücken Sie dann die Taste **ENTER/OK**.
 3. Bei Bedarf wählen Sie durch Drücken der Taste **▲** oder **▼** den Kanal, dem Sie einen neuen Namen zuweisen möchten, aus. Drücken Sie die Taste **ENTER/OK**.
 - Die Auswahlleiste wird um das Namensfeld herum angezeigt.
- | Um... | Dann... |
|--|--|
| Buchstabe, Zahl oder Symbol auswählen | Drücken Sie die Taste ▲ oder ▼ . |
| zur nächsten Stelle springen möchten | Drücken Sie die Taste ▶ . |
| zur vorherigen Stelle springen möchten | Drücken Sie die Taste ◀ . |
| "den Namen bestätigen möchten," | Drücken Sie die Taste ENTER/OK . |
- Verfügbare Zeichen: Buchstaben des Alphabets (A-Z) / Ziffern (0-9) / Sonderzeichen (, Leerzeichen)
5. Wiederholen Sie die Schritte **3** bis **4** für jeden Kanal, dem Sie einen neuen Namen zuweisen möchten.
 6. Drücken Sie zum Beenden die Taste **EXIT**.

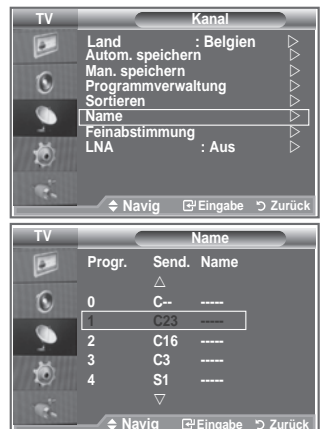

Senderfeinabstimmung durchführen

Verwenden Sie die Feinabstimmung, um für bestimmte Kanäle die Empfangseinstellungen manuell zu optimieren.

1. Verwenden Sie die Zifferntasten, um den Kanal, den Sie fein abstimmen möchten, direkt auszuwählen.
2. Drücken Sie zum Anzeigen des Menüs die Taste **MENU**. Drücken Sie die Taste **▲** oder **▼**, um "Kanal" auszuwählen, und drücken Sie anschließend die Taste **ENTER/OK**.
3. Drücken Sie die Taste **▲** oder **▼**, um "Feinabstimmung" auszuwählen, und drücken Sie dann die Taste **ENTER/OK**.
4. Stellen Sie mit den Tasten **◀** oder **▶** die Feinabstimmung ein. Drücken Sie die Taste **ENTER/OK**.
5. Drücken Sie zum Beenden die Taste **EXIT**.
 - Gespeicherte feinabgestimmte Kanäle werden mit einem Sternchen "*" auf der rechten Seite der Kanalnummer im Kanal-Banner markiert. Außerdem wird die Nummer des Programmplatzes rot angezeigt.
 - Wählen Sie zum Zurücksetzen der Feinabstimmung die Option "Reset" aus, indem Sie die Taste **▲** oder **▼** drücken und dann die Taste **ENTER/OK** drücken.

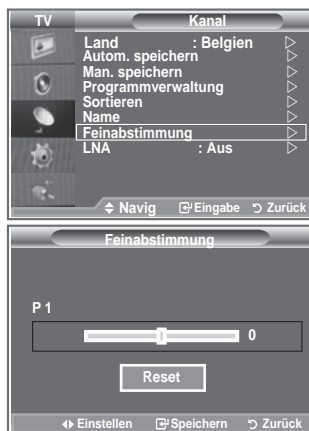

LNA (rauscharmer Verstärker)

Mit Hilfe der LNA-Funktion kann der Empfang in Gebieten mit schwachem Empfang verbessert werden (ein rauscharmer Vorverstärker verstärkt das Eingangssignal).

1. Drücken Sie zum Anzeigen des Menüs die Taste **MENU**. Drücken Sie die Taste **▲** oder **▼**, um "Kanal" auszuwählen, und drücken Sie anschließend die Taste **ENTER/OK**.
2. Drücken Sie die Taste **▲** oder **▼**, um "LNA" auszuwählen, und drücken Sie dann die Taste **ENTER/OK**.
3. Drücken Sie die Taste **▲** oder **▼**, um "Aus" oder "Ein" auszuwählen. Drücken Sie dann die Taste **ENTER/OK**.
4. Drücken Sie zum Beenden die Taste **EXIT**.



Bildstandard ändern

Sie können den Bildstandard auswählen, der für Ihre Sehgewohnheiten am besten geeignet ist.

1. Drücken Sie die Taste **MENU**, um das Menü anzuzeigen. Drücken Sie die Taste **ENTER/OK**, um "Bild" auszuwählen.
2. Drücken Sie die Taste **ENTER/OK** erneut, um "Modus" auszuwählen.
3. Drücken Sie dann die Taste **▲** oder **▼**, um den gewünschten Bildeffekt auszuwählen. Drücken Sie die Taste **ENTER/OK**.
4. Drücken Sie zum Beenden die Taste **EXIT**.

- ◆ **Dynamisch:** Wählen Sie diese Option für die Anzeige von hochauflösenden Fernsehbildern bei starker Umgebungsbeleuchtung aus.
- ◆ **Standard:** Wählen Sie diese Option für die optimale Anzeige von Fernsehbildern bei normaler Umgebungsbeleuchtung aus.
- ◆ **Film:** Wählen Sie diese Option für die optimale Anzeige von Fernsehbildern bei geringer Umgebungsbeleuchtung aus.

- Der Bildmodus muss für jede Signalquelle separat angepasst werden.
- Sie können zu den werkseitig festgelegten Standardbildeinstellungen zurückkehren, indem Sie "Zurücksetzen" auswählen. (Weitere Informationen finden Sie unter "Zurücksetzen der Bildeinstellungen auf die werkseitig festgelegten Standardwerte" auf Seite 19.)

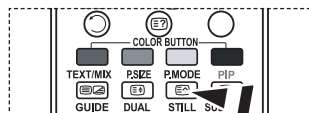

- ☞ Sie können auch die Taste **P.MODE** auf der Fernbedienung drücken, um eine der Bildeinstellungen auszuwählen.

Bild einstellen

Das Gerät verfügt über mehrere Einstellmöglichkeiten für die Bildqualität.

1. Um den gewünschten Bildeffekt zu erzielen, befolgen Sie die Anweisungen 1 bis 3 unter "Bildstandard ändern".
2. Wählen Sie mit den Tasten **▲** oder **▼** ein bestimmtes Element aus. Drücken Sie die Taste **ENTER/OK**.
3. Erhöhen oder verringern Sie mit den Tasten **◀** oder **▶** den Wert für ein bestimmtes Element. Drücken Sie die Taste **ENTER/OK**.
4. Drücken Sie zum Beenden die Taste **EXIT**.

- ◆ **Kontrast:** Wählen Sie diese Option aus, um den Kontrast zwischen Objekten und Hintergrund einzustellen.
- ◆ **Helligkeit:** Wählen Sie diese Option aus, um die Helligkeit des gesamten Bildschirms einzustellen.
- ◆ **Schärfe:** Wählen Sie diese Option aus, um die Konturen von Objekten zu schärfen oder weichzeichnen.
- ◆ **Farbe:** Wählen Sie diese Option aus, um die Farbhelligkeit einzustellen.
- ◆ **Farbton (nur NTSC oder DTV):** Wählen Sie diese Option aus, um natürlichere Farbtöne für Objekte durch Erhöhen des Rot- oder Grünanteils einzustellen.

- Die eingestellten Werte werden entsprechend dem jeweils ausgewählten Bildmodus gespeichert.
- Im PC-Modus können nur "Kontrast" und "Helligkeit" eingestellt werden.
- Die Funktion "Farbton" steht nur in den Modi "HDMI" und "Komp." zur Verfügung.



Farbtemperatur einstellen

Sie können den für Ihre Augen angenehmsten Farbton auswählen.

1. Um den gewünschten Bildeffekt zu erzielen, befolgen Sie die Anweisungen 1 bis 3 unter "Bildstandard ändern" (auf Seite 15).
2. Drücken Sie die Taste ▲ oder ▼, um "Farbtemp." auszuwählen, und drücken Sie dann die Taste **ENTER/OK**.
3. Drücken Sie die Taste ▲ oder ▼, um die gewünschte Farbtoneinstellung auszuwählen. Drücken Sie die Taste **ENTER/OK**.
4. Drücken Sie zum Beenden die Taste **EXIT**.

- ◆ **Kalt2:** Sorgt für eine höhere Farbtemperatur (blauer) als das Menü "Kalt1" (Kalt2).
- ◆ **Kalt1:** Verleiht Weißstönen einen bläulichen Stich.
- ◆ **Normal:** Behält Weißstöne bei.
- ◆ **Warm1:** Verleiht Weißstönen einen rötlichen Stich.
- ◆ **Warm2:** Sorgt für eine geringere Farbtemperatur (röter) als das Menü "Warm1".



- Die eingestellten Werte werden entsprechend dem jeweils ausgewählten Bildmodus gespeichert.
- Wenn der Bildmodus auf "Dynamisch" oder "Standard" eingestellt ist, kann "Warm1" und "Warm2" nicht ausgewählt werden.

Aktivieren der Hintergrundbeleuchtung

Sie können die Bildschirmhelligkeit durch Einregeln der LCD-Hintergrundhelligkeit anpassen. (0~10)

1. Um den gewünschten Bildeffekt zu erzielen, befolgen Sie die Anweisungen 1 bis 3 unter "Bildstandard ändern" (auf Seite 15).
2. Drücken Sie die Taste ▲ oder ▼, um "Hinter.Licht" auszuwählen, und drücken Sie dann die Taste **ENTER/OK**.
3. Erhöhen oder verringern Sie mit den Tasten ◀ oder ▶ den Wert für ein bestimmtes Element.
4. Drücken Sie die Taste **ENTER/OK**.
Drücken Sie zum Beenden die Taste **EXIT**.

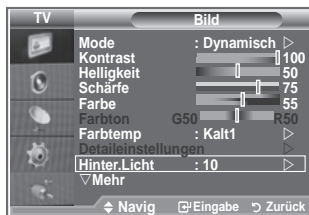

Konfigurieren detaillierter Bildeinstellungen

Sie können den für Ihre Augen angenehmsten Farbton auswählen.

1. Drücken Sie die Taste **MENU**, um das Menü anzuzeigen.
2. Drücken Sie die Taste **ENTER/OK**, um "Bild" auszuwählen.
3. Drücken Sie die Taste **▲** oder **▼**, um "Detaileinstellungen" auszuwählen, und drücken Sie dann die Taste **ENTER/OK**.
4. Wählen Sie die erforderliche Option durch Drücken der Taste **▲** oder **▼** aus, und drücken Sie dann die Taste **ENTER/OK**.
Verfügbare Optionen: "Schwarzabgleich", "Optimalkontrast", "Gamma", "Weißabgleich", "Farbanpassung", "Kantenglättung", "Farbraum".
5. Wenn Sie die gewünschten Änderungen vorgenommen haben, drücken Sie die Taste **ENTER/OK**.
6. Drücken Sie zum Beenden die Taste **EXIT**.
 - Wenn der Bildmodus auf Film oder Standard eingestellt ist, können Sie Detaileinstellungen auswählen.
 - Bei deaktiviertem DNE können Sie "Detaileinstellungen" bei eingestelltem Bildmodus "Standard" nicht wählen.

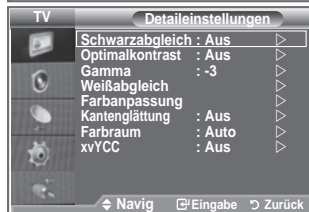

◆ **Schwarzabgleich: Aus/Gering/Mittel/Hoch**

Sie können direkt auf dem Bildschirm den Schwarzwert auswählen, um die Bildschirmtiefe anzupassen.

◆ **Optimalkontrast: Aus/Gering/Mittel/Hoch**

Sie können den Bildschirmkontrast so anpassen, dass ein optimaler Kontrast gewährleistet ist.

◆ **Gamma: -3~ 3**

Sie können die mittlere Bildhelligkeit einstellen.

Drücken Sie die Taste **◀** oder **▶**, bis Sie die optimale Einstellung erzielt haben.

◆ **Weißabgleich: R-Offset/G-Offset/B-Offset/R-Gain/G-Gain/B-Gain/Reset**

Um natürlichere Bildfarben zu erhalten, können Sie die Farbtemperatur anpassen.

R-Offset/G-Offset/B-Offset/R-Gain/G-Gain/B-Gain: Wird der Anpassungswert geändert, wird der angepasste Bildschirm aktualisiert.

Wählen Sie mit den Tasten **▲** oder **▼** die gewünschte Option, und drücken Sie dann die Taste **ENTER/OK**.

Drücken Sie die Taste **◀** oder **▶**, bis Sie die optimale Einstellung erzielt haben.

Zurücksetzen: Der zuvor angepasste Weißabgleich wird auf die Werkseinstellungen zurückgesetzt.

◆ **Farbanpassung: Rosa/Grün/Blau/Weiß/Reset**

Sie können diese Einstellung Ihrem persönlichen Geschmack anpassen.

Rosa/Grün/Blau/Weiß: Wird der Anpassungswert geändert, wird der angepasste Bildschirm aktualisiert.

Wählen Sie mit den Tasten **▲** oder **▼** die gewünschte Option, und drücken Sie dann die Taste **ENTER/OK**.

Drücken Sie die Taste **◀** oder **▶**, bis Sie die optimale Einstellung erzielt haben.

➤ Zurücksetzen: Die zuvor angepassten Farben werden auf die Werkseinstellungen zurückgesetzt.

◆ **Kantenglättung: Aus/Ein**

Sie können die Objektgrenzen betonen.

◆ **Farbraum: Auto/Breit**

Sie können den Farbproduktionsraum für das Eingangssignal auf "Auto" oder "Breit" festlegen.

◆ **xvYCC: Aus/Ein**

Durch Aktivieren des xvYCC-Modus vergrößern Sie die Detailtreue und den Farbraum beim Abspielen von Filmen von einem externen Gerät (d. h. DVD-Player), das an den HDMI- oder Komponenteneingang angeschlossen ist. Dieses Feature steht nur zur Verfügung, wenn Sie den Bildmodus auf „Film“ einstellen.

Bildformat wählen



Sie können ein Bildformat auswählen, das Ihren Sehgewohnheiten am besten entspricht.

1. Drücken Sie die Taste **MENU**, um das Menü anzuzeigen.
Drücken Sie die Taste **ENTER/OK**, um "Bild" auszuwählen.
2. Drücken Sie die Taste **▲** oder **▼**, um "Format" auszuwählen, und drücken Sie dann die Taste **ENTER/OK**.
3. Wählen Sie mit der Taste **▲** oder **▼** die gewünschte Option aus. Drücken Sie die Taste **ENTER/OK**.
4. Drücken Sie zum Beenden die Taste **EXIT**.

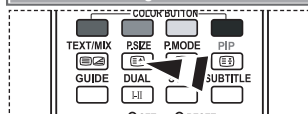
- ◆ **Autom. Breit:** Mit dieser Option stellen Sie das Bildformat automatisch auf das Seitenverhältnis "16:9" ein.
- ◆ **16 :9:** Wählen Sie diese Option aus, um als Bildformat das Seitenverhältnis 16:9 einzustellen (zum Anzeigen von DVDs und Fernsehsendungen im Breitbildformat).
- ◆ **Breitenzoom:** Diese Option vergrößert das Bild auf mehr als 4:3.
- ◆ **Zoom:** Wählen Sie diese Option aus, um das 16:9-Breitbild auf die volle Bildschirmbreite zu vergrößern.
- ◆ **4:3:** Dies ist die Standardeinstellung zum Anzeigen von Videos und herkömmlichen Fernsehsendungen.
- ◆ **Nur Scan:** Die eingegangenen Szenen werden angezeigt, wie sie sind, ohne dass Bildteile abgeschnitten werden. Dies erfolgt bei Eingangssignalen mit HDMI 720p, 1080i, 1080p.



☞ Diese Optionen können Sie auch durch Drücken der Taste **P.SIZE** auf der Fernbedienung aufrufen.

- Die Funktion "Autom. Breit" ist nur in den Modi "TV", "Ext1", "Ext2", "AV" und "S-Video" verfügbar.
- Im PC-Modus können nur die Modi "16:9" und "4:3" eingestellt werden.
- Zoom: Wählen Sie  aus, indem Sie die Taste **◀** oder **▶** drücken. Mit der Taste **▲** oder **▼** können Sie das Bild nach oben oder nach unten verschieben. Drücken Sie  nach getroffener Auswahl die Tasten **▲** oder **▼**, um das Bild in vertikaler Richtung zu vergrößern oder zu verkleinern.
- Breitenzoom: Verschieben Sie das Bild mit den Tasten **▲** oder **▼** nach oben oder  nach unten, nachdem Sie mit der Taste **▶** oder **ENTER/OK** eine Auswahl getroffen haben.

Aktuelles Bild einfrieren

Drücken Sie die Taste **STILL**, um das aktuelle Bild zum Standbild zu machen. Drücken Sie erneut die Taste, um den Vorgang abzubrechen.

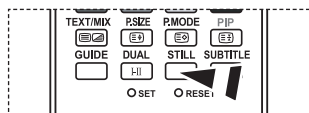

Auswählen des Bildschirmmodus

Wenn Sie die Bildgröße bei einem Fernsehgerät im 16:9-Format auf Automatisch einstellen, können Sie bestimmen, dass das Bild als 4:3 WSS (Breitbilddienst) oder gar nicht sehen angezeigt werden soll. Da jedes europäische Land eine andere Bildgröße verwendet, können die Benutzer sie damit einstellen.

1. Drücken Sie die Taste **MENU**, um das Menü anzuzeigen. Drücken Sie die Taste **ENTER/OK**, um "Bild" auszuwählen.
2. Drücken Sie die Taste **▲** oder **▼**, um "Bildschirmmodus" auszuwählen, und drücken Sie dann die Taste **ENTER/OK**.

3. Wählen Sie mit der Taste **▲** oder **▼** die gewünschte Option aus. Drücken Sie die Taste **ENTER/OK**.

Verfügbare Optionen: 16:9, Breitenzoom, Zoom, 4:3

- ◆ 16:9: Diese Option stellt das Breitbildformat 16:9 ein.
 - ◆ Breitenzoom: Diese Option vergrößert das Bild auf mehr als 4:3.
 - ◆ Zoom: Vergrößert das Bild vertikal.
 - ◆ 4:3: Stellt das Bildformat auf den Normal-Modus 4:3 ein.
4. Drücken Sie zum Beenden die Taste **EXIT**.
 - "Bildgröße" steht im Modus "Autom. Breit" zur Verfügung.
 - Diese Funktion ist im Modus "PC", "Komp." oder "HDMI" nicht verfügbar.



Zurücksetzen der Bildeinstellungen auf die werkseitig festgelegten Standardwerte

Sie können die Einstellungen auf die werkseitig festgelegten Standardbildeinstellungen zurücksetzen.

1. Um den gewünschten Bildeffekt zu erzielen, befolgen Sie unter "Bildstandard ändern" die Anweisungen 1 bis 3 (auf Seite 15).
2. Drücken Sie die Taste **▲** oder **▼**, um "Reset" auszuwählen, und drücken Sie dann die Taste **ENTER/OK**.
3. Wählen Sie mit den Tasten **▲** oder **▼** die Option "OK" oder "Abbrechen" aus. Drücken Sie die Taste **ENTER/OK**.
4. Drücken Sie zum Beenden die Taste **EXIT**.
 - Die Option "Reset" wird auf jeden Bildmodus angewendet.



Digitale RM / Farbverstärkung / DNle / Kino-Plus

Wenn das vom Fernsehgerät empfangene Übertragungssignal schwach ist, können Sie diese Rauschminderungsfunktion aktivieren, um ggf. statische Aufladungen oder Geistereffekte auf dem Bildschirm zu verringern.

1. Drücken Sie die Taste **MENU**, um das Menü anzuzeigen.
Drücken Sie die Taste **ENTER/OK**, um "Bild" auszuwählen.
2. Wählen Sie die erforderliche Option durch Drücken der Taste **▲** oder **▼** aus, und drücken Sie dann die Taste **ENTER/OK**.
Verfügbare Optionen: Digitale RM, Farbverstärkung, DNle, Kino-Plus.
3. Wenn Sie die gewünschten Änderungen vorgenommen haben, drücken Sie die Taste **ENTER/OK**.
4. Drücken Sie zum Beenden die Taste **EXIT**.



◆ **Digitale RM: Aus/Gering/Mittel/Hoch/Auto**

Wenn das vom Fernsehgerät empfangene Signal schwach ist, können Sie diese Funktion aktivieren, um ggf. Bildrauschen und Doppelkonturen auf dem Bildschirm zu verringern.

- Diese Funktion ist im PC-Modus nicht verfügbar.

◆ **Farbverstärkung: Aus/Ein**

Wenn diese Option eingeschaltet wird, werden die Farben des Himmels und von Gras stärker und klarer für ein lebendigeres Bildschirmbild sein.

- Diese Funktion ist im PC-Modus nicht verfügbar.
- Diese Funktion ist im Modus "Film" und "Standard" nicht verfügbar.

◆ **DNle: Aus / Demo / Ein**

Dieses Fernsehgerät weist die DNle-Funktion auf und bietet daher hohe Bildqualität. Wenn DNle eingestellt wird, ist auf dem Bildschirm die DNle-Funktion aktiviert. Wenn Sie DNle auf Demo festlegen, können Sie auf dem Bildschirm zu Demonstrationszwecken die aktivierte DNle und ein normales Bild anzeigen. Mit dieser Funktion können Sie den Unterschied in der Bildqualität sehen.

- DNle™ (Digital Natural Image engine, Modul "Natürliches digitales Bild") **[DNle™]**
Mit dieser Funktion erhalten Sie durch 3D-Rauschunterdrückung, Detailverbesserung, Kontrastverstärkung und verbesserte Weißdarstellung ein schärferes Bild. Der neue Bildausgleichsalgorithmus sorgt für ein helleres, klareres und viel detailreicheres Bild. Durch die DNle™-Technologie wird jedes Signal Ihren Augen angepasst.
- Diese Funktion ist im PC-Modus nicht verfügbar.
- Diese Funktion ist im Modus "Film" nicht verfügbar.

◆ **Kino-Plus: Aus/Ein**

Selbst in schnellen Szenen wird die Haut natürlicher und Text klarer angezeigt.

- Verwenden Sie bei Spielfilmen diese Funktion.
- Das Breitenzoom, Zoom und Nur Scan-Modus wird nicht unterstützt
- Diese Funktion ist im PC-Modus nicht verfügbar.

Bild-in-Bild-Funktion (PIP) verwenden

Sie können innerhalb des Hauptbildes (Fernsehsendung oder Video) ein PIP-Bild einblenden. Dadurch können Sie gleichzeitig eine Fernsehsendung oder ein Video von einem angeschlossenen Gerät im Auge behalten.

- Drücken Sie die Taste **MENU**, um das Menü anzuzeigen. Drücken Sie die Taste **▲** oder **▼**, um "Einstellungen" auszuwählen, und drücken Sie dann die Taste **ENTER/OK**.
- Drücken Sie die Taste **▲** oder **▼**, um "PIP" auszuwählen, und drücken Sie dann die Taste **ENTER/OK**.
- Drücken Sie erneut die Taste **ENTER/OK**. Drücken Sie die Taste **▲** oder **▼**, um "Ein" auszuwählen, und drücken Sie dann die Taste **ENTER/OK**.
 - Bei aktivierter PIP-Funktion ändern sich die Format des Hauptbildes in 16:9.
- Drücken Sie die Taste **▲** oder **▼**, um "Quelle" auszuwählen, und drücken Sie dann die Taste **ENTER/OK**. Wählen Sie eine Quelle für das PIP-Bild aus, indem Sie die Taste **▲** oder **▼** drücken, und drücken Sie die Taste **ENTER/OK**.
 - Für das PIP-Bild können je nach Einstellung des Hauptbildes verschiedene Signalquellen ausgewählt werden.
- Wählen Sie mit der Taste **▲** oder **▼** "Format" des PIP-Bildes aus, und drücken Sie dann die Taste **ENTER/OK**. Legen Sie durch Drücken der Taste **▲** oder **▼** die Format des PIP-Bildes fest, und drücken Sie danach **ENTER/OK**.
 - Wenn sich das Hauptbild im PC und Komp.-Modus befindet, ist "Format" nicht verfügbar.
- Drücken Sie die Taste **▲** oder **▼**, um "Position" auszuwählen, und drücken Sie dann die Taste **ENTER/OK**. Legen Sie die Position des PIP-Bildes fest, indem Sie die Taste **▲** oder **▼** drücken. Drücken Sie dann die Taste **ENTER/OK**.
- Drücken Sie die Taste **▲** oder **▼**, um "Programm" auszuwählen, und drücken Sie dann die Taste **ENTER/OK**. Mit der Taste **▲** oder **▼** können Sie nun den Kanal auswählen, der im PIP-Bild wiedergegeben werden soll. Drücken Sie die Taste **ENTER/OK**.
 - "Programm" kann auch aktiv sein, wenn das PIP-Bild auf "TV" eingestellt ist.
- Drücken Sie zum Beenden die Taste **EXIT**.
 - Möglicherweise wirkt das Bild im PIP-Fenster leicht unnatürlich, wenn Sie den Hauptbildschirm zum Anzeigen von Spielen oder Karaoke verwenden.

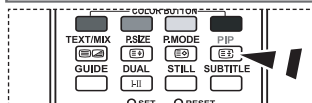
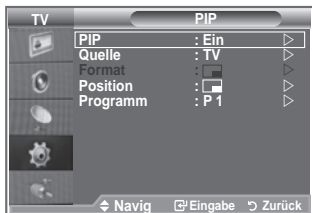

Drücken Sie mehrfach die Taste **PIP** auf der Fernbedienung, um "PIP" zu aktivieren bzw. zu deaktivieren.

◆ Quelle:	Dient der Auswahl einer Quelle des Unterbildes.								
◆ Format:	Wählen Sie mit dieser Option die Format des PIP-Bildes aus.								
◆ Position:	Verwenden Sie diese Option, um das PIP-Bild zu verschieben.								
◆ Programm:	Verwenden Sie diese Option, um den im PIP-Bild angezeigten Sender zu wechseln.								

PIP-Einstellungen

O: PIP verfügbar, X: PIP ist inaktiv

Main	Grundeinstellungen Sub									
	Analog-TV:	Ext.1	Ext.2	AV	S-Video	Komp.	HDMI	PC	Digital-TV	
Komp.	O	O	O	O	X	X	X	X	X	
HDMI	O	O	O	O	X	X	X	X	X	
PC	O	O	O	O	X	X	X	X	X	

HDMI-Schwarzwert

Sie können direkt auf dem Bildschirm den Schwarzwert auswählen, um die Bildschirmtiefe anzupassen.

1. Drücken Sie die Taste **MENU**, um das Menü anzuzeigen. Drücken Sie die Taste **▲** oder **▼**, um "Einstellungen" auszuwählen, und drücken Sie dann die Taste **ENTER/OK**.
2. Drücken Sie die Taste **▲** oder **▼**, um "HDMI-Schwarzwert" auszuwählen, und drücken Sie dann die Taste **ENTER/OK**.
3. Drücken Sie die Taste **▲** oder **▼**, um "Normal" oder "Gering" auszuwählen, und drücken Sie dann die Taste **ENTER/OK**.
4. Drücken Sie zum Beenden die Taste **EXIT**.
➤ Diese Funktion ist nur bei einer Verbindung des externen Eingangs mit HDMI (RGB-Signal) aktiv.

- ◆ **Normal:** Das Bild wird heller.
- ◆ **Gering:** Das Bild wird dunkler.



Tonstandard wählen

Stellen Sie den Audiomodus ein, der am besten zur jeweiligen Sendung passt.

1. Drücken Sie die Taste **MENU**, um das Menü anzuzeigen. Drücken Sie die Taste **▲** oder **▼**, um "Ton" auszuwählen, und drücken Sie dann die Taste **ENTER/OK**.
2. Drücken Sie die Taste **ENTER/OK**, um "Modus" auszuwählen.
3. Wählen Sie den gewünschten Klangeffekt durch wiederholtes Drücken der Taste **▲** oder **▼** aus, und drücken Sie dann die Taste **ENTER/OK**.
4. Drücken Sie zum Beenden die Taste **EXIT**.

- ◆ **Standard:** Wählt den normalen Audiomodus aus.
- ◆ **Musik:** Betont die Musik im Verhältnis zu Stimmen.
- ◆ **Film:** Bietet eine lebendige und volle Tonwiedergabe für Filme.
- ◆ **Sprache:** Betont Stimmen im Verhältnis zu anderen Geräuschen.
- ◆ **Benutzerdef.:** Wählt benutzerdefinierte Toneinstellungen aus. (Weitere Informationen finden Sie unter "Ton (Equalizer) einstellen".)

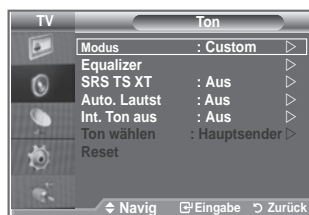

Ton (Equalizer) einstellen

Sie können den Ton Ihrem persönlichen Geschmack anpassen.

1. Drücken Sie die Taste **MENU**, um das Menü anzuzeigen.
Drücken Sie die Taste **▲** oder **▼**, um "Ton" auszuwählen, und drücken Sie dann die Taste **ENTER/OK**.
2. Drücken Sie die Taste **▲** oder **▼**, um "Equalizer" auszuwählen, und drücken Sie dann die Taste **ENTER/OK**.
3. Wählen Sie mit den Tasten **◀** oder **▶** ein bestimmtes Element aus. Drücken Sie die Taste **ENTER/OK**.
4. Drücken Sie die Taste **▲** oder **▼**, bis die gewünschte Einstellung erreicht ist. Drücken Sie die Taste **ENTER/OK**.
5. Drücken Sie zum Beenden die Taste **EXIT**.
➤ Wenn Sie diese Einstellungen ändern, wird der Audiomodus automatisch auf "Benutzerdef." umgestellt.

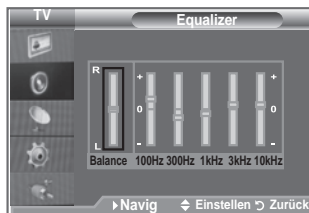
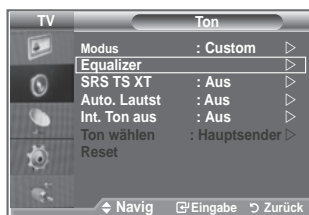

Einstellen von TruSurround XT (SRS TS XT)

TruSurround XT ist eine patentierte SRS-Technologie, die das Problem des Betriebes von 5,1-Mehrkanalinhalt über zwei Lautsprecher löst. TruSurround bietet ein beeindruckendes Virtual-Surround-Klangerlebnis über Wiedergabesysteme mit zwei Lautsprechern, z. B. internen Fernsehlautsprechern. Es ist vollständig kompatibel mit allen Mehrkanalformaten.

1. Drücken Sie die Taste **MENU**, um das Menü anzuzeigen.
Drücken Sie die Taste **▲** oder **▼**, um "Ton" auszuwählen, und drücken Sie dann die Taste **ENTER/OK**.
2. Drücken Sie die Taste **▲** oder **▼**, um "SRS TS XT" auszuwählen, und drücken Sie dann die Taste **ENTER/OK**.
3. Drücken Sie erneut die Taste **▲** oder **▼**, um "Ein" oder "Aus" auszuwählen. Drücken Sie die Taste **ENTER/OK**.
4. Drücken Sie zum Beenden die Taste **EXIT**.



TruSurround XT, SRS und das  Symbol sind Marken von SRS Labs, Inc. Das TruSurround XT-Verfahren wird in Lizenz von SRS Labs, Inc. verwendet.

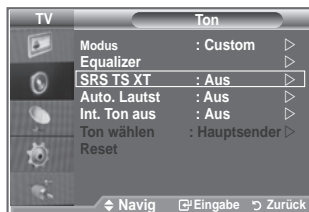

Kopfhörer anschließen

“Sie können Kopfhörer an das Fernsehgerät anschließen, wenn Sie ein Fernsehprogramm ansehen möchten, ohne andere Personen im selben Raum zu stören.”



- Wenn Sie den Kopfhörerstecker an den entsprechenden Anschluss anschließen, können Sie im Audiomenu nur “SRS TS XT” und “Auto. Lautst.” auswählen.
- Das Verwenden von Kopfhörern bei hoher Lautstärke über einen längeren Zeitraum kann zu Hörschäden führen.
- Wenn Sie Kopfhörer an das Fernsehgerät anschließen, wird über die Lautsprecher kein Ton ausgegeben.
- Die Lautstärke der Kopfhörer und des Fernsehgeräts wird unterschiedlich geregelt.

Tonmodus wählen

Sie können den Tonwiedergabemodus durch Drücken der Taste **DUAL** wählen. Wenn Sie die Taste drücken, wird der aktuelle Tonwiedergabemodus auf dem Bildschirm angezeigt.

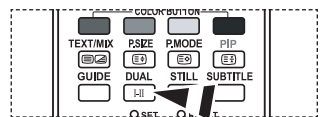

	Audiomodus	DUAL 1/2	Standard
UKW-Stereo	Mono	MONO	Automatischer Wechsel
	Stereo	STEREO ↔ MONO	
	Dual	DUAL 1 ↔ DUAL 2	DUAL 1
NICAM-Stereo	Mono	MONO	Automatischer Wechsel
	Stereo	MONO ↔ STEREO	
	Dual	MONO ↔ DUAL 1 DUAL 2 ←	DUAL 1

- ☐ Sie können diese Optionen auch einfach auswählen, indem Sie auf der Fernbedienung die Taste **DUAL** drücken.

- Falls das Stereosignal schwach ist und automatisch umgeschaltet wird, sollten Sie zu Mono wechseln.

Automatische Lautstärkeanpassung

Jeder Sender hat seine eigene Lautstärkeaussteuerung. Es kann mühsam sein, bei jedem Umschalten auf einen anderen Kanal die Lautstärke anzupassen. Mit der Funktion für automatische Lautstärkeeinstellung wird die Lautstärke bei starkem Modulationssignal automatisch verringert und bei schwachem Modulationssignal automatisch erhöht.

1. Drücken Sie die Taste **MENU**, um das Menü anzuzeigen. Drücken Sie die Taste **▲** oder **▼**, um “Ton” auszuwählen, und drücken Sie dann die Taste **ENTER/OK**.
2. Drücken Sie die Taste **▲** oder **▼**, um “Auto. Lautst.” auszuwählen, und drücken Sie dann die Taste **ENTER/OK**.
3. Drücken Sie erneut die Taste **▲** oder **▼**, um “Ein” oder “Aus” auszuwählen. Drücken Sie die Taste **ENTER/OK**.
4. Drücken Sie zum Beenden die Taste **EXIT**.

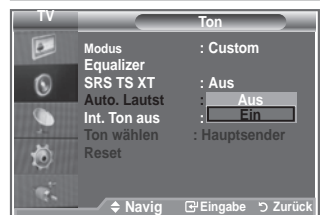

Auswählen der internen Stummschaltung

Wenn Sie den Ton über separate Lautsprecher hören möchten, deaktivieren Sie den internen Verstärker.

1. Drücken Sie die Taste **MENU**, um das Menü anzuzeigen.
Drücken Sie die Taste **▲** oder **▼**, um "Ton" auszuwählen, und drücken Sie dann die Taste **ENTER/OK**.
2. Drücken Sie die Taste **▲** oder **▼**, um "Int. Ton aus" auszuwählen, und drücken Sie dann die Taste **ENTER/OK**.
3. Drücken Sie erneut die Taste **▲** oder **▼**, um "Ein" oder "Aus" auszuwählen. Drücken Sie die Taste **ENTER/OK**.
4. Drücken Sie zum Beenden die Taste **EXIT**.
➤ Wenn "Int. Ton aus" auf "Ein" eingestellt ist, können mit Ausnahme von "Ton wählen" (im PIP-Modus) keine Einstellungen in den Audiomenu vorgenommen werden.



Ton des PIP-Bildes wiedergeben

Wenn die PIP-Funktion aktiviert ist, können Sie den Ton des PIP-Bildes wiedergeben.

1. Drücken Sie zum Anzeigen des Menüs die Taste **MENU**.
Drücken Sie die Taste **▲** oder **▼**, um "Ton" auszuwählen, und drücken Sie anschließend die Taste **ENTER/OK**.
2. Wählen Sie mit den Tasten **▲** oder **▼** die Option "Ton wählen" aus. Drücken Sie dann die Taste **ENTER/OK**.
3. Wählen Sie mit den Tasten **▲** oder **▼** die Option "PIP-sender" aus. Drücken Sie dann die Taste **ENTER/OK**.
4. Zum Beenden drücken Sie die Taste **EXIT**.

- ◆ **Hauptsender:** Verwenden Sie diese Option, um den zum Hauptbild gehörenden Ton wiederzugeben.
- ◆ **PIP-sender:** Verwenden Sie diese Option, um den zum PIP-Bild gehörenden Ton wiederzugeben.

- Diese Option können Sie auswählen, wenn "PIP" auf "Ein" eingestellt ist.



Zurücksetzen der Toneinstellungen auf die werkseitig festgelegten Standardwerte

Im Spielmodus ist die Funktion zum Zurücksetzen der Audioeinstellungen aktiviert. Durch Auswählen der Reset-Funktion nach dem Einstellen des Equalizers wird die Equalizer-Einstellung auf die Werkseinstellungen zurückgesetzt.

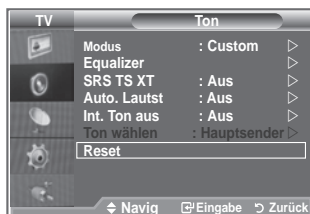

1. Drücken Sie die Taste **MENU**, um das Menü anzuzeigen.
Drücken Sie die Taste **▲** oder **▼**, um "Ton" auszuwählen, und drücken Sie dann die Taste **ENTER/OK**.
2. Drücken Sie die Taste **▲** oder **▼**, um "Reset" auszuwählen, und drücken Sie dann die Taste **ENTER/OK**.
3. Drücken Sie zum Beenden die Taste **EXIT**.
➤ Diese Option können Sie auswählen, wenn "Spielmodus" auf "Ein" eingestellt ist.

Aktuelle Uhrzeit einstellen und anzeigen

Sie können die Uhr des Fernsehgeräts einstellen. Dann wird die aktuelle Uhrzeit angezeigt, wenn Sie die Taste **INFO** drücken. Wenn Sie die Funktion zum automatischen Ein- bzw. Ausschalten des Fernsehgeräts verwenden möchten, müssen Sie zuvor die Uhrzeit am Fernsehgerät einstellen.



1. Drücken Sie die Taste **MENU**, um das Menü anzuzeigen.
Drücken Sie die Taste **▲** oder **▼**, um "Einstellungen" auszuwählen, und drücken Sie dann die Taste **ENTER/OK**.
2. Drücken Sie die Taste **▲** oder **▼**, um "Zeit" auszuwählen, und drücken Sie dann die Taste **ENTER/OK**.
3. Drücken Sie die Taste **ENTER/OK**, um "Zeit einstellen" auszuwählen.



Um...	Drücken Sie die Taste...
Die Option "Monat", "Datum", "Jahr", "Stunde" oder "Minute" zu wählen,	◀ oder ▶
"Monat", "Datum", "Jahr", "Stunde" oder "Minute" einzustellen,	▲ oder ▼
Drücken Sie die Taste ENTER/OK .	

5. Drücken Sie zum Beenden die Taste **EXIT**.
➤ Wenn Sie das Netzkabel ziehen, müssen Sie die Uhr erneut einstellen.
➤ Sie können das Jahr, den Monat, die Stunden und Minuten auch einstellen, indem Sie die Zifferntasten auf der Fernbedienung drücken.

Sleep-Timer einstellen

Sie können ein Intervall zwischen 30 und 180 Minuten auswählen, nach dessen Ablauf das Fernsehgerät automatisch in den Standby-Modus geschaltet wird.

1. Drücken Sie die Taste **MENU**, um das Menü anzuzeigen. Drücken Sie die Taste **▲** oder **▼**, um "Einstellungen" auszuwählen, und drücken Sie dann die Taste **ENTER/OK**.
2. Drücken Sie die Taste **▲** oder **▼**, um "Zeit" auszuwählen, und drücken Sie dann die Taste **ENTER/OK**.
3. Drücken Sie die Taste **▲** oder **▼**, um "Sleep-Timer" auszuwählen, und drücken Sie dann die Taste **ENTER/OK**.
4. Drücken Sie mehrmals die Taste **▲** oder **▼**, bis die gewünschte Zeit angezeigt wird (Aus, 30, 60, 90, 120, 150, 180). Drücken Sie die Taste **ENTER/OK**.
5. Drücken Sie zum Beenden die Taste **EXIT**.
➤ "Wenn die eingestellte Zeit abgelaufen ist, schaltet das Fernsehgerät automatisch in den Standby-Modus."



Fernsehgerät automatisch ein- und ausschalten

1. Drücken Sie die Taste **MENU**, um das Menü anzuzeigen. Drücken Sie die Taste **▲** oder **▼**, um "Einstellungen" auszuwählen, und drücken Sie dann die Taste **ENTER/OK**.
2. Drücken Sie die Taste **▲** oder **▼**, um "Zeit" auszuwählen, und drücken Sie dann die Taste **ENTER/OK**.
3. Drücken Sie die Taste **▲** oder **▼**, um "Timer 1", "Timer 2" und "Timer 3" auszuwählen, und drücken Sie dann die Taste **ENTER/OK**.
4. Stellen Sie durch Drücken von Taste **▲** oder **▼** die "Stunde" ein, und drücken Sie dann die Taste **►**, um zum nächsten Schritt zu gelangen.
Legen Sie andere Zeiteinheiten nach derselben Methode fest.

	Ja/Nein	Drücken Sie die Taste ▲ oder ▼ .
Wiederholen	Wählen Sie die Option "Einmal", "Täglich", Mo-Fr, Mo-Sa, Sa-So	Drücken Sie die Taste ▲ oder ▼ .
Lautstärkemixer	Wert zwischen 0 und 100 einstellen	Drücken Sie die Taste ▲ oder ▼ .
Programm	Programm einstellen	Drücken Sie die Taste ▲ oder ▼ .

- Drücken Sie abschließend die Taste **RETURN**, um zurückzukehren.
- Jedes Mal, wenn Sie die Taste **INFO** drücken, wird die aktuelle Zeit angezeigt.
 - Sie können die Stunden, Minuten und den Kanal auch über die Zifferntasten auf der Fernbedienung einstellen.
5. Drücken Sie zum Beenden die Taste **EXIT**.



Sprache auswählen

Wenn Sie das Gerät das erste Mal verwenden, müssen Sie die Sprache auswählen, die für die Menüs und Hinweise verwendet wird.

1. Drücken Sie die Taste **MENU**, um das Bildschirmmenü anzuzeigen.
Drücken Sie die Taste **▲** oder **▼**, um "Einstellungen" auszuwählen, und drücken Sie dann die Taste **ENTER/OK**.
2. Drücken Sie die Taste **▲** oder **▼**, um "Sprache" auszuwählen, und drücken Sie dann die Taste **ENTER/OK**.
3. Wählen Sie eine bestimmte Sprache aus, indem Sie wiederholt die Taste **▲** oder **▼** drücken. Drücken Sie die Taste **ENTER/OK**.
 - Sie können eine von 17 Sprachen auswählen.
4. Drücken Sie zum Beenden die Taste **EXIT**.



Spielemodus verwenden

Wenn Sie eine Spielekonsole wie PlayStation™ oder Xbox™ anschließen, können Sie durch Auswählen des Spielemenüs ein realitätsnaheres Spielerlebnis genießen.

1. Drücken Sie die Taste **MENU**, um das Menü anzuzeigen.
Drücken Sie die Taste **▲** oder **▼**, um "Einstellungen" auszuwählen, und drücken Sie dann die Taste **ENTER/OK**.
2. Drücken Sie die Taste **▲** oder **▼**, um "Spielemodus" auszuwählen, und drücken Sie dann die Taste **ENTER/OK**.
3. Drücken Sie erneut die Taste **▲** oder **▼**, um "Ein" oder "Aus" auszuwählen. Drücken Sie die Taste **ENTER/OK**.
4. Drücken Sie zum Beenden die Taste **EXIT**.
 - Wenn Sie die Spielekonsole wieder vom Gerät trennen und ein anderes externes Gerät anschließen, beenden Sie den Spielemodus über das Menü Einstellungen.
 - Wenn Sie im Spielemodus das TV-Menü anzeigen, zittert das Bild leicht.
 - Der Spielemodus ist im TV-Modus nicht verfügbar.
 - Bei aktiviertem Spielemodus:
 - Bildmodus und Tonmodus wechseln automatisch zu Benutzerdefiniert. Der Benutzer kann diesen Modus nicht wechseln.
 - Der Audiomodus im Menü "Ton" ist deaktiviert. Passen Sie den Ton unter Verwendung des Equalizers an.
 - Die Funktion zum Zurücksetzen der Audioeinstellungen ist aktiviert. Durch Auswählen der Reset-Funktion nach dem Einstellen des Equalizers wird die Equalizer-Einstellung auf die Werkseinstellungen zurückgesetzt.



Blaues Bild anzeigen / Melodie auswählen

Blaues Bild:

Wenn kein Signal empfangen wird oder das Signal sehr schwach ist, wird der rauschende Bildhintergrund automatisch durch ein blaues Bild ersetzt.

Falls Sie das schlechte Bild trotz gestörten Empfangs sehen möchten, müssen Sie die Option "Blaues Bild" auf "Aus" stellen.

Melodie:

Sie können das Fernsehgerät so einstellen, dass beim Ein- bzw. Ausschalten des Geräts eine Melodie ertönt.

1. Drücken Sie die Taste **MENU**, um das Menü anzuzeigen. Drücken Sie die Taste **▲** oder **▼**, um "Einstellungen" auszuwählen, und drücken Sie dann die Taste **ENTER/OK**.
2. Wählen Sie mit den Tasten **▲** oder **▼** die Option "Blaues Bild" oder "Melodie" aus. Drücken Sie die Taste **ENTER/OK**.
3. Wenn Sie die gewünschten Änderungen vorgenommen haben, drücken Sie die Taste **ENTER/OK**.

◆ **Blaues Bild:** Aus/Ein

◆ **Melodie:** Aus/Gering/Mittel/Hoch

4. Drücken Sie zum Beenden die Taste **EXIT**.



Einstellen des Heimkino-PC

Durch Konfigurieren der Einstellungen im PC-Modus erzielen Sie ein hochwertigeres Bild.

Wenn die Funktion "Heimkino-PC" auf "Ein" festgelegt wird, können die Detail-Einstellungen (wenn Bildmodus auf "Benutzerdefiniert" oder "Film" festgelegt ist) wie im PC-Modus konfiguriert werden.

1. Drücken Sie die Taste **MENU**, um das Menü anzuzeigen. Drücken Sie die Taste **▲** oder **▼**, um "Einstellungen" auszuwählen, und drücken Sie dann die Taste **ENTER/OK**.
 2. Wählen Sie mit der Taste **▲** oder **▼** "Heimkino-PC" aus. Drücken Sie die Taste **ENTER/OK**.
 3. Drücken Sie erneut die Taste **▲** oder **▼**, um "Ein" oder "Aus" auszuwählen. Drücken Sie die Taste **ENTER/OK**.
 4. Drücken Sie zum Beenden die Taste **EXIT**.
- Diese Funktion ist nur im PC-Modus verfügbar.



Einstellen der Lichteffect (LE40N8, LE46N8)

Sie können die blaue LED an der Vorderseite des Fernsehgeräts je nach Wunsch an- bzw. abschalten. Schalten Sie sie ab, wenn Sie Energie sparen möchten oder die LED Ihre Augen stört.

1. Drücken Sie die Taste **MENU**, um das Bildschirmmenü anzuzeigen.
Drücken Sie die Taste **▲** oder **▼**, um "Einstellungen" auszuwählen, und drücken Sie dann die Taste **ENTER/OK**.
2. Drücken Sie die Taste **▲** oder **▼**, um "Lichteffect" auszuwählen, und drücken Sie dann die Taste **ENTER/OK**.
3. Wählen Sie die gewünschte Option (Aus, Standby-Modus Ein, Modus Ansehen Ein, Ein) durch Drücken der Taste **▲** oder **▼** aus.
Drücken Sie die Taste **ENTER/OK**.

◆ Aus:	LED geht nicht an.
◆ Standby:	Hierbei wird die blaue LED im Standby-Modus eingeschaltet.
◆ TV Modus An:	Hierbei wird die blaue LED beim Fernsehen eingeschaltet.
◆ Ein:	LED Die blaue LED geht an, nachdem Sie das Fernsehgerät ausgeschaltet haben.

4. Drücken Sie zum Beenden die Taste **EXIT**.

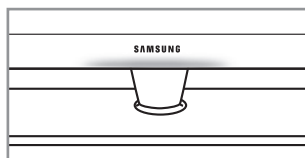

Verwenden der Energiesparfunktion

Mit dieser Funktion stellen Sie die Helligkeit des Fernsehgeräts ein, um den Stromverbrauch zu senken. Wenn Sie nachts fernsehen, stellen Sie "Energiesparmod." auf "Hoch" ein, um sowohl den Blendeffekt als auch den Stromverbrauch zu senken.

1. Drücken Sie die Taste **MENU**, um das Bildschirmmenü anzuzeigen.
Drücken Sie die Taste **▲** oder **▼**, um "Einstellungen" auszuwählen, und drücken Sie dann die Taste **ENTER/OK**.
2. Drücken Sie die Taste **▲** oder **▼**, um "Energiesparmod." auszuwählen, und drücken Sie dann die Taste **ENTER/OK**.
3. Wählen Sie die gewünschte Option (Aus, Gering, Mittel, Hoch, Auto) durch Drücken der Taste **▲** oder **▼** aus. Drücken Sie die Taste **ENTER/OK**.
4. Drücken Sie zum Beenden die Taste **EXIT**.

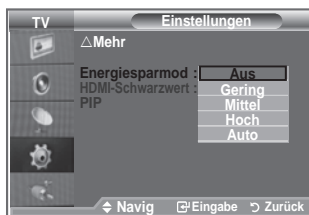

Signalquelle auswählen

Sie können zwischen den an den Eingangsbuchsen des Fernsehgeräts angeschlossenen externen Quellen auswählen.

1. Drücken Sie die Taste **MENU**, um das Menü anzuzeigen.
Drücken Sie die Taste **▲** oder **▼**, um "Eingang" auszuwählen, und drücken Sie dann die Taste **ENTER/OK**.
2. Drücken Sie die Taste **ENTER/OK**, um "Quelle" auszuwählen.
➤ Wenn keine externen Geräte mit dem Fernsehgerät verbunden sind, werden in der Liste "Quellen" nur "TV", "EXT.1" und "EXT.2" aktiviert. "AV", "S-Video", "Komp.", "PC", "HDMI1", "HDMI2", "HDMI3" und "DTV" werden nur aktiviert, wenn sie an das Gerät angeschlossen sind.
3. Wählen Sie mit der Taste **▲** oder **▼** die gewünschte Option aus.
Drücken Sie die Taste **ENTER/OK**.

 Drücken Sie auf der Fernbedienung die Taste **SOURCE**, um zwischen den verfügbaren Quellen umzuschalten. Der TV-Modus kann durch Drücken der Taste **TV/DTV**, der Zifferntasten (0–9) und der Taste **P** auf der Fernbedienung ausgewählt werden. Er kann jedoch nicht mit Hilfe der Taste **SOURCE** ausgewählt werden.

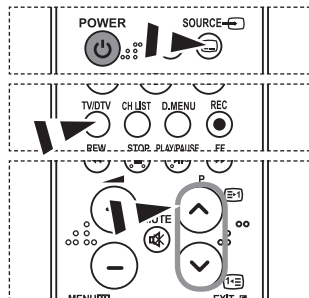
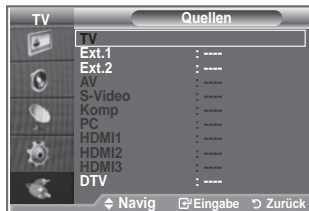

Signalquellennamen bearbeiten

Vergeben Sie für die an die Eingangsbuchsen angeschlossenen Geräte Namen, um die Auswahl der Signalquelle zu vereinfachen.

1. Drücken Sie die Taste **MENU**, um das Menü anzuzeigen.
Drücken Sie die Taste **ENTER/OK**, um "Eingang" auszuwählen.
2. Drücken Sie die Taste **▲** oder **▼**, um "Name bearb." auszuwählen, und drücken Sie dann die Taste **ENTER/OK**.
3. Drücken Sie die Taste **▲** oder **▼**, um das Gerät auszuwählen, das Sie bearbeiten möchten. Drücken Sie die Taste **ENTER/OK**.
4. Drücken Sie die Taste **▲** oder **▼**, um das gewünschte Gerät auszuwählen, und drücken Sie dann die Taste **ENTER/OK**.
5. Drücken Sie zum Beenden die Taste **EXIT**.

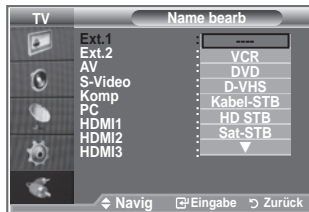

Vorschau des DTV-Menüsystems

- Das Unternehmen garantiert nur für die sechs unterstützten Länder (GB, Deutschland, Frankreich, Italien, Spanien und Österreich) die einwandfreie Funktionsweise des DTV-Menüs, weil nur diese Länderstandards unterstützt werden. Wenn das Land des Senders von dem Land abweicht, das vom Benutzer gewählt wurde, werden außerdem möglicherweise die Zeichen, die im Kanal-Banner, in der Info, in der Anleitung, Programmverwaltung usw. zu sehen sind, nicht korrekt angezeigt.
- Verfügbar im TV-Modus. Voreingestellt auf den DTV-Modus mithilfe der Taste TV/DTV auf der Fernbedienung. Zur Unterstützung bei der Navigation im Bildschirmmenüsystem und beim Einrichten der verschiedenen verfügbaren Einstellungen studieren Sie bitte die folgende Abbildung.

Drücken Sie die Taste **D.MENU**.

TV-Programm	
Heute & Morgen	
Ausführlich	
Programmiert	
Standard	Akt./Näch., Ausführlich
Kanal	
Autom. speichern	
Man. speichern	
Favoriten bearbeiten	
Kanalliste	
Einstellungen	
Menütransparenz	Hoch, Mittel, Gering, Deckend
Kindersicherung	PIN eingeben
Untertitel	Aus, Ein
Untertitelmodus	Normal, Schwerhörig
Audioformat	PCM/Dolby Digital
Digitaltext	Deaktivieren, Aktivieren
Zeitzone	
System	Produktinformation Signalinformation Software-Update Common Interface Reset
Sprache	
Wiedergabesprache	Primäre Audiosprache
Untertitelsprache	Sekundäre Audiosprache
Teletext-Sprache	Primäre Untertitelsprache
Voreinstellung	Sekundäre Untertitelsprache Primäre Videotextsprache Sekundäre Videotextsprache

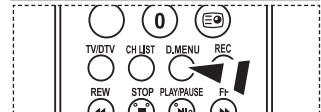
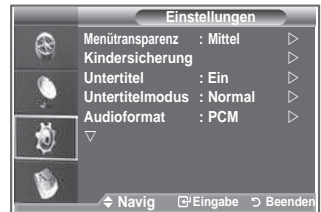

➤ Diese Optionen können Sie auch durch Drücken der Taste **D.MENU** auf der Fernbedienung aufrufen.

- Die Untermenüs des CI-Menüs sind abhängig vom Modell des CAM-Moduls.

Kanalliste automatisch aktualisieren

Sie können die Kanalliste aktualisieren, wenn der Anbieter neue Sender hinzufügt oder wenn Sie das Fernsehgerät an einen neuen Standort bringen.

1. Drücken Sie die Taste **D.MENU**, um das Menü DTV anzuzeigen.
2. Drücken Sie die Taste **▲** oder **▼**, um "Kanal" auszuwählen, und drücken Sie dann die Taste **ENTER/OK**.
3. Drücken Sie die Taste **ENTER/OK**, um "Autom. speichern" auszuwählen.
Drücken Sie dann die Taste **ENTER/OK**.
4. Anschließend wird die Anzahl der durchsuchten Sender angezeigt.
 - Die vorhandene Liste der bevorzugten Kanäle wird nicht gelöscht, wenn die Kanalliste aktualisiert wird.
 - Um die Suche vorzeitig abzubrechen, drücken Sie bei aktivierter Auswahl "Stopp" die Taste **ENTER/OK**.
5. Drücken Sie zum Beenden die Taste **EXIT**.
 - Bei schwachem Signal wird die Meldung "No Service found!" (Kanal nicht gefunden) angezeigt. Die Meldung "Signalkabel überprüfen" wird angezeigt.

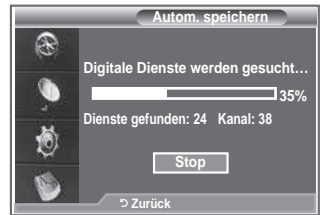

Kanalliste manuell aktualisieren

Zur Beschleunigung der Kanalsuche können Sie den Kanal angeben.

1. Drücken Sie die Taste **D.MENU**, um das Menü DTV anzuzeigen.
2. Drücken Sie die Taste **▲** oder **▼**, um "Kanal" auszuwählen, und drücken Sie dann die Taste **ENTER/OK**.
3. Drücken Sie die Taste **▲** oder **▼**, um "Man. speichern" auszuwählen, und drücken Sie dann die Taste **ENTER/OK**.
4. Drücken Sie die Taste **▲** oder **▼**, um "Kanal" auszuwählen, und drücken Sie dann die Taste **ENTER/OK**.
 - **Kanal:** In Großbritannien werden nacheinander Kanal 5 bis 69 angezeigt. (je nach Land)
 - **Frequenz:** Die in der Kanalgruppe zur Verfügung stehenden Frequenzen werden angezeigt.
 - **Bandbreite:** Es sind die Bandbreiten 7 und 8 MHz verfügbar.
5. Anschließend wird die Anzahl der durchsuchten Sender angezeigt.
6. Drücken Sie zum Beenden die Taste **EXIT**.
 - Sie können die Eingabe über die Taste auf der Fernbedienung vornehmen.

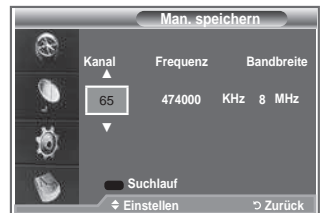

Bevorzugte Kanäle bearbeiten

Sie können Ihre bevorzugten Kanäle mit den vierfarbigen Tasten bearbeiten.

1. Drücken Sie die Taste **D.MENU**, um das Menü DTV anzuzeigen.
2. Drücken Sie die Taste **▲** oder **▼**, um "Kanal" auszuwählen, und drücken Sie dann die Taste **ENTER/OK**.
3. Drücken Sie die Taste **▲** oder **▼**, um "Favoriten bearbeiten" auszuwählen, und drücken Sie dann die Taste **ENTER/OK**.
4. Drücken Sie die rote Taste, um die gespeicherten Kanäle anzuzeigen.
5. Wählen Sie mit den Tasten **▲** oder **▼** den gewünschten Kanal aus. Drücken Sie die Taste **ENTER/OK**.
 - Das Symbol **★** wird neben dem ausgewählten Kanal angezeigt, und der Kanal wird zur Favoritenliste hinzugefügt.
 - Wenn Sie dies wieder rückgängig machen möchten, drücken Sie erneut die Taste **ENTER/OK**.
 - **Alle wählen:** Wählen Sie alle aktuell angezeigten Kanäle aus.
 - **Keinen wählen:** Auswahl aller ausgewählten Kanäle aufheben.
 - **Vorschau:** Zeigt (a) alle ausgewählten Kanäle an.
 - Die Einstellung der bevorzugten Kanäle ist damit abgeschlossen.
6. Drücken Sie zum Beenden die Taste **EXIT**.

◆ Hinzufügen

Sie können diese Funktion verwenden, nachdem Sie einen oder mehrere bevorzugte Kanäle ausgewählt haben.

1. Drücken Sie die Taste **D.MENU**, um das Menü DTV anzuzeigen.
2. Drücken Sie die Taste **▲** oder **▼**, um "Kanal" auszuwählen, und drücken Sie dann die Taste **ENTER/OK**.
3. Drücken Sie die Taste **▲** oder **▼**, um "Favoriten bearbeiten" auszuwählen, und drücken Sie dann die Taste **ENTER/OK**.
4. Drücken Sie die rote Taste im Menü "Favoriten bearbeiten". Eine Beschreibung des Vorgehens beim Hinzufügen weiterer Kanäle finden Sie in Schritt 5 der vorherigen Beschreibung.
5. Wenn Sie den Kanal überprüfen möchten, der gespeichert werden soll, drücken Sie die Taste **D.MENU**. Zum Beenden drücken Sie die Taste **EXIT**.
 - Um alle Kanäle zur Favoritenliste hinzuzufügen, drücken Sie die rote Taste.
 - Um alle Kanäle aus der Liste zu entfernen, drücken Sie die grüne Taste.
 - **Vorschau:** Zeigt (a) alle ausgewählten Kanäle an.
 - Drücken Sie die Taste **CH List**, um den Favoritenmanager anzuzeigen.

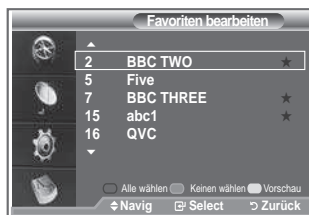
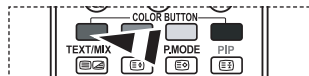
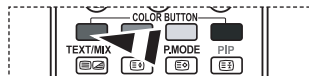

◆ Wechseln

1. Drücken Sie die Taste **D.MENU**, um das Menü DTV anzuzeigen.
2. Drücken Sie die Taste **▲** oder **▼**, um "Kanal" auszuwählen, und drücken Sie dann die Taste **ENTER/OK**.
3. Drücken Sie die Taste **▲** oder **▼**, um "Favoriten bearbeiten" auszuwählen, und drücken Sie dann die Taste **ENTER/OK**.
4. Wählen Sie mit der Taste **▲** oder **▼** den gewünschten Kanal aus.
5. Drücken Sie die grüne Taste.
 - Das Symbol **◆** wird links neben der Kanalbezeichnung angezeigt.
6. Drücken Sie die Taste **▲** oder **▼**, um den zu verschiebenden Kanal auszuwählen, und drücken Sie dann die Taste **ENTER/OK**.
7. Drücken Sie zum Beenden die Taste **EXIT**.



◆ Vorschau

1. Markieren Sie im Menü "Favoriten bearbeiten" den Kanal, für den Sie eine Vorschau sehen möchten. Drücken Sie hierzu auf die Tasten **▲** oder **▼**.
2. Drücken Sie die gelbe Taste.
 - Der ausgewählte Kanal wird auf dem Bildschirm angezeigt.



◆ Löschen

1. Markieren Sie im Menü "Favoriten bearbeiten" den Kanal, der aus der Favoritenliste gelöscht werden soll. Drücken Sie hierzu auf die Tasten **▲** oder **▼**.
2. Drücken Sie die blaue Taste.
 - Der ausgewählte Kanal und seine Nummer werden gelöscht.
 - Wenn Sie der Favoritenliste einen zuvor gelöschten Kanal wieder hinzuzufügen möchten, schlagen Sie bitte unter "Hinzufügen" auf Seite 34 nach.

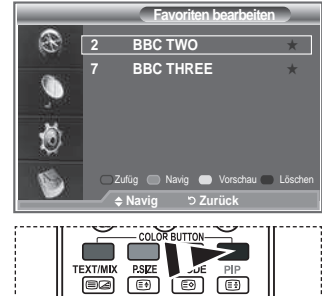

Auswählen der Kanalliste

Sie können von den durchsuchten Kanälen die ausgewählten Kanäle ausschließen. Wenn Sie die gespeicherten Kanäle durchsuchen, werden die Kanäle, die übersprungen werden sollen, nicht angezeigt. Alle Sender, die nicht ausdrücklich übersprungen werden sollen, werden angezeigt.

1. Drücken Sie die Taste **D.MENU**, um das Menü DTV anzuzeigen.
2. Drücken Sie die Taste **▲** oder **▼**, um "Kanal" auszuwählen, und drücken Sie dann die Taste **ENTER/OK**.
3. Drücken Sie die Taste **▲** oder **▼**, um "Kanalliste" auszuwählen, und drücken Sie dann die Taste **ENTER/OK**.
4. Drücken Sie die Taste **▲** oder **▼**, um "Alle", "Favoriten" oder "Standard" auszuwählen, und drücken Sie dann die Taste **ENTER/OK**.
5. Drücken Sie die gelbe Taste, um zwischen den bevorzugten Kanälen (Favoriten) und der Liste mit allen Kanälen umzuschalten.
 - Die Liste der bevorzugten Kanäle enthält nur die Kanäle, die Sie vorher mit dem Menü "Favoriten bearbeiten" (siehe Seite 34) bestimmt haben.
6. Drücken Sie die rote oder grüne Taste, um die vorherige oder die nächste Seite der Kanalliste anzuzeigen.
7. Drücken Sie die Taste **▲** oder **▼**, um einen Kanal, der eingestellt werden soll, auszuwählen, und drücken Sie dann die Taste **ENTER/OK**.
 - Kanalnummer, Name und ein Symbol werden in der oberen linken Ecke angezeigt, während sie den Kanal wechseln. Die Kanalnummer und der Name werden angezeigt, wenn der Kanal einer derjenigen aus der Liste aller Kanäle ist, und ein Symbol wird angezeigt, wenn der Kanal einer der Favoriten ist.
8. Drücken Sie die blaue Taste, um zwischen Fernsehgerät, Radio, Daten/Sonstiges und Alle umzuschalten.
9. Drücken Sie die Taste **CH LIST**, um die Kanalliste zu beenden

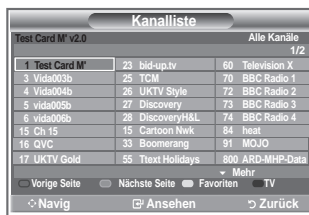

Programminformationen anzeigen

Während sie ein Programm sehen, können zusätzliche Information darüber angezeigt werden.

1. Drücken Sie beim Anzeigen des Programms die Taste **INFO**.
 - Die Programminformationen werden angezeigt.
2. Zum Verlassen der Bannerinformationen drücken Sie die Taste **INFO**.

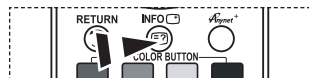

EPG-Informationen (Elektronischer Programmführer) anzeigen

Die Informationen des elektronischen Programmführers werden von den Sendern zur Verfügung gestellt. Es kann sein, dass Programmbeiträge leer oder veraltet sind. Dies ist auf die für einen bestimmten Kanal übertragenen Informationen zurückzuführen. Die Anzeige wird dynamisch aktualisiert, sobald neue Informationen verfügbar sind.

◆ Heute & Morgen

Für die sechs in der linken Spalte angezeigten Kanäle werden die aktuelle und die nächste Sendung angezeigt.

◆ Ausführlich

Hier werden die Programminformationen in einem Zeitplan mit einer Unterteilung von jeweils 1 Stunde angezeigt. Es wird ein Zeitfenster von 2 Stunden mit Programminformationen angezeigt. Dieses Fenster kann jedoch in der Zeit nach vorne oder nach hinten verschoben werden.

1. Drücken Sie die Taste **D.MENU**, um das Menü DTV anzuzeigen.
2. Drücken Sie die Taste **ENTER/OK**, um "TV-Programm" auszuwählen.
3. Drücken Sie die Taste **▲** oder **▼**, um Programmführer "Heute & Morgen" oder "Ausführlich" auszuwählen. Drücken Sie die Taste **ENTER/OK**.
 - Sie können das TV-Programmmenü auch durch Drücken der Taste **GUIDE** aufrufen

Um...	Dann...
Programm aus der Liste des Programmführers anzeigen	<ul style="list-style-type: none"> • Wählen Sie mit der Taste ▲, ▼, ◀, ▶ ein Programm aus. • Drücken Sie die ENTER/OK-Taste.
➤ Sobald Sie ein Programm gewählt haben, wird es zusammen mit einem Uhr-Symbol angezeigt. Wenn Sie erneut ENTER/OK drücken, wird die Programmwahl aufgehoben und das Uhr-Symbol verschwindet. Weitere Informationen über das Vormerken von Programmen finden Sie auf der nächsten Seite.	
Programminformationen anzeigen	<ul style="list-style-type: none"> • Wählen Sie mit der Taste ▲, ▼, ◀, ▶ ein gewünschtes Programm aus. • Drücken Sie die Taste INFO, wenn das Programm markiert bzw. hervorgehoben ist.
Zwischen dem Programmführer "Heute & Morgen" oder "Ausführlich" umzuschalten	• Drücken Sie wiederholt die rote Taste.
die Liste "Favoriten" und "Ausführlich" anzeigen	• Drücken Sie mehrmals die grüne Taste.
Schnell zurückblättern (24 Stunden).	• Drücken Sie mehrmals die gelbe Taste.
Schnell weiterblättern (24 Stunden).	• Drücken Sie mehrmals die blaue Taste.
Programmführer beenden	• Drücken Sie die Taste EXIT .

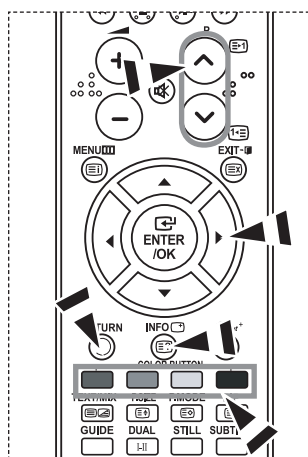

- Der Programmtitel wird oben in der Mitte des Bildschirms angezeigt. Klicken Sie auf die Taste **INFO**, wenn Sie genauere Informationen benötigen. Zu diesen Informationen gehören: Kanalnummer, Programmdauer, Statusleiste, Kindersicherungsstufe, Bildqualität (HD/SD), Tonmodus, Untertitel oder Teletext, Sprache für Untertitel oder Teletext sowie Kurzzusammenfassung des markierten Programms. "... " wird ... angezeigt.
- Sechs Kanäle werden angezeigt. Um den Kanal zu wechseln, wählen Sie mit den Tasten **▲** oder **▼** den gewünschten Kanal aus. Für eine seitenweise Darstellung wählen Sie Taste **P** oder die **☺** aus.

Verwenden der Vormerkliste

Wenn Sie eine Vormerkliste der Sendungen angelegt haben, die Sie gern sehen möchten, wird das Gerät zur vorgemerkten Zeit automatisch auch dann auf das vorgemerkte Programm umgeschaltet, wenn Sie gerade eine andere Sendung sehen.

1. Drücken Sie die Taste **D.MENU**, um das Menü DTV anzuzeigen.
2. Drücken Sie die Taste **ENTER/OK**, um "TV-Programm" auszuwählen.
3. Drücken Sie die Taste **▲** oder **▼**, um "Programmiert" auszuwählen, und drücken Sie dann die Taste **ENTER/OK**.
4. Drücken Sie die rote Taste. Das Fernsehgerät schaltet auf das vorgemerkte Programm um.
5. Drücken Sie die Taste **ENTER/OK**, um ein Programm auszuwählen, und regeln Sie es mit der Taste **◀** oder **▶** ein.
 - Sie können die Stunden und Minuten auch einstellen, indem Sie die Zifferntasten auf der Fernbedienung drücken.
 - **Kanal:** Kanal wählen.
 - **Zeit:** Zeit einstellen.
 - **Datum:** Jahr, Monat und Tag einstellen.
 - **Frequenz:** Frequenz einstellen. ("Einmal", "Täglich", "Wöchentl.")
6. Nachdem Sie die Vormerkungen eingestellt haben, drücken Sie die rote Taste.
7. Drücken Sie zum Beenden die Taste **EXIT**.
 - • **Speichern:** Erstellte Vormerkliste speichern.
 - **Abbrechen:** Erstellte Vormerkliste verwerfen.
 - **Programm zfüg.:** Neue Liste "Programmiert" hinzufügen.
 - **Bearbeiten:** Ausgewählten Vormerkplan korrigieren.
 - **Löschen:** Ausgewählten Vormerkplan löschen.

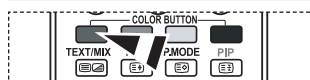
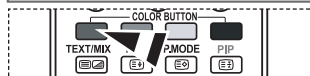

Einstellen des Standardführers

Sie können einstellen, welcher Programmführer als Standard angezeigt werden soll.

1. Drücken Sie die Taste **D.MENU**, um das Menü DTV anzuzeigen.
2. Drücken Sie die Taste **ENTER/OK**, um "TV-Programm" auszuwählen.
3. Drücken Sie die Taste **▲** oder **▼**, um "Standard" auszuwählen, und drücken Sie dann die Taste **ENTER/OK**.
4. Wählen Sie den Programmführer "Akt./Näch." oder "Ausführlich" mit den Tasten **▲** oder **▼** aus, und drücken Sie die Taste **ENTER/OK**.
5. Drücken Sie zum Beenden die Taste **EXIT**.

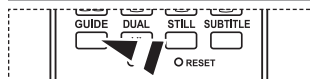

☞ Diese Optionen können Sie auch durch Drücken der Taste **GUIDE** auf der Fernbedienung aufrufen.

Anzeigen aller Kanäle und der bevorzugten Kanäle

Im Menü des elektronischen Programmführers können Sie alle Kanäle oder die bevorzugten Kanäle anzeigen.

1. Drücken Sie die Taste **D.MENU**, um das Menü DTV anzuzeigen.
2. Drücken Sie die Taste **ENTER/OK**, um "TV-Programm" auszuwählen.
3. Drücken Sie die Taste **▲** oder **▼**, um den gewünschten Programmführer ("Heute & Morgen" oder "Ausführlich") auszuwählen.
4. Drücken Sie die Taste **ENTER/OK**.
5. Drücken Sie die grüne Taste. Zwischen den Listen mit allen Kanälen und den bevorzugten Kanälen können Sie umschalten.
6. Wählen Sie mit der Taste **▲**, **▼**, **◀**, oder **▶** ein Programm Ihrer Wahl aus.
7. Drücken Sie die Taste **INFO**, um Informationen über das markierte Programm anzuzeigen.
8. Wenn Sie die Favoritenliste der Kanäle noch nicht angelegt haben:
 - "Die Favoritenliste ist leer. Möchten Sie jetzt Ihre Favoriten auswählen?" wird als Meldung angezeigt.
 - Wählen Sie "Ja".
Das Menü "Favoriten bearbeiten" wird angezeigt. Wenn Sie Nein wählen, bleiben alle Kanäle unverändert.
 - Einzelheiten über das Bearbeiten der Favoritenliste erfahren Sie auf Seite 34.
9. Drücken Sie zum Beenden die Taste **EXIT**.
 - Bei "Alle Kanäle" handelt es sich um die Liste aller Kanäle, die beim Sendersuchlauf zwecks Listenaktualisierung gefunden wurden. Im Modus für alle Kanäle werden alle Kanäle angezeigt.
 - Die Liste "Favoriten" enthält die Kanäle, die mit dem Menü "Favoriten bearbeiten" (siehe Seite 34) festgelegt wurden.

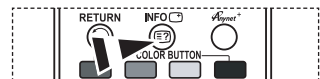

Einstellen der Menütransparenz

Die Transparenz des Menüs ist einstellbar.

1. Drücken Sie die Taste **D.MENU**, um das Menü DTV anzuzeigen.
2. Drücken Sie die Taste **▲** oder **▼**, um "Einstellungen" auszuwählen, und drücken Sie dann die Taste **ENTER/OK**.
3. Drücken Sie die Taste **▲** oder **▼**, um "Menütransparenz" auszuwählen, und drücken Sie dann die Taste **ENTER/OK**.
4. Wählen Sie die erforderliche Option ("Hoch", "Mittel", "Gering" oder "Deckend") durch Drücken der Taste **▲** oder **▼** aus, und drücken Sie dann die Taste **ENTER/OK**.
5. Drücken Sie zum Beenden die Taste **EXIT**.



Kindersicherung einstellen

Mit dieser Funktion können Sie nichtautorisierte Benutzer, z. B. Kinder, daran hindern, ungeeignete Programme anzuschauen. Hierzu verwenden Sie eine benutzerdefinierte, mehrstellige PIN. Das Bildschirmmenü fordert Sie auf, eine PIN zuzuweisen (diese können Sie bei Bedarf später noch ändern).

1. Drücken Sie die Taste **D.MENU**, um das Menü DTV anzuzeigen.
2. Drücken Sie die Taste **▲** oder **▼**, um "Einstellungen" auszuwählen, und drücken Sie dann die Taste **ENTER/OK**.
3. Drücken Sie die Taste **▲** oder **▼**, um "Kindersicherung" auszuwählen, und drücken Sie dann die Taste **ENTER/OK**.
4. "PIN eingeben" wird angezeigt.
5. Geben Sie die aktuelle vierstellige PIN über die Zahlentasten (0-9) ein. Die in der Gruppe "Kindersicherung" angebotenen Optionen werden mit der "Altersbeschränkung" angezeigt.
 - Der Standard-PIN-Code eines neuen Fernsehgeräts lautet 0000.
 - Wenn Sie eine ungültige PIN eingeben, wird die Meldung "Ungültige PIN. Versuchen Sie es noch einmal." angezeigt.
6. Drücken Sie die Taste **ENTER/OK**.
7. Wählen Sie mit den Tasten **▲** oder **▼** die gewünschte Altersbeschränkung aus. Drücken Sie die Taste **ENTER/OK**.
8. Wenn Sie die PIN ändern möchten, wählen Sie "PIN ändern" aus, indem Sie die Taste **▲** oder **▼** drücken. Drücken Sie die Taste **ENTER/OK**.
 - Die Aufforderung "Neue PIN eingeben" wird angezeigt.
9. Geben Sie die neue PIN über die Zahlentasten (0-9) ein.
 - "Neue PIN bestätigen" wird angezeigt.
10. Geben Sie zur Bestätigung die neue PIN erneut über die Zahlentasten (0-9) ein.
 - Die Meldung "Ihre PIN-Code wurde geändert" wird angezeigt.
11. Drücken Sie die Taste **ENTER/OK**.
12. Drücken Sie zum Beenden die Taste **EXIT**.
 - Wenn Sie den PIN-Code vergessen haben, drücken Sie die Fernbedienungstasten in der folgenden Reihenfolge, um die PIN auf **0-0-0-0** zurückzusetzen: **POWER (Aus), MUTE, 8, 2, 4, POWER (Ein)**.

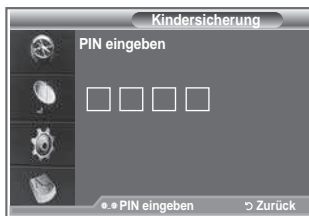
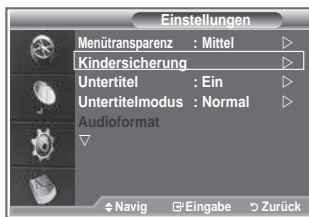

Einrichten von Untertiteln

Sie können Untertitel aktivieren und deaktivieren.

1. Drücken Sie die Taste **D.MENU**, um das Menü DTV anzuzeigen.
2. Drücken Sie die Taste **▲** oder **▼**, um "Einstellungen" auszuwählen, und drücken Sie dann die Taste **ENTER/OK**.
3. Drücken Sie die Taste **▲** oder **▼**, um "Untertitel" auszuwählen, und drücken Sie dann die Taste **ENTER/OK**.
4. Wählen Sie "Ein" mit der Taste **▲** oder **▼**.
Drücken Sie die Taste **ENTER/OK**.
5. Drücken Sie zum Beenden die Taste **EXIT**.



Festlegen des Untertitelmodus

Mit diesem Menü legen Sie den Untertitelmodus fest. "Normal" unter dem Menü ist die Basisoption für Untertitel, und "Schwerhörig" ist für hörgeschädigte Personen bestimmt.

1. Drücken Sie die Taste **D.MENU**, um das Menü DTV anzuzeigen.
2. Drücken Sie die Taste **▲** oder **▼**, um "Einstellungen" auszuwählen, und drücken Sie dann die Taste **ENTER/OK**.
3. Drücken Sie die Taste **▲** oder **▼**, um "Untertitelmodus" auszuwählen, und drücken Sie dann die Taste **ENTER/OK**.
4. Drücken Sie die Taste **▲** oder **▼**, um "Normal" oder "Schwerhörig" auszuwählen. Drücken Sie die Taste **ENTER/OK**.
5. Drücken Sie zum Beenden die Taste **EXIT**.
➤ Wenn das Programm, das Sie gerade sehen, die Funktion "Schwerhörig" nicht unterstützt, wird selbst bei ausgewählter Funktion "Schwerhörig" automatisch die Funktion "Normal" aktiviert.

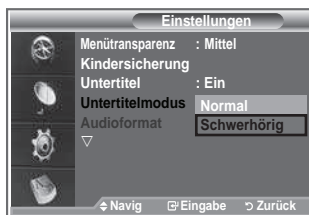

Audioformat ändern

Sie können Dolby Digital-Ton nur hören, wenn der Receiver mit einem Glasfaserkabel angeschlossen ist. Über den Hauptlautsprecher hören Sie nur den PCM-Ton.

Wenn Sie für die Tonausgabe sowohl den Hauptlautsprecher als auch den Audioreceiver verwenden, kann es aufgrund der Geschwindigkeitsunterschiede beim Dekodieren durch die beiden Systeme zu einem Echoeffekt kommen. Verwenden Sie in diesen Fall die interne Stummschaltung.

1. Drücken Sie die Taste **D.MENU**, um das Menü DTV anzuzeigen.
2. Drücken Sie die Taste **▲** oder **▼**, um "Einstellungen" auszuwählen, und drücken Sie dann die Taste **ENTER/OK**.
3. Drücken Sie die Taste **▲** oder **▼**, um "Audioformat" auszuwählen, und drücken Sie dann die Taste **ENTER/OK**.
4. Drücken Sie die Taste **▲** oder **▼**, um "PCM" oder "Dolby Digital" auszuwählen.
Drücken Sie zum Beenden die Taste **ENTER/OK**.
5. Drücken Sie zum Beenden die Taste **EXIT**.
➤ Entsprechend dem Sendesignal wird Audioformat angezeigt. Dolby Digital Sound steht nur zur Verfügung, wenn das Fernsehgerät mit einem externen Lautsprecher über ein optisches Kabel verbunden ist.

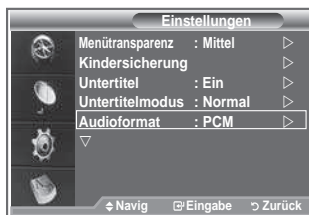

Digitaltext einstellen (Nur Großbritannien)

Wenn das Programm mit Digitaltext gesendet wird, ist diese Funktion aktiviert.

1. Drücken Sie die Taste **D.MENU**, um das Menü DTV anzuzeigen.
2. Drücken Sie die Taste **▲** oder **▼**, um "Einstellungen" auszuwählen, und drücken Sie dann die Taste **ENTER/OK**.
3. Drücken Sie die Taste **▲** oder **▼**, um "Digitaltext" auszuwählen, und drücken Sie dann die Taste **ENTER/OK**.
4. Drücken Sie die Taste **▲** oder **▼**, um "Deaktivieren" oder "Aktivieren" auszuwählen.
Drücken Sie die Taste **ENTER/OK**.
5. Drücken Sie zum Beenden die Taste **EXIT**.
 - MHEG (Multimedia and Hypermedia Information Coding Experts Group): Ein internationaler Standard für Datenkodiersysteme, die in Multimedia und Hypermedia Einsatz finden. Dies ist ein höheres Niveau als das MPEG-System, das solche datenverknüpfende Hypermedia wie Standbilder, Zeichendienst, Animations-, Grafik- und Videodateien sowie Multimediadateien umfasst. MHEG ist eine User Runtime Interaction Technology (Verfahren für Benutzerinteraktion während der Laufzeit) und wird auf verschiedenen Gebieten verwendet, z. B. VOD (Video-On-Demand), ITV (Interactive TV), EC (Electronic Commerce), Teleweiterbildung, Telekonferenzen, digitale Bibliotheken und Netzwerkspiele.



Zeitzone auswählen (Nur Spanien)

Wählen Sie die Zeitzone entsprechend Ihrem Wohnsitz aus.

1. Drücken Sie die Taste **D.MENU**.
2. Drücken Sie die Taste **▲** oder **▼**, um "Einstellungen" auszuwählen, und drücken Sie dann die Taste **ENTER/OK**.
3. Drücken Sie die Taste **▲** oder **▼**, um "Zeitzone" auszuwählen, und drücken Sie dann die Taste **ENTER/OK**.
4. Wählen Sie mit der Taste **▲** oder **▼** die die Zeitzone Ihres Wohnsitzes aus. Drücken Sie die Taste **ENTER/OK**.
 - Die folgenden Optionen sind verfügbar.
Iberische Halbinsel und die Balearen -
Kanarische Inseln
5. Drücken Sie zum Beenden die Taste **EXIT**.



Anzeigen von Produktinformationen

Sie können Informationen über Ihr Produkt anzeigen. Sollten Sie Service- oder Reparaturleistungen benötigen, wenden Sie sich bitte an einen offiziellen Händler für Samsung-Produkte.

1. Drücken Sie die Taste **D.MENU**, um das Menü DTV anzuzeigen.
2. Drücken Sie die Taste **▲** oder **▼**, um "Einstellungen" auszuwählen, und drücken Sie dann die Taste **ENTER/OK**.
3. Drücken Sie die Taste **▲** oder **▼**, um "System" auszuwählen, und drücken Sie dann die Taste **ENTER/OK**.
4. Drücken Sie die Taste **ENTER/OK**, um "Produktinformation" auszuwählen.
 - Das Menü "Produktinformation" wird ausgewählt.
- Softwareversion, Firmwareversion
5. Drücken Sie zum Beenden die Taste **EXIT**.



Überprüfen der Signalinformation

Sie können Informationen über den Signalstatus erhalten.

1. Drücken Sie die Taste **D.MENU**, um das Menü **DTV** anzuzeigen.
 2. Drücken Sie die Taste **▲** oder **▼**, um "Einstellungen" auszuwählen, und drücken Sie dann die Taste **ENTER/OK**.
 3. Drücken Sie die Taste **▲** oder **▼**, um "System" auszuwählen, und drücken Sie dann die Taste **ENTER/OK**.
 4. Drücken Sie die Taste **▲** oder **▼**, um "Signalinformation" auszuwählen, und drücken Sie dann die Taste **ENTER/OK**.
 5. Drücken Sie zum Beenden die Taste **EXIT**.
- Bei schwachem Signal wird die Meldung "Kein Signal" angezeigt.

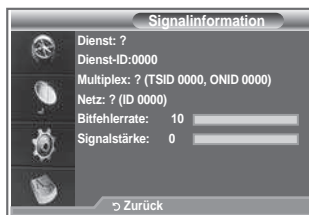

Software aktualisieren

Damit Ihr Produkt stets mit den neuesten Funktionen des Digitalfernsehens ausgerüstet ist, werden zusammen mit dem normalen TV-Signal regelmäßige Softwareaktualisierungen übertragen.

Das Gerät erkennt diese Signale automatisch und zeigt einen Hinweis auf die Softwareaktualisierung an. Sie haben die Wahl, ob die Aktualisierung installiert werden soll.

1. Drücken Sie die Taste **D.MENU**, um das Menü **DTV** anzuzeigen.
2. Drücken Sie die Taste **▲** oder **▼**, um "Einstellungen" auszuwählen, und drücken Sie dann die Taste **ENTER/OK**.
3. Drücken Sie die Taste **▲** oder **▼**, um "System" auszuwählen, und drücken Sie dann die Taste **ENTER/OK**.
4. Drücken Sie die Taste **▲** oder **▼**, um "Software-Update" auszuwählen, und drücken Sie dann die Taste **ENTER/OK**.
5. Wählen Sie mit der Taste **▲** oder **▼** "Softwareinformationen", "Handbuchaktualisierung" oder "Upgrade im Standbymodus" aus. Drücken Sie die Taste **ENTER/OK**.

◆ Softwareinformationen

Damit die aktuelle Softwareversion angezeigt wird, drücken Sie die Taste **ENTER/OK**. Zum Anzeigen von Informationen zur Softwareversion drücken Sie erneut die Taste **ENTER/OK**.

◆ "Handbuchaktualisierung"

Drücken Sie die Taste **ENTER/OK**, um auf den aktuellen Sendekanälen nach neuer Software zu suchen.

◆ Upgrade im Standbymodus: Ein/Aus

Drücken Sie die Taste **ENTER/OK**. Um die Softwareaktualisierung mit eingeschaltetem Hauptnetz fortzusetzen, wählen Sie mit den Tasten **▲** oder **▼** "Ein" aus. 45 Minuten nach Beginn des Standbymodus wird die manuelle Aktualisierung automatisch ausgeführt. Da intern die Stromversorgung für das Gerät eingeschaltet ist, kann der LCD-Bildschirm leicht beleuchtet sein. Dieser Zustand kann etwas mehr als eine Stunde andauern, bis die Softwareaktualisierung abgeschlossen ist.

6. Drücken Sie zum Beenden die Taste **EXIT**.

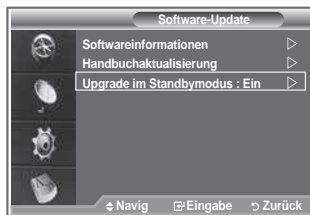
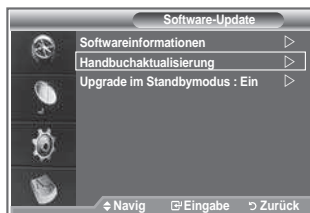
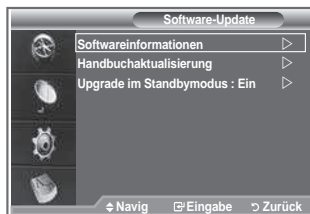
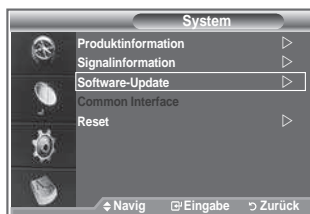

Anzeigen der Gemeinsamen Schnittstelle

Die folgenden Erklärungen gelten für den Fall, dass ein CAM-Modul in den CI-Schlitz gesteckt ist und angezeigt wird.

1. Drücken Sie die Taste **D.MENU**, um das Menü DTV anzuzeigen.
2. Drücken Sie die Taste **▲** oder **▼**, um "Einstellungen" auszuwählen, und drücken Sie dann die Taste **ENTER/OK**.
3. Drücken Sie die Taste **▲** oder **▼**, um "System" auszuwählen, und drücken Sie dann die Taste **ENTER/OK**.
4. Drücken Sie die Taste **▲** oder **▼**, um "Common Interface" auszuwählen, und drücken Sie dann die Taste **ENTER/OK**.
5. Drücken Sie die Taste **ENTER/OK**, um Informationen zu Ihrer Anwendung anzuzeigen.
6. Drücken Sie zum Beenden die Taste **EXIT**.
 - In den Anwendungsinformationen wird die CI-Karte beschrieben.
 - Sie können das CAM-Modul unabhängig davon anschließen, ob das Fernsehgerät angeschaltet ist oder nicht.
 1. Sie können das CI-CAM-Modul bei Ihrem nächsten Händler oder durch telefonische Bestellung erwerben.
 2. Schieben Sie die CI-Karte in Richtung des Pfeils in das CAM-Modul ein, bis sie fest sitzt.
 3. Schieben Sie das CAM-Modul mit installierter CI-Karte in den Schlitz für die gemeinsame Schnittstelle hinein. (Schieben Sie das CAM-Modul in Pfeilrichtung bis zum Anschlag, sodass es parallel mit dem Schlitz ist.)
 4. Kontrollieren Sie, ob Sie ein Bild sehen oder ein gestörtes Signal.

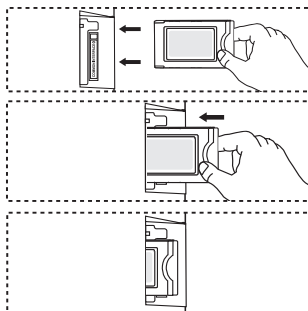
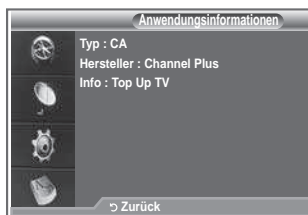

Auswählen des CI-Menüs (Common Interface)

Hiermit kann der Benutzer seine Auswahl in dem vom CAM-Modul bereitgestellten Menü treffen.

1. Drücken Sie die Taste **D.MENU**, um das Menü DTV anzuzeigen.
2. Drücken Sie die Taste **▲** oder **▼**, um "Einstellungen" auszuwählen, und drücken Sie dann die Taste **ENTER/OK**.
3. Drücken Sie die Taste **▲** oder **▼**, um "System" auszuwählen, und drücken Sie dann die Taste **ENTER/OK**.
4. Drücken Sie die Taste **▲** oder **▼**, um "Common Interface" auszuwählen, und drücken Sie dann die Taste **ENTER/OK**.
5. Wählen Sie "CI-Menü" mit der Taste **▲** oder **▼**, und drücken Sie die Taste **ENTER/OK**.
6. Wählen Sie die erforderliche Option durch Drücken der Taste **▲** oder **▼** aus, und drücken Sie dann die Taste **ENTER/OK**.
7. Drücken Sie zum Beenden die Taste **EXIT**.
 - Wählen Sie das CI-Menü ausgehend vom Menü PC Card (PC-Karte).

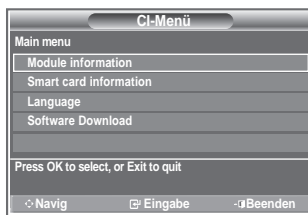

Zurücksetzen

Sie können alle gespeicherten Werte wieder auf die Ausgangswerte zurücksetzen.

- Beim Zurücksetzen werden alle Kanalinformationen sowie die Einstellungen des Benutzers wieder auf die werkseitigen Standardwerte zurückgesetzt.
1. Drücken Sie die Taste **D.MENU**, um das Menü DTV anzuzeigen.
 2. Drücken Sie die Taste **▲** oder **▼**, um "Einstellungen" auszuwählen, und drücken Sie dann die Taste **ENTER/OK**.
 3. Drücken Sie die Taste **▲** oder **▼**, um "System" auszuwählen, und drücken Sie dann die Taste **ENTER/OK**.
 4. Drücken Sie die Taste **▲** oder **▼**, um "Reset" auszuwählen, und drücken Sie dann die Taste **ENTER/OK**.
 5. "PIN eingeben" wird angezeigt.
 6. Geben Sie die aktuelle vierstellige PIN über die Zahlentasten (0-9) ein.
 - Die Warnmeldung wird angezeigt. Sie setzen sämtliche Werte wieder zurück, indem Sie nacheinander die farbigen Tasten drücken (rot, grün, gelb und blau).
 7. Drücken Sie zum Beenden die Taste **EXIT**.

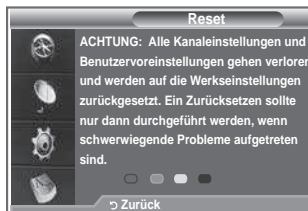

Auswählen der bevorzugten Sprache (Untertitel, Audio oder Teletext)

Sie können die Standardsprache für Untertitel, Audio oder Teletext ändern.

Zeigt die Sprachinformationen für den eingehenden Audiostrom an.

1. Drücken Sie die Taste **D.MENU**, um das Menü DTV anzuzeigen.
2. Drücken Sie die Taste **▲** oder **▼**, um "Sprache" auszuwählen, und drücken Sie dann die Taste **ENTER/OK**.
3. Drücken Sie die Taste **▲** oder **▼**, um die "Wiedergabesprache", "Untertitelsprache" oder "Teletext-Sprache" auszuwählen. Drücken Sie die Taste **ENTER/OK**.
4. Wählen Sie eine bestimmte Sprache aus, indem Sie wiederholt die Taste **▲** oder **▼** drücken. Drücken Sie die Taste **ENTER/OK**.
 - Englisch ist der Standardwert in Fällen, wo die ausgewählte Sprache für die Sendung nicht verfügbar ist.
5. Drücken Sie zum Beenden die Taste **EXIT**.
 - Auch während Sie ein Programm anschauen, können Sie Untertitelsprachen auswählen. Auch während Sie ein Programm anschauen, können Sie die Audiosprachen auswählen.



Voreinstellung

Das Menü umfasst die 6 folgenden Untermenüs:

Primäre Untertitelsprache, Sekundäre Untertitelsprache, Primäre Audiosprache, Sekundäre Audiosprache, Primäre Teletextsprache, Sekundäre Teletextsprache.

Bei dieser Funktion kann eine der folgenden Sprachen gewählt werden (Englisch, Deutsch, Italienisch, Schwedisch, Französisch, Walis., Galisch, Irisch, Dänisch, Finnisch, Norweg., Spanisch, Tschechisch und Griechisch). Die hier gewählte Sprache ist die Standardsprache, wenn der Benutzer einen Kanal auswählt.

- ◆ Drücken Sie die Taste ▲ oder ▼ zum Auswählen des gewünschten Menüs (Primäre Untertitelsprache, Sekundäre Untertitelsprache, Primäre Audiosprache, Sekundäre Audiosprache, Primäre Videotextsprache, Sekundäre Videotextsprache), und drücken Sie dann die Taste **ENTER/OK**. Es wird die Optionen des ausgewählten Menüs angezeigt.
- ◆ Drücken Sie die Taste ▲ oder ▼, um die gewünschte Option auszuwählen (Englisch, Deutsch, Italienisch, Schwedisch, Französisch, Walis., Galisch, Irisch, Dänisch, Finnisch, Norweg., Spanisch, Tschechisch oder Griechisch), und drücken Sie dann die Taste **ENTER/OK**.
- Wenn Sie die Spracheinstellung ändern, werden die Untertitelsprache, die Audiosprache und die Teletext-Sprache im Menü "Sprache" (siehe Seite 45) automatisch in die gewünschte Sprache geändert.
- Die Untertitelsprache, Audiosprache und Teletext-Sprache im Menü "Sprache" zeigen eine Liste der vom aktuellen Kanal unterstützten Sprachen an, und die Auswahl ist hervorgehoben. Wenn Sie die Spracheinstellung ändern, gilt die neue Auswahl nur für den aktuellen Kanal. Die geänderte Einstellung hat keinen Einfluss auf die Einstellung der Untertitelsprache, Audiosprache und Teletext-Sprache im Menü "Voreinstellung".



Allgemeines zum Teletext

Die meisten Fernsehsender strahlen zusammen mit dem Programm Teletextseiten aus. Die Teletextseiten enthalten unter anderem die folgenden Informationen:

- ◆ Sendezeiten
- ◆ Nachrichten und Wetterberichte
- ◆ Sportergebnisse
- ◆ Untertitel für Hörgeschädigte

Die Teletextseiten sind in sechs Kategorien unterteilt:

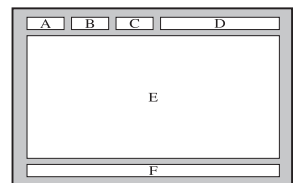

Sportergebnisse	Inhalt
A	Gewählte Seitennummer
B	Aktuelle Seitennummer oder Suchstatus
C	Senderkürzel
D	Datum und Uhrzeit
E	Text
F	Statusinformation

Teletext anzeigen

Sie können jederzeit Teletextinformationen anzeigen, aber ein guter Signalempfang ist Voraussetzung. Andernfalls können:

◆ Informationen fehlen;

◆ einige Seiten nicht angezeigt werden.

So aktivieren Sie den Teletext und zeigen die Indexseite an:

- Drücken Sie die Taste **P** (☺) oder **P** (☹), um den gewünschten Kanal (mit Teletext) auszuwählen.
- Drücken Sie zum Aufrufen des Teletextmodus die Taste **TEXT/MIX** (☺/☹).
 - Die Indexseite wird angezeigt. Diese Seite kann jederzeit durch Drücken der Taste **MENU** (☺) erneut aufgerufen werden.
- Drücken Sie erneut die Taste **TEXT/MIX** (☺/☹).
 - Die eigentliche Fernsehsendung wird über die Aufteilungsfunktion zusammen mit der Teletextseite und der Indexseite in der angegebenen Reihenfolge auf dem Bildschirm angezeigt.
- Drücken Sie die Taste **TV/DTV**, um die Textanzeige zu beenden.
 - Wenn beim Anzeigen von Text falsche oder unvollständige Zeichen angezeigt werden, sollten Sie sicherstellen, dass die Textsprache mit der Sprache im Menümodus Einstellungen identisch ist. Wenn die beiden Sprachen nicht übereinstimmen, wählen Sie als Textsprache die gleiche Sprache, die im Menü Einstellungen angegeben ist.

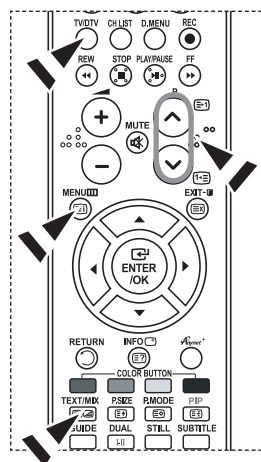

Eine bestimmte Teletextseite anzeigen

Geben Sie die Nummer der gewünschten Teletextseite direkt über die Zifferntasten auf der Fernbedienung ein.

- Geben Sie die dreistellige Seitennummer der gewünschten Seite mit den entsprechenden Zifferntasten ein.
- Falls die ausgewählte Seite mit Unterseiten verknüpft ist, werden diese nacheinander angezeigt. Drücken Sie die Taste **PIP** (☺), damit nicht weitergeblättert wird. Drücken Sie die Taste **PIP** (☺) erneut, um den automatischen Seitenwechsel wieder zu aktivieren.
- Anzeigeoptionen verwenden:

Um...	Drücken Sie die Taste...
Sowohl Videotext als auch eine laufende Sendung anzeigen.	TEXT/MIX (☺/☹)
Verborgenen Text anzeigen (z. B. Antworten bei Quizsendungen)	INFO (☺?)
"Versteckten Text wieder auszublenden"	INFO (☺?)
Eine Unterseite, durch Eingabe ihrer vierstelligen Nummer	PRE-CH (☺)
Die nächste Videotextseite anzeigen	P (☺) (☺)
Die vorherige Videotextseite anzeigen	P (☹) (☹)
Videotext mit doppelt so großen Buchstaben in: <ul style="list-style-type: none"> Der oberen Hälfte des Bildschirms anzeigen Der unteren Hälfte des Bildschirms anzeigen 	P.SIZE (☺) <ul style="list-style-type: none"> einmal zweimal
Normale Wiedergabe	dreimal

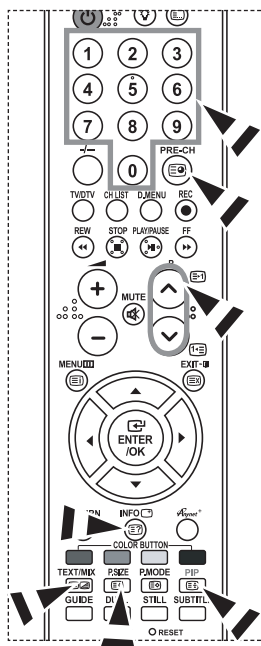

Auswählen einer Teletextseite mit Fastext

Die verschiedenen Themen auf den Teletextseiten sind farbig gekennzeichnet und lassen sich über die Farbtasten auf der Fernbedienung auswählen.

1. Drücken Sie die Taste **TEXT/MIX** (☰/☒), um die Teletext-Startseite anzuzeigen.
2. Drücken Sie die Farbtaste, die dem Thema entspricht, das Sie anzeigen möchten. (Die verfügbaren Themen werden in der Statuszeile angezeigt.)
3. Drücken Sie die rote Taste, um die vorherige Seite anzuzeigen. Drücken Sie die grüne Taste, um die nächste Seite anzuzeigen.
4. Drücken Sie die Taste **TV/DTV**, um die Textanzeige zu beenden.

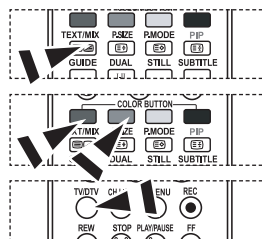

Fernbedienung einrichten

Wenn Sie die Fernbedienung entsprechend konfiguriert haben, sind fünf verschiedene Modi verfügbar: **TV**, **DVD**, **Cable (Kabelreceiver)**, **STB (Set-Top-Box)** und **VCR (Videorecorder)**. Mit der entsprechenden Taste auf der Fernbedienung können Sie zwischen diesen Modi wechseln und das gewünschte Gerät ansteuern.

- Die Fernbedienung ist möglicherweise nicht mit allen DVD-Playern, Videorecordern, Kabelreceivern und Set-Top-Boxen kompatibel.

Einrichten der Fernbedienung für den Videorecorder, CABLE, DVD und STB

1. Schalten Sie den Videorecorder, CABLE, DVD und STB.
2. Drücken Sie die Taste **VCR**, **CABLE**, **DVD** und **STB** auf der Fernbedienung des Fernsehgeräts.
3. Drücken Sie die Taste **SET** auf der Fernbedienung des Fernsehgeräts.
4. Geben Sie mit den Zifferntasten auf der Fernbedienung die drei Ziffern für den VCR-Code ein, der auf Seite 49~51 dieses Handbuchs für Ihren Videorecorder angegeben ist. Achten Sie darauf, drei Ziffern des Codes einzugeben, auch wenn die erste Ziffer eine "0" ist. (Wenn mehrere Codes angegeben sind, versuchen Sie es mit dem ersten Code.)
5. Drücken Sie die Taste **POWER** ⏻ auf der Fernbedienung. Der Videorecorder sollte sich einschalten, wenn die Fernbedienung ordnungsgemäß eingerichtet wurde. Wenn der Videorecorder nach dem Einrichten nicht einschaltet, wiederholen Sie die Schritte 2, 3 und 4, und probieren Sie die anderen für die Marke Ihres Videorecorders aufgeführte Codes aus. Wenn keine weiteren Codes aufgelistet sind, probieren Sie jeden VCR-Code von 000 bis 080.

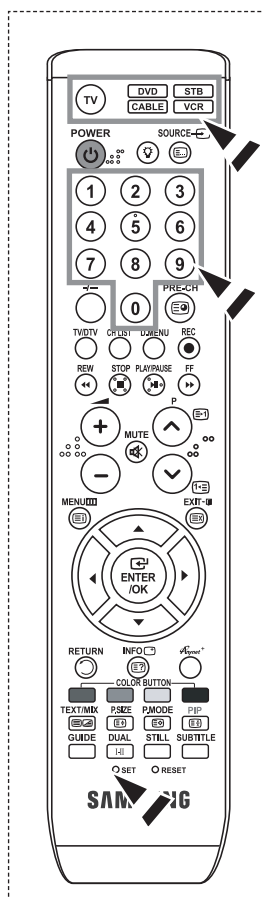

Fernbedienungscoodes

> Videorecorder

Marke	Code
SAMSUNG	000 001 002 003 004 005 077 078 079
ADMIRAL	020
AIWA	025
AKAI	004 027 032
AUDIO DYNAMICS	007 026
BELL&HOWELL	018
BROKSONIC	022
CANDLE	002 003 006 008 015 055
CANON	021 056
CITIZEN	002 003 006 008 015 055
COLORTYME	007
CRAIG	002 024
CURTIS MATHES	002 007 008 017 021 025 056 064 066
DAEWOO	003 010 011 012 013 014 015 016
DB	007 026
DIMENSIA	017
DYNATECH	025
ELECTROHOME	034
EMERSON	001 003 006 021 022 025 030 032 034 040 047 050 052 060 063 065 066 067 069 073
FISHER	018 024 028 029 048 051 061
FUNAI	025
GENERAL ELECTRIC	002 005 017 021 056
GO VIDEO	002
HARMAN KARDON	007
HITACHI	019 025 041 042 074
INSTANT REPLAY	021
JC PENNEY	002 007 018 019 021 026 037 041 054 056
JCL	007 008 018 021 026 037
JVC	081 082 083
KENWOOD	007 008 018 021 026 037
KLH	070
KONIA	036
LG(Goldstar)	006 007 008 009 010
LIOYD	025
LOGIK	038
LXI	025
MAGNAVOX	021 056 059
MARANTZ	007 008 018 021 026 037 062
MARTA	006
MEI	021
MEMOREX	006 021 024 025
MGA	034
MIDLAND	005
MINOLTA	019 041 075
MITSUBISHI	019 034 041 046

Marke	Code
MONTGOMERY WARD	020
MTC	002 025
MULTITECH	002 005 025 038
NEC	007 008 018 026 037 062 064
OPTIMUS	020
ORION	073 074 075 076
PANASONIC	021 056 071 072
PENTAX	019 041 075
PENTEX RESEARCH+	008
PHILCO	021 056 059
PHILIPS	021 080
PIONEER	019 026 039 053
PORTLAND	015 049 055
PROSCAN	017
QUARTZ	018
QUASAR	021 056
RADIO SHACK/ REALISTIC	006 018 020 021 024 025 029 034 048 056
RCA	002 017 019 021 035 041 043 057 068 076
SANSUI	026
SANYO	018 024
SCOTT	003 047 052 067
SEARS	006 018 019 024 028 029 041 048 051
SHARP	020 034 045 015
SHIMTOM	027 033 038 058
SIGNATURE	025
SONY	027 033 044
SYLVANIA	021 025 056 059
SYMPHONIC	025
TANDY	018 025
TASHIKA	006
TATUNG	037
TEAC	025 037 068
TECHNICS	021
TEKNIKA	006 021 025 031
TMK	066
TOSHIBA	003 019 029 051 052
TOTEVISION	002 006
UNITECH	002
VECTOR RESEARCH	007 026
VICTOR	026
VIDEO CONCEPTS	007 026
VIDEOSONIC	002
WARDS	002 003 006 019 020 021 024 025 034 038 041
YAMAHA	007 008 018 026 037
ZENITH	023 027 033

➤ KABELRECEIVER

Marke	Code
SAMSUNG	000 001 002 003 004 005 006 007
GI	041
HAMLIN	003 024 031
HITACHI	025 030
JERROLD	038 039
MACOM	025 030
MAGNAVOX	019 023 028
OAK	026
PANASONIC	003 022 027 037 044
PHILIPS	019 021 023 028
PIONEER	004 018 020 044
RCA	014 022 040
REGAL	003

➤ SAMSUNG DVD

Produkt	Code
DVD	000 001 002
DVDR	003 004
BD Record	005 006
VCR COMBO	007 008 009 010 011
VCR Record	012
DHR COMBO	013

➤ DVD

Marke	Code
ANAM	030
AUDIOVOX	075
AUDIOLOGIC	085
ANABA	072
APEX DIGITAL	070 071 074 086 083 084 088 111 112
AIWA	114
BROKSONIC	062
BLAUPUNKT	074
B&K	122 123
CURTIS MATHES	027
CYBER HOME	077 078 079 082
CLARION	080 125
CIRRUS	081
CYBER HOME	065
CINEVISION	095
DAEWOO	066
DENON	146
FARENHEIT	067 068
FISHER	090
GPX	060
GO VIDEO	061 089 133 135
GE	069 074
GREENHILL	074
HITACHI	064 113
HITEKER	071
HOYO	073
HARMAN / KARDON	091 110
IRT	089

Marke	Code
REGENCY	015 023
SA	042 043
SCIENTIFIC ATLAN	042 043
SPRUCER	022
STARGATE 2000	036
SYLVANIA	016
TEXSCAN	016
TOCOM	032
UNIVERSAL	033 034
VIEWSTAR	019 021 023 028
WAMER AMEX	046
ZENITH	017 029 035 037 045

Produkt	Code
Home Theater VCR COMBO	014 015 016
HDD Recorder COMBO	017
TWIN TRAY COMBO	018
STB DVD COMBO	019
DVD Receiver	020
AV Receiver	021

Marke	Code
INTEGRA	092
JBL	091
JVC	022 033 115 116
JATON	073
KENWOOD	051 108 109
KISS	073
KONKA	059 100 106 107
KLH	074 075
LG(Goldstar)	025 031
LOEWE	057
LASONIC	058
MOBILE AUTHORITY	054
MEMOREX	055
MALATA	056
MAGNAVOX	076 093
MINTEK	074 094
MONYKA	073
NORCENT	048 049 050
NEXT BASE	052
NEC	053
NANTAUS	144
NESA	074
OPTOMEDIA ELECTRONICS	105
OPTIVIEW	072
ONKYO	076 092 119
PHILCO	044 045
PRINCETON	046 047
PROSCAN	023

➤ DVD

Marke	Code
PANASONIC	024 034 124 134 136 137 138
PHILIPS	036 076
ROTEL	117 118
RIO	120
RCA	023 035 074 075 131 132
RAITE	073
ROWA	038
SAMPO	104
SONY	026 029 126 127 128 129 130 141
SHERWOOD	039 041
SVA	042
SYLVANIA	043 093
SHARP	140
SANSUI	062
SANYO	062 090
SHINSONIC	094

Marke	Code
THOMSON	145
TOSHIBA	028 062 076
TECHNICS	139
TVIEW	072
TOKAI	073
TEAC	096
TECHWOOD	097
TREDEX	098 099 101
URBAN CONCEPTS	076
VENTURER	075
VOCOPRO	102
YAMAHA	032 063
YAMAKAWA	040 073
XWAVE	103
ZENITH	076 121

➤ SAMSUNG SET-TOP-BOX

Produkt	Code
Ground wave STB	001 002
Satellite STB	003
CABLE STB	004
STB DVD COMBO	008
Satellite STB HDD COMBO Standard	009

Produkt	Code
Satellite STB HDD COMBO Premium	010
CABLE STB HDD COMBO Standard	011
CABLE STB HDD COMBO Premium	012
Ground wave STB HDD COMBO Standard	013
Ground wave STB HDD COMBO Premium	014

➤ SET-TOP BOX

Marke	Code
ALPHASTAR	023
ANAM	043
CHANNEL MASTER	018 034
CROSSDIGITAL	019
CHAPARRAL	035
DIRECT TV	015 016 017 019 022 045 060 061 062 065 066 067 068
DAEWOO	074
DISH NETWORK SYSTEM	069 070
DISHPRO	069
DRAKE	018 024 032
DX ANTENNA	027
ECHOSTAR	025 069 070 071
EXPRESSVU	069
GOI	069
GE	065
GENERAL INSTRUMENT	046 047 048 063 064
HTS	069
HOME CABLE	056
HITACHI	022
HUGHES NETWORK	015 017
IQ	020
IQ PRISM	020
JANEIL	059
JERROID	063
JVC	069 070
LG(Goldstar)	044 073

Marke	Code
MAGNAVOX	016 021 036 038 039 040 041 042
MEMOREX	016
MOTOROLA	064
MACOM	018
MITSUBISHI	015
NEXT LEVEL	047 048 064
PHILIPS	015 016 017 021 033 036 038 039 040 041 042 067
PRIMESTAR	046 049 050 063
PANASONIC	058 059 061 062
PAYSAT	016
PROSCAN	065 066
RCA	051 052 053 065 066
RADIOSHACK	064
REALISTIC	057
STAR TRAK	026
STS	020 027
SKY	031
SKY LIFE	005 006 007
SHACK	064
STAR CHOICE	064
SONY	054 060
TOSHIBA	015 017 028 029 030 072
ULTIMATE TV	060 066
UNIDEN	016 021 037 055 056 057
ZENITH	024 031 068

PC-Software installieren (unter Windows XP)

Im Folgenden sind die Windows-Anzeigeeinstellungen für die meisten Computer aufgeführt. Die tatsächlich auf dem Computer angezeigten Fenster variieren je nach Version von Windows und der jeweiligen Videokarte. Selbst wenn das angezeigte Fenster abweicht, gelten in den meisten Fällen die gleichen Grundinformationen für die Einstellung. (Wenden Sie sich andernfalls an den Computerhersteller oder Samsung-Händler.)



1. Klicken Sie zuerst im Startmenü von Windows auf "Systemsteuerung".
2. Wenn das Fenster "Systemsteuerung" angezeigt wird, doppelklicken Sie auf "Darstellung und Designs".
3. Wenn das Fenster "Systemsteuerung" angezeigt wird, doppelklicken Sie auf "Anzeige". Anschließend wird ein Dialogfeld angezeigt.
4. Navigieren Sie im Dialogfeld "Anzeige" zur Registerkarte "Einstellungen". Stellen Sie die Bildschirmauflösung auf folgenden Wert: Optimum- 1920 X 1080 Wenn das Dialogfeld eine Option für die Bildschirmfrequenz enthält, muss als Einstellung "60" oder "60 Hz" ausgewählt werden. Andernfalls klicken Sie einfach auf OK, um das Dialogfeld zu schließen.

Anzeigemodi

Bildschirmposition und -größe hängen vom Typ des PC-Monitors und seiner Auflösung ab. Bei den in der Tabelle angegebenen Auflösungen handelt es sich um die empfohlenen Auflösungen. (Alle Zwischenauflösungen innerhalb der unterstützten Auflösungsbereiche werden unterstützt.)

➤ D-Sub Eingang

Vollbildmodus	Auflösung	Horizontal Frequenz (kHz)	Vertikal Frequenz (Hz)	Pixeltakt Frequenz (MHz)	Sync-Polarität (H/V)
IBM	640 x 350	31,469	70,086	25,175	+/-
	640 x 480	31,469	59,940	25,175	-/-
	720 x 400	31,469	70,087	28,322	-/+
VESA	640x480	35,000	70,000	28,560	-/+
	640x480	37,861	72,809	31,500	-/-
	640x480	37,500	75,000	31,500	-/-
	800x600	35,156	56,250	36,000	+/+
	800x600	43,750	70,000	45,500	-/+
	800x600	37,879	60,317	40,000	+/+
	800x600	48,077	72,188	50,000	+/+
	800x600	46,875	75,000	49,500	+/+
	1024x768	57,672	72,000	78,434	-/-
	1024x768	48,364	60,000	65,000	-/-
	1024x768	56,476	70,069	75,000	-/-
	1024x768	60,023	75,029	78,750	+/+
	1152 x 864	67,500	75,000	108,000	+/+
	1280 x 960	60,000	60,000	108,000	+/+
	1280x1024	63,981	60,020	108,000	+/+
	1280x1024	74,620	70,000	128,943	-/-
	1280x1024	76,824	72,000	132,752	-/-
1280x1024	79,976	75,025	135,000	+/+	
1600x1200	75,000	60,000	162,000	+/+	
1920x1080	66,587	59,934	138,500	+/-	

➤ HDMI/DVI Eingang

Vollbildmodus	Auflösung	Horizontal Frequenz (kHz)	Vertikal Frequenz (Hz)	Pixeltakt Frequenz (MHz)	Sync-Polarität (H/V)
IBM	640 x 350	31,469	70,086	25,175	+ / -
	640 x 480	31,469	59,940	25,175	- / -
	720 x 400	31,469	70,087	28,322	- / +
VESA	800x600	37,879	60,317	40,000	+/+
	1024x768	48,364	60,000	65,000	-/-
	1280x1024	63,981	60,020	108,000	+/+
	1920x1080	66,587	59,934	138,500	+/-

- Das Zeilensprungverfahren wird nicht unterstützt.
- Das Fernsehgerät funktioniert möglicherweise nicht ordnungsgemäß, wenn kein Standardmodus ausgewählt wird.
- Separate- und Composite-Modus werden unterstützt. SOG wird nicht unterstützt.

Einstellungen für PC vornehmen

Grob- und Feinabstimmung des Bilds vornehmen (Bildjustierung)

Durch Einstellung der Bildqualität können Bildstörungen und Rauschen beseitigt oder verringert werden.

Falls sich Bildrauschen durch die Feinabstimmung allein nicht beheben lässt, stellen Sie zunächst die Frequenz möglichst genau ein (Grob). Führen Sie dann erneut eine Feinabstimmung durch.

Nachdem Sie das Bildrauschen durch die Grob- und Feinabstimmung des Bildes verringert haben, stellen Sie die Position des Bildes so ein, dass es auf dem Bildschirm zentriert ist.



1. Voreinstellung: Drücken Sie die Taste **Quelle**, um den Modus "PC" einzustellen.
2. Drücken Sie die Taste **MENU**, um das Menü anzuzeigen.
Drücken Sie die Taste **▲** oder **▼**, um "Einstellungen" auszuwählen, und drücken Sie dann die Taste **ENTER/OK**.
3. Drücken Sie die Taste **▲** oder **▼**, um "PC" auszuwählen, und drücken Sie dann die Taste **ENTER/OK**.
4. Drücken Sie die Taste **ENTER/OK**, um "Bildjustierung" auszuwählen.
5. Drücken Sie die Taste **▲** oder **▼**, um "Grob" oder "Fein" auszuwählen, und drücken Sie dann die Taste **ENTER/OK**.
6. Stellen Sie mit den Tasten **◀** oder **▶** die Bildschirmqualität ein. Drücken Sie die Taste **ENTER/OK**.
7. Drücken Sie zum Beenden die Taste **EXIT**.

Bildposition ändern. Passen Sie die Position des PC-Bilds an, wenn es nicht auf das Fernsehbild passt.

1. Befolgen Sie die Anweisungen 1 bis 3 unter "Grob- und Feinabstimmung des Bilds vornehmen (Bildjustierung)".
2. Drücken Sie die Taste **▲** oder **▼**, um "Position" auszuwählen, und drücken Sie dann die Taste **ENTER/OK**.
3. Stellen Sie mit den Tasten **▲** oder **▼** die vertikale Position ein. Stellen Sie mit den Tasten **◀** oder **▶** die horizontale Position ein. Drücken Sie die Taste **ENTER/OK**.
4. Drücken Sie zum Beenden die Taste **EXIT**.

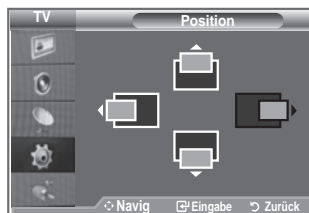

PC-Bildschirm automatisch einstellen (Automatische Anpassung). Die automatische Einstellung ermöglicht eine automatische Anpassung des PC-Monitors an das eingehende PC-Videosignal. Die Werte für "fein", "grob" und "position" werden automatisch eingestellt.

1. Befolgen Sie die Anweisungen 1 bis 3 unter "Grob- und Feinabstimmung des Bilds vornehmen (Bildjustierung)".
2. Drücken Sie die Taste **▲** oder **▼**, um "Autom. Einstellung" auszuwählen, und drücken Sie dann die Taste **ENTER/OK**.
3. Drücken Sie zum Beenden die Taste **EXIT**.



Bildeinstellungen initialisieren (Bild zurücksetzen):

Sie können alle Bildeinstellungen auf die werkseitig eingestellten Ausgangswerte zurücksetzen.

1. Befolgen Sie die Anweisungen 1 bis 3 unter "Grob- und Feinabstimmung des Bilds vornehmen (Bildjustierung)".
2. Drücken Sie die Taste **▲** oder **▼**, um "Bild zurücksetzen" auszuwählen, und drücken Sie dann die Taste **ENTER/OK**.
3. Drücken Sie zum Beenden die Taste **EXIT**.

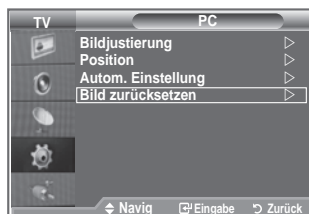



Verstellbare Wandhalterung(LE40M8, LE46M8, LE52M8, LE40N8, LE46N8)(gesondert lieferbar)

Nachdem Sie die Wandhalterung montiert haben, können Sie die Position Ihres Fernsehgeräts einfach justieren.

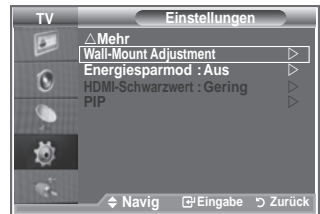
1. Drücken Sie die **MENU**, um das Menü anzuzeigen. Drücken Sie die Taste **▲** oder **▼**, um "Einstellungen" auszuwählen, und drücken Sie dann die **ENTER/OK**.
2. Drücken Sie **▲** oder **▼** so oft, bis "Einstellung für Wandmontage" erscheint, und drücken Sie dann die **ENTER/OK**.
3. Stellen Sie mit den Tasten **▲**, **▼**, **◀** oder **▶** die gewünschte Position ein.
4. Zum Beenden drücken Sie die Taste **EXIT**.
 - Wenn Sie eine Pfeiltaste drücken, wenn das Bildschirmmenü nicht auf dem Bildschirm angezeigt wird, wird das Fenster zum Einstellen angezeigt.
 - Wenn Sie den Strom abschalten, wechselt das Fernsehgerät wieder zur anfänglichen Installationsposition. Wenn Sie den Strom anschalten, wechselt das Fernsehgerät wieder zur letzten gespeicherten Position.



Verwenden der Fernbedienung für das Einstellen

Taste	Vorgang	
	Wandmontagewinkel einstellen	Nach oben kippen; Nach unten kippen; Nach rechts bewegen; Nach links bewegen
	Zurücksetzen	Zur anfänglichen Installationsposition wechseln
	Speichern einer Position und dahin wechseln	Speichert auf der roten, grünen und gelben Taste jeweils eine Position. Wechselt durch Drücken auf eine der drei farbigen Tasten zur gespeicherten Position.

- Einzelheiten zur Installation entnehmen Sie bitte dem mitgelieferten Installationshandbuch.
- Setzen Sie sich für die Installation des Geräts und zum Einbauen und Verschieben der Wandhalterung mit einem Fachbetrieb in Verbindung.
- Nutzen Sie das Installationshandbuch, wenn Sie die Wandhalterung an einer Wand installieren. Bei Installation auf anderen Trägermaterialien wenden Sie sich bitte an Ihren Fachhändler.

Was ist Anynet+?

Anynet+ ist ein AV Netzwerksystem, mit dem die Benutzer alle angeschlossenen AV-Geräte durch das Menüsystem von Anynet+ mittels einer einheitlichen und benutzerfreundlichen AV-Benutzerschnittstelle steuern können, wenn diese AV-Geräte von Samsung Electronics in einem Netzwerk miteinander verbunden sind.

Anschließen von Anynet+-Geräten

Das Anynet+-System unterstützt nur AV-Geräte, die ihrerseits Anynet+-fähig sind. Prüfen Sie, ob das AV-Gerät, das Sie an den Fernseher anschließen möchten, eine Anynet+-Kennzeichnung aufweist.

Direkter Anschluss an das Fernsehgerät

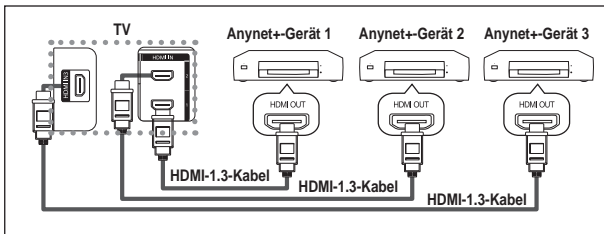

Verbinden Sie einen der Anschlüsse [HDMI 1], [HDMI 2] oder [HDMI 3] am Gerät mit dem HDMI OUT-Anschluss am entsprechenden Anynet+-Gerät. Verwenden Sie hierfür das HDMI-Kabel.

Anschluss an das Heimkinosystem

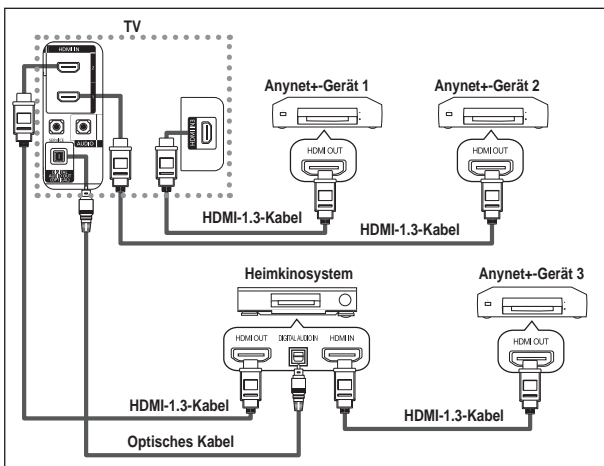

1. Verbinden Sie einen der Anschlüsse [HDMI 1], [HDMI 2] oder [HDMI 3] am Gerät mit dem HDMI OUT-Anschluss am entsprechenden Anynet+-Gerät. Verwenden Sie hierfür das HDMI-Kabel.
2. Verbinden Sie den HDMI IN-Anschluss des Heimkinosystems mit dem HDMI OUT-Anschluss des entsprechenden Anynet+-Geräts. Verwenden Sie hierfür das HDMI-Kabel.

- Verbinden Sie den (optischen) digitalen Audioausgang am Fernsehgerät und den digitalen Audioeingang des Receivers ausschließlich mit Hilfe eines Glasfaserkabels.
- Schließen Sie nur einen Receiver an.
- Über die Lautsprecher des Heimkinosystems können Sie 5.1-Klang genießen. Anderenfalls können Sie den Ton nur in 2-Kanal-Stereo wiedergeben. Damit Sie den Fernsehton über das Heimkinosystem wiedergeben können, müssen Sie den digitalen Audio-Eingang (optisch) des Heimkinosystems korrekt mit dem Fernsehgerät verbinden. Sie können den Ton vom BD-Recorder, der über das Fernsehgerät an das Heimkinosystem gesendet wird, nicht in 5.1-Qualität hören, weil das Fernsehgerät nur Stereoton unterstützt. Einzelheiten entnehmen Sie dem Handbuch für das Heimkinosystem.
- Sie können Anynet+-Geräte mithilfe eines HDMI 1.3-Kabels verbinden. Einige HDMI-Kabel unterstützen möglicherweise keine Anynet+-Funktionen.
- Schließen Sie alle Videokabel an das Fernsehgerät an. Anynet+ arbeitet, wenn das AV-Gerät, das Anynet+ unterstützt, im Standby-Modus oder angeschaltet ist.
- Anynet+ unterstützt maximal 8 AV-Geräte.

Einrichten von Anynet+

Die folgenden Einstellungen für Anynet+ sind verfügbar.

Verwenden der Anynet+-Funktionen

1. Drücken Sie die Taste **Anynet+**.
Drücken Sie die Taste **▲** or **▼**, um **Einstellungen** auszuwählen, und drücken Sie dann die Taste **ENTER/OK**.
2. Drücken Sie die Taste **ENTER/OK**, um **Anynet+ (HDMI-CEC)** auszuwählen, und drücken Sie dann die Taste **ENTER/OK**.
3. Wählen Sie durch Drücken der Tasten **▲** oder **▼** die Option **Ein**, und drücken Sie dann die Taste **ENTER/OK**.
 - Die Funktion für Anynet+ (HDMI-CEC) wird aktiviert.
 - Wenn Sie **Aus** wählen, wird Anynet+ (HDMI-CEC) deaktiviert.
 - Wenn die Anynet+ (HDMI-CEC)-Funktion deaktiviert wird, werden auch alle Vorgänge in Verbindung mit Anynet+ deaktiviert.

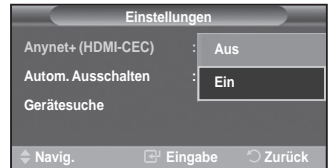

Automatisches Abschalten von Anynet+-Geräten durch

Abschalten des Fernsehgeräts

1. Drücken Sie die Taste **▲** oder **▼**, um **Autom. Ausschalten** auszuwählen, und drücken Sie dann die Taste **ENTER/OK**.
 2. Wählen Sie mit der Taste **▲** oder **▼** die Option **Ein** aus, und drücken Sie dann die Taste **ENTER/OK**.
 - Die Funktion zum automatischen Ausschalten wird aktiviert.
 - Wenn Sie **Aus** wählen, wird die Funktion zum automatischen Ausschalten deaktiviert.
- Zum Beenden drücken Sie die Taste **EXIT**.
- Damit Sie Anynet+ verwenden können, muss die Geräteauswahl der Fernbedienung auf TV eingestellt sein.
 - Wenn Sie die automatische Abschaltung auf Ein setzen, werden auch die angeschlossenen externen Geräte ausgeschaltet, wenn Sie das Fernsehgerät ausschalten. Wenn das Gerät jedoch gerade aufnimmt, darf es nicht abgeschaltet werden.

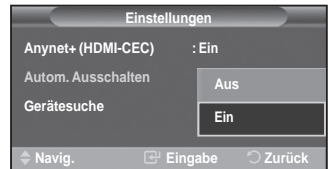

Suchen von Anynet+-Geräten und Umschalten zwischen diesen Geräten

1. Drücken Sie die Taste **Anynet+**.
2. Wählen Sie mit der Taste **▲** oder **▼** die Option **Gerät auswählen** aus, und drücken Sie dann die Taste **ENTER/OK**.
3. Wählen Sie ein bestimmtes Gerät durch Drücken der Tasten **▲** oder **▼**, und drücken Sie dann die Taste **ENTER/OK**.
4. Wenn Sie das gewünschte Gerät nicht finden können, drücken Sie die Tasten **▲** oder **▼**, um **Verbindungen suchen** auszuwählen, und drücken Sie dann die Taste **ENTER/OK**.

Das System wechselt zum ausgewählten Gerät. Die Meldung **Konfigurieren der Anynet +-Verbindung** wird angezeigt. Wenn die Suche nach Geräten abgeschlossen ist, werden die angeschlossenen Geräte im Anynet+-Menü aufgeführt.

- Das Umschalten zu den ausgewählten Geräten kann bis zu 2 Minuten dauern. Sie können diesen Vorgang während des Umschaltens nicht abbrechen.
- Die zum Suchen nach Geräten erforderliche Zeit hängt von der Anzahl der angeschlossenen Geräte ab.
- Wenn die Gerätesuche abgeschlossen ist, wird die Anzahl der gefundenen Geräte nicht angezeigt.
- Zwar sucht das Fernsehgerät beim Anschalten mit der **Netzta**ste automatisch nach Geräten, aber Geräte, die bei angeschaltetem Fernsehgerät oder unter bestimmten Umständen angeschlossen werden, erscheinen in der Geräteliste nicht. Wählen Sie deshalb das Menü **Searching Connections (Verbindungen suchen)**, um nach Geräten zu suchen.
- Wenn Sie mit der Taste **SOURCE** eine externe Signalquelle eingestellt haben, können Sie die Anynet+-Funktion nicht verwenden. Achten Sie darauf, immer nur mit der Taste **Anynet+** zu einem Anynet+-Gerät zu wechseln.

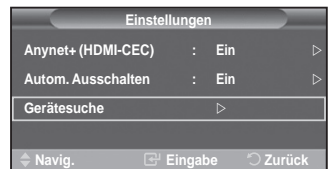

Anynet+-Menü

Der Inhalt des Anynet+-Menüs hängt vom Typ und Status der an das Fernsehgerät angeschlossenen Anynet+-Geräte ab.

Anynet+-Menü	Beschreibung
Fernsehen	Wechselt vom Anynet+-Modus zum Fernsehmodus.
Gerät auswählen	Ihr Fernsehgerät ist an das entsprechende Gerät angeschlossen.
Aufnehmen	Startet ein Aufnahme. (Diese Menüoption funktioniert nur bei aufnahmefähigen Geräten.)
Menü im Gerät	Zeigt das Menü des angeschlossenen Geräts an. Beispiel. Wenn ein DVD-Recorder angeschlossen ist, wird der Menütitel für den DVD-Recorder angezeigt.
Gerätebetrieb	Zeigt das Menü für die Wiedergabesteuerung des angeschlossenen Geräts an. Beispiel. Wenn ein DVD-Recorder angeschlossen ist, wird das Menü für die Wiedergabesteuerung des DVD-Recorders angezeigt.
Empfänger	Die Tonausgabe erfolgt über den Receiver.
Einstellungen	Sie können die Umgebung für die Verwendung von Anynet+ einstellen.

Im Anynet+-Modus verfügbare Tasten der TV-Fernbedienung

Gerätetyp	Betriebsstatus	Verfügbare Tasten
Anynet+-Gerät	Wenn nach dem Wechseln zum Gerät das Menü des entsprechenden Geräts auf dem Bildschirm angezeigt wird.	Zifferntasten ▲/▼/◀/▶/ENTER tasten Farbige Tasten Taste EXIT
	Nach dem Wechseln zum Gerät beim Abspielen einer Datei	◀◀ (Rückwärts suchen) ▶▶ (Vorwärts suchen) ■ (Stopp) ▶ (Wiedergabe/Pause)
Gerät mit eingebautem Tuner	Nach dem Wechseln zum Gerät beim Fernsehen	CH ▲/▼-Taste
Audiogerät	Beim Aktivieren des Receivers	Taste VOL +/- MUTE Taste
Anyview2	Beim Fernsehen	▶ (Wiedergabe/Pause)

- Die Anynet+-Funktionen können nur verwendet werden, wenn die Fernbedienung auf TV gestellt ist.
- Die Taste **REC** funktioniert nur im Aufnahmemodus.
- Sie können Anynet+-Geräte nicht mit den Tasten seitlich an Ihrem Fernsehgerät bedienen. Sie können Anynet+-Geräte nur mit der TV-Fernbedienung steuern.
- Die TV-Fernbedienung funktioniert unter bestimmten Umständen nicht. Wählen Sie in diesem Fall das Anynet+-Gerät nochmals aus.
- Im Anynet+-Modus funktionieren die Farbtasten möglicherweise nicht ordnungsgemäß.
- Die Funktionen der Tasten ◀◀, ▶▶ können je nach Gerät unterschiedlich sein.

Aufnehmen

Sie können Fernsehprogramme mit einem Recorder aufnehmen.

Drücken Sie die **REC**-Taste .

Die Aufnahme beginnt. Aber nur, wenn ein Anynet+-fähiges Aufnahmegerät angeschlossen ist.

- Im Fernsehmodus wird das aktuelle Fernsehprogramm aufgenommen. Wenn Sie Bilder aus einer anderen Signalquelle anzeigen, wird das Videosignal aus dieser Quelle aufgenommen.
- Sie können das Signal der jeweiligen Quelle aufnehmen. Wählen Sie hierzu Aufnahme, nachdem Sie die Anynet+-Taste gedrückt haben.
- Überprüfen Sie vor der Aufnahme, ob der Antennenstecker ordnungsgemäß am Aufnahmegerät angeschlossen ist.
Informationen zur Antennenverbindung mit dem Aufnahmegerät finden Sie im Benutzerhandbuch zur Antennenverbindung.

Tonwiedergabe mit einem Receiver

Sie können die Tonwiedergabe über einen Receiver anstelle des TV-Lautsprechers laufen lassen.

1. Drücken Sie die Taste **Anynet+**.
Drücken Sie die Taste **▲** oder **▼**, um **Empfänger** auszuwählen, und drücken Sie dann die Taste **ENTER/OK**.
2. Wählen Sie durch Drücken der Tasten **▲** oder **▼** die Option **Ein**, und drücken Sie dann die Taste **ENTER/OK**.
Sie können jetzt Ton mit dem Receiver wiedergeben.
3. Drücken Sie zum Beenden die Taste **EXIT**.
 - Wenn der Receiver angeschaltet ist, erfolgt die Tonwiedergabe durch den 2-Kanal-Receiver.
 - Wenn der Receiver ausschließlich für ein Heimkinosystem bestimmt ist (also nur Audio unterstützt), wird er in der Geräteliste möglicherweise nicht aufgeführt.
 - Der Receiver funktioniert nur dann, wenn Sie die optische Verbindung zwischen Fernseher und Receiver ordnungsgemäß hergestellt haben.
 - Bei Inhalten mit einem Urheberrechtsproblem erfolgt die Wiedergabe über den Receiver möglicherweise nicht störungsfrei.
 - Bei Betrieb über den Receiver bestehen Einschränkungen hinsichtlich der PIP-Funktion und des Audio-Menüs.



Prüfen Sie Folgendes, bevor Sie sich an den Service wenden

Problem	Lösung
Anynet+ funktioniert nicht.	<ul style="list-style-type: none"> ■ Prüfen Sie, ob es sich um ein Anynet+-Gerät handelt. Das Anynet+-System unterstützt nur Anynet+-fähige Geräte. ■ Schließen Sie nur einen Receiver an. ■ Prüfen Sie, ob das Netzkabel des Anynet+-Geräts richtig angeschlossen ist. ■ Prüfen Sie die Video/Audio/HDMI-Kabelverbindungen des Anynet+-Geräts. ■ Prüfen Sie, ob Anynet+ (HDMI-CEC) im Menü "Einstellungen" von Anynet+ auf An eingestellt ist. ■ Überprüfen Sie, ob die Fernbedienung im TV-Modus arbeitet. ■ Prüfen Sie, ob es sich um eine ausschließlich für Anynet+ geeignete Fernbedienung handelt. ■ Anynet+ funktioniert unter bestimmten Umständen nicht. (Kanalsuche) ■ Stellen Sie nach dem Anschließen oder Entfernen des HDMI 1.3-Kabels sicher, dass die Geräte wieder gesucht werden, oder starten Sie das TV-Gerät erneut. ■ Überprüfen Sie, ob die Funktion „Anynet+“ des Anynet+-Geräts eingeschaltet ist.
Ich möchte Anynet+ starten.	<ul style="list-style-type: none"> ■ Prüfen Sie, ob das Anynet+-Gerät ordnungsgemäß an das Fernsehgerät angeschlossen ist, und kontrollieren Sie zudem, ob Anynet+ (HDMI-CEC) im Menü Anynet+ Setup (Einstellungen für Anynet+) aktiviert ist. ■ Drücken Sie die Taste TV auf der TV-Fernbedienung, um zu TV zu wechseln. Drücken Sie dann die Anynet+-Taste, um das Anynet+-Menü anzuzeigen und die gewünschte Menüoption auszuwählen.
Ich möchte Anynet+ EXIT.	<ul style="list-style-type: none"> ■ Wählen Sie im Anynet+-Menü die Option Fernsehen. ■ Drücken Sie die Taste SOURCE auf der TV-Fernbedienung, und wählen Sie ein Gerät, bei dem es sich nicht um ein Anynet+-Gerät handelt. ■ Drücken Sie auf eine der Tasten CH, CH LIST, PRE-CH um in den TV-Modus zu wechseln. (Beachten Sie, dass die Kanaltaste nur funktioniert, wenn kein Anynet+-Gerät mit integriertem Tuner angeschlossen ist.)
Die Meldung "Verbinden mit Anynet+-Gerät" wird angezeigt.	<ul style="list-style-type: none"> ■ Sie können die Fernbedienung nicht verwenden, während Sie Anynet+ konfigurieren, oder in einen anderen Anzeigemodus wechseln. ■ Verwenden Sie die Fernbedienung, wenn das Konfigurieren von Anynet+ oder das Ändern des Anzeigemodus abgeschlossen ist.
Keine Wiedergabe mit dem Anynet+-Gerät.	Die Wiedergabefunktion kann nicht verwendet werden, wenn der Plug & Play-Vorgang läuft.
Das angeschlossene Gerät wird nicht angezeigt.	<ul style="list-style-type: none"> ■ Prüfen Sie, ob das Gerät die Anynet+-Funktionen unterstützt. ■ Vergewissern Sie sich, dass das HDMI 1.3-Kabel ordnungsgemäß angeschlossen wurde. ■ Prüfen Sie, ob <Anynet+ (HDMI-CEC)> im Menü "Einstellungen" von Anynet+ auf <An> eingestellt ist. ■ Suchen Sie nochmal nach Anynet+-Geräten ■ Sie können Anynet+-Geräte nur mithilfe eines HDMI 1.3-Kabels anschließen. Einige HDMI 1.3-Kabel unterstützen möglicherweise keine Anynet+-Funktionen.
Das Fernsehprogramm kann nicht aufgezeichnet werden.	Prüfen Sie, ob der Antennenstecker des Aufnahmegeräts ordnungsgemäß angeschlossen ist.
Die Ausgabe des Fernsehtons erfolgt über den Receiver.	Schließen Sie das Glasfaserkabel an das Fernsehgerät und den Receiver an.

Kensington-Schloss als Diebstahlsicherung

Ein Kensington-Schloss dient zur physischen Sicherung des Systems bei Verwendung in öffentlichen Bereichen.

Das Schloss muss separat erworben werden. Je nach Hersteller können Aussehen und Verriegelungsverfahren von der Abbildung abweichen. Informationen zur richtigen Anwendung entnehmen Sie bitte der Bedienungsanleitung des Kensington-Schlusses.

1. Führen Sie das Schloss in den Kensington-Einschub am LCD-Fernsehgerät ein (Abbildung 1), und drehen Sie es in die Verriegelungsposition (Abbildung 2).

2. Schließen Sie das Kabel für das Kensington-Schloss an.

3. Befestigen Sie das Kensington-Schloss an einem Tisch oder einem schweren stationären Objekt.

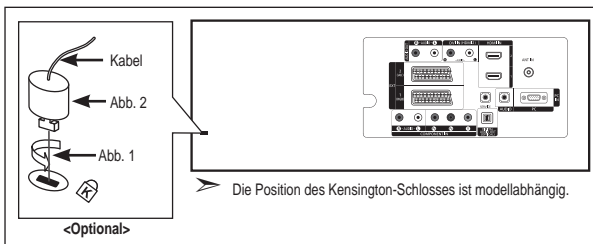

Fehlerbehebung: Vor der Kontaktaufnahme mit dem Kundendienst

Kein Ton oder Bild	<ul style="list-style-type: none"> • Stellen Sie sicher, dass das Netzkabel an eine Steckdose angeschlossen ist. • Vergewissern Sie sich, dass Sie die Tasten auf der Vorderseite des Geräts gedrückt haben. • Überprüfen Sie die Einstellungen für Kontrast und Helligkeit. • Überprüfen Sie die Lautstärke.
Normales Bild, aber kein Ton	<ul style="list-style-type: none"> • Überprüfen Sie die Lautstärke. • Überprüfen Sie, ob die Taste MUTE auf der Fernbedienung gedrückt wurde. • Überprüfen Sie, ob "Int. Ton aus" deaktiviert ist.
Kein Bild oder nur schwarzweißes Bild	<ul style="list-style-type: none"> • Ändern Sie die Farbeinstellungen. • Stellen Sie sicher, dass die korrekte Fernsehnorm ausgewählt ist.
Ton- und Bildstörungen	<ul style="list-style-type: none"> • Suchen Sie das elektrische Gerät, das die Störungen am Fernsehgerät verursacht, und stellen Sie es in einem größeren Abstand auf. • Schließen Sie das Fernsehgerät an eine andere Steckdose an.
Verzerrtes oder verschneites Bild, verzerrter Ton	<ul style="list-style-type: none"> • Überprüfen Sie Ausrichtung, Standort und Anschlüsse der Antenne. Interferenzen werden oft durch Zimmerantennen verursacht.
Fernbedienung funktioniert nicht richtig	<ul style="list-style-type: none"> • Tauschen Sie die Batterien der Fernbedienung aus. • Reinigen Sie die Vorderseite der Fernbedienung (dort befindet sich der Infrarotsender). • Überprüfen Sie die Batteriekontakte.
Die Meldung "Signalkabel prüfen" wird angezeigt.	<ul style="list-style-type: none"> • Stellen Sie sicher, dass das Signalkabel fest mit dem Computer oder der Videoquelle verbunden ist. • Vergewissern Sie sich, dass der Computer bzw. die Videoquelle eingeschaltet ist.
Die Meldung "Nicht unterstützter Modus" im PC-Modus wird angezeigt.	<ul style="list-style-type: none"> • Ermitteln Sie die maximale Auflösung und Bildwiederholfrequenz der Videokarte. • Vergleichen Sie diese Werte mit den Angaben in der Tabelle zu den Anzeigemodi.

Das TFT-LCD-Panel enthält Unterpixel (6.220.800), wofür eine ausgefeilte Fertigungstechnologie erforderlich ist.

Allerdings können ein paar zu helle oder zu dunkle Pixel auf der Bildfläche zu sehen sein. Diese Pixelfehler haben keinen Einfluss auf die Geräteleistung.

Spezifikationen

Modell	LE37M8	LE40M8	LE46M8
Bildgröße (Diagonal)	37 Zoll	40 Zoll	46 Zoll
Leistungsaufnahme	200 W	240 W	260 W
Vertikal PC-Auflösung	1920 x 1080 @ 60 Hz	1920 x 1080 @ 60 Hz	1920 x 1080 @ 60 Hz
Ton			
Ausgang	10 W X 2	10 W X 2	10 W X 2
Abmessungen (B x T x H)			
Gehäuse	916 X 87 X 595 mm	971 X 87 X 628 mm	1106 X 104 X 706mm
Mit Fuß	916 X 300 X 654 mm	971 X 300 X 687 mm	1106 X 326 X 768 mm
Gewicht (mit Fuß)	19 Kg	21 Kg	30 Kg
Umgebungsbedingungen			
Betriebstemperatur	10 bis 40 °C	10 bis 40 °C	10 bis 40 °C
Luftfeuchtigkeit (bei Betrieb)	10 % bis 80 %, nicht kondensierend	10 % bis 80 %, nicht kondensierend	10 % bis 80 %, nicht kondensierend
Lagerungstemperatur	-20 bis 45 °C	-20 bis 45 °C	-20 bis 45 °C
Luftfeuchtigkeit (Lagerung)	5 % bis 95 %, nicht kondensierend	5 % bis 95 %, nicht kondensierend	5 % bis 95 %, nicht kondensierend

Modell	LE52M8	LE40N8	LE46N8
Bildgröße (Diagonal)	52 Zoll	40 Zoll	46 Zoll
Leistungsaufnahme	310 W	240 W	260 W
Vertikal PC-Auflösung	1920 x 1080 @ 60 Hz	1920 x 1080 @ 60 Hz	1920 x 1080 @ 60 Hz
Ton			
Ausgang	10 W X 2	10 W X 2	10 W X 2
Abmessungen (B x T x H)			
Gehäuse	1257 X 111 X 800 mm	1041 X 97 X 615 mm	1176 X 114 X 694mm
Mit Fuß	1257 X 326 X 860 mm	1041 X 290 X 671 mm	1176 X 320 X 761 mm
Gewicht (mit Fuß)	36 Kg	22 Kg	31 Kg
Umgebungsbedingungen			
Betriebstemperatur	10 bis 40 °C	10 bis 40 °C	10 bis 40 °C
Luftfeuchtigkeit (bei Betrieb)	10 % bis 80 %, nicht kondensierend	10 % bis 80 %, nicht kondensierend	10 % bis 80 %, nicht kondensierend
Lagerungstemperatur	-20 bis 45 °C	-20 bis 45 °C	-20 bis 45 °C
Luftfeuchtigkeit (Lagerung)	5 % bis 95 %, nicht kondensierend	5 % bis 95 %, nicht kondensierend	5 % bis 95 %, nicht kondensierend

Drehbarer Fuß (Links / Rechts)

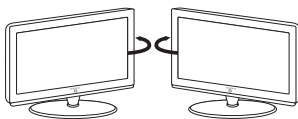

-20° ~ 20°

- Änderungen der technischen Daten und des Geräte-Designs vorbehalten.
- Dies ist ein digitales Gerät der Klasse B.
- Die technischen Daten zur benötigten Netzspannung finden Sie auf dem Etikett am Produkt.

***Diese Seite wurde
absichtlich leer belassen.***

Precauzioni da adottare quando si visualizza un'immagine fissa

Un'immagine fissa può causare danni permanenti allo schermo TV.

- Non visualizzare un'immagine fissa sul pannello LCD per oltre 2 ore poiché può causare la ritenzione dell'immagine sullo schermo. Il fenomeno di ritenzione dell'immagine è anche noto come "bruciatura dello schermo". Per evitare il fenomeno di ritenzione dell'immagine, ridurre il grado di luminosità e di contrasto dello schermo quando si visualizza un'immagine fissa.
-  Su un TV LCD, l'uso del formato 4:3 per un periodo prolungato può lasciare traccia dei bordi sulla parte sinistra, destra e centrale del video a causa delle differenti emissioni luminose dello schermo. La riproduzione di un DVD o l'uso di una console per videogiochi può causare effetti analoghi sullo schermo. Questo tipo di danni non è coperto dalla Garanzia.
- La visualizzazione prolungata di immagini fisse da videogiochi e PC può causare la visualizzazione di immagini residue parziali. Per evitare questo problema, ridurre la 'luminosità' e il 'contrasto' mentre si visualizzano immagini fisse.

Contenuto

COLLEGAMENTO E PREPARAZIONE DEL TELEVISORE

◆ Elenco dei componenti.....	3
◆ Installazione del Kit di montaggio a parete	3
◆ Pannello di controllo.....	4
◆ Pannello dei collegamenti	5
◆ Telecomando.....	7
◆ Installazione delle batterie nel telecomando	8
◆ Accensione e spegnimento	8
◆ Attivazione della modalità Standby del televisore.....	8
◆ Plug & Play.....	9

IMPOSTAZIONE DEI CANALI

◆ Memorizzazione automatica dei canali	10
◆ Memorizzazione manuale dei canali.....	11
◆ Impostazione degli elenchi dei canali.....	12
◆ Attivazione del Blocco canali.....	12
◆ Ordinamento dei canali memorizzati.....	13
◆ Assegnazione di nomi ai canali.....	13
◆ Sintonia fine dei canali	14
◆ LNA (Low Noise Amplifier)	14

IMPOSTAZIONE DELL'IMMAGINE

◆ Modifica dello standard dell'immagine	15
◆ Regolazione dell'immagine personalizzata	15
◆ Modifica del tono del colore	16
◆ Attivazione della retroilluminazione.....	16
◆ Configurazione delle impostazioni dettagliate dell'immagine.....	17
◆ Modifica delle dimensioni dell'immagine	18
◆ Fermo immagine corrente	19
◆ Selezione della modalità schermo	19
◆ Ripristino delle impostazioni predefinite dell'immagine	19
◆ Digital NR / Active Color / DNle / Movie Plus.....	20
◆ Visualizzazione in modalità PIP (Picture in Picture).....	21
◆ Livello di nero HDMI.....	22

IMPOSTAZIONE DELL'AUDIO

◆ Modifica dello standard audio	22
◆ Regolazione delle impostazioni audio.....	23
◆ Impostazione di TruSurround XT (SRS TS XT)	23
◆ Collegamento delle cuffie.....	24
◆ Selezione della modalità audio	24
◆ Regolazione automatica del volume	24
◆ Selezione di Mute interno.....	25
◆ Attivazione dell'audio dell'immagine secondaria.....	25
◆ Ripristino delle impostazioni audio predefinite	26

IMPOSTAZIONE DELL'ORA

◆ Impostazione e visualizzazione dell'ora corrente	26
◆ Impostazione del timer di spegnimento.....	27
◆ Accensione e spegnimento automatico del televisore	27

DESCRIZIONE DELLE FUNZIONI

◆ Scelta della lingua	28
◆ Uso della modalità Gioco	28
◆ Impostazione della modalità Pagina blu / Selezione della melodia	29
◆ Impostazione di PC Home Theater	29
◆ Impostazione di Effetto luce (LE40N8, LE46N8)...	30
◆ Utilizzo della funzione Resp. energia	30
◆ Selezione della sorgente.....	31
◆ Modifica dei nomi delle sorgenti di ingresso	31

USO DELLA FUNZIONE DTV

◆ Anteprima del sistema di menu DTV.....	32
◆ Aggiornamento automatico dell'elenco dei canali	33
◆ Aggiornamento manuale dell'elenco dei canali	33
◆ Modifica dei canali preferiti.....	34
◆ Selezione dell'elenco dei canali	36
◆ Visualizzazione di informazioni sul programma.....	36
◆ Visualizzazione delle informazioni EPG.....	37
◆ Uso della funzione Elenco programmato	38
◆ Impostazione della guida Predefinita	38
◆ Visualizzazione di tutti i canali e dei canali preferiti.....	39
◆ Regolazione della trasparenza del menu	40
◆ Impostazione della funzione Blocco Canale	40
◆ Impostazione dei sottotitoli.....	41
◆ Impostazione della modalità Sottotitoli.....	41
◆ Selezione del formato audio.....	41
◆ Selezione del testo digitale (solo GB)	42
◆ Selezione del fuso orario (Solo per la Spagna) ...	42
◆ Visualizzazione delle informazioni sul prodotto	42
◆ Controllo delle informazioni sul segnale.....	43
◆ Aggiornamento del software	43
◆ Visualizzazione dell'interfaccia comune	44
◆ Selezione del menu IC (Interfaccia comune) ...	44
◆ Azzeramento	45
◆ Selezione della lingua preferita (sottotitoli, audio o teletext)	45
◆ Preferenza.....	46

USO DELLA FUNZIONE TELETEXT

◆ Decoder Teletext	46
◆ Visualizzazione delle informazioni Teletext	47
◆ Selezione di una pagina Teletext specifica.....	47
◆ Utilizzo della modalità Fasttext per selezionare una pagina Teletext.....	48
◆ Configurazione del telecomando.....	48
◆ Codici del telecomando.....	49

IMPOSTAZIONE DEL PC

◆ Impostazione del software del PC (basato su Windows XP).....	52
◆ Modalità di visualizzazione.....	52
◆ Impostazione del PC	53
◆ Regolazione montaggio a parete (LE40M8, LE46M8, LE52M8, LE40N8, LE46N8) (kit venduto separatamente)	54

INFORMAZIONI SU ANYNET+

◆ Che cos'è Anynet+?	55
◆ Collegamento dei dispositivi Anynet+.....	55
◆ Configurazione di Anynet+	56
◆ Scansione e passaggio da un dispositivo Anynet+ all'altro.....	56
◆ Registrazione	57
◆ Ascolto tramite il ricevitore	58
◆ Controlli da effettuare prima di contattare l'assistenza tecnica	58

CONSIGLI PER L'USO

◆ Uso del blocco Kensington antifurto.....	59
◆ Risoluzione dei problemi: Prima di contattare l'assistenza.....	59
◆ Specifiche tecniche e ambientali.....	60
◆ Diagrammi a blocchi.....	61

Questo apparecchio è fabbricato in conformità al D.M.28.08.95 n.548 ed in particolare a quanto specificato nell'Art.2, comma 1. Questo apparecchio è fabbricato nella U.E. in conformità al D.M.28.08.95 n.548 Art.2, comma 1 ed al D.M.26.03.92 Art.1

Simboli



Premere

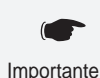

Importante



Nota



Tasto One-Touch

Elenco dei componenti

Controllare che nella confezione del TV LCD siano contenuti i seguenti componenti.
Se qualsiasi componente risulta mancante, contattare il rivenditore.



Telecomando e batterie
(AAA x 2)



Cavo di alimentazione



Coprifondo



Panno per la pulizia

• Manuale dell'utente

• Scheda di garanzia

• Guida alla sicurezza

• Schede di registrazione

- Scheda di garanzia/ Guida alla sicurezza / Schede di registrazione (Non disponibili in tutte le sedi)
- In base al modello, il piedistallo e la relativa vite potrebbero non essere inclusi.

Installazione del Kit di montaggio a parete

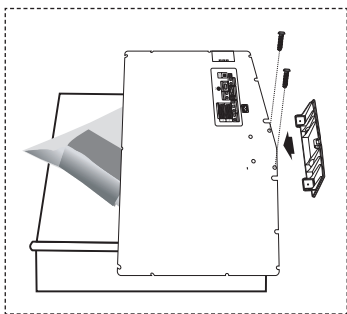

Gli articoli del kit di montaggio a parete (venduti separatamente) consentono di montare il televisore alla parete.

Per informazioni dettagliate sull'installazione del kit di montaggio a parete, consultare le istruzioni fornite insieme agli articoli del kit. Contattare un tecnico per richiedere assistenza quando si monta la staffa a parete.

Samsung Electronics non può essere ritenuta responsabile per qualsiasi danno al prodotto o infortuni causati da una installazione autonoma del televisore da parte dell'utente.

- Rimuovere il piedistallo, coprire il foro sul fondo con un tappo e serrare con due viti

Pannello di controllo

[LE37M8 LE40M8 LE46M8 LE52M8]

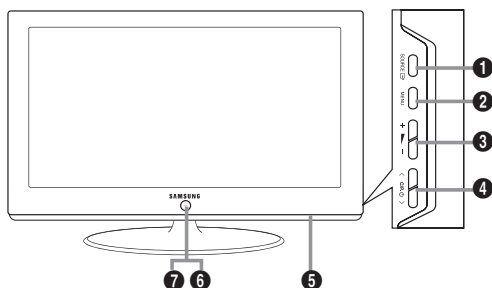

[LE40N8 LE46N8]

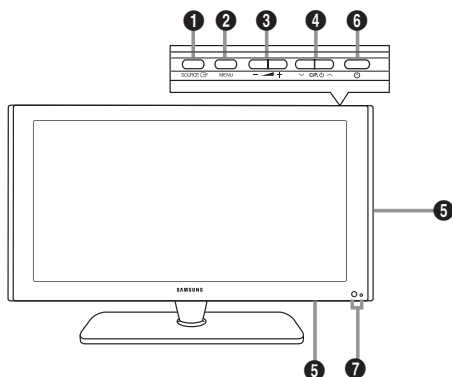

➤ La forma e il colore del prodotto possono variare in base al modello.

1 SOURCE

Alterna tutte le sorgenti d'ingresso disponibili (TV, Est.1, Est.2, AV, S-Video, Component, PC, HDMI1, HDMI2, HDMI3, DTV). Nel menu a video, utilizzare questo tasto come si usa il tasto **ENTER/OK** del telecomando.

2 MENU

Premere per visualizzare il menu a video con le funzioni del televisore. In modalità DTV, viene visualizzato il menu DTV.

3 + ◀ ▶ -

Premere per aumentare o diminuire il volume. Nel menu a video, utilizzare questi tasti + ◀ ▶ - così come si usano i tasti ◀ ▶ del telecomando.

4 < C/P. Ⓟ >

Premere per cambiare canale. Nel menu a video, utilizzare questi tasti < C/P. Ⓟ > così come si usano i tasti ▲ e ▼ del telecomando. (I tasti dei canali consentono di accendere il televisore senza usare il telecomando.)

5 Altoparlanti

6 (Alimentazione)

Premere per accendere e spegnere il televisore.

7 Indicatore di alimentazione

Lampeggia e si spegne quando l'alimentazione è attivata, e si accende in modalità standby.

Sensore del telecomando

Puntare il telecomando in direzione di questo punto sul televisore.

Pannello dei collegamenti

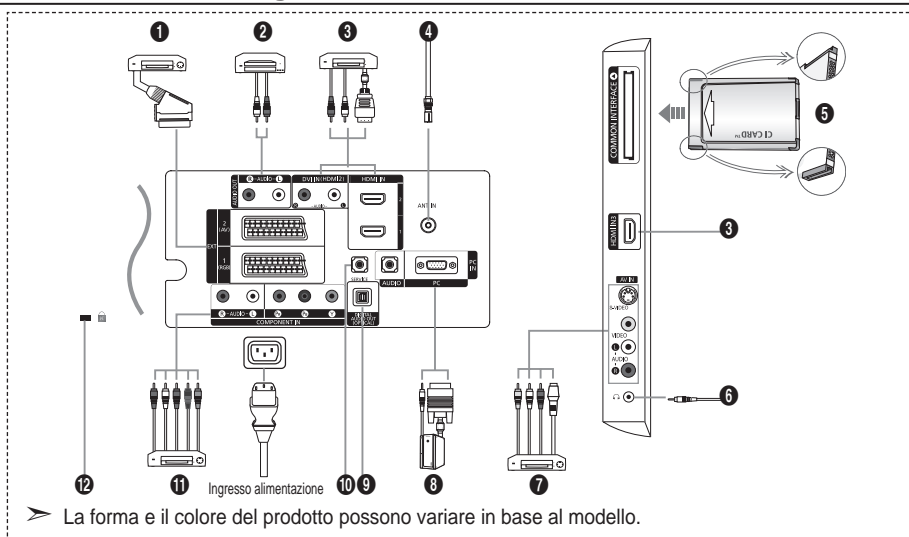

➤ La forma e il colore del prodotto possono variare in base al modello.

- Quando si collega un dispositivo esterno al televisore, assicurarsi che l'alimentazione dell'unità sia scollegata.
- Quando si collega un dispositivo esterno, far corrispondere il colore del terminale di collegamento a quello del cavo.

1 Collegamento di un Set-Top Box, VCR o DVD

Connettore	Ingresso			Uscita
	Video	Audio (L/R)	RGB	Video + Audio (L/R)
EXT 1	O	O	O	Solo l'uscita TV o DTV è disponibile.
EXT 2	O	O		Uscita da scegliere.

- Ingressi e uscite di dispositivi esterni quali videoregistratori, DVD, periferiche di gioco o lettori di dischi video.

2 Collegamento AUDIO

- Collegare i cavi audio RCA a "R - AUDIO - L" sul retro dell'apparecchiatura e le altre estremità ai connettori audio corrispondenti dell'amplificatore o dell'impianto DVD Home Theater.

3 HDMI 1 IN, HDMI 2 IN HDMI 3 IN

- Supporta le connessioni tra periferiche AV con connessione HDMI (Set Top Box, lettori DVD).
- Non è necessario un ulteriore collegamento Audio per la connessione HDMI-HDMI.

➤ Che cosa significa HDMI?

- "High Definition Multimedia interface" permette la trasmissione di dati video digitali ad alta definizione e audio digitale a canali multipli (5. 1 canali).
- Il terminale HDMI/DVI supporta il collegamento DVI a una periferica estesa con un cavo appropriato (non fornito). La differenza tra HDMI e DVI è che il dispositivo HDMI è di dimensioni più piccole, dispone della funzione di codifica HDCP (High Bandwidth Digital Copy Protection) installata, e supporta audio digitale multicanale.

- I dispositivi esterni che supportano modalità HDMI non aggiornate potrebbero non disporre dell'uscita audio richiesta dai televisori che dispongono dell'ultima versione HDMI disponibile (HDMI 1.3)
In questo caso, effettuare il collegamento a HDMI IN 2 e DVI IN (HDMI 2) "R - AUDIO - L" sul retro nel televisore
Alcuni dei cavi HDMI non aggiornati possono causare sfarfallio o non consentire la visualizzazione delle immagini sullo schermo.
In questo caso, utilizzare un cavo che supporti l'ultima versione di HDMI (HDMI 1.3).

DVI IN (HDMI 2) (AUDIO R/L)

- Quando si collega questo prodotto attraverso HDMI o DVI a un Set Top Box, un lettore DVD, una console di gioco ecc., verificare che sia stato impostato a una modalità di uscita video compatibile come mostrato nella tabella sottostante. In caso contrario, possono verificarsi distorsioni, interruzioni o assenza di immagine.
- La connessione tramite cavo HDMI/DVI può essere effettuata solo utilizzando il terminale HDMI 2.

- Utilizzare il cavo DVI-HDMI o una prolunga DVI-HDMI per il collegamento e il terminale "R - AUDIO - L" su DVI per l'uscita audio.
- Modalità supportate per HDMI/DVI e Component

	480i	480p	576i	576p	720p	1080i	1080p
HDMI/DVI 50Hz	X	X	X	O	O	O	O
HDMI/DVI 60Hz	X	O	X	X	O	O	O
Component	O	O	O	O	O	O	O

4 Collegamento a un'antenna aerea o a una rete televisiva via cavo

Per visualizzare correttamente i canali televisivi, è necessario che l'apparecchio televisivo riceva il segnale da una delle seguenti fonti:

- un'antenna esterna / Una rete televisiva via cavo / Una rete satellitare.

5 Collegamento della SCHEDA IC (interfaccia comune)

- Se per alcuni canali non si inserisce la "Scheda IC", il messaggio "Scramble Signal" (Segnale criptato) viene visualizzato sullo schermo.
- Le informazioni di pairing che contengono un numero telefonico, l'ID della scheda IC, l'ID host e altri dati verranno visualizzate entro 2-3 minuti. Se viene visualizzato un messaggio di errore, contattare il service provider.
- Quando la configurazione delle informazioni relative al canale è stata completata, viene visualizzato il messaggio "Updating Completed" (Completato aggiornamento), a indicare che l'elenco dei canali è stato aggiornato.
- È necessario richiedere una scheda IC al service provider locale. Estrarre con delicatezza la scheda IC tirandola con le dita; fare attenzione a non farla cadere poiché potrebbe subire danni.
- Inserire la scheda IC nella direzione indicata sulla scheda stessa.

7 Collegamenti di dispositivi A/V esterni

- Collegare il cavo RCA o S-VIDEO a un dispositivo A/V esterno appropriato quale un videoregistratore, un DVD o una videocamera.
- Collegare i cavi audio RCA a "R - AUDIO - L" sul retro dell'apparecchiatura e gli altri terminali ai corrispondenti connettori di uscita audio sul dispositivo A/V.
- La cuffia può essere collegata all'uscita predefinita (6) sul retro dell'apparecchio. Quando la cuffia è collegata, gli altoparlanti incorporati sono disattivati.

8 Collegamento PC

- Collegare il cavo D-Sub (opzionale) a "PC (PC IN)" sul retro dell'apparecchiatura e alla scheda video del computer.
- Collegare il cavo audio stereo (opzionale) a "AUDIO (PC IN)" sul retro dell'apparecchiatura e all'uscita "Audio Out" della scheda audio del computer.

9 USCITA AUDIO DIGITALE (OTTICA)

- Collegare a un componente audio digitale.

10 ASSISTENZA

- Collegamento di servizio per tecnici dell'assistenza qualificati.

11 Collegamento dei componenti (DTV/DVD)

- Collegare i cavi video component (opzionali) al connettore del componente ("P_r", "P_b", "Y") sul retro dell'apparecchiatura e ai corrispondenti connettori di uscita video del DTV o DVD.
- Se si desidera collegare il Set-Top Box e il DTV (o DVD), effettuare il collegamento tra i due dispositivi, quindi collegare il DTV (o DVD) al rispettivo connettore ("P_r", "P_b", "Y") sull'apparecchiatura.
- I connettori P_r, P_b e Y dei componenti (DTV o DVD) sono talvolta etichettati con Y, B-Y e R-Y o Y, Cb e Cr.
- Collegare i cavi audio RCA (opzionali) a "R - AUDIO - L" sul retro dell'apparecchiatura e ai corrispondenti connettori di uscita audio sul DTV o DVD.
- Questo TV LCD visualizza la risoluzione dell'immagine ottimale in modalità 1080p.
- Questo TV LCD visualizza la risoluzione dell'immagine massima in modalità 1080p.

12 Blocco Kensington

- Il blocco Kensington (opzionale) è un dispositivo usato per assicurare fisicamente il sistema quando viene utilizzato in un luogo pubblico.
- Se si desidera utilizzare un dispositivo di blocco, contattare il punto vendita in cui si è acquistato il prodotto.
- La posizione del blocco Kensington può variare a seconda del modello.

Telecomando

- 1 Seleziona l'apparecchio di destinazione da controllare con il telecomando Samsung (TV, DVD, STB, CABLE, VCR) (Vedere pagina 49-51)
- 2 Tasto di standby del televisore
- 3 Tasti numerici per selezionare direttamente i canali
- 4 Selezione dei canali memorizzati con una/due cifre
- 5 Visualizza il "Elenco canali".
- 6 Seleziona direttamente il televisore e la modalità DTV
- 7 Funzioni videoregistratore/ DVD: riavvolgimento, arresto, riproduzione/pausa, avanzamento rapido
- 8 \odot Aumento del volume
 \ominus Diminuzione del volume
- 9 Disattivazione temporanea dell'audio
- 10 Visualizzazione menu e conferma modifica
- 11 Ritorna al menu precedente.
- 13 Visualizzazione la Guida elettronica dei canali (EPG, Electronic Program Guide)
- 14 Selezione della dimensione dell'immagine
- 15 Selezione degli effetti audio
- 16 Controlla 5 diversi dispositivi - TV, DVD, STB, CABLE, or VCR.
- 17 Premendo questo tasto si illuminano numerosi tasti del telecomando (ad esempio la selezione dell'apparecchio di destinazione, il volume, i canali) per spegnersi nuovamente dopo qualche secondo in modo da risparmiare energia. Questa funzione consente di utilizzare agevolmente il telecomando di notte o al buio.
- 18 Selezione della sorgente disponibile
- 19 Canale precedente
- 20 Visualizzazione menu DTV

- 21 Registrazione di trasmissioni in diretta (Solo funzioni Anynet+) (Vedere pagina 57)
- 22 P \odot : Canale successivo
P \ominus : Canale precedente
- 23 Uscita dall'OSD
- 24 Controlla il cursore nel menu
- 25 Consente di vedere le informazioni sull'emittente corrente
- 26 Esegue le funzioni di visualizzazione Anynet e imposta i dispositivi corrispondenti.
- 27 Tasti colorati: Premere questi tasti per aggiungere o eliminare i canali e per memorizzarli nell'elenco dei canali preferiti nel menu "Elenco canali".
- 28 Acceso/Spento PIP (Picture-In-Picture)
- 29 Visualizzazione sottotitoli digitali
- 30 Selezione effetti immagine
- 31 Fermo immagine
- 32 Se il telecomando non funziona, sostituire le batterie e premere il tasto "RESET" per 2-3 secondi prima dell'uso.

Funzioni Teletext

- 6 Esce dallo schermo Teletext
- 10 Indice Teletext
- 12 Selezione alternativamente le modalità Teletext, Double (Doppia) o Mix.
- 14 Selezione formato Teletext
- 16 Selezione modalità Teletext (LIST/FLOF)
- 19 Pagina secondaria Teletext
- 22 P \odot : Pagina successiva Teletext
P \ominus : Pagina precedente Teletext
- 23 Annulla Teletext
- 25 Mostra Teletext
- 27 Selezione argomento Fastext
- 28 Mantieni Teletext
- 30 Memorizza Teletext

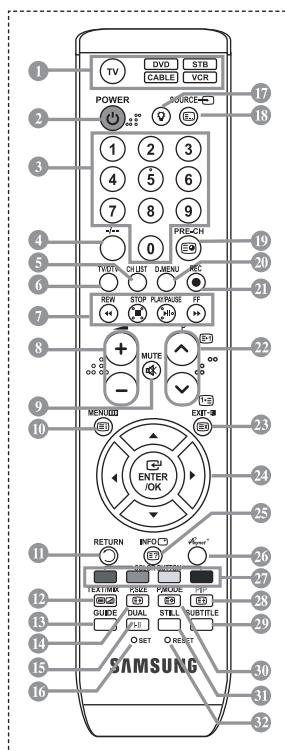

- Una illuminazione troppo intensa può avere conseguenze sulle prestazioni del telecomando.
- Questo speciale telecomando, progettato per aiutare chi ha problemi di vista, presenta punti in braille sui tasti di accensione, di selezione dei canali, di regolazione del volume, STOP e PLAY/PAUSE.

Installazione delle batterie nel telecomando

1. Sollevare il coperchio sul retro del telecomando come mostrato in figura.
 2. Installare le due batterie AAA.
 - Fare corrispondere i poli "+" e "-" delle batterie con lo schema riportato all'interno del vano.
 3. Riposizionare il coperchio.
 - Se si prevede di non utilizzare il telecomando per un periodo di tempo prolungato, rimuovere le batterie e riporle in un luogo asciutto e fresco. Il telecomando può essere usato fino a una distanza di 7 metri dal televisore. (Considerando un uso tipico del televisore, le batterie durano circa un anno.)
-
- Se il telecomando non funziona, effettuare il seguente controllo:
 1. Il televisore è acceso?
 2. I poli - e + delle batterie sono invertiti?
 3. Le batterie sono esaurite?
 4. Si è verificata una interruzione di corrente o il cavo di alimentazione è scollegato?
 5. È presente una luce a fluorescenza speciale o un neon nelle vicinanze?

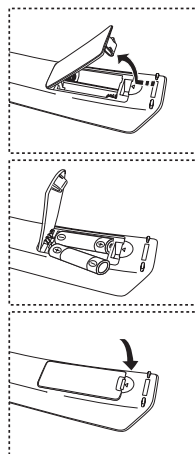

Accensione e spegnimento

La spina di alimentazione è collegata al pannello posteriore del televisore.

1. Inserire la spina in una presa appropriata.
 - L'indicatore di standby sul pannello anteriore del dispositivo si accende.
2. Premere il tasto ϕ sul pannello anteriore.
 - Per accendere il televisore, è anche possibile premere il tasto **POWER** ϕ o **TV/DTV** del telecomando.
 - All'accensione, l'ultimo canale che si stava guardando prima di spegnere il televisore verrà risSelected automaticamente.
3. Premere i tasti numerici (0~9) o il tasto canale precedente/successivo (\odot/\ominus) sul telecomando, oppure i tasti < C/P ϕ > a destra del dispositivo.
 - Quando si accende il televisore per la prima volta, viene chiesto di scegliere la lingua dei menu.
4. Per spegnere il televisore, premere nuovamente il tasto **POWER** ϕ .

Attivazione della modalità Standby del televisore

La modalità Standby del televisore consente di ridurre il consumo di corrente. La modalità Standby è particolarmente utile quando si desidera disattivare temporaneamente il televisore, ad esempio durante i pasti.

1. Premere il tasto **POWER** ϕ del telecomando.
 - Lo schermo si spegne e l'indicatore rosso di standby si accende sul pannello anteriore del dispositivo.
2. Per riaccendere il televisore, è sufficiente premere nuovamente **POWER**, i tasti numerici (0~9), il tasto **TV/DTV** o il tasto canale precedente/successivo (\odot/\ominus).
 - Non lasciare il televisore in modalità standby per periodi di tempo prolungati, ad esempio quando si è in vacanza. Si consiglia di scollegare l'apparecchio dal cavo di alimentazione e dall'antenna.

Plug & Play

Se il televisore viene acceso per la prima volta, alcune impostazioni di base vengono visualizzate automaticamente e in sequenza. Sono disponibili le seguenti impostazioni.

- Funzioni relative alla televisione digitale (DVB) possono essere utilizzate solo nelle nazioni o aree dove vengono trasmessi i segnali terrestri digitali DVB-T (MPEG2). Si prega di chiedere al proprio rivenditore se nella propria nazione o area è possibile ricevere i segnali DVB-T. Anche se questo televisore è conforme alle specifiche DVB-T, la compatibilità con le future trasmissioni in formato terrestre digitale DVB-T non è garantita. Alcune funzioni potrebbero non essere disponibili in determinate nazioni.
1. Premere il tasto **POWER**  del telecomando.
Viene visualizzato il messaggio "Start Plug & Play" con "OK" selezionato.
 2. Selezionare la lingua desiderata premendo il tasto **▲** o **▼**.
Premere il tasto **ENTER/OK** per confermare la selezione.
 3. Premere il tasto **◀** o **▶** per selezionare "Shop" o "Home", quindi premere il tasto **ENTER/OK**.
 - Si consiglia di impostare la modalità TV o Casa per ottenere la migliore qualità d'immagine in un ambiente domestico.
 - La modalità Negozio è da utilizzare solo nei punti vendita.
 - Se l'unità è accidentalmente impostata sulla modalità Negozio e si desidera tornare alla modalità Casa, premere il tasto Volume e tenere premuto per cinque secondi il tasto **MENU** sul pannello laterale del televisore.
 4. Viene visualizzato il messaggio "Controlla ingresso ant." con "OK" già selezionato.
Premere il tasto **ENTER/OK**.
 - Verificare che il cavo dell'antenna sia collegato correttamente.
 5. Selezionare la nazione appropriata premendo il tasto **▲** o **▼**.
Premere il tasto **ENTER/OK** per confermare la selezione.
 6. Viene visualizzato il messaggio "Alcune funzioni DTV potrebbero non essere disponibili. Scansione analogica?".
Premere i tasti **◀** o **▶** per selezionare "Sì" o "No", quindi premere il tasto **ENTER/OK**.

- ♦ **Sì:** Viene eseguita per prima cosa una ricerca ATV, e successivamente una ricerca automatica dei canali DTV.
- ♦ **No:** Viene eseguita solo una ricerca ATV.

- Questa funzione è supportata per tutti i paesi tranne per le 6 nazioni seguenti: Regno Unito, Austria, Francia, Germania, Italia e Spagna.
7. Viene visualizzato il menu "Memorizzazione automatica" con "Avvio" già selezionato. Premere il tasto **ENTER/OK**.
 - La ricerca dei canali inizia e termina in modo automatico.
Viene visualizzato il menu di ricerca canali DTV e il canale DTV viene aggiornato automaticamente.
 - Se il canale DTV viene aggiornato, l'opzione Sorgente nell'elenco sorgenti del menu Inserisci viene impostata automaticamente su DTV.
Dopo aver memorizzato tutti i canali disponibili, viene visualizzato il menu "Imposta ora".
 - Premere il tasto **ENTER/OK** in qualsiasi momento per interrompere il processo di memorizzazione.
 - Per informazioni dettagliate sull'aggiornamento del canale DTV, consultare pagina 33 di questo manuale.
Una volta memorizzati tutti i canali digitali disponibili, viene visualizzata la finestra di selezione del fuso orario.
 8. Premere il tasto **ENTER/OK**.
Selezionare "Mese", "Data", "Anno", "Ora" o "Minuto" premendo il tasto **◀** o **▶**.
Impostare "Mese", "Data", "Anno", "Ora" o "Minuto" premendo il tasto **▲** o **▼**.
 - È anche possibile impostare l'ora e i minuti premendo i tasti numerici del telecomando.
 9. Premere il tasto **ENTER/OK** per confermare l'impostazione.

- ♦ **Lingua:** Selezionare la lingua.
- ♦ **Nazione:** Selezionare la nazione.
- ♦ **Memorizzazione automatica:** Ricerca automaticamente i canali memorizzati disponibili localmente.
- ♦ **Imposta Ora:** Imposta l'ora corrente dell'orologio del televisore.



Per reimpostare questa funzione...

1. Premere il tasto **MENU** per visualizzare il menu.
Premere il tasto **▲** o **▼** per selezionare "Impostazione", quindi premere il tasto **ENTER/OK**.
2. Premere nuovamente il tasto **ENTER/OK** per selezionare "Plug & Play".
3. Viene visualizzato il messaggio "Avvio Plug & Play".
(Vedere pagine da 9)



- Memorizzazione automatica dei canali
- Memorizzazione manuale dei canali



Memorizzazione automatica dei canali

È possibile effettuare la scansione delle gamme di frequenza disponibili. La disponibilità dipende dalla nazione.

I numeri di programma assegnati automaticamente potrebbero non corrispondere ai numeri di programma effettivi o desiderati. Tuttavia, è possibile ordinare manualmente i numeri ed eliminare i canali indesiderati.

1. Premere il tasto **MENU** per visualizzare il menu.
Premere il tasto **▲** o **▼** per selezionare "Canale", quindi premere il tasto **ENTER/OK**.
2. Premere il tasto **ENTER/OK** per selezionare "Nazione".
3. Selezionare la nazione appropriata premendo il tasto **▲** o **▼**.
Premere il tasto **ENTER/OK** per confermare la selezione.
 - Anche se è stata modificata l'impostazione della nazione in questo menu, l'impostazione della nazione per il DTV rimane invariata. Per modificare l'impostazione della nazione per il DTV utilizzare la funzione Plug & Play. (Vedere pagine da 9)
4. Premere il tasto **▲** o **▼** per selezionare "Memorizzazione automatica", quindi premere il tasto **ENTER/OK**.
5. Premere il tasto **ENTER/OK**.
 - Il televisore inizierà a memorizzare tutti i canali disponibili.
 - Premere il tasto **ENTER/OK** in qualsiasi momento per interrompere la memorizzazione e ritornare al menu "Canale".
6. Dopo aver memorizzato tutti i canali disponibili, verrà visualizzato il menu "Ordina".

Memorizzazione manuale dei canali

È possibile memorizzare fino a 100 canali televisivi, compresi quelli ricevuti via cavo.

Quando si memorizzano manualmente i canali, è possibile scegliere:

- ◆ Se memorizzare o meno ogni canale trovato.
 - ◆ Il numero di programma di ogni canale memorizzato che si desidera identificare.
1. Premere il tasto **MENU** per visualizzare il menu.
Premere il tasto **▲** o **▼** per selezionare "Canale", quindi premere il tasto **ENTER/OK**.
 2. Premere il tasto **▲** o **▼** per selezionare "Memorizzazione manuale", quindi premere il tasto **ENTER/OK**.
 3. Premere il tasto **ENTER/OK** per selezionare "Programma".
 4. Per assegnare un numero di programma a un canale, trovare il numero desiderato premendo **▲** or **▼**, quindi premere il tasto **ENTER/OK**.
 - È anche possibile impostare il numero di programma premendo i tasti numerici sul telecomando.
 5. Premere il tasto **▲** o **▼** per selezionare "Sistema colore", quindi premere il tasto **ENTER/OK**.
 6. Selezionare lo standard del colore richiesto premendo il tasto **▲** o **▼**, quindi premere il tasto **ENTER/OK**.
 7. Premere il tasto **▲** o **▼** per selezionare "Sistema audio", quindi premere il tasto **ENTER/OK**.
 8. Selezionare lo standard audio richiesto premendo il tasto **▲** o **▼**, quindi premere il tasto **ENTER/OK**.
 - Se l'audio è anomalo o assente, rifelezionare lo standard audio richiesto.
 9. Se si conosce il numero del canale da memorizzare, premere il tasto **▲** o **▼** per selezionare "Canale". Premere il tasto **ENTER/OK**. Selezionare **C** (canale via etere) o **S** (canale via cavo) premendo il tasto **▲** o **▼**. Premere il tasto **▶** per selezionare il canale. Selezionare il numero richiesto premendo il tasto **▲** o **▼**, quindi premere il tasto **ENTER/OK**.
 - Modalità dei canali: **P** (Programma), **C** (Canale via etere), **S** (Canale via cavo)
 - È anche possibile impostare il numero di canale premendo i tasti numerici sul telecomando.
 10. Se non si conoscono i numeri di canale, premere il tasto **▲** o **▼** per selezionare "Ricerca". Premere il tasto **ENTER/OK**. Effettuare la ricerca premendo il tasto **▲** o **▼**, quindi premere il tasto **ENTER/OK**.
 11. Premere il tasto **▲** o **▲** per selezionare "Memorizza". Premere il tasto **ENTER/OK** per selezionare "OK".
 12. Ripetere i passaggi da 3 a 11 per ogni canale che si desidera memorizzare.

- ◆ **Programma:** Seleziona un numero di programma per il canale.
- ◆ **Sistema colore:** Imposta il sistema di supporto colore.
- ◆ **Sistema audio:** Imposta il sistema di supporto audio.
- ◆ **Canale:** Seleziona un canale.
- ◆ **Ricerca:** Ricerca la frequenza del canale.
- ◆ **Memorizza:** Salva le impostazioni.

Impostazione degli elenchi dei canali

I canali possono essere impostati in base alle proprie preferenze. È possibile eliminare, aggiungere o bloccare facilmente il canale desiderato.

1. Premere il tasto **MENU** per visualizzare il menu.
Premere il tasto **▲** o **▼** per selezionare "Canale", quindi premere il tasto **ENTER/OK**.
 2. Premere il tasto **▲** o **▼** per selezionare "Gestore canale", quindi premere il tasto **ENTER/OK**.
 3. Premere nuovamente il tasto **ENTER/OK** per selezionare "Elenco canali".
 4. Premere il tasto **►** per selezionare "⊕".
 5. Premere il tasto **▲** o **▼** per selezionare il canale indesiderato, quindi premere il tasto **ENTER/OK** per eliminarlo.
 6. Ripetere il passaggio 5 per ogni canale che si desidera selezionare o eliminare.
 7. Al termine, premere il tasto **EXIT**.
- "🔒" è attivo quando la funzione "Blocco canali" è impostata su "Acceso".

📺 È possibile selezionare queste opzioni semplicemente premendo il tasto **CH LIST** sul telecomando.

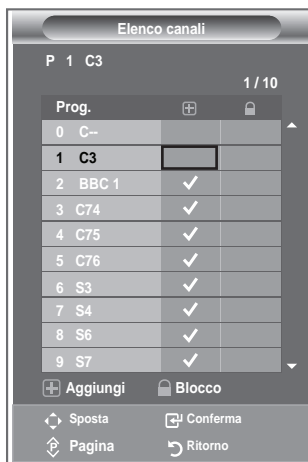

Attivazione del Blocco canali

Tramite questa funzione è possibile impedire agli utenti non autorizzati, ad esempio i bambini, di guardare programmi non adatti, annullando il video e azzerando l'audio.

La funzione **Blocco canali** non può essere disattivata utilizzando i tasti sul pannello laterale.

Questa operazione può essere eseguita solo attraverso il telecomando, perciò si consiglia di tenerlo fuori dalla portata dei bambini.

1. Premere il tasto **MENU** per visualizzare il menu.
Premere il tasto **▲** o **▼** per selezionare "Canale", quindi premere il tasto **ENTER/OK**.
 2. Premere il tasto **▲** o **▼** per selezionare "Gestore canale", quindi premere il tasto **ENTER/OK**.
 3. Premere nuovamente il tasto **▲** o **▼** per selezionare "Blocco canali", quindi premere il tasto **ENTER/OK**.
 4. Premere nuovamente il tasto **▲** o **▼** per selezionare "Acceso" o "Spento". Premere il tasto **ENTER/OK**.
 5. Premere il tasto **▲** o **▼** per selezionare "Elenco canali", quindi premere **ENTER/OK** per annullare.
 6. Premere il tasto **►** per selezionare "🔒".
 7. Premere il tasto **▲** o **▼** per selezionare i canali da bloccare, quindi premere il tasto **ENTER/OK**.
 8. Ripetere questi passaggi per ogni canale da bloccare o sbloccare.
 9. Al termine, premere il tasto **EXIT**.
- Selezionare "Acceso" o "Spento" nel menu "Blocco canali" per attivare o disattivare con facilità i canali selezionati su "🔒".



Ordinamento dei canali memorizzati

È possibile scambiare i numeri di due canali, in modo da:

- ◆ Modifica l'ordine numerico assegnato automaticamente ai canali.
 - ◆ Assegnare numeri facili da ricordare ai canali utilizzati più spesso.
1. Premere il tasto **MENU** per visualizzare il menu.
Premere il tasto ▲ o ▼ per selezionare "Canale", quindi premere il tasto **ENTER/OK**.
 2. Premere il tasto ▲ o ▼ per selezionare "Ordina", quindi premere il tasto **ENTER/OK**.
 3. Selezionare il numero del canale da modificare premendo più volte il tasto ▲ o ▼. Premere il tasto **ENTER/OK**.
 - Il numero e il nome del canale selezionato viene spostato nella parte destra dello schermo.
 4. Premere il tasto ▲ o ▼ per passare alla posizione desiderata, quindi premere il tasto **ENTER/OK**.
 - Il canale selezionato viene scambiato con il canale precedentemente assegnato a numero.
 5. Ripetere i passaggi da 3 a 4 per ogni canale da ordinare.
 6. Al termine, premere il tasto **EXIT**.

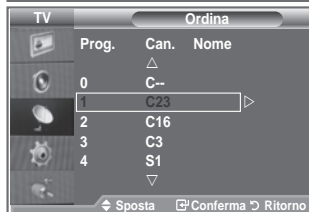

Assegnazione di nomi ai canali

I nomi dei canali vengono assegnati automaticamente in base alle informazioni trasmesse. È possibile tuttavia assegnare nuovi nomi modificando quelli esistenti.

1. Premere il tasto **MENU** per visualizzare il menu.
Premere il tasto ▲ o ▼ per selezionare "Canale", quindi premere il tasto **ENTER/OK**.
2. Premere il tasto ▲ o ▼ per selezionare "Nome", quindi premere il tasto **ENTER/OK**.
3. Se necessario, selezionare il canale a cui assegnare un nuovo nome premendo il tasto ▲ o ▼. Premere il tasto **ENTER/OK**.
 - Viene visualizzata la barra di selezione attorno alla casella del nome.

Per	Operazione da eseguire
Selezionare una lettera, numero o simbolo	Premere il tasto ▲ o ▼
Passare alla lettera successiva	Premere il tasto ►
Tornare alla lettera precedente	Premere il tasto ◀
Confermare il nome	Premere il tasto ENTER/OK



- I caratteri disponibili sono : Lettere dell'alfabeto (A~Z) / Numeri (0~9) / Caratteri speciali (-, spazio)
5. Ripetere i passaggi da 3 a 4 per ogni canale al quale si desidera assegnare un nuovo nome.
 6. Al termine, premere il tasto **EXIT**.

Sintonia fine dei canali

Utilizzare la sintonia fine per regolare manualmente un canale la cui ricezione non è ottimale.

1. Utilizzare i tasti numerici per selezionare direttamente il canale da sintonizzare.
2. Premere il tasto **MENU** per visualizzare il menu. Premere il tasto **▲** o **▼** per selezionare "Canale", quindi premere il tasto **ENTER/OK**.
3. Premere il tasto **▲** o **▼** per selezionare "Sintonia fine", quindi premere il tasto **ENTER/OK**.
4. Premere il tasto **◀** o **▶** per regolare la sintonia fine. Premere il tasto **ENTER/OK**.
5. Al termine, premere il tasto **EXIT**.
 - I canali sintonizzati e memorizzati sono evidenziati da un asterisco "*" alla destra del numero del canale nel relativo riquadro. Il numero del canale diventa rosso.
 - Per reimpostare la sintonia, selezionare "Reset" premendo il pulsante **▲** o **▼**, quindi premere **ENTER/OK**.



LNA (Low Noise Amplifier)

Se il televisore si trova in un'area caratterizzata da segnale debole, la funzione LNA è in grado di migliorare la ricezione (grazie a un preamplificatore low-noise che potenzia il segnale in ingresso).

1. Premere il tasto **MENU** per visualizzare il menu. Premere il tasto **▲** o **▼** per selezionare "Canale", quindi premere il tasto **ENTER/OK**.
2. Premere il tasto **▲** o **▼** per selezionare "LNA", quindi premere il tasto **ENTER/OK**.
3. Premere il tasto **▲** o **▼** per selezionare "Spento" o "Acceso", quindi premere **ENTER/OK**.
4. Al termine, premere il tasto **EXIT**.



Modifica dello standard dell'immagine

È possibile selezionare il tipo di immagine che più corrisponde alle proprie esigenze.

1. Premere il tasto **MENU** per visualizzare il menu.
Premere il tasto **ENTER/OK** per selezionare "Immagine".
2. Premere di nuovo **ENTER/OK** per selezionare "Modalità".
3. Premere il tasto **▲** o **▼** per selezionare l'effetto desiderato.
Premere il tasto **ENTER/OK**.
4. Al termine, premere il tasto **EXIT**.

- ◆ **Dinamica:** Imposta l'immagine da visualizzare in alta definizione in un ambiente luminoso.
- ◆ **Standard:** Imposta l'immagine per una visualizzazione ottimale in condizioni di luce normali.
- ◆ **Film:** Imposta l'immagine per una visualizzazione confortevole in un ambiente buio.

- La modalità Immagine deve essere regolata separatamente per ogni sorgente d'ingresso.
- Premendo il tasto "Reset" è possibile ripristinare le impostazioni di fabbrica per visualizzare l'immagine. (Consultare "Ripristino delle impostazioni predefinite dell'immagine" a pagina 19)

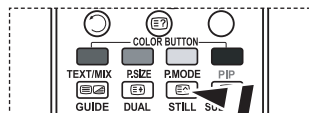

È inoltre possibile premere il tasto **P.MODE** sul telecomando per selezionare una delle impostazioni dell'immagine.

Regolazione dell'immagine personalizzata

Il televisore dispone di varie impostazioni che consentono di controllare la qualità dell'immagine.

1. Per selezionare l'effetto desiderato, seguire le istruzioni da 1 a 3 fornite nella sezione "Modifica dello standard dell'immagine".
2. Premere il tasto **▲** o **▼** per selezionare una voce. Premere il tasto **ENTER/OK**.
3. Premere il tasto **◀** o **▶** per aumentare o diminuire il valore di una voce. Premere il tasto **ENTER/OK**.
4. Al termine, premere il tasto **EXIT**.

- ◆ **Contrasto:** Regola l'effetto chiaro-scuro tra gli oggetti e lo sfondo.
- ◆ **Luminosità:** Regola la luminosità dell'intero schermo.
- ◆ **Nitidezza:** Regola i contorni degli oggetti rendendoli più nitidi o scuri.
- ◆ **Colore:** Regola i colori rendendoli più chiari o scuri.
- ◆ **Tinta (solo NTSC o DTV):** Regola i colori degli oggetti, rendendoli più rossi o verdi per offrire immagini più naturali.

- Le regolazioni vengono memorizzate in base alla modalità Picture (Immagine) selezionata.
- In modalità PC, solo regolabili solo le opzioni "Contrasto", "Luminosità".
- La funzione "Tinta" è disponibile solo in modalità "HDMI" e "Composant".



Modifica del tono del colore

È possibile selezionare il tono del colore ottimale per la propria vista.

1. Per selezionare l'effetto desiderato, seguire le istruzioni da 1 a 3 fornite nella sezione "Modifica dello standard dell'immagine" (pagina 15).
2. Premere il tasto ▲ o ▼ per selezionare "Toni colore", quindi premere il tasto **ENTER/OK**.
3. Premere il tasto ▲ o ▼ per selezionare il tono del colore desiderato. Premere il tasto **ENTER/OK**.
4. Al termine, premere il tasto **EXIT**.

- ◆ **Freddo2**: Rende il colore più bluastrò rispetto all'opzione "Freddo1".
- ◆ **Freddo1**: Rende il bianco bluastrò.
- ◆ **Normale**: Mantiene intatto il colore bianco.
- ◆ **Caldo1**: Rende il bianco rossastrò.
- ◆ **Caldo2**: Rende il colore più rossastrò rispetto all'opzione "Caldo1".



- Le regolazioni vengono memorizzate in base alla modalità dell'immagine selezionata.
- Se la modalità dell'immagine è impostata su Dinamica o Standard, le opzioni Caldo1 e Caldo2 non sono disponibili.

Attivazione della retroilluminazione

È possibile regolare la luminosità dello schermo modificando la retroilluminazione dell'LCD. (0~10)

1. Per selezionare l'effetto desiderato, seguire le istruzioni da 1 a 3 fornite nella sezione "Modifica dello standard dell'immagine" (pagina 15).
2. Premere il tasto ▲ o ▼ per selezionare "Retroilluminazione", quindi premere il tasto **ENTER/OK**.
3. Premere il tasto ◀ o ▶ per aumentare o diminuire il valore di una voce.
4. Premere il tasto **ENTER/OK**.
Al termine, premere il tasto **EXIT**.



Configurazione delle impostazioni dettagliate dell'immagine

È possibile selezionare il tono del colore ottimale per la propria vista.

1. Premere il tasto **MENU** per visualizzare il menu.
2. Premere il tasto **ENTER/OK** per selezionare "Immagine".
3. Premere **▲** o **▼** per selezionare "Impostazioni dettaglio", quindi premere il tasto **ENTER/OK**.
4. Selezionare l'opzione desiderata premendo il tasto **▲** o **▼**, quindi premere il tasto **ENTER/OK**. Le opzioni disponibili sono: Regolazione del nero, Contrasto Dinamico, Gamma, Bilan bianco, Controllo colore, Miglioramento dell'immagine sui bordi, Spazio colore.
5. Una volta terminata l'impostazione, premere il tasto **ENTER/OK**.
6. Al termine, premere il tasto **EXIT**.
 - In modalità Film o Standard, l'opzione Impostazioni dettaglio può essere selezionata.
 - Se la funzione DNLe è impostata su Spento, l'opzione Impostazioni dettaglio non può essere selezionata se la Modalità dell'immagine è impostata su Standard.





- ◆ **Regolazione del nero: Spento/Bassa/Media/Alto**
Consente di selezionare direttamente il livello di nero sullo schermo per regolarne la profondità.
- ◆ **Contrasto Dinamico: Spento/Bassa/Media/Alto**
Consente regolare in modo ottimale il livello di contrasto il contrasto dello schermo.
- ◆ **Gamma: -3~ 3**
Consente di regolare la luminosità media delle immagini.
Premere il tasto **◀** o **▶** fino a raggiungere l'impostazione ottimale.
- ◆ **Bilan bianco: R Offset/G Offset/B Offset/R Gain/G Gain/B Gain/Reset**
Consente di regolare la temperatura del colore per ottenere immagini più naturali.
R Offset/G Offset/B Offset/R Gain/G Gain/B Gain: Una volta modificato il valore, lo schermo viene aggiornato automaticamente.
Selezionare l'opzione desiderata premendo il tasto **▲** o **▼**, quindi premere **ENTER/OK**.
Premere il tasto **◀** o **▶** fino a raggiungere l'impostazione ottimale.
Reset: Consente di ripristinare i valori predefiniti di bilanciamento del bianco.
- ◆ **Controllo colore: Rosa/Verde/Blu/Bianco/Reset**
Queste impostazioni possono essere regolate in base alle proprie preferenze personali.
Rosa/Verde/Blu/Bianco: Una volta modificato il valore, lo schermo viene automaticamente aggiornato.
Selezionare l'opzione desiderata premendo il tasto **▲** o **▼**, quindi premere **ENTER/OK**.
Premere il tasto **◀** o **▶** fino a raggiungere l'impostazione ottimale.
➤ Reset: Vengono ripristinate le regolazioni predefinite del colore.
- ◆ **Migliora imm bordi: Spento/Accesso**
Consente di mettere in risalto i bordi degli oggetti.
- ◆ **Spazio colore: Automatico/Wide**
È possibile impostare lo spazio di riproduzione del colore del segnale di ingresso su Automatico o Wide.
- ◆ **xvYCC: Spento/Accesso**
Impostando la modalità xvYCC su On, si noterà un miglioramento nei dettagli e nello spazio colore quando si guarda un film attraverso un dispositivo esterno (per es. un lettore DVD) collegato ai jack HDMI o Component IN. E' necessario impostare la modalità Immagine su Film per poter attivare la funzione.

Modifica delle dimensioni dell'immagine

È possibile impostare le dimensioni dell'immagine che più si adattano alle proprie esigenze.

1. Premere il tasto **MENU** per visualizzare il menu.
Premere il tasto **ENTER/OK** per selezionare "Immagine".
2. Premere il tasto **▲** o **▼** per selezionare "Formato", quindi premere il tasto **ENTER/OK**.
3. Selezionare l'opzione desiderata premendo il tasto **▲** o **▼**.
Premere il tasto **ENTER/OK**.
4. Al termine, premere il tasto **EXIT**.

- ◆ **Auto Wide:** Regola automaticamente la dimensione dell'immagine su un rapporto larghezza/altezza "16:9".
- ◆ **16 :9:** Regola la dimensione dell'immagine a 16:9, un valore appropriato per visualizzare DVD o trasmissioni panoramiche.
- ◆ **Wide Zoom:** Aumenta le dimensioni dell'immagine a più di 4:3.
- ◆ **Zoom:** Ingrandisce il formato 16:9 (in senso verticale) per adattarlo alle dimensioni dello schermo. Questa è l'impostazione predefinita per un filmato video o una trasmissione normale.
- ◆ **4:3:**
- ◆ **Solo scansione:** 1080p visualizza le immagini così come sono, senza tagli.

- La funzione "Automatico" è disponibile solo in modalità "TV", "Ext1", "Ext2", "AV" e "S-Video".
- In modalità PC, è possibile regolare solo i formati "16:9" e "4:3".
- **Zoom:** Selezionare  premendo i tasti **◀** o **▶**. Per spostare l'immagine in alto o in basso, utilizzare il tasto **▲** o **▼**. Dopo avere selezionato , premere il tasto **▲** o **▼** per aumentare o ridurre il formato dell'immagine in direzione verticale.
- **Wide Zoom:** Spostare lo schermo verso l'alto e verso il basso utilizzando il tasto **▲** o **▼** dopo avere selezionato  tramite il tasto **▶** o **ENTER/OK**.

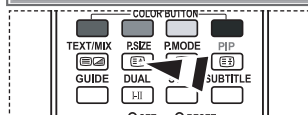

 È possibile selezionare queste opzioni semplicemente premendo il tasto **P.SIZE** del telecomando.

Fermo immagine corrente

Premere il tasto STILL per fermare un'immagine in movimento. Premere nuovamente il tasto per annullare il comando.

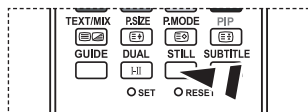

Selezione della modalità schermo

Quando si imposta il formato dell'immagine su Automatico su un televisore con formato 16:9, è possibile determinare le dimensioni dell'immagine da visualizzare nel formato 4:3 WSS (Wide Screen Service). Ogni nazione europea richiede un formato dell'immagine diverso e questa funzione deve essere quindi selezionata dall'utente.

1. Premere il tasto **MENU** per visualizzare il menu.
Premere il tasto **ENTER/OK** per selezionare "Immagine".
2. Premere il tasto **▲** o **▼** per selezionare "Mod schermo", quindi premere il tasto **ENTER/OK**.
3. Selezionare l'opzione desiderata premendo il tasto **▲** o **▼**.
Premere il tasto **ENTER/OK**.
Le opzioni disponibili sono: 16:9, Wide Zoom, Zoom, 4:3
 - ◆ 16:9: Imposta l'immagine in modalità 16:9.
 - ◆ Wide Zoom: Aumenta le dimensioni dell'immagine a più di 4:3.
 - ◆ Zoom: Ingrandisce verticalmente la dimensione dell'immagine sullo schermo.
 - ◆ 4:3: Imposta la visualizzazione nella modalità normale 4:3.
4. Al termine, premere il tasto **EXIT**.
 - In modalità Automatico, l'opzione Formato immagine è disponibile.
 - Questa funzione non è disponibile in modalità PC, Component o HDMI.



Ripristino delle impostazioni predefinite dell'immagine

È possibile ripristinare le impostazioni di visualizzazione dell'immagine preimpostate in fabbrica.

1. Per selezionare l'effetto dell'immagine desiderato, seguire le istruzioni da 1 a 3 fornite nella sezione "Modifica dello standard dell'immagine" (pagina 14).
2. Premere il tasto **▲** o **▼** per selezionare "Reset", quindi premere il tasto **ENTER/OK**.
3. Premere il tasto **▲** o **▼** per selezionare "OK" o "Annulla".
Premere il tasto **ENTER/OK**.
4. Al termine, premere il tasto **EXIT**.
 - La funzione "Reset" verrà impostata per ogni modalità immagine.



Digital NR / Active Color / DNle / Movie Plus

Se il segnale ricevuto dal televisore è debole, è possibile attivare la funzione Digital Noise Reduction per ridurre i disturbi statici e l'effetto "ghosting" sullo schermo.

1. Premere il tasto **MENU** per visualizzare il menu.
Premere il tasto **ENTER/OK** per selezionare "Immagine".
2. Selezionare l'opzione desiderata premendo il tasto **▲** o **▼**, quindi premere il tasto **ENTER/OK**.

Le opzioni disponibili sono: Digital NR, Active Color, DNle, Movie Plus.

3. Una volta terminata l'impostazione, premere il tasto **ENTER/OK**.
4. Al termine, premere il tasto **EXIT**.



◆ Digital NR: Spento/Bassa/Media/Alto/Automatico

Se il segnale ricevuto dal televisore è debole, è possibile attivare questa funzione per ridurre i disturbi statici e l'effetto "ghosting" sullo schermo.

- Questa funzione non è disponibile in modalità PC.

◆ Active Color: Spento/Accesso

Attivando questa opzione, i colori del cielo e dell'erba appariranno più chiari e vividi sullo schermo.

- Questa funzione non è disponibile in modalità PC.
- Questa funzione non è disponibile in modalità Film e Standard.

◆ DNle: Spento/Demo/Accesso

Questo apparecchio televisivo include la funzione DNle per offrire un'alta qualità visiva. Attivando questa opzione, è possibile visualizzare l'immagine con la funzione DNle attivata. Se si imposta la funzione DNle su Demo, è possibile visualizzare a scopo dimostrativo una immagine migliorata attraverso la funzione DNle e una immagine normale. Utilizzando questa funzione, è possibile rendersi conto della differenza di qualità visiva.

- DNle™ (motore Digital Natural Image) | **DNle™**

Questa funzione consente di visualizzare immagini più dettagliate con riduzione dei disturbi 3D, miglioramento dei dettagli, del contrasto e del bianco. Il nuovo algoritmo di compensazione dell'immagine permette di ottenere immagini più brillanti, chiare e dettagliate. La tecnologia DNle™ si adatta a ogni tipo di segnale.

- Questa funzione non è disponibile in modalità PC.
- Questa funzione non è disponibile in modalità Film.

◆ Movie Plus: Spento/Accesso

Questa funzione consente di visualizzare più chiaramente il testo e di ottenere un incarnato più naturale nelle scene in rapido movimento.

- Utilizzare questa funzione quando si guardano film.
- La modalità Wide Zoom, Zoom non e Solo scansione è supportata.
- Questa funzione non è disponibile in modalità PC.

Visualizzazione in modalità PIP (Picture in Picture)

Questa funzione consente di visualizzare un'immagine secondaria all'interno dell'immagine principale del programma o della sorgente video impostata. In questo modo, è possibile visualizzare l'immagine di un programma o di una sorgente video esterna mentre si guarda l'immagine principale.

1. Premere il tasto **MENU** per visualizzare il menu.
Premere il tasto ▲ o ▼ per selezionare "Impostazione", quindi premere il tasto **ENTER/OK**.
2. Premere il tasto ▲ o ▼ per selezionare "PIP", quindi premere il tasto **ENTER/OK**.
3. Premere di nuovo il tasto **ENTER/OK**.
Premere il tasto ▲ o ▼ per selezionare "Acceso", quindi premere il tasto **ENTER/OK**.
➤ Se la funzione PIP è attiva, l'immagine principale viene visualizzata nel formato "16:9".
4. Premere il tasto ▲ o ▼ per selezionare "Sorgente", quindi premere **ENTER/OK**. Selezionare la sorgente dell'immagine secondaria premendo il tasto ▲ o ▼, quindi premere **ENTER/OK**.
➤ L'immagine secondaria può provenire da diverse sorgenti ed essere scelta in base a ciò per cui è impostata l'immagine principale.
5. Premere il tasto ▲ o ▼ per selezionare il "Formato" dell'immagine secondaria, quindi premere il tasto **ENTER/OK**.
Selezionare un formato premendo il tasto ▲ o ▼, quindi premere il tasto **ENTER/OK**.
➤ Se l'immagine principale è in modalità "PC" e "Comp.", l'opzione "Formato" non è disponibile.
6. Premere il tasto ▲ o ▼ per selezionare "Posizione", quindi premere **ENTER/OK**.
Selezionare la posizione dell'immagine secondaria premendo il tasto ▲ o ▼, quindi premere il tasto **ENTER/OK**.
7. Premere il tasto ▲ o ▼ per selezionare "Programma", quindi premere **ENTER/OK**.
Per selezionare il canale da visualizzare come immagine secondaria, premere il tasto ▲ o ▼. Premere il tasto **ENTER/OK**.
➤ La funzione "Programma" può essere attivata quando l'immagine secondaria è impostata su TV.
8. Al termine, premere il tasto **EXIT**.
➤ L'immagine nella finestra PIP può diventare lievemente innaturale quando si usa lo schermo principale per visualizzare un videogioco o il karaoke.

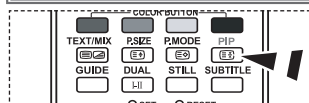

➤ Pulse ripetidamente el botón **PIP** del mando a distancia para activar o desactivar "PIP".

- ◆ **Sorgente:** Consente di selezionare la sorgente dell'immagine secondaria.
- ◆ **Formato:** Consente di selezionare la dimensione dell'immagine secondaria.
- ◆ **Posizione:** Consente di spostare l'immagine secondaria.
- ◆ **Programma:** Consente di modificare l'immagine secondaria.

Impostazioni della funzione PIP

O : PIP è attivata, X: PIP è disattivata

Secondario Principale	TV analogico	Est.1	Est.2	AV	S-Video	Component	HDMI	PC	TV digitale
Component	O	O	O	O	X	X	X	X	X
HDMI	O	O	O	O	X	X	X	X	X
PC	O	O	O	O	X	X	X	X	X

Livello di nero HDMI

Consente di selezionare direttamente il livello di nero sullo schermo per regolarne la profondità.

1. Premere il tasto **MENU** per visualizzare il menu.
Premere il tasto **▲** o **▼** per selezionare "Impostazione", quindi premere il tasto **ENTER/OK**.
 2. Premere il tasto **▲** o **▼** per selezionare "Livello di nero HDMI", quindi premere il tasto **ENTER/OK**.
 3. Premere il tasto **▲** o **▼** per selezionare "Normale" o "Bassa", quindi premere il tasto **ENTER**.
 4. Al termine, premere il tasto **EXIT**.
- Questa funzione si attiva solo quando l'ingresso esterno è collegato a HDMI (segnali RGB).

- ◆ **Normale:** Lo schermo diventa più luminoso.
- ◆ **Bassa:** Lo schermo diventa più scuro.



Modifica dello standard audio

È possibile selezionare il tipo di effetto audio da utilizzare mentre si guarda una trasmissione.

1. Premere il tasto **MENU** per visualizzare il menu.
Premere il tasto **▲** o **▼** per selezionare "Suono", quindi premere il tasto **ENTER/OK**.
2. Premere il tasto **ENTER/OK** per selezionare "Modalità".
3. Selezionare l'effetto audio desiderato premendo il tasto **▲** o **▼**, quindi premere il tasto **ENTER/OK**.
4. Al termine, premere il tasto **EXIT**.

- ◆ **Standard:** Seleziona la modalità audio normale.
- ◆ **Musica:** Enfatisza la musica rispetto alla voce.
- ◆ **Film:** Offre un'esperienza audio completa e intensa adatta alla visualizzazione di film.
- ◆ **Dialoghi:** Enfatisza la voce rispetto ad altri suoni.
- ◆ **Personalizzata:** Consente di personalizzare le impostazioni audio.
Per maggiori informazioni, consultare "Regolazione delle impostazioni audio".



Regolazione delle impostazioni audio

Le impostazioni audio possono essere regolate in base alle proprie preferenze personali.

1. Premere il tasto **MENU** per visualizzare il menu. Premere il tasto **▲** o **▼** per selezionare "Suono", quindi premere il tasto **ENTER/OK**.
2. Premere il tasto **▲** o **▼** per selezionare "Equalizzatore", quindi premere **ENTER/OK**.
3. Premere il tasto **◀** o **▶** per selezionare una voce. Premere il tasto **ENTER/OK**.
4. Premere il tasto **▲** o **▼** fino a raggiungere l'impostazione desiderata. Premere il tasto **ENTER/OK**.
5. Al termine, premere il tasto **EXIT**.
 - Se si modificano queste impostazioni, si attiva automaticamente la modalità audio "Personalizzata".



Impostazione di TruSurround XT (SRS TS XT)

TruSurround XT è una tecnologia SRS brevettata che risolve il problema della riproduzione di contenuti multicanale 5,1 su due altoparlanti. TruSurround offre una straordinaria esperienza Surround Sound virtuale attraverso un sistema di riproduzione a due altoparlanti, inclusi gli altoparlanti interni del televisore. È pienamente compatibile con tutti i formati multicanale.

1. Premere il tasto **MENU** per visualizzare il menu. Premere il tasto **▲** o **▼** per selezionare "Suono", quindi premere il tasto **ENTER/OK**.
2. Premere il tasto **▲** o **▼** per selezionare "SRS TS XT", quindi premere **ENTER/OK**.
3. Premere il tasto **▲** o **▼** per selezionare "Acceso" o "Spento". Premere il tasto **ENTER/OK**.
4. Al termine, premere il tasto **EXIT**.



TruSurround XT, SRS e il simbolo  sono marchi di SRS Labs, Inc. La tecnologia TruSurround XT è incorporata in base ai termini della licenza di SRS Labs, Inc.



Collegamento delle cuffie

È possibile collegare le cuffie al televisore se si desidera guardare un programma televisivo senza disturbare le altre persone presenti nella stanza.

- Quando si inserisce il jack della cuffia nella porta corrispondente, nel menu Suono sono disponibili solo le opzioni "SRS TS XT" e "Volume auto".
- L'uso prolungato delle cuffie ad alto volume può causare danni all'udito.
- Quando si collega la cuffia al sistema, gli altoparlanti vengono disattivati.
- Il volume delle cuffie e quello del televisore si regolano in modo diverso.



Selezione della modalità audio

È possibile selezionare le modalità audio semplicemente premendo il tasto "DUAL". Quando si preme il tasto, la modalità audio corrente appare sullo schermo.

	Tipo di audio	DUAL 1/2	Predefinito
FM Stereo	Mono	MONO	Cambio automatico
	Stereo	STEREO ↔ MONO	
	Dual	DUAL 1 ↔ DUAL 2	DUAL 1
Stereo NICAM	Mono	MONO	Cambio automatico
	Stereo	MONO ↔ STEREO	
	Dual	MONO ↔ DUAL 1 DUAL 2 ↔	DUAL 1

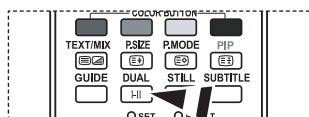

È possibile selezionare queste opzioni semplicemente premendo il tasto **DUAL** sul telecomando.

- Se il segnale stereo è debole e si verifica un cambio automatico, passare alla modalità Mono.

Regolazione automatica del volume

Le condizioni del segnale variano a seconda dell'emittente, ma non è pratico regolare il volume ogni volta che si cambia canale. Questa funzione consente di regolare automaticamente il volume del canale desiderato diminuendo il livello dell'uscita audio quando il segnale di modulazione è alto oppure aumentando il livello dell'uscita audio quando il segnale di modulazione è basso.

1. Premere il tasto **MENU** per visualizzare il menu. Premere il tasto **▲** o **▼** per selezionare "Suono", quindi premere il tasto **ENTER/OK**.
2. Premere il tasto **▲** o **▼** per selezionare "Volume auto", quindi premere il tasto **ENTER/OK**.
3. Premere il tasto **▲** o **▼** per selezionare "Acceso" o "Spento". Premere il tasto **ENTER/OK**.
4. Al termine, premere il tasto **EXIT**.



Selezione di Mute interno

Se si desidera ascoltare l'audio da altoparlanti separati, annullare l'amplificatore interno.

1. Premere il tasto **MENU** per visualizzare il menu.
Premere il tasto **▲** o **▼** per selezionare "Suono", quindi premere il tasto **ENTER/OK**.
2. Premere il tasto **▲** o **▼** per selezionare "Mute interno", quindi premere **ENTER/OK**.
3. Premere il tasto **▲** o **▼** per selezionare "Acceso" o "Spento".
Premere il tasto **ENTER/OK**.
4. Al termine, premere il tasto **EXIT**.
➤ Se "Mute interno" è impostato su "Acceso", non è possibile regolare i comandi del menu Suono, all'infuori di "Selezione audio" (in modalità PIP).



Attivazione dell'audio dell'immagine secondaria

Durante l'uso della funzione PIP, è possibile ascoltare l'audio dell'immagine secondaria.

1. Premere il tasto **MENU** per visualizzare il menu.
Premere il tasto **▲** o **▼** per selezionare "Suono", quindi premere **ENTER**.
2. Premere il tasto **▲** o **▼** per selezionare "Selezione audio", quindi premere **ENTER**.
3. Premere il tasto **▲** o **▼** per selezionare "Secondario".
Premere il tasto **ENTER**.
4. Al termine, premere il tasto **EXIT**.

- ◆ **Principale:** Consente di ascoltare l'audio dell'immagine principale.
- ◆ **Secondario:** Consente di ascoltare l'audio dell'immagine secondaria.

- È possibile selezionare questa opzione quando la PIP o Acceso.



Ripristino delle impostazioni audio predefinite

Se la modalità **Gioco** è **Acceso**, la funzione di reimpostazione dell'audio è attiva. Selezionando la funzione **Reset** dopo aver effettuato l'impostazione, l'equalizzatore viene reimpostato ai valori di fabbrica.

1. Premere il tasto **MENU** per visualizzare il menu.
Premere il tasto ▲ o ▼ per selezionare "Suono", quindi premere il tasto **ENTER/OK**.
2. Premere il tasto ▲ o ▼ per selezionare "Reset", quindi premere il tasto **ENTER/OK**.
3. Al termine, premere il tasto **EXIT**.
➤ È possibile selezionare questa opzione quando la modalità **Gioco** è attiva.



Impostazione e visualizzazione dell'ora corrente

È possibile impostare l'orologio del televisore per visualizzare l'ora corrente quando si preme il tasto **INFO**. È necessario impostare l'ora anche per utilizzare il timer di accensione o spegnimento automatico.

1. Premere il tasto **MENU** per visualizzare il menu.
Premere il tasto ▲ o ▼ per selezionare "Impostazione", quindi premere il tasto **ENTER/OK**.
2. Premere il tasto ▲ o ▼ per selezionare "Ora", quindi premere **ENTER/OK**.
3. Premere il tasto **ENTER/OK** per selezionare "Imposta Ora".

4.

Per	Premere
Passare a "Mese", "Data", "Anno", "Ora" o "Minuto"	◀ o ▶
Impostare "Mese", "Data", "Anno", "Ora" o "Minuto"	▲ o ▼
Premere il tasto ENTER/OK .	



5. Al termine, premere il tasto **EXIT**.
➤ Se si scollega il cavo di alimentazione, sarà necessario impostare nuovamente l'orologio.
➤ È anche possibile impostare l'anno, il mese, la data, l'ora e i minuti premendo i tasti numerici del telecomando.

Impostazione del timer di spegnimento

È possibile selezionare un intervallo di tempo compreso tra 30 e 180 minuti per impostare il passaggio automatico del televisore in modalità standby.

1. Premere il tasto **MENU** per visualizzare il menu.
Premere il tasto ▲ o ▼ per selezionare "Impostazione", quindi premere il tasto **ENTER/OK**.
2. Premere il tasto ▲ o ▼ per selezionare "Ora", quindi premere **ENTER/OK**.
3. Premere il tasto ▲ o ▼ per selezionare "Timer stand-by", quindi premere **ENTER/OK**.
4. Premere ripetutamente il tasto ▲ o ▼ fino a quando appare l'impostazione desiderata (Spento, 30, 60, 90, 120, 150, 180).
Premere il tasto **ENTER/OK**.
5. Al termine, premere il tasto **EXIT**.
➤ Quando il timer raggiunge lo 0 il televisore passa automaticamente in modalità Standby.



Accensione e spegnimento automatico del televisore

1. Premere il tasto **MENU** per visualizzare il menu.
Premere il tasto ▲ o ▼ per selezionare "Impostazione", quindi premere il tasto **ENTER/OK**.
2. Premere il tasto ▲ o ▼ per selezionare "Ora", quindi premere **ENTER/OK**.
3. Premere il tasto ▲ o ▼ per selezionare "Timer 1", "Timer 2", "Timer 3", quindi premere **ENTER/OK**.
4. Premere il tasto ▲ o ▼ per impostare l'opzione "Ora", quindi premere il tasto ► per passare all'opzione successiva.
Impostare le altre voci utilizzando lo stesso metodo.

	Sì/No	Premere il tasto ▲ o ▼
Ripetizione	Selezionare Una volta, Ogni giorno, Lun-Ven, Lun-Sab, Sab- Dom	Premere il tasto ▲ o ▼
Volume	Impostare un valore compreso tra 0 e 100.	Premere il tasto ▲ o ▼
Programma	Impostare un valore compreso tra Programma.	Premere il tasto ▲ o ▼

- Al termine, premere il tasto **RETURN**.
- L'ora corrente appare ogni volta che si preme il tasto **INFO**.
 - È possibile impostare l'ora, i minuti e il canale anche premendo i tasti numerici del telecomando.
5. Al termine, premere il tasto **EXIT**.



Scelta della lingua

Quando si utilizza il televisore per la prima volta, è necessario selezionare la lingua dei menu e degli indicatori.

1. Premere il tasto **MENU** per visualizzare il menu a video. Premere il tasto **▲** o **▼** per selezionare "Impostazione", quindi premere **ENTER/OK**.
2. Premere il tasto **▲** o **▼** per selezionare "Lingua", quindi premere **ENTER/OK**.
3. Selezionare la lingua desiderata premendo ripetutamente il tasto **▲** o **▼**. Premere il tasto **ENTER/OK**.
➤ È possibile scegliere fra 17 lingue diverse.
4. Al termine, premere il tasto **EXIT**.



Uso della modalità Gioco

Quando ci si collega a una console di gioco come PlayStation™ o Xbox™, è possibile divertirsi con giochi ancora più realistici utilizzando il menu Giochi.

1. Premere il tasto **MENU** per visualizzare il menu. Premere il tasto **▲** o **▼** per selezionare "Impostazione", quindi premere il tasto **ENTER/OK**.
2. Premere il tasto **▲** o **▼** per selezionare "Modalità gioco", quindi premere il tasto **ENTER/OK**.
3. Premere il tasto **▲** o **▼** per selezionare "Acceso" o "Spento". Premere il tasto **ENTER/OK**.
4. Al termine, premere il tasto **EXIT**.
➤ Per scollegare la console di gioco e collegare un altro dispositivo esterno, annullare la modalità gioco nel menu immagine.
➤ Se si visualizza il menu TV in modalità Gioco, lo schermo sfarfalla leggermente.
➤ La modalità Gioco non è disponibile in modalità TV.
➤ Se la modalità Gioco è attiva:
 - La Modalità Immagine cambia in Standard e la Modalità Suono cambia in Personalizzata automaticamente. L'utente non può modificare queste modalità.
 - La modalità Audio nel menu Suono viene disattivata. Regolare l'audio mediante l'equalizzatore.
 - La funzione di reimpostazione dell'audio viene attivata. Selezionando la funzione Reset dopo aver effettuato l'impostazione, l'equalizzatore viene reimpostato ai valori di fabbrica.



Impostazione della modalità Pagina blu / Selezione della melodia

Pagina blu:

Se il segnale non viene ricevuto o è molto debole, una schermata blu sostituisce automaticamente lo sfondo dell'immagine disturbata.

Se si desidera continuare a visualizzare l'immagine di qualità scadente, è necessario impostare la modalità "Pagina blu" su "Spento".

Melodia:

È possibile impostare una melodia da riprodurre quando si accende o si spegne il televisore.

1. Premere il tasto **MENU** per visualizzare il menu.
Premere il tasto **▲** o **▼** per selezionare "Impostazione", quindi premere il tasto **ENTER/OK**.
2. Premere il tasto **▲** o **▼** per selezionare "Pagina blu" o "Melodia".
Premere il tasto **ENTER/OK**.
3. Una volta terminata l'impostazione, premere il tasto **ENTER/OK**.
◆ **Pagina blu:** Spento/Accesso
◆ **Melodia:** Spento/Bassa/Media/Alto
4. Al termine, premere il tasto **EXIT**.



Impostazione di PC Home Theater

È possibile migliorare la qualità delle immagini configurando le impostazioni dello schermo in modalità PC.

Se si attiva la funzione PC Home Theater, è possibile configurare le opzioni Impostazioni dettaglio come in modalità PC (quando la modalità dell'immagine è impostata su Standard o Film).

1. Premere il tasto **MENU** per visualizzare il menu.
Premere il tasto **▲** o **▼** per selezionare "Impostazione", quindi premere il tasto **ENTER/OK**.
2. Premere il tasto **▲** o **▼** per selezionare "PC Home Theater".
Premere il tasto **ENTER/OK**.
3. Premere il tasto **▲** o **▼** per selezionare "Accesso" o "Spento".
Premere il tasto **ENTER/OK**.
4. Al termine, premere il tasto **EXIT**.
➤ Questa funzione è disponibile solo in modalità PC.



Impostazione di Effetto luce (LE40N8 LE46N8)

In base alle condizioni di visualizzazione, è possibile attivare/disattivare il LED blu sul pannello anteriore del televisore. Il suo uso consente risparmiare energia e di riposare la vista.

1. Premere il tasto **MENU** per visualizzare il menu a video.
Premere il tasto ▲ o ▼ per selezionare "Impostazione", quindi premere il tasto **ENTER/OK**.
2. Premere il tasto ▲ o ▼ per selezionare "Effetto luce", quindi premere **ENTER/OK**.
3. Selezionare l'opzione desiderata (Spento, Modalità Stby ON, Mod visione ON, Acceso) premendo il tasto ▲ o ▼.
Premere il tasto **ENTER/OK**.

◆ Spento:	Il LED non si accende.
◆ Modalità Stby ON:	Il LED si accende in modalità Standby.
◆ Mod visione ON:	Il LED si accende mentre si guarda la TV.
◆ Acceso:	Il LED si accende dopo lo spegnimento del televisore.

4. Al termine, premere il tasto **EXIT**.

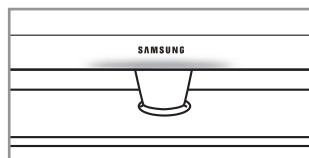

Utilizzo della funzione Risp. energia

Questa funzione regola la luminosità del televisore in modo da ridurre il consumo di energia. Quando si guarda il televisore di notte, impostare la modalità "Risp. energia" su "Alto" in modo da ridurre l'affaticamento degli occhi e il consumo di corrente.

1. Premere il tasto **MENU** per visualizzare il menu a video.
Premere il tasto ▲ o ▼ per selezionare "Impostazione", quindi premere il tasto **ENTER/OK**.
2. Premere il tasto ▲ o ▼ per selezionare "Risp. energia", quindi premere **ENTER/OK**.
3. Selezionare l'opzione desiderata (Spento, Bassa, Media, Alto, Automatico) premendo il tasto ▲ o ▼. Premere il tasto **ENTER/OK**.
4. Al termine, premere il tasto **EXIT**.



Selezione della sorgente

È possibile selezionare una delle sorgenti esterne collegate al jack di ingresso del televisore.

1. Premere il tasto **MENU** per visualizzare il menu.
Premere il tasto **▲** o **▼** per selezionare "Inserisci", quindi premere il tasto **ENTER/OK**.
2. Premere il tasto **ENTER/OK** per selezionare "Elenco sorgenti".
 - Se all'apparecchiatura non sono collegati dispositivi esterni, nell'elenco sorgenti sono attivate solo le opzioni "TV", "Est.1", "Est.2". "AV", "S-Video", "Component", "PC", "HDMI1", "HDMI2", "HDMI3", "DTV" si attivano solo collegando all'apparecchiatura i relativi dispositivi.
3. Selezionare il dispositivo desiderato premendo il tasto **▲** o **▼**.
Premere il tasto **ENTER/OK**.

 Premere il tasto **SOURCE** sul telecomando per scorrere tutte le sorgenti disponibili. La modalità TV può essere selezionata premendo il tasto **TV/DTV**, i tasti numerici (0-9), e il tasto **P** sul telecomando. Tuttavia non può essere selezionata con il tasto **SOURCE**.

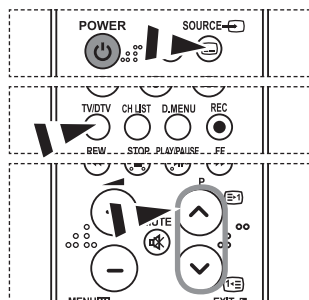

Modifica dei nomi delle sorgenti di ingresso

Assegnare un nome al dispositivo collegato ai jack di ingresso per semplificare la selezione della sorgente di ingresso.

1. Premere il tasto **MENU** per visualizzare il menu.
Premere **ENTER/OK** per selezionare "Inserisci".
2. Premere il tasto **▲** o **▼** per selezionare "Modifica Nome", quindi premere il tasto **ENTER/OK**.
3. Premere il tasto **▲** o **▼** per selezionare il dispositivo da modificare. Premere il tasto **ENTER/OK**.
4. Premere il tasto **▲** o **▼** per selezionare il dispositivo desiderato. Premere il tasto **ENTER/OK**.
5. Al termine, premere il tasto **EXIT**.



Anteprima del sistema di menu DTV

- La società non garantisce il normale funzionamento del menu DTV in paesi diversi dai 6 supportati (Regno Unito, Germania, Francia, Italia, Spagna, Austria), poiché sono supportati solo gli standard di queste nazioni. Inoltre, se il paese della stazione emittente è diverso da quello selezionato dall'utente, la stringa che appare nella finestra informazioni del canale, Info, Guida, Gestore canali, ecc., potrebbe non essere visualizzata correttamente.
- Disponibile modalità DTV. Preimpostare la modalità DTV utilizzando il tasto TV/DTV del telecomando. Per navigare nel sistema di menu a video e regolare le impostazioni disponibili, fare riferimento alle illustrazioni seguenti.

Premere il tasto **D.MENU**.

Guida

- Guida "Oggi e Domani"
- Guida Completa
- Elenco programmato
- Predefinita ————— Att./Succ., Guida Completa

Canale

- Memorizzazione automatica
- Memorizzazione manuale
- Modifica Canali Preferiti
- Elenco canali

Impostazione

- Trasparenza menu ————— Alta, Media, Bassa, Opaco
- Blocco Canale ————— Immetti PIN
- Sottotitolo ————— Spento, Acceso
- Mod Sottotitoli ————— Normale, Non udenti
- Formato audio ————— PCM/Dolby Digital
- Testo digitale ————— Disattiva, Attiva
- Fuso orario
- Sistema ————— Informazioni sul prodotto
Informazioni sul segnale
Aggiornamento software
Interfaccia comune
Reset

Lingua

- Lingua dell'audio ————— Lingua principale audio
- Lingua del Sottotitolo ————— Lingua secondaria audio
- Lingua Teletext ————— Lingua princip sottotitoli
- Preferenza ————— Lingua second sottotitoli
Lingua principale Teletext
Lingua secondaria Teletext

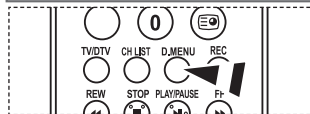

È possibile selezionare queste opzioni semplicemente premendo il tasto **D.MENU** del telecomando.

- Le sottovoci secondarie del menu IC possono variare in base al modello di CAM.

Aggiornamento automatico dell'elenco dei canali

È possibile aggiornare l'elenco dei canali ogniqualvolta l'emittente aggiunge nuovi servizi oppure quando si sposta il televisore in un altro luogo.

1. Premere il tasto **D.MENU** per visualizzare il menu DTV.
2. Premere il tasto ▲ o ▼ per selezionare "Canale", quindi premere **ENTER/OK**.
3. Premere di nuovo il tasto **ENTER/OK** per selezionare "Memorizzazione automatica".
Premere il tasto **ENTER/OK**.
4. Al termine, viene visualizzato il numero di servizi trovati.
 - L'elenco dei canali esistente non viene eliminato quando si aggiorna l'elenco dei canali.
 - Per interrompere la scansione prima del termine, premere **ENTER/OK** dopo aver selezionato "STOP".
5. Al termine, premere il tasto **EXIT**.
 - Se lo stato del segnale è debole, viene visualizzato il messaggio "No service found! Check the aerial connection." (Nessun servizio trovato. Controllare il collegamento dell'antenna).



Aggiornamento manuale dell'elenco dei canali

Per effettuare una ricerca rapida, è possibile specificare il canale.

1. Premere il tasto **D.MENU** per visualizzare il menu DTV.
2. Premere il tasto ▲ o ▼ per selezionare "Canale", quindi premere **ENTER/OK**.
3. Premere il tasto ▲ o ▼ per selezionare "Memorizzazione manuale", quindi premere il tasto **ENTER/OK**.
4. Premere il tasto ▲ o ▼ per selezionare "Canale", quindi premere **ENTER/OK**.
 - **Canale:** Nel Regno Unito, vengono visualizzati in sequenza i canali da "5" a "69". (In base al paese)
 - **Frequenza:** Viene visualizzata la frequenza del gruppo di canali.
 - **Larg. di banda:** Le larghezze di banda disponibili sono 7 e 8 MHz.
5. Al termine, viene visualizzato il numero di servizi trovati.
6. Al termine, premere il tasto **EXIT**.
 - È possibile immettere i valori premendo il tasto sul telecomando.



Modifica dei canali preferiti

È possibile modificare i canali preferiti utilizzando i tasti colorati.

1. Premere il tasto **D.MENU** per visualizzare il menu DTV.
2. Premere il tasto **▲** o **▼** per selezionare "Canale", quindi premere **ENTER/OK**.
3. Premere il tasto **▲** o **▼** per selezionare "Modifica Canali Preferiti", quindi premere il tasto **ENTER/OK**.
4. Premere il tasto rosso per visualizzare tutti i canali attualmente memorizzati.
5. Premere il tasto **▲** o **▼** per selezionare il canale desiderato. Premere il tasto **ENTER/OK**.
 - Accanto al canale selezionato appare l'icona "★" e il canale viene aggiunto all'elenco dei canali preferiti.
 - Per annullare l'operazione, premere nuovamente il tasto **ENTER/OK**.
 - **Selez tutti:** Seleziona tutti i canali attualmente visualizzati.
 - **Nessuna selez:** Deseleziona tutti i canali selezionati.
 - **Anteprima:** Visualizza i canali attualmente selezionati.
 - L'impostazione dei canali preferiti è così completata.
6. Al termine, premere il tasto **EXIT**.

◆ Agg.

È possibile utilizzare questa funzione quando sono stati selezionati uno o più canali preferiti.

1. Premere il tasto **D.MENU** per visualizzare il menu DTV.
2. Premere il tasto **▲** o **▼** per selezionare "Canale", quindi premere **ENTER/OK**.
3. Premere il tasto **▲** o **▼** per selezionare "Modifica Canali Preferiti", quindi premere il tasto **ENTER/OK**.
4. Premere il tasto rosso nel menu "Modifica Canali Preferiti". Per aggiungere ulteriori canali, fare riferimento al punto 5 alla pagina precedente.
5. Per controllare i canali da memorizzare, premere il tasto **D.MENU**. Al termine, premere il tasto **EXIT**.
 - Per aggiungere tutti i canali all'elenco dei canali preferiti, premere il tasto rosso.
 - Per rimuovere tutti i canali, premere il tasto verde.
 - **Anteprima:** Visualizza i canali attualmente selezionati.
 - Premere il tasto **CH LIST** per visualizzare il gestore dei canali preferiti.

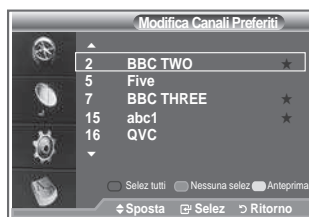
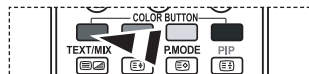
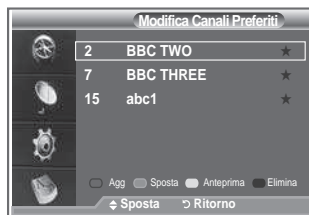
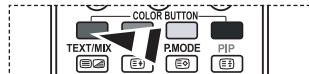
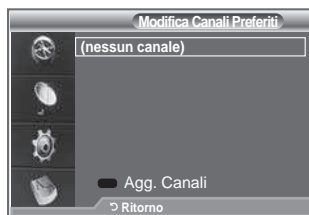

◆ Sposta

1. Premere il tasto **D.MENU** per visualizzare il menu DTV.
2. Premere il tasto **▲** o **▼** per selezionare "Canale", quindi premere **ENTER/OK**.
3. Premere il tasto **▲** o **▼** per selezionare "Modifica Canali Preferiti", quindi premere il tasto **ENTER/OK**.
4. Selezionare il canale desiderato premendo il tasto **▲** o **▼**.
5. Premere il tasto verde.
 - Un'icona "◆" viene visualizzata a sinistra del nome del canale.
6. Premere il tasto **▲** o **▼** per selezionare il canale da spostare, quindi premere il tasto verde o **ENTER/OK**.
7. Al termine, premere il tasto **EXIT**.

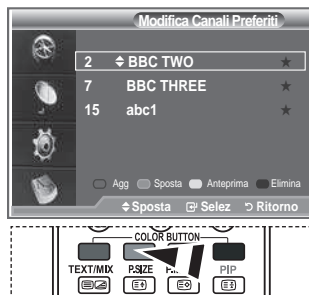

◆ Anteprima

1. Nel menu "Modifica Canali Preferiti", selezionare il canale da visualizzare in anteprima premendo il tasto **▲** o **▼**.
2. Premere il tasto giallo.
 - Viene visualizzato il canale selezionato.

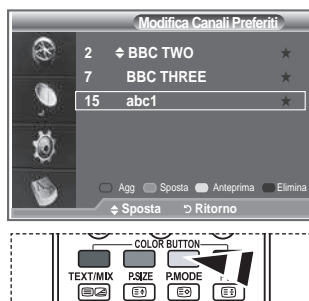

◆ Elimina

1. Nel menu "Modifica Canali Preferiti", selezionare il canale da eliminare premendo il tasto **▲** o **▼**.
2. Premere il tasto blu.
 - Il canale e il numero selezionati vengono eliminati.
 - Per raggiungere all'elenco dei canali preferiti un canale precedentemente eliminato, seguire la procedura indicata nella sezione "Agg." a pagina 34.

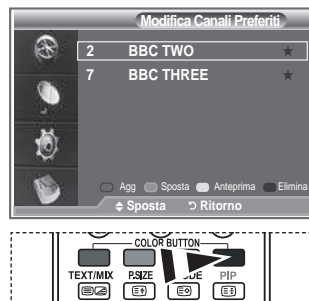

Selezione dell'elenco dei canali

È possibile escludere i canali desiderati dalla scansione dei canali. Quando si effettua la scansione, questi canali vengono saltati e non appaiono. Vengono invece visualizzati tutti i canali non esclusi dalla scansione.

1. Premere il tasto **D.MENU** per visualizzare il menu DTV.
2. Premere il tasto **▲** o **▼** per selezionare "Canale", quindi premere **ENTER/OK**.
3. Premere il tasto **▲** o **▼** per selezionare "Elenco canali".
Premere il tasto **ENTER/OK**.
4. Premere il tasto **▲** o **▼** per selezionare "Tutto", "Preferiti" o "Predefinito".
Premere il tasto **ENTER/OK**.
5. Premere il tasto giallo per alternare i canali preferiti e tutti i canali.
➤ I canali preferiti vengono visualizzati solo se precedentemente impostati nel menu "Modifica Canali Preferiti" (vedere pagina 34).
6. Premere il tasto rosso o verde per visualizzare la pagina precedente o successiva dell'elenco dei canali.
7. Premere il tasto **▲** o **▼** per selezionare il canale da sintonizzare.
Premere il tasto **ENTER/OK**.
➤ Mentre si cambia il canale, il numero, il nome e un'icona del canale vengono visualizzati nell'angolo superiore sinistro. Il numero e il nome del canale vengono visualizzati solo se il canale è incluso nell'elenco di tutti i canali. Se invece è uno dei canali preferiti, viene visualizzata un'icona.
8. Premere il tasto blu per selezionare i menu TV, Radio, Dati/Altro e Tutti.
9. Premere il tasto **CH LIST** per uscire dall'elenco dei canali.

1 Test Card M	23 bid-up.tv	60 Television X
3 Video03b	25 TCM	70 BBC Radio 1
4 Video04b	26 UKTV Style	72 BBC Radio 2
5 Video05b	27 Discovery	73 BBC Radio 3
6 Video06b	28 DiscoveryH&L	74 BBC Radio 4
15 Ch 15	15 Cartoon Nwk	84 heat
16 QVC	33 Boomerang	91 MOJO
17 UKTV Gold	55 Text Holidays	800 ARD-MHP-Data

Visualizzazione di informazioni sul programma

Durante la visione di un canale, è possibile visualizzare ulteriori informazioni sul programma corrente.

1. Durante la visione di un programma, premere il tasto **INFO**.
➤ Vengono visualizzate le informazioni sul programma.
2. Per uscire dalla finestra informazioni, premere il tasto **INFO**.

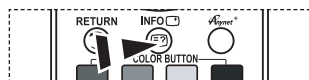

1 AFDO,16:9	Tutti i Canali A
AFDO 16:9	14:30-14:33
Sbloccato	Contains video with AFD O; coded frame is 16:9
SD	
Stereo	
Sottotitolo	
Inglese	
Esci	

Visualizzazione delle informazioni EPG

Le informazioni EPG (Electronic Programme Guide, Guida elettronica dei programmi) sono fornite dall'emittente.

Le voci relative ai programmi potrebbero risultare vuote o non aggiornate, a seconda delle informazioni trasmesse dall'emittente su un determinato canale. La schermata viene aggiornata automaticamente non appena sono disponibili le nuove informazioni.

◆ Guida "Oggi e Domani"

Per i sei canali indicati nella colonna a sinistra, mostra le informazioni sul programma corrente e sul programma successivo.

◆ Guida Completa

Visualizza la informazioni sui programmi ordinate in segmenti di un'ora. Sono comprese due ore di programmi che è possibile scorrere in avanti o indietro.

1. Premere il tasto **D.MENU** per visualizzare il menu DTV.
2. Premere il tasto **ENTER/OK** per selezionare "Guida".
3. Premere il tasto **▲** o **▼** per selezionare "Guida "Oggi e Domani"" o "Guida Completa". Premere il tasto **ENTER/OK**.
 - È anche possibile visualizzare la guida semplicemente premendo il tasto **GUIDE**.

Per	Operazione da eseguire
Guardare un programma nell'elenco EPG	<ul style="list-style-type: none"> • Selezionare un programma premendo il tasto ▲, ▼, ◀, ▶. • Premere il tasto ENTER/OK.
➤ Se si seleziona il programma successivo, appare l'icona dell'orologio che indica la visione programmata. Premendo nuovamente il tasto ENTER/OK la programmazione viene annullata e l'icona dell'orologio scompare. Per informazioni dettagliate sulla programmazione, consultare la pagina successiva.	
Visualizzare le informazioni su un programma	<ul style="list-style-type: none"> • Selezionare il programma desiderato premendo il tasto ▲, ▼, ◀, ▶. • Quando il programma desiderato è evidenziato, premere il tasto INFO.
Alternare la "Guida "Oggi e Domani"" e la "Guida Completa"	• Premere ripetutamente il tasto rosso.
Visualizzare l'elenco "Preferiti" e l'elenco "Tutti i canali"	• Premere ripetutamente il tasto verde.
Scorrere velocemente indietro (24 ore).	• Premere ripetutamente il tasto giallo.
Scorrere velocemente avanti (24 ore).	• Premere ripetutamente il tasto blu.
Uscire dalla guida	• Premere il tasto EXIT .

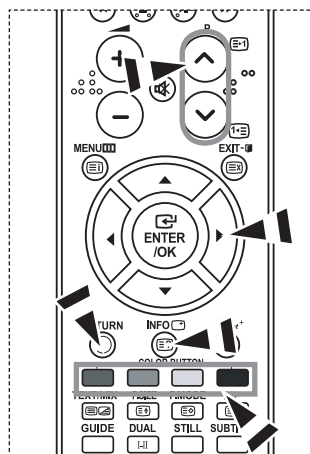

➤ Il titolo del programma appare in alto al centro dello schermo. Per visualizzare informazioni dettagliate, fare clic su **INFO**. Le informazioni dettagliate includono numero del canale, durata, barra di stato, livello d'età del programma, informazioni sulla qualità video (HD/SD), modalità audio, lingue dei sottotitoli o del teletext e una breve descrizione del programma evidenziato. "..." appare quando la descrizione è molto lunga.

➤ Vengono visualizzati sei canali. Per scorrere i canali, passare al canale desiderato utilizzando il tasto **▲** o **▼**. Per visualizzare una pagina alla volta, utilizzare il tasto **P** (◀) o (▶).

Uso della funzione Elenco programmato

Se si crea un elenco di visione programmata, il programma desiderato viene avviato automaticamente all'ora impostata, anche se si sta seguendo un altro programma.

1. Premere il tasto **D.MENU** per visualizzare il menu DTV.
2. Premere il tasto **ENTER/OK** per selezionare "Guida".
3. Premere il tasto **▲** o **▼** per selezionare "Elenco programmato", quindi premere **ENTER/OK**.
4. Premere il tasto rosso. Viene attivata la finestra di programmazione.
5. Premere il tasto **ENTER/OK** per selezionare una voce e impostarla con il tasto **◀** o **▶**
 - È possibile impostare l'ora e i minuti anche premendo i tasti numerici del telecomando.
 - **Canale:** Impostare il canale.
 - **Ora:** Impostare l'ora.
 - **Data:** Impostare anno, mese e giorno.
 - **Frequenza:** Impostare la frequenza.
("Una volta", "Settiman." o "Giornal.")
6. Al termine, premere il tasto rosso.
7. Al termine, premere il tasto **EXIT**.
 - • **Salva:** Salva la programmazione.
 - **Cancella:** Annulla la programmazione.
 - **Agg. programma:** Aggiunge una nuova programmazione.
 - **Modifica:** Modifica la programmazione selezionata.
 - **Elimina:** Elimina la programmazione selezionata.

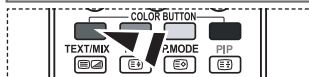

Impostazione della guida Predefinita

È possibile impostare uno stile predefinito per la guida.

1. Premere il tasto **D.MENU** per visualizzare il menu DTV.
2. Premere il tasto **ENTER/OK** per selezionare "Guida".
3. Premere il tasto **▲** o **▼** per selezionare "Predefinita", quindi premere **ENTER/OK**.
4. Selezionare "Att./Succ." o "Guida Completa" utilizzando il tasto **▲** o **▼**, quindi premere **ENTER/OK**.
5. Al termine, premere il tasto **EXIT**.



È possibile selezionare queste opzioni semplicemente premendo il tasto **GUIDE** sul telecomando.

Visualizzazione di tutti i canali e dei canali preferiti

Nel menu EPG, è possibile visualizzare tutti i canali oppure solo i canali preferiti.

1. Premere il tasto **D.MENU** per visualizzare il menu DTV.
2. Premere il tasto **ENTER/OK** per selezionare “Guida”.
3. Selezionare la guida desiderata (“Guida “Oggi e Domani” o “Guida Completa”) premendo il tasto **▲** o **▼**.
4. Premere il tasto **ENTER/OK**.
5. Premere il tasto verde. Si alternano tutti gli elenchi dei canali e gli elenchi dei canali preferiti.
6. Selezionare il programma desiderato premendo il tasto **▲**, **▼**, **◀** o **▶**.
7. Premere il tasto **INFO** per visualizzare le informazioni sul programma evidenziato.
8. Se l'elenco Modifica Canali Preferiti non è stato impostato:
 - appare il messaggio “The favourites list is empty. Would you like to choose your favourites now? (L'elenco preferiti è vuoto. Scegliere adesso i canali preferiti?).”
 - Selezionare “Yes” (Sì).
 - Viene visualizzato il menu “Modifica Canali Preferiti”. Se si seleziona “No”, i canali rimangono invariati.
 - Per informazioni sulla modifica dei canali preferiti, consultare pagina 34.
9. Al termine, premere il tasto **EXIT**.
 - “Tutti i Canali” è l'elenco dei canali trovati durante l'aggiornamento dell'elenco dei canali. I canali sono visualizzati in modalità Tutti i Canali.
 - “Preferiti” (canali preferiti) è l'elenco dei canali impostati nel menu “Modifica Canali Preferiti” (vedere pagina 34).

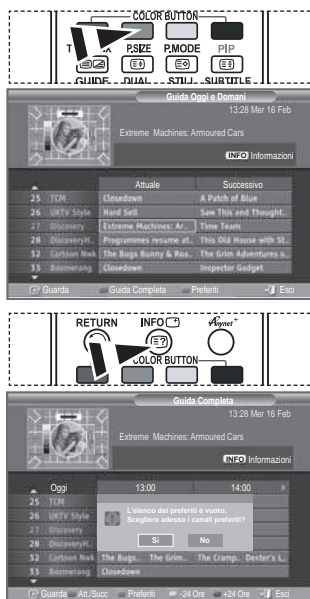

Regolazione della trasparenza del menu

È possibile impostare il livello di trasparenza del menu.

1. Premere il tasto **D.MENU** per visualizzare il menu DTV.
2. Premere il tasto ▲ o ▼ per selezionare "Impostazione", quindi premere **ENTER/OK**.
3. Premere il tasto ▲ o ▼ per selezionare "Trasparenza menu", quindi premere **ENTER/OK**.
4. Selezionare l'opzione desiderata ("Alta", "Media", "Bassa" o "Opaco") premendo il tasto ▲ o ▼, quindi premere il tasto **ENTER/OK** per modificare l'impostazione.
5. Al termine, premere il tasto **EXIT**.



Impostazione della funzione Blocco Canale

Questa funzione consente di immettere un codice PIN di identificazione personale a 4 cifre definito dall'utente per impedire agli utenti non autorizzati, come ad esempio i bambini, di vedere programmi inadatti. Il menu a video spiega come assegnare un codice PIN. Se necessario, il codice può essere modificato successivamente.

1. Premere il tasto **D.MENU** per visualizzare il menu DTV.
2. Premere il tasto ▲ o ▼ per selezionare "Impostazione", quindi premere **ENTER/OK**.
3. Premere il tasto ▲ o ▼ per selezionare "Blocco Canale", quindi premere **ENTER/OK**.
4. Viene visualizzato "Immetti PIN".
5. Immettere il codice PIN a 4 cifre utilizzando i tasti numerici (0~9). Vengono visualizzate le opzioni del gruppo "Blocco Canale" con l'opzione "Grado Blocco Canale" già evidenziata.
 - Il codice PIN predefinito per un nuovo televisore è 0000.
 - Se si immette un codice PIN non valido, viene visualizzato il messaggio "Invalid PIN code. Please try again" (Codice PIN non valido. Provare di nuovo).
6. Premere il tasto **ENTER/OK**.
7. Premere il tasto ▲ o ▼ per selezionare il livello d'età desiderato. Premere il tasto **ENTER/OK**.
8. Per modificare il codice PIN, selezionare "Cambia PIN" premendo il tasto ▲ or ▼. Premere il tasto **ENTER/OK**.
 - Viene visualizzato "Immetti nuovo PIN".
9. Immettere il nuovo codice PIN a 4 cifre utilizzando i tasti numerici (0~9).
 - Viene visualizzato "Conferma nuovo PIN".
10. Immettere nuovamente il nuovo codice PIN a 4 cifre utilizzando i tasti numerici (0~9).
 - Viene visualizzato il messaggio "Your PIN code has been changed successfully" (Il codice PIN è stato modificato con successo).
11. Premere il tasto **ENTER/OK**.
12. Al termine, premere il tasto **EXIT**.
 - Se si dimentica il codice PIN, premere i tasti del telecomando nella sequenza seguente per ripristinare il codice PIN predefinito **0-0-0-0: POWER (Spento), MUTE, 8, 2, 4, POWER (Acceso)**.

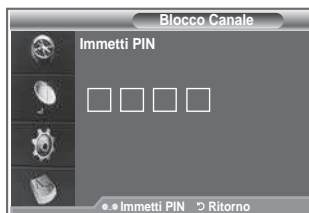

Impostazione dei sottotitoli

È possibile attivare e disattivare i sottotitoli.

1. Premere il tasto **D.MENU** per visualizzare il menu DTV.
2. Premere il tasto ▲ o ▼ per selezionare "Impostazione", quindi premere **ENTER/OK**.
3. Premere il tasto ▲ o ▼ per selezionare "Sottotitolo", quindi premere **ENTER/OK**.
4. Selezionare "Acceso" premendo il tasto ▲ o ▼.
Premere **ENTER/OK**.
5. Al termine, premere il tasto **EXIT**.



Impostazione della modalità Sottotitoli.

Utilizzare questo menu per impostare la modalità Sottotitoli. L'opzione di menu "Normale" rappresenta il sottotitolo di base mentre "Non udenti" è il sottotitolo per le persone con handicap uditivo.

1. Premere il tasto **D.MENU** per visualizzare il menu DTV.
 2. Premere il tasto ▲ o ▼ per selezionare "Impostazione", quindi premere **ENTER/OK**.
 3. Premere il tasto ▲ o ▼ per selezionare "Mod Sottotitoli", quindi premere **ENTER/OK**.
 4. Premere il tasto ▲ o ▼ per selezionare "Normale" o "Non udenti". Premere il tasto **ENTER/OK**.
 5. Al termine, premere il tasto **EXIT**.
- Se il programma che si sta guardando non supporta la funzione "Non udenti", si attiva automaticamente la modalità "Normale", anche se è selezionata la modalità "Non udenti".



Selezione del formato audio

L'audio Dolby Digital è supportato solo dal ricevitore audio, se collegato tramite un cavo ottico. L'altoparlante principale supporta solo l'audio PCM.

Quando l'audio è generato sia dall'altoparlante principale sia dal ricevitore audio, potrebbe prodursi un effetto di eco a causa della diversa velocità di decodifica dei due dispositivi. In questo caso, attivare la funzione Mute interno.

1. Premere il tasto **D.MENU** per visualizzare il menu DTV.
 2. Premere il tasto ▲ o ▼ per selezionare "Impostazione", quindi premere **ENTER/OK**.
 3. Premere il tasto ▲ o ▼ per selezionare "Formato audio", quindi premere **ENTER/OK**.
 4. Premere il tasto ▲ o ▼ per selezionare "PCM" o "Dolby Digital".
Al termine, premere il tasto **ENTER/OK**.
 5. Al termine, premere il tasto **EXIT**.
- Il formato audio dipende dal segnale trasmesso dall'emittente. Dolby Digital Sound è disponibile solo se il televisore è collegato a un altoparlante esterno tramite un cavo ottico.



Selezione del testo digitale (solo GB)

Se il programma è trasmesso con testo digitale, questa funzione è attivata.

1. Premere il tasto **D.MENU** per visualizzare il menu DTV.
2. Premere il tasto **▲** o **▼** per selezionare "Impostazione", quindi premere **ENTER/OK**.
3. Premere il tasto **▲** o **▼** per selezionare "Testo digitale", quindi premere **ENTER/OK**.
4. Premere il tasto **▲** o **▼** per selezionare "Disattiva" o "Attiva". Premere il tasto **ENTER/OK**.
5. Al termine, premere il tasto **EXIT**.

➤ MHEG (Multimedia and Hypermedia Information Coding Experts Group) è uno standard internazionale di codifica dei dati utilizzato nelle applicazioni multimediali e ipermediali. È un sistema più complesso rispetto al formato MPEG in quanto include collegamenti a dati ipermediali come immagini fisse, servizi di caratteri, animazioni, grafica e file video, oltre ai dati multimediali. MHEG è una tecnologia interattiva con vari campi di applicazione, come sistemi VOD (Video-Acceso-Demand), ITV (Interactive TV), EC (Electronic Commerce), teleformazione, teleconferenze, librerie digitali e videogiochi di rete.



Selezione del fuso orario (Solo per la Spagna)

Selezionare il fuso orario della propria zona.

1. Premere il tasto **D.MENU**.
2. Premere il tasto **▲** o **▼** per selezionare "Impostazione", quindi premere **ENTER/OK**.
3. Premere il tasto **▲** o **▼** per selezionare "Fuso orario", quindi premere **ENTER/OK**.
4. Selezionare il fuso orario della propria zona premendo il tasto **▲** o **▼**. Premere il tasto **ENTER/OK**.
 - Sono disponibili le seguenti opzioni.
Penisola iberica e Isole Baleari - Isole Canarie
5. Al termine, premere il tasto **EXIT**.



Visualizzazione delle informazioni sul prodotto

È possibile visualizzare le informazioni sul prodotto. Per assistenza o riparazioni, si prega di contattare un rivenditore autorizzato Samsung.

1. Premere il tasto **D.MENU** per visualizzare il menu DTV.
2. Premere il tasto **▲** o **▼** per selezionare "Impostazione", quindi premere **ENTER/OK**.
3. Premere il tasto **▲** o **▼** per selezionare "Sistema", quindi premere il tasto **ENTER/OK**.
4. Premere il tasto **ENTER/OK** per selezionare "Informazioni sul prodotto".
 - Viene selezionato Informazioni sul prodotto.
- Versione software, Versione firmware
5. Al termine, premere il tasto **EXIT**.

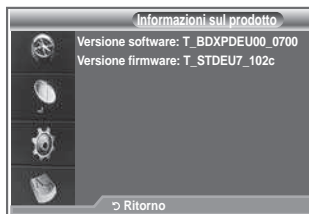

Controllo delle informazioni sul segnale

È possibile visualizzare informazioni sullo stato del segnale.

1. Premere il tasto **D.MENU** per visualizzare il menu DTV.
 2. Premere il tasto **▲** o **▼** per selezionare "Impostazione", quindi premere **ENTER/OK**.
 3. Premere il tasto **▲** o **▼** per selezionare "Sistema", quindi premere il tasto **ENTER/OK**.
 4. Premere il tasto **▲** o **▼** per selezionare "Informazioni sul segnale", quindi premere **ENTER/OK**.
 5. Al termine, premere il tasto **EXIT**.
- Se il segnale è debole, viene visualizzato il messaggio "Assenza di segnale".

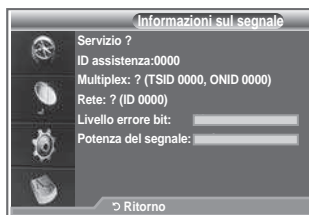

Aggiornamento del software

Gli aggiornamenti del prodotto, contenenti le nuove funzionalità di TV digitale, vengono trasmessi periodicamente tramite il normale segnale televisivo.

Il prodotto rileva automaticamente questi segnali e visualizza la finestra di aggiornamento del software. Se desiderato, è possibile avviare da questa finestra l'installazione degli aggiornamenti.

1. Premere il tasto **D.MENU** per visualizzare il menu DTV.
2. Premere il tasto **▲** o **▼** per selezionare "Impostazione", quindi premere **ENTER/OK**.
3. Premere il tasto **▲** o **▼** per selezionare "Sistema", quindi premere il tasto **ENTER/OK**.
4. Premere il tasto **▲** o **▼** per selezionare "Aggiornamento software", quindi premere **ENTER/OK**.
5. Premere il tasto **▲** o **▼** per selezionare "Informazioni sul software", "Aggiornamento manuale" o "Aggiornamento modalità Standby". Premere il tasto **ENTER/OK**.

◆ Informazioni sul software

Premere il tasto **ENTER/OK** per visualizzare la versione corrente del software. Per visualizzare le informazioni sulla versione software, premere nuovamente il tasto **ENTER/OK**.

◆ Aggiornamento manuale

Premere il tasto **ENTER/OK** per cercare del nuovo software sui canali in fase di trasmissione.

◆ Aggiornamento modalità Standby: Acceso/Spento

Premere il tasto **ENTER/OK**. Per continuare l'aggiornamento software anche quando l'alimentazione principale è attiva, selezionare Acceso premendo il tasto **▲** o **▼**. 45 minuti dopo l'ingresso in modalità Standby, viene effettuato un aggiornamento manuale. Poiché l'alimentazione dell'unità si attiva internamente, lo schermo può attivarsi per breve tempo. Questo fenomeno può continuare per più di un'ora, fino al termine dell'aggiornamento software.

6. Premere il tasto **EXIT** per uscire.



Visualizzazione dell'interfaccia comune

Contiene informazioni sulla CAM inserita nello slot IC e le visualizza.

1. Premere il tasto **D.MENU** per visualizzare il menu DTV.
2. Premere il tasto **▲** o **▼** per selezionare "Impostazione", quindi premere **ENTER/OK**.
3. Premere il tasto **▲** o **▼** per selezionare "Sistema", quindi premere il tasto **ENTER/OK**.
4. Premere il tasto **▲** o **▼** per selezionare "Interfaccia comune", quindi premere **ENTER/OK**.
5. Premere il tasto **ENTER/OK** per visualizzare le informazioni sull'applicazione.
6. Premere il tasto **EXIT** per uscire.
 - Le informazioni sull'applicazione sono relative alla scheda IC.
 - È possibile installare la CAM in qualsiasi momento sia mentre il televisore è acceso (ON) sia mentre è spento (OFF).
 1. Acquistate il modulo CI CAM presso il rivenditore locale più vicino o via telefono.
 2. Inserite la scheda IC nella CAM nella direzione indicata dalla freccia.
 3. Inserire la CAM con la scheda IC installata nello slot di interfaccia comune. Inserire completamente la CAM nella direzione indicata dalla freccia in modo che risulti parallela allo slot.
 4. Verificare la visione dell'immagine su un canale a segnale criptato.

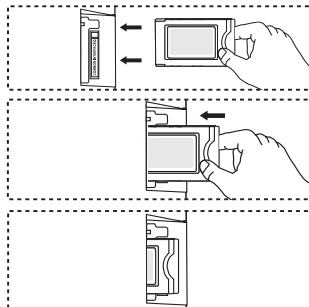

Selezione del menu IC (Interfaccia comune)

Ciò permette all'utente di accedere al menu della CAM.

1. Premere il tasto **D.MENU** per visualizzare il menu DTV.
2. Premere il tasto **▲** o **▼** per selezionare "Impostazione", quindi premere **ENTER/OK**.
3. Premere il tasto **▲** o **▼** per selezionare "Sistema", quindi premere il tasto **ENTER/OK**.
4. Premere il tasto **▲** o **▼** per selezionare "Interfaccia comune", quindi premere **ENTER/OK**.
5. Selezionare "Menu IC" premendo il tasto **▲** o **▼**, quindi **ENTER/OK**.
6. Selezionare l'opzione desiderata premendo il tasto **▲** o **▼**, quindi premere il tasto **ENTER/OK**.
7. Premere il tasto **EXIT** per uscire.
 - Selezionare il menu IC in base alla scheda PC.

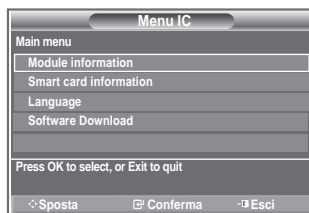

Azzeramento

È possibile azzerare i valori memorizzati e ripristinare i valori di fabbrica.

- Questa operazione azzerata tutte le informazioni sui canali e tutte le preferenze dell'utente ripristinando i valori predefiniti.
1. Premere il tasto **D.MENU** per visualizzare il menu DTV.
 2. Premere il tasto **▲** o **▼** per selezionare "Impostazione", quindi premere **ENTER/OK**.
 3. Premere il tasto **▲** o **▼** per selezionare "Sistema", quindi premere il tasto **ENTER/OK**.
 4. Premere il tasto **▲** o **▼** per selezionare "Reset", quindi premere il tasto **ENTER/OK**.
 5. Viene visualizzata la schermata "Immetti PIN".
 6. Immettere il codice PIN a 4 cifre utilizzando i tasti numerici (0~9).
 - Viene visualizzato un messaggio di avviso. Per azzerare tutti i valori, premere in sequenza i tasti colorati (rosso, verde, giallo e blu).
 7. Premere il tasto **EXIT** per uscire.

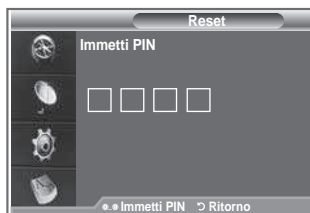

Selezione della lingua preferita (sottotitoli, audio o teletext)

È possibile modificare la lingua predefinita per sottotitoli, audio e teletext

Visualizza le informazioni sulla lingua relative alla trasmissione in arrivo.

1. Premere il tasto **D.MENU** per visualizzare il menu DTV.
2. Premere il tasto **▲** o **▼** per selezionare "Lingua", quindi premere **ENTER/OK**.
3. Premere il tasto **▲** o **▼** per selezionare "Lingua dell'audio", "Lingua del sottotitolo" o "Lingua Teletext". Premere il tasto **ENTER/OK**.
4. Selezionare la lingua desiderata premendo ripetutamente il tasto **▲** o **▼**. Premere il tasto **ENTER/OK**.
 - L'inglese è la lingua predefinita nel caso in cui la trasmissione non supporti la lingua selezionata.
5. Premere il tasto **EXIT** per uscire.
 - Durante la visione di un programma, è possibile selezionare i sottotitoli. Durante la visione di un programma, è possibile selezionare le lingue audio.



Preferenza

Il menu è costituito da 6 sottomenu:

Lingua princip sottotitoli, Lingua second sottotitoli, Lingua principale audio, Lingua secondaria audio, Lingua principale Teletext e Lingua secondaria Teletext.

Tramite questa funzione è possibile selezionare una delle seguenti lingue: inglese, tedesco, italiano, svedese, francese, gallese, gaelico, irlandese, danese, finlandese, norvegese, spagnolo, cecoslovacco e greco. La lingua selezionata viene impostata automaticamente quando si seleziona un canale.

- ◆ Premere il tasto ▲ o ▼ per selezionare il menu desiderato (Lingua princip sottotitoli, Lingua second sottotitoli, Lingua principale audio, Lingua secondaria audio, Lingua principale Teletext e Lingua secondaria Teletext), quindi premere **ENTER/OK**. Vengono visualizzate le opzioni del menu selezionato.
- ◆ Premere il tasto ▲ o ▼ per selezionare l'opzione desiderata (Inglese, Tedesco, Italiano, Svedese, Francese, Gallese, Gaelico, Irlandese, Danese, Finlandese, Norvegese, Spagnolo, Ceco o Greco), quindi premere **ENTER/OK**.
- Se si modifica l'impostazione della lingua, le opzioni Lingua del sottotitolo, Lingua dell'audio e Lingua Teletext del menu Lingua (vedere pagina 45) vengono automaticamente impostate sulla lingua selezionata.
- Le opzioni Lingua del sottotitolo, Lingua dell'audio e Lingua Teletext del menu Lingua mostrano l'elenco delle lingue supportate dal canale corrente, dove l'opzione corrente appare evidenziata. Se si modifica una di queste opzioni, la nuova lingua viene applicata solo al canale corrente. La nuova impostazione non viene invece applicata alle opzioni Lingua princip sottotitoli o Lingua principale audio del menu Preferenza.



Decoder Teletext

La maggior parte dei canali impostati supportano "teletext", pagine scritte che offrono informazioni riguardo a:

- ◆ Orari dei programmi televisivi.
- ◆ Notiziari e previsioni del tempo.
- ◆ Risultati sportivi.
- ◆ Sottotitoli per non udenti.

Le pagine teletext sono organizzate in base a sei categorie:

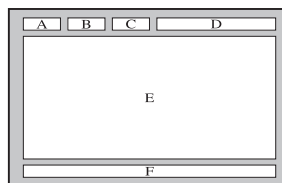

Parte	Contenuto
A	Numero della pagina selezionata.
B	Identità della stazione emittente.
C	Numero della pagina corrente o stato della ricerca.
D	Data e ora
E	Testo.
F	Informazioni sullo stato.

Visualizzazione delle informazioni Teletext

È possibile visualizzare le informazioni teletext in qualsiasi momento, purché la ricezione del segnale sia buona. In caso contrario:

- ◆ Le informazioni potrebbero non apparire.
 - ◆ Alcune pagine potrebbero non essere visualizzate.
- Per attivare la modalità Teletext e visualizzare il contenuto delle pagine:
1. Selezionare il canale che fornisce il servizio Teletext utilizzando il tasto P () o P ().
 2. Premere il tasto **TEXT/MIX** () per attivare la modalità Teletext.
 - Viene visualizzata la pagina dell'indice. L'indice può essere visualizzato in qualsiasi momento premendo il tasto **MENU** ().
 3. Premere nuovamente il tasto **TEXT/MIX** ().
 - La trasmissione corrente verrà visualizzata con le opzioni "Teletext", "Double" e "Mix" in ordine di apparizione sullo schermo.
 4. Premere il tasto **TV/DTV** per uscire dalla schermata del testo.
 - Se durante la visualizzazione del testo compaiono caratteri spezzati, verificare che la lingua del testo sia uguale a quella della modalità del menu "Impostazione". Se le due lingue sono diverse, selezionare la stessa lingua del testo nel menu "Impostazione".

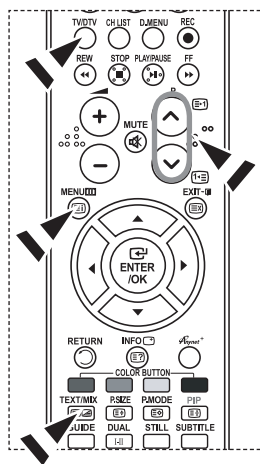

Selezione di una pagina Teletext specifica

Premere i tasti numerici sul telecomando per immettere direttamente il numero di pagina:

1. Digitare il numero di pagina a tre cifre elencato nell'indice premendo i corrispondenti pulsanti numerici.
2. Qualora la pagina selezionata sia collegata con diverse pagine secondarie, le pagine secondarie vengono visualizzate in sequenza. Per fermare la visualizzazione di una specifica pagina, premere il pulsante **PIP** (). Per riprendere, premere di nuovo il tasto **PIP** ().
3. Uso delle varie opzioni di visualizzazione:

Per visualizzare...	Premere...
Sia le informazioni del teletext che la trasmissione normale.	TEXT/MIX ()
Il tasto nascosto (risposte ai quiz, ad esempio).	INFO ()
Lo schermo normale.	INFO ()
Una pagina secondaria immettendo il relativo numero a quattro cifre.	PRE-CH ()
La pagina successiva.	P ()
La pagina precedente.	P ()
Lettere con dimensione doppia nella: <ul style="list-style-type: none"> • Metà superiore dello schermo. • Metà inferiore dello schermo. 	P.SIZE () <ul style="list-style-type: none"> • Una volta • Due volte
Schermo normale.	• Tre volte

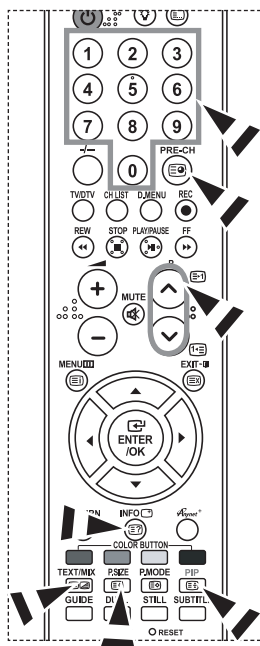

Utilizzo della modalità Fasteft per selezionare una pagina Teletext

I vari argomenti inclusi nelle pagine Teletext sono contrassegnati da diversi colori e possono essere selezionati premendo i tasti colorati corrispondenti sul telecomando.

1. Visualizzare il contenuto delle pagine Teletext premendo il tasto **TEXT/MIX** ().
2. Premere il pulsante colorato corrispondente all'argomento desiderato. Gli argomenti disponibili sono elencati nella riga di stato.
3. Premere il tasto rosso per visualizzare la pagina precedente. Premere il tasto verde per visualizzare la pagina successiva.
4. Premere il tasto **TV/DTV** per uscire dalla schermata del testo.

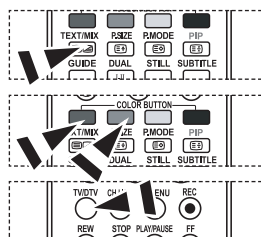

Configurazione del telecomando

Una volta impostato correttamente, il telecomando può funzionare in cinque modi diversi: TV, DVD, Ricevitore via cavo, Set- Top Box o videoregistratore. Premendo sul telecomando i tasti corrispondenti, è possibile passare da una modalità all'altra e far funzionare l'apparecchio desiderato.

➤ Il telecomando può non essere compatibile con tutti i lettori DVD, videoregistratori, ricevitori televisivi via cavo e Set-Top Box.

Configurazione del telecomando per l'uso con il videoregistratore, CABLE, DVD o STB

1. Spegner il videoregistratore, CABLE, DVD o STB.
2. Premere il tasto **VCR, CABLE, DVD o STB** sul telecomando del televisore.
3. Premere il tasto **SET** sul telecomando del televisore.
4. Utilizzando i tasti numerici del telecomando, immettere le tre cifre corrispondenti al codice della marca del videoregistratore in uso, elencate a pagina 49-51 di questo manuale. Assicurarsi di immettere le tre cifre del codice, anche se la prima cifra è uno "0". Se sono elencati più codici, provare il primo.
5. Premere il tasto **POWER** del telecomando. Se il telecomando è configurato correttamente, il videoregistratore si accende. In caso contrario, ripetere i passaggi 2, 3 e 4, ma immettere uno degli altri codici elencati per la propria marca di videoregistratore. Se non sono elencati altri codici, provare tutti i codici del videoregistratore, da 000 fino a 080.

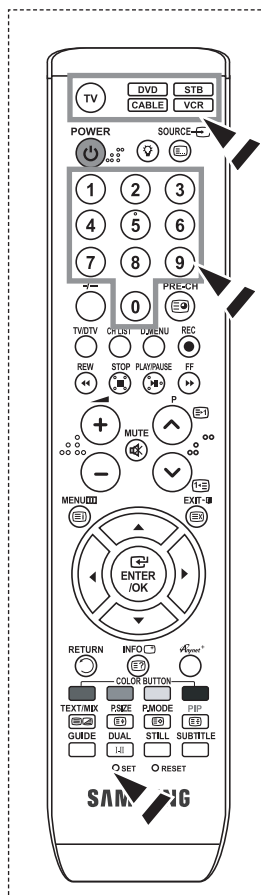

Codici del telecomando

> Videoregistratore

Marca	Codice
SAMSUNG	000 001 002 003 004 005 077 078 079
ADMIRAL	020
AIWA	025
AKAI	004 027 032
AUDIO DYNAMICS	007 026
BELL&HOWELL	018
BROKSONIC	022
CANDLE	002 003 006 008 015 055
CANON	021 056
CITIZEN	002 003 006 008 015 055
COLORTYME	007
CRAIG	002 024
CURTIS MATHES	002 007 008 017 021 025 056 064 066
DAEWOO	003 010 011 012 013 014 015 016
DB	007 026
DIMENSIA	017
DYNATECH	025
ELECTROHOME	034
EMERSON	001 003 006 021 022 025 030 032 034 040 047 050 052 060 063 065 066 067 069 073
FISHER	018 024 028 029 048 051 061
FUNAI	025
GENERAL ELECTRIC	002 005 017 021 056
GO VIDEO	002
HARMAN KARDON	007
HITACHI	019 025 041 042 074
INSTANT REPLAY	021
JC PENNEY	002 007 018 019 021 026 037 041 054 056
JCL	007 008 018 021 026 037
JVC	081 082 083
KENWOOD	007 008 018 021 026 037
KLH	070
KONIA	036
LG(Goldstar)	006 007 008 009 010
LIOYD	025
LOGIK	038
LXI	025
MAGNAVOX	021 056 059
MARANTZ	007 008 018 021 026 037 062
MARTA	006
MEI	021
MEMOREX	006 021 024 025
MGA	034
MIDLAND	005
MINOLTA	019 041 075
MITSUBISHI	019 034 041 046

Marca	Codice
MONTGOMERY WARD	020
MTC	002 025
MULTITECH	002 005 025 038
NEC	007 008 018 026 037 062 064
OPTIMUS	020
ORION	073 074 075 076
PANASONIC	021 056 071 072
PENTAX	019 041 075
PENTEX RESEARCH+	008
PHILCO	021 056 059
PHILIPS	021 080
PIONEER	019 026 039 053
PORTLAND	015 049 055
PROSCAN	017
QUARTZ	018
QUASAR	021 056
RADIO SHACK/ REALISTIC	006 018 020 021 024 025 029 034 048 056
RCA	002 017 019 021 035 041 043 057 068 076
SANSUI	026
SANYO	018 024
SCOTT	003 047 052 067
SEARS	006 018 019 024 028 029 041 048 051
SHARP	020 034 045 015
SHIMTOM	027 033 038 058
SIGNATURE	025
SONY	027 033 044
SYLVANIA	021 025 056 059
SYMPHONIC	025
TANDY	018 025
TASHIKA	006
TATUNG	037
TEAC	025 037 068
TECHNICS	021
TEKNIKA	006 021 025 031
TMK	066
TOSHIBA	003 019 029 051 052
TOTEVISION	002 006
UNITECH	002
VECTOR RESEARCH	007 026
VICTOR	026
VIDEO CONCEPTS	007 026
VIDEOSONIC	002
WARDS	002 003 006 019 020 021 024 025 034 038 041
YAMAHA	007 008 018 026 037
ZENITH	023 027 033

➤ **CABLE BOX**

Marca	Codice
SAMSUNG	000 001 002 003 004 005 006 007
GI	041
HAMLIN	003 024 031
HITACHI	025 030
JERROLD	038 039
MACOM	025 030
MAGNAVOX	019 023 028
OAK	026
PANASONIC	003 022 027 037 044
PHILIPS	019 021 023 028
PIONEER	004 018 020 044
RCA	014 022 040
REGAL	003

➤ **DVD SAMSUNG**

Prodotto	Codice
DVD	000 001 002
DVDR	003 004
BD Record	005 006
VCR COMBO	007 008 009 010 011
VCR Record	012
DHR COMBO	013

➤ **DVD**

Marca	Codice
ANAM	030
AUDIOVOX	075
AUDIOLOGIC	085
ANABA	072
APEX DIGITAL	070 071 074 086 083 084 088 111 112
AIWA	114
BROKSONIC	062
BLAUPUNKT	074
B&K	122 123
CURTIS MATHES	027
CYBER HOME	077 078 079 082
CLARION	080 125
CIRRUS	081
CYBER HOME	065
CINEVISION	095
DAEWOO	066
DENON	146
FARENHEIT	067 068
FISHER	090
GPX	060
GO VIDEO	061 089 133 135
GE	069 074
GREENHILL	074
HITACHI	064 113
HITEKER	071
HOYO	073
HARMAN / KARDON	091 110
IRT	089

Marca	Codice
REGENCY	015 023
SA	042 043
SCIENTIFIC ATLAN	042 043
SPRUCER	022
STARGATE 2000	036
SYLVANIA	016
TEXSCAN	016
TOCOM	032
UNIVERSAL	033 034
VIEWSTAR	019 021 023 028
WAMER AMEX	046
ZENITH	017 029 035 037 045

Prodotto	Codice
Home Theater VCR COMBO	014 015 016
HDD Recorder COMBO	017
TWIN TRAY COMBO	018
STB DVD COMBO	019
DVD Receiver	020
AV Receiver	021

Marca	Codice
INTEGRA	092
JBL	091
JVC	022 033 115 116
JATON	073
KENWOOD	051 108 109
KISS	073
KONKA	059 100 106 107
KLH	074 075
LG(Goldstar)	025 031
LOEWE	057
LASONIC	058
MOBILE AUTHORITY	054
MEMOREX	055
MALATA	056
MAGNAVOX	076 093
MINTEK	074 094
MONYKA	073
NORCENT	048 049 050
NEXT BASE	052
NEC	053
NANTAUS	144
NESA	074
OPTOMEDIA ELECTRONICS	105
OPTIVIEW	072
ONKYO	076 092 119
PHILCO	044 045
PRINCETON	046 047
PROSCAN	023

➤ DVD

Marca	Codice
PANASONIC	024 034 124 134 136 137 138
PHILIPS	036 076
ROTEL	117 118
RIO	120
RCA	023 035 074 075 131 132
RAITE	073
ROWA	038
SAMPO	104
SONY	026 029 126 127 128 129 130 141
SHERWOOD	039 041
SVA	042
SYLVANIA	043 093
SHARP	140
SANSUI	062
SANYO	062 090
SHINSONIC	094

➤ SET TOP BOX SAMSUNG

Prodotto	Codice
Ground wave STB	001 002
Satellite STB	003
CABLE STB	004
STB DVD COMBO	008
Satellite STB HDD COMBO Standard	009

➤ SET TOP BOX

Marca	Codice
ALPHASTAR	023
ANAM	043
CHANNEL MASTER	018 034
CROSSDIGITAL	019
CHAPARRAL	035
DIRECT TV	015 016 017 019 022 045 060 061 062 065 066 067 068
DAEWOO	074
DISH NETWORK SYSTEM	069 070
DISHPRO	069
DRAKE	018 024 032
DX ANTENNA	027
ECHOSTAR	025 069 070 071
EXPRESSVU	069
GOI	069
GE	065
GENERAL INSTRUMENT	046 047 048 063 064
HTS	069
HOME CABLE	056
HITACHI	022
HUGHES NETWORK	015 017
IQ	020
IQ PRISM	020
JANEIL	059
JERROID	063
JVC	069 070
LG(Goldstar)	044 073

Marca	Codice
THOMSON	145
TOSHIBA	028 062 076
TECHNICS	139
TVIEW	072
TOKAI	073
TEAC	096
TECHWOOD	097
TREDEX	098 099 101
URBAN CONCEPTS	076
VENTURER	075
VOCOPRO	102
YAMAHA	032 063
YAMAKAWA	040 073
XWAVE	103
ZENITH	076 121

Prodotto	Codice
Satellite STB HDD COMBO Premium	010
CABLE STB HDD COMBO Standard	011
CABLE STB HDD COMBO Premium	012
Ground wave STB HDD COMBO Standard	013
Ground wave STB HDD COMBO Premium	014

Marca	Codice
MAGNAVOX	016 021 036 038 039 040 041 042
MEMOREX	016
MOTOROLA	064
MACOM	018
MITSUBISHI	015
NEXT LEVEL	047 048 064
PHILIPS	015 016 017 021 033 036 038 039 040 041 042 067
PRIMESTAR	046 049 050 063
PANASONIC	058 059 061 062
PAYSAT	016
PROSCAN	065 066
RCA	051 052 053 065 066
RADIOSHACK	064
REALISTIC	057
STAR TRAK	026
STS	020 027
SKY	031
SKY LIFE	005 006 007
SHACK	064
STAR CHOICE	064
SONY	054 060
TOSHIBA	015 017 028 029 030 072
ULTIMATE TV	060 066
UNIDEN	016 021 037 055 056 057
ZENITH	024 031 068

Impostazione del software del PC (basato su Windows XP)

Di seguito vengono illustrate le impostazioni di visualizzazione di Windows per un PC tipico. Le schermate visualizzate sul proprio PC possono differire in base alla versione di Windows e alla scheda video installate. Nel caso le schermate risultassero differenti, le stesse informazioni di base per la configurazione sono applicabili praticamente in ogni caso. (In caso contrario, contattare la casa costruttrice del proprio computer oppure un rivenditore Samsung).



1. Fare clic sul "Pannello di controllo" nel menu Start di Windows.
2. Quando appare la finestra del pannello di controllo, fare clic su "Aspetto e temi". Verrà visualizzata una finestra di dialogo.
3. Nella finestra successiva, fare clic su "Schermo". Verrà visualizzata una finestra di dialogo.
4. Fare clic sulla linguetta "Impostazioni" nella finestra di dialogo. Impostazione della corretta dimensione (risoluzione) L'impostazione ottimale è 1920 X 1080.
Se la finestra di dialogo delle impostazioni contiene un'opzione relativa alla frequenza verticale, il valore corretto è "60" o "60 Hz". In caso contrario, fare clic su "OK" e uscire dalla finestra di dialogo.

Modalità di visualizzazione

La posizione e la dimensione dello schermo variano in base al tipo di schermo del PC e alla relativa risoluzione. Le risoluzioni incluse nella tabella sono consigliate. (Sono supportate tutte le risoluzioni comprese nei limiti indicati)

> D-Sub Inserisci

Modalità	Risoluzione	Orizzontale Frequenza (kHz)	Verticale Frequenza (Hz)	Frequenza di clock dei pixel Frequenza (MHz)	Polarità sinc (H/V)
IBM	640 x 350	31,469	70,086	25,175	+/-
	640 x 480	31,469	59,940	25,175	-/-
	720 x 400	31,469	70,087	28,322	-/+
VESA	640x480	35,000	70,000	28,560	+/-
	640x480	37,861	72,809	31,500	-/-
	640x480	37,500	75,000	31,500	-/-
	800x600	35,156	56,250	36,000	+/+
	800x600	43,750	70,000	45,500	-/-
	800x600	37,879	60,317	40,000	+/+
	800x600	48,077	72,188	50,000	+/+
	800x600	46,875	75,000	49,500	+/+
	1024x768	57,672	72,000	78,434	-/-
	1024x768	48,364	60,000	65,000	-/-
	1024x768	56,476	70,069	75,000	-/-
	1024x768	60,023	75,029	78,750	+/+
	1152 x 864	67,500	75,000	108,000	+/+
	1280 x 960	60,000	60,000	108,000	+/+
	1280x1024	63,981	60,020	108,000	+/+
	1280x1024	74,620	70,000	128,943	-/-
	1280x1024	76,824	72,000	132,752	-/-
	1280x1024	79,976	75,025	135,000	+/+
	1600x1200	75,000	60,000	162,000	+/+
	1920x1080	66,587	59,934	138,500	+/-

> HDMI/DVI Inserisci

Modalità	Risoluzione	Orizzontale Frequenza (kHz)	Verticale Frequenza (Hz)	Frequenza di clock dei pixel Frequenza (MHz)	Polarità sinc (H/V)
IBM	640 x 350	31,469	70,086	25,175	+ / -
	640 x 480	31,469	59,940	25,175	- / -
	720 x 400	31,469	70,087	28,322	- / +
VESA	800x600	37,879	60,317	40,000	+/+
	1024x768	48,364	60,000	65,000	-/-
	1280x1024	63,981	60,020	108,000	+/+
	1920x1080	66,587	59,934	138,500	+/-

- > La modalità interlacciata non è supportata.
- > Questo dispositivo potrebbe non funzionare correttamente se si seleziona un formato video non standard.
- > Le modalità Separata (Separato) e Composite (Composito) sono supportate. Il formato SOG non è supportato.

Impostazione del PC

Regolazione grossa e fine dell'immagine (blocco immagine):

Lo scopo della regolazione della qualità dell'immagine è quello di eliminare o ridurre eventuali disturbi di visualizzazione.

Se non si riesce a eliminare il disturbo cambiando sintonizzazione, regolare la frequenza nel modo migliore possibile ed eseguire nuovamente la sintonizzazione fine.

Una volta ridotto il disturbo, regolare l'immagine in modo che sia perfettamente centrata sullo schermo.

1. Preimpostazione: Premere il tasto **SOURCE** per selezionare la modalità PC.
2. Premere il tasto **MENU** per visualizzare il menu.
Premere il tasto ▲ o ▼ per selezionare "Impostazione", quindi premere il tasto **ENTER/OK**.
3. Premere il tasto ▲ o ▼ per selezionare "PC", quindi premere **ENTER/OK**.
4. Premere il tasto **ENTER/OK** per selezionare "Blocco immagine".
5. Premere il tasto ▲ o ▼ per selezionare "Grossa" o "Fine", quindi premere il tasto **ENTER/OK**.
6. Premere il tasto ◀ o ▶ per regolare la qualità dello schermo. Premere il tasto **ENTER/OK**.
7. Premere il tasto **EXIT** per uscire.



Modifica della posizione dell'immagine:

Regolare la posizione dello schermo del PC se non si adatta allo schermo del televisore.

1. Seguire le istruzioni da 1 a 3 fornite nella sezione "Regolazione grossa e fine dell'immagine (blocco immagine)".
2. Premere il tasto ▲ o ▼ per selezionare "Posizione", quindi premere **ENTER/OK**.
3. Premere il tasto ▲ o ▼ per regolare la posizione verticale.
Premere il tasto ◀ o ▶ per regolare la posizione orizzontale.
Premere il tasto **ENTER/OK**.
4. Premere il tasto **EXIT** per uscire.



Regolazione automatica dello schermo del PC:

La regolazione automatica consente allo schermo del PC di adattarsi automaticamente al segnale video PC in ingresso. I valori delle opzioni Fine, Grossa e Posizione vengono regolati automaticamente.

1. Seguire le istruzioni da 1 a 3 fornite nella sezione "Regolazione grossa e fine dell'immagine (blocco immagine)".
2. Premere il tasto ▲ o ▼ per selezionare "Regolazione auto", quindi premere **ENTER/OK**.
3. Premere il tasto **EXIT** per uscire.



Inizializzazione delle impostazioni dell'immagine:

È possibile sostituire tutte le impostazioni dell'immagine ripristinando i valori di fabbrica.

1. Seguire le istruzioni da 1 a 3 fornite nella sezione "Regolazione grossa e fine dell'immagine (blocco immagine)".
2. Premere il tasto ▲ o ▼ per selezionare "Reset immagine", quindi premere il tasto **ENTER/OK**.
3. Al termine, premere il tasto **EXIT**.





Regolazione montaggio a parete(LE40M8, LE46M8, LE52M8, LE40N8, LE46N8)(kit venduto separatamente)

Una volta installato il supporto a parete, è possibile regolare la posizione del televisore.

1. Premere il tasto **MENU** per visualizzare il menu.
Premere il tasto ▲ o ▼ per selezionare "Impostazione", quindi premere **ENTER/OK**.
2. Premere il tasto ▲ o ▼ per selezionare "Regolazione montaggio a parete", quindi premere **ENTER/OK**.
3. Regolare fino a raggiungere la posizione desiderata mediante il tasto ▲, ▼, ◀ o ▶.
4. Premere il tasto **EXIT** per uscire.
 - Quando sullo schermo del televisore non sono visualizzati messaggi OSD, premendo un tasto freccia appare la schermata di regolazione.
 - Spegnendo l'apparecchio, il televisore torna alla posizione iniziale.
 - Accendendo l'apparecchio, il televisore torna all'ultima posizione impostata.



Uso del telecomando

Tasto	Operazioni	
	Regolazione dell'angolo per il montaggio a parete	Solleva, abbassa, sposta a destra, sposta a sinistra
	Reset	Si sposta nella posizione iniziale
	Memorizzazione della posizione e spostamento nella posizione memorizzata	Memorizza 3 posizioni mediante i tasti Rosso, Verde e Giallo. Si sposta nella posizione memorizzata mediante i 3 tasti colorati.

- Per l'installazione, consultare il Manuale di Installazione fornito.
- Per l'installazione del prodotto e l'installazione e lo spostamento del sistema di montaggio a parete, consultare un installatore specializzato.
- Utilizzare questo tipo di installazione quando è possibile fissare il supporto a un muro.
Quando il supporto deve essere fissato ad altri tipi di materiali, consultare il rivenditore di zona

Che cos'è Anynet+?

Anynet+ è un sistema di rete AV che mette a disposizione degli utenti un'interfaccia AV di facile uso per controllare, tramite un menu apposito, tutti i dispositivi AV collegati alla rete. Questa funzione è utilizzabile solo se alla rete sono collegati dei dispositivi AV Samsung Electronics.

Collegamento dei dispositivi Anynet+

Il sistema Anynet+ può essere utilizzato solo con dispositivi AV che supportano Anynet+. Controllare se sul dispositivo da collegare al televisore è presente il simbolo Anynet+.

Per collegare il dispositivo direttamente al televisore

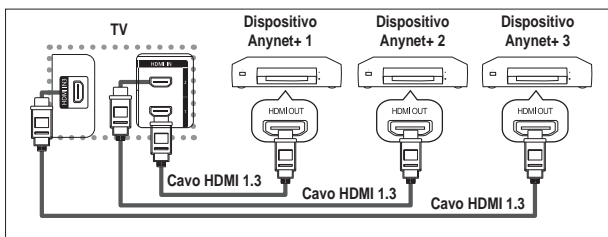

Collegare il jack [HDMI 1], [HDMI 2] o [HDMI 3] del televisore al jack HDMI OUT del dispositivo Anynet+ corrispondente tramite un cavo HDMI.

Per effettuare il collegamento al sistema Home Theater

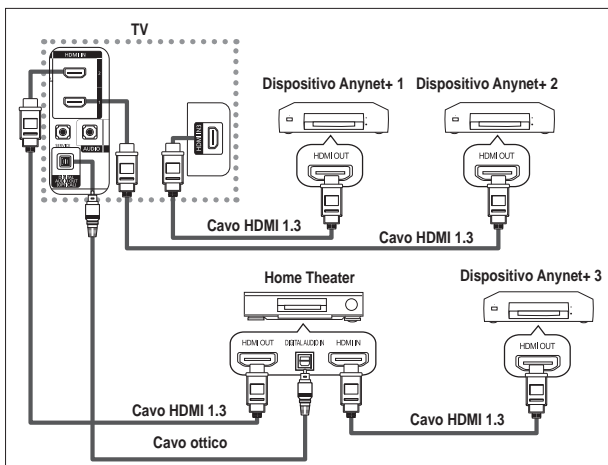

1. Collegare il jack [HDMI 1], [HDMI 2] o [HDMI 3] del televisore al jack HDMI OUT del dispositivo Anynet+ corrispondente tramite un cavo HDMI.
2. Collegare il jack HDMI IN del sistema Home Theater al jack HDMI OUT del dispositivo Anynet+ tramite un cavo HDMI.

- Collegare solo il cavo ottico tra [Digital Audio Out (Optical)] del televisore e Digital Audio Input del ricevitore.
- Collegare solo un ricevitore.
- Gli altoparlanti del sistema Home Theater possono generare un audio a 5.1 canali. Negli altri casi, viene generato un audio stereofonico a 2 canali. Per ascoltare l'audio tramite il sistema Home Theater, assicurarsi di collegare correttamente al televisore il jack Digital Audio IN (Optical) del sistema Home Theater. Tuttavia, i segnali audio del registratore BD inviati al sistema Home Theater tramite televisore non vengono riprodotti in formato a 5.1 canali, dato che il televisore supporta solo l'audio stereofonico a 2 canali. Per ulteriori informazioni, si prega di consultare il manuale del sistema Home Theater.
- E' possibile collegare un dispositivo Anynet+ tramite un cavo HDMI 1.3. Alcuni cavi HDMI potrebbero non supportare le funzioni Anynet+.
- Anynet+ si attiva solo quando il relativo dispositivo AV è acceso o in modalità Standby.
- Anynet+ supporta fino a 8 dispositivi AV.

Configurazione di Anynet+

Le seguenti impostazioni consentono di utilizzare le funzioni di Anynet+.

Uso della funzione Anynet+

1. Premere il tasto **Anynet+**.
Premere il tasto ▲ o ▼ per selezionare **Seleziona periferica**, quindi premere il tasto **ENTER/OK**.
2. Premere **ENTER/OK** per selezionare **Anynet+ (HDMI-CEC)**, quindi premere **ENTER/OK**.
3. Premere il tasto ▲ o ▼ per selezionare **Acceso**, quindi premere **ENTER/OK**.
 - La funzione Anynet+ (HDMI-CEC) si attiva.
 - Se si seleziona **Spento**, la funzione Anynet+ (HDMI-CEC) si disattiva.
 - Quando Anynet+ (HDMI-CEC) è disattivato, sono disattivate anche tutte le relative funzioni.

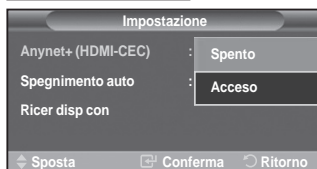

Disattivazione automatica di un dispositivo Anynet+ allo spegnimento del televisore

1. Premere il tasto ▲ o ▼ per selezionare **Spegnimento auto**, quindi premere **ENTER/OK**.
2. Premere il tasto ▲ o ▼ per selezionare **Acceso**, quindi premere **ENTER/OK**.
 - La funzione di spegnimento automatico si attiva.
 - Selezionare **Spento** per disattivare la funzione di spegnimento automatico.



Premere il tasto **EXIT** per uscire.

- Per utilizzare la funzione Anynet+ è necessario impostare il tasto di selezione del telecomando su TV.
- Se si imposta Spegnimento automatico su **Acceso**, i dispositivi esterni collegati al televisore si spengono ogniqualvolta si spegne il televisore. Tuttavia, se il dispositivo è in fase di registrazione potrebbe non spegnersi.

Scansione e passaggio da un dispositivo Anynet+ all'altro

1. Premere il tasto **Anynet+**.
2. Premere il tasto ▲ o ▼ per selezionare **Seleziona periferica**, quindi premere il tasto **ENTER/OK**.
3. Premere il tasto ▲ o ▼ per selezionare il dispositivo desiderato, quindi premere **ENTER/OK**. Il dispositivo viene attivato.
4. Se non si riesce a trovare il dispositivo desiderato, premere il tasto ▲ o ▼ per selezionare **Ricer disp con**, quindi premere **ENTER/OK**.



Viene visualizzato il messaggio **Configurazione connessione Anynet+ ...**. Una volta completata la ricerca, nel menu Anynet+ vengono elencati tutti i dispositivi collegati.

- Il passaggio al dispositivo selezionato può richiedere fino a 2 minuti. Non è possibile annullare l'operazione durante la fase di passaggio da un dispositivo all'altro.
- Il tempo richiesto per la scansione dei dispositivi dipende dal numero di dispositivi collegati al televisore.
- Al termine della scansione, il numero di dispositivi trovati non appare.
- Ogni volta che si accende il televisore tramite il **tasto di accensione** viene eseguita una scansione automatica di tutti i dispositivi collegati. Tuttavia, i dispositivi collegati dopo avere acceso il televisore, o in altre circostanze particolari, potrebbero non apparire nell'elenco dei dispositivi. In questo caso, selezionare **Ricer disp con** nel menu.
- Se si è selezionata una modalità di ingresso esterna tramite il tasto **SOURCE**, non sarà possibile utilizzare la funzione Anynet+. Assicurarsi di passare a un dispositivo Anynet+ utilizzando il tasto **Anynet+**.



Menu Anynet+

Il menu Anynet+ può variare a seconda del tipo e dello stato del dispositivo Anynet+ collegato al televisore.

Menu Anynet+	Descrizione
Visualizza TV	Passa da Anynet+ alla modalità di trasmissione del televisore.
Seleziona periferica	Mostra il dispositivo al quale è collegato il televisore.
Registra	Avvia la registrazione. (Questo menu si attiva solo se il dispositivo supporta la funzione di registrazione).
Menu periferica	Mostra il menu del dispositivo collegato. Esempio. Se si collega un registratore DVD, appare il menu Registratore DVDE.
Funz dispositivo	Mostra il menu di controllo riproduzione del dispositivo collegato. Esempio. Se si collega un registratore DVD, viene visualizzato il menu di controllo riproduzione del registratore DVD.
Ricevitore	L'audio viene generato dal ricevitore.
Impostazione	È possibile impostare l'ambiente d'uso di Anynet+.

Tasti del telecomando disponibili in modalità Anynet+

Tipo di dispositivo	Stato operativo	Tasti disponibili
Dispositivo Anynet+	Una volta attivato il dispositivo, quando il menu del dispositivo corrispondente appare sullo schermo.	Tasti numerici ▲/▼/◀/▶/Tasto ENTER Tasti colorati Tasto EXIT
	Una volta attivato il dispositivo, quando si riproduce un file	◀◀ (ricerca all'indietro) ▶▶ (ricerca in avanti) ■ (Arresto) ▶ (Riproduzione/Pausa)
Dispositivo con sintonizzatore incorporato	Una volta attivato il dispositivo, durante la visione di un programma televisivo	Tasto CH ▲/▼
Dispositivo audio	Una volta attivato il ricevitore	Tasto VOL +/- Tasto MUTE
Anyview2	Quando si guarda un programma televisivo	▶ (Riproduzione/Pausa)

- La funzione Anynet+ è utilizzabile solo quando il telecomando è impostato su TV.
- Il tasto **REC** funziona solo in fase di registrazione.
- Non è possibile gestire i dispositivi Anynet+ utilizzando i pulsanti sul lato del televisore. I dispositivi Anynet+ possono essere gestiti solo tramite il telecomando.
- In determinate condizioni, il telecomando del televisore potrebbe non funzionare. In questo caso, rizelezionare il dispositivo Anynet+.
- Le funzioni Anynet+ non sono utilizzabili con prodotti di altre case costruttrici.
- In modalità Anynet+, i tasti colorati potrebbero non funzionare in modo adeguato.
- Le funzioni ◀◀ e ▶▶ possono differire in base al dispositivo in uso.

Registrazione

È possibile utilizzare un videoregistratore per registrare un programma televisivo.

Premere il tasto **REC**.

La registrazione inizia. (Solo quando è collegato un dispositivo di registrazione Anynet+).

- Il programma televisivo corrente viene registrato in modalità Watch TV (Guarda TV). Se si sta guardando l'immagine di un altro dispositivo, vengono registrate le immagini di quel dispositivo.
- E' inoltre possibile registrare stream sorgente selezionando **Registra dopo aver premuto il tasto** Anynet+.
- Prima di registrare, controllare che il jack dell'antenna sia correttamente collegato al dispositivo di registrazione. Per il collegamento dell'antenna al dispositivo di registrazione, consultare il manuale dell'utente.

Ascolto tramite il ricevitore

È possibile ascoltare l'audio tramite un ricevitore anziché dagli altoparlanti del televisore.

1. Premere il tasto **Anynet+**.
Premere il tasto ▲ o ▼ per selezionare **Ricevitore**, quindi premere **ENTER/OK**.

2. Premere il tasto ◀ o ▶ per selezionare **Acceso**, quindi premere **ENTER/OK**.

L'audio viene trasmesso dal ricevitore.

3. Premere il tasto **EXIT** per uscire.

➤ Se il ricevitore è impostato su **Acceso**, l'audio del televisore viene trasmesso dal ricevitore a 2 canali.

➤ Se il ricevitore è utilizzabile esclusivamente con il sistema Home Theater (solo audio), potrebbe non apparire nell'elenco dei dispositivi.

➤ Il ricevitore si attiva solo dopo averlo collegato al televisore tramite il jack ottico.

➤ In caso di contenuti protetti da copyright, il ricevitore potrebbe non funzionare correttamente.

➤ Quando si ascolta l'audio attraverso il ricevitore, vi sono limitazioni per l'uso del menu relativo all'audio e alla funzione PIP.



Controlli da effettuare prima di contattare l'assistenza tecnica

Sintomo	Soluzione
Anynet+ non funziona.	<ul style="list-style-type: none"> ■ Controllare se si sta utilizzando un dispositivo Anynet+. Il sistema Anynet+ può essere utilizzato solo con dispositivi AV che supportano Anynet+. ■ Collegare solo un ricevitore. ■ Controllare che il cavo di alimentazione di Anynet+ sia collegato correttamente. ■ Controllare i collegamenti dei cavi Video/Audio/HDMI 1.3 del dispositivo Anynet+. ■ Verificare se Anynet+ (HDMI-CEC) è impostato su Acceso nel menu di impostazione di Anynet+. ■ Verificare se il telecomando del televisore è in modalità TV. ■ Verificare se il telecomando è esclusivo per il dispositivo Anynet+. ■ In alcune condizioni, Anynet+ non funziona. (Ricerca canali) ■ Quando si collega o si rimuove il cavo HDMI 1.3, eseguire una nuova ricerca dei dispositivi oppure spegnere e riaccendere il televisore. ■ Controllare che la funzione Anynet+ o il dispositivo Anynet+ sia impostato su on.
Si desidera avviare Anynet+.	<ul style="list-style-type: none"> ■ Controllare che il dispositivo Anynet+ sia collegato correttamente al televisore e che Anynet+ (HDMI-CEC) sia impostato su Acceso nel menu di impostazione di Anynet+. ■ Premere il tasto TV sul telecomando del televisore. Premere il tasto Anynet+ per visualizzare il menu Anynet+, quindi selezionare l'opzione desiderata.
Si desidera uscire da Anynet+.	<ul style="list-style-type: none"> ■ Selezionare Visualizza TV nel menu Anynet+. ■ Premere il tasto SOURCE sul telecomando del televisore e selezionare un dispositivo non Anynet+. ■ Premere CH, CH LIST, PRE-CH, o altro per passare in modalità TV. Si noti che il tasto dei canali funziona solo se non è collegato un dispositivo Anynet+ con sintonizzatore incorporato.
Il messaggio Connessione a un dispositivo Anynet+... viene visualizzato a schermo.	<ul style="list-style-type: none"> ■ Non è possibile utilizzare il telecomando durante la configurazione di Anynet+ o durante il passaggio a un'altra modalità di visualizzazione. ■ Utilizzare il telecomando solo al termine dell'impostazione di Anynet+ o del passaggio alla nuova modalità di visualizzazione.
Non si riesce ad avviare la riproduzione sul dispositivo Anynet+.	Non è possibile utilizzare la funzione di riproduzione mentre è in corso la funzione Plug & Play.
Lo schermo del dispositivo esterno non appare.	<ul style="list-style-type: none"> ■ Controllare se il dispositivo supporta le funzioni di Anynet+. ■ Controllare se il cavo HDMI 1.3 è collegato correttamente. ■ Verificare se <Anynet+ (HDMI-CEC)> è impostato su <Acceso> nel menu di impostazione di Anynet+. ■ Cerca ancora dispositivi Anynet+. ■ E' possibile collegare un dispositivo Anynet+ solo tramite un cavo HDMI 1.3. Alcuni cavi HDMI potrebbero non supportare le funzioni Anynet+.
Il programma televisivo non può essere registrato.	Verificare se il jack dell'antenna sul dispositivo di registrazione è correttamente collegato.
L'audio del televisore non viene riprodotto attraverso il ricevitore.	Collegare il televisore e il ricevitore mediante il cavo ottico.

Uso del blocco Kensington antifurto

Il blocco Kensington è un dispositivo usato per assicurare fisicamente il sistema quando viene utilizzato in un luogo pubblico.

Il dispositivo di blocco è in vendita separatamente. L'aspetto del dispositivo e il metodo di blocco possono variare, a seconda della marca. Per informazioni sull'uso, consultare il manuale fornito insieme al blocco Kensington.

1. Inserire il dispositivo di blocco nello slot Kensington sull'LCD del televisore (Figura 1) e ruotarlo nella direzione di blocco (Figura 2).
2. Collegare il cavo di blocco Kensington.
3. Fissare il blocco Kensington a un tavolo o altro oggetto pesante.

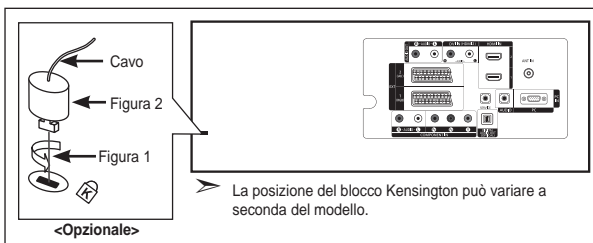

Risoluzione dei problemi: Prima di contattare l'assistenza

Nessun audio o immagine	<ul style="list-style-type: none">• Controllare che il cavo di alimentazione sia collegato alla presa di corrente.• Verificare di aver premuto i tasti  sul pannello anteriore dell'apparecchio.• Controllare le impostazioni relative al contrasto e alla luminosità dell'immagine.• Controllare il volume.
Immagine normale ma audio assente	<ul style="list-style-type: none">• Controllare il volume.• Controllare se si è premuto il tasto MUTE del telecomando.• Verificare che la funzione "Mute interno" sia disattivata.
Nessuna immagine oppure immagine in bianco e nero	<ul style="list-style-type: none">• Regolare le impostazioni del colore.• Controllare se la selezione del sistema di trasmissione è corretta.
Interferenze di audio e immagine	<ul style="list-style-type: none">• Provare a identificare l'apparecchiatura elettrica che causa le interferenze e spostarla più lontano.• Collegare il televisore a un'altra presa di alimentazione.
Immagine distorta o con disturbi, audio distorto	<ul style="list-style-type: none">• Controllare la direzione e i collegamenti dell'antenna. Le interferenze sono spesso dovute all'uso di un'antenna interna.
Telecomando non funzionante	<ul style="list-style-type: none">• Sostituire le batterie del telecomando.• Pulire il bordo superiore del telecomando (finestra di trasmissione).• Controllare i terminali delle batterie.
Appare il messaggio "Controlla cavo segnale".	<ul style="list-style-type: none">• Controllare che il cavo del segnale sia saldamente collegato al PC o alle sorgenti video.• Controllare che le sorgenti video o il PC siano accesi.
In modalità PC, appare il messaggio "Modo non supportato".	<ul style="list-style-type: none">• Controllare la risoluzione massima e la frequenza dell'adattatore video.• Confrontare questi valori con i dati delle modalità di visualizzazione.

Il pannello LCD TFT è composto da sub pixel (3.133.440) la cui produzione richiede una tecnologia molto sofisticata.

Tuttavia, alcuni pixel potrebbero risultare più luminosi o più scuri. Questo fenomeno non ha alcun impatto sulle prestazioni del prodotto.

Specifiche tecniche e ambientali

Nome del modello	LE37M8	LE40M8	LE46M8
Dimensione schermo (Diagonale)	37 poll.	40 poll.	46 poll.
Consumo di energia	200 W	240 W	260 W
Risoluzione PC	1920 x 1080 @ 60 Hz	1920 x 1080 @ 60 Hz	1920 x 1080 @ 60 Hz
Uscita			
Audio	10 W X 2	10 W X 2	10 W X 2
Dimensioni (Lar x Pro x Alt)			
Corpo	916 X 87 X 595 mm	971 X 87 X 628 mm	1106 X 104 X 706 mm
Con supporto	916 X 300 X 654 mm	971 X 300 X 687 mm	1106 X 326 X 768 mm
Peso (con supporto)	19 Kg	21 Kg	30 Kg
Caratteristiche ambientali			
Temperatura di esercizio	Da 10 °C a 40 °C (da 50 °F a 104 °F)	Da 10 °C a 40 °C (da 50 °F a 104 °F)	Da 10 °C a 40 °C (da 50 °F a 104 °F)
Umidità di esercizio	Da 10 % a 80 %, senza condensa	Da 10 % a 80 %, senza condensa	Da 10 % a 80 %, senza condensa
Temperatura di stoccaggio	Da -20 °C a 45 °C (da -20,00 °C a 45,00 °C)	Da -20 °C a 45 °C (da -20,00 °C a 45,00 °C)	Da -20 °C a 45 °C (da -20,00 °C a 45,00 °C)
Umidità di stoccaggio	Da 5 % a 95 %, senza condensa	Da 5 % a 95 %, senza condensa	Da 5 % a 95 %, senza condensa

Nome del modello	LE52M8	LE40N8	LE46N8
Dimensione schermo (Diagonale)	52 poll.	40 poll.	46 poll.
Consumo di energia	310 W	240 W	260 W
Risoluzione PC	1920 x 1080 @ 60 Hz	1920 x 1080 @ 60 Hz	1920 x 1080 @ 60 Hz
Uscita			
Audio	10 W X 2	10 W X 2	10 W X 2
Dimensioni (Lar x Pro x Alt)			
Corpo	1257 X 111 X 800 mm	1041 X 97 X 615 mm	1176 X 114 X 694 mm
Con supporto	1257 X 326 X 860 mm	1041 X 290 X 671 mm	1176 X 320 X 761 mm
Peso (con supporto)	36 Kg	22 Kg	31 Kg
Caratteristiche ambientali			
Temperatura di esercizio	Da 10 °C a 40 °C (da 50 °F a 104 °F)	Da 10 °C a 40 °C (da 50 °F a 104 °F)	Da 10 °C a 40 °C (da 50 °F a 104 °F)
Umidità di esercizio	Da 10 % a 80 %, senza condensa	Da 10 % a 80 %, senza condensa	Da 10 % a 80 %, senza condensa
Temperatura di stoccaggio	Da -20 °C a 45 °C (da -20,00 °C a 45,00 °C)	Da -20 °C a 45 °C (da -20,00 °C a 45,00 °C)	Da -20 °C a 45 °C (da -20,00 °C a 45,00 °C)
Umidità di stoccaggio	Da 5 % a 95 %, senza condensa	Da 5 % a 95 %, senza condensa	Da 5 % a 95 %, senza condensa

Supporto ruotabile (Sinistra / Destra)

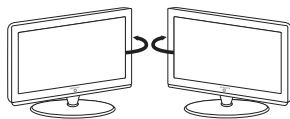

-20° ~ 20°

- Design e specifiche sono soggetti a modifiche senza preavviso.
- Questo prodotto è un'apparecchiatura digitale di Classe B.
- Per le specifiche elettriche, consultare l'etichetta apposta sul prodotto.

Diagrammi a blocchi

