



Contact SAMSUNG WORLDWIDE

If you have any questions or comments relating to Samsung products, please contact the SAMSUNG customer care centre.

Country	Customer Care Centre ☎	Web Site
ALBANIA	42 27 5755	-
AUSTRIA	0810 - SAMSUNG (7267864, €0.07/min)	www.samsung.com
BELGIUM	02-201-24-18	www.samsung.com/be (Dutch) www.samsung.com/be_fr (French)
BOSNIA	05 133 1999	-
BULGARIA	07001 33 11	www.samsung.com
CROATIA	062 SAMSUNG (062 726 7864)	www.samsung.com
CZECH	800 - SAMSUNG (800-726786) Samsung Zrt., česká organizační složka, Oasis Florenc, Sokolovská394/17, 180 00, Praha 8	www.samsung.com
DENMARK	70 70 19 70	www.samsung.com
FINLAND	030 - 6227 515	www.samsung.com
FRANCE	01 48 63 00 00	www.samsung.com
GERMANY	01805 - SAMSUNG (726-7864 0,14 €/Min. aus dem dt. Festnetz, aus Mobilfunknetzen max. 0,42 €/Min.)	www.samsung.com
CYPRUS	From landline : 8009 4000	www.samsung.com
GREECE	From landline : 80111-SAMSUNG(7267864) From landline & mobile : (+30) 210 6897691	www.samsung.com
HUNGARY	06-80-SAMSUNG (726-7864)	www.samsung.com
ITALIA	800-SAMSUNG (726-7864)	www.samsung.com
KOSOVO	+381 0113216899	-
LUXEMBURG	261 03 710	www.samsung.com
MACEDONIA	023 207 777	-
MONTENEGRO	020 405 888	-
NETHERLANDS	0900-SAMSUNG (0900-7267864) (€ 0,10/Min)	www.samsung.com
NORWAY	815-56 480	www.samsung.com
POLAND	0 801-1SAMSUNG (172678) +48 22 607-93-33	www.samsung.com
PORTUGAL	808 20-SAMSUNG (808 20 7267)	www.samsung.com
ROMANIA	From landline : 08010-SAMSUNG (7267864) From landline & mobile : (+40) 21 206 01 10	www.samsung.com
SERBIA	0700 Samsung (0700 726 7864)	www.samsung.com
SLOVAKIA	0800 - SAMSUNG (0800-726 786)	www.samsung.com/sk
SPAIN	902 - 1 - SAMSUNG (902 172 678)	www.samsung.com
SWEDEN	0771 726 7864 (SAMSUNG)	www.samsung.com
SWITZERLAND	0848 - SAMSUNG(7267864, CHF 0.08/min)	www.samsung.com/ch www.samsung.com/ch_fr/(French)
U.K	0330 SAMSUNG (7267864)	www.samsung.com
EIRE	0818 717100	www.samsung.com
LITHUANIA	8-800-77777	www.samsung.com
LATVIA	8000-7267	www.samsung.com
ESTONIA	800-7267	www.samsung.com
TURKEY	444 77 11	www.samsung.com

Plasma TV user manual

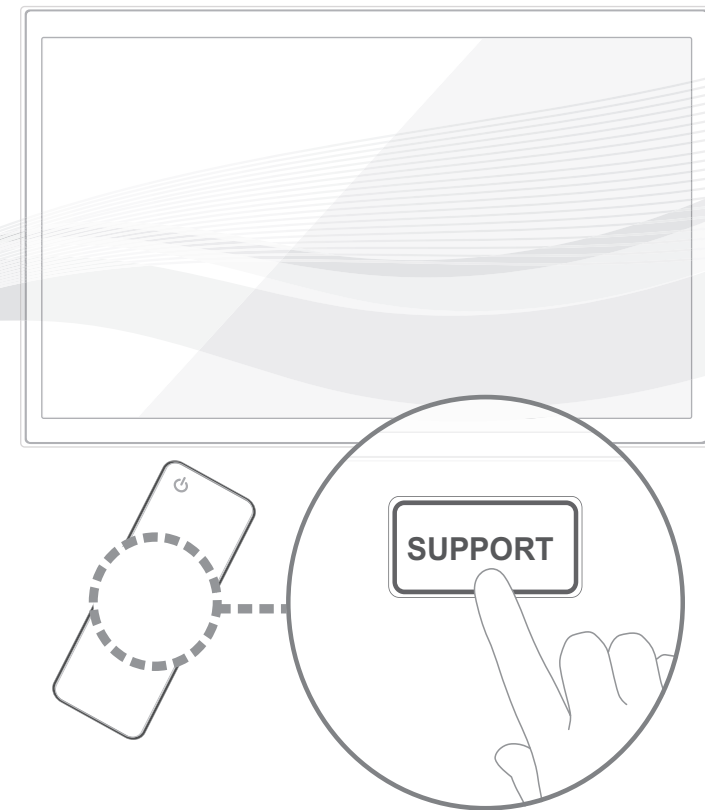

Thank you for purchasing this Samsung product.
To receive more complete service, please register
your product at
www.samsung.com/register

Model _____ Serial No. _____



BN68-04057C-00

For more information on how to view the e-Manual (p. 14)

Figures and illustrations in this User Manual are provided for reference only and may differ from actual product appearance. Product design and specifications may be changed without notice.

Digital TV notice

1. Functionalities related to Digital TV (DVB) are only available in countries/areas where DVB-T (MPEG2 and MPEG4 AVC) digital terrestrial signals are broadcasted or where you are able to access to a compatible DVB-C (MPEG2 and MPEG4 AAC) cable-TV service. Please check with your local dealer the possibility to receive DVB-T or DVB-C signal.
2. DVB-T is the DVB European consortium standard for the broadcast transmission of digital terrestrial television and DVB-C is that for the broadcast transmission of digital TV over cable. However, some differentiated features like EPG (Electric Programme Guide), VOD (Video On Demand) and so on, are not included in this specification. So, they cannot be workable at this moment.
3. Although this TV set meets the latest DVB-T and DVB-C standards, as of [August, 2008], the compatibility with future DVB-T digital terrestrial and DVB-C digital cable broadcasts cannot be guaranteed.
4. Depending on the countries/areas where this TV set is used some cable-TV providers may charge an additional fee for such a service and you may be required to agree to terms and conditions of their business.
5. Some Digital TV functions might be unavailable in some countries or regions and DVB-C might not work correctly with some cable service providers.
6. For more information, please contact your local Samsung customer care centre.
 The reception quality of TV may be affected due to differences in broadcasting method between the countries. Please check the TV performance in the local SAMSUNG Authorized Dealer, or the Samsung Call Centre whether it can be improved by reconfiguring TV setting or not.

User Instructions

• Screen Image retention

Do not display a still image (such as on a video game) on the plasma display panel for more than several minutes as it can cause screen image retention. This image retention is also known as "screen burn". To avoid such image retention, reduce the degree of brightness and contrast of the screen when displaying a still image.

• Heat on the top of the Plasma TV

The top side of the product may be hot after long periods of use as heat dissipates from the panel through the vent hole in the upper part of the product.

This is normal and does not indicate any defect or operation failure of the product.

However, children should be prevented from touching the upper part of the product.

• The product is making a "cracking" noise.

A "cracking" noise may occur when the product contracts or expands due to a change in the surrounding environment such as temperature or humidity. This is normal and not a defect of the unit.

• Cell Defects

The PDP uses a panel consisting of 2,360,000(HD-level) to 6,221,000(FHD-level) pixels which require sophisticated technology to produce. However, there may be a few bright or dark pixels on the screen. These pixels will have no impact on the performance of the product.

• Avoid operating the TV at temperatures below 41°F (5°C)

• A still image displayed too long may cause permanent damage to the PDP Panel.

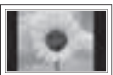

Watching the Plasma TV in 4:3 format for a long period of time may leave traces of borders displayed on the left, right and centre of the screen caused by the difference of light emission on the screen. Playing a DVD or a game console may cause similar effects to the screen.

Damages caused by the above effect are not covered by the Warranty.

• After-images on the Screen.

Displaying still images from Video games and PC for longer than a certain period of time may produce partial after-images.

To prevent this effect, reduce the "brightness" and "contrast" when displaying still images for a long time.

• Warranty

Warranty does not cover any damage caused by image retention.

Burn-in is not covered by the warranty.



Correct Disposal of This Product (Waste Electrical & Electronic Equipment)

(Applicable in the European Union and other European countries with separate collection systems)

This marking on the product, accessories or literature indicates that the product and its electronic accessories (e.g. charger, headset, USB cable) should not be disposed of with other household waste at the end of their working life. To prevent possible harm to the environment or human health from uncontrolled waste disposal, please separate these items from other types of waste and recycle them responsibly to promote the sustainable reuse of material resources. Household users should contact either the retailer where they purchased this product, or their local government office, for details of where and how they can take these items for environmentally safe recycling. Business users should contact their supplier and check the terms and conditions of the purchase contract. This product and its electronic accessories should not be mixed with other commercial wastes for disposal.



Correct disposal of batteries in this product

(Applicable in the European Union and other European countries with separate battery return systems)

This marking on the battery, manual or packaging indicates that the batteries in this product should not be disposed of with other household waste at the end of their working life. Where marked, the chemical symbols Hg, Cd or Pb indicate that the battery contains mercury, cadmium or lead above the reference levels in EC Directive 2006/66. If batteries are not properly disposed of, these substances can cause harm to human health or the environment. To protect natural resources and to promote material reuse, please separate batteries from other types of waste and recycle them through your local, free battery return system.

Securing the Installation Space

Keep the required distances between the product and other objects (e.g. walls) to ensure proper ventilation.

Failing to do so may result in fire or a problem with the product due to an increase in the internal temperature of the product.

 When using a stand or wall-mount, use parts provided by Samsung Electronics only.

- If you use parts provided by another manufacturer, it may result in a problem with the product or an injury due to the product falling.

 The appearance may differ depending on the product.

- Be careful when you contact the TV because some parts can be somewhat hot.

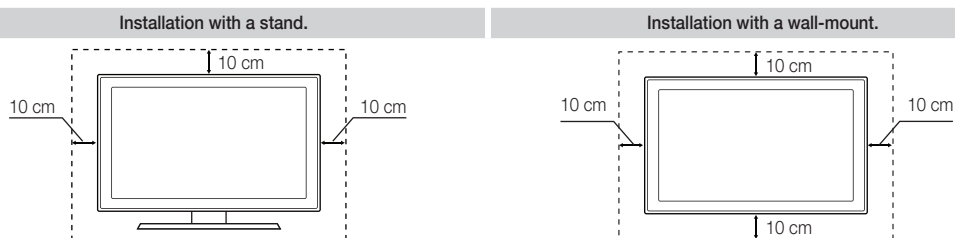

List of Feature

- **3D:** This exciting new feature enables you to view 3D content from some broadcasting or 3D BD players.
- **SMART HUB:** The Gateway to all content integrated in one place.
 - It's all integrated to guide you to easier and diverse entertainment choices.
 - Control your entertainment life with easy and simple user friendly UI.
 - Access to diverse Apps that are adding up every day.
 - Customize your TV, by App grouping & sorting to your taste.
- **AllShare Play:** AllShare Play lets you access, view, or play photos, videos, or music located on USB devices, digital cameras, cell phones, and PCs. PCs, cell phones, and other compatible devices can be accessed wirelessly, through your wireless network.
- **Anynet+ (HDMI-CEC):** Allows you to control all connected Samsung devices that support Anynet+ with your Samsung TV's remote.
- **e-Manual:** Allows you to read on screen full manual. (p. 14)

Accessories

- ✎ Please make sure the following items are included with your TV. If any items are missing, contact your dealer.
- ✎ The items' colours and shapes may vary depending on the models.
- ✎ Cables not included in the package contents can be purchased separately.
- ✎ Check that there is no accessory hidden behind packing materials when you open the box.

⚠ CAUTION: INSERT SECURELY LEST SHOULD BE DETACHED IN SET

- Remote Control & Batteries (AAA x 2)
- User Manual
- Warranty Card (Not available in some locations) / Safety Guide
- Power Cord
- Cleaning-Cloth
- Samsung 3D Active Glasses



Ferrite Core (2EA)

- ✎ Ferrite Core for Power Cord: The ferrite cores are used to shield the cables from interference. When connecting a cable, open the ferrite core and clip it around the cable near the plug as shown in the figure.

- **A** Maximum distance between the ferrite core and the end of the cord inserted in the TV: 3/4 inches



Power Cord

- ✎ Ferrite Core : The ferrite cores are used to shield the cables from interference. When connecting a cable, open the ferrite core and clip it around the cable near the plug as shown in the figure.



LAN Cable
(sold separately)

- An administration fee may be charged if either
 - (a) an engineer is called out at your request and there is no defect in the product (i.e. where you have failed to read this user manual)
 - (b) you bring the unit to a repair centre and there is no defect in the product (i.e. where you have failed to read this user manual).
- The amount of such administration charge will be advised to you before any work or home visit is carried out.

Using the TV's Controller (Panel Key)

TV Controller is a multi directional button that helps navigate without remote control.

- ✎ Some functions which require a PIN code may not be available.
- ✎ The product colour and shape may vary depending on the model.
- ✎ The TV's Controller, a small joy stick like button on the bottom left side of the TV, lets you control the TV without the remote control.

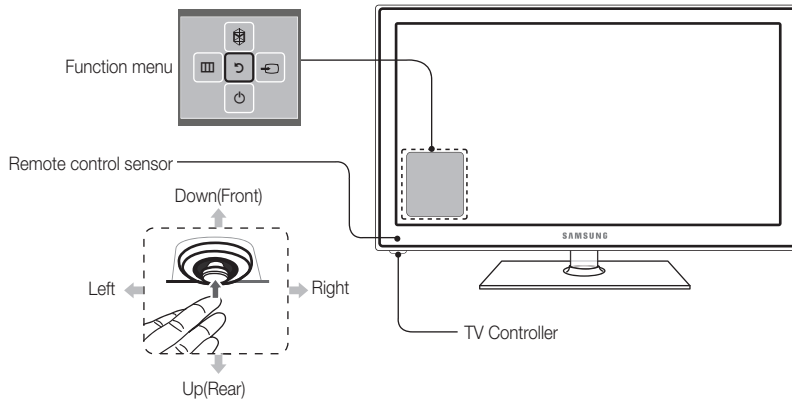

- ✎ Follow these instructions facing the front of your TV.
- ✎ When selecting the function by moving the controller to the forwards/backwards/left/right directions, be sure not to press the controller. If you press it first, you cannot operate it to move the forwards/backwards/left/right directions.

Power on	Turn the TV on by pressing the Controller when the TV is in standby mode.
Adjusting the volume	Adjusts the volume by moving the controller from side to side when the power is on.
Selecting a channel	Select a channel by moving the Controller backwards and forwards when the power is on.
Using the function menu	To view and use the Function menu, press and release the Controller when the power is on. To close the Function menu, press and release the Controller again.
Selecting the MENU (☰)	With the Function menu visible, select the MENU (☰) by moving the Controller to the left. The OSD (On Screen Display) Menu appears. Select an option by moving the Controller to the right. Move the Controller to the right or left, or backwards and forwards to make additional selections. To change a parameter, select the it, and then press the Controller.
Selecting the SMART HUB (📺)	With the Function menu visible, select SMART HUB (📺) by moving the Controller backwards. The SMART HUB main screen appears. Select an application by moving the Controller, and then pressing the Controller.
Selecting the Source (↔)	With the Function menu visible, open the Source (↔) by pushing the Controller to the right. The Source screen appears. To select a Source , move the Controller back and forth. When the source you want is highlighted, press the Controller.
Power off (🔌)	With the Function menu visible, select Power off (🔌) by pulling the Controller forwards, and then press the Controller.

- ✎ To close the **Menu**, **Smart Hub**, or **Source**, press the Controller for more than 1 second.

Standby mode

Your TV enters Standby mode when you turn it off and continues to consume a small amount of electric power. To be safe and to decrease power consumption, do not leave your TV in standby mode for long periods of time (when you are away on vacation, for example). It is best to unplug the power cord.

Viewing the Remote Control

This is a special remote control for the visually impaired persons and has Braille points on the Power, Channel and Volume buttons.

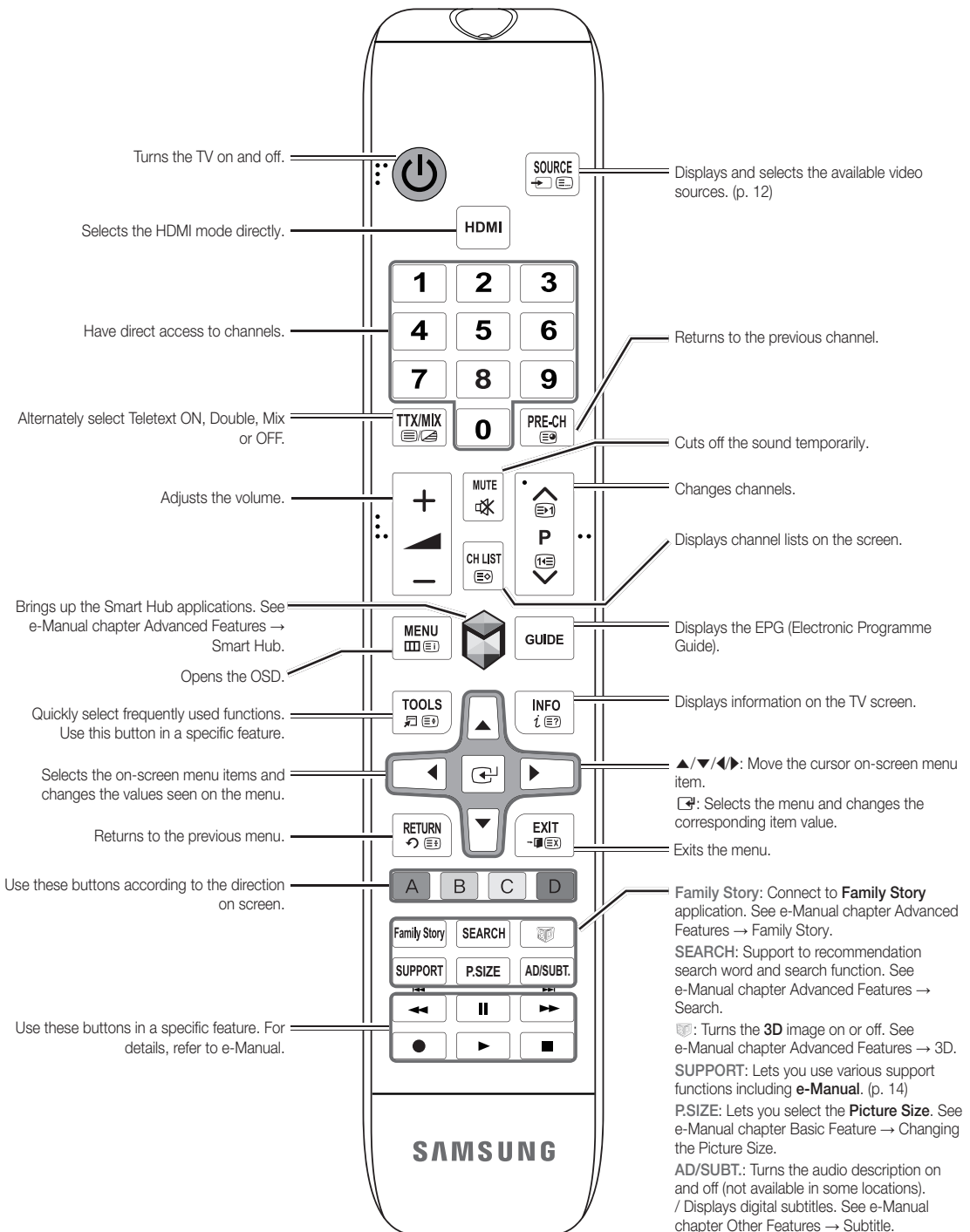

Installing batteries (Battery size: AAA)

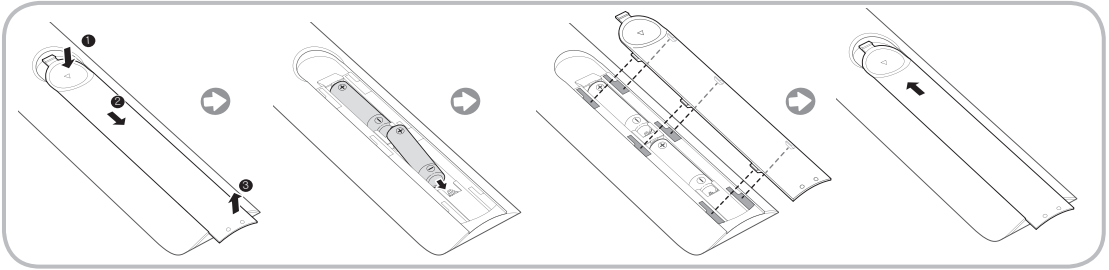



NOTE

- Use the remote control within 23 feet of the TV.
- Bright light may affect the performance of the remote control. Avoid using when near special fluorescent lights or neon signs.
- The colour and shape may vary depending on the model.

Connecting to an Aerial



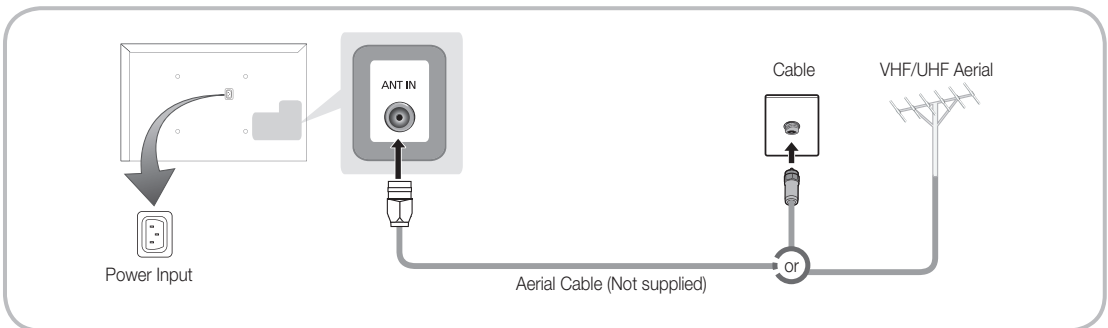

When the TV is initially powered on, basic settings proceed automatically.







-  Preset: Connecting the mains and aerial.
-  The PDP device may interfere with an amateur radio or AM radio.
-  When using two-way radio mobile and portable units or amateur radio or AM radio near by your TV, this may cause the TV to malfunction.





Setup (Initial Setup)

When you turn the TV on for the first time, a sequence of prompts and screens will assist you in configuring basic settings. To begin **Setup**, press the  button on your remote.

-  **Setup** is available only when the input source is set to TV. See "Changing the Input Source" (p. 12).
-  To return to the previous step in the **Setup** sequence, Select **Previous**.
-  Before you begin, make sure you have connected the TV to an aerial or a cable connection and that the TV is plugged in. (p. 7).
-  To start the **Setup** select **Start**.

1	Menu Language: Selecting a menu language	Select a menu language you want using your remote, and then select Next . The TV will be displayed a menu using the selected language since next step.
2	Use Mode: Select the Home Use Mode.	Select Home Use using your remote, and then select Next . Store Demo mode is for retail environments.
3	Network Settings: Configure network settings  To connect later, select Skip .	To set up your network connection, select Start using your remote. If you do not know your network set up information or want to set to it later, select Skip . For more detailed information, refer to "Setting up the Wired or Wireless Network" in the e-Manual for set up requirements and instructions, and the Network Connection section of this manual (p. 13). You can set up the network connection later using the Network menu.
4	Software Upgrade: Upgrading the software to latest version  To upgrade later, select Skip .	Select Next to upgrade TV software. Your TV will automatically upgrade, if your TV need a software upgrade. If you want to upgrade later, select the Skip . For more information, refer to Software Upgrade (Preference Features → Support Menu) in the e-Manual.  This may take some time, depending on network status.
5	Terms of Service Agreement	When the Network Settings is completed, The Terms of Service Agreement screen appears.  The screen can take a few seconds to appear. The General Disclaimer screen appears. Select Agree . The Privacy policy screen appears. Select Agree .  To use the Smart Hub , you should select Agree from the Terms of Service Agreement .
6	Select Country. (Depending on the country)	Select the appropriate country.  After selecting the country in the country menu, some models may proceed with an additional option to setup the pin number.
7	Auto Tuning (1): Selecting how you watch your TV	Let's find and store channels on your TV. Do you need to search for channels? <ul style="list-style-type: none">• Yes, I need to.: All the channels available will be found and stored on your TV.• No, I don't need to.: My set-top box provides all the channels that are available, so I don't need to search for channels.

8	Auto Tuning (2): (Depending on the country) Selecting a search options	Select the channel source to memorise. When setting the aerial source to Cable , a step appears allowing you to assign numerical values (channel frequencies) to the channels. For more information, refer to Auto Tuning (Channel Menu → Memorizing Channels) in the e-Manual.  Select Stop at any time to interrupt the memorization process.
9	Clock: Setting the Clock Mode	<ul style="list-style-type: none"> • Auto: Set the current time automatically. • Manual: Allows you to manually set the current date and time.
10	Setup Complete	Select Close to finish.  The completed settings are displayed.

If You Want to Reset This Feature...

Select **System - Setup** (Initial Setup). Enter your 4 digit PIN number. The default PIN number is "0-0-0-0". If you want to change the PIN number, use the **Change PIN** function.

You should do **Setup (Menu → System)** again at home although you did in shop.

 If you forget the PIN code, press the remote control buttons in the following sequence in Standby mode, which resets the PIN to "0-0-0-0": **MUTE → 8 → 2 → 4 → POWER** (on).

Connections

- ✎ For more information, refer to **Connecting the TV** in the **e-Manual**.
- ✎ The displayed image may differ depending on the model.

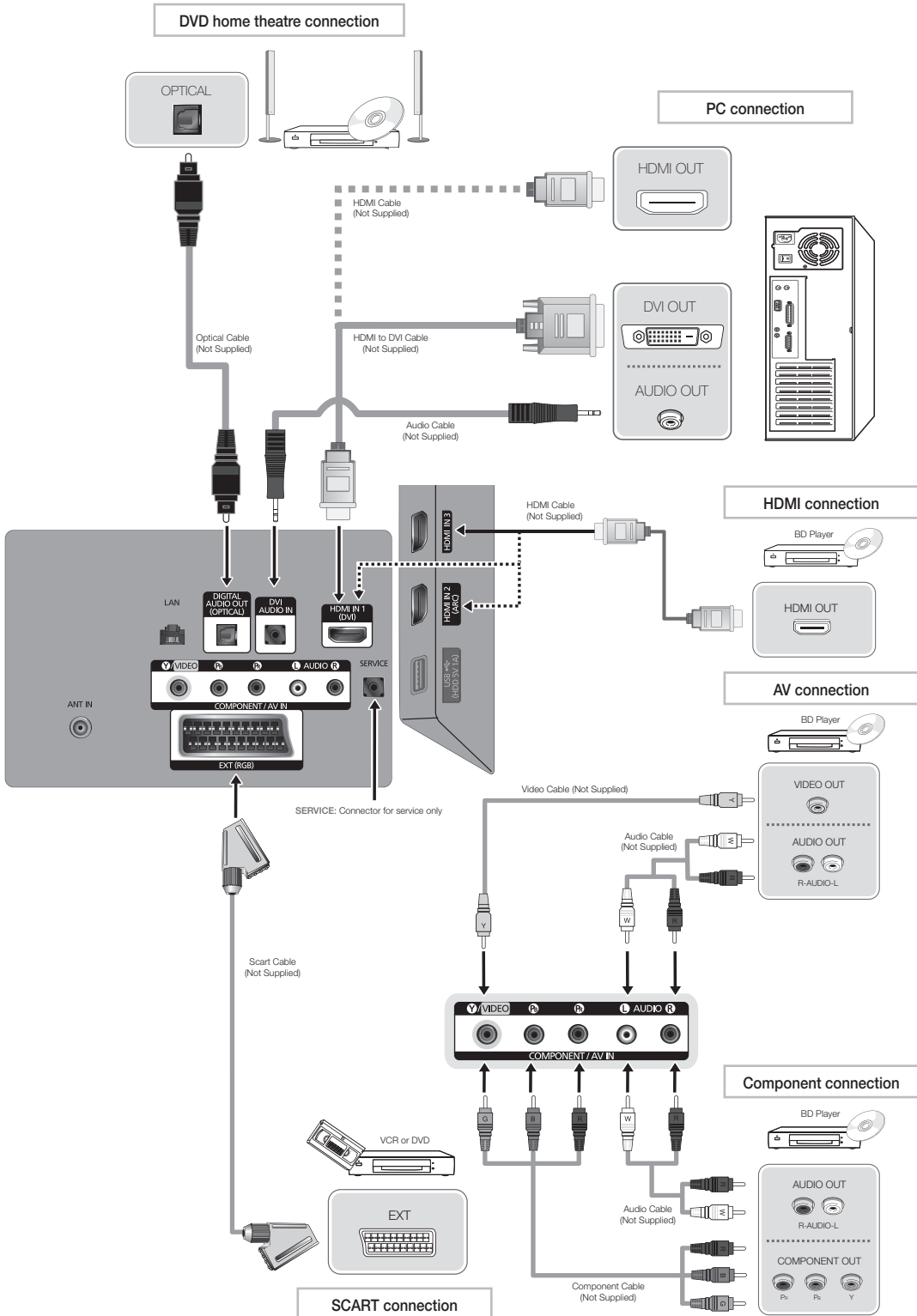

Connecting to a COMMON INTERFACE slot (Your TV viewing Card Slot)

Using the “CI or CI+ CARD”

To watch paid channels, the “CI or CI+ CARD” must be inserted.

- If you don't insert the “CI or CI+ CARD”, some channels will display the message “Scrambled Signal”.
- The pairing information containing a telephone number, the “CI or CI+ CARD” ID the Host ID and other information will be displayed in about 2~3 minutes. If an error message is displayed, please contact your service provider.
- When the configuration of channel information has finished, the message “Updating Completed” is displayed, indicating the channel list is updated.

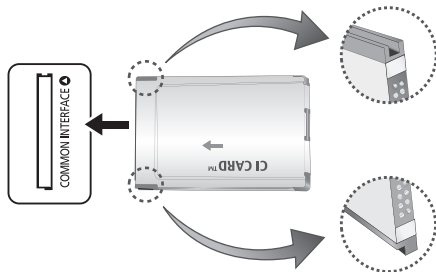

NOTE

- You must obtain a “CI or CI+ CARD” from a local cable service provider.
- When removing the “CI or CI+ CARD”, carefully pull it out with your hands since dropping the “CI or CI+ CARD” may cause damage to it.
- Insert the “CI or CI+ CARD” in the direction marked on the card.
- The location of the **COMMON INTERFACE** slot may be different depending on the model.
- “CI or CI+ CARD” is not supported in some countries and regions; check with your authorized dealer.
- If you have any problems, please contact a service provider.
- Insert the “CI or CI+ CARD” that supports the current aerial settings. The screen will be distorted or will not be seen.

Source

 → **Source**

Use to select TV or an external input source such as a DVD player / Blu-ray player / cable box / STB satellite receiver.

■ **TV / Ext. / HDMI1/DVI / HDMI2 / HDMI3 / AV / Component**

1. Press the  button on your remote. The **Smart Hub** screen appears.
2. Select **Source**. The **Source** screen appears.
3. Select a desired external input source.

 You can only choose external devices that are connected to the TV. In the displaying **Source** list, connected inputs will be highlighted.

 In the **Source**, **Ext.** is always stays activated.

How to use Edit Name

Edit Name lets you associate a device name to an input source. To access **Edit Name**, open the **Tools** menu when the **Source** is displayed. The following selections appear under **Edit Name**:

■ **VCR / DVD / Cable STB / Satellite STB / PVR STB / AV Receiver / Game / Camcorder / PC / DVI PC / DVI Devices / TV / IPTV / Blu-ray / HD DVD / DMA**: Name the device connected to the input jacks to make your input source selection easier.

 If you have connected a PC to the **HDMI IN 1(DVI)** port with an HDMI cable, select **PC** under **Edit Name** to enter a device name.

 If you have connected a PC to the **HDMI IN 1(DVI)** port with an HDMI to DVI cable, select **DVI PC** under **Edit Name** to enter a device name.

 If you connected an AV device to the **HDMI IN 1(DVI)** port with an HDMI to DVI cable, select **DVI Devices** under **Edit Name** to enter a device name.

Information

You can see detailed information about the selected external device.

Refresh

In **Source**, if the external devices are not displayed, open the **Tools** menu, and then select **Refresh**, then search for the connected devices.

 Alternatively, you can refresh the **Source** list screen by selecting  using your remote.

Network Connection

Network Connection - Wireless

You can connect your TV to your LAN through a standard wireless router or modem. To connect wirelessly, you must first attach a “Samsung Wireless LAN Adapter” (WIS10ABGN or WIS12ABGNX - sold separately) to either the USB port on your TV. See the illustration below.

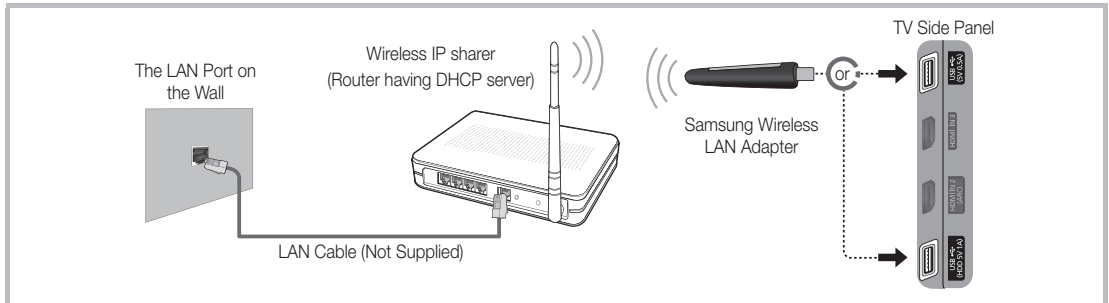

Samsung's Wireless LAN adapter is sold separately and is offered by selected retailers, Ecommerce sites and Samsungparts.com. Samsung's Wireless LAN adapter supports the IEEE 802.11a/b/g and n communication protocols. Samsung recommends using IEEE 802.11n. When you play the video over a IEEE 802.11b/g connection, the video may not play smoothly.

Most wireless network systems incorporate a security system that requires devices that access the network through an access point or wireless router (typically a wireless IP Sharer) to transmit an encrypted security code called an access key.

If Pure High-throughput (Greenfield) 802.11n mode is selected and the Encryption type is set to WEP or TKIP for your wireless router, Samsung TVs will not support a connection in compliance with new Wi-Fi certification specifications.

Network Connection - Wired

There are two main ways to connect your TV to your network using cable, depending on your network setup. They are illustrated below:

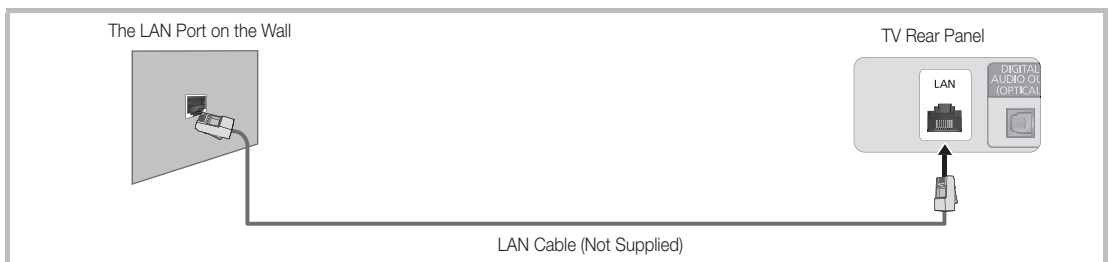
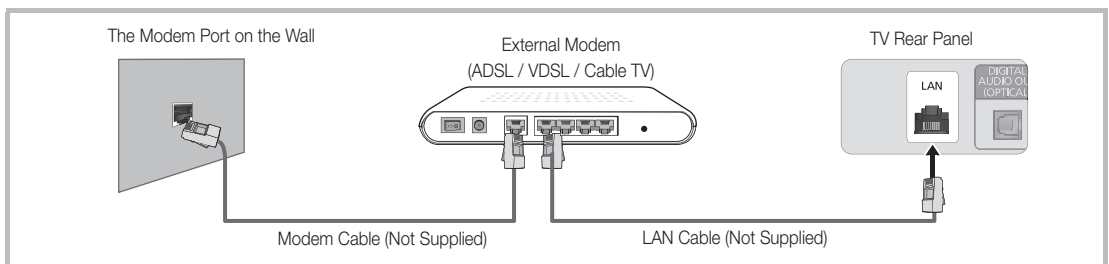

✎ It is not supported when the network speed is below or equal to 10Mbps.

✎ Use Cat 5 (*STP Type) cable for the connection.

*Shielded Twist Pair

How to view the e-Manual

You can always access e-manual with **Support** function in the shortcut screen. You can find instructions for your TV's features in the e-Manual.

You can also access it through the menu:

Menu → Support → e-Manual

Access the e-Manual

To use the e-Manual, follow these steps:

1. When you need to help, select **Support** using your remote. The **e-Manual** screen appears.
2. Select a desired category.
3. Select a desired topic. The e-Manual displays the page you want to see.

 Blue word in e-Manual means menu list on TV screen.

 Green icon in e-Manual means a button on your remote.

 Arrow steps (e.g. **Menu → Support → e-Manual**) in e-Manual signifies that a sequence of steps is required for the function.

How to toggle between an e-Manual topic and the corresponding OSD menu(s).

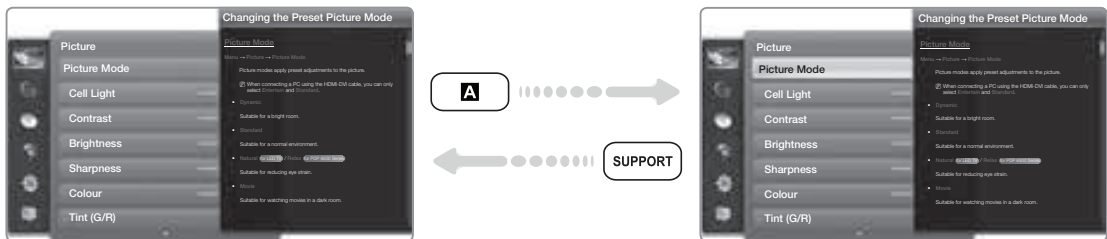

 This function is not enabled in some menus.

 You can't use the **Try now** function if the menu is not available.

1. If you want to execute the corresponding menu(s), press the **A** using your remote.
2. To return to the **e-Manual** screen, select **Support** using your remote.

Using the coloured and function buttons with e-Manual

- ▲ / ▼: Scroll up or down the e-Manual screen.
- ◀ / ▶: Moves the previous or next chapter.
- **A Try now**: Move the OSD menu that corresponds to the topic. To return to the e-Manual screen, select **Support** using your remote.
- **B Home**: Moves to the e-Manual home screen.
- **C Position**: Each time you select **C**, change a position for the e-Manual screen.
- **D Index**: Displays the Index screen.
- **RETURN**: Return to the previous screen.

How to search for a topic on the index page

1. To search for a topic, select a letter. The Index displays a list of topics and keywords that begin with the letter you selected.
2. Select a topic or keyword you want.
3. The e-Manual page with the topic appears.
 - 🖱 To close the **Index** screen, press the **RETURN** button.

To Change the screen position of the e-Manual

If the e-Manual screen is not invisible well because the OSD Menus screen, you can change the e-Manual screen's position.

1. Move the Highlight to the e-Manual screen by pressing the **SUPPORT** button on your remote.
2. Press the **C** button on your remote. Each time you select **C** using your remote, the position of the e-Manual will change.

Installing the Wall Mount

Installing the Wall Mount Kit

The wall mount kit (sold separately) allows you to mount the TV on the wall.

For detailed information on installing the wall mount, see the instructions provided with the wall mount. Contact a technician for assistance when installing the wall mount bracket. We do not advise you to do it yourself.

Samsung Electronics is not responsible for any damage to the product or injury to yourself or others if you elect to install the TV on your own.

Wall Mount Kit Specifications (VESA)

 The wall mount kit is not supplied, but sold separately.

Install your wall mount on a solid wall perpendicular to the floor. When attaching to other building materials, please contact your nearest dealer. If installed on a ceiling or slanted wall, it may fall and result in severe personal injury.

NOTE

- Standard dimensions for wall mount kits are shown in the table below.
- When purchasing our wall mount kit, a detailed installation manual and all parts necessary for assembly are provided.
- Do not use screws that do not comply with the VESA standard screw specifications.
- Do not use screws that are longer than the standard dimension or do not comply with the VESA standard screw specifications. Screws that are too long may cause damage to the inside of the TV set.
- For wall mounts that do not comply with the VESA standard screw specifications, the length of the screws may differ depending on the wall mount specifications.
- Do not fasten the screws that are too strongly; this may damage the product or cause the product to fall, leading to personal injury. Samsung is not liable for these kinds of accidents.
- Samsung is not liable for product damage or personal injury when a non-VESA or non-specified wall mount is used or the consumer fails to follow the product installation instructions.
- Do not mount the TV at more than a 15 degree tilt.

Product Family	inches	VESA Spec. (A * B)	Standard Screw	Quantity
PDP-TV	43~51	400 X 400	M8	4
	60~64	600 X 400		

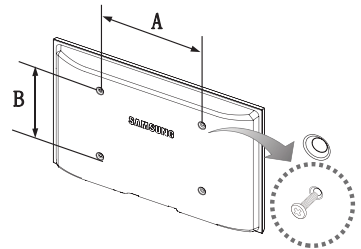

Do not install your Wall Mount Kit while your TV is turned on. It may result in personal injury due to electric shock.

Securing the TV to the Wall



Caution: Pulling, pushing, or climbing on the TV may cause the TV to fall. In particular, ensure your children do not hang over or destabilize the TV. Doing so may cause the TV to tip over, causing serious injuries or death. Follow all safety precautions provided in the included Safety Flyer with your TV. For added stability and safety, you can purchase and install the anti fall device as described below.

To Avoid the TV from Falling

1. Put the screws into the clamps and firmly fasten them onto the wall. Confirm that the screws have been firmly installed onto the wall.
 - 🔧 You may need additional material such as an anchor depending on the type of wall.
 - 🔧 Since the necessary clamps, screws, and string are not supplied, please purchase these additionally.
2. Remove the screws from the back centre of the TV, put the screws into the clamps, and then fasten the screws onto the TV again.
 - 🔧 Screws may not be supplied with the product. In this case, please purchase the screws of the following specifications.
 - 🔧 Screw Specifications
 - For a 43 ~ 64 inches: M8
3. Connect the clamps fixed onto the TV and the clamps fixed onto the wall with a strong cable and then tie the string tightly.

🔧 **NOTE**

- Install the TV near to the wall so that it does not fall backwards.
 - It is safe to connect the string so that the clamps fixed on the wall are equal to or lower than the clamps fixed on the TV.
 - Untie the string before moving the TV.
4. Verify all connections are properly secured. Periodically check connections for any sign of fatigue for failure. If you have any doubt about the security of your connections, contact a professional installer.

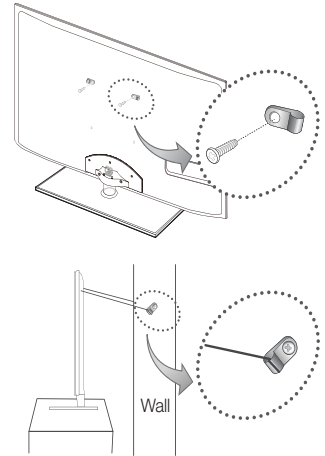

Troubleshooting

If you have any questions about the TV, first refer to this list. If none of these troubleshooting tips apply, please visit “www.samsung.com,” then click on Support, or contact the call centre listed on the back-cover of this manual.

Issues	Solutions and Explanations
The TV won't turn on.	<ul style="list-style-type: none"> • Make sure the AC power cord is securely plugged in to the wall outlet and the TV. • Make sure the wall outlet is working. • Try pressing the  button on the TV to make sure the problem is not the remote. If the TV turns on, refer to “Remote control does not work” below.
There is no picture/video.	<ul style="list-style-type: none"> • Check cable connections (remove and reconnect all cables connected to the TV and external devices). • Set your external device's (Cable/Sat Box, DVD, Blu-ray etc.) video outputs to match the connections to the TV input. For example, if an external device's output is HDMI, it should be connected to an HDMI input on the TV. • Make sure your connected devices are powered on. • Be sure to select the correct input source. • Reboot the connected device by reconnecting the device's power cable.
The remote control does not work.	<ul style="list-style-type: none"> • Replace the remote control batteries with the poles (+/-) in the right direction. • Clean the sensor's transmission window on the remote. • Try pointing the remote directly at the TV from 5~6 feet away.
The cable/set top box remote control doesn't turn the TV on or off, or adjust the volume.	<ul style="list-style-type: none"> • Programme the Cable/Set remote control to operate the TV. Refer to the Cable/Set user manual for the SAMSUNG TV code.

 Some of above pictures and functions are available at specific models only.

 You can keep your TV as optimum condition to upgrade the latest firmware on web site (samsung.com → Support → Downloads) by USB.



Storage and Maintenance

-  If you attached some stickers on the TV screen, it remains some debris after removing the sticker. Please clean it to watch TV.

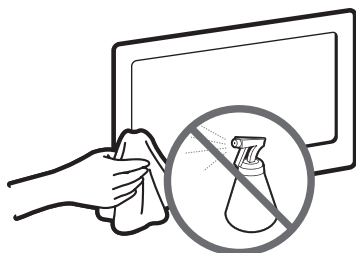

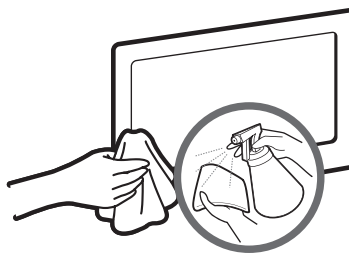

Do not spray water directly onto the product. Any liquid that goes into the product may cause a failure, fire, or electric shock.



Clean the product with a soft cloth dapped in a small amount of water. Do not use a flammable liquid (e.g. benzene, thinners) or a cleaning agent.

Specifications







Environmental Considerations		
Operating Temperature	10°C to 40°C (50°F to 104°F)	
Operating Humidity	10% to 80%, non-condensing	
Storage Temperature	-20°C to 45°C (-4°F to 113°F)	
Storage Humidity	5% to 95%, non-condensing	
TV System	Analogue: B/G, D/K, L, I (Depending on your country selection) Digital: DVB-T/DVB-C	
Colour/Video System	Analogue: PAL, SECAM, NTSC-4.43, NTSC-3.58, PAL60 Digital: MPEG-2 MP@ML, MPEG-4, H.264/AVC MP@L3, MP@L4.0, HP@L4.0	
Sound System	BG, DK, L, NICAM, MPEG1, DD, DD+, HEAAC	
HDMI IN	Video: 1080 24p, 1080p, 1080i, 720p, 576p, 480p Audio: 2Ch Linear PCM 32/44.1/48kHz, 16/20/24bits.	
Stand Swivel (Left / Right)	-20° ~ 20°	
Model Name	PS51E550 / PS51E558	PS60E550 / PS60E558
Screen Size	51 inches	60 inches
Sound (Output)	10 W X 2	
Dimensions (WxHxD)		
Body	1196.8 x 715.6 x 56.0 mm	1398.3 x 836.2 x 57.0 mm
With stand	1196.8 x 787.4 x 305.0 mm	1398.3 x 913.0 x 335.0 mm
Weight		
Without Stand	21.1 kg	30 kg
With Stand	25.1 kg	35.1 kg
Display Resolution	1920 x 1080	1920 x 1080 (Black & White)

-  Design and specifications are subject to change without prior notice.
-  For information about power supply, and more about power consumption, refer to the label attached to the product.
-  Typical power consumption is measured according to IEC 62087 Ed.2

Video Codec

File Extension	Container	Video Codec	Resolution	Frame rate (fps)	Bit rate (Mbps)	Audio Codec
*.avi *.mkv *.asf *.wmv *.mp4 *.3gp *.vro *.mpg *.mpeg *.ts *.tp *.trp *.m2ts *.mts *.webm *.divx	AVI MKV ASF MP4 3GP VRO VOB PS TS WebM	DIVX 3.11/4.x/5.x/6.1	1920 x 1080	6 – 30	30	AC3 LPCM ADMP3(M, MS) AAC HE-AAC WMA DD+ MPEG(MP3) DTS Core Vorbis
MPEG4 SP/ASP						
H.264 BP/MP/HP						
Motion JPEG		640 x 480	8			
Window Media Video v9		1920 x 1080	30			
MPEG2						
MPEG1						
VP8						
VP6		640 x 480	4			

Other Restriction

-  Video content will not play, or not play correctly, if there is an error in the content or the container.
-  Sound or video may not work if the contents have a standard bit rate/frame rate above the compatible Frame/sec listed in the table above.
-  If the Index Table is in error, the Seek (Jump) function is not supported.
-  When you play video over a network connection, the video may not be played smoothly.
-  The menu may take longer to appear if the video's bit rate exceeds 10Mbps.
-  Some USB/digital camera devices may not be compatible with the player.

Video decoder

- Supports up to H.264, Level 4.1.
- H.264 FMO / ASO / RS, VC1 SP / MP / AP L4 and AVCHD are not supported.
- For all Video codecs except MVC, VP8, VP6:
 - Below 1280 x 720: 60 frame max
 - Above 1280 x 720: 30 frame max
 - GMC is not supported.
- Supports only SVAFF Top/Bottom and Side by Side.
- Supports only BD MVC Spec.

Audio decoder

- WMA 9, 10 Pro supports up to 5.1 channel and M2 profile (except LBR mode of M0).
- WMA lossless audio is not supported.
- If Vorbis is only in Webm container, supports up to 2 channel.

Display Resolution

Mode	Resolution	Horizontal Frequency (KHz)	Vertical Frequency (Hz)	Pixel Clock Frequency (MHz)	Sync Polarity (H / V)
IBM	640 x 350	31.469	70.086	25.175	+/-
	720 x 400	31.469	70.087	28.322	-/+
MAC	640 x 480	35.000	66.667	30.240	-/-
	832 x 624	49.726	74.551	57.284	-/-
	1152 x 870	68.681	75.062	100.000	-/-
VESA DMT	640 x 480	31.469	59.940	25.175	-/-
	640 x 480	37.861	72.809	31.500	-/-
	640 x 480	37.500	75.000	31.500	-/-
	800 x 600	37.879	60.317	40.000	+/+
	800 x 600	48.077	72.188	50.000	+/+
	800 x 600	46.875	75.000	49.500	+/+
	1024 x 768	48.363	60.004	65.000	-/-
	1024 x 768	56.476	70.069	75.000	-/-
	1024 x 768	60.023	75.029	78.750	+/+
	1152 x 864	67.500	75.000	108.000	+/+
	1280 x 720	45.000	60.000	74.250	+/+
	1280 x 800	49.702	59.810	83.500	-/+
	1280 x 1024	63.981	60.020	108.000	+/+
	1280 x 1024	79.976	75.025	135.000	+/+
	1366 x 768	47.712	59.790	85.500	+/+
	1440 x 900	55.935	59.887	106.500	-/+
1600 x 900RB	60.000	60.000	108.000	+/+	
1680 x 1050	65.290	59.954	146.250	-/+	
1920 x 1080	67.500	60.000	148.500	+/+	

NOTE

- The interlace mode is not supported.
- The set might operate abnormally if a non-standard video format is selected.
- Separate and Composite modes are supported. SOG(Sync On Green) is not supported.

Recommendation - EU Only



- Hereby, Samsung Electronics, declares that this PDP TV is in compliance with the essential requirements and other relevant provisions of Directive 1999/5/EC.
- The official Declaration of Conformity may be found at <http://www.samsung.com>, go to Support > Search Product Support and enter the model name.
- This equipment may be operated in all EU countries.

***This page is intentionally
left blank.***

Weitere Informationen zum Anzeigen des e-Manuals finden Sie auf Seite 14.

Die Abbildungen und Illustrationen in diesem Handbuch dienen nur zur Information und können vom tatsächlichen Aussehen des Geräts abweichen. Änderungen an Ausführung und technischen Daten vorbehalten.

Hinweis zu Digitalfernsehen

- Die Funktionalitäten für Digitalfernsehen (DVB) stehen nur in Ländern/Regionen zur Verfügung, in denen digitale terrestrische DVB-T-Signale (MPEG2 und MPEG4 AVC) gesendet werden oder in denen Sie Zugang zu einem kompatiblen Kabelfernsehdienst mit DVB-C (MPEG2 und MPEG4 AAC) haben. Fragen Sie Ihren örtlichen Händler, wenn Sie Informationen über die Verfügbarkeit von DVB-T oder DVB-C in Ihrer Gegend benötigen.
- DVB-T ist der Standard des europäischen DVB-Konsortiums für die Übertragung von digitalem terrestrischem Fernsehen, und DVB-C ist der Standard für die Übertragung von digitalem Kabelfernsehen. Allerdings werden manche Unterscheidungsmerkmale wie EPG (elektronischer Programmführer), VOD (Video on Demand) usw. in dieser Spezifikation nicht berücksichtigt. Deshalb können sie zum jetzigen Zeitpunkt noch nicht eingesetzt werden.
- Zwar hält dieses Fernsehgerät die aktuellen Standards der DVB-T- und DVB-C-Spezifikationen [Version August 2008] ein, aber es kann nicht garantiert werden, dass die Kompatibilität mit zukünftigen digitalen terrestrischen DVB-T- und DVB-C-Signalen gewahrt bleibt.
- In Abhängigkeit von den Ländern/Regionen, in denen dieses Fernsehgerät eingesetzt wird, verlangen manche Kabelfernsehanbieter zusätzliche Gebühren für solch einen Dienst, und möglicherweise wird verlangt, dass Sie den Vertragsbedingungen des Unternehmens zustimmen.
- Manche Digitalfernsehfunktionen sind in einigen Ländern oder Regionen möglicherweise nicht verfügbar, und DVB-C-Signale kann das Gerät bei manchen Kabelfernsehanbietern möglicherweise nicht fehlerfrei verarbeiten.
- Für weitere Informationen setzen Sie sich bitte mit dem Samsung-Kundendienstzentrum in Verbindung.
 Die Empfangsqualität des Fernsehgeräts kann durch Unterschiede bei den Sendeverfahren in verschiedenen Ländern beeinträchtigt werden. Kontrollieren Sie die Leistung des Fernsehgeräts bei Ihrem örtlichen SAMSUNG-Händler oder wenden Sie sich an das Samsung-Callcenter um festzustellen, ob sich die Empfangsqualität durch Ändern der FernsehEinstellungen verbessern lässt.

Benutzerhinweise

• Einbrennen von Standbildern

Lassen Sie Standbilder (z. B. von einem Videospiel) auf dem Plasmamonitor höchstens einige Minuten lang anzeigen, da das Bild anderenfalls einbrennen kann. Das Einbrennen von Standbildern wird auch als „Bildkonservierung“ bezeichnet. Sie können das Einbrennen vermeiden, indem Sie die Helligkeit und den Kontrast des Bildschirms beim Anzeigen von Standbildern verringern.

• Wärmeentwicklung auf der Oberseite des Plasmabildschirms

Die Oberseite des Produkts kann nach längerem Betrieb warm werden, da die Wärme aus dem Monitor über die Entlüftungsöffnung im oberen Teil des Geräts abgeführt wird.

Dies ist normal und weist nicht auf einen Defekt oder eine Fehlfunktion des Geräts hin.

Allerdings sollten Kinder von dem oberen Teil des Geräts ferngehalten werden.

• Das Gerät verursacht ein „knackendes“ Geräusch.

Ein „knackendes“ Geräusch entsteht, wenn das Gerätematerial sich aufgrund einer Änderung der Umgebung, wie z. B. Temperaturschwankungen oder Änderung der Luftfeuchtigkeit, zusammenzieht oder ausdehnt. Das ist normal und stellt keinen Defekt des Geräts dar.

• Pixelfehler

Der Plasmabildschirm, für dessen Herstellung hoch entwickelte Technologie eingesetzt wird, besitzt eine Bildfläche mit 2.360.000 (bei HD-Auflösung) bis 6.221.000 (bei Full-HD-Auflösung) Pixeln. Allerdings können ein paar zu helle oder zu dunkle Pixel auf der Bildfläche zu sehen sein. Diese Pixelfehler haben keinen Einfluss auf die Geräteleistung.

• Vermeiden Sie den Betrieb des Plasmabildschirms bei Temperaturen unter 5° C.

• Ein Standbild, dass zu lange angezeigt wird, kann zu einer bleibenden Beschädigung des Plasmabildschirms führen.

Der Betrieb des Plasmafernsehers im Format 4:3 für einen längeren Zeitraum kann links, rechts und in der Mitte des Monitors Spuren der Bildränder hinterlassen, die durch die unterschiedliche Lichtemission auf dem Monitor verursacht werden. Durch die Wiedergabe einer DVD oder den Betrieb einer Spielkonsole kann es auf dem Bildschirm zu ähnlichen Effekten kommen.

Schäden, die durch die o. g. Effekte verursacht wurden, fallen nicht unter die Garantie.

• Nachbilder auf dem Bildschirm.

Durch das Anzeigen der Standbilder von Videospielen oder vom PC über einen gewissen Zeitraum hinaus können partielle Nachbilder entstehen. Um diesen Effekt zu verhindern, verringern Sie Helligkeit und Kontrast, wenn Sie Standbilder für einen längeren Zeitraum anzeigen möchten.

• Garantie

Durch diese Garantie nicht abgedeckt sind Schäden, die durch das Einbrennen von Bildern entstehen.

Das Einbrennen von Bildern wird von der Garantie nicht abgedeckt.



Korrekte Entsorgung von Altgeräten (Elektroschrott)

(In den Ländern der Europäischen Union und anderen europäischen Ländern mit einem separaten Sammelsystem)

Die Kennzeichnung auf dem Produkt, Zubehörteilen bzw. auf der dazugehörigen Dokumentation gibt an, dass das Produkt und Zubehörteile (z. B. Ladegerät, Kopfhörer, USB-Kabel) nach ihrer Lebensdauer nicht zusammen mit dem normalen Haushaltsmüll entsorgt werden dürfen. Entsorgen Sie dieses Gerät und Zubehörteile bitte getrennt von anderen Abfällen, um der Umwelt bzw. der menschlichen Gesundheit nicht durch unkontrollierte Müllbeseitigung zu schaden. Helfen Sie mit, das Altgerät und Zubehörteile fachgerecht zu entsorgen, um die nachhaltige Wiederverwertung von stofflichen Ressourcen zu fördern. Private Nutzer wenden sich an den Händler, bei dem das Produkt gekauft wurde, oder kontaktieren die zuständigen Behörden, um in Erfahrung zu bringen, wo Sie das Altgerät bzw. Zubehörteile für eine umweltfreundliche Entsorgung abgeben können. Gewerbliche Nutzer wenden sich an ihren Lieferanten und gehen nach den Bedingungen des Verkaufsvertrags vor. Dieses Produkt und elektronische Zubehörteile dürfen nicht zusammen mit anderem Gewerbemüll entsorgt werden.



Korrekte Entsorgung der Batterien dieses Produkts

(In den Ländern der Europäischen Union und anderen europäischen Ländern mit einem separaten Altbatterie-Rücknahmesystem)

Die Kennzeichnung auf der Batterie bzw. auf der dazugehörigen Dokumentation oder Verpackung gibt an, dass die Batterie zu diesem Produkt nach seiner Lebensdauer nicht zusammen mit dem normalen Haushaltsmüll entsorgt werden darf. Wenn die Batterie mit den chemischen Symbolen Hg, Cd oder Pb gekennzeichnet ist, liegt der Quecksilber-, Cadmium- oder Blei-Gehalt der Batterie über den in der EG-Richtlinie 2006/66 festgelegten Referenzwerten. Wenn Batterien nicht ordnungsgemäß entsorgt werden, können sie der menschlichen Gesundheit bzw. der Umwelt schaden. Bitte helfen Sie, die natürlichen Ressourcen zu schützen und die nachhaltige Wiederverwertung von stofflichen Ressourcen zu fördern, indem Sie die Batterien von anderen Abfällen getrennt über Ihr örtliches kostenloses Altbatterie- Rücknahmesystem entsorgen.

Absichern des Aufstellbereichs

Halten Sie die erforderlichen Abstände zwischen dem Gerät und anderen Objekten (z.B. Wänden) ein, um eine ausreichende Lüftung sicherzustellen.

Wenn Sie dies nicht tun, besteht die Gefahr, dass aufgrund eines Anstiegs der Temperatur im Innern des Geräts ein Brand ausbricht oder andere Probleme mit dem Gerät auftreten.

🔧 Wenn Sie einen Standfuß oder eine Wandhalterung einsetzen, verwenden Sie ausschließlich Teile von Samsung Electronics.

Wenn Sie Teile eines anderen Herstellers verwenden, kann es zu Problemen mit dem Gerät oder zu Verletzungen kommen, falls das Gerät herunterfällt.

🔧 Das Aussehen kann sich je nach Gerät unterscheiden.

Gehen Sie beim Anschließen des Fernsehgeräts vorsichtig vor, da einige Teile warm werden können.

Aufstellen des Geräts mit dem Standfuß

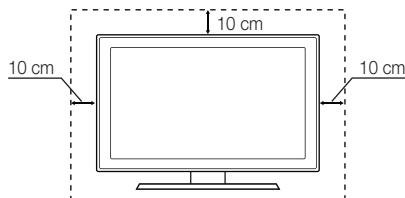

Installation des Geräts mit der Wandhalterung

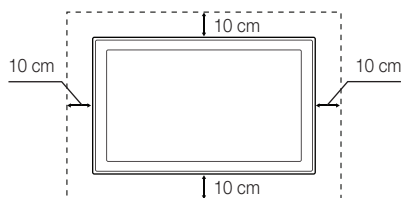

Liste der Funktionen

- **3D:** Mit dieser faszinierenden neuen Funktion können Sie die 3D-Inhalte bestimmter Sender oder eines 3D-fähigen BD-Players anzeigen.
- **SMART HUB:** Der Gateway zu allen integrierten Inhalten
 - Smart Hub hilft Ihnen bei der vielfältigen Auswahl Ihres Unterhaltungsprogramms.
 - Dadurch können Sie Ihre Unterhaltung schnell und einfach über eine benutzerfreundliche Benutzeroberfläche steuern.
 - Greifen Sie auf zahlreiche Anwendungen zu, die täglich neu hinzugefügt werden.
 - Richten Sie Ihr Fernsehgerät nach Ihren Wünschen ein, indem Sie die Anwendungen gemäß Ihren Vorlieben gruppieren & sortieren.
- **AllShare Play:** Mit AllShare Play können Sie Fotos, Videos und Musik auf USB-Geräten, Digitalkameras, Mobilgeräten und PCs anzeigen bzw. wiedergeben und darauf zugreifen. Sie können über Ihr Drahtlosnetzwerk auf PCs, Mobilgeräte und andere kompatible Geräte zugreifen.
- **Anynet+ (HDMI-CEC):** Sie können alle angeschlossenen Samsung-Geräte, die Anynet+ unterstützen, mit der Fernbedienung für Ihr Samsung-Fernsehgerät bedienen.
- **e-Manual:** Sie können das vollständige Handbuch auf Ihrem Fernsehbildschirm anzeigen. (S. 14)

Zubehör

- ✎ Vergewissern Sie sich, dass im Lieferumfang des Fernsehgeräts folgende Komponenten enthalten sind. Falls irgendwelche Teile fehlen sollten, setzen Sie sich bitte mit Ihrem Händler in Verbindung.
- ✎ Farbe und Form der Teile können sich je nach Modell unterscheiden.
- ✎ Kabel, die nicht zum Paketinhalt gehören, können gesondert erworben werden.
- ✎ Achten Sie darauf, dass Sie beim Auspacken keine Zubehöerteile übersehen, die durch Verpackungsmaterialien verdeckt werden.

⚠ ACHTUNG: STELLEN SIE DIE VERBINDUNG DAUERHAFT HER, DAMIT DAS NETZTEIL NICHT VOM GERÄT GETRENNT WERDEN KANN

- Fernbedienung & 2 Batterien (Typ AAA)
- Benutzerhandbuch
- Garantiekarte (nicht überall verfügbar) / Sicherheitshinweise
- Netzkabel
- Reinigungstuch
- Samsung 3D-Aktivbrille



Ferritkern (2 Stk.)

- ✎ Ferritkerne für Netzkabel: Mit den Ferritkernen wird das Kabel vor Störungen geschützt. Wenn Sie das Kabel anschließen, öffnen Sie die Ferritkerne und befestigen Sie sie mit einem deutlich hörbaren Klicken nahe dem Stecker am Kabel (siehe Abbildung).

- **A** Maximaler Abstand zwischen dem Ferritkern und dem Stecker, der an das Fernsehgerät angeschlossen wird: 2 cm

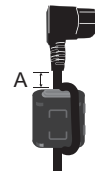

Netzkabel

- ✎ Ferritkern für das LAN-Kabel: Mit dem Ferritkern wird das Kabel vor Störungen geschützt. Wenn Sie das Kabel anschließen, öffnen Sie den Ferritkern und legen Sie ihn in der Nähe des Steckers mit einem deutlich hörbaren Klicken um das Kabel (siehe Abbildung).



LAN-Kabel
(separat erhältlich).

- Verwaltungskosten werden abgerechnet, wenn:
 - (a) auf Ihren Wunsch ein Servicetechniker zu Ihnen geschickt wird, und es liegt kein Defekt des Geräts vor (d.h. wenn Sie dieses Benutzerhandbuch nicht gelesen haben)
 - (b) Sie das Gerät in eine Reparaturwerkstatt bringen, und es liegt kein Defekt des Geräts vor (d.h. wenn Sie dieses Benutzerhandbuch nicht gelesen haben)
- Der abgerechnete Betrag wird Ihnen mitgeteilt, ehe irgendwelche Arbeiten oder Kundenbesuche ausgeführt werden.

Verwenden der Bedieneinheit des Fernsehers (Tasten)

Der TV-Controller verfügt über einen Knopf, den Sie in alle Richtungen bewegen können, und der die Navigation auch ohne Fernbedienung ermöglicht.

- Manche Funktionen, für die Sie eine PIN eingeben müssen, stehen möglicherweise nicht zur Verfügung.
- Form und Farbe des Geräts können je nach Modell unterschiedlich sein.
- Mit Hilfe des TV-Controllers, einer kleinen Joystick-ähnlichen Taste links unten am Fernsehgerät, können Sie den Fernseher ohne Fernbedienung bedienen.

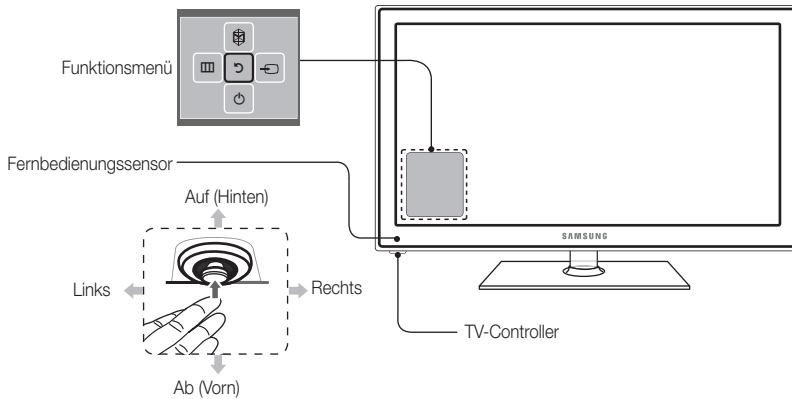

- Befolgen Sie diese Anweisungen, und schauen Sie dabei von vorne auf das Fernsehgerät.
- Achten Sie darauf, dass Sie nicht auf den Controller drücken, wenn Sie ihn zum Auswählen einer Funktion nach oben/unten/links/rechts bewegen. Wenn Sie zunächst auf den Controller drücken, können Sie ihn nicht mehr nach oben/unten/links/rechts bewegen.

Einschalten	Im Standby-Modus können Sie das Fernsehgerät einschalten, indem Sie auf den Controller drücken.
Einstellen der Lautstärke	Sie können die Lautstärke bei eingeschaltetem Fernsehgerät einstellen, indem Sie den Controller nach links oder rechts bewegen.
Auswählen eines Senders	Den Sender wechseln Sie, indem Sie den Controller bei eingeschaltetem Fernsehgerät nach hinten bzw. vorne bewegen.
Verwenden des Funktionsmenüs	Zum Anzeigen und Verwenden des Funktionsmenüs drücken Sie bei eingeschaltetem Fernsehgerät kurz auf den Controller. Wenn Sie das Funktionsmenü schließen möchten, drücken Sie erneut kurz auf den Controller.
Auswählen einer Option unter MENÜ (☰)	Bei geöffnetem Funktionsmenü können Sie das MENÜ (☰) auswählen, indem Sie den Controller nach links bewegen. Das Bildschirmmenü wird angezeigt. Durch Bewegen des Controllers nach rechts können Sie eine Option auswählen. Weitere Optionen können Sie durch Bewegen des Controllers nach rechts, links, hinten oder vorne auswählen. Zum Ändern eines Parameters wählen Sie diesen aus und drücken auf den Controller.
Auswählen von SMART HUB (📺)	Wählen Sie SMART HUB (📺) aus, wenn das Funktionsmenü angezeigt wird, indem Sie den Controller nach hinten bewegen. Das Hauptfenster von SMART HUB wird angezeigt. Wenn Sie eine Anwendung auswählen möchten, wählen Sie sie aus, und drücken Sie dann auf den Controller.
Auswählen einer Quelle (📺)	Bei geöffnetem Funktionsmenü können Sie die Liste Quelle (📺) auswählen, indem Sie den Controller nach rechts drücken. Das Fenster Quelle wird angezeigt. Wenn die gewünschte Quelle markiert ist, drücken Sie auf den Controller.
Ausschalten (🔌)	Wählen Sie bei geöffnetem Funktionsmenü Ausschalten (🔌), indem Sie den Controller nach vorne ziehen und dann auf ihn drücken.

- Wenn Sie die Fenster **Menü**, **Smart Hub**, oder **Quelle** schließen möchten, halten Sie den Controller länger als 1 Sekunde lang gedrückt.

Standby-Modus

Wenn Sie den Fernseher ausschalten, wechselt das Gerät in den Standby-Modus und verbraucht auch weiterhin eine kleine Menge an Strom. Um sicher zu gehen und den Energieverbrauch zu reduzieren, sollten Sie Ihr Fernsehgerät nicht über einen längeren Zeitraum im Standby-Modus laufen lassen (z. B. wenn Sie verreist sind). Ziehen Sie in solchen Fällen das Netzkabel aus der Steckdose.

Fernbedienung

Dies ist eine spezielle Fernbedienung für Personen mit eingeschränktem Sehvermögen. Die Ein/Aus-Taste sowie die Tasten zum Einstellen des Senders und der Lautstärke sind in Braille beschriftet.

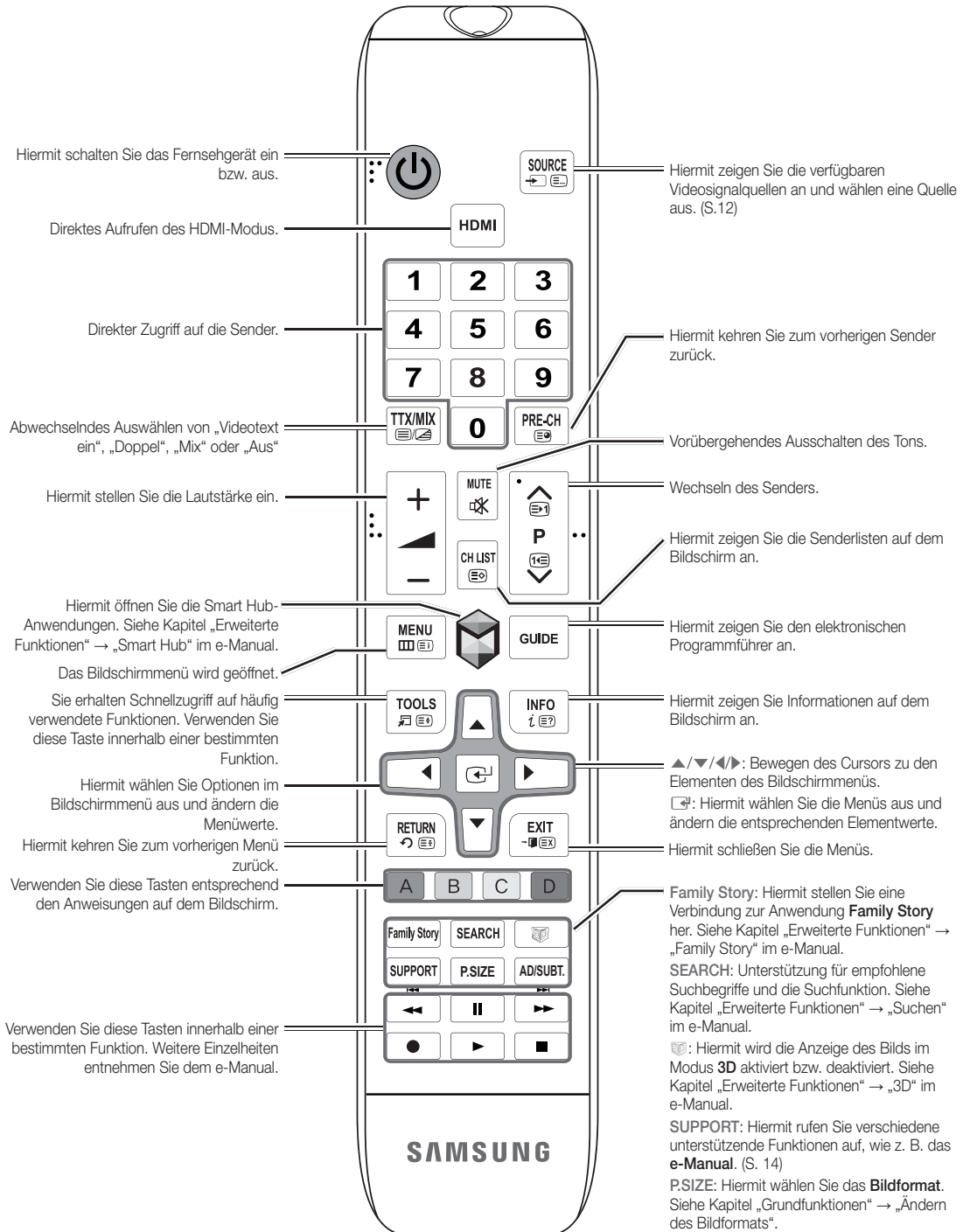

Einlegen von Batterien (Batteriegröße: AAA)

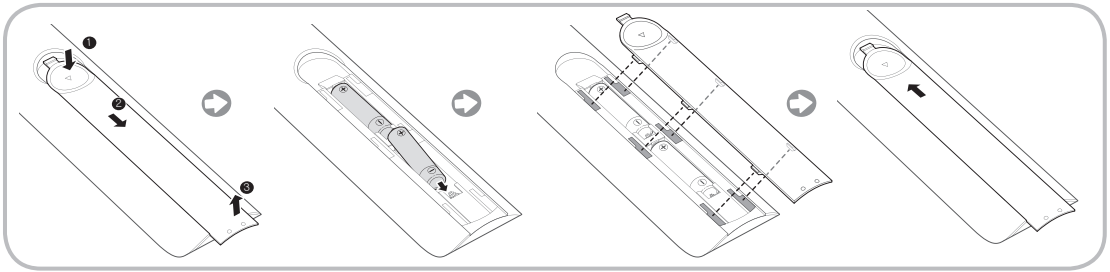



HINWEISE

- Setzen Sie die Fernbedienung bis zu einer Entfernung von maximal 7 m zum Fernsehgerät ein.
- Helles Licht kann die Leistung der Fernbedienung verschlechtern. Vermeiden Sie Leuchtstoffröhren oder ein Neonschild in der Nähe der Fernbedienung.
- Form und Farbe können je nach Modell unterschiedlich sein.

Anschließen an eine Antenne



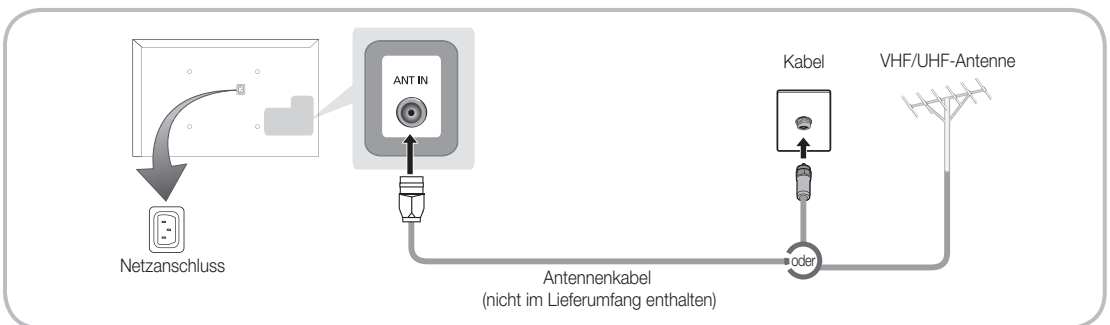

Wenn das Fernsehgerät zum ersten Mal eingeschaltet wird, werden automatisch die Grundeinstellungen vorgenommen.

-  Voreinstellung: Anschließen ans Stromnetz und an die Fernsehantenne.
-  Das Plasmagerät kann Störungen im Amateurfunk- oder Mittelwellenband verursachen.
-  Wenn Sie ein Mobiltelefon mit Zweiwegradio oder Mobilgeräte, die das Amateurfunk- und Mittelwellenband nutzen, in der Nähe des Fernsehgeräts verwenden, kann dies zu Störungen am Fernseher führen.





Einstellung (Anfangseinstellung)

Wenn Sie das Fernsehgerät zum ersten Mal einschalten, helfen eine Reihe aufeinanderfolgender Abfragen und Fenster beim Durchführen der Grundeinstellungen. Drücken Sie zum Konfigurieren der Einstellungen die Taste  auf Ihrer Fernbedienung.

-  Das Menü **Einstell.** ist nur verfügbar, wenn die Eingangsquelle auf „TV“ eingestellt ist. Siehe „Ändern der Eingangsquelle“ (S. 12).
-  Um zum vorherigen Schritt für das Konfigurieren der **Einstell.** zurückzukehren, wählen Sie **Zurück**.
-  Zunächst müssen Sie sicherstellen, dass das Fernsehgerät an eine Antenne oder ein Kabel angeschlossen ist (S. 7).
-  Wählen Sie zum Starten der Funktion **Einstell.** die Option **Start**.

1	Menüsprache: Auswählen einer Menüsprache	Wählen Sie mit Hilfe der Fernbedienung die gewünschte Menüsprache aus, und wählen Sie dann Weiter . Ab dem nächsten Schritt zeigt das Fernsehgerät die Menüs in der ausgewählten Sprache an.
2	Modusauswahl: Auswählen des Modus „Privatgebrauch“.	Wählen Sie mit Hilfe der Fernbedienung zunächst Privatgebrauch und dann Weiter . Shop-Demo -Modus ist für den Betrieb beim Fachhändler bestimmt.
3	Netzwerkeinstellungen: Konfigurieren der Netzwerkeinstellungen  Wenn Sie die Verbindung zu einem späteren Zeitpunkt herstellen möchten, wählen Sie Überspr.	Wenn Sie die Netzwerkverbindung jetzt einrichten möchten, wählen Sie mit Hilfe der Fernbedienung Start . Wenn Sie Ihre Netzwerkinformationen nicht kennen oder sie später einrichten möchten, wählen Sie Überspr. Weitere Informationen zu den Konfigurationsanforderungen und -anweisungen finden Sie im e-Manual unter „Konfigurieren des Kabel- und Drahtlosnetzwerks“ sowie im Abschnitt zur Netzwerkverbindung in diesem Handbuch (S. 13). Sie können die Netzwerkverbindung später mit Hilfe des Menüs Netzwerk einrichten.
4	Software-Update: Aktualisieren der Software mit der neuesten Version  Wenn Sie das Update später durchführen möchten, wählen Sie Überspr.	Wählen Sie Weiter , um die Software des Fernsehgeräts zu aktualisieren. Das Software-Update wird automatisch durchgeführt, wenn Ihr Fernsehgerät eine ältere Version verwendet. Wenn Sie die Aktualisierung später durchführen möchten, wählen Sie Überspr. Weitere Informationen finden Sie im e-Manual unter Software-Update („Voreinstellungen“ → Menü „Unterstützung“).  Dies kann je nach Netzwerkstatus einige Zeit dauern.
5	Vertragsbedingungen	Wenn Sie die Werte unter Netzwerkeinstellungen konfiguriert haben, wird das Fenster Vertragsbedingungen angezeigt.  Es kann einige Sekunden dauern, bis das Fenster angezeigt wird. Das Fenster Allg. Haftungsausschl. wird angezeigt. Wählen Sie Zustimmen . Das Fenster D.-Sch.-Richtl. wird angezeigt. Wählen Sie Zustimmen .  Wenn Sie die Funktion Smart Hub verwenden möchten, müssen Sie zunächst Zustimmen für die Option Vertragsbedingungen auswählen.
6	Das Land wählen. (Je nach Land)	Wählen Sie das gewünschte Land aus.  Nachdem Sie im Menü „Land“ das Land eingestellt haben, werden Sie bei manchen Modellen aufgefordert, die PIN-Nummer einzurichten.
7	Autom. Sendersuchlauf (1): Auswählen, wie Sie fernsehen möchten.	Sendereinstellung: Ist es erforderlich, am Fernsehgerät Sender zu suchen und einzustellen? <ul style="list-style-type: none">• Ja, Sendersuchl. ausführen: Alle verfügbaren Sender werden gesucht und im Fernsehgerät gespeichert.• Nein, nicht erforderlich: Sender werden über Set-Top-Box (externen Receiver) empfangen, keine Sendersuche am Fernsehgerät erforderlich.

8	Autom. Sendersuchlauf (2): (Je nach Land) Auswählen von Suchoptionen	Wählen Sie den Sendertyp für den Suchlauf aus. Wenn Sie den Antennentyp auf Kabel einstellen, können Sie den Sendern im nächsten Schritt einen Zahlenwert (Senderfrequenzen) zuweisen. Weitere Informationen finden Sie im e-Manual unter Autom. Sendersuchlauf (Menü „Sender“ → „Speichern von Sendern“).  Wählen Sie zum Unterbrechen des Speichervorgangs zu einem beliebigen Zeitpunkt die Option Stopp .
9	Uhr: Hiermit stellen Sie den Uhrmodus ein	<ul style="list-style-type: none"> • Auto: Hiermit wird die aktuelle Uhrzeit automatisch eingestellt. • Manuell: Hiermit können Sie das Datum und die Uhrzeit manuell einstellen.
10	Einstell. abgeschlossen	Wählen Sie zum Fertigstellen Schließen .  Alle vorgenommenen Einstellungen werden angezeigt.

So setzen Sie diese Funktion zurück:

Wählen Sie **System - Einstell.** (Anfangseinstellung). Geben Sie Ihre 4-stellige PIN ein. Die Standard-PIN lautet „0-0-0-0“ (außer Frankreich). Verwenden Sie zum Ändern der PIN die Funktion **PIN ändern**.

Sie sollten das Verfahren für **Einstell. (Menü → System)** zuhause erneut durchführen, selbst wenn Sie es bereits im Geschäft durchgeführt haben.

 Wenn Sie den PIN-Code vergessen haben, drücken Sie die Tasten auf der Fernbedienung im Standby-Modus in der angegebenen Reihenfolge, um die PIN auf „0-0-0-0“ zurückzusetzen: **MUTE** → 8 → 2 → 4 → **POWER** (Ein).

Anschlüsse

- ☞ Weitere Informationen finden Sie im **e-Manual** unter **Anschließen des Fernsehgeräts**.
- ☞ Das angezeigte Bild kann je nach Modell unterschiedlich sein.

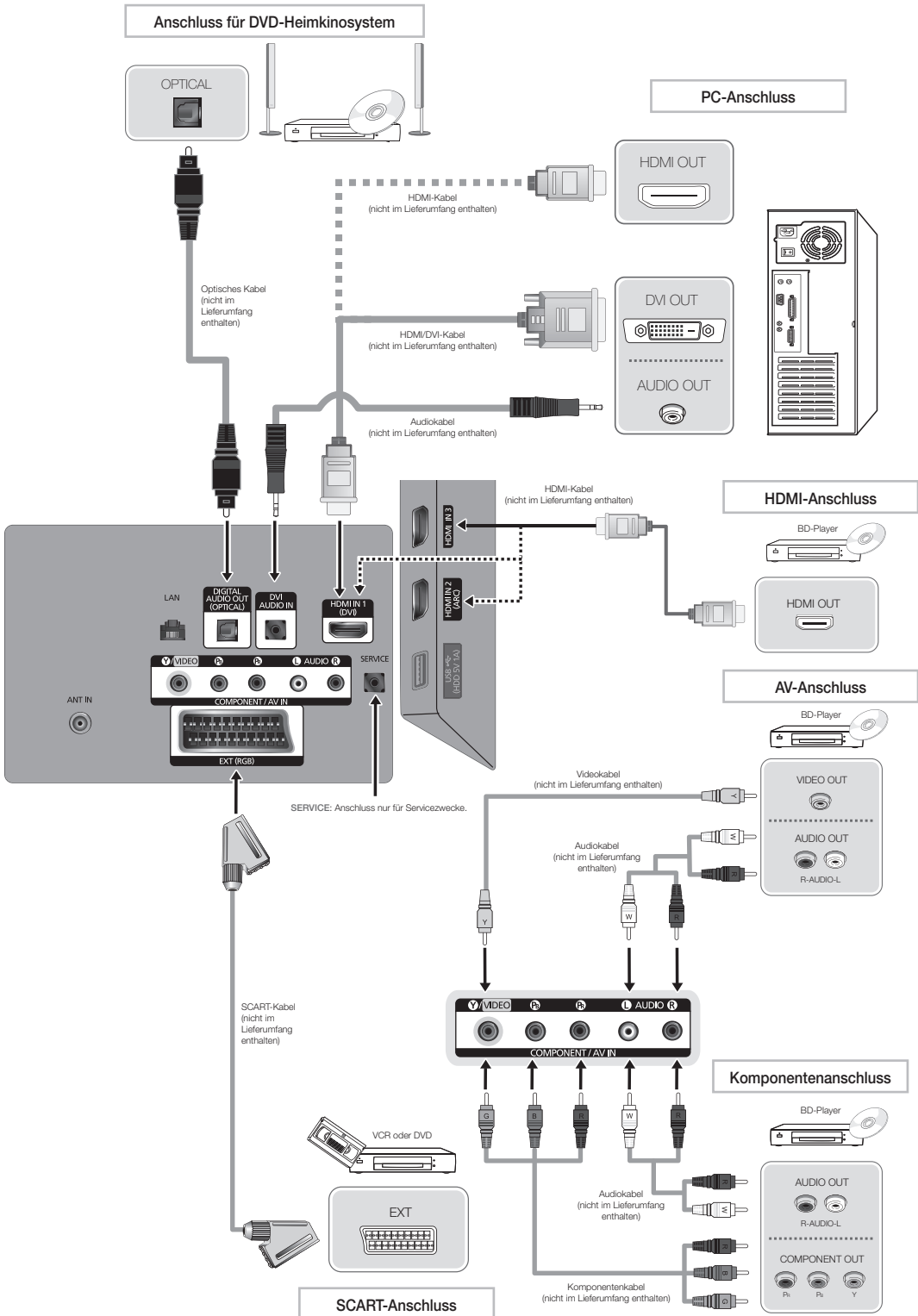

Verwenden der „CI“- oder „CI+“-Karte

Um Bezahlsender zu sehen, müssen Sie eine „CI“- oder „CI+“-Karte einsetzen.

- Wenn Sie keine „CI“- oder „CI+“-Karte einsetzen, wird bei einigen Sendern die Meldung „Verschlüsseltes Signal“ angezeigt.
- Die Verbindungsinformationen mit Telefonnummer, Kennung der „CI“- oder „CI+“-Karte, Hostkennung und anderen Angaben wird nach ungefähr 2 bis 3 Minuten angezeigt. Wenn eine Fehlermeldung angezeigt wird, wenden Sie sich bitte an Ihren Dienstanbieter.
- Wenn das Konfigurieren der Senderinformationen abgeschlossen ist, wird die Meldung „Updating Completed“ (Aktualisierung abgeschlossen) angezeigt. Dies bedeutet, dass die Senderliste aktualisiert ist.

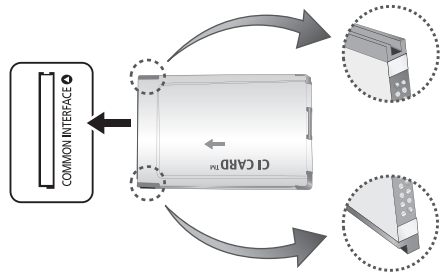

HINWEISE



- Sie können die „CI“- oder „CI+“-Karte bei einem der örtlichen Kabelnetzbetreiber erwerben.
- Ziehen Sie die „CI“- oder „CI+“-Karte vorsichtig mit den Händen heraus. Sie könnte beim Herunterfallen ansonsten beschädigt werden.
- Die Richtung, in der Sie die „CI“- oder „CI+“-Karte einsetzen müssen, ist auf der Karte markiert.
- Die Position des **COMMON INTERFACE**-Steckplatzes ist modellabhängig.
- „CI“- oder „CI+“-Karten werden in einigen Ländern und Regionen nicht unterstützt. Fragen Sie diesbezüglich Ihren autorisierten Fachhändler.
- Wenden Sie sich bei Problemen an den Dienstanbieter.
- Setzen Sie eine „CI“- oder „CI+“-Karte ein, die für die aktuellen Antenneneinstellungen geeignet ist. Andernfalls ist das Bild gestört oder es fällt aus.

Quelle

→ Quelle

Hiermit wählen Sie, ob das Fernsehgerät mit einem Fernsehsignal versorgt wird oder an externe Signalquellen wie z. B. DVD- / Blu-Ray-Player / Kabelreceiver / Satellitenreceiver (Set-Top Box) angeschlossen ist.



■ **TV / Ext. / HDMI1/DVI / HDMI2 / HDMI3 / AV / Component**

1. Drücken Sie auf Ihrer Fernbedienung die Taste . Das Fenster **Smart Hub** wird angezeigt.
 2. Wählen Sie **Quelle**. Das Fenster **Quelle** wird angezeigt.
 3. Wählen Sie die gewünschte externe Eingangsquelle.
-  Sie können lediglich externe Geräte auswählen, die an das Fernsehgerät angeschlossen sind. In der Liste **Quelle** sind die angeschlossenen Eingangsquellen hervorgehoben.
-  Im Menü **Quelle** ist die Option **Ext.** stets aktiviert.

Verwenden der Funktion Name bearb.

Name bearb. ermöglicht Ihnen, einer Eingangsquelle einen Gerätenamen zuzuweisen. Um die Funktion **Name bearb.** zu verwenden, öffnen Sie im Fenster **Extras** das Menü **Quelle**. Die Funktion **Name bearb.** bietet die folgenden Auswahlmöglichkeiten:

■ **VCR / DVD / Kabel-STB / Sat-STB / PVR-STB / AV-Receiver / Spiel / Camcorder / PC / DVI PC / DVI-Geräte / TV / IPTV / Blu-ray / HD DVD / DMA:** Vergeben Sie Namen für die an die Eingangsbuchsen angeschlossenen Geräte, um die Auswahl der Eingangsquellen zu vereinfachen.



-  Wenn Sie einen PC über ein HDMI-Kabel mit dem **HDMI IN 1(DVI)**-Anschluss verbunden haben, wählen Sie unter **PC** die Option **Name bearb.**, um einen Gerätenamen einzugeben.
-  Wenn Sie einen PC über ein HDMI/DVI-Kabel mit dem **HDMI IN 1(DVI)**-Anschluss verbunden haben, wählen Sie unter **DVI PC** die Option **Name bearb.**, um einen Gerätenamen einzugeben.
-  Wenn Sie ein AV-Gerät über ein HDMI/DVI-Kabel mit dem **HDMI IN 1(DVI)**-Anschluss verbunden haben, wählen Sie unter **Name bearb.** die Option **DVI-Geräte**, um einen Gerätenamen einzugeben.

Information

Sie können Detailinformationen zum ausgewählten externen Gerät anzeigen.

Aktual.

Wenn die externen Geräte nicht angezeigt werden, öffnen Sie im Fenster **Quelle** das Menü **Extras**, und wählen Sie dann **Aktual.** Suchen Sie anschließend nach den angeschlossenen Geräten.

-  Alternativ können Sie die Liste der verfügbaren **Quelle** anzeigen, indem Sie mit Hilfe der Fernbedienung die Option  auswählen.

Netzwerkverbindung - Drahtlos

Sie können Ihr Fernsehgerät über einen standardmäßigen WLAN-Router oder ein Modem mit Ihrem LAN verbinden. Um die Verbindung drahtlos herzustellen, müssen Sie einen Samsung WLAN-Adapter (WIS10ABGN oder WIS12ABGNX - separat erhältlich) in einen der USB-Anschlüsse am Fernsehgerät stecken. Siehe nachfolgende Abbildung.

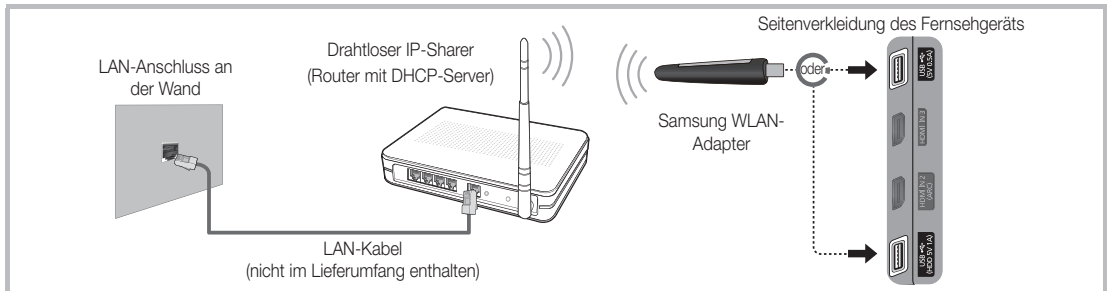

Der Samsung WLAN-Adapter ist separat erhältlich und wird bei ausgewählten Einzelhändlern, E-Commerce-Sites und unter samsungparts.com angeboten. Der Samsung WLAN-Adapter unterstützt die Kommunikationsprotokolle IEEE 802.11a/b/g und n. Samsung empfiehlt, das Protokoll IEEE 802.11 N zu verwenden. Wenn Sie Videos über die IEEE 802.11b/g-Verbindung anzeigen, wird das Videobild möglicherweise nicht ohne Unterbrechungen angezeigt.

Die meisten Drahtlosnetzwerke verfügen über ein Sicherheitssystem, mit dem alle Geräte, die über einen Zugangspunkt oder einen drahtlosen Router (in der Regel ein drahtloser IP-Share) auf das Netzwerk zugreifen wollen, einen verschlüsselten Sicherheitscode (den so genannten Zugriffsschlüssel) übertragen müssen.

Wenn Sie im 802.11n-Modus Pure High-throughput (Greenfield) wählen und als Verschlüsselungstyp ist für Ihren Funkrouter WEP oder TKIP eingestellt, so unterstützt das Samsung-Fernsehgerät eine Verbindung gemäß der Spezifikation für die neue Wi-Fi-Zertifizierung nicht.

Netzwerkverbindung – Kabel

Je nach der Konfiguration Ihres Netzwerks können Sie Ihr Fernsehgerät auf zwei Arten über ein Kabel mit Ihrem Netzwerk verbinden. Diese sind im Folgenden abgebildet:

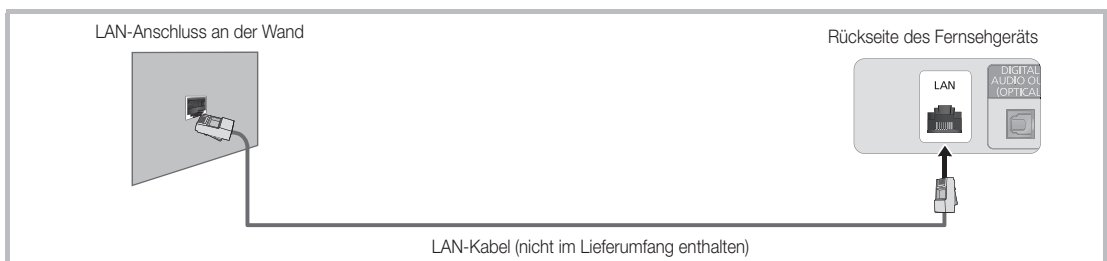
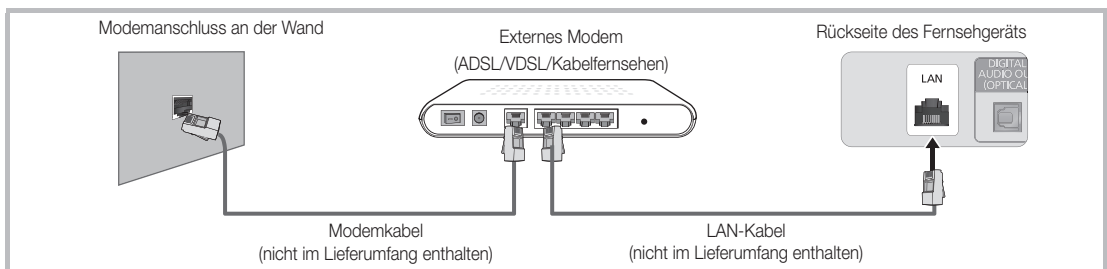

⚠ Nicht unterstützt bei Netzwerkgeschwindigkeiten bis 10 MB/s.

⚠ Verwenden Sie ein CAT5-Kabel (*STP-Typ) für den Anschluss.

*Shielded Twist Pair

So zeigen Sie das e-Manual an

Sie können das e-Manual auch über die Funktion **Unterstützung** im Fenster mit den Schnellzugriffsfunktionen anzeigen. Die Anweisungen zu den Funktionen Ihres Fernsehgeräts finden Sie im e-Manual.

Sie können auch über das entsprechende Menü darauf zugreifen:

Menü → Unterstützung → e-Manual

Zugreifen auf das e-Manual

Gehen Sie folgendermaßen vor, um das e-Manual zu nutzen:

1. Wenn Sie Hilfe benötigen, wählen Sie mit Hilfe der Fernbedienung die Funktion **Unterstützung**. Das Fenster **e-Manual** wird angezeigt.
 2. Wählen Sie die gewünschte Kategorie.
 3. Wählen Sie das gewünschte Thema. Die gewünschte e-Manual-Seite wird angezeigt.
- 📎 Die blauen Begriffe im e-Manual entsprechen der auf dem Fernsehbildschirm angezeigten Menüliste.
 - 📎 Die grünen Symbole im e-Manual stehen für eine Taste auf der Fernbedienung.
 - 📎 Mit Pfeilen verbundene Begriffe (z. B. **Menü → Unterstützung → e-Manual**) im e-Manual bedeuten, dass eine Abfolge von Schritten erforderlich ist, um die gewünschte Funktion nutzen zu können.

So wechseln Sie zwischen den e-Manual-Themen und den entsprechenden Bildschirmen.

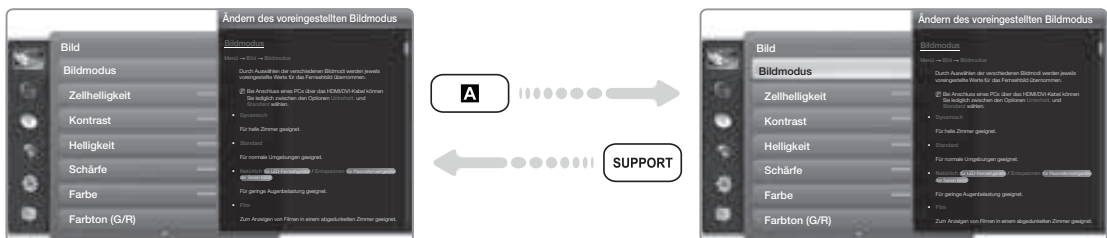

- 📎 Diese Funktion ist in manchen Menüs nicht verfügbar.
 - 📎 Wenn das Menü deaktiviert ist, können Sie die Funktion **Jetzt test.** nicht verwenden.
1. Wählen Sie zum Ausführen der entsprechenden Menübefehle mit Hilfe der Fernbedienung die Option „**A**“.
 2. Wenn Sie zum **e-Manual** zurückkehren möchten, drücken Sie auf der Fernbedienung die Taste **SUPPORT**.

Verwenden der Farb- und Funktionstasten in Verbindung mit dem e-Manual

- ▲ / ▼: Blättern im e-Manual-Fenster nach oben oder unten.
- ◀ / ▶: Wechseln zum vorherigen oder zum nächsten Kapitel.
- **A Jetzt test.:** Anzeigen des zum Thema passenden Bildschirmmenüs. Wenn Sie zum e-Manual zurückkehren möchten, drücken Sie auf der Fernbedienung die Taste **SUPPORT**.
- **B Start:** Wechseln zum Startfenster des e-Manuals.
- **C Position:** Jedes Mal, wenn Sie **C** auswählen, ändert sich die Position des e-Manual-Fensters.
- **D Index:** Hiermit zeigen Sie das Index-Fenster an.
- **RETURN↵:** Zurück zum vorherigen Fenster.

So suchen Sie auf der Indexseite nach einem Thema

1. Um nach einem Thema zu suchen, wählen Sie den Anfangsbuchstaben des Themas aus. Auf der Indexseite wird eine Liste mit Themen und Stichwörtern angezeigt, die mit dem ausgewählten Buchstaben beginnen.
2. Wählen Sie das gewünschte Thema oder Stichwort aus.
3. Die entsprechende Seite im e-Manual wird angezeigt.
 Drücken Sie zum Schließen des Fensters **Index** die Taste **RETURN↵**.

So ändern Sie die Position des e-Manuals auf dem Bildschirm

Wenn Sie das e-Manual aufgrund geöffneter Bildschirmmenüs nicht gut erkennen, können Sie die Position des e-Manuals auf dem Bildschirm ändern.

1. Markieren Sie das Fenster des e-Manuals durch Drücken der Taste **SUPPORT** auf Ihrer Fernbedienung.
2. Drücken Sie auf Ihrer Fernbedienung die Taste **C**. Jedes Mal, wenn Sie die Taste **C** auf Ihrer Fernbedienung drücken, ändert sich die Position des e-Manuals.

Anbringen der Wandhalterung

Anbringen der Wandhalterung

Mit der (separat erhältlichen) Wandhalterung können Sie das Fernsehgerät an einer Wand befestigen.

Detaillierte Informationen zum Montieren der Wandhalterung finden Sie in den Anweisungen, die im Lieferumfang der Wandhalterung enthalten sind. Lassen Sie sich beim Anbringen der Wandhalterung von einem Techniker helfen. Wir raten Ihnen davon ab, dies selbst zu tun.

Samsung Electronics haftet nicht für Schäden an Gerät oder Personen, wenn die Montage vom Kunden selbst durchgeführt wird.

Spezifikation (VESA) der Wandhalterung

🔧 Die Wandhalterung wird nicht mitgeliefert, ist aber gesondert erhältlich.

Montieren Sie die Wandhalterung an einer festen Wand, die senkrecht zum Boden steht. Bei Installation auf anderen Trägermaterialien wenden Sie sich bitte an Ihren Fachhändler. Bei Montage an einer Decke oder schrägen Wand kann das Fernsehgerät herunterfallen und zu Verletzungen führen.

🔧 HINWEISE

- Die Standardabmessungen der Wandhalterung finden Sie in der nachfolgenden Tabelle.
- Beim Kauf unserer Wandhalterung erhalten Sie eine detaillierte Installationsanleitung sowie alle für die Montage erforderlichen Teile.
- Verwenden Sie keine Schrauben, die nicht der VESA-Standardspezifikation für Schrauben entsprechen.
- Verwenden Sie keine Schrauben, die länger sind als in der VESA-Standardspezifikation für Schrauben angegeben. Zu lange Schrauben können Schäden an den inneren Bauteilen des Fernsehgeräts verursachen.
- Bei Wandhalterungen, die nicht der VESA-Standardspezifikation für Schrauben entsprechen, hängt die Länge der Schrauben von der Spezifikation der Wandhalterung ab.
- Ziehen Sie die Schrauben nicht zu fest an, weil Sie auf diese Weise das Gerät beschädigen könnten oder weil das Gerät dadurch herunterfallen und damit Verletzungen verursachen könnte. Samsung haftet nicht bei derartigen Unfällen.
- Samsung haftet nicht für Geräteschäden oder Verletzungen, wenn eine Wandhalterung verwendet wird, die nicht dem VESA-Standard entspricht oder nicht spezifiziert ist, oder wenn der Verbraucher die Installationsanleitung für das Produkt nicht befolgt.
- Montieren Sie das Fernsehgerät nicht in einem Winkel von mehr als 15 Grad.

Produktfamilie	Zoll	VESA-Spezifikation (A * B)	Standardschraube	Menge
Plasmafernsehgerät	43-51	400 X 400	M8	4
	60-64	600 X 400		

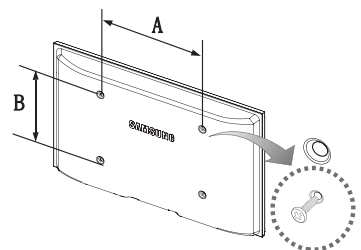

Installieren Sie die Wandhalterung nicht bei eingeschaltetem Fernsehgerät. Sie könnten dabei einen Stromschlag erhalten und sich verletzen.

Befestigen des Fernsehgeräts an der Wand



Achtung: Das Fernsehgerät kann hinfallen, wenn Sie daran ziehen, es schieben oder darauf klettern. Stellen Sie insbesondere sicher, dass sich keine Kinder über das Fernsehgerät hängen oder es in sonstiger Weise destabilisieren. Andernfalls kann das Fernsehgerät umkippen und schwere oder tödliche Verletzungen zur Folge haben. Beachten Sie alle in den Sicherheitshinweisen genannten Anweisungen, die Ihrem Fernsehgerät beigefügt sind. Für zusätzliche Stabilität und Sicherheit können Sie wie unten beschrieben die Absturzsicherung erwerben und anbringen.

So verhindern Sie, dass das Fernsehgerät herunterfällt

1. Stecken Sie die Schrauben durch die Halterungen und befestigen Sie sie fest an der Wand. Vergewissern Sie sich, dass die Schrauben gut halten.
 - 🔩 Je nach Ausführung der Wand benötigen Sie zum Befestigen weiteres Material, wie z. B. Dübel.
 - 🔩 Da die benötigten Halterungen, Schrauben und das Band nicht zum Lieferumfang gehören, müssen Sie diese Teile gesondert erwerben.
2. Entfernen Sie die Schrauben in der Mitte auf der Rückseite des Fernsehgeräts. Setzen Sie diese Schrauben in die Halterungen ein, und befestigen Sie die Schrauben dann wieder am Fernsehgerät.
 - 🔩 Die Schrauben werden möglicherweise nicht zusammen mit dem Gerät geliefert. Kaufen Sie in diesem Fall Schrauben entsprechend den folgenden Angaben.
 - 🔩 Daten der Schrauben
 - Bei einem 43 – 64-Zoll-Gerät: M8
3. Verbinden Sie die Halterungen an der Wand und die Halterung am Fernsehgerät mit einem festen Kabel miteinander, und ziehen Sie es dann fest.
 - 🔩 **HINWEISE**
 - Stellen Sie das Fernsehgerät in der Nähe der Wand auf, damit es nicht nach hinten kippen kann.
 - Es ist noch sicherer, wenn die Halterungen an der Wand niedriger als die Halterungen am Fernsehgerät sind.
 - Lösen Sie das Band, ehe Sie den Fernseher bewegen.
4. Kontrollieren Sie, ob alle Anschlüsse weiterhin fest verbunden sind. Prüfen Sie regelmäßig die Verbindungen auf Zeichen von Ermüdung oder Versagen. Bei Zweifeln hinsichtlich der Sicherheit Ihrer Halterungen wenden Sie sich an einen professionellen Installationsbetrieb.

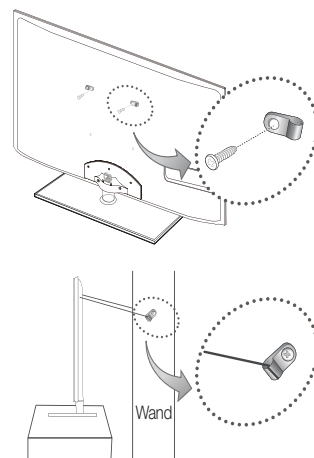

Fehlerbehebung

Bei Fragen zum Fernsehgerät schauen Sie zuerst in dieser Liste nach. Wenn keiner dieser Tipps zur Fehlerbehebung weiterhilft, wechseln Sie zur Website „www.samsung.com“, und klicken Sie dort auf „Support“ oder wenden Sie sich an das in der Liste auf der letzten Seite angegebene Callcenter.

Probleme	Lösungen und Erklärungen
Der Fernseher kann nicht eingeschaltet werden.	<ul style="list-style-type: none"> • Vergewissern Sie sich, dass das Netzkabel sicher mit der Wandsteckdose und dem Fernsehgerät verbunden ist. • Vergewissern Sie sich, dass die Netzsteckdose Strom liefert. • Drücken Sie die Taste  am Fernsehgerät, um zu prüfen, ob die Fernbedienung richtig funktioniert. Wenn das Fernsehgerät eingeschaltet wird, lesen Sie den Abschnitt „Die Fernbedienung funktioniert nicht“ weiter unten.
Kein Bild/Video.	<ul style="list-style-type: none"> • Überprüfen Sie die Kabelverbindungen. Unterbrechen Sie kurzzeitig alle Kabelverbindungen zwischen dem Fernsehgerät und den externen Geräten. • Stellen Sie den Videoausgang Ihres externen Geräts (Kabel-/Satellitenreceiver, DVD-/Blu-ray-Player usw.) so ein, dass er zur Verbindung mit dem Fernsehgerät passt. Zum Beispiel: Wenn der HDMI-Ausgang des externen Geräts verwendet wird, schließen Sie es an den HDMI-Eingang Ihres Fernsehers an. • Stellen Sie sicher, dass die angeschlossenen Geräte eingeschaltet sind. • Achten Sie darauf, dass Sie die richtige Eingangsquelle eingestellt haben. • Schließen Sie das Netzkabel an, um das angeschlossene Gerät neu zu starten.
Die Fernbedienung funktioniert nicht.	<ul style="list-style-type: none"> • Ersetzen Sie die Batterien der Fernbedienung, und achten Sie dabei auf die richtige Polung (+/-). • Reinigen Sie das Sendefenster der Fernbedienung. • Versuchen Sie, die Fernbedienung aus einer Entfernung von 1,5 bis 1,8 m aus direkt auf das TV-Gerät zu richten.
Die Fernbedienung des Kabel-/Satellitenreceivers schaltet das Fernsehgerät nicht ein/aus und regelt auch nicht die Lautstärke.	<ul style="list-style-type: none"> • Programmieren Sie die Fernbedienung des Kabel-/Satellitenreceivers so, dass sie das Fernsehgerät anspricht. Den Code für SAMSUNG TV finden Sie in der Bedienungsanleitung für Ihren Kabel-/Satellitenreceiver.

 Manche der obigen Abbildungen und Funktionen gibt es nur bei bestimmten Modellen.

 Sie können den optimalen Zustand Ihres Fernsehgeräts erhalten, indem Sie regelmäßig die aktuelle Firmware per USB von der Website (samsung.com → Support → Downloads) herunterladen.



Lagerung und Wartung

- Wenn Sie Aufkleber auf dem Bildschirm des Monitors anbringen, bleiben nach dem Entfernen Kleberückstände zurück. Entfernen Sie diese, bevor Sie fernsehen.



Sprühen Sie kein Wasser direkt auf das Gerät. Jede Flüssigkeit, die in das Gerät eindringt, kann zu einer Funktionsstörung, einem Brand oder einem Stromschlag führen.

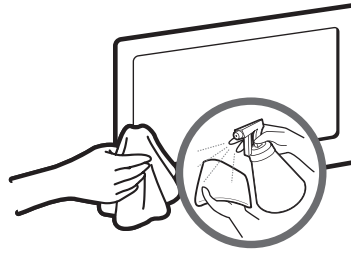

Reinigen Sie das Gerät mit einem weichen Tuch, das Sie vorher mit einer kleinen Menge Wasser anfeuchten. Verwenden Sie keine entzündlichen Flüssigkeiten (z. B. Benzol, Verdünner) oder Einigungsmittel.

Technische Daten







Umgebungsbedingungen		
Betriebstemperatur	10°C bis 40°C (50°F bis 104°F)	
Luftfeuchtigkeit (bei Betrieb)	10% bis 80%, nicht kondensierend	
Temperatur (Lagerung)	-20°C bis 45°C (-4°F bis 113°F)	
Luftfeuchtigkeit (Lagerung)	5 % bis 95 %, nicht kondensierend	
TV-System	Analog: B/G, D/K, L, I (je nach eingestelltem Land) Digital: DVB-T/DVB-C	
Fernsehnorm/Videosystem	Analog: PAL, SECAM, NTSC-4.43, NTSC-3.58, PAL60 Digital: MPEG-2 MP@ML, MPEG-4, H.264/AVC MP@L3, MP@L4.0, HP@L4.0	
Audiosystem	BG, DK, L, NICAM, MPEG1, DD, DD+, HEAAC	
HDMI IN	Video: 1080 24p, 1080p, 1080i, 720p, 576p, 480p Audio: 2-Kanal-Linear-PCM 32/44.1/48 kHz, 16/20/24 Bit.	
Drehbarer Fuß (links / rechts)	-20° ~ 20°	
Modellbezeichnung	PS51E550 / PS51E558	PS60E550 / PS60E558
Bildschirmgröße	51 Zoll	60 Zoll
Ton (Ausgang)	10 W x 2	
Abmessungen (BxHxT)		
Gehäuse	1196,8 x 715,6 x 56,0 mm	1398,3 x 836,2 x 57,0 mm
Mit Fuß	1196,8 x 787,4 x 305,0 mm	1398,3 x 913,0 x 335,0 mm
Gewicht		
Ohne Fuß	21,1 kg	30 kg
Mit Fuß	25,1 kg	35,1 kg
Anzeigauflösung	1920 x 1080	1920 x 1080 (Schwarzweiß)

- Änderungen der technischen Daten und des Gerätedesigns vorbehalten.
- Die technischen Daten zur benötigten Netzspannung und zum Energieverbrauch finden Sie auf dem Etikett am Produkt.
- Der typische Stromverbrauch wird gemäß IEC 62087 Ed.2 gemessen.

Videocodec

Dateinamenserweiterung	Container	Videocodec	Auflösung	Framerate (f/s)	Bitrate (Mbit/s)	Audiocodec	
*.avi	AVI MKV ASF MP4 3GP VRO VOB PS TS WebM	DIVX 3.11/4.x/5.x/6.1	1920 x 1080	6 – 30	30	AC3 LPCM ADMPCM(IMA, MS) AAC HE-AAC WMA DD+ MPEG(MP3) DTS Core Voris	
*.mkv		MPEG4 SP/ASP					
*.asf		H.264 BP/MP/HP					
*.wmv			Motion JPEG		640 x 480		8
*.mp4							
*.3gp			Window Media Video v9		1920 x 1080		30
*.vro							
*.mpg							
*.mpeg							
*.ts							
*.tp			MPEG2				
*.trp			MPEG1				
*.m2ts		VP8	640 x 480	4			
*.mts							
*.webm		VP6					
*.divx							

Sonstige Einschränkungen

-  Wenn der Inhalt eines Videos oder der Container fehlerhaft sind, wird das Video nicht ordnungsgemäß oder überhaupt nicht wiedergegeben.
-  Ton oder Bild stehen möglicherweise nicht zur Verfügung, wenn der Inhalt eine Standardbitrate/Framerate aufweist, die über dem in der obigen Tabelle aufgeführten Wert der kompatiblen Framerate (Frames/Sekunde) liegt.
-  Wenn die Indextabelle einen Fehler aufweist, wird die Suchfunktion (Wechsel) nicht unterstützt.
-  Wenn Sie Videos über die Netzwerkverbindung anzeigen, wird das Videobild möglicherweise nicht ohne Unterbrechungen angezeigt.
-  Wenn die Bitrate des Videos mehr als 10 Mb/s beträgt, wird das Menü möglicherweise verzögert angezeigt.
-  Manche USB-Geräte/Digitalkameras sind mit diesem Player möglicherweise nicht kompatibel.

Videodecoder

- Unterstützt max. H.264, Level 4.1
- H.264 FMO / ASO / RS, VC1 SP / MP / AP L4 und AVCHD werden nicht unterstützt.
- Für alle Videocodecs außer MVC, VP8, VP6:
 - weniger als 1280 x 720: max. 60 Frames
 - mehr als 1280 x 720: max. 30 Frames
 - GMC wird nicht unterstützt.
- SVAF wird nur von den Optionen „Oben/Unten“ und „Nebeneinander“ unterstützt.
- Unterstützt nur BD MVC Spec.

Audiodecoder

- WMA 9 und 10 Pro unterstützen maximal 5.1-Kanäle und M2-Profile (außer bei einem LBR-Modus von M0).
- Verlustfreies WMA-Audio wird nicht unterstützt.
- Wenn Vorbis ausschließlich im Container Webm verwendet wird, werden maximal 2 Kanäle unterstützt.

Anzeigauflösung

Modus	Auflösung	Horizontalfrequenz (kHz)	Vertikalfrequenz (Hz)	Pixeltakt (MHz)	Synchronisationspolarität (H/V)
IBM	640 x 350	31,469	70,086	25,175	+/-
	720 x 400	31,469	70,087	28,322	-/+
MAC	640 x 480	35,000	66,667	30,240	-/-
	832 x 624	49,726	74,551	57,284	-/-
	1152 x 870	68,681	75,062	100,000	-/-
VESA DMT	640 x 480	31,469	59,940	25,175	-/-
	640 x 480	37,861	72,809	31,500	-/-
	640 x 480	37,500	75,000	31,500	-/-
	800 x 600	37,879	60,317	40,000	+/+
	800 x 600	48,077	72,188	50,000	+/+
	800 x 600	46,875	75,000	49,500	+/+
	1024 x 768	48,363	60,004	65,000	-/-
	1024 x 768	56,476	70,069	75,000	-/-
	1024 x 768	60,023	75,029	78,750	+/+
	1152 x 864	67,500	75,000	108,000	+/+
	1280 x 720	45,000	60,000	74,250	+/+
	1280 x 800	49,702	59,810	83,500	-/+
	1280 x 1024	63,981	60,020	108,000	+/+
	1280 x 1024	79,976	75,025	135,000	+/+
	1366 x 768	47,712	59,790	85,500	+/+
	1440 x 900	55,935	59,887	106,500	-/+
1600 x 900RB	60,000	60,000	108,000	+/+	
1680 x 1050	65,290	59,954	146,250	-/+	
1920 x 1080	67,500	60,000	148,500	+/+	

HINWEISE

- Das Zeilensprungverfahren wird nicht unterstützt.
- Das Fernsehgerät funktioniert möglicherweise nicht ordnungsgemäß, wenn kein Standard-Videoformat ausgewählt wird.
- Separate- und Composite-Modus werden unterstützt. SOG (Sync On Green) wird nicht unterstützt.

Empfehlung - Nur EU



- Hiermit erklärt Samsung Electronics, dass dieses Plasmafernsehgerät mit allen wesentlichen Anforderungen und sonstigen relevanten Bestimmungen der Richtlinie 1999/5/EG konform ist.
- Die offizielle Konformitätserklärung finden Sie unter <http://www.samsung.com>. Wechseln Sie zu Support > Produktsuche, und geben Sie den Modellnamen ein.
- Dieses Gerät kann in allen Ländern in der EU verwendet werden.

Pour plus d'informations sur la consultation du manuel électronique (p. 14)

Les schémas et illustrations contenus dans ce mode d'emploi sont fournis uniquement à titre de référence. Elles l'aspect réel du produit peut être différent. La conception et les spécifications du produit sont susceptibles d'être modifiées sans préavis.

Avis concernant le téléviseur numérique

1. Les fonctions relatives à la télévision numérique (DVB) ne sont disponibles que dans les pays ou régions où des signaux terrestres numériques de type DVB-T (MPEG2 et MPEG4 AVC) sont diffusés ou dans lesquels vous avez accès à un service de télévision par câble compatible DVB-C (MPEG2 et MPEG4 AAC). Consultez votre distributeur local pour connaître les possibilités en matière de réception des signaux DVB-T ou DVB-C.
2. DVB-T est la norme du consortium européen DVB pour la diffusion de signaux terrestres de télévision numérique. La norme DVB-C est, quant à elle, prévue pour la diffusion des signaux de télévision numérique par câble. Certaines fonctions particulières, telles que le guide électronique des programmes (Electric Program Guide - EPG) ou encore la vidéo à la demande (Video On Demand - VOD), ne sont toutefois pas incluses dans cette spécification. Dès lors, elles ne seront pas traitées pour l'instant.
3. Bien que ce téléviseur soit conforme aux dernières normes DVB-T et DVB-C (août 2008), il n'est pas garanti qu'il soit compatible avec les futures diffusions de signaux numériques terrestres DVB-T et par câble DVB-C.
4. En fonction du pays ou de la région où vous vous trouvez, certains opérateurs de télévision par câble peuvent facturer des frais supplémentaires pour un tel service. Il se peut également que vous deviez accepter les termes et conditions de ces sociétés.
5. Il se peut que certaines fonctions de TV numérique ne soient pas disponibles dans certains pays ou certaines régions et que la réception des signaux DVB-C ne soit pas correcte avec tous les opérateurs.
6. Pour plus d'informations, contactez votre service client Samsung.
 Les différentes méthodes de diffusion adoptées en fonction des pays peuvent affecter la qualité de réception du téléviseur. Vérifiez le fonctionnement du téléviseur chez votre revendeur agréé SAMSUNG ou contactez le centre d'appel de Samsung pour savoir s'il est possible d'en améliorer les performances en reconfigurant les réglages.

Instructions d'utilisation

• Rémanence à l'écran

N'affichez pas une image figée (telle qu'elle apparaît sur un jeu vidéo) sur l'écran à plasma au-delà de quelques minutes, sinon cela risquerait de provoquer une rémanence à l'écran. Cette rémanence de l'image est également appelée "brûlure de l'écran". Pour éviter la rémanence, réduisez le niveau de contraste ou de luminosité de l'écran lorsque vous affichez une image figée.

• Chaleur diffusée sur la partie supérieure du téléviseur à écran plasma

Le dessus de l'appareil peut chauffer en cas d'utilisation prolongée, car la chaleur s'échappe du panneau par le trou d'aération situé dans la partie supérieure du produit. Ce phénomène est normal et n'indique aucunement la présence d'un défaut ou d'un dysfonctionnement.

Il convient cependant d'empêcher les enfants de toucher la partie supérieure de l'écran.

• Le produit fait un bruit de "claquement".

Ce "claquement" risque d'être perceptible lorsque le produit se contracte ou se dilate suite à un changement du milieu ambiant, tel que la température ou l'humidité. Ce phénomène est normal et ne constitue pas un défaut.

• Défauts de cellule

L'écran plasma utilise un panneau constitué de 2 360 000 (niveau HD) à 6 221 000 (niveau FHD) pixels dont la fabrication fait appel à une technologie avancée. Il se peut toutefois que quelques points clairs ou sombres apparaissent à l'écran. Ils n'ont aucune incidence sur la performance du produit.

• Évitez d'utiliser le téléviseur à des températures inférieures à 5 °C (41 °F).

• Une image figée affichée pendant une période prolongée peut endommager définitivement l'écran plasma.



Visionner pendant longtemps le téléviseur à écran plasma en format 4/3 risque de laisser apparaître des traces de bordures sur la gauche, sur la droite et au centre de l'écran. Ces traces sont dues à la différence de luminosité sur l'écran. Lire un DVD ou un jeu vidéo sur console risque de provoquer des effets similaires sur l'écran.

Les dommages provoqués par l'effet susmentionné ne sont pas couverts par la garantie.

• Images rémanentes à l'écran.

L'affichage d'images fixes de jeux vidéo et d'ordinateurs pendant une période excessive peut produire des rémanences.

Pour empêcher ce phénomène, réduisez la luminosité et le contraste en cas d'affichage prolongé d'images figées.

• Garantie

La garantie ne couvre pas les dommages causés par la rémanence.

Les brûlures ne sont pas couvertes par la garantie.



Les bons gestes de mise au rebut de ce produit (Déchets d'équipements électriques et électroniques)

(Applicable dans les pays de l'Union Européenne et dans d'autres pays européens pratiquant le tri sélectif)

Ce symbole sur le produit, ses accessoires ou sa documentation indique que ni le produit, ni ses accessoires électroniques usagés (chargeur, casque audio, câble USB, etc.) ne peuvent être jetés avec les autres déchets ménagers. La mise au rebut incontrôlée des déchets présentant des risques environnementaux et de santé publique, veuillez séparer vos produits et accessoires usagés des autres déchets. Vous favoriserez ainsi le recyclage de la matière qui les compose dans le cadre d'un développement durable. Les particuliers sont invités à contacter le magasin leur ayant vendu le produit ou à se renseigner auprès des autorités locales pour connaître les procédures et les points de collecte de ces produits en vue de leur recyclage. Les entreprises et professionnels sont invités à contacter leurs fournisseurs et à consulter les conditions de leur contrat de vente. Ce produit et ses accessoires ne peuvent être jetés avec les autres déchets professionnels et commerciaux.



Élimination des batteries de ce produit

(Applicable aux pays de l'Union européenne et aux autres pays européens dans lesquels des systèmes de collecte sélective sont mis en place.)

Le symbole sur la batterie, le manuel ou l'emballage indique que les batteries de ce produit ne doivent pas être éliminées en fin de vie avec les autres déchets ménagers. L'indication éventuelle des symboles chimiques Hg, Cd ou Pb signifie que la batterie contient des quantités de mercure, de cadmium ou de plomb supérieures aux niveaux de référence stipulés dans la directive CE 2006/66. Si les batteries ne sont pas correctement éliminées, ces substances peuvent porter préjudice à la santé humaine ou à l'environnement. Afin de protéger les ressources naturelles et d'encourager la réutilisation du matériel, veillez à séparer les batteries des autres types de déchets et à les recycler via votre système local de collecte gratuite des batteries.

Sécurisation de l'espace d'installation

Maintenez les distances requises entre le produit et les autres objets (par exemple, les murs) afin de garantir une ventilation adaptée.

Le non-respect de ces distances peut provoquer un incendie ou un problème au produit en raison d'une augmentation de la température interne de celui-ci.

✎ Lors de l'utilisation d'un pied ou d'un support mural, utilisez uniquement les pièces fournies par Samsung Electronics.

- L'utilisation de pièces fournies par un autre fabricant peut occasionner un problème au niveau du produit ou la chute de celui-ci, ce qui pourrait vous blesser.

✎ L'aspect peut varier en fonction du produit.

- Soyez prudent lorsque vous touchez le téléviseur, car certaines parties peuvent être brûlantes.

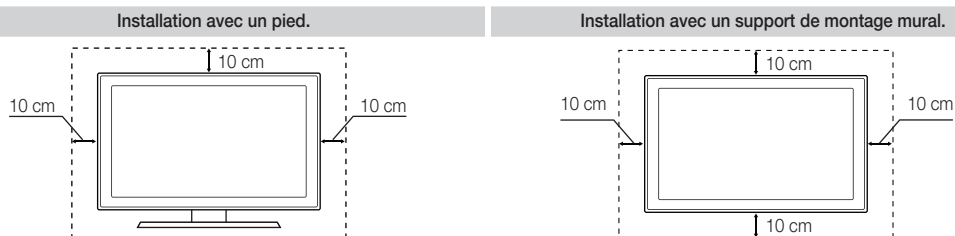

Liste de fonctions

- **3D:** Cette incroyable nouvelle fonction vous permet de regarder du contenu 3D à partir de diffusion ou de lecteur BD 3D.
- **SMART HUB:** La Passerelle vers tous les contenus intégrés en un seul lieu.
 - Tout est intégré pour faciliter et diversifier les possibilités de loisirs.
 - Contrôlez vos loisirs avec une interface simple et conviviale.
 - Accédez à diverses applications tous les jours.
 - Personnalisez votre téléviseur, en regroupant ou en triant vos applications en fonction de vos goûts.
- **AllShare Play:** AllShare Play vous permet d'accéder, de voir ou de lire des photos, des vidéos ou de la musique stockées sur des périphériques USB, des appareils photo numériques, des téléphones portables et des PC. Vous pouvez accéder par une connexion sans fil à des PC, des téléphones portables et d'autres appareils compatibles via votre réseau sans fil.
- **Anynet+ (HDMI-CEC):** Vous permet de contrôler tous les appareils Samsung connectés compatibles Anynet+ à l'aide de votre télécommande Samsung.
- **e-Manual:** Vous permet de lire à l'écran le manuel complet. (p. 14)

Accessoires

- ✎ Vérifiez que les éléments suivants sont inclus avec votre téléviseur. S'il manque des éléments, contactez votre revendeur.
- ✎ Les couleurs et les formes des éléments peuvent varier en fonction des modèles.
- ✎ Les câbles qui ne se trouvent pas dans le contenu de l'emballage peuvent être achetés séparément.
- ✎ Vérifiez qu'aucun accessoire n'est caché dans l'emballage lorsque vous ouvrez la boîte.

⚠ ATTENTION : INSÉREZ FERMEMENT DE MANIÈRE A CE QU'IL NE SE DÉTACHE PAS

- Télécommande & piles (AAA x 2)
- Mode d'emploi
- Carte de garantie (non disponible dans certains pays) / Manuel de sécurité
- Câble d'alimentation
- Tissu de nettoyage
- Lunettes 3D actives



Tore magnétique (2EA)

- ✎ Blindage magnétique pour cordon d'alimentation : le blindage magnétique sert à protéger les câbles des interférences. Lors de la connexion d'un câble, ouvrez le blindage magnétique et rabattez-le autour du câble près de la prise, comme illustré.

- **A** Distance maximale entre le blindage magnétique et une extrémité du cordon insérée dans le téléviseur : 1,9 cm (3/4")

- ✎ Blindage magnétique : le blindage magnétique sert à protéger les câbles des interférences. Lors de la connexion d'un câble, ouvrez le blindage magnétique et rabattez-le autour du câble près de la prise, comme illustré.



Câble d'alimentation



Câble LAN
(vendu séparément)

- Des frais d'administration peuvent vous être facturés si :
 - (a) un technicien intervient à votre demande et que le produit ne comporte aucun défaut (c.-à-d. si vous n'avez pas pris la peine de lire le présent manuel d'utilisation).
 - (b) vous amenez le produit dans un centre de réparation alors qu'il ne comporte aucun défaut (c.-à-d. si vous n'avez pas pris la peine de lire le présent manuel d'utilisation).
- Le montant de ces frais d'administration vous sera signifié avant la réalisation de toute prestation ou visite à domicile.

Utilisation du contrôleur du téléviseur (touche de panneau)

Le Contrôleur TV est un bouton multi-directionnel qui permet la navigation sans télécommande.

- ☞ Certaines fonctions exigeant un code PIN peuvent ne pas être disponibles.
- ☞ La couleur et la forme du produit peuvent varier en fonction du modèle.
- ☞ Le contrôleur du téléviseur, un petit bouton de type manette de jeu situé dans le coin inférieur gauche du téléviseur, vous permet de commander le téléviseur sans télécommande.

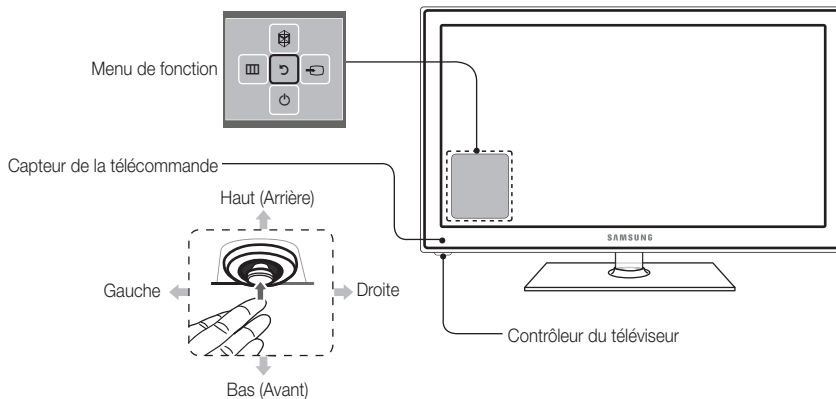

- ☞ Face au téléviseur, suivez les instructions suivantes.
- ☞ Lorsque vous sélectionnez une fonction en déplaçant le contrôleur vers le haut/le bas/la droite/la gauche, veillez à ne pas appuyer sur ce dernier. Si vous appuyez d'abord dessus, vous ne pouvez plus le faire bouger vers le haut/le bas/la droite/la gauche.

Mise sous tension	Mettez le téléviseur sous tension en appuyant sur le contrôleur lorsque le téléviseur est en mode veille.
Réglage du volume	Réglez le volume en déplaçant le contrôleur de gauche à droite lorsque le téléviseur est allumé.
Sélection d'une chaîne	Sélectionnez une chaîne en déplaçant le contrôleur vers le haut et le bas lorsque le téléviseur est allumé.
Utilisation du menu Fonction	Pour afficher et utiliser le menu de fonction, appuyez brièvement sur le contrôleur lorsque le téléviseur est allumé. Pour fermer le menu de fonction, appuyez de nouveau brièvement sur le contrôleur.
Sélection du MENU (☰)	Lorsque le menu de fonction est visible, sélectionnez le MENU (☰) en déplaçant le contrôleur vers la gauche. Le menu à l'écran (OSD) s'affiche. Sélectionnez une option en déplaçant le contrôleur vers la droite. Déplacez le contrôleur vers la droite ou la gauche, ou vers le haut ou le bas, pour procéder à d'autres sélections. Pour modifier un paramètre, sélectionnez-le, puis appuyez sur le contrôleur.
Sélection du SMART HUB (📧)	Lorsque le menu de fonction est visible, sélectionnez le SMART HUB (📧) en déplaçant le contrôleur vers le haut. L'écran principal SMART HUB apparaît. Sélectionnez une application en déplaçant le contrôleur, puis en appuyant sur celui-ci.
Sélection d'une Source (📺)	Lorsque le menu de fonction est visible, sélectionnez la liste Source (📺) en déplaçant le contrôleur vers la droite. L'écran Source apparaît. Pour sélectionner une Source , déplacez le contrôleur d'avant en arrière. Lorsque la source de votre choix est en surbrillance, appuyez sur le contrôleur.
Eteindre (🔌)	Lorsque le menu de fonction est visible, sélectionnez Eteindre (🔌) en déplaçant le contrôleur vers le bas, puis appuyez sur celui-ci.

- ☞ Pour fermer le **Menu**, **Smart Hub**, ou **Source**, appuyez sur le contrôleur pendant plus de 1 seconde.

Mode veille

Votre téléviseur entre en mode Veille lorsque vous l'éteignez et continue de consommer une petite quantité d'alimentation électrique. Pour éviter les risques et réduire la consommation électrique, ne laissez pas le téléviseur en mode Veille pendant de longues périodes (lorsque vous partez en vacances, par exemple). Il est préférable de débrancher le cordon d'alimentation.

Présentation de la télécommande

Ceci est une télécommande spéciale destinée aux malvoyants. Elle dispose de points Braille sur les boutons Power, Channel et Volume.

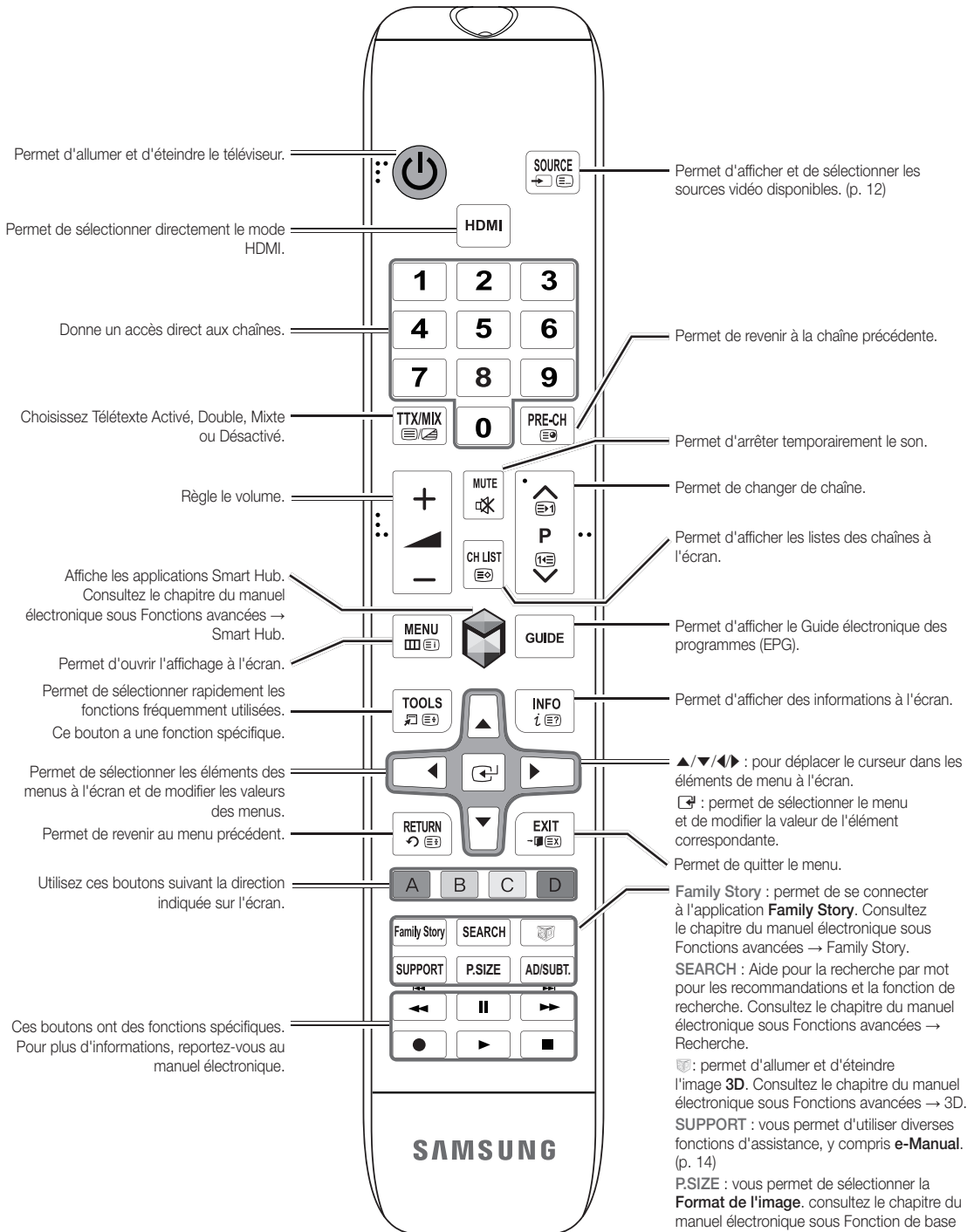

Installation des piles (type de pile : AAA)

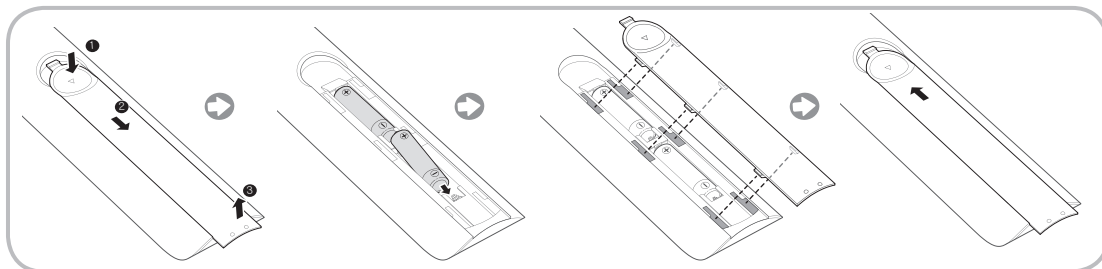

REMARQUE

- Utilisez la télécommande à une distance maximale de 7 mètres du téléviseur.
- Une lumière intense peut affecter le bon fonctionnement de la télécommande. Evitez de l'utiliser à proximité d'une lampe fluorescente spéciale ou d'une enseigne au néon.
- La couleur et la forme peuvent varier en fonction du modèle.

Raccordement à une antenne



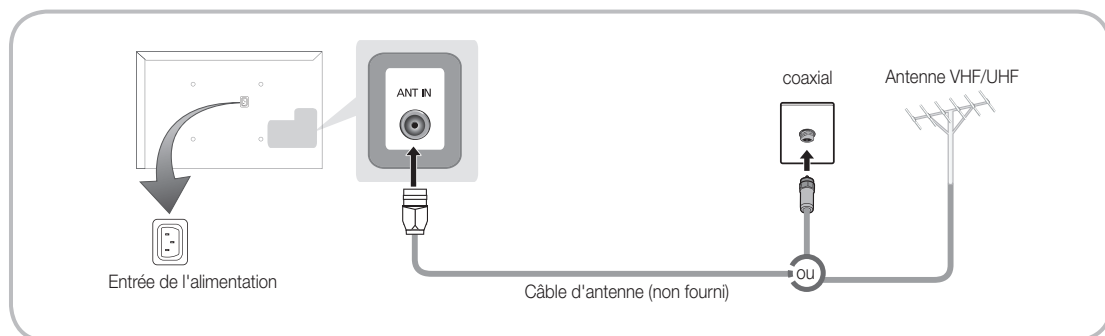

Lorsque vous allumez le téléviseur pour la première fois, des réglages de base s'effectuent de manière automatique.







- Préréglage : connexion du câble d'alimentation et de l'antenne.
- L'appareil plasma peut créer des interférences avec la radio amateur ou la radio AM.
- L'utilisation de radios portables ou mobiles, d'émetteurs-récepteurs, ainsi que de radios amateur ou AM près de votre téléviseur pourrait engendrer des dysfonctionnements de l'appareil.





Configuration (configuration initiale)

Lorsque vous allumez le téléviseur pour la première fois, une série d'invites et d'écrans vous aident à configurer les réglages de base. Pour lancer la fonction de **Configuration**, appuyez sur le bouton  de votre télécommande.

-  **Configuration** est disponible uniquement lorsque la source d'entrée est définie sur TV. Voir la section "Changement de la source d'entrée" (p. 12).
-  Pour revenir à l'étape précédente de la procédure de **Configuration**, sélectionnez **Précédent**.
-  Avant de commencer, vérifiez que le téléviseur est connecté à une antenne ou une connexion de télédistribution (câble) et que le téléviseur est branché (p. 7).
-  Pour démarrer la fonction **Configuration**, sélectionnez **Démarrer**.

1	Langue des menus : sélection de la langue des menus	Sélectionnez la langue des menus de votre choix à l'aide de la télécommande, puis sélectionnez Suivant . Le téléviseur affiche un menu dans la langue sélectionnée dès l'étape suivante.
2	Mode Utilisation : sélectionnez le mode Util. domicile.	Sélectionnez Util. domicile à l'aide de votre télécommande, puis sélectionnez Suivant . Le mode Enr. démo est prévu pour un usage en magasin.
3	Paramètres réseau : configuration des paramètres réseau  Pour vous connecter plus tard, sélectionnez Ignorer .	Pour configurer votre connexion réseau, sélectionnez Démarrer à l'aide de votre télécommande. Si vous ne connaissez pas les paramètres de votre réseau ou si vous souhaitez le configurer plus tard, sélectionnez Ignorer . Pour des informations plus détaillées, reportez-vous à la section "Configuration du réseau câblé ou sans fil" dans le manuel électronique pour obtenir les spécifications et les instructions ainsi qu'à la section Connexion réseau de ce manuel (p. 13). Vous pouvez configurer la connexion réseau ultérieurement à l'aide du menu Réseau .
4	Mise à niveau du logiciel : mise à jour du logiciel à la dernière version  Pour mettre à niveau plus tard, sélectionnez Ignorer .	Sélectionnez Suivant pour mettre à niveau le logiciel du téléviseur. Si nécessaire, le logiciel du téléviseur est mis à niveau automatiquement. Si vous souhaitez effectuer la mise à niveau ultérieurement, sélectionnez Ignorer . Pour plus d'informations, reportez-vous à la section Mise à niveau du logiciel (Fonctions de préférence → Menu Assistance) du manuel électronique.  En fonction de l'état du réseau, cette opération peut prendre quelques minutes.
5	Conditions contrat de service	Une fois la Paramètres réseau terminée, l'écran Conditions contrat de service s'affiche.  L'affichage de l'écran peut prendre quelques secondes. L'écran Déni de responsabilité s'affiche. Sélectionnez Accepter . L'écran Polit. confid. s'affiche. Sélectionnez Accepter .  Pour utiliser la fonction Smart Hub , vous devez sélectionner Accepter dans Conditions contrat de service .
6	Sélectionnez un pays. (En fonction du pays)	Sélectionnez le pays de votre choix.  Après la sélection du pays dans le menu Pays, certains modèles peuvent demander, en plus, le code PIN.
7	Recherche automatique⁽¹⁾ : sélection de votre manière de regarder la télévision	Trouvons et mémorisons les chaînes sur votre TV. Avez-vous besoin de rechercher les chaînes ? <ul style="list-style-type: none">• Oui, j'en ai besoin. : Tous les chaînes disponibles seront trouvées et installées sur votre téléviseur.• Non, je n'en ai pas besoin. : Mon décodeur externe me fournit toutes les chaînes disponibles donc je n'ai pas besoin de faire la recherche des chaînes.

8	Recherche automatique (2) : (En fonction du pays) Sélection des options de recherche	sélectionnez la source de chaîne à mémoriser. Lors du réglage de la source d'antenne sur Câble , une fenêtre s'affiche pour vous permettre d'attribuer des valeurs numériques (fréquences) aux chaînes. Pour plus d'informations, reportez-vous à Recherche automatique (Menu Canal → Mémorisation de chaînes) dans le manuel électronique.  Sélectionnez Arrêter à tout moment pour interrompre la mémorisation.
9	Horloge : réglage du Mode Horloge	<ul style="list-style-type: none"> • Auto.: permet de régler l'heure automatiquement. • Manuel : vous permet de définir manuellement la date et l'heure actuelles.
10	Configuration Complet	Sélectionnez Fermer pour terminer.  Les paramètres effectués s'affichent.

Si vous souhaitez réinitialiser cette fonction...

Sélectionnez **Système - Configuration** (configuration initiale). Entrez votre code PIN à quatre chiffres. Le code PIN par défaut est "0-0-0-0". Si vous souhaitez modifier le code PIN, utilisez la fonction **Modifier PIN**.

Vous devez de nouveau sélectionner **Configuration (Menu → Système)** chez vous, bien que vous l'ayez déjà fait en magasin.

 Si vous avez oublié le code PIN, appuyez sur les boutons de la télécommande dans l'ordre suivant en mode veille, ce qui redéfinit le code sur "0-0-0-0" : **MUTE** → 8 → 2 → 4 → **POWER** (Marche).

Connexions

- ✎ Pour plus d'informations, reportez-vous à la section **Connexion du téléviseur** du **e-Manual**.
- ✎ L'image affichée peut varier en fonction du modèle.

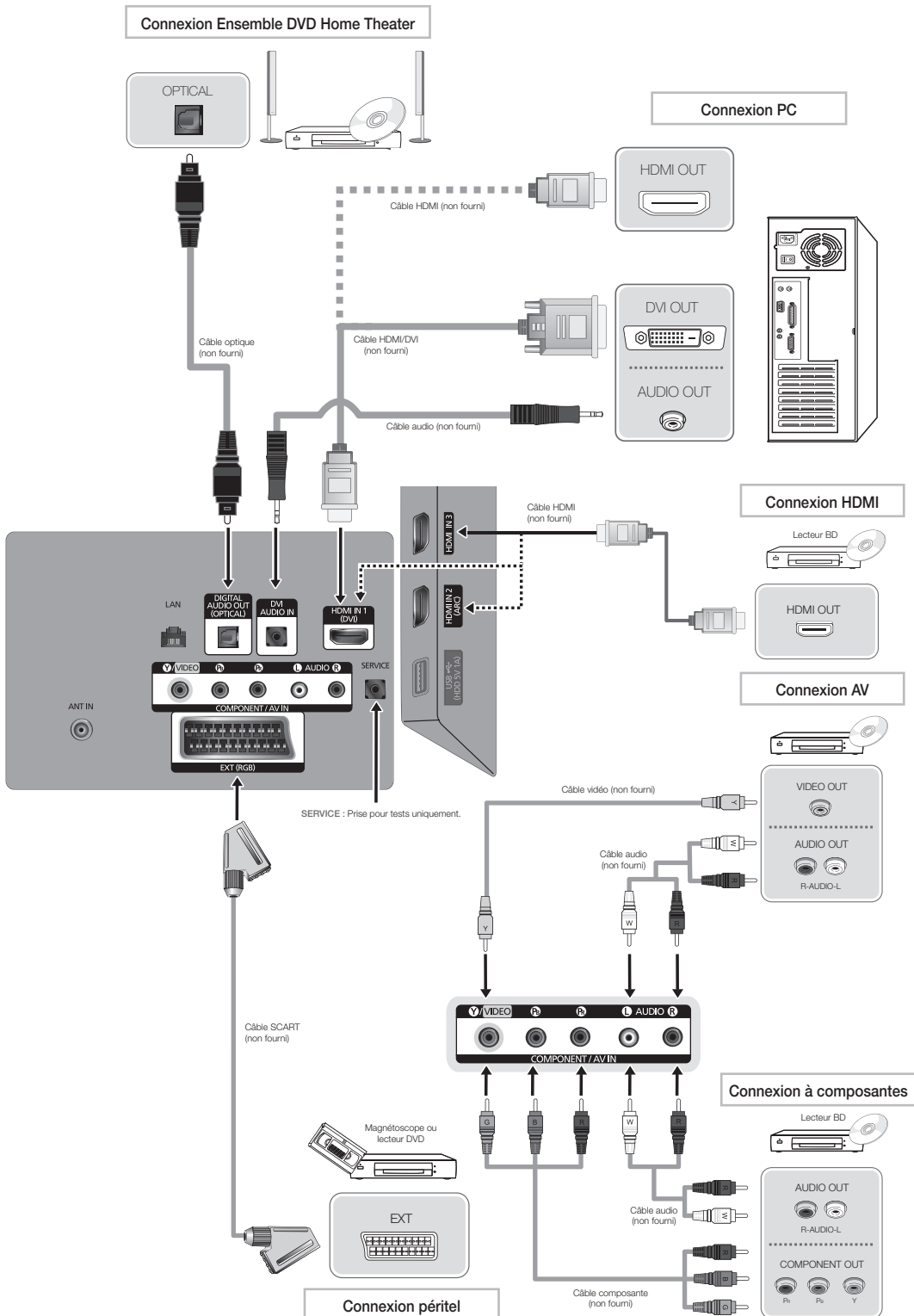

Connexion à un port INTERFACE COMMUNE (votre fente de carte de visionnement TV)

Utilisation de la "CARTE CI ou CI+"

Pour regarder les chaînes payantes, la carte CI ou CI+ doit être insérée.

- Si vous ne l'insérez pas, certaines chaînes afficheront le message "Signal brouillé".
- Les informations de pairage contenant un numéro de téléphone, l'ID de la carte d'interface commune (CI ou CI+), l'ID de l'hôte et d'autres informations s'afficheront après 2 ou 3 minutes. Si un message d'erreur s'affiche, contactez votre fournisseur d'accès.
- Lorsque la configuration des informations sur les canaux est terminée, le message "Updating Completed" s'affiche, indiquant que la liste des chaînes est mise à jour.

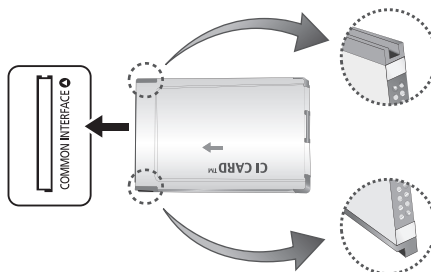

REMARQUE

- Vous devez vous procurer une carte d'interface commune CI ou CI+ auprès d'un fournisseur local de diffusion par câble.
- Lorsque vous sortez la carte d'interface commune (CI ou CI+), tirez-la délicatement. Une chute pourrait en effet l'endommager.
- Insérez la carte d'interface commune CI ou CI+ dans le sens indiqué sur celle-ci.
- L'emplacement de la fente **COMMON INTERFACE** peut varier en fonction du modèle.
- La carte d'interface commune (CI(CI+) CARD) n'est pas prise en charge dans certains pays et certaines régions ; vérifiez auprès de votre revendeur agréé.
- Si vous rencontrez des problèmes, contactez le fournisseur d'accès.
- Insérez la carte CI ou CI+, qui prend en charge les paramètres actuels de l'antenne. L'image sera déformée, voire invisible.

Source

 → **Source**

A utiliser pour sélectionner le téléviseur ou une autre source d'entrée externe, telles que des lecteurs DVD/Blu-ray, des décodeurs câble ou des récepteurs satellite (boîtiers décodeurs).

■ **TV / Ext. / HDMI1/DVI / HDMI2 / HDMI3 / AV / Composant**

1. Appuyez sur le bouton  de votre télécommande. L'écran **Smart Hub** s'affiche.
2. Sélectionnez **Source**. L'écran **Source** s'affiche.
3. Sélectionnez la source d'entrée externe de votre choix.

 Vous pouvez uniquement choisir des périphériques externes connectés au téléviseur. Les entrées connectées sont mises en surbrillance dans la liste **Source**.

 Dans la **Source**, **Ext.** reste toujours activée.

Instructions d'utilisation de la fonction Modif. Nom

Modif. Nom vous permet d'associer un nom de périphérique à une source d'entrée. Pour accéder à **Modif. Nom**, ouvrez le menu **Outils** lorsque la **Source** est affichée. Les sélections suivantes apparaissent sous **Modif. Nom** :

■ **Magnétoscope / DVD / Décodeur Câble / Décodeur satellite / Décodeur PVR / Récepteur AV / Jeux / Caméscope / PC / DVI PC / Périph. DVI / TV / IPTV / Blu-ray / HD DVD / DMA** : nommez le périphérique connecté aux prises d'entrée pour faciliter la sélection de la source d'entrée.

 Si vous avez connecté un PC au port **HDMI IN 1(DVI)** avec un câble HDMI, sélectionnez **PC** sous **Modif. Nom** pour entrer un nom de périphérique.

 Si vous avez connecté un PC au port **HDMI IN 1(DVI)** avec un câble HDMI vers DVI, sélectionnez **DVI PC** sous **Modif. Nom** pour entrer un nom de périphérique.

 Si vous avez connecté un périphérique AV au port **HDMI IN 1(DVI)** avec un câble HDMI vers DVI, sélectionnez **Périph. DVI** sous **Modif. Nom** pour entrer un nom de périphérique.

Information

Vous pouvez afficher des informations détaillées sur le périphérique externe sélectionné.

Rafraîchir

Dans **Source**, si les périphériques externes ne sont pas affichés, ouvrez le menu **Outils**, puis sélectionnez **Rafraîchir**, puis recherchez les périphériques connectés.

 Vous pouvez aussi rafraîchir l'écran de la liste de **Source** en sélectionnant **A** à l'aide de la télécommande.

Connexion réseau

Connexion réseau - Sans fil

Vous pouvez connecter votre téléviseur au réseau local par le biais d'un routeur ou d'un modem sans fil standard. Pour vous connecter sans fil, vous devez connecter un "adaptateur LAN sans fil Samsung" (WIS10ABGN ou WIS12ABGNX - vendus séparément) au port USB du téléviseur. Voir l'illustration ci-dessous.

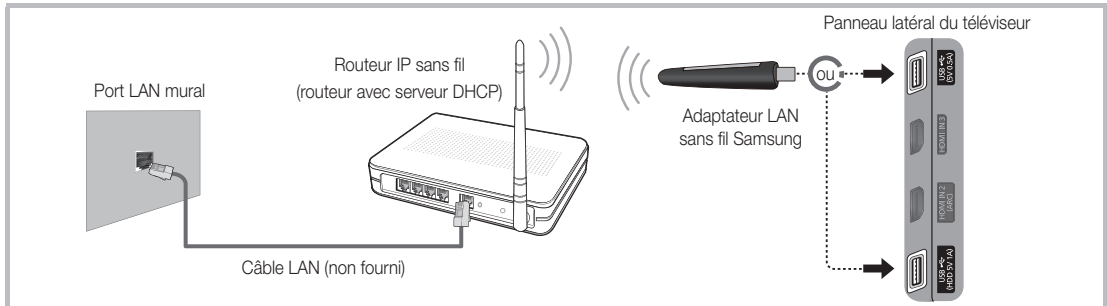

L'adaptateur LAN sans fil de Samsung est vendu séparément. Vous pouvez vous le procurer auprès de certains revendeurs, sur les sites de commerce électronique et sur Samsungparts.com. L'adaptateur LAN sans fil Samsung prend en charge les protocoles de communication IEEE 802.11a/b/g et n. Samsung vous conseille d'utiliser le protocole IEEE 802.11n. Si vous lisez la vidéo sur une connexion IEEE 802.11B/G, des saccades risquent d'apparaître.

La plupart des réseaux sans fil disposent d'un système de sécurité nécessitant l'accès de périphériques au réseau à un point d'accès ou un routeur sans fil (généralement un routeur IP sans fil) pour transmettre un code de sécurité crypté appelé code de sécurité ou clé d'accès.

Si le mode Pure High-throughput (Greenfield) 802.11N est sélectionné et que le type de cryptage est défini sur WEP ou TKIP pour votre routeur sans fil, les téléviseurs Samsung ne prendront pas en charge la connexion, conformément aux nouvelles spécifications de certification Wi-Fi.

Connexion réseau - Câble

Il existe deux façons principales de connecter votre téléviseur à votre réseau à l'aide d'un câble, en fonction de votre configuration réseau. De la manière illustrée ci-dessous :

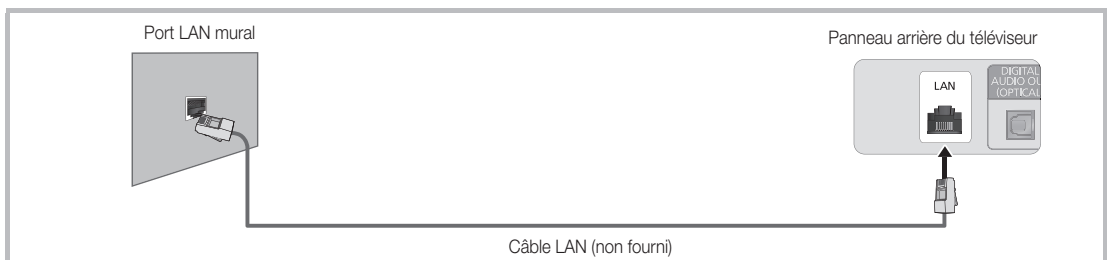
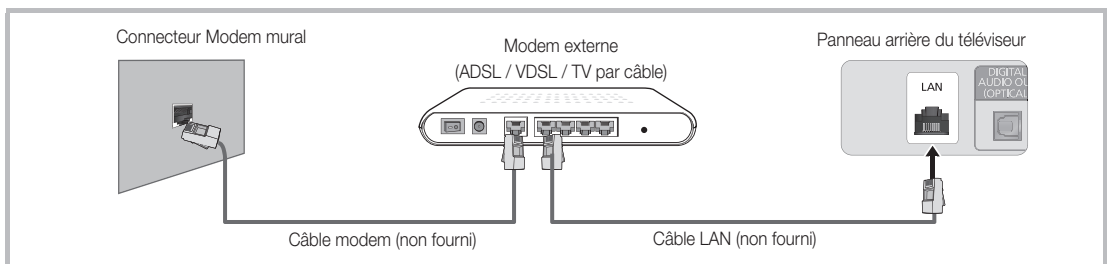

✎ Elle n'est pas prise en charge lorsque la vitesse du réseau est égale ou inférieure à 10 Mbit/s.

✎ Utilisez un câble de catégorie 5 (*type STP) pour effectuer cette connexion.

*Shielded Twist Pair

Consultation du manuel électronique

Vous pouvez toujours accéder au manuel électronique à l'aide de la fonction **Assistance** dans l'écran des raccourcis. Vous pouvez trouver des instructions pour les fonctionnalités de votre téléviseur dans le manuel électronique.

Vous pouvez aussi y accéder via le menu :

Menu → Assistance → e-Manual

Accès au manuel électronique

Pour utiliser le Manuel électronique, procédez comme suit :

1. Lorsque vous avez besoin d'aide, sélectionnez **Assistance** avec votre télécommande. L'écran **e-Manuals** s'affiche.
2. Sélectionnez la catégorie de votre choix.
3. Sélectionnez la rubrique de votre choix. Le manuel électronique affiche la page souhaitée.

 Les mots en bleu dans le manuel électronique se rapportent à la liste de menu sur l'écran du téléviseur.

 Une icône verte dans le manuel électronique désigne un bouton sur votre télécommande.

 Les étapes fléchées (par exemple, **Menu → Assistance → e-Manual**) du manuel électronique signifient qu'une succession d'étapes doit être suivie pour la fonction.

Comment basculer entre la rubrique de manuel électronique et le(s) menu(s) OSD correspondant(s).

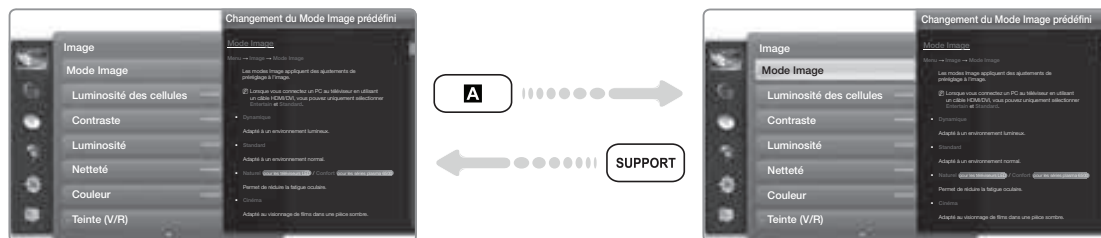

 Cette fonction n'est pas disponible dans certains menus.

 Vous ne pouvez pas utiliser la fonction **Essayer** si le menu n'est pas activé.

1. Si vous voulez exécuter le(s) menu(s) correspondant(s), appuyez sur **A** à l'aide de la télécommande.
2. Pour revenir à l'écran de l'**e-Manual**, sélectionnez **Assistance** à l'aide de la télécommande.

Utilisation des boutons de couleur et de fonction avec le e-Manual

- ▲ / ▼ : permet de faire défiler vers le haut ou le bas l'écran du manuel électronique.
- ◀ / ▶ : permet de passer au chapitre précédent ou suivant.
- **A Essayer** : permet de déplacer le menu OSD qui correspond à la rubrique. Pour revenir à l'écran du manuel électronique, sélectionnez **Assistance** à l'aide de la télécommande.
- **B Accueil** : permet d'accéder à l'écran d'accueil du manuel électronique.
- **C Position** : chaque fois que vous sélectionnez **C**, l'écran du manuel électronique change de position.
- **D Index** : affiche l'écran d'index.
- **RETURN↵** : permet de revenir à l'écran précédent.

Recherche d'une rubrique sur la page d'index

1. Pour rechercher une rubrique, sélectionnez une lettre. L'Index affiche une liste de rubriques et mots clés qui commencent par la lettre sélectionnée.
2. Sélectionnez la rubrique ou le mot-clé de votre choix.
3. La page de manuel électronique avec la rubrique apparaît.
 Pour fermer l'écran **Index**, appuyez sur le bouton **RETURN↵**.

Pour changer la position du manuel électronique à l'écran

Si le manuel électronique n'est pas complètement masqué en raison de l'écran des menus OSD, vous pouvez changer la position de ce manuel.

1. Basculez la sélection sur l'écran du manuel électronique en appuyant sur le bouton **SUPPORT** de votre télécommande.
2. Appuyez sur le bouton **C** de votre télécommande. Chaque fois que vous sélectionnez **C** avec votre télécommande, l'écran du manuel électronique change de position.

Installation du support mural

Installation du kit de montage mural

Le kit de montage mural (vendu séparément) permet de fixer le téléviseur au mur.

Pour plus d'informations sur l'installation du support mural, reportez-vous aux instructions fournies avec le support mural. Faites appel à un technicien pour installer la fixation murale. Il n'est pas conseillé de le faire par vous-même.

Samsung Electronics ne saurait être tenu pour responsable d'un endommagement du produit ou d'une blessure si vous choisissez d'effectuer vous-même l'installation murale.

Caractéristiques du kit de fixation murale (VESA)

 Le kit de montage mural n'est pas fourni ; il est vendu séparément.

Installez votre fixation murale sur un mur solide perpendiculaire au sol. Si vous souhaitez la fixer sur d'autres matériaux de construction, veuillez prendre contact avec votre revendeur le plus proche. Si vous l'installez au plafond ou sur un mur non droit, la fixation risque de tomber et de provoquer de graves blessures.

REMARQUE

- Les dimensions standard pour tous les kits de fixation murale sont indiquées dans le tableau ci-dessous.
- Un manuel d'installation détaillé et toutes les pièces nécessaires au montage sont fournis avec le kit de fixation mural.
- N'utilisez pas de vis non conformes aux spécifications des vis VESA standard.
- N'utilisez pas de vis plus longues que la dimension standard ou non conformes aux caractéristiques des vis VESA standard. Des vis trop longues pourraient endommager l'intérieur du téléviseur.
- Pour les fixations murales non conformes aux caractéristiques des vis VESA standard, la longueur des vis peut varier, selon les caractéristiques de la fixation murale.
- Ne serrez pas trop les vis : cela pourrait endommager le produit ou provoquer sa chute, entraînant des blessures corporelles. Samsung ne peut être tenue responsable de ce type d'accident.
- Samsung ne peut être tenue responsable de tout dommage au produit ou toute blessure corporelle dans le cas de l'utilisation d'une fixation murale non-VESA ou non spécifiée, ou si l'utilisateur ne suit pas les instructions d'installation du produit.
- N'inclinez pas le téléviseur de plus de 15 degrés.

Famille de produits	pouces	Spéc. VESA (A * B)	Vis standard	Quantité
TELEVISEUR PLASMA	43-51	400 X 400	M8	4
	60-64	600 X 400		

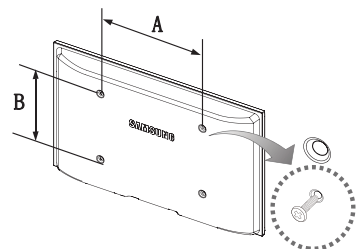

N'installez pas votre kit de fixation murale lorsque le téléviseur est allumé. Vous risqueriez de vous électrocuter.

Fixation du téléviseur au mur



Attention : si vous tirez ou poussez le téléviseur ou si vous grimpez dessus, il risque de tomber. Veillez notamment à ce que vos enfants ne se suspendent pas au téléviseur ni le déséquilibrent. Cela pourrait faire basculer le téléviseur et occasionner des blessures graves, voire entraîner la mort. Respectez toutes les précautions de sécurité indiquées dans la brochure relative à la sécurité fournie avec votre téléviseur. Pour une stabilité et une sécurité accrue, vous pouvez acheter et installer le dispositif antichute comme décrit ci-dessous.

Pour éviter toute chute du téléviseur

1. Glissez les vis dans les colliers, puis fixez-les solidement au mur. Assurez-vous que les vis ont été fermement fixées au mur.
 - 🔧 En fonction du type de mur, il est possible que vous ayez besoin de matériel supplémentaire, tel que des chevilles.
 - 🔧 Les colliers, vis et chaînettes n'étant pas fournis, vous devez les acheter séparément.
2. Retirez les vis situées sur la partie centrale arrière du téléviseur, placez les vis dans les bagues, puis fixez-les à nouveau sur le téléviseur.
 - 🔧 Il est possible que les vis ne soient pas fournies avec le produit. Dans ce cas, achetez des vis présentant les caractéristiques suivantes.
 - 🔧 Caractéristiques des vis
 - Pour un téléviseur de 43 à 64 pouces : M8
3. Reliez les colliers fixés au téléviseur et ceux fixés sur le mur à l'aide d'un câble solide, puis attachez-les fermement.
 - 🔧 **REMARQUE**
 - Placez le téléviseur à proximité du mur afin qu'il ne bascule pas vers l'arrière.
 - Il est recommandé de placer la chaînette de façon à ce que les colliers fixés au mur soient placés à la même hauteur ou plus bas que ceux fixés au téléviseur.
 - Détachez la chaînette avant de déplacer le téléviseur.
4. Vérifiez que toutes les connexions sont fixées correctement. Vérifiez régulièrement que les connexions ne présentent aucun signe d'usure. Si vous avez un doute quant à la sécurité des connexions, contactez un installateur professionnel.

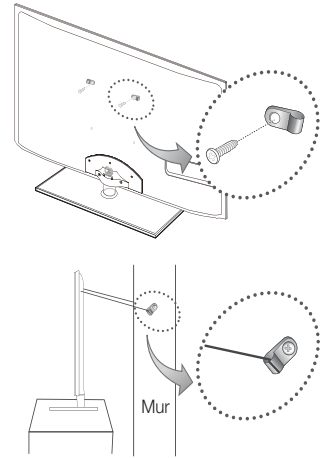

Résolution des problèmes

Si vous avez des questions sur le téléviseur, commencez par consulter la liste ci-dessous. Si aucune de ces solutions de dépannage ne s'applique à votre problème, rendez-vous sur le site "www.samsung.com", puis cliquez sur Assistance ou contactez le centre d'appels dont les coordonnées figurent sur la dernière page de ce manuel.

Problèmes	Solutions et explications
Le téléviseur ne s'allume pas.	<ul style="list-style-type: none"> • Vérifiez que le cordon d'alimentation secteur est branché correctement sur la prise murale et sur le téléviseur. • Vérifiez que la prise murale est opérationnelle. • Essayez d'appuyer sur le bouton  du téléviseur pour vous assurer que le problème n'est pas dû à la télécommande. Si le téléviseur s'allume, reportez-vous au problème "La télécommande ne fonctionne pas" ci-après.
Aucune image/vidéo n'est affichée.	<ul style="list-style-type: none"> • Vérifiez le raccordement des câbles (retirez tous les câbles connectés au téléviseur et aux appareils externes, puis rebranchez-les). • Réglez la sortie vidéo de votre périphérique externe (décodeur câble/satellite, DVD, Blu-ray, etc.) pour faire correspondre les connexions à l'entrée du téléviseur. Par exemple, si la sortie d'un périphérique externe est HDMI, vous devez établir une connexion avec une entrée HDMI du téléviseur. • Vérifiez que les appareils connectés sont sous tension. • Veillez à sélectionner la source appropriée du téléviseur. • Redémarrez le périphérique connecté en rebranchant le câble d'alimentation du périphérique.
La télécommande ne fonctionne pas.	<ul style="list-style-type: none"> • Vérifiez que la polarité (+/-) des piles de la télécommande est respectée. • Nettoyez la lentille de la télécommande. • Essayez de diriger directement la télécommande vers le téléviseur à une distance de 1,5 à 1,8 m.
La télécommande du décodeur câble/boîtier décodeur ne permet pas d'allumer ou d'éteindre le téléviseur, ni de régler le volume.	<ul style="list-style-type: none"> • Programmez la télécommande du décodeur câble/boîtier décodeur de telle sorte qu'elle puisse commander le téléviseur. Consultez le mode d'emploi du décodeur câble/boîtier décodeur pour obtenir le code du téléviseur SAMSUNG.

 Certaines des images et des fonctions ci-dessus sont uniquement disponibles sur des modèles spécifiques.

 Vous pouvez maintenir votre téléviseur dans des conditions optimales en le mettant à niveau avec le dernier micro logiciel (samsung.com → Support → Downloads) par le biais d'un périphérique USB.



Stockage et entretien

- 📌 Si des autocollants sont appliqués sur l'écran du téléviseur, leur retrait peut laisser quelques traces. Nettoyez-les avant d'utiliser le téléviseur.

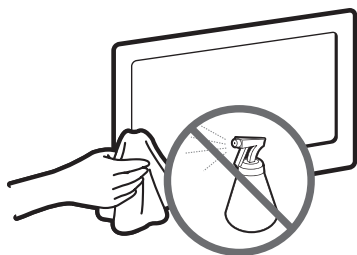

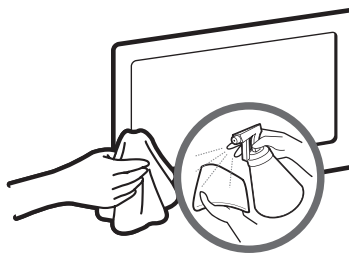

Veillez à ne pas pulvériser d'eau directement sur le produit. Tout liquide qui entre dans le produit peut engendrer une défaillance, un incendie ou une électrocution.



Nettoyez le produit à l'aide d'un chiffon doux imprégné d'une petite quantité d'eau. N'utilisez pas de liquide inflammable (par exemple, benzène, diluants) ou un agent de nettoyage.

Spécifications







Conditions ambiantes		
Température en service	De 10°C à 40°C (De 50°F à 104°F)	
Humidité en fonctionnement	10% à 80%, sans condensation	
Température de stockage	De -20°C à 45°C (De -4°F à 113°F)	
Humidité sur le lieu de stockage	5% à 95%, sans condensation	
Système TV	Analogique : B/G, D/K, L, I (en fonction de votre pays) Numérique : DVB-T/DVB-C	
Système de couleur/vidéo	Analogique : PAL, SECAM, NTSC-4.43, NTSC-3.58, PAL60 Numérique : MPEG-2 MP@ML, MPEG-4, H.264/AVC MP@L3, MP@L4.0, HP@L4.0	
Système Sonore	BG, DK, L, NICAM, MPEG1, DD, DD+, HEAAC	
HDMI IN	Vidéo : 1080 24p, 1080p, 1080i, 720p, 576p, 480p Audio : PCM linéaire sur deux voies 32/44.1/48 kHz, 16/20/24 bits.	
Support pivotant (gauche/droite)	-20° ~ 20°	
Nom du modèle	PS51E550 / PS51E558	PS60E550 / PS60E558
Taille de l'écran	51 pouces	60 pouces
Son (Sortie)	10 W x 2	
Dimensions (L x H x P)		
Corps	1196,8 x 715,6 x 56,0 mm	1398,3 x 836,2 x 57,0 mm
Avec socle	1196,8 x 787,4 x 305,0 mm	1398,3 x 913,0 x 335,0 mm
Poids		
Sans socle	21,1 kg	30 kg
Avec socle	25,1 kg	35,1 kg
Résolution de l'affichage	1920 x 1080	1920 x 1080 (Noir et blanc)

-  La conception et les spécifications peuvent être modifiées sans préavis.
-  Pour plus d'informations sur les caractéristiques d'alimentation et de consommation électrique, reportez-vous à l'étiquette fixée au produit.
-  La consommation de courant normale est mesurée selon la norme CEI 62087 Ed.2

Codec vidéo

Fichier Extension	Conteneur	Codec vidéo	Résolution	Fréquence d'images (i/s)	Débit binaire (Mbit/s)	Codec audio
*.avi *.mkv *.asf *.wmv *.mp4 *.3gp *.vro *.mpg *.mpeg *.ts *.tp *.trp *.m2ts *.mts *.webm *.divx	AVI MKV ASF MP4 3GP VRO VOB PS TS WebM	DIVX 3.11/4.x/5.x/6.1	1920 x 1080	6 – 30	30	AC3 LPCM ADMPCM(IMA, MS) AAC HE-AAC WMA DD+ MPEG(MP3) DTS Core Voris
MPEG4 SP / ASP						
H.264 BP / MP / HP						
Motion JPEG		640 x 480	8			
Windows Media Video v9		1920 x 1080	30			
MPEG2						
MPEG1						
VP8						
VP6		640 x 480	4			

Autre restriction

-  Le contenu vidéo ne sera pas lu, ou ne sera pas lu correctement, si une erreur est présente dans le contenu ou sur le support.
-  Le son ou la vidéo peuvent ne pas fonctionner si le contenu a un débit binaire/une fréquence d'images standard supérieur aux taux d'images par seconde repris dans le tableau ci-dessus.
-  Si une erreur survient dans la table d'index, la fonction de recherche (saut) n'est pas prise en charge.
-  Si vous lisez une vidéo sur une connexion réseau, des saccades risquent d'apparaître.
-  Le menu peut mettre plus longtemps à apparaître si le débit binaire dépasse 10 Mbit/s.
-  Certains périphériques USB/caméra numériques peuvent ne pas être compatibles avec le lecteur.

Décodeur vidéo

- Prise en charge jusqu'à H.264 niveau 4.1.
- Les normes H.264 FMO / ASO / RS, VC1 SP / MP / AP L4 et AVCHD ne sont pas prises en charge.
- Pour tous les codecs vidéo, sauf MVC, VP8, VP6 :
 - Inférieur à 1280 x 720 : 60 images max.
 - Supérieur à 1280 x 720 : 30 images max.
 - GMC n'est pas pris en charge.
- Prend uniquement en charge SVAf Top/Bottom (Haut et Bas) et Side by Side (Côte à côte).
- Prend uniquement en charge BD MVC Spec.

Décodeur audio

- WMA 9, 10 Pro prend en charge jusqu'à 5.1 canaux et profil M2 (sauf mode LBR de M0).
- L'audio sans perte WMA n'est pas prise en charge.
- Si Vorbis se trouve uniquement dans conteneur Webm, prend en charge jusqu'à 2 canaux.

Résolution de l'affichage

Mode	Résolution	Fréquence horizontale (kHz)	Fréquence verticale (kHz)	Fréquence d'horloge pixels (MHz)	Polarité synchronisée (H/V)
IBM	640 x 350	31,469	70,086	25,175	+/-
	720 x 400	31,469	70,087	28,322	-/+
MAC	640 x 480	35,000	66,667	30,240	-/-
	832 x 624	49,726	74,551	57,284	-/-
	1152 x 870	68,681	75,062	100,000	-/-
VESA DMT	640 x 480	31,469	59,940	25,175	-/-
	640 x 480	37,861	72,809	31,500	-/-
	640 x 480	37,500	75,000	31,500	-/-
	800 x 600	37,879	60,317	40,000	+/+
	800 x 600	48,077	72,188	50,000	+/+
	800 x 600	46,875	75,000	49,500	+/+
	1024 x 768	48,363	60,004	65,000	-/-
	1024 x 768	56,476	70,069	75,000	-/-
	1024 x 768	60,023	75,029	78,750	+/+
	1152 x 864	67,500	75,000	108,000	+/+
	1280 x 720	45,000	60,000	74,250	+/+
	1280 x 800	49,702	59,810	83,500	-/+
	1280 x 1024	63,981	60,020	108,000	+/+
	1280 x 1024	79,976	75,025	135,000	+/+
	1366 x 768	47,712	59,790	85,500	+/+
	1440 x 900	55,935	59,887	106,500	-/+
	1600 x 900RB	60,000	60,000	108,000	+/+
1680 x 1050	65,290	59,954	146,250	-/+	
1920 x 1080	67,500	60,000	148,500	+/+	

REMARQUE

- Le mode entrelacé n'est pas pris en charge.
- Le téléviseur peut fonctionner de façon anormale si le format vidéo sélectionné n'est pas standard.
- Les modes Separate et Composite sont pris en charge. Le mode SOG (Sync On Green) n'est pas pris en charge.

Recommandation - UE uniquement



- Par la présente, Samsung Electronics déclare que ce téléviseur plasma satisfait aux exigences essentielles et aux autres dispositions pertinentes de la directive 1999/5/EC.
- La déclaration de conformité est accessible à l'adresse <http://www.samsung.com/fr>, en cliquant sur Assistance, puis en entrant le nom du modèle dans le champ de saisie Recherche d'assistance pour vos produits.
- Cet équipement peut fonctionner dans tous les pays de l'UE.

***This page is intentionally
left blank.***

Per ulteriori informazioni sulla visualizzazione del Manuale elettronico (p. 14)

Le figure e le illustrazioni presenti in questo Manuale dell'utente sono fornite unicamente a titolo di riferimento e possono differire da quelle del prodotto attuale. Le specifiche e il design del prodotto possono variare senza preavviso.

Avviso relativo alla trasmissione TV digitale

1. Le funzioni relative alla trasmissione televisiva digitale (DVB) sono disponibili solo nei paesi o nelle aree in cui vengono trasmessi segnali digitali terrestri DVB-T (MPEG2 E MPEG4 AVC) o laddove l'utente abbia la possibilità di accedere a un servizio TV via cavo DVB-C (MPEG2 e MPEG4 AAC) compatibile. Verificare con il rivenditore locale la possibilità di ricevere segnali DVB-T o DVB-C.
2. DVB-T è lo standard del consorzio europeo DVB per la trasmissione della televisione digitale terrestre mentre DVB-C è lo standard per la trasmissione della televisione digitale via cavo. Tuttavia, alcune funzioni quali EPG (Electronic Program Guide), VOD (Video on Demand) e altre non sono incluse in queste specifiche. Per questo motivo, al momento non sono disponibili.
3. Sebbene questo apparecchio TV soddisfi i più recenti standard DVB-T e DVB-C, aggiornati a [Agosto 2008], la compatibilità con future trasmissioni digitali via cavo DVB-C e terrestri DVB-T non può essere garantita.
4. In base al paese o all'area in cui si utilizza questo televisore, alcuni fornitori di trasmissioni TV via cavo potrebbero applicare una tariffa aggiuntiva per tali servizi e richiedere all'utente di accettare i termini e le condizioni della loro offerta.
5. Alcune funzioni della trasmissione TV digitale potrebbero non essere disponibili in alcune nazioni o regioni e DVB-C potrebbe non funzionare correttamente con alcuni fornitori di servizi via cavo.
6. Per maggiori informazioni, contattare il locale centro assistenza clienti Samsung.
 La qualità di ricezione del televisore può essere influenzata dai diversi metodi di trasmissione esistenti nei vari paesi. Verificare le prestazioni del televisore presso un Rivenditore autorizzato SAMSUNG o presso un Call Centre Samsung per sapere se la qualità di ricezione può essere migliorata o meno riconfigurando le impostazioni dell'apparecchio.

Istruzioni per l'utente

• Ritenzione dell'immagine a video

Non visualizzare una immagine fissa (come la schermata di un videogioco) sul display al plasma per parecchi minuti di seguito poiché ciò potrebbe provocare la ritenzione dell'immagine. Il fenomeno di ritenzione dell'immagine è anche conosciuto come "bruciatura dello schermo". Per evitare il fenomeno di ritenzione dell'immagine, ridurre il grado di luminosità e contrasto dello schermo quando si visualizza un'immagine fissa.

• Riscaldamento del pannello superiore del televisore al plasma

Dopo un lungo periodo di utilizzo, la parte superiore del prodotto potrebbe riscaldarsi, dato che il calore si disperde attraverso il foro di ventilazione sul pannello superiore dello schermo.

Ciò è normale e non indica alcun difetto o malfunzionamento del prodotto.

Tuttavia, si consiglia di impedire ai bambini di toccare la parte superiore del prodotto.

• Il prodotto emette un suono improvviso e secco.

Questo fenomeno può verificarsi quando il prodotto si contrae o si espande a causa di una variazione di temperatura o umidità ambiente. Ciò è normale e non rappresenta un difetto del prodotto.

• Difetti dei pixel

Il PDP usa un pannello composto da 2.360.000 (livello HD) a 6.221.000 (livello FHD) pixel che richiedono una speciale tecnologia di produzione. Tuttavia, alcuni pixel potrebbero risultare più luminosi o più scuri sullo schermo. Questo fenomeno non ha alcun impatto sulle prestazioni del prodotto.

• Si sconsiglia di utilizzare il televisore a temperature inferiori ai 5°C.

• La visualizzazione prolungata di un'immagine fissa potrebbe causare un danno permanente al pannello PDP.

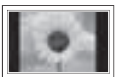

La visione prolungata del televisore al plasma in formato 4:3 può causare la visualizzazione di tracce di bordi sulla parte sinistra, destra e centrale dello schermo a causa delle differenti emissioni luminose dello schermo. La riproduzione di un DVD o l'uso di una console per videogiochi può causare effetti analoghi sullo schermo.

Questo tipo di danni non è coperto dalla Garanzia.

• Immagini residue sullo schermo.

La visualizzazione prolungata di immagini fisse da videogiochi e PC può causare immagini residue parziali.

Per evitare questo problema, ridurre la luminosità e il contrasto mentre si visualizzano le immagini fisse.

• Garanzia

La garanzia non copre eventuali danni causati dalle immagini residue.

La bruciatura dello schermo non è coperta dalla garanzia.



Corretto smaltimento del prodotto (rifiuti elettrici ed elettronici)

(Applicabile nell'Unione Europea e in altri paesi europei con sistema di raccolta differenziata)

Il marchio riportato sul prodotto, sugli accessori o sulla documentazione indica che il prodotto e i relativi accessori elettronici (quali caricabatterie, cuffia e cavo USB) non devono essere smaltiti con altri rifiuti domestici al termine del ciclo di vita. Per evitare eventuali danni all'ambiente o alla salute causati dall'inopportuno smaltimento dei rifiuti, si invita l'utente a separare il prodotto e i suddetti accessori da altri tipi di rifiuti e di riciclarli in maniera responsabile per favorire il riutilizzo sostenibile delle risorse materiali. Gli utenti domestici sono invitati a contattare il rivenditore presso il quale è stato acquistato il prodotto o l'ufficio locale preposto per tutte le informazioni relative alla raccolta differenziata e al riciclaggio per questo tipo di materiali. Gli utenti aziendali sono invitati a contattare il proprio fornitore e verificare i termini e le condizioni del contratto di acquisto. Questo prodotto e i relativi accessori elettronici non devono essere smaltiti unitamente ad altri rifiuti commerciali.



Corretto smaltimento delle batterie del prodotto

(Applicabile nei paesi dell'Unione Europea e in altri paesi europei con sistemi di conferimento differenziato delle batterie.)

Il marchio riportato sulla batteria o sulla sua documentazione o confezione indica che le batterie di questo prodotto non devono essere smaltite con altri rifiuti domestici al termine del ciclo di vita. Dove raffigurati, i simboli chimici Hg, Cd o Pb indicano che la batteria contiene mercurio, cadmio o piombo in quantità superiori ai livelli di riferimento della direttiva UE 2006/66. Se le batterie non vengono smaltite correttamente, queste sostanze possono causare danni alla salute umana o all'ambiente. Per proteggere le risorse naturali e favorire il riutilizzo dei materiali, separare le batterie dagli altri tipi di rifiuti e riciclarle utilizzando il sistema di conferimento gratuito previsto nella propria area di residenza.

Messa in sicurezza della posizione di installazione

Mantenere le distanze indicate tra il prodotto e gli altri elementi presenti (per esempio le pareti) per garantire un'adeguata ventilazione.

Il mancato rispetto di questa precauzione può comportare un incendio o un malfunzionamento provocato dall'aumento della temperatura interna del prodotto.

✎ Se si usa un piedistallo o un sistema di montaggio a parete, utilizzare solo componenti forniti da Samsung Electronics.

L'uso di componenti di altri produttori può causare problemi di funzionamento del prodotto o lesioni provocate dalla caduta del prodotto.

✎ L'aspetto del prodotto può differire in base al modello.

Prestare attenzione quando si tocca il televisore poiché alcune parti potrebbero essere calde.

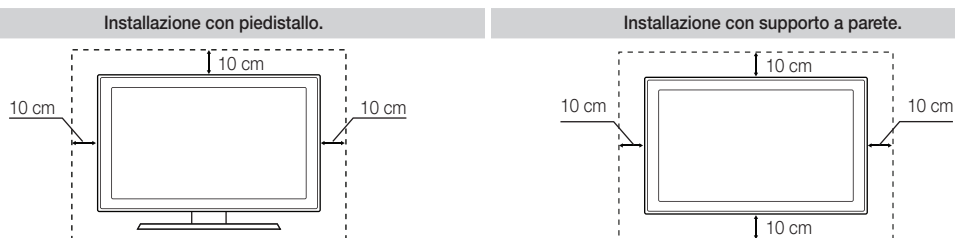

Elenco delle funzioni disponibili

- **3D:** Questa entusiasmante nuova funzione consente di vedere i contenuti 3D trasmessi dalle emittenti o riprodotti da lettori BD 3D.
- **SMART HUB:** Il Gateway a tutti i contenuti integrati in un'unica posizione
 - E' tutto integrato per guidare l'utente in modo semplice alle varie opzioni di intrattenimento
 - L'interfaccia utente consente un controllo semplice e intuitivo delle opzioni di intrattenimento
 - Accesso alle diverse App, che giorno per giorno diventano sempre di più
 - Personalizzazione del televisore, raggruppando e ordinando le App in base ai propri gusti
- **AllShare Play:** AllShare Play consente di accedere, visualizzare e riprodurre file fotografici, video e musicali memorizzati su dispositivi USB, videocamere digitali, cellulari e PC. E' possibile accedere in modalità wireless a PC, cellulari e altri dispositivi compatibili attraverso la propria rete wireless.
- **Anynet+ (HDMI-CEC):** Consente di controllare mediante il telecomando del televisore Samsung tutti i dispositivi Samsung collegati che supportano Anynet+.
- **e-Manual:** Consente di leggere a schermo l'intero manuale. (p. 14)

Accessori

- Controllare che nell'imballaggio siano contenuti i seguenti componenti. Se eventuali componenti risultano mancanti, contattare il rivenditore.
- La forma e il colore dei componenti possono variare in base al modello.
- Eventuali cavi non forniti in dotazione possono essere acquistati separatamente.
- Una volta aperta la confezione, verificare che non vi siano accessori nascosti dietro i materiali di imballaggio.

⚠ ATTENZIONE: INSERIRE SALDAMENTE PER EVITARE UNO SCOLLEGAMENTO ACCIDENTALE DALL'APPARECCHIO

- Telecomando e batterie (2 tipo AAA)
- Manuale dell'utente
- Scheda di garanzia (non disponibile in tutti i paesi) / Guida alla sicurezza
- Cavo di alimentazione
- Panno per la pulizia
- Occhiali 3D Active Glasses Samsung



Nucleo in ferrite (2EA)

- Nucleo in ferrite per cavo di alimentazione: I nuclei in ferrite sono utilizzati per schermare i cavi dalle interferenze. Quando si collega un cavo, aprire il nucleo in ferrite e agganciarlo intorno al cavo vicino alla spina, come mostrato in figura.

- A** Distanza massima tra il nucleo in ferrite e la spina del cavo inserita nel televisore: 3/4 di pollice



Cavo di alimentazione

- Nucleo in ferrite: I nuclei in ferrite sono utilizzati per schermare i cavi dalle interferenze. Quando si collega un cavo, aprire il nucleo in ferrite e agganciarlo intorno al cavo vicino alla spina, come mostrato in figura.



Cavo LAN
(venduto separatamente)

- Può essere richiesto un rimborso se
 - (a) l'uscita del tecnico in seguito a una chiamata non rileva difetti nel prodotto (per es. nel caso l'utente abbia ommesso di leggere il presente manuale)
 - (b) l'utente ha portato l'unità presso un centro di riparazione che non rileva difetti nel prodotto (per es. nel caso l'utente abbia ommesso di leggere il presente manuale).
- L'importo di tale rimborso verrà comunicato all'utente prima di eseguire una visita a domicilio o un eventuale intervento di manutenzione.

Uso del Controller TV (tasto pannello)

Il controller TV è un tasto multidirezionale che consente all'utente di navigare senza telecomando.

- Alcune funzioni che richiedono l'immissione del PIN potrebbero non essere disponibili.
- La forma e il colore del prodotto possono variare in base al modello.
- Il Controller TV, un piccolo tasto simile a un joy stick posizionato in basso a sinistra del televisore, consente di controllare l'apparecchio TV senza l'uso del telecomando.

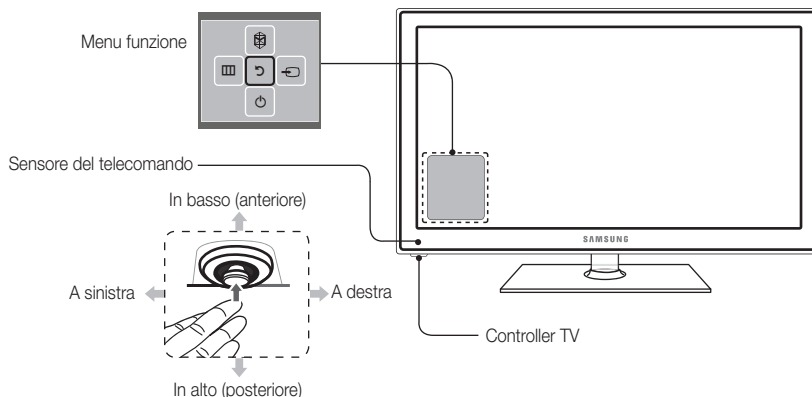

- Collocarsi di fronte al televisore e seguire queste istruzioni.
- Quando si seleziona la funzione spostando il controller avanti/indietro/a sinistra/a destra, non premere il controller. Premendolo, non sarà più possibile spostarlo avanti/indietro/a sinistra/a destra.

Accensione	Quando il televisore si trova in modalità standby, accenderlo premendo il Controller.
Regolazione del volume	Per regolare il volume, spostare il controller da un lato all'altro mentre il televisore è acceso.
Selezione del canale	Selezionare un canale spostando il Controller avanti e indietro mentre il televisore è acceso.
Uso del menu funzione	Per visualizzare e usare il menu Funzione, premere e rilasciare il Controller mentre il televisore è acceso. Per chiudere il menu Funzione, premere e rilasciare nuovamente il Controller.
Selezione del MENU (☰)	Con il menu Funzione visibile sullo schermo, selezionare MENU (☰) spostando il Controller verso sinistra. Viene visualizzato il menu OSD (On Screen Display). Selezionare un'opzione spostando il Controller verso destra. Spostare il Controller verso destra o sinistra, indietro o avanti per eseguire le selezioni desiderate. Per modificare un parametro, selezionarlo e premere il Controller.
Selezione di SMART HUB (📺)	Con il menu Funzione visibile sullo schermo, selezionare SMART HUB (📺) spostando il Controller indietro. Viene visualizzata la schermata principale SMART HUB . Selezionare un'applicazione spostando e premendo il Controller.
Selezione della Sorgente (⏮)	Con il menu Funzione visibile sullo schermo, aprire la schermata Sorgente (⏮) spostando il Controller verso destra. Viene visualizzata la schermata Sorgente . Per selezionare una Source , spostare il Controller indietro e avanti. Una volta evidenziata la sorgente desiderata, premere il Controller.
Spegnimento (⏻)	Con il menu Funzione visibile sullo schermo, selezionare Spegnimento (⏻) spostando il Controller avanti, quindi premere il Controller.

- Per chiudere le schermate **Menu**, **Smart Hub** o **Sorgente**, premere il Controller per più di 1 secondo.

Modalità Standby

Quando si spegne il televisore con il telecomando o il controller, il televisore entra in modalità Standby e continua a consumare una piccola quantità di energia elettrica. Per ragioni di sicurezza e per ridurre il consumo elettrico, non lasciare il televisore in modalità standby per un lungo periodo di tempo (per esempio quando si parte per le vacanze). Si consiglia di scollegare il cavo di alimentazione.

Vista del telecomando

Questo speciale telecomando, progettato per aiutare chi ha problemi di vista, presenta punti in braille sui tasti Power, Channel e Volume.

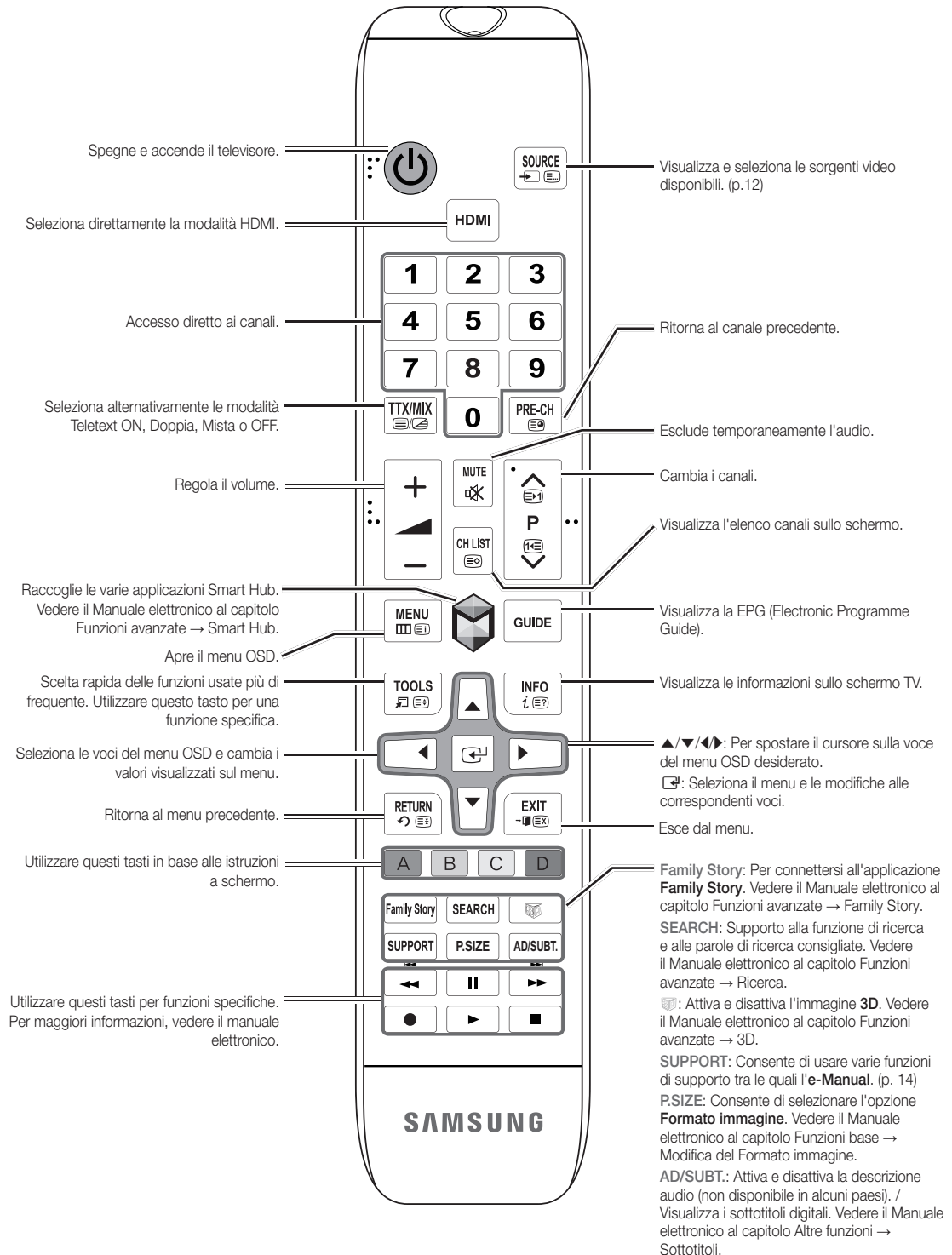

Inserimento delle batterie (tipo: AAA)

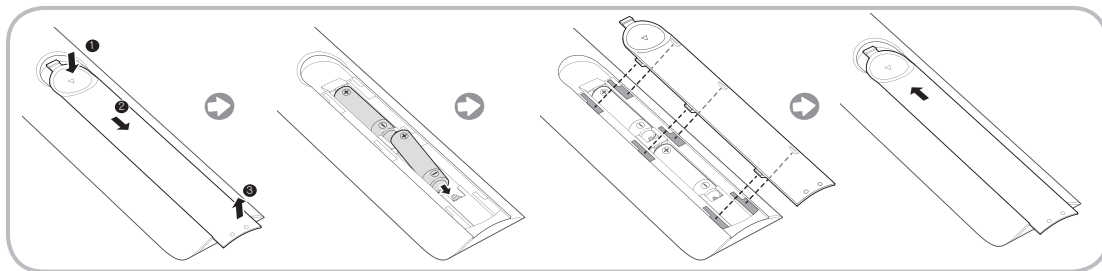

NOTA

- Usare il telecomando entro un raggio di 7 metri dal televisore.
- Una illuminazione intensa può influenzare le prestazioni del telecomando. Evitare l'uso del telecomando nelle immediate vicinanze di lampade fluorescenti o insegne al neon.
- La forma e il colore possono variare in base al modello.

Collegamento all'antenna

Quando il televisore viene acceso per la prima volta, le impostazioni di base vengono visualizzate automaticamente.

🔧 Preset: Collegare l'alimentazione e l'antenna.

🔧 I dispositivi PDP possono interferire con le trasmissioni radio in AM o con quelle radioamatoriali.

🔧 Se nelle vicinanze del televisore vengono utilizzati dispositivi portatili o ricetrasmittenti, oppure sistemi per radioamatori o AM, il televisore potrebbe presentare malfunzionamenti.

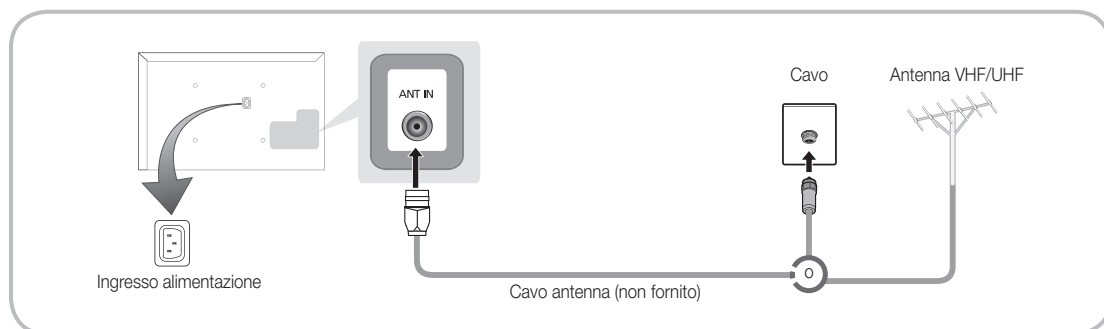

Impostazione (Impostazione iniziale)

Quando si accende il televisore per la prima volta, vengono visualizzate alcune schermate che aiutano l'utente a configurare le impostazioni di base. Per avviare l'**Impostazione**, premere  sul telecomando.



 **Impostazione** è disponibile solo se la sorgente di ingresso è impostata su TV. Vedere "Modifica della sorgente di ingresso" (p. 12).

 Per tornare al passaggio precedente nella sequenza dell'**Impostazione**, selezionare **Precedente**.

 Prima di iniziare, accertarsi di aver collegato il televisore via antenna o cavo e che la spina del televisore sia inserita nella presa. (p. 7).

 Per avviare l'**Impostazione**, selezionare **Avvio**.

1	Lingua menu: Selezione lingua menu	Selezionare la lingua del menu mediante il telecomando, quindi selezionare Succ. . Il televisore visualizzerà i menu nella lingua selezionata sin dal prossimo passaggio.
2	Modalità d'uso: Per selezionare la modalità Uso domestico.	Selezionare Uso domestico mediante il telecomando, quindi selezionare Succ. . La modalità Demo Negozio è dedicata a un uso commerciale.
3	Impostazioni di rete: Per configurare le impostazioni di rete  Per eseguire il collegamento in un momento successivo, selezionare Salta .	Per configurare la connessione di rete, selezionare Avvio mediante il telecomando. Se non si conoscono le informazioni per la configurazione della rete o si preferisce eseguire l'impostazione in un momento successivo, selezionare Salta . Per ulteriori dettagli, consultare il manuale elettronico alla sezione "Configurazione della rete via cavo o wireless" per le informazioni e i requisiti di configurazione, e la sezione "Connessione di rete" di questo manuale (p. 13). E' possibile configurare la connessione di rete in un momento successivo utilizzando il menu Rete .
4	Aggiornamento software: Aggiornamento del software alla versione più recente  Per eseguire l'aggiornamento in un momento successivo, selezionare Salta .	Selezionare Succ. per aggiornare il software del televisore. Il televisore si aggiornerà automaticamente, qualora necessario. Per aggiornare l'apparecchio in un momento successivo, selezionare Salta . Per ulteriori informazioni vedere la sezione Aggiornamento software (Funzioni preferite → Menu Supporto) sul Manuale elettronico.  La procedura potrebbe richiedere del tempo, a seconda dello stato della rete.
5	Condiz. Contratto assistenza	Al termine delle Impostazioni di rete , viene visualizzata la schermata Condiz. Contratto assistenza .  La visualizzazione della schermata richiede alcuni secondi. Viene visualizzata la schermata Esclusione di responsabilità . Selezionare Accetto . Viene visualizzata la schermata Inform. privacy . Selezionare Accetto .  Per utilizzare il servizio Smart Hub , selezionare Accetto dalle Condiz. Contratto assistenza .
6	Selezionare il Paese. (In base alla nazione)	Selezionare la nazione appropriata.  Dopo aver selezionato il paese nel menu Nazione, alcuni modelli potrebbero richiedere un'opzione aggiuntiva per l'impostazione del pin.
7	Sintonizzazione automatica (1): Selezione modalità di visione del televisore	Troviamo e memorizziamo i canali sul televisore. Avete bisogno di cercare i canali? <ul style="list-style-type: none">• Si, ne ho bisogno : Tutti i canali disponibili saranno trovati e memorizzati sul vostro televisore.• No, non ne ho bisogno : Il mio set-top box esterno fornisce tutti i canali che sono disponibili, quindi non ho bisogno di cercare i canali.

8	Sintonizzazione automatica (2): (In base alla nazione) Selezione opzioni di ricerca	Selezionare la sorgente del canale da memorizzare. Quando si imposta la sorgente antenna su Cavo , viene visualizzata una procedura che consente di assegnare valori numerici ai canali (frequenze canale). Per ulteriori informazioni, vedere la funzione Sintonizzazione automatica (Menu canale → Memorizzazione dei canali) sul Manuale elettronico. <ul style="list-style-type: none">  Selezionare Arresta in qualsiasi momento per interrompere il processo di memorizzazione.
9	Orologio: Impostazione Modalità orologio	<ul style="list-style-type: none"> • Auto: Per impostare automaticamente l'ora corrente. • Manuale: Consente di impostare manualmente la data e l'ora corrente.
10	Impostazione completata	Selezionare Chiudi per terminare. <ul style="list-style-type: none">  Vengono visualizzate le impostazioni complete.

Per reimpostare questa funzione...

Selezionare **Sistema - Impostazione** (Impostazione iniziale). Digitare il PIN a 4 cifre. Il PIN predefinito è "0-0-0-0". Per cambiare il codice PIN, utilizzare la funzione **Cambia PIN**.

Eseguire nuovamente l'**Impostazione (Menu → Sistema)** una volta installato il televisore a casa anche se la stessa funzione è stata eseguita in negozio al momento dell'acquisto.

 Nel caso si sia dimenticato il PIN, in modalità Standby premere la seguente sequenza di tasti sul telecomando per ripristinare il PIN all'impostazione predefinita "0-0-0-0": **MUTE** → 8 → 2 → 4 → **POWER** (on).

Collegamenti

- Per ulteriori informazioni vedere la sezione **Connessione del televisore sull'e-Manual**.
- L'immagine visualizzata potrebbe differire in base al modello.

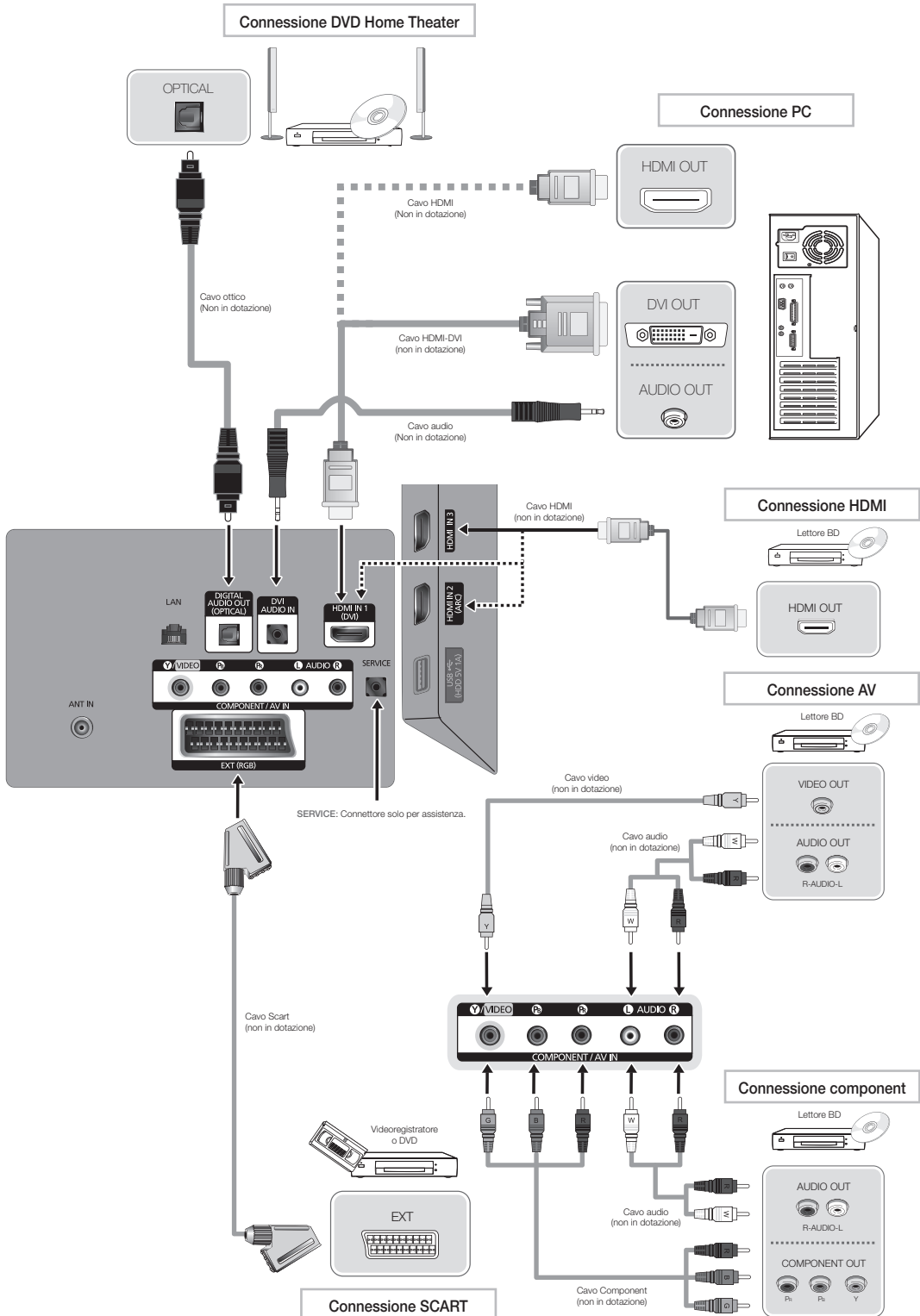

Uso della "SCHEDA CI o CI+"

Per la visione di canali a pagamento è necessario inserire una "SCHEDA CI o CI+".

- Non inserendo una "SCHEDA CI o CI+", alcuni canali visualizzeranno il messaggio "Scrambled Signal" (Segnale criptato).
- Le informazioni di pairing che contengono un numero telefonico, l'ID della "SCHEDA CI o CI+", l'ID host e altri dati, verranno visualizzate entro 2~3 minuti. Se viene visualizzato un messaggio di errore, contattare il fornitore del servizio.
- Quando la configurazione delle informazioni relative al canale è completata, viene visualizzato il messaggio "Updating Completed" (Aggiornamento completato), a indicare che l'elenco dei canali è stato aggiornato.

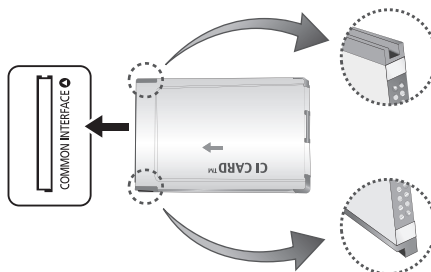

NOTA

- E' necessario richiedere una "SCHEDA CI o CI+" al fornitore del servizio locale.
- Estrarre con delicatezza la "SCHEDA CI o CI+" tirandola con le dita e prestando attenzione a non farla cadere poiché potrebbe subire danni.
- Inserire la "SCHEDA CI o CI+" nella direzione indicata sulla scheda stessa.
- La posizione dell'alloggiamento **COMMON INTERFACE** può variare in base al modello.
- La "SCHEDA CI o CI+" non è supportata in alcune nazioni e regioni; controllare con il rivenditore autorizzato di zona.
- In caso di problemi, contattare il fornitore del servizio.
- Inserire una "SCHEDA CI o CI+" in grado di supportare le impostazioni dell'antenna. Lo schermo non visualizzerà le immagini oppure queste saranno distorte.

Sorgente

→ Sorgente

Questa funzione viene usata per selezionare il televisore o un'altra sorgente di ingresso esterna come un lettore DVD / Blu-Ray / ricevitore via cavo / ricevitore satellitare STB.

■ TV / Est. / HDMI1/DVI / HDMI2 / HDMI3 / AV / Comp.

1. Premere  sul telecomando. Viene visualizzata la schermata **Smart Hub**.

2. Selezionare **Sorgente**. Viene visualizzata la schermata **Sorgente**.

3. Selezionare la sorgente di ingresso esterna desiderata.

 E' possibile selezionare solo dispositivi esterni collegati al televisore. In **Sorgente**, gli ingressi collegati vengono evidenziati.

 In **Sorgente, Est.** è sempre attivo.

Istruzioni per l'uso della funzione Modifica Nome

Modifica Nome consente di associare il nome di un dispositivo a una sorgente d'ingresso. Per accedere alla funzione **Modifica Nome**, aprire il menu **Strumenti** quando viene visualizzata la **Sorgente**. Sotto **Modifica Nome** sono disponibili le seguenti selezioni:

■ **VCR / DVD / STB cavo / STB satellite / STB PVR / Ricevitore AV / Giochi / Videocamera / PC / DVI PC / Dispositivi DVI / TV / IPTV / Blu-ray / HD DVD / DMA:** Assegnare un nome al dispositivo collegato alle porte di ingresso per semplificare la selezione della sorgente di ingresso.

 Se è stato collegato un PC alla porta **HDMI IN 1(DVI)** mediante cavo HDMI, selezionare **PC** in **Modifica Nome** per immettere il nome di un dispositivo.

 Se è stato collegato un PC alla porta **HDMI IN 1(DVI)** mediante cavo HDMI-DVI, selezionare **DVI PC** in **Modifica Nome** per immettere il nome di un dispositivo.

 Se è stato collegato un dispositivo AV alla porta **HDMI IN 1(DVI)** mediante cavo HDMI-DVI, selezionare **Dispositivi DVI** in **Modifica Nome** per immettere il nome di un dispositivo.

Informazioni

E' possibile visualizzare informazioni dettagliate sul dispositivo esterno selezionato.

Aggiorna

In **Sorgente**, se i dispositivi esterni non vengono visualizzati, aprire il menu **Strumenti**, selezionare **Aggiorna**, quindi cercare i dispositivi collegati.

 In alternativa, è possibile aggiornare la schermata **Sorgente** selezionando **A** sul telecomando.

Connessione di rete

Connessione di rete - Wireless

E' possibile collegare il televisore alla LAN utilizzando un modem o un router wireless standard. Per effettuare il collegamento in modo wireless, collegare per prima cosa l'Adattatore LAN wireless Samsung (modello WIS10ABGN o WIS12ABGNX - in vendita separatamente) a una delle porte USB sul retro del televisore. Vedere la figura riportata sotto.

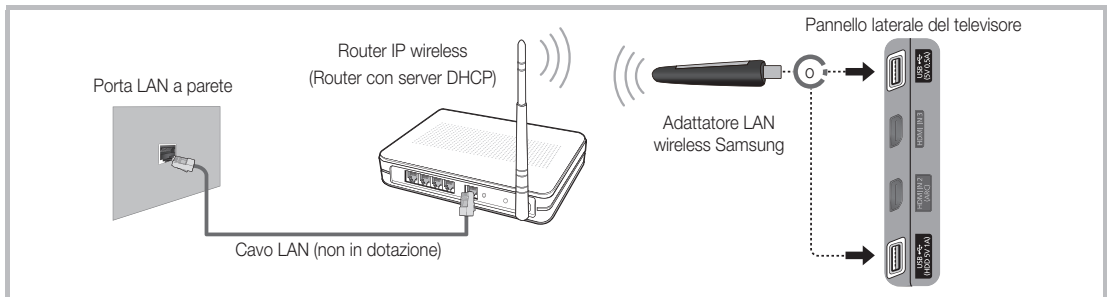

L'adattatore LAN wireless Samsung è in vendita separatamente presso rivenditori autorizzati, siti di Ecommerce e sul sito Samsungparts.com. L'adattatore LAN wireless Samsung supporta i protocolli di comunicazione IEEE 802,11a/b/g e n. Samsung consiglia di utilizzare il protocollo IEEE 802.11n. La riproduzione di un video mediante connessione IEEE 802.11b/g potrebbe non essere fluida.

La maggior parte dei sistemi di rete wireless dispone di un sistema di sicurezza che implica l'uso di dispositivi che accedano alla rete attraverso un AP o un router wireless (tipicamente un router IP wireless) per la trasmissione di un codice di sicurezza crittografato denominato chiave di accesso.

Selezionando la modalità Pure High-throughput (Greenfield) 802.11n con crittografia di tipo WEP o TKIP per il proprio router wireless, i televisori Samsung non supporteranno una connessione conforme alle nuove specifiche di certificazione Wi-Fi.

Connessione di rete - Via cavo

Esistono principalmente due modi per collegare il televisore alla rete via cavo, a seconda dell'impostazione di rete. Di seguito vengono descritti più in dettaglio:

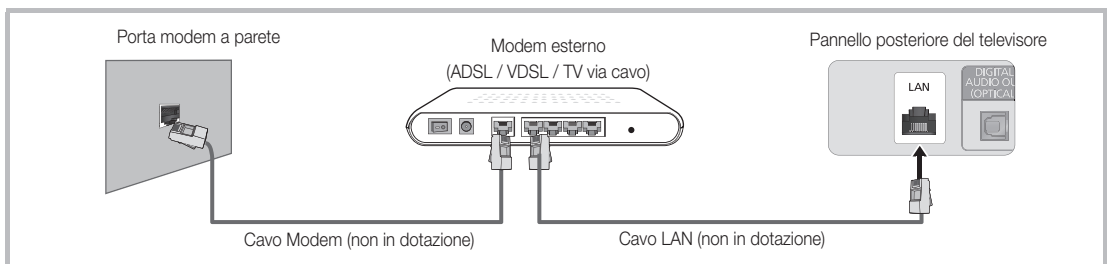

✎ Non supportato se la velocità della rete è inferiore o uguale a 10 Mbps.

✎ Per la connessione, usare un cavo Cat 5 (tipo STP*).

*Shielded Twist Pair

Come visualizzare il manuale elettronico

E' sempre possibile accedere al Manuale elettronico con la funzione **Supporto** nella schermata delle opzioni di scelta rapida. Nel manuale elettronico è possibile reperire le istruzioni per l'uso delle funzioni TV.

E' inoltre accessibile attraverso la sequenza di menu:

Menu → Supporto → e-Manual

Accesso al Manuale elettronico.

Per consultare il manuale elettronico, seguire questi passaggi:

1. Per assistenza, selezionare **Supporto** dal telecomando. Viene visualizzata la schermata **e-Manual**.
2. Selezionare una categoria.
3. Selezionare un argomento. Sul Manuale elettronico verrà visualizzata la pagina desiderata.

✎ Le parole evidenziate in blu nell'e-Manual indicano i menu che appaiono sullo schermo TV.

✎ L'icona verde sul Manuale elettronico indica un tasto del telecomando.

✎ I passaggi inframezzati da frecce (per es. **Menu → Supporto → e-Manual**) sul Manuale elettronico indicano la sequenza di passaggi da completare per la funzione desiderata.

Passaggio dal manuale elettronico ai menu OSD corrispondenti.

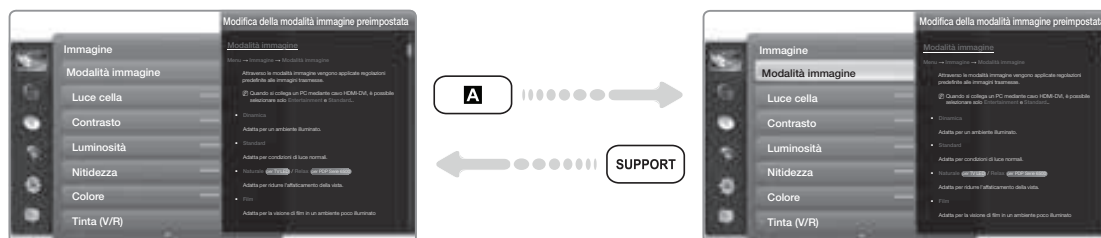

✎ Questa funzione non è disponibile in alcuni menu.

✎ Se il menu non è attivo, la funzione **Prova ora** non è attivo.

1. Per eseguire il menu corrispondente, selezionare **A** con il telecomando.
2. Per tornare alla schermata dell'**e-Manual**, selezionare **Supporto** con il telecomando.

Uso dei tasti funzione e colorati con l'e-Manual

- ▲ / ▼: Scorrere verso l'alto o il basso la schermata del manuale elettronico.
- ◀ / ▶: Passa al capitolo precedente o successivo.
- **A Prova ora**: Passa al menu OSD corrispondente all'argomento. Per tornare alla schermata del Manuale elettronico, selezionare **Supporto** con il telecomando.
- **B Pag. iniziale**: Passa alla pagina home del manuale elettronico.
- **C Posizione**: Ogni volta che si seleziona **C**, viene modificata la posizione della schermata del Manuale elettronico.
- **D Indice**: Visualizza la schermata dell'indice.
- **RETURN**: Ritorna alla schermata precedente.

Ricerca di un argomento nella pagina dell'indice

1. Per cercare un argomento, selezionare una lettera. L'indice visualizza un elenco di argomenti e parole chiave che iniziano con la lettera selezionata.
2. Selezionare un argomento o la parola chiave desiderata.
3. Viene visualizzata la pagina del manuale elettronico relativa all'argomento selezionato.
 Per chiudere la schermata **Indice**, premere **RETURN**.

Per modificare la posizione della schermata del manuale

E' possibile modificare la posizione della schermata del Manuale elettronico se questa è nascosta dalla schermata dei menu OSD.

1. Spostare la selezione sulla schermata del Manuale elettronico premendo **SUPPORT** sul telecomando.
2. Premere **C** sul telecomando. Ad ogni selezione di **C** con il telecomando, la posizione della schermata del Manuale elettronico cambierà di conseguenza.

Installazione del supporto a parete

Installazione del kit di supporto a parete

Il kit di supporto a parete (venduto separatamente) consente di montare il televisore direttamente a una parete.

Per informazioni dettagliate sull'installazione a parete, consultare le istruzioni fornite insieme al kit. Rivolgersi a un tecnico per il montaggio della staffa a parete. Si sconsiglia di eseguire il montaggio autonomamente.

Samsung Electronics non può essere ritenuta responsabile per eventuali danni al prodotto o infortuni causati da una installazione autonoma del televisore da parte dell'utente.

Specifiche del kit di supporto a parete (VESA)

 Il kit di montaggio a parete non è fornito in dotazione ma è venduto separatamente.

Installare il supporto su una parete solida perpendicolare al pavimento. Se il supporto deve essere fissato ad altri tipi di materiale, consultare il rivenditore di zona. Una installazione a soffitto o su pareti inclinate può provocare la caduta dell'unità e lesioni personali.

NOTA

- Nella tabella sotto riportata vengono indicate le dimensioni standard dei kit di supporto a parete.
- All'acquisto di un kit di supporto a parete, verrà fornita la guida all'installazione e tutte le parti necessarie per il montaggio.
- Non utilizzare viti non conformi agli standard VESA.
- Non utilizzare viti più lunghe delle dimensioni standard o non conformi alle specifiche dello standard VESA. Viti troppo lunghe possono danneggiare i componenti interni del televisore.
- Per montaggi a parete non conformi alle specifiche delle viti standard VESA, la lunghezza delle viti potrebbe differire in base alle loro specifiche.
- Non serrare le viti con eccessiva forza poiché ciò potrebbe danneggiare il prodotto o causarne la caduta provocando lesioni personali. Samsung non può essere ritenuta responsabile per tali incidenti.
- Samsung non può essere ritenuta responsabile per eventuali danni o lesioni personali qualora vengano usati kit di supporto a parete non conformi allo standard VESA o l'utente non segua le istruzioni di installazione fornite.
- Non montare il televisore con una inclinazione superiore ai 15 gradi.

Famiglia di prodotti	pollici	Spec. VESA (A * B)	Vite standard	Quantità
TV PDP	43-51	400 X 400	M8	4
	60-64	600 X 400		

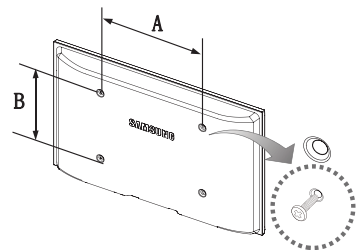

Non installare il kit di supporto a parete mentre il televisore è acceso. In caso contrario, potrebbero verificarsi incidenti con lesioni personali causate da scosse elettriche

Fissaggio del televisore alla parete



Attenzione: Tirare, spingere o arrampicarsi sul televisore sono azioni che possono provocarne la caduta. In particolare, si raccomanda di non far giocare i bambini con il televisore poiché potrebbero appendervisi o destabilizzarlo. Se ciò dovesse verificarsi, il televisore potrebbe cadere provocando lesioni personali gravi e perfino mortali. Seguire tutte le precauzioni di sicurezza descritte della documentazione allegata al televisore. Per una maggiore stabilità e sicurezza del prodotto, è possibile acquistare e installare il dispositivo anticaduta come segue.

Per evitare una eventuale caduta del televisore

1. Avvitare saldamente i ganci alla parete. Verificare che le viti siano state fissate saldamente alla parete.
 - 🔩 A seconda del tipo di parete, potrebbe essere necessario utilizzare anche un fisher.
 - 🔩 Poiché i ganci, le viti e il cavo di sicurezza non sono forniti in dotazione, è necessario acquistare tali materiali separatamente.

2. Rimuovere le viti dal centro del pannello posteriore del televisore, inserirle nei ganci, quindi avvitarle nuovamente al televisore.
 - 🔩 Le viti potrebbero non essere fornite insieme al prodotto. In questo caso, acquistare le viti separatamente in base alle specifiche qui riportate.

🔩 Specifiche delle viti

- Per i modelli da 43 ~ 64 pollici: M8

3. Collegare i ganci fissati al televisore a quelli fissati alla parete utilizzando un cavo resistente, quindi legarlo strettamente.

🔩 **NOTA**

- Installare il televisore il più vicino possibile alla parete in modo che non possa cadere all'indietro.
- Collegare il cavo in modo che i ganci fissati alla parete si trovino allineati o leggermente più in basso di quelli fissati al televisore.
- Slegare il cavo prima di spostare il televisore.

4. Accertarsi che tutte le connessioni siano adeguatamente fissate. Controllare periodicamente le connessioni per verificarne l'eventuale usura o rottura. Per qualsiasi dubbio relativo alla sicurezza delle connessioni effettuate, contattare un installatore specializzato.

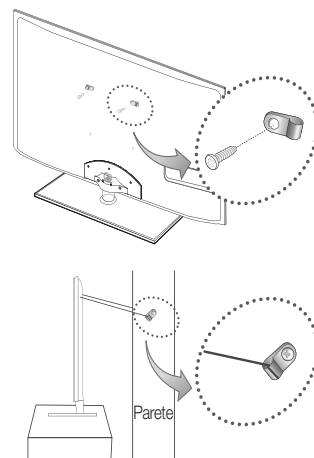

Risoluzione dei problemi

In caso di domande sul funzionamento del televisore, consultare per prima cosa l'elenco sottostante. Se nessuno dei consigli si dimostra utile per risolvere il problema, visitare il sito "www.samsung.com", quindi fare clic sulla voce Supporto, oppure chiamare il numero del Call Center riportato in ultima pagina del manuale.

Problemi	Soluzioni e spiegazioni
Il televisore non si accende.	<ul style="list-style-type: none">• Verificare che la spina del cavo di alimentazione CA sia correttamente collegata a una presa a muro e al televisore.• Verificare che la presa a parete sia funzionante.• Provare a premere il tasto  sul televisore per verificare che il problema non sia il telecomando. Se il televisore si accende, vedere la sezione "Il telecomando non funziona" riportata sotto.
Nessuna immagine/video.	<ul style="list-style-type: none">• Verificare le connessioni dei cavi (scollegare e ricollegare tutti i cavi del televisore e dei dispositivi esterni).• Impostare l'uscita video del dispositivo esterno (ricevitore via cavo/STB, lettore DVD, Blu-ray, ecc) in modo che le connessioni corrispondano all'ingresso del televisore. Ad esempio, se l'uscita di un dispositivo esterno è HDMI, deve essere collegata a un ingresso HDMI sul televisore.• Verificare che il dispositivo collegato sia acceso.• Verificare di aver selezionato la corretta sorgente d'ingresso.• Riavviare il dispositivo dopo averne scollegato e ricollegato il cavo di alimentazione.
Il telecomando non funziona.	<ul style="list-style-type: none">• Sostituire le batterie prestando attenzione a rispettare le polarità (+/-).• Pulire la finestra di trasmissione del sensore sul telecomando.• Puntare il telecomando direttamente sul televisore a una distanza di 150~180 cm.
Il telecomando del ricevitore via cavo/satellitare non riesce ad accendere o spegnere il televisore o a regolare il volume.	<ul style="list-style-type: none">• Programmare il telecomando del ricevitore via cavo/satellitare in modo che possa controllare le funzioni del televisore. Consultare il manuale dell'utente del ricevitore via cavo/satellitare per il codice TV SAMSUNG.

 Alcune delle immagini e funzioni sopra riportate sono disponibili solo per determinati modelli.

 E' possibile mantenere il televisore nelle condizioni ottimali eseguendo regolarmente tramite USB l'aggiornamento del firmware all'ultima versione disponibile sul sito (samsung.com → Supporto → Download).



Conservazione e manutenzione

-  Eventuali adesivi applicati allo schermo TV potrebbero lasciare residui una volta rimossi. Pulire lo schermo prima di guardare i programmi TV.

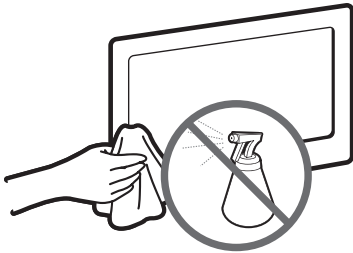

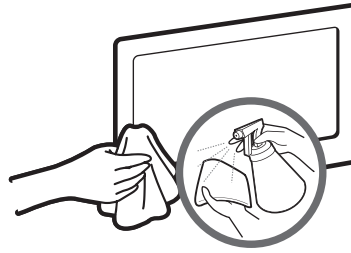

Non spruzzare acqua direttamente sul prodotto. Qualsiasi liquido che riesca a penetrare all'interno del prodotto può provocare guasti, incendio o una scossa elettrica.



Pulire il prodotto con un panno morbido appena inumidito. Non utilizzare liquidi infiammabili (per es. benzene o diluenti) né soluzioni detergenti.

Specifiche







Caratteristiche ambientali Temperatura di esercizio Umidità di esercizio Temperatura di stoccaggio Umidità di stoccaggio	Da 10°C a 40°C (Da 50°F a 104°F) Dal 10% al 80%, senza condensa Da -20°C a 45°C (Da -4°F a 113°F) Dal 5% al 95%, senza condensa	
Sistema TV	Analogico: B/G, D/K, L, I (in base alla nazione selezionata) Digitale: DVB-T/DVB-C	
Sistema colore/video	Analogico: PAL, SECAM, NTSC-4.43, NTSC-3.58, PAL60 Digitale: MPEG-2 MP@ML, MPEG-4, H.264/AVC MP@L3, MP@L4.0, HP@L4.0	
Sistema audio	BG, DK, L, NICAM, MPEG1, DD, DD+, HEAAC	
HDMI IN	Video: 1080 24p, 1080p, 1080i, 720p, 576p, 480p Audio: 2Ch Linear PCM 32/44.1/48kHz, 16/20/24bits.	
Piedistallo ruotabile (Sinistra / Destra)	-20° ~ 20°	
Modello	PS51E550 / PS51E558	PS60E550 / PS60E558
Dimensione schermo	51 pollici	60 pollici
Suono (Uscita)	2 x 10 W	
Dimensioni (Lar x Alt x Pro)		
Corpo	1196,8 x 715,6 x 56,0 mm	1398,3 x 836,2 x 57,0 mm
Con piedistallo	1196,8 x 787,4 x 305,0 mm	1398,3 x 913,0 x 335,0 mm
Peso		
Senza piedistallo	21,1 kg	30 kg
Con piedistallo	25,1 kg	35,1 kg
Risoluzione del display	1920 x 1080	1920 x 1080 (Bianco e nero)

-  Design e specifiche sono soggetti a modifiche senza preavviso.
-  Per l'alimentazione elettrica e il consumo di corrente, consultare l'etichetta apposta al prodotto.
-  Il consumo elettrico tipico viene misurato conformemente allo standard IEC 62087 Ed.2

Codec Video

Estensione file	Contenitore	Codec Video	Risoluzione	Frame rate (fps)	Bit rate (Mbps)	Codec audio
*.avi	AVI MKV ASF MP4 3GP VRO VOB PS TS WebM	DIVX 3.11/4.x/5.x/6.1	1920 x 1080	6 – 30	30	AC3 LPCM ADMPCM(IMA, MS) AAC HE-AAC WMA DD+ MPEG(MP3) DTS Core Voris
*.mkv		MPEG4 SP/ASP				
*.asf		H.264 BP/MP/HP				
*.wmv		Motion JPEG	640 x 480		8	
*.mp4		Window Media Video v9	1920 x 1080		30	
*.3gp		MPEG2				
*.vro		MPEG1				
*.mpg		VP8				
*.mjpeg		VP6	640 x 480		4	
*.ts						
*.tp						
*.trp						
*.m2ts						
*.mts						
*.webm						
*.divx						

Altre limitazioni

-  In caso di errore nel contenuto o nel contenitore, non sarà possibile riprodurre il video o la sua riproduzione non sarà corretta.
-  Alcune funzioni audio o video possono non funzionare se i contenuti hanno un bitrate/frame rate standard superiore al Frame/sec compatibile elencato nella tabella precedente.
-  Se la Index Table è in errore, la funzione Seek (Salta) non è supportata.
-  La riproduzione di un video attraverso una connessione di rete potrebbe non essere fluida.
-  La visualizzazione del menu potrebbe richiedere del tempo se il bit rate del video supera 10Mbps.
-  Alcuni dispositivi USB/fotocamere digitali potrebbero non essere compatibili con il lettore.

Decoder video

- Supporta fino a H.264, Level 4.1
- H.264 FMO / ASO / RS, VC1 SP / MP / AP L4 e AVCHD non sono supportati.
- Per tutti i codec video tranne MVC, VP8, VP6:
 - Inferiore a 1280 x 720: 60 frame max
 - Superiore a 1280 x 720: 30 frame max
 - Il formato GMC non è supportato.
- Supporta solo SVAFF Top/Bottom e Side by Side.
- Supporta solo Spec. BD MVC

Decoder audio

- WMA 9, 10 Pro supporta fino a 5.1 canali e il profilo M2 (tranne la modalità LBR di M0).
- L'audio WMA lossless non è supportato.
- Se Vorbis è solo nel contenitore Webm, supporta fino a 2 canali.

Risoluzione del display

Modalità	Risoluzione	Frequenza orizzontale (kHz)	Frequenza verticale (Hz)	Frequenza di clock dei pixel (MHz)	Polarità sync (O/V)
IBM	640 x 350	31,469	70,086	25,175	+/-
	720 x 400	31,469	70,087	28,322	-/+
MAC	640 x 480	35,000	66,667	30,240	-/-
	832 x 624	49,726	74,551	57,284	-/-
	1152 x 870	68,681	75,062	100,000	-/-
VESA DMT	640 x 480	31,469	59,940	25,175	-/-
	640 x 480	37,861	72,809	31,500	-/-
	640 x 480	37,500	75,000	31,500	-/-
	800 x 600	37,879	60,317	40,000	+/+
	800 x 600	48,077	72,188	50,000	+/+
	800 x 600	46,875	75,000	49,500	+/+
	1024 x 768	48,363	60,004	65,000	-/-
	1024 x 768	56,476	70,069	75,000	-/-
	1024 x 768	60,023	75,029	78,750	+/+
	1152 x 864	67,500	75,000	108,000	+/+
	1280 x 720	45,000	60,000	74,250	+/+
	1280 x 800	49,702	59,810	83,500	-/+
	1280 x 1024	63,981	60,020	108,000	+/+
	1280 x 1024	79,976	75,025	135,000	+/+
	1366 x 768	47,712	59,790	85,500	+/+
	1440 x 900	55,935	59,887	106,500	-/+
	1600 x 900RB	60,000	60,000	108,000	+/+
1680 x 1050	65,290	59,954	146,250	-/+	
1920 x 1080	67,500	60,000	148,500	+/+	

NOTA

- La modalità interlacciata non è supportata.
- Questo dispositivo potrebbe non funzionare correttamente se si seleziona un formato video non standard.
- Le modalità Separata e Comp. sono supportate. La modalità SOG (Sync On Green) non è supportata.

Raccomandazioni - Solo UE



- Con la presente, Samsung Electronics dichiara che questo TV PDP è conforme ai requisiti essenziali e alle altre clausole pertinenti indicate nella Direttiva 1999/5/CE.
- La Dichiarazione di conformità ufficiale è reperibile all'indirizzo <http://www.samsung.com>, accendendo alla pagina Supporto > Certificati CE, e immettendo i dati richiesti per l'identificazione del prodotto.
- Questa apparecchiatura può essere utilizzata solo in interno.
- L'uso di questa apparecchiatura è consentito in tutti i paesi europei.