

FIRE & KING[®]
by COMFORT PRODUCTS

AUFBAU- UND BEDIENUNGSANLEITUNG

INSTRUCTIONS DE MONTAGE ET MODE D'EMPLOI
ISTRUZIONI PER IL MONTAGGIO E PER L'USO

WWH 1500 DR

Wärmewellenheizgerät
Chauffage rayonnant
Pannello radiante elettrico



Bitte bewahren Sie die Bedienungsanleitung zur späteren Verwendung auf
Gardez ce mode d'emploi pour une consultation ultérieure
Conservare le istruzioni per un eventuale uso futuro

A



Fernbedienung / télécommande / telecomando

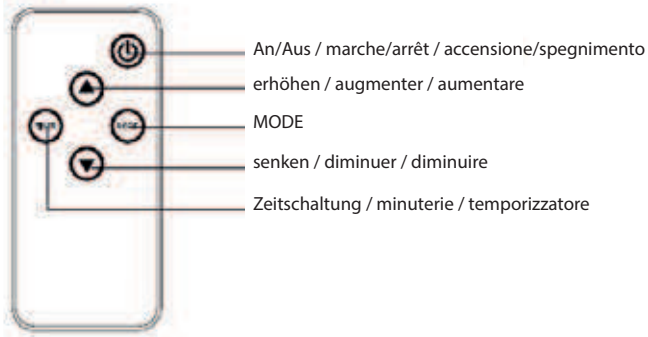

Bedienfeld / panneau de contrôle / pannello di controllo

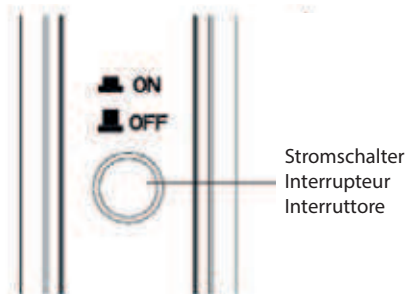
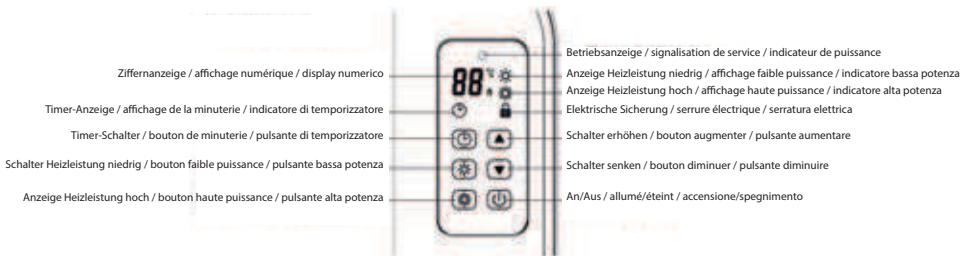

C

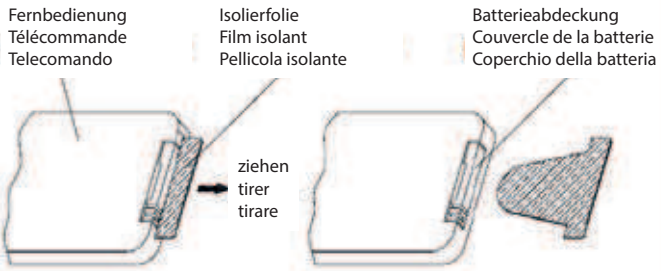

1

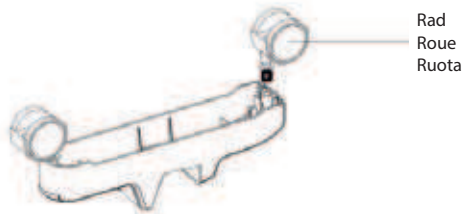

2

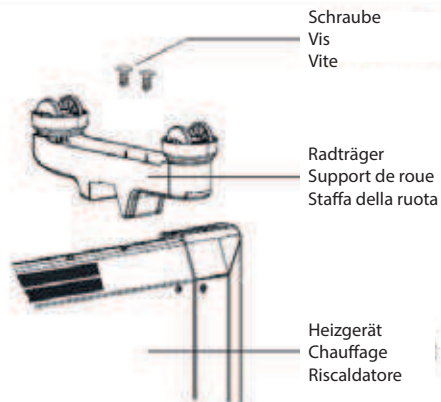

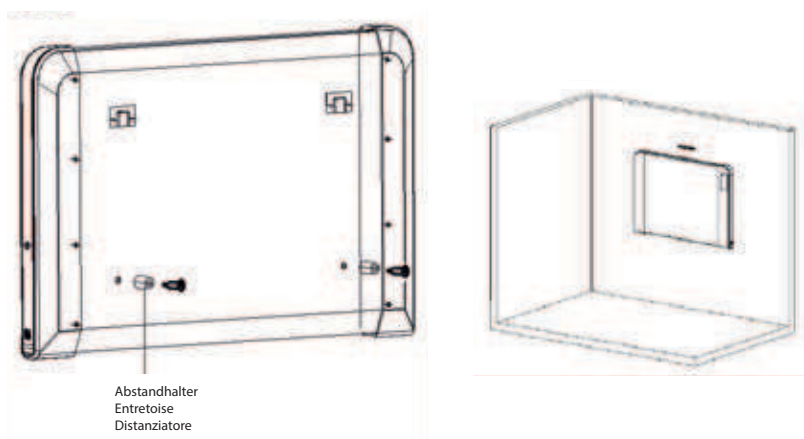
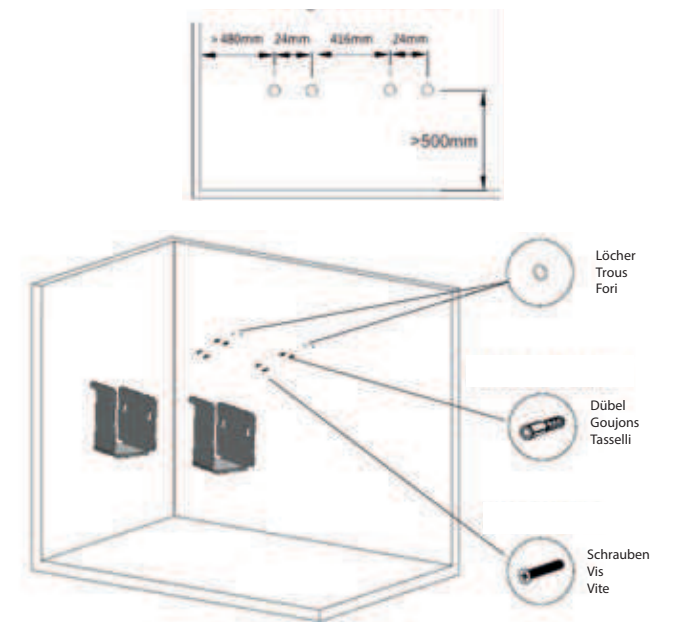

Inhaltsverzeichnis

1 Sicherheitshinweise	8
2 Haftungsausschluss	9
3 Gerätebeschreibung	9
4 Technische Daten	9
5 Lieferumfang	9
6 Bestimmungsgemässer Gebrauch	10
7 Installation	10
8 Bedienung	11
9 Sicherheit	12
10 Reinigung und Wartung	12
11 Lagerung	13
12 Fehlersuche und Reparatur	13
13 Entsorgung und Wiederverwertung	13
14 Kundenservice	13
15 Garantie	13

Wir freuen uns, dass Sie sich für ein Qualitätsprodukt der Marke FIREKING entschieden haben und danken Ihnen für das uns und unseren Produkten entgegengebrachte Vertrauen. Auf den folgenden Seiten erhalten Sie wichtige Hinweise zur Verwendung Ihres neuen Heizgerätes. Eine unsachgemässe Benutzung kann gesundheitliche Schäden sowie Sachschäden verursachen. Lesen Sie deshalb die folgenden Hinweise sorgfältig durch. Machen Sie sich mit dem Gerät gut vertraut, bevor Sie es in Betrieb nehmen. Nur so kann ein sicherer und einwandfreier Betrieb des Produktes gewährleistet werden. Bewahren Sie diese Bedienungsanleitung für späteres Nachschlagen auf.

Viel Freude mit Ihrem neuen Heizgerät wünscht Ihnen

Ihre Comfort Products AG

Diese Bedienungsanleitung wurde mit grösstmöglicher Sorgfalt zusammengestellt. Dennoch behalten wir uns vor, diese Anleitung jederzeit zu optimieren und technisch anzupassen. Abbildungen können vom Original abweichen. Im Zuge von Projektverbesserungen behalten wir uns technische und optische Veränderungen am Artikel vor.

! ACHTUNG!

Bei der Verwendung des Heizgerätes müssen einige Sicherheitsvorkehrungen eingehalten werden, um Verletzungen und Schäden zu verhindern. Lesen Sie die folgende Bedienungsanleitung und insbesondere die Sicherheitshinweise deshalb sorgfältig durch.

Bewahren Sie die Bedienungsanleitung über die gesamte Lebensdauer des Produktes auf, damit Ihnen die Informationen jederzeit zur Verfügung stehen. Falls Sie das Gerät an Dritte übergeben, händigen Sie immer die Bedienungsanleitung mit aus. Wir übernehmen keine Haftung für Unfälle oder Schäden, die durch Nichtbeachten dieser Anleitung und der Sicherheitshinweise entstehen.

1 | Sicherheitshinweise

- △ Lesen Sie diese Anweisungen sorgfältig durch und beachten Sie sie bei der Handhabung Ihres Gerätes.
- △ Zusätzlich zu den Hinweisen in dieser Bedienungsanleitung müssen die allgemeinen Sicherheits- und Unfallverhütungsvorschriften des Gesetzgebers berücksichtigt werden.
- △ Das Gerät darf nur wie in der Anleitung beschrieben verwendet werden. Jede andere Verwendung ist unzulässig. Das Gerät ist nur zur Erwärmung der Raumluft in trockenen, geschlossenen Räumen geeignet.
- △ Die Bedienungsanleitung gehört zum Gerät und muss gut aufbewahrt werden. Bei einem Eigentümerwechsel oder einer Weitergabe des Gerätes an Dritte muss die Anleitung mit ausgehändigt werden.
- △ Kontrollieren Sie das Gerät vor Inbetriebnahme auf etwaige Beschädigungen. Sollte das Gerät Mängel aufweisen, darf es auf keinen Fall in Betrieb genommen werden.
- △ **VORSICHT** – Dieses Gerät niemals unmittelbar neben einer Badewanne, Dusche, einem Waschbecken oder ähnlichem benutzen.
- △ Dieses Gerät darf nicht in Badezimmern oder anderen feuchten Räumen verwendet werden.
- △ Betreiben Sie das Gerät ausschliesslich, wenn es korrekt installiert ist (siehe Abschnitt „7 | Installation“ auf Seite 10). Halten Sie sämtliche vorgeschriebenen Sicherheitsabstände zum Gehäuse ein: mind. 1 m zu brennbaren Materialien (z. B. Möbel, Gardinen, etc.).
Installieren Sie zur elektrischen Sicherheit einen Fehlerstromschutzschalter (FI-Schutzschalter).
- △ Das Gerät darf ausschliesslich senkrecht auf ebenen, stabilen Flächen stehend oder an senkrechten Wänden montiert betrieben werden. Die Montage an schrägen Wänden oder an der Decke ist unzulässig.
- △ Das Gerät darf nicht auf instabilen Flächen (z. B. Bett, Couch, etc.) und/oder auf langflorigen Teppichen betrieben werden.
- △ Das Gerät darf nur über den Stecker betrieben werden. Es ist nicht geeignet zur Installation an festverlegten Elektroleitungen.
- △ Das Gerät darf nur an eine geerdete Netzsteckdose angeschlossen werden.
- △ Das Gerät darf nicht unmittelbar unterhalb einer Netzsteckdose platziert werden.
- △ Die Steckdose und der Netzstecker müssen jederzeit frei zugänglich bleiben, damit der Netzstecker jederzeit gezogen werden kann.
- △ Prüfen Sie das Gerät und insbesondere das Netzkabel vor jedem Gebrauch auf Beschädigungen. Das Gerät darf nicht in Betrieb genommen werden wenn es Schäden aufweist.
WICHTIG – Wenn das Netzkabel dieses Geräts beschädigt ist, muss es vom Hersteller, einer Elektrofachwerkstatt oder einer vergleichbar qualifizierten Person ausgetauscht werden, um Gefahrenquellen auszuschalten.
- △ Ziehen Sie das Gerät nicht am Kabel und benutzen Sie das Kabel nicht, um den Stecker aus der Steckdose zu ziehen. Schützen Sie das Kabel vor Hitze, Öl und scharfen Kanten. Legen Sie das Kabel insbesondere nicht während des Betriebes über das Heizgerät.
- △ Betreiben Sie das Heizgerät nur mit vollständig ausgeöffneter Netzleitung. Verwenden Sie keine Verlängerungskabel.
- △ Decken Sie das Gerät nicht ab, legen Sie keine Kleidungsstücke oder sonstigen Gegenstände darauf. Achten Sie unbedingt darauf, dass die Luftzirkulation um das Gerät herum nicht blockiert ist (z. B. durch einen Vorhang oder durch Möbel). Es besteht in allen Fällen Brandgefahr durch Ueberheizung.
- △ Das Gerät darf nicht in explosionsgefährdeter Umgebung, d. h. Räumen in denen feuergefährliche Stoffe (z. B. brennbare Flüssigkeiten, Gase, Farb- oder Staubnebel usw.) vorhanden sind, betrieben werden.
Halten Sie leicht entflammbare Stoffe oder Gase von dem Gerät fern und stellen Sie Aerosole oder andere wärmeempfindliche Behälter nicht in die Nähe oder den Luftstrom des Gerätes.
Betreiben Sie das Gerät niemals in feuergefährdeten Räumen (z. B. Holzgerätehaus).
- △ Führen Sie niemals Fremdkörper, vor allem spitze oder metallische Gegenstände in das Geräteinnere ein. Es besteht die Gefahr von Stromschlag und Gerätebeschädigung.
- △ Berühren Sie das Gerät niemals mit nassen oder

feuchten Händen.

- △ Wasser oder andere Flüssigkeiten dürfen niemals auf oder in das Gerät gelangen – **Lebensgefahr!**
- △ Das Heizgerät bzw. Teile davon können sich bei Gebrauch stark erwärmen. Installieren Sie das Gerät so, dass ein zufälliges Berühren ausgeschlossen ist. Beachten Sie auch, dass verschiedene Komponenten die Wärme speichern können und Berührungen auch noch nach dem Abschalten zu Verbrennungen führen können.
- △ Öffnen Sie das Gerät niemals und berühren Sie keine spannungsführenden Teile – **Lebensgefahr!**
- △ Trennen Sie das Gerät bei Nichtbenutzung und vor jeglichen Reinigungs- oder Wartungsarbeiten von der elektrischen Versorgung (Netzstecker ziehen).
- △ Wartungsarbeiten und Reparaturen dürfen ausschliesslich von autorisiertem Fachpersonal durchgeführt werden.
- △ Dieses Gerät ist nicht dafür bestimmt, durch Personen (einschliesslich Kindern) mit eingeschränkten physischen, sensorischen oder geistigen Fähigkeiten oder mangelnder Erfahrung und/oder mangelndem Wissen benutzt zu werden, es sei denn, sie werden durch eine für Ihre Sicherheit zuständige Person beaufsichtigt oder erhalten von ihr Anweisungen, wie das Gerät zu benutzen ist.
- △ Benutzen Sie dieses Gerät nicht, wenn Sie unachtsam sind bzw. unter Einfluss von Drogen, Alkohol oder Medikamenten stehen. Bereits ein Moment der Unachtsamkeit beim Gebrauch dieses Gerätes kann zu ernsthaften Unfällen führen. Das Gerät ist kein Spielzeug. Halten Sie Kinder fern.
- △ Verwenden Sie im Bedarfsfall ausschliesslich Zubehör oder Zusatzgeräte, die vom Hersteller empfohlen oder in der Bedienungsanleitung angegeben sind.
- △ Verwenden Sie das Gerät ausschliesslich für die in der Bedienungsanleitung vorgesehenen Zwecke. Das Gerät ist nicht geeignet, für Zwecke der Tieraufzucht oder -haltung verwendet zu werden.
- △ **WARNUNG**
Zur Vermeidung von Gefahren durch unachtsames Rückstellen der Wärmeabschaltvorrichtung darf dieses Gerät nicht über eine externe Schaltvorrichtung, wie etwa eine Zeitschaltuhr, mit Energie versorgt oder mit einem Stromkreis verbunden werden, der über eine solche Vorrichtung regelmässig ein- und ausgeschaltet wird.
- △ **WARNUNG**
Lesen und befolgen Sie alle Sicherheitshinweise und Anweisungen in der vorliegenden Bedienungsanleitung. Versäumnisse bei der Einhaltung der Sicherheitshinweise und Anweisungen können elektrischen Schlag, Brand und/oder andere schwere Verletzungen zur Folge haben. Bewahren Sie diese Bedienungsanleitung auf.

2 | Haftungsausschluss

Wir übernehmen keine Garantie für die Richtigkeit der Informationen, die sich auf technische Eigenschaften beziehen. Das in dieser Dokumentation beschriebene Produkt und ggf. dessen Zubehör unterliegen einer ständigen Verbesserung und Weiterentwicklung.

Aus diesem Grund behalten wir uns das Recht vor, Komponenten, Zubehör, technische Spezifikationen sowie die hier vorliegende Dokumentation des Produktes ohne vorherige Ankündigung jederzeit zu ändern.

3 | Gerätebeschreibung

Siehe Abbildungen A und B auf Seite 1 und 2.

4 | Technische Daten

Modell:	FIREKING WWH 1500 DR
Beschreibung:	Wärmewellenheizgerät
Artikelnummer:	2010004
Spannung/Frequenz:	230 V~ 50/60 Hz
Leistung:	1'500 Watt
Heizstufen:	2 (750 Watt / 1'500 Watt)

5 | Lieferumfang

- Entnehmen Sie das Gerät vorsichtig der Verpackung und entfernen Sie sämtliches Verpackungsmaterial sowie eventuell vorhandene Verpackungs- und Transportsicherungen.
- Überprüfen Sie die Vollständigkeit Ihres Geräts anhand der folgend aufgeführten Liste. Sollte irgendeine Position nicht im Lieferumfang enthalten sein, kontaktieren Sie den Händler, bei dem Sie das Gerät erworben haben.

Inhalt

- Heizgerät
- Standfüsse
- Fernbedienung
- Bedienungsanleitung

- Bewahren Sie die Originalverpackung nach Möglichkeit bis zum Ablauf der Garantiezeit auf.
- Kontrollieren Sie das Gerät und die Zubehörteile auf eventuelle Schäden (inklusive Transportschäden). Bei nicht selbstverschuldeten Schäden wenden Sie sich bitte an den Händler, bei dem Sie das Gerät erworben haben.

⚠ **Nehmen Sie das Gerät nicht in Betrieb wenn es beschädigt ist.**

⚠ ACHTUNG!

Gerät und Verpackungsmaterial sind kein Kinderspielzeug! Kinder dürfen nicht mit Kunststoffbeuteln, Folien und/oder Kleinteilen spielen! Es besteht Verschluckungs- und Erstickungsgefahr!

6 | Bestimmungsgemässer Gebrauch

Dieses Heizgerät ist nach dem aktuellen Stand der Technik und den anerkannten sicherheitstechnischen Regeln und Vorschriften gebaut. Dennoch können bei unsachgemässer oder nicht bestimmungsgemässer Verwendung Gefahren für Leib und Leben des Benutzers oder Dritter bzw. Schäden am Gerät selbst und/oder an anderen Sachwerten entstehen.

Das Gerät ist als Zusatzheizung in kleinen bis mittelgrossen Räumen bestimmt. Es darf nur verwendet werden, wenn es zuvor korrekt wie in dieser Anleitung beschrieben installiert, d. h. aufgestellt wurde. Das Gerät ist ausschliesslich für den Betrieb auf dem Fussboden oder an einer senkrechten Wand montiert vorgesehen.

Dieses Gerät ist ausschliesslich für den Hausgebrauch konzipiert. Unsere Geräte sind bestimmungsgemäss nicht für den gewerblichen, handwerklichen oder industriellen Einsatz konstruiert. Wir übernehmen keine Gewährleistung, wenn das Gerät in Gewerbe-, Handwerks- oder Industriebetrieben sowie bei gleichzusetzenden Tätigkeiten eingesetzt wird.

Das Gerät darf ausschliesslich gemäss der in dieser Anleitung beschriebenen Bestimmung verwendet werden. Eine andere oder davon abweichende Nutzung ist nicht bestimmungsgemäss. Das Risiko trägt der Anwender. Für sämtliche daraus hervorgerufenen Schäden oder Verletzungen aller Art haftet der Benutzer/Bediener und nicht der Hersteller.

Zur bestimmungsgemässen Verwendung gehört auch die Einhaltung der Anweisungen in der vorliegenden Anleitung (inklusive Anweisungen zur Bedienung, Montage, Installation, Reinigung und Wartung). Insbesondere die Sicherheitshinweise sind unbedingt zu beachten.

Jegliche nicht bestimmungsgemässe Verwendung, ein Nichtbeachten dieser Dokumentation, der Einsatz von unzureichend qualifiziertem Personal sowie eigenmächtige Eingriffe und Veränderungen am Gerät führen zum Erlöschen der Betriebserlaubnis sowie der Gewährleistungs- und Garantietansprüche.

7 | Installation

Wahl des Installationsortes/Aufstellungsortes

- Beachten Sie bei der Installation auch Abschnitt „1 | Sicherheitshinweise“ auf Seite 8.
- Das Gerät darf ausschliesslich senkrecht auf ebenen, stabilen Flächen stehend oder an senkrechten Wänden montiert betrieben werden. Die Montage an schrägen Wänden oder an der Decke ist unzulässig.
- Das Gerät darf nicht auf instabilen Flächen (z. B. Bett, Couch, etc.) und/oder auf langflorigen Teppichen betrieben werden.
- Bei einer Wandmontage achten Sie bei der Wahl des Montageortes darauf, dass im Bereich der Bohrlöcher keine elektrischen oder anderen Installationen (z.B. Wasser führende Leitungen) in der Wand verlaufen. Montieren Sie das Gerät nur mit geeignetem Befestigungsmaterial an einer tragfähigen Wand. Achten Sie auf einen festen, waagerechten Sitz des Gerätes an der Wand.
- Es sind folgende Mindestabstände vom Gehäuse einzuhalten: 1 m zu Wänden und/oder brennbaren Materialien (z. B. Möbel, Gardinen, etc.).
- Bei Wandmontage muss der Abstand zum Fussboden mindestens 50 cm und der Abstand zur Decke mindestens 50 cm betragen.
- Das Gerät darf nicht direkt unterhalb einer Steckdose platziert werden.
- Das Gerät darf nicht in feuchten Räumen (z. B. Badezimmer) oder in der Nähe von Badewannen, Duschen, Waschbecken oder ähnlichem betrieben werden.

Standbetrieb (siehe Seite 3, Abb. 1 + 2)

Wenn das Gerät stehend betrieben werden soll montieren Sie die mitgelieferten Standfüsse mit Hilfe der mitgelieferten Schrauben an Sockel des Heizgerätes.

Wandmontage (siehe Seite 4, Abb. 3 + 4)

- Bohren Sie gemäss der Skizze vier 30 mm tiefe Löcher (Ø 8 mm) in die Wand.
- Stecken Sie die vier Dübel in die Löcher und befestigen Sie die zwei Wandklammern mit Hilfe von jeweils zwei Schrauben.

- Befestigen Sie die zwei Abstandhalter unten an der Rückseite des Heizgerätes
- Setzen Sie die Halterungen auf der Rückseite der Heizung in die Wandhalterungen ein und bewegen Sie das Gerät dann in die Endposition. Das Heizgerät ist jetzt fertig an der Wand montiert.

8 | Bedienung

⚠ **Prüfen Sie vor Inbetriebnahme unbedingt, ob die vorhandene Spannung mit der auf dem Datenschild (Geräterückseite) angegebenen Spannung übereinstimmt.**







Bei der ersten Inbetriebnahme oder nach einer längeren Betriebspause kann es bei der Benutzung zu einer leichten vorübergehenden Geruchsbildung kommen. Dies stellt keinen Mangel dar.

Nachdem das Gerät korrekt aufgestellt wurde (siehe Abschnitt „7 | Installation“ auf Seite 10), kann es in Betrieb genommen werden. Gehen Sie dabei wie folgt beschrieben vor:





1. Stellen Sie den Ein-/Ausschalter (siehe Abb. A/B, Seite 1-2) auf die Position „Aus“.
2. Schliessen Sie das Gerät an eine geerdete, durch einen FI-Schutzschalter abgesicherte Steckdose (230 V ~ 50/60 Hz) an.
3. Drücken Sie den Ein-/Ausschalter (Position „Ein“).

Entfernen Sie vor der Benutzung der Fernbedienung die Isolationsfolie aus dem Batteriefach (siehe Seite 3, Abb. C).

Inbetriebnahme



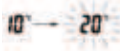
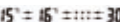

 oder 	Schalten Sie den Heizer ein durch drücken der entsprechenden Taste am Gerät oder auf der Fernbedienung.
 oder  oder 	Wählen Sie eine Heizstufe durch Drücken der Taste für die Einstellung der hohen bzw. niedrigen Temperatur am Gerät oder durch Drücken der MODE Taste auf der Fernbedienung.
 → 	Das Gerät läuft nun auf niedriger bzw. hoher Heizstufe.

Einstellung der gewünschten Raumtemperatur

 oder 	Stellen Sie die Raumtemperatur ein durch Drücken der Pfeiltasten am Gerät oder auf der Fernbedienung.
	Die Ziffer blinkt und wechselt von der Anzeige der Umgebungstemperatur auf die Anzeige der einzustellenden Temperatur.
	Drücken Sie die Pfeiltasten um die gewünschte Temperatur einzustellen. Die Einstellungsmöglichkeit liegt zwischen 15 und 35 °C. Wenn Sie die gewünschte Temperatur eingestellt haben, bleibt der Heizer eingeschaltet bis die eingestellte Temperatur erreicht ist. Danach wird der Heizer sich zyklisch ein- und ausschalten um die gewünschte Raumtemperatur zu halten.
	10 Sekunden nach Beendigung der Einstellung blinken die Ziffern und die Anzeige wechselt von der eingestellten Temperatur zur Raumtemperatur.



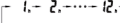

Einstellung der zeitgesteuerten Abschaltung

Die Heizung verfügt über eine einstellbare zeitgesteuerte Abschaltung.

 oder 	Drücken Sie bei eingeschaltetem Gerät den TIMER Schalter auf der Bedieneinheit oder der Fernbedienung.
	Die Zifferanzeige blinkt und wechselt von der Temperaturanzeige zur Anzeige der Timer-Dauer.
	Stellen Sie mit Hilfe der Pfeiltasten die Zeit von 1 bis 12 Stunden ein.
	10 Sekunden nach Beendigung der Einstellung blinken die Ziffern und die Anzeige wechselt von der eingestellten Zeit zur Raumtemperatur.
	Das Timer-Symbol wird angezeigt und die Einstellung des Abschaltimmers ist abgeschlossen.

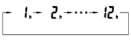

Einstellung der zeitgesteuerten Einschaltung

Die Heizung verfügt über eine einstellbare zeitgesteuerte Einschaltung.

	Drücken Sie bei ausgeschaltetem Gerät den TIMER Schalter auf der Bedieneinheit oder der Fernbedienung.
	Die Ziffernanzeige leuchtet auf, blinkt zeigt die Timer-Dauer an.
	Stellen Sie mit Hilfe der Pfeiltasten die Zeit von 1 bis 12 Stunden ein.
	10 Sekunden nach Beendigung der Einstellung blinken die Ziffern zunächst und hören dann auf zu blinken.
	Das Timer-Symbol wird angezeigt und die Einstellung des Einschalttimers ist abgeschlossen.

Einstellung der elektronischen Sicherung

Die elektronische Sicherung verhindert die unbeabsichtigte Bedienung, z.B. durch Kinder. Die Verriegelung kann sowohl im eingeschalteten als auch im ausgeschalteten Zustand aktiviert werden.

	Drücken und halten Sie die erhöhen Taste (Pfeil nach oben) für 5 Sekunden. Die elektronische Sicherung ist aktiv wenn ein Signalton erklingt.
	Das Schloss-Symbol wird angezeigt und die Heizung kann weder über das Bedienpanel noch über die Fernbedienung verstellt werden.
	Um die Sicherung wieder auszuschalten drücken Sie die erhöhen Taste (Pfeil nach oben) erneut für 5 Sekunden. Die Sicherung ist ausgeschaltet wenn ein Signalton erklingt. Das Schloss-Symbol erlischt. Das Bedienfeld und die Fernbedienung können wieder verwendet werden.

Abschalten des Gerätes

Schalten Sie das Heizgerät komplett ab, indem Sie den Ein-/Ausschalter drücken (Position „Aus“). Ziehen Sie den Netzstecker aus der Steckdose, wenn Sie das Gerät nicht mehr benötigen.

9 | Sicherheit

Zu Ihrer Sicherheit und um bereits im Vorfeld mögliche Gefahren auszuschließen, wurden serienmässig die folgenden Sicherheitseinrichtungen installiert:

Ueberhitzungsschutz

Wenn sich das Gerät während des Betriebes übermässig erwärmt, wird es automatisch abgeschaltet. In diesem Fall schalten Sie das Gerät aus, ziehen Sie den Netzstecker und lassen Sie das Gerät einige Minuten abkühlen. Um das Heizgerät wieder in Betrieb zu nehmen, beseitigen Sie die Ursache für die Ueberhitzung (z. B. abgedecktes Luftgitter), verbinden Sie es wieder mit der Stromzufuhr und schalten Sie das Gerät wieder ein.

10 | Reinigung und Wartung

Vor Beginn von Reinigungs- und/oder Wartungsarbeiten muss das Gerät ausgeschaltet und vom Stromnetz getrennt werden. Warten Sie vor allen Arbeiten immer, bis das Gerät vollständig abgekühlt ist.

Reinigung

Wischen Sie das Heizgerät mit einem weichen, leicht feuchten Tuch ab und trocknen Sie es anschliessend mit einem weichen, trockenen Tuch.
Verwenden Sie keine scharfen oder kratzenden Reinigungsmittel weil dadurch die Oberfläche des Gerätes beschädigt werden kann.
Entfernen Sie Verunreinigungen durch Staub regelmässig von aussen mit einem Staubsauger. Im Inneren des Gerätes dürfen sich Staub oder Fusseln nicht übermässig ansammeln, da dadurch die Heizelemente überhitzen können.

Wartung

Im Geräteinneren befinden sich keine weiteren zu wartenden Teile.
Wartungs- oder Reparaturarbeiten dürfen ausschliesslich vom Hersteller oder einer autorisierten Elektrofachwerkstatt durchgeführt werden.
Prüfen Sie das Gerät und insbesondere die Netzleitung regelmässig auf etwaige Beschädigungen. Sollte das Gerät Mängel aufweisen, darf es auf keinen Fall in Betrieb genommen werden. Eine beschädigte Netzleitung darf nur vom Hersteller, einer Elektrofachwerkstatt oder einer vergleichbar qualifizierten Person ausgetauscht werden.

11 | Lagerung

Schützen Sie das Wärmewellenheizgerät vor Staub, Schmutz und Insekten. Lagern Sie das Gerät und dessen Zubehör an einem dunklen, trockenen und frostfreien sowie für Kinder unzugänglichen Ort. Die optimale Lager Temperatur liegt zwischen 5 und 30 °C. Bewahren Sie das Gerät nach Möglichkeit in der Originalverpackung auf oder decken Sie es mit einer Folie ab, damit es vor Verunreinigungen und dadurch hervorgerufenen Beschädigungen und Funktionsstörungen geschützt ist. Verpacken Sie das Gerät erst bzw. decken Sie es erst ab, wenn es vollständig abgekühlt ist.

Zur Vermeidung von Transportschäden verpacken Sie das Heizgerät im Falle eines Transportes immer in der Originalverpackung.

12 | Fehlersuche und Reparatur

Wenn Sie das Gerät nach Anweisung betreiben, dürften keine Störungen auftreten. Sollten dennoch Störungen auftreten prüfen Sie zunächst die folgenden Möglichkeiten, bevor Sie sich an Ihren Verkäufer wenden.

Störung: Gerät startet nicht

Mögliche Ursache	Abhilfe
Kein Strom oder zu niedrige Spannung.	Stellen Sie sicher, dass der Stecker in der Steckdose steckt. Überprüfen Sie die Netzspannung.
Die am Thermostat eingestellte Temperatur liegt unterhalb der Raumtemperatur.	Erhöhen Sie die Thermostattemperatur.

Störung: Das Gerät schaltet während des Betriebes ab

Mögliche Ursache	Abhilfe
Die am Thermostat eingestellte Temperatur liegt unterhalb der Raumtemperatur.	Erhöhen Sie die Thermostattemperatur.

Mögliche Ursache	Abhilfe
Das Gerät hat die maximal zulässige Betriebstemperatur überschritten. Der Überhitzungsschutz hat ausgelöst.	Schalten Sie das Gerät ab und ziehen Sie den Netzstecker aus der Steckdose. Überprüfen Sie sämtliche Luftöffnungen und beseitigen Sie ggf. die Ursache der Überhitzung. Lassen Sie das Gerät einige Minuten abkühlen, bevor Sie es erneut starten.

13 | Entsorgung und Wiederverwertung

Die Verpackung sowie sämtliche Verpackungsmaterialien bestehen aus umweltfreundlichen, recyclingfähigen Materialien.



Das Heizgerät selbst darf am Ende seiner Lebensdauer nicht im normalen Hausmüll entsorgt werden. Das Gerät und ggf. dessen Zubehör bestehen aus verschiedenen Materialien, wie z. B. Metall und Kunststoff.

Führen Sie diese Teile getrennt der vorgeschriebenen umweltgerechten Wiederverwertung zu (z. B. bei einer Sammelstelle für die Aufbereitung elektrischer und elektronischer Geräte). Erkundigen Sie sich bei Ihrem Händler oder Ihrer kommunalen Entsorgungsbehörde nach Möglichkeiten einer umwelt- und sachgerechten Entsorgung.

14 | Kundenservice

Falls Sie unseren Kundenservice in Anspruch nehmen möchten oder Ersatzteile benötigen, wenden Sie sich bitte an den Händler, bei dem das Gerät gekauft wurde.

Bewahren Sie Ihre Quittung bitte als Kaufnachweis auf.

15 | Garantie

Unsere Geräte werden nach den modernsten Produktionsverfahren hergestellt und geprüft. Ausgesuchte Materialien und hoch entwickelte Technologien sorgen für einwandfreie Funktion und lange Lebensdauer. Sollte Ihr Gerät dennoch einen Defekt innerhalb der Garantiezeit aufweisen, wenden Sie sich bitte unter Vorlage Ihrer

Kaufquittung an das Geschäft, in dem Sie Ihr Gerät gekauft haben. Alle Garantieansprüche nach diesen Bestimmungen sind ausschliesslich gegenüber Ihrem Händler geltend zu machen.

I. Dauer und Beginn der Garantie

Für Ihr Produkt gewähren wir eine Garantiezeit von 24 Monaten ab Kaufdatum. In diesem Zeitraum werden an dem Gerät festgestellte Material- oder Produktionsfehler von uns kostenlos behoben. Die Garantieleistung erstreckt sich ausschliesslich auf Mängel, die auf Material- oder Herstellungsfehler zurückzuführen sind und ist auf die Behebung dieser Mängel bzw. den Austausch des Gerätes beschränkt.

Die Inanspruchnahme von Garantieleistungen setzt die Vorlage des Kaufbeleges und die Einhaltung der Garantiefrist voraus.

Garantieansprüche sind vor Ablauf der Garantiezeit innerhalb von zwei Wochen, nachdem der Defekt erkannt wurde, geltend zu machen. Die Geltendmachung von Garantieansprüchen nach Ablauf der Garantiezeit ist ausgeschlossen.

II. Inhalt und Umfang der Garantie

Ihr Gerät wird sorgfältig geprüft. Für den Fall, dass der Garantieanspruch zu Recht besteht, entscheiden wir, auf welche Art der Schaden behoben werden soll/wird. Im Reparaturfall sorgen wir für eine fachgerechte Ausführung. Eine Reparatur oder der Austausch des Gerätes führen weder zu einer Verlängerung der Garantiezeit noch wird hierdurch für dieses Gerät oder für etwaige eingebaute Ersatzteile eine neue Garantiezeit in Gang gesetzt.

III. Einschränkungen der Garantie

Bitte beachten Sie, dass unsere Geräte bestimmungsgemäss nicht für den gewerblichen, handwerklichen oder industriellen Einsatz konstruiert wurden. Ein Garantievertrag kommt daher nicht zustande, wenn das Gerät in Gewerbe-, Handwerks- oder Industriebetrieben sowie bei gleichzusetzenden Tätigkeiten eingesetzt wird.

1. Eine Garantie besteht nicht bei Fehlern oder Mängeln, die auf folgendes zurückzuführen sind:
 - Transportschäden
 - Nichtbeachtung der Bedienungsanleitung (auch Nichtbeachtung der Wartungs- und Reinigungsanweisungen)
 - fehlerhafte Installation (z. B. Anschluss an eine falsche Netzspannung oder Stromart)
 - missbräuchliche oder unsachgemässe Anwendungen
 - nicht bestimmungsgemässer Gebrauch (z. B. Einsatz des Gerätes in Gewerbe-, Handwerks- oder Industriebetrieben sowie bei gleichzusetzenden Tätigkeiten)

- Eindringen von Fremdkörpern in das Gerät (wie z. B. Sand, Steine oder Staub)
 - Gewaltanwendung oder Fremdeinwirkungen (wie z. B. Schäden durch Herunterfallen)
 - unsachgemäss ausgeführte Reparaturen oder Reparaturversuche durch nicht autorisierte Personen und/oder Unternehmen
 - verwendungsgemässen, üblichen Verschleiss
 - Anpassung an national unterschiedliche, technische oder sicherheitsrelevante Anforderungen, wenn das Produkt nicht in dem Land eingesetzt wird, für das es technisch konzipiert und hergestellt worden ist
2. Die Garantie erstreckt sich nicht auf leicht zerbrechliche Teile (z. B. Glas, Kunststoff, Glühlampen).
 3. Geringfügige Änderungen gegenüber Prospekten oder Mustern oder früher gelieferter Ware gelten nicht als Mangel. Gleiches gilt bei lediglich geringfügigen Abweichungen von der Sollbeschaffenheit, die für Wert- und Gebrauchstauglichkeit des Gerätes unerheblich sind.
 4. Der Garantieanspruch erlischt, wenn an dem Gerät bereits Eingriffe vorgenommen wurden.

Diese Bedienungsanleitung dient der Information. Alle angegebenen Daten sind lediglich Nominalwerte. Die beschriebenen Ausstattungen und Optionen können je nach den länderspezifischen Anforderungen unterschiedlich sein.

Wir behalten uns inhaltliche und technische Änderungen vor.

KONFORMITÄTSERKLÄRUNG

Hiermit erklären wir

Comfort Products AG
Allmeindstrasse 23
8716 Schmerikon

folgende Konformität gemäss EU-Richtlinie und Normen für den Artikel

FIREKING WWH 1500 DR (Wärmewellenheizgerät)

Einschlägige EG-Richtlinien:

- 2004/108/EG (Elektromagnetische Verträglichkeit (von Elektro- und Elektronikprodukten))
- 2006/95/EG (Niederspannungsrichtlinie)
- 2011/65/EU (RoHS-Richtlinie)

Angewandte harmonisierte Normen:

- EN 55014-1
- EN 55014-2
- EN 60335-1
- EN 60335-2-30
- EN 61000-3-2
- EN 61000-3-3
- EN 62233

Schmerikon, den 14.07.2016



Martin Birndorfer, Geschäftsführer

Dokumentationsverantwortlicher: Martin Birndorfer

Sommaire

1	Consignes de sécurité	18
2	Exclusion de responsabilité	19
3	Description	19
4	Caractéristiques	19
5	Contenu de la livraison	19
6	Utilisation prévue	20
7	Installation	20
8	Fonctionnement	21
9	Sécurité	22
10	Nettoyage et entretien	22
11	Entreposage	23
12	Résolution des problèmes	23
13	Élimination et recyclage	23
14	Service à la clientèle	23
15	Garantie	23

Nous sommes heureux que vous avez choisi un produit de qualité de FIREKING et nous vous remercions pour votre confiance en nous et nos produits. Sur les pages suivantes vous trouverez des informations importantes sur l'utilisation de votre nouvel appareil. Une mauvaise utilisation peut entraîner des dommages pour la santé ainsi que d'autres accidents. Veuillez lire attentivement les instructions suivantes. Familiarisez-vous avec la machine avant de l'utiliser. Ceci est la seule façon de garantir une exploitation sûre et correcte du produit. Conservez ce manuel pour référence future.

Nous vous souhaitons beaucoup de plaisir avec votre nouvel appareil,

votre Comfort Products AG

Ce manuel a été rédigé avec le plus grand soin. Cependant, nous nous réservons le droit d'optimiser ce manuel à tout moment et de s'adapter techniquement. Les photos peuvent différer de l'original. Dans le cadre de l'amélioration du produit, nous nous réservons le droit de modifications techniques et optiques au produit.

ATTENTION!

Lorsque vous utilisez l'appareil, quelques précautions de sécurité doivent être respectées pour éviter des blessures ou des dommages. Lire les instructions suivantes et surtout les conseils de sécurité avec soin.

Conservez ce manuel pendant toute la durée de vie du produit afin que les informations sont toujours disponibles. Si vous transmettez l'appareil à des tiers, donnez toujours le manuel avec. Nous n'assumons aucune responsabilité pour les accidents ou les dommages causés par le non-respect de ces instructions et les consignes de sécurité.

1 | Consignes de sécurité

- △ Lisez attentivement ces instructions et de les suivre dans la manipulation de votre appareil.
- △ Outre les instructions de ce manuel, les consignes générales de sécurité contre les accidents de la législation doivent être prises en compte.
- △ L'appareil doit être utilisé uniquement comme décrit dans le manuel. Toute autre utilisation est interdite. L'appareil est uniquement conçu pour chauffer l'air dans les espaces secs et clos.
- △ Le mode d'emploi de l'appareil et doit être bien maintenue. Lors d'un changement de propriétaire ou de donation de l'appareil à des tiers, les instructions doivent être données.
- △ Vérifiez que l'appareil ne soit pas endommagés avant l'utilisation. Si l'appareil est défectueux, il ne doit absolument pas être mis en service.
- △ ATTENTION - Ne pas utiliser cet appareil à proximité d'une baignoire, douche, lavabo ou similaire.
- △ Cet appareil ne doit pas être utilisé dans les salles de bains et autres zones humides.
- △ Utiliser l'appareil uniquement quand il est correctement installé (voir la section « 7 | Installation » sur la page 20). Respecter toutes les distances de sécurité prescrites autour de l'appareil: au moins 1 m des matériaux inflammables (par ex. meubles, rideaux, etc.).
Pour garantir la sécurité électrique, installez un disjoncteur à courant de défaut (disjoncteur GFCI/RCD).
- △ L'appareil doit être utilisé exclusivement sur des surfaces planes et stables ou monté sur des parois verticales. Le montage sur des murs inclinés ou le plafond n'est pas autorisée.
- △ L'appareil ne doit pas être utilisé sur des surfaces instables (par ex. lit, canapé, etc.) et/ou sur un tapis à poils longs.
- △ L'appareil ne peut être utiliser qu'avec une prise. Il n'est pas adapté pour une installation sur les lignes électriques installés en permanence.
- △ La connexion ne peut être raccordé qu'à une prise de courant avec prise à la terre.
- △ L'appareil ne doit pas être placé directement au-dessous d'une prise de courant.
- △ La prise et la fiche doivent rester accessible à tout moment, de sorte que l'appareil puisse être éteint à tout moment.
- △ Contrôlez l'appareil et en particulier le cordon d'alimentation pour les dommages avant chaque utilisation. L'appareil ne doit pas être utilisé s'il est endommagé.
IMPORTANT - Si le cordon d'alimentation de cet appareil est endommagé, il doit être remplacé par le fabricant, un atelier professionnel d'électricité ou une personne qualifiée pour éviter d'éventuels risques.
- △ Ne pas débrancher l'appareil en tirant sur le cordon et ne pas utiliser le câble pour retirer la fiche de la prise. Protégez le câble contre la chaleur, huile et objet pointu. Ne pas disposer le câble en particulier au cours de l'opération sur l'appareil.
- △ Faire fonctionner le chauffage avec le câble électrique entièrement déroulé. Ne pas utiliser de rallonges.
- △ Ne recouvrez pas l'appareil avec des vêtements ou quelqu'autres objets. Assurez-vous que la circulation de l'air n'est pas bloquée autour de l'appareil (par exemple, par un rideau ou un meuble). Cela pourrait dans tous les cas, causer un incendie dû à une surchauffe.
- △ L'appareil ne doit pas être disposer dans un environnement dangereux, à savoir dans des espaces dans lesquels des substances inflammables (par exemple liquides inflammables, de gaz, de poussière ou de la couleur de brume, etc.) sont rangé. Gardez substances ou des gaz légèrement inflammable loin de l'unité et ne mettez aucun aérosols ou autre réservoir sensible à la chaleur dans le voisinage ou le flux d'air de l'appareil. Ne pas faire fonctionner l'appareil dans un endroit à risque d'incendie (par exemple hangar en bois).
- △ Ne jamais insérer d'objets étrangers, en particulier métallique et pointu dans les dispositifs. Il y a un danger d'électrocution et de dommages matériels.
- △ Ne pas toucher l'appareil avec les mains mouillées ou humides.
- △ Eau ou les autres liquides ne doivent jamais être ou entrer sur ou dans l'appareil - **danger de mort!**
- △ Le chauffage ou parties de ceux-ci, peuvent devenir chaud pendant l'utilisation. Installez l'appareil de sorte qu'un contact accidentel soit exclus. A noter également que différents composants peut accumuler la chaleur et de les toucher peut causer des

brûlures même après la désactivation.

- △ N'ouvrir ou ne toucher jamais les pièces sous tension principale - **danger de mort!**
- △ Débranchez l'appareil lorsqu'il n'est pas utilisé et avant tout nettoyage ou entretien de l'alimentation électrique (retirer la fiche).
- △ Entretien et réparations doivent être effectuées par du personnel autorisé.
- △ Cet appareil n'est pas destiné à être utilisé par des personnes avec les capacités physiques, sensorielles ou mentales réduites ou manquant d'expérience et/ou de connaissances (enfants y compris), sauf si elles sont surveillées par une personne responsable de leur sécurité ou si elles ont été instruites sur la façon d'utiliser l'appareil.
- △ Ne pas utiliser cet appareil si vous êtes distrait ou sous l'influence de drogues, d'alcool ou de médicaments. Déjà un moment d'inattention lors de l'utilisation de ce matériel peut conduire à des accidents graves.
L'appareil n'est pas un jouet. Gardez les enfants à distance.

△ Utilisez si vous en avez besoins, exclusivement des accessoires qui sont recommandés par le fabricant ou dans la notice d'utilisation.

△ Utilisez l'appareil uniquement aux fins prévues dans le manuel. Le dispositif n'est pas adapté pour être utilisé dans le but de l'élevage d'animaux ou de posture.

△ AVERTISSEMENT

Pour éviter tout risque de remise en marche négligé l'appareil ne doit pas être alimentés par un dispositif de commutation externe, comme une minuterie ou un circuit qui pourrait régulièrement allumer et éteindre l'appareil.

△ AVERTISSEMENT

Lisez et suivez tous les avertissements et instructions de ce manuel. Ne pas suivre les avertissements et instructions pourrait entraîner un choc électrique, un incendie et/ou d'autres blessures graves. Conservez ces consignes correctement.

2 | Exclusion de responsabilité

Nous ne garantissons pas l'exactitude des informations relatives aux caractéristiques techniques ainsi que le contenu de ce présent document. Le produit et ses accessoires décrits dans ce document peuvent être susceptibles d'amélioration et de développement continus.

Pour cette raison, nous nous réservons le droit de modifier les composants, les accessoires, les spécifications techniques et la documentation connexe ici du produit sans préavis à tout moment.

3 | Description

Voir Figure A et B à la page 1 et 2.

4 | Caractéristiques

Modèle:	FIREKING WWH 1500 DR
Désignation:	Chauffage rayonnant
Numéro d'article:	2010004
Alimentation:	230 V~ 50/60 Hz
Puissance:	1'500 watts
Régulages de chaleur:	2 (750 watts / 1'500 watts)

5 | Contenu de la livraison

- Retirez le dispositif de son emballage et retirez soigneusement tous les matériaux d'emballage ainsi que tout emballage/transport et de sécurité.
- Consultez l'intégralité de votre dispositif selon la liste ci-dessous. Si un élément n'est pas inclus, s'il vous plaît de prendre contact avec le détaillant où vous avez acheté l'appareil.

Contenu

- Chauffage
 - Pieds
 - Télécommande
 - Instruction
- Conservez l'emballage original, si possible jusqu'à la fin de la période de garantie.
 - Vérifiez l'appareil et les accessoires pour les dommages (y compris les dommages de transport). Pour les dommages non causés par vous même, s'il vous plaît prenez contact avec le détaillant où vous avez acheté l'appareil.
- △ Ne pas utiliser l'appareil s'il est endommagé.

! ATTENTION!

Équipements et matériaux d'emballage ne sont pas des jouets! Les enfants ne devraient pas jouer avec des sacs en plastique, les films et/ou de petites pièces! Risque d'avalement et s'étouffage!

6 | Utilisation prévue

Cet appareil est construit selon l'état actuel de la technique et reconnu règles de sécurité. Cependant, l'utilisation inappropriée ou incorrecte peut causer des risques pour la vie et l'intégrité physique de l'utilisateur ou des tiers ou des dommages à l'appareil lui-même et/ou peut entraîner d'autres dommages aux biens.

Ce dispositif est conçu comme chauffage d'appoint pour les petites et moyennes salles. Il ne peut être utilisé que s'il a été installé correctement comme décrit précédemment dans ce manuel. L'appareil est conçu exclusivement pour une utilisation sur le sol ou monté sur des parois verticales.

Cet appareil est conçu exclusivement pour un usage domestique. Nos appareils ne sont pas destinés ou conçus pour une utilisation dans des applications commerciales, le commerce ou l'industrie. Nous n'assumons aucune responsabilité si le produit est utilisé dans le commerce ou l'industrie, les entreprises commerciales ou à des fins équivalentes.

L'appareil ne peut être qu'utilisé conformément à la disposition décrite dans ce manuel. Une autre utilisation ou déviant est incorrecte. L'utilisateur porte le risque. L'utilisateur/opérateur et non le fabricant est responsable de tout dommage résultant ou dommage causé toutes sortes.

L'utilisation désigné comprend également le respect des instructions de ce manuel (y compris les instructions pour l'utilisation, l'assemblage, l'installation, nettoyage et entretien). En particulier, les consignes de sécurité doivent être strictement respectées.

Toute utilisation abusive, sans tenir compte de cette documentation, le recours à du personnel insuffisamment qualifié ainsi que les modifications non autorisées de cet équipement annule l'autorisation et les demandes de garantie.

7 | Installation**Choisissez un emplacement/lieu de montage**

- Notez pendant l'installation le point «1 | Consignes de sécurité» sur la page 18.
- L'appareil doit être utilisé exclusivement sur des surfaces planes et stables ou monté sur des parois verticales. La fixation au plafond ou sur murs inclinés est interdite.
- L'appareil ne doit pas être utilisé sur des surfaces instables (par ex. lit, canapé, etc.) et/ou sur un tapis à poils longs.
- Es cas d'une installation murale assurez-vous que lorsque vous sélectionnez un emplacement de montage de fonctionner que les trous de forage ne soit pas sur des installations électriques ou autres (par exemple, les conduites d'eau) dans le mur. Monter l'appareil en utilisant du matériel de fixation adapté à un mur porteur. Assurer, une place horizontal stable du dispositif sur la paroi.
- Respecter les distances suivantes minimale du corps: 1 m des matériaux inflammables (par ex. meubles, rideaux, etc.).
- Es cas du montage mural, la distance au sol doit être d'au moins 50 cm et la distance au plafond doit être d'au moins 50 cm.
- N'installez l'appareil directement au-dessous d'une prise électrique.
- L'appareil ne doit pas être utilisé dans des pièces humides (par ex. salles de bains) ou à proximité de baignoires, douches, éviers, etc.

Montage sur pied (voir page 3, Figure 1 + 2)

Si l'appareil doit être utilisé debout monter les pieds de support fourni à l'aide des vis fournies à la base de l'appareil.

Montage mural (voir page 4, Figure 3 + 4)

- Percer selon le schéma quatre trous profonds de 30 mm (Ø 8 mm) dans le mur.
- Insérez les quatre chevilles dans les trous et fixez les deux supports muraux à l'aide de deux vis.
- Fixez les deux cales situées à l'arrière de l'appareil de chauffage
- Assurez-vous que les loquets à l'arrière de l'appareil de chauffage soient dans le support mural et mettre ensuite le dispositif en position finale. L'appareil est maintenant prêt à être utilisé sur le mur.

8 | Fonctionnement

⚠ **Avant de commencer, contrôler la tension minimal avec celle présente sur la plaque signalétique (à l'arrière).**







A la première utilisation ou après une longue période de non-utilisation il peut se produire une légère odeur temporaire. Ce n'est pas un déficit.

Une fois que l'appareil est correctement mise en place (voir la section «7 | Installation» sur la page 20), il peut être mis en service. Procédez comme suit:



1. Réglez le commutateur marche/arrêt (voir Figure A/B, page 1-2) à la position «arrêt».
2. Branchez l'appareil à une mise à la terre (230 V ~ 50/60 Hz), validé par un disjoncteur à courant de défaut (disjoncteur GFCI/RCD).
3. Réglez le commutateur marche/arrêt à la position «marche».



Retirer avant l'utilisation de la télécommande, le film isolant du compartiment à piles (voir page 3, Figure C).

Mise en service

 ou 	Allumez l'appareil de chauffage en appuyant sur un bouton-poussoir correspondant sur l'appareil ou sur la télécommande.
 ou  ou 	Sélectionnez un réglage de chaleur en appuyant sur le bouton de réglage (haute et basse température) sur l'appareil ou en appuyant sur la touche MODE de la télécommande.
	L'appareil fonctionne sur le réglage haute ou basse chaleur.



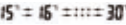

Régler la température ambiante souhaitée

 ou 	Réglez à la température ambiante en appuyant sur les touches fléchées de l'appareil ou sur la télécommande.
	Le chiffre clignote et change entre l'affichage de la température ambiante et l'affichage de la température à régler.

	Appuyez sur les touches fléchées pour régler la température désirée. L'option de réglage est comprise entre 15 et 35 °C. Si vous avez réglé la température désirée, le chauffage reste allumé jusqu'à ce que la température désirée est atteinte. Par la suite, le chauffage sera activer ou désactiver pour maintenir la température ambiante souhaitée.
	10 secondes après la fin du réglage les chiffres clignotent sur l'écran entre la température de consigne à la température ambiante.

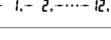

Réglage de l'arrêt temporisé

L'appareil de chauffage dispose d'un arrêt temporisé réglable.

 ou 	Lorsque l'appareil est allumé, appuyez sur le commutateur TIMER sur le panneau de commande ou de la télécommande.
	L'affichage numérique clignote et passe de l'affichage de la température à la période de temporisation.
	Utilisez les touches fléchées pour régler période allant de 1 à 12 heures.
	10 secondes après la fin du réglage les chiffres clignotent sur l'écran entre le temps de consigne et la température ambiante.
	L'icône de la minuterie sera affiché et le réglage de la minuterie d'arrêt est terminée.

Réglage de la commutation temporisée

L'appareil de chauffage dispose d'un allumage temporisé réglable.

 oder 	Lorsque l'appareil est hors tension, appuyez sur le commutateur TIMER sur le panneau de commande ou de la télécommande.
--	---

	L'indicateur numérique s'allume, et indique la durée de la minuterie en clignotant.
	Utilisez les touches fléchées pour régler la période allant de 1 à 12 heures
	10 secondes après la fin du réglage les numéros clignotent puis cesse de clignoter.
	L'icône de la minuterie sera affichée et le réglage des minuteries d'alimentation est terminé.

Réglage de la sécurité électronique

La protection électronique empêche le fonctionnement accidentel, par exemple, par des enfants. Le verrou peut être activé à la fois lorsqu'il est allumé en marche et lorsqu'il est éteint.

	Appuyez et maintenez enfoncé le bouton Up (flèche vers le haut) pendant 5 secondes. Le verrou électronique est activé quand un signal sonore retentit.
	L'icône de verrouillage est affichée et l'appareil de chauffage ne peut être réglé ni par le biais du panneau de commande, ni par l'intermédiaire de la télécommande.
	Pour désactiver la sécurité appuyer sur le bouton Up (flèche vers le haut) à nouveau pendant 5 secondes. La sécurité est éteint quand un signal sonore retentit. L'icône de verrouillage disparaît. Le panneau et la télécommande peuvent être utilisés à nouveau.

Éteindre l'appareil

Éteindre le radiateur complètement en appuyant sur le Commutateur marche/arrêt (position «arrêt»). Débranchez le cordon d'alimentation de la prise secteur lorsque vous n'avez plus besoin de l'appareil.

9 | Sécurité

Pour votre sécurité et pour éviter tout danger possible à l'avance, les dispositifs de sécurité suivants sont installés en série:

Protection contre la surchauffe

Lorsque l'appareil est chauffé trop pendant le fonctionnement, il s'éteindra automatiquement. Dans ce cas, éteignez-le, débranchez le cordon d'alimentation et laissez l'appareil refroidir quelques minutes. Pour remettre l'appareil en service, régler la cause de la surchauffe (par exemple grille couverte) rebrancher l'appareil à l'alimentation et rallumer le.

10 | Nettoyage et entretien

Avant le début de nettoyage et/ou la maintenance de l'appareil doit être éteint et débranché du secteur. Toujours attendre avant d'effectuer tout travail jusqu'à ce que l'appareil soit complètement refroidi.

Nettoyage

Essuyez l'appareil avec un chiffon doux, légèrement humide, puis séchez avec un chiffon doux et sec.

Ne pas utiliser de nettoyeurs corrosifs ou abrasifs celui-ci, peut endommager la surface de l'appareil.

Retirer de la saleté à l'extérieur, pour la poussière utiliser régulièrement un aspirateur. A l'intérieur de l'unité il ne doit pas s'accumuler de poussière ou des peluches, car cela peut faire surchauffer les éléments chauffants.

Entretien

A l'intérieur du dispositif il n'y a pas d'autres éléments à entretenir.

Les travaux d'entretien ou de réparation doivent être effectués exclusivement par le fabricant ou un atelier de personne qualifiée.

Contrôlez l'appareil et en particulier le câble d'alimentation régulièrement des dommages. Si l'appareil est défectueux, il ne doit être mis en aucun cas en service. Un cordon d'alimentation endommagé doit uniquement être remplacé par le fabricant, un électricien ou d'une personne qualifiée.

11 | Entreposage

Protégez le chauffage rayonnant de la poussière, la saleté et des insectes. Rangez l'appareil et ses accessoires dans un lieu sombre, sec et protégé du gel. Laissez l'appareil hors de portée des enfants. La température idéale est comprise entre 5 et 30 °C. Gardez l'appareil tant que possible dans l'emballage d'origine ou le couvrir avec un sac plastique pour le protéger des impuretés qui pourraient causer des dommages et des dysfonctionnements. Emballez l'unité seulement quand elle est complètement refroidi.

Pour éviter d'endommager le chauffage en cas de transport toujours le mettre dans son emballage d'origine.

12 | Résolution des problèmes

Si vous utilisez l'appareil comme indiqué, aucune interférence ne devrait se produire. En cas de problème, vous vérifiez d'abord les points suivants avant de contacter votre revendeur.

Problème: l'unité ne démarre pas

Cause possible	Recours
Aucune alimentation ou basse tension.	Assurez-vous que la fiche est dans la prise. Vérifiez la tension du réseau.
La température du thermostat est au-dessus de la température ambiante.	Augmenter la température du thermostat.

Problème: L'appareil s'éteint pendant le fonctionnement

Cause possible	Recours
La température du thermostat est au-dessus de la température ambiante.	Augmenter la température du thermostat.

Cause possible	Recours
Le dispositif a dépassé la température maximale admissible. La protection contre la surchauffe s'est déclenché.	Mettez l'appareil hors tension et débranchez le cordon d'alimentation de la douille. Vérifier toutes sorties d'air et si nécessaire, éliminer la cause de surchauffe. Laissez l'appareil refroidir quelques minutes avant de le rallumer à nouveau.

13 | Élimination et recyclage

L'emballage et les matériaux d'emballage sont faits en matériaux recyclables, respectueux de l'environnement.



Le radiateur lui-même ne doit pas être jeté avec les ordures ménagères à la fin de sa vie. Le dispositif et ses accessoires sont éventuellement faites de différents matériaux, tels que Métal et le plastique.

Recycler les pièces séparément dans centre pour recyclage (par exemple, à un point de collecte pour le recyclage des équipements électriques et électroniques). Vérifiez auprès de votre revendeur quelles sont les options de votre autorité d'élimination des déchets locales pour l'élimination respectueuse de l'environnement.

14 | Service à la clientèle

Si vous avez besoin de notre service à la clientèle ou de pièces de rechange ordre, s'il vous plaît prenez contact avec le détaillant où l'appareil a été acheté. S'il vous plaît conserver votre facture comme preuve d'achat.

15 | Garantie

Notre équipement est fabriqué et testé selon les productions récentes. Les matériaux sélectionnés et des technologies sophistiquées garantissent un fonctionnement sans problème et une longue vie. Si votre appareil développe un défaut pendant la période de garantie, s'il vous plaît contactez le magasin

avec votre reçu d'achat où vous avez acheté votre machine. Toutes les réclamations en vertu de ces provisions sont à faire exclusivement auprès de votre revendeur. Deux ans après l'achat et la livraison de nos produits les réclamations de garantie ne peuvent plus être affirmé.

I. Durée et début de garantie

Votre produit est couvert par une Garantie de 24 mois à compter de la date d'achat. Pendant cette période votre appareil sera renouveler ou réparer par nos soins. La garantie ne couvre que les défauts qui sont dus aux matériaux ou à la fabrication et se limite à l'élimination de ces défauts ou au remplacement de l'appareil.

Le service de garantie exige la présentation de la facture originale et le respect de la période de garantie.

Les réclamations doivent être faites avant l'expiration de la période de garantie dans les deux semaines après le défaut a été reconnu, affirmé. L'affirmation des revendications de garantie après la période de garantie est exclue.

II. Le contenu et la portée de la garantie

Votre appareil sera soigneusement vérifié. Dans le cas où une réclamation est justifiée, nous déciderons si nous corrigerons ce type de dommages. En cas de réparation, nous offrons une exécution professionnelle. Une réparation ou le remplacement du dispositif n'entraîne pas une prolongation de la période de garantie pour cet appareil ou pour toutes les pièces remplacées.

III. Limites de garantie

Veillez noter que nos appareils n'ont pas été conçus pour une fonction commerciale, artisanale ou industrielle. En conséquence, la garantie est annulée si l'appareil est utilisé dans le commerce ou l'industrie, les entreprises commerciales ou à des fins équivalentes.

1. Pas de garantie pour erreurs ou des défauts qui sont dus à:
 - Dommages de transport
 - Non suivis des instructions (non-respect de l'entretien et de nettoyage)
 - Une installation défectueuse (par exemple, la connexion à la mauvaise tension ou de courant électrique)
 - Détournement ou applications inappropriée
 - Une mauvaise utilisation (par exemple, l'utilisation de l'appareil dans le commerce ou l'industrie, les entreprises commerciales ou à des fins équivalentes)
 - Entrée de corps étrangers dans l'appareil (comme du sable, des pierres ou de la poussière)

- Recours à la force ou l'influence extérieure (par exemple, les dommages causés par la chute)
 - Réparation ou tentative de réparation par des personnes non autorisées et/ou des sociétés
 - De l'usure normale appropriée et à la déchirure
 - Adaptation aux différentes normes nationales, techniques ou de sécurité si le produit n'est pas utilisé dans le pays pour lequel il a été techniquement conçu et fabriqué
2. La garantie ne couvre pas les pièces fragiles (tels que le verre, le plastique, les ampoules).
 3. Des changements mineurs dans des brochures ou des échantillons ou des biens fournis précédemment ne sont pas considérées comme un défaut. La même chose s'applique avec des variations mineures de la texture cible qui est insignifiant pour la valeur et l'utilité de l'appareil.
 4. La garantie est nulle si des interventions ont été apportées au dispositif.

Ce manuel est destiné à des fins d'information. Toutes les données indiquées sont purement nominal. L'équipement et les options décrits peuvent différer en fonction des besoins spécifiques du pays. Nous nous réservons le droit de modifications techniques et de fond.

DÉCLARATION DE CONFORMITÉ

Nous

Comfort Products AG
Allmeindstrasse 23
8716 Schmerikon

déclarons la conformité suivante selon la directive et les normes de produit CE

FIREKING WWH 1500 DR (Chauffage rayonnant)

Directives CE applicables:

- 2006/95/EG (Directive Basse Tension)
- 2004/108/EG (Compatibilité Électromagnétique (produits électriques et électroniques))
- 2011/65/EU (Directive RoHS)

Appliqué les normes harmonisées:

- EN 55014-1
- EN 55014-2
- EN 60335-1
- EN 60335-2-30
- EN 61000-3-2
- EN 61000-3-3
- EN 62233

Schmerikon, le 14/07/2016

Martin Birkdorfer, Directeur Général

Responsable de la documentation: Martin Birkdorfer

Indice generale

1 Note sulla sicurezza	28
2 Esonero di responsabilità	29
3 Descrizione	29
4 Caratteristiche tecniche	29
5 Volume di consegna	29
6 Destinazione d'uso	30
7 Installazione	30
8 Funzionamento	30
9 Sicurezza	32
10 Pulizia e manutenzione	32
11 Magazzinaggio	32
12 Risoluzione dei problemi	32
13 Smaltimento e riciclo	33
14 Servizio clienti	33
15 Garanzia	33

Siamo lieti che abbiate scelto un prodotto di qualità di FIREKING e le ringraziamo per la vostra fiducia in noi e nostri prodotti. Nelle pagine seguenti troverete informazioni importanti circa l'utilizzo del nuovo riscaldatore.

Uso improprio può provocare danni alla salute e altre danni. Si prega di leggere attentamente le seguenti istruzioni. Assicurarsi avere familiarità con la macchina prima dell'uso. Questo è l'unico modo per garantire un funzionamento sicuro e corretto del prodotto. Conservare il manuale per consultazioni future.

Buon divertimento con il vostro nuovo riscaldatore si augura

il vostro Comfort Products AG

Questo manuale è stato redatto con la massima cura. Tuttavia, ci riserviamo il diritto di ottimizzare questo manuale in qualsiasi momento e di adattamento tecnico. Le immagini possono differire dall'originale. Nell'ambito del miglioramento del prodotto, ci riserviamo il diritto di apportare modifiche tecniche e ottiche al prodotto.

⚠ ATTENZIONE!

Quando si utilizza il dispositivo, è necessario osservare alcune precauzioni di sicurezza per evitare lesioni o danni. Leggi particolarmente con attenzione le seguenti istruzioni e consigli di sicurezza.

Conservare questo manuale per tutta la durata di vita del prodotto in modo che le informazioni siano sempre disponibili. Se si passa il dispositivo ad altri, sempre con il manuale. Non ci assumiamo alcuna responsabilità per incidenti o danni causati dalla mancata osservanza di queste istruzioni e di sicurezza.

1 | Note sulla sicurezza

- ⚠ Leggere attentamente le istruzioni e seguirle nella manipolazione del dispositivo.
 - ⚠ Oltre alle istruzioni di questo manuale, la sicurezza e antinfortunistiche generali del legislatore devono essere prese in considerazione.
 - ⚠ L'apparecchio deve essere usato solo come descritto nel manuale. È vietato qualsiasi altro uso. Il dispositivo è adatto solo per il riscaldamento dell'aria in ambienti asciutti, chiusi.
 - ⚠ Il manuale del dispositivo deve essere ben mantenuto. Se c'è un cambiamento di proprietà o di donazione dell'apparecchiature ad altri, dovrebbe essere dato anche le istruzioni.
 - ⚠ Verificare che l'apparecchio non sia danneggiato prima dell'uso. Se il dispositivo è difettoso, non deve assolutamente essere messo in servizio.
 - ⚠ Il riscaldatore deve essere montato in modo che gli interruttori e gli altri comandi non possono essere toccati da una persona che è nella vasca da bagno o nella doccia.
 - ⚠ ATTENZIONE - Non usare questo dispositivo vicino a una vasca da bagno, doccia, lavandino o simile.
 - ⚠ Questo dispositivo non deve essere utilizzato nei bagni e altre aree umide.
 - ⚠ Azionare il dispositivo solo quando è installato correttamente (vedi sezione „7 | Installazione” a pagina 30). Mantenere tutte le distanze di sicurezza alorno del unità: almeno 1 m di materiali infiammabili (per es. mobili, tende, ecc). Per garantire la sicurezza elettrica, installare un interruttore corrente residuo (GFCI/RCD).
 - ⚠ L'apparecchio può essere utilizzato solo in posizione verticale su una superficie piana e stabile o montato su pareti verticali. Montaggio su pareti inclinate o il soffitto non è permesso.
 - ⚠ Il dispositivo non deve essere utilizzato su superfici instabili (per es. letto, divano, ecc) e/o su tappeti a pelo lungo.
 - ⚠ Il dispositivo può essere azionato solo tramite la spina. Non è adatto per l'installazione su linee elettriche installate in modo permanente.
 - ⚠ Il collegamento può essere collegato solo ad una presa di corrente con messa a terra.
 - ⚠ L'apparecchio non deve essere installato direttamente al di sotto una presa di corrente.
 - ⚠ La presa e la spina deve rimanere accessibile in qualsiasi momento, in modo che la spina può essere tirato in qualsiasi momento.
 - ⚠ Controllare l'apparecchio e, in particolare, se il cavo di alimentazione e danneggiato prima di ogni utilizzo. Il dispositivo non deve essere utilizzato se è danneggiato.
- IMPORTANTE - Se il cavo di alimentazione di questo apparecchio è danneggiato, deve essere sostituito dal costruttore, un officina elettrica o da personale qualificato al fine di evitare ogni possibile rischio.**
- ⚠ Non staccare la spina tirando il cavo e non utilizzare il cavo per togliere la spina dalla presa. Proteggere il cavo contro il calore, olio e oggetti tagliente. Non avendo il cavo particolarmente durante il funzionamento sul dispositivo.
 - ⚠ Il riscaldamento deve funzionare con il cavo di alimentazione completamente srotolati. Non utilizzare cavi di prolunga.
 - ⚠ Non coprire l'unità. Non mettere vestiti o altri oggetti su di esso. Assicurarsi che la circolazione dell'aria non sia bloccato attorno all'unità (per es. da una tenda o mobili), perché in tutti i casi può scattare un incendio per surriscaldamento.
 - ⚠ Il dispositivo non deve essere disposte in un ambiente pericoloso, vale a dire nelle zone in cui sono presenti sostanze infiammabili (per es. liquidi infiammabili, gas, polvere o colore nebbia, ecc.). Tenere le sostanze infiammabili o di gas leggermente infiammabile lontano dall'unità e non mettere aerosol o altro serbatoio di calore sensibile al calore vicino a il flusso d'aria dell'unità. Non utilizzare la macchina in un posto a pericolo di incendio (per es. tettoia in legno).
 - ⚠ Non inserire oggetti estranei, soprattutto appuntiti o metallici nel dispositivo. Esiste il pericolo di scosse elettriche e danni all'apparecchiature.
 - ⚠ Non toccare l'apparecchio con mani bagnate o umide.
 - ⚠ Acqua o altri liquidi non devono mai essere o di entrare o all'interno del dispositivo - **pericolo di morte!**
 - ⚠ Il riscaldatore o parti di esso, possono surriscaldarsi durante l'uso. Installare l'unità in modo che il contatto accidentale è esclusa. Si noti inoltre che diversi componenti possono accumulare calore e il

contatto può provocare bruciature anche dopo la disattivazione.

- △ Non aprire, non toccare parti sotto tensione principale - **pericolo di morte!**
- △ Scollegare l'unità quando non è in uso e prima di qualsiasi operazione di pulizia o di manutenzione della rete elettrica (staccare la spina).
- △ Manutenzione e riparazioni devono essere eseguite da personale autorizzato.
- △ Questo apparecchio non devono essere utilizzato da persone (inclusi i bambini) con ridotte capacità fisiche, sensoriali o mentali, o mancanza di esperienza e/o la mancanza di conoscenza, se non siano controllate o siano state fornite le istruzioni per l'uso da un responsabile della sicurezza.
- △ Non usare questo dispositivo se si è distratti o sotto l'effetto di droghe, alcol o medicinali. Già un attimo di distrazione durante la guida di questa attrezzatura può causare incidenti gravi. Il dispositivo non è un giocattolo. Tenere i bambini lontano.
- △ Utilizzare si è richiesto, solo accessori che sono raccomandate dal fabbricante nelle istruzioni.
- △ Usare il dispositivo solo per gli scopi previsti nel manuale. Il dispositivo non è adatto per essere utilizzato a scopo di allevamento animale o di postura.
- △ **ATTENZIONE**
Non collegare l'unità con di commutazione esterna, per esempio un temporizzatore, per evitare pericoli per il disattento di reimpostazione del calore forniti attraverso un dispositivo di commutazione, perché può accendere o spegnere il dispositivo da solo.
- △ **ATTENZIONE**
Leggere e seguire tutte le avvertenze e le istruzioni contenute in questo manuale. Inosservanza delle avvertenze e istruzioni può causare scosse elettriche, incendi e/o di altre gravi lesioni. Conservare queste istruzioni per l'uso.

2 | Esonero di responsabilità

Declinazione della responsabilità non garantisce l'accuratezza delle informazioni relative alle caratteristiche tecniche o il contenute nel presente documento. Il prodotto e gli accessori descritti possono in questo documento essere soggette a continuo miglioramento e sviluppo.

Per questo motivo, ci riserviamo il diritto di modificare i componenti, gli accessori, le specifiche tecniche e la relativa documentazione qui del prodotto senza alcun preavviso, in qualsiasi momento.

3 | Descrizione

Vedi Figura A + B a la pagina 1 + 2.

4 | Caratteristiche tecniche

Modello:	FIREKING WWH 1500 DR
Denominazione:	Pannello radiante elettrico
Numero articolo:	2010004
Alimentazione:	230 V~ 50/60 Hz
Potenza:	1'500 Watt
Impostazioni di calore:	2 (750 Watt / 1'500 Watt)

5 | Volume di consegna

- Rimuovere il dispositivo dalla confezione e rimuovere con cura tutto il materiale di imballaggio e anche qualsiasi esistente fusibili di imballaggio/ sicurezze dei trasporti.
- Controllare la completezza del vostro dispositivo con la lista di seguito elencati. Se una parte non è inclusa, si prega di contattare il rivenditore presso cui è stato acquistato il dispositivo.

Contenuto

- Riscaldatore
- Piedini
- Telecomando
- Istruzioni
- Conservare l'imballaggio originale, se possibile entro la fine del periodo di garanzia
- Controllare il dispositivo e gli accessori per danni (compresi i danni dal trasporto). Per i danni non-auto-infliitto, si prega di contattare il rivenditore presso cui è stato acquistato il dispositivo.
- △ Non utilizzare l'apparecchio se è danneggiato.

ATTENZIONE!

Attrezzature e materiali di imballaggio non sono giocattoli! I bambini non devono giocare con i sacchetti di plastica, pellicole e/o piccole parti! Pericolo di ingestione e soffocamento!

6 | Destinazione d'uso

Questo riscaldatore è costruito secondo lo stato attuale della tecnica e riconosciuto norme di sicurezza.

Tuttavia, l'uso improprio o scorretto del apparecchio può dare un rischio per l'incolumità dell'utilizzatore o di terzi o danni al dispositivo stesso e/o può causare altre danni alla proprietà.

Questo dispositivo è stato progettato come un riscaldamento supplementare per ambienti di piccole e medie dimensioni. Il può essere utilizzata solo se è stato installato correttamente come descritto sopra in questo manuale. L'unità è progettata esclusivamente per l'uso sul pavimento o montato su pareti verticali.

Questa unità è progettata esclusivamente per uso domestico. I nostri dispositivi sono destinati non progettato per l'utilizzo in applicazioni commerciali o industriali. Non ci assumiamo alcuna responsabilità se il prodotto viene utilizzato in, commerciali o industriali, imprese commerciali o in attività equivalenti.

Il dispositivo può essere utilizzato solo in conformità alle disposizioni contenute nel presente manuale. Un altro uso o deviazione sia improprio. L'utilizzatore porta il rischio e non il costruttore è responsabile di eventuali danni o lesioni causati di ogni genere.

Per il suo uso previsto comprende anche il rispetto delle istruzioni contenute in questo manuale (comprese le istruzioni per l'uso, il montaggio, l'installazione, pulizia e manutenzione). In particolare, le norme di sicurezza devono essere rigorosamente osservati.

Qualsiasi uso improprio, trascurando di questa documentazione, l'impiego di personale non sufficientemente qualificato, così come alterazioni non autorizzate dell'apparecchiatura invalida l'approvazione e le richieste di garanzia.

7 | Installazione

Selezionare una posizione/luogo di installazione

- Nota durante l'installazione la sezione „1 | Note sulla sicurezza” a pagina 28.
- L'apparecchio può essere utilizzato solo in posizione verticale su una superficie piana e stabile o montato su pareti verticali. Montaggio su pareti inclinate o il soffitto non è permesso.
- Il dispositivo non deve essere utilizzato su superfici instabili (per es. letto, divano, ecc) e/o su tappeti a pelo lungo.
- Per il montaggio a parete assicurarsi che quando si seleziona una posizione di montaggio che non operano fori su impianti elettrici o di altro tipo (per

es. tubi di acqua) nella parete. Montare l'unità utilizzando il materiale di montaggio adatto per muro portante. Garantire un posizionamento orizzontale stabile del dispositivo alla parete.

- Ci sono conformi alle seguenti distanze minime dal corpo: 1 m di materiali infiammabili (per es. mobili, tende, ecc).
- Per il montaggio a parete, la distanza dal pavimento deve essere di almeno 50 cm e la distanza dal soffitto deve essere di almeno 50 cm.
- L'apparecchio non deve essere installato direttamente al di sotto una presa di corrente.
- Il dispositivo non deve essere utilizzato in ambienti umidi (per es. bagni) o in prossimità di vasche da bagno, docce, lavandini e simili.

Montaggio su piedini (vedi pagina 3, Figura 1 + 2)

Se l'apparecchio deve funzionare in piedi montare i piedini in dotazione alla base della stufa utilizzando le viti in dotazione.

Montaggio a parete (vedi pagina 4, Figura 3 + 4)

- Forare secondo il disegno quattro fori profondi 30 mm (\varnothing 8 mm) nella parete.
- Inserire le quattro tappi nei fori e fissare le due supporti a parete con due viti.
- Fissare i due distanziatori poste nella parte posteriore del riscaldatore
- Mettere i ganci sul retro del riscaldatore nel supporto a parete e quindi spostare il dispositivo alla posizione finale. Il riscaldatore è pronto per l'uso sul muro.

8 | Funzionamento

⚠ **Prima di iniziare, controllare la tensione con quelle presente sulla targhetta (al indietro dell'unità).**



Al primo uso o dopo un lungo periodo di non utilizzo può avvenire un leggero odore temporanea. Questa non è una carenza.

Dopo che l'apparecchio è stato installato correttamente (vedi sezione „7 | Installazione” a pagina 30), può essere messo in funzione. Procedere descritto come segue:



1. Impostare il tasto di accensione/spengimento (vedi Figura A/B, pagina 1-2) in posizione „spengimento”.
2. Collegare il dispositivo a una messa a terra (230 V ~ 50/60 Hz), convalidato da un interruttore corrente residuo (GFCI/RCD).
3. Premere l'interruttore di alimentazione (posizione „accensione”).

Rimuovere prima di utilizzare il telecomando, la pellicola isolante dall'alloggiamento della batteria (vedi Pagina 3, Figura C).

Messa in servizio

	Accendere la stufa premendo il pulsante corrispondente sull'unità o sul telecomando.
	Selezionare un livello di calore tramite la manopola di regolazione della temperatura alta e bassa sull'unità o premendo il tasto MODE sul telecomando.
	Il dispositivo funziona sulla regolazione bassa o alta di calore.

Impostare la temperatura ambiente desiderata

	Regolare la temperatura ambiente premendo i tasti freccia sull'apparecchio o sul telecomando.
	Il numero lampeggia e cambia tra il display della temperatura ambiente e il display della temperatura da regolare.
	Premere i tasti freccia per regolare la temperatura desiderata. L'opzione di impostazione è compresa tra 15 e 35 °C. Se è stata impostata la temperatura desiderata, il riscaldatore rimane acceso fino al raggiungimento della temperatura impostata. Successivamente, il riscaldatore viene attivata e disattivata per mantenere la temperatura ambiente desiderata.
	10 secondi dopo il completamento della regolazione lampeggiano i numeri sullo schermo tra la temperatura impostata a la temperatura ambiente.

Impostare lo spegnimento temporizzato

Il riscaldatore ha una regolazione temporizzato di spegnimento.

	Quando l'apparecchio è acceso, premere il pulsante TIMER sul pannello di controllo o sul telecomando.
	Il display digitali lampeggia e le cambia sul display della temperatura al periodo timer.
	Utilizzare i tasti freccia per regolare il periodo da 1 a 12 ore.
	10 secondi dopo il completamento della regolazione lampeggiano i numeri sullo schermo tra il tempo impostato e la temperatura ambiente.
	L'icona del timer verrà visualizzato e l'impostazione del timer di spegnimento è finita.

Impostare la commutazione temporizzato



Il riscaldatore ha una regolazione temporizzato di accendimento.

	Quando l'alimentazione è spento, premere il pulsante TIMER sul pannello di controllo o sul telecomando.
	La numerico indicatore si illumina lampeggianti indica la durata del timer.
	Utilizzare i tasti freccia per regolare il periodo da 1 a 12 ore.
	10 secondi dopo il completamento di impostazione i numeri lampeggiano e restano spento.
	L'icona del timer verrà visualizzato e l'impostazione dei timer di alimentazione è finita.

Impostazione della protezione elettronica

La protezione elettronico impedisce azionamenti accidentali, per esempio, dai bambini. Il bloccaggio può essere attivato sia quando è acceso e quando è spento.

	Premere e tenere premuto il pulsante Su (freccia in alto) per 5 secondi. La serratura elettronica viene attivata quando un segnale viene emesso.
---	--

	L'icona di blocco viene visualizzata e il riscaldatore non può essere regolato tramite il pannello operatore né tramite il telecomando.
	Per spegnere la sicurezza, premere il pulsante Su (freccia in alto) di nuovo per 5 secondi. La sicurezza è spento quando un segnale acustico suona. L'icona del lucchetto scompare. Il pannello e il telecomando può essere utilizzato di nuovo.

Spegnimento

Accendere il riscaldatore completamente premendo il pulsante di alimentazione (posizione „spegnimento“). Scollegare il cavo di alimentazione dalla presa di corrente quando non è più necessario il dispositivo.

9 | Sicurezza

Per la vostra sicurezza e per evitare ogni possibile pericolo in anticipo, i seguenti dispositivi di sicurezza sono installati di serie:

Protezione contro il surriscaldamento

Quando l'unità è eccessivamente riscaldata durante il funzionamento, si spegne automaticamente. In questo caso, disattivare l'alimentazione, scollegare il cavo di alimentazione e lasciare raffreddare l'unità in pochi minuti. Per mettere il riscaldatore in funzione, rimuovere la causa del surriscaldamento (per es. griglia dell'aria coperto) collegare a l'alimentazione e accendere di nuovo.

10 | Pulizia e manutenzione

Prima dell'inizio di pulizia e/o manutenzione del dispositivo deve essere spento e scollegato dalla rete elettrica. Attendere sempre prima di eseguire qualsiasi lavoro fino a quando l'unità è completamente raffreddata.

Pulizia

Pulire il riscaldatore con un panno morbido, leggermente umido e poi asciugare con un panno morbido e asciutto.

Non utilizzare detergenti abrasivi o troppo aggressivi come questo, la superficie del dispositivo potrebbe essere danneggiato.

Rimuovere lo sporco al di fuori, per la spolvera utilizzate regolarmente un aspirapolvere. All'interno dell'unità non ci dovrebbe accumulare polvere o lanugine, questo può surriscaldare gli elementi riscaldanti.

Manutenzione

All'interno del dispositivo non ci sono altre parti riparabili dall'utente.

Manutenzione o riparazione devono essere effettuati esclusivamente dal fabbricante o da un laboratorio di persona qualificata.

Controllare l'apparecchio e, in particolare, il cavo di alimentazione regolarmente per danni. Se il dispositivo dovrebbe essere difettoso, può deve essere messo in funzione in nessuno caso. Il cavo rete, se danneggiato, deve essere sostituito solo dal fabbricante, un officina elettrica o di una persona qualificata.

11 | Magazzinaggio

Proteggere il pannello radiante elettrico della polvere, sporcizia e insetti. Conservare il dispositivo e gli accessori in un luogo scuro, asciutto e protetto contro il gelo. Tenere i bambini lontano. La temperatura di conservazione ideale è compresa tra 5 e 30 °C. Tenere il dispositivo il più possibile nella confezione originale o coprire con un foglio in modo che sia protetto da impurità che possono causare danni e disfunzioni. Imballare l'unità solo quando si è completamente raffreddato.

Per evitare danni del riscaldatore in caso di un trasporto sempre rimetterlo nella sua confezione originale.

12 | Risoluzione dei problemi

Se si utilizza l'unità seguendo le istruzioni, deve avvenire senza interferenze. Se si dovessero succedere problemi, controllare prima i punti seguiti prima di contattare il rivenditore.

Problema: l'unità non si avvia

Possibile causa	Rimedio
Nessun alimentazione o bassa tensione.	Assicurarsi che la spina è inserita nella presa di corrente. Controllare la tensione di rete.

Possibile causa	Rimedio
La temperatura del termostato è sotto alla temperatura ambiente.	Aumentare la temperatura del termostato.

Problema: La macchina si spegne durante il funzionamento

Possibile causa	Rimedio
La temperatura termostato è sotto alla temperatura ambiente.	Aumentare la temperatura del termostato.
Il dispositivo ha superato la temperatura massima ammissibile. La protezione termica è scattata.	Spegnere l'unità e scollegare il cavo di alimentazione dalla presa. Controllare tutti le entrate e uscite e eventualmente eliminare la causa del surriscaldamento. Lasciate raffreddare l'unità a pochi minuti prima di iniziare di nuovo.

13 | Smaltimento e riciclo

L'imballaggio e tutti i materiali di imballaggio sono realizzati in eco-compatibili e riciclabile.



Il riscaldatore stesso non deve essere smaltito con i normali rifiuti domestici al termine della sua vita. Il dispositivo e dei relativi accessori sono eventualmente realizzati in materiali diversi, come per es. metallo e plastica. Eseguire queste parti prescritti separatamente nel riciclaggio a (per es. in un punto di raccolta per il riciclaggio di apparecchiature elettriche ed elettroniche). Verificare con il rivenditore quale sono le opzioni di autorità locali di smaltimento dei rifiuti per lo smaltimento ecologico.

14 | Servizio clienti

Se avete bisogno del nostro servizio clienti o dei pezzi di ricambio, si prega di contattare il rivenditore presso il quale è stata acquistata l'unità.

Conservare lo scontrino come prova di acquisto.

15 | Garanzia

La nostra attrezzatura è prodotto e testato secondo le più recenti produzione. I materiali selezionati e tecnologie altamente sviluppate sono garantiti di un buon funzionamento e lunga vita. Se il vostro apparecchio deve sviluppare un difetto entro il periodo di garanzia, si prega di contattare con la ricevuta di acquisto al negozio dove è stato acquistato l'apparecchio. Tutti i diritti di garanzia ai sensi delle presenti disposizioni sono da fare esclusivamente con il vostro rivenditore. Dopo due anni di acquisto e consegna dei nostri prodotti le richieste di garanzia non possono essere fatti valere.

I. Durata e inizio di garanzia

Il prodotto è coperto da una garanzia di 24 mesi dalla data di acquisto. Durante questo tempo il dispositivo sarà rinnovato o riparato da noi. La garanzia copre solo i difetti dovuti a materiali o di fabbricazione e si limita alla correzione di questi difetti o la sostituzione del dispositivo.

Il servizio di garanzia richiede la presentazione della ricevuta originale e l'osservanza del periodo di garanzia.

Le richieste di garanzia devono essere effettuate prima della scadenza del periodo di garanzia, entro due settimane dopo che il difetto è stato riconosciuto, affermato. Affermazione dei difetti è esclusa di reclami di diritti di garanzia dopo il periodo di garanzia.

II. Contenuto e la portata della garanzia

Il dispositivo viene accuratamente controllato. Nel caso in cui una richiesta di garanzia è giustificata, decidiamo su cui è fissato il tipo di danno. In caso di riparazione forniamo una realizzazione professionale. La riparazione o la sostituzione del dispositivo non comporta un prolungamento del periodo di garanzia è dunque anche per le parti sostituite messo in moto no comincia un nuovo periodo di garanzia.

III. Limitazioni della garanzia

Si prega di notare che i nostri dispositivi non sono stati progettati per essere usato commerciale, artigianato o industriale. Di conseguenza, la garanzia decade se l'apparecchio viene usato in, commerciali o industriali, imprese commerciali o in attività equivalenti.

1. Non è una garanzia per vizi o difetti che sono dovuti a:

- Danni di trasporto
- Per il non rispetti dei istruzioni (il mancato rispetto della manutenzione e istruzioni per la pulizia)
- L'installazione scorretta (per es. collegamento alla tensione di rete sbagliata o corrente)
- Abusi o usi impropri

- L'uso improprio (per es. l'uso del dispositivo in commercio, o industriale imprese commerciali o in attività equivalenti)
 - Ingresso di corpi estranei nel dispositivo (come sabbia, pietre o polvere)
 - L'uso della forza o di influenze esterne (per es. i danni causati dalla caduta)
 - Riparazioni o tentativi di riparazione da parte di persone non autorizzate e/o società
 - Da una corretta normale usura
 - Adattamento ai diversi standard nazionali, tecnici o di sicurezza se il prodotto non viene usato nel paese per il quale è stato progettato e realizzato tecnicamente.
2. La garanzia non si estende alle parti fragili (come vetro, plastica, lampadine).
 3. Piccole modifiche in opuscoli o campioni o prodotti precedentemente consegnati non sono considerati un difetto. Lo stesso vale con variazioni solo minori dal tessuto bersaglio non rilevante per il valore e la fruibilità del dispositivo.
 4. La garanzia è nulla se interventi sono state apportate al dispositivo.

Questo manuale è a scopo informativo. Tutti i dati indicati sono solo nominale. Le attrezzature e le opzioni descritte possono variare a seconda dei requisiti specifici del paese.

Ci riserviamo il diritto di modifiche contenutistiche e tecnici.

DICHIARAZIONE DI CONFORMITÀ

Dichiariamo

Comfort Products AG
Allmeindstrasse 23
8716 Schmerikon

con la seguente conformità secondo la Direttiva CE e norme per il prodotto

FIREKING WWH 1500 DR (Pannello radiante elettrico)

Direttive CE:

- 2004/108/EG (Compatibilità Elettromagnetica (prodotti elettrici ed elettronici))
- 2006/95/EG (Direttiva Bassa Tensione)
- 2011/65/EU (Direttiva RoHS)

Norme armonizzate applicate:

- EN 55014-1
- EN 55014-2
- EN 60335-1
- EN 60335-2-30
- EN 61000-3-2
- EN 61000-3-3
- EN 62233

Schmerikon, il 14.07.2016

Martin Birndorfer, Direttore Generale

Responsabile della documentazione: Martin Birndorfer

COMFORT PRODUCTS AG

Allmeindstrasse 23 • CH-8716 Schmerikon

Telefon +41 / (0) 52 / 23 50 440

Telefax +41 / (0) 52 / 23 50 449

info@comfort-products.ch