

Registrieren Sie Ihr Produkt und erhalten Sie den entsprechenden Support unter
www.philips.com/welcome

03

Deutsch

INTELIA

Type HD8752

BEDIENUNGSANLEITUNG



DE

03

DIESE BEDIENUNGSANLEITUNG IST VOR DEM GEBRAUCH DER MASCHINE AUFMERKSAM ZU LESEN.

CE

PHILIPS
Saeco

Herzlichen Glückwunsch zum Kauf des Kaffeevollautomaten Saeco Intelia Class!

*Um den Support von Saeco optimal zu nutzen, registrieren Sie Ihr Produkt bitte unter **www.philips.com/welcome**.*

Die vorliegende Bedienungsanleitung gilt für das Modell HD8752.

Die Maschine eignet sich für die Zubereitung von Espresso mit ganzen Bohnen sowie für die Ausgabe von Dampf und heißem Wasser. Im vorliegenden Handbuch finden Sie alle erforderlichen Informationen für die Installation, den Betrieb, die Reinigung und die Entkalkung Ihrer Maschine.

INHALT

WICHTIG	4
Sicherheitshinweise	4
Achtung	4
Hinweise	5
Übereinstimmung mit den Normen	5
INSTALLATION	6
Vollständige Ansicht des Produktes.....	6
Allgemeine Beschreibung	7
VORBEREITENDE ARBEITEN.....	8
Verpackung der Maschine	8
Installation der Maschine.....	8
ERSTE EINSCHALTUNG.....	10
Entlüftung des Systems.....	10
Automatischer Spülzyklus/Selbstreinigung.....	11
Manueller Spülzyklus	12
Messung und Programmierung der Wasserhärte	14
Installation Wasserfilter "INTENZA+"	15
Austausch des Wasserfilters "INTENZA+"	16
EINSTELLUNGEN	18
Saeco Adapting System.....	18
Einstellung Keramikmahlwerk	18
Aromaeinstellungen (Kaffeestärke)	19
Einstellung Auslauf	20
Einstellung Kaffeemenge in der Tasse	21
KAFFEE- UND ESPRESSO AUSGABE.....	22
Ausgabe von Kaffee und Espresso mit Bohnenkaffee	22
Ausgabe von Kaffee und Espresso mit vorgemahlenem Kaffee	23
AUSGABE EINES CAPPUCCINO	24
AUSGABE VON HEISSEM WASSER	25
REINIGUNG UND WARTUNG.....	27
Tägliche Reinigung der Maschine.....	27
Tägliche Reinigung des Wassertanks.....	28
Tägliche Reinigung des Cappuccinatore	28
Wöchentliche Reinigung der Maschine	29
Wöchentliche Reinigung der Brühgruppe	30
Monatliche Reinigung des Cappuccinatore.....	32
Monatliche Schmierung der Brühgruppe.....	36
Monatliche Reinigung der Brühgruppe mit Kaffeefettlöser-Tabletten.....	37
Monatliche Reinigung des Kaffeebohnenbehälters.....	39
ENTKALKUNG	40
PROGRAMMIERUNG.....	44
Einstellbare Parameter.....	44
Programmierungsbeispiel.....	45
BEDEUTUNG DER DISPLAYSYMBOLE.....	47
PROBLEMLÖSUNG.....	50
ENERGIEEINSPARUNG	52
Standby.....	52
Entsorgung	52
TECHNISCHE EIGENSCHAFTEN.....	53
GARANTIE UND KUNDENDIENST	53
Garantie.....	53
Kundendienst.....	53
BESTELLUNG VON PRODUKTEN FÜR DIE WARTUNG	54

WICHTIG**Sicherheitshinweise**

Die Maschine ist mit Sicherheitsvorrichtungen ausgestattet. Dennoch sollten die in der vorliegenden Bedienungsanleitung beschriebenen Sicherheitshinweise aufmerksam gelesen werden, um eventuell Personen- und Sachschäden zu vermeiden. Dieses Handbuch sollte für eventuelle spätere Konsultationen aufbewahrt werden.



Der Begriff **ACHTUNG** und dieses Symbol weisen den Benutzer auf Gefahrensituationen hin, die zu schweren Verletzungen, auch mit Lebensgefahr, und/oder Schäden an der Maschine führen können.



Der Begriff **HINWEIS** und dieses Symbol weisen den Benutzer auf Gefahrensituationen hin, die zu leichteren Verletzungen und/oder Schäden an der Maschine führen können.

Achtung

- Die Maschine an einer geeigneten Wandsteckdose anschließen, deren Hauptspannung den technischen Daten des Geräts entspricht.
- Ein Herabhängen des Netzkabels vom Tisch oder der Arbeitsfläche oder die Auflage desselben auf heißen Flächen sollte vermieden werden.
- Die Maschine, die Steckdose oder das Netzkabel dürfen nicht in Wasser getaucht werden: Gefahr von Stromschlägen!
- Den Heißwasserstrahl nicht auf Körperteile richten: Verbrühungsgefahr!
- Heiße Oberflächen sollten nicht berührt werden. Die Griffe und Kurbeln benutzen.
- Den Stecker von der Steckdose abziehen:
 - wenn Störungen auftreten;
 - wenn die Maschine für einen längeren Zeitraum nicht benutzt wird;
 - bevor die Maschine gereinigt wird.

Am Stecker, und nicht am Netzkabel ziehen. Den Stecker nicht mit nassen Händen berühren.

- Die Maschine nicht benutzen, wenn der Stecker, das Netzkabel oder die Maschine selbst beschädigt sein sollten.
- Die Maschine oder das Netzkabel dürfen keinesfalls verändert werden. Alle Reparaturen müssen durch ein von Philips autorisiertes Kundendienstzentrum ausgeführt werden, um jede Gefahr zu vermeiden.
- Die Maschine ist nicht für die Verwendung durch Personen (einschließlich Kindern) mit eingeschränkten körperlichen oder geistigen Fähigkeiten oder einer Beeinträchtigung der Sinnesorgane und/oder durch Personen ohne ausreichende Erfahrung oder Kompetenz bestimmt, es sei denn, sie werden von einer Person überwacht, die für ihre Sicherheit

verantwortlich ist oder sie werden im Gebrauch der Maschine geschult.

- Kinder müssen beaufsichtigt werden, um sicherzustellen, dass diese nicht mit dem Gerät spielen.
- Die Finger oder andere Gegenstände nicht in das Mahlwerk einführen.

Hinweise

- Die Maschine ist ausschließlich für die Verwendung im Haushalt bestimmt und eignet sich nicht für den Einsatz in Umgebungen wie Kantinen oder Küchenbereichen von Geschäften, Büros, Bauernhöfen oder anderen Arbeitsbereichen.
- Die Maschine stets auf einer flachen und stabilen Fläche aufstellen.
- Die Maschine nicht auf heißen Flächen, in der Nähe von heißen Öfen, Heizgeräten oder ähnlichen Wärmequellen abstellen.
- In den Behälter dürfen ausschließlich Kaffeebohnen eingefüllt werden. Pulverkaffee, Instantkaffee oder andere Gegenstände können Schäden an der Maschine verursachen, wenn sie in den Kaffeebohnenbehälter eingefüllt werden.
- Bevor Teile eingebaut oder herausgenommen werden, sollte abgewartet werden, bis die Maschine abkühlt.
- Keinesfalls heißes oder kochendes Wasser in den Tank füllen. Ausschließlich kaltes Wasser verwenden.
- Für die Reinigung sollten keine Scheuerpulver oder aggressive Reinigungsmittel verwendet werden. Für die Reinigung des Geräts ist ein weiches, leicht mit Wasser getränktes Tuch ausreichend.
- Die Maschine sollte regelmäßig entkalkt werden. Die Maschine zeigt an, wann die Entkalkung erforderlich ist. Wird dieser Vorgang nicht ausgeführt, so treten Betriebsstörungen auf dem Gerät auf. In diesem Fall wird die Reparatur nicht durch die Garantie gedeckt!
- Die Maschine darf keiner Temperatur unter 0°C ausgesetzt werden. Das im Heizsystem verbliebene Restwasser kann gefrieren und die Maschine beschädigen.
- Wird die Maschine für einen längeren Zeitraum nicht benutzt, so darf kein Wasser im Wassertank gelassen werden. Das Wasser könnte verunreinigt werden. Bei jeder Verwendung der Maschine ist frisches Wasser zu benutzen.

Übereinstimmung mit den Normen

Die Maschine entspricht Art. 13 der italienischen Gesetzesverordnung Nr. 151 vom 25. Juli 2005 "Umsetzung der Richtlinien 2005/95/EG, 2002/96/EG und 2003/108/EG, hinsichtlich der Verringerung des Einsatzes von Gefahrenstoffen in elektrischen und elektronischen Geräten sowie zur Abfallentsorgung".

Diese Maschine entspricht den Vorgaben der Europäischen Richtlinie 2002/96/EG.

INSTALLATION

Vollständige Ansicht des Produktes

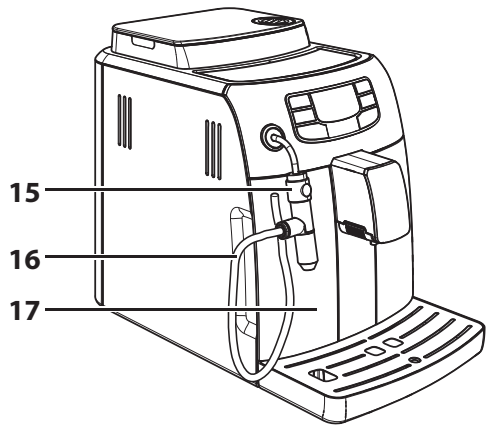
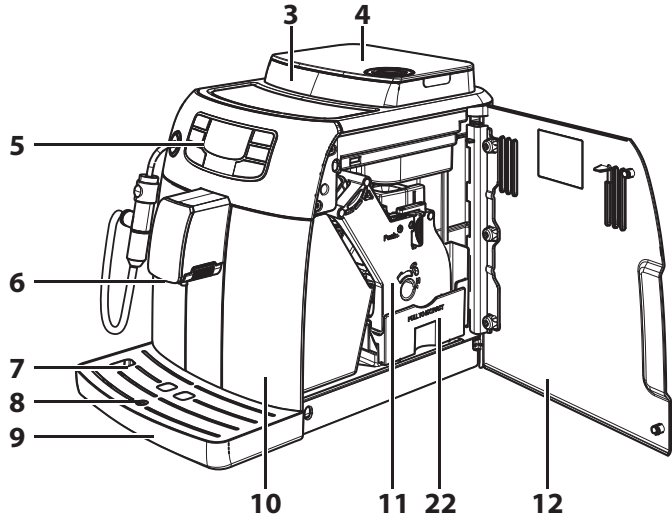
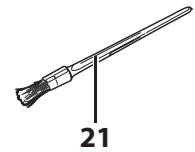
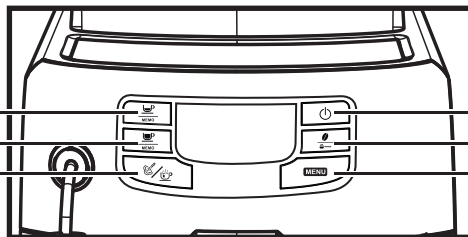
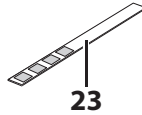
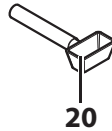
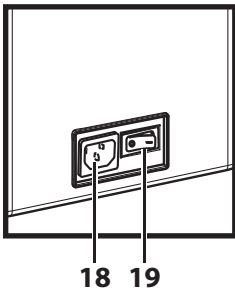
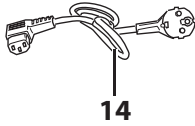
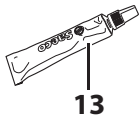
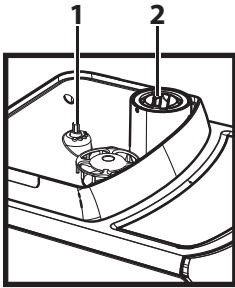

Allgemeine Beschreibung

1. Drehknopf Mahlgradeinstellung
2. Fach für vorgemahlene Kaffeebohnen
3. Kaffeebohnenbehälter
4. Deckel Kaffeebohnenbehälter
5. Bedienfeld
6. Kaffeeauslauf
7. Tassenabstellrost
8. Anzeige Abtropfschale voll
9. Abtropfschale
10. Kaffeesatzbehälter
11. Brühgruppe
12. Servicetür
13. Fett für die Brühgruppe
14. Netzkabel
15. Cappuccinatoren
16. Ansaugschlauch
17. Wassertank
18. Steckdose Netzkabel
19. Hauptschalter
20. Schlüssel Einstellung Mahlwerk + Messlöffel vorgemahlener Kaffee
21. Reinigungspinsel
22. Kaffeeauffangbehälter
23. Test Wasserhärte
24. Ausgabetaste Espresso
25. Ausgabetaste Kaffee
26. Wahl taste Heißwasser/Dampf
27. Taste ON/OFF
28. Taste "Aroma" - vorgemahlener Kaffee
29. Taste "MENÜ"
30. Entkalkerlösung - separat erhältlich

VORBEREITENDE ARBEITEN

Verpackung der Maschine

Die Original-Verpackung wurde für den Schutz der Maschine während des Versandes entwickelt und hergestellt. Es wird empfohlen, diese Verpackung für eventuelle zukünftige Transporte aufzubewahren.

Installation der Maschine

- 1 Die Abtropfschale mit dem Rost aus der Verpackung nehmen.
- 2 Die Maschine aus der Verpackung herausnehmen.
- 3 Für einen optimalen Betrieb wird folgendes empfohlen:
 - Einen Standort mit sicherer und ebener Auflagefläche auswählen, an dem nicht die Gefahr des Umkippens der Maschine oder der Verletzung von Personen besteht.
 - Der Raum sollte ausreichend beleuchtet und hygienisch unbedenklich sein und die Steckdose muss leicht zugänglich sein.
 - Gemäß der Angaben in der Abbildung einen Mindestabstand von den Maschinenwänden berücksichtigen.

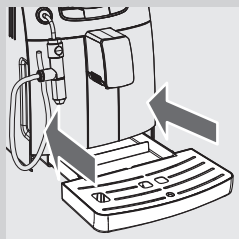
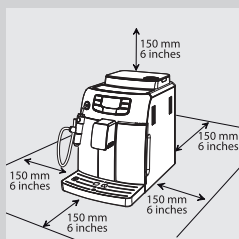

- 4 Die Abtropfschale mit Rost in die Maschine einsetzen. Überprüfen, ob diese vollständig eingesetzt wurde.



Hinweis:

Die Abtropfschale dient der Aufnahme des Wassers, das während der Spülzyklen/Selbstreinigung aus dem Auslauf fließt, und des Kaffees, der eventuell während der Zubereitung der Getränke verschüttet wurde. Die Abtropfschale täglich und immer dann leeren und reinigen, wenn die Anzeige "Abtropfschale voll" angehoben wird.

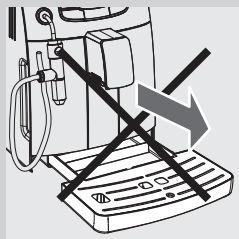

Hinweis:

Die Abtropfschale darf NICHT direkt nach der Einschaltung der Maschine herausgenommen werden. Einige Minuten abwarten, damit ein Spülzyklus/Selbstreinigung durchgeführt werden kann.

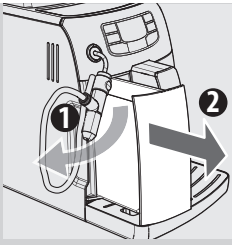

5 Den Wassertank herausnehmen.

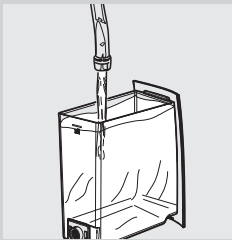

6 Den Wassertank mit frischem Wasser spülen.

7 Den Wassertank mit frischem Wasser bis zum Füllstand MAX füllen und wieder in die Maschine einsetzen. Überprüfen, ob dieser vollständig eingesetzt wurde.

! **Hinweis:**

Den Tank keinesfalls mit heißem oder kochendem Wasser, Wasser mit Kohlensäure oder anderen Flüssigkeiten füllen. Dadurch könnte der Tank oder die Maschine beschädigt werden.

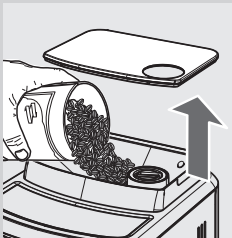

8 Den Deckel des Bohnenbehälters abnehmen und langsam den Bohnenkaffee in den Behälter füllen.

☰ **Hinweis:**

Nicht zu viele Kaffeebohnen in den Kaffeebohnenbehälter füllen, um die Mahlleistungen der Maschine nicht zu beeinträchtigen.

! **Hinweis:**

In den Behälter dürfen ausschließlich Kaffeebohnen eingefüllt werden. Pulverkaffee, Instantkaffee oder karamellierter Kaffee sowie andere Gegenstände verursachen Schäden an der Maschine.

9 Den Deckel auf den Kaffeebohnenbehälter setzen.

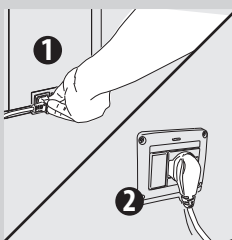

10 Den Stecker in die Steckdose auf der Rückseite der Maschine einstecken.

11 Den Stecker des anderen Endes des Netzkabels in eine Wandsteckdose mit geeigneter Spannung einstecken.

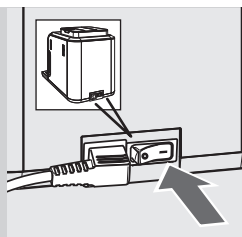

12 Den Hauptschalter in die Position "I" stellen, um die Maschine einzuschalten. Das Display zeigt das Standby-Symbol an.



Schwarz

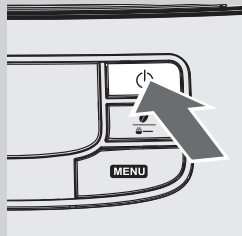

13 Um die Maschine einzuschalten, muss lediglich die Taste "⏻" gedrückt werden. Das Display zeigt an, dass die Entlüftung des Systems vorgenommen werden muss.



Gelb

ERSTE EINSCHALTUNG

Vor der ersten Benutzung müssen folgende Bedingungen vorliegen:

- 1) das System muss entlüftet werden;
- 2) die Maschine führt einen automatischen Spülzyklus/Selbstreinigung durch;
- 3) der manuelle Spülzyklus muss gestartet werden.

Entlüftung des Systems

Während dieses Vorgangs läuft frisches Wasser durch das interne System und heizt die Maschine auf. Der Vorgang dauert einige Minuten.

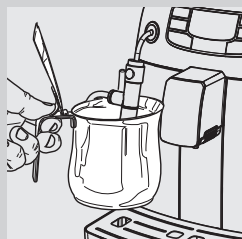

1 Einen Behälter unter den Cappuccinatore stellen.

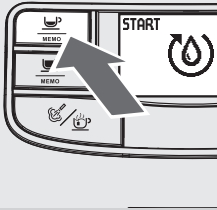

- 2** Die Taste "☕
MEMO" drücken, um den Zyklus zu starten. Die Maschine führt die automatische Entlüftung des Systems aus, indem sie eine voreingestellte Menge Wasser aus dem Cappuccinatore ausgibt.



Gelb

- 3** Die Leiste unter dem Symbol gibt den Fortschrittsstatus des Vorgangs an. Nach der Beendigung des Vorgangs beendet die Maschine die Ausgabe automatisch.

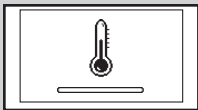

Gelb

- 4** Nun zeigt das Display das Symbol der Aufheizung der Maschine an.

Automatischer Spülzyklus/Selbstreinigung

Nach Abschluss der Aufheizphase führt die Maschine einen automatischen Spülzyklus/Selbstreinigung der internen Systeme mit frischem Wasser durch. Der Vorgang dauert weniger als eine Minute.

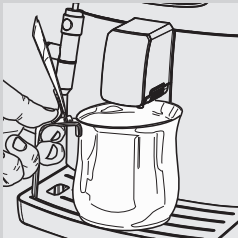

- 5** Einen Behälter unter dem Auslauf aufstellen, um die kleine Wassermenge aufzunehmen, die ausgegeben wird.



Gelb

- 6** Die Maschine zeigt die seitliche Angabe auf dem Display an. Abwarten, bis der Zyklus automatisch beendet wird.



Hinweis:

Die Taste "☕
MEMO" drücken, um die Ausgabe zu stoppen.

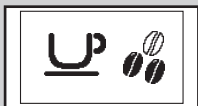

Grün

- 7** Nach Abschluss der oben beschriebenen Vorgänge zeigt die Maschine die seitliche Angabe auf dem Display an.

Manueller Spülzyklus

Während diesem Vorgang wird der Kaffeeausgabezyklus gestartet und das frische Wasser läuft durch das Dampf-/Heißwassersystem. Der Vorgang dauert einige Minuten.

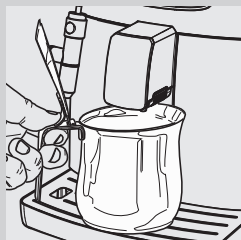

- 1 Einen Behälter unter den Auslauf stellen.

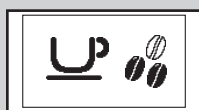

Grün

- 2 Überprüfen, ob die Maschine die folgende Angabe auf dem Display anzeigt.

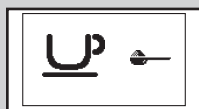

Grün

- 3 Die Funktion für die Ausgabe von vorgemahlenem Kaffee auswählen, indem die Taste "☕" gedrückt wird. Die Maschine zeigt die seitliche Angabe auf dem Display an.



Hinweis:

Keinen vorgemahlene Kaffee in das Fach einfüllen.

- 4 Die Taste "☕
MEMO" drücken. Die Maschine beginnt, Wasser auszugeben.
- 5 Nach der Ausgabe den Behälter leeren. Die Vorgänge von Punkt 1 bis Punkt 4 insgesamt zwei Mal wiederholen. Danach zu Punkt 6 übergehen.

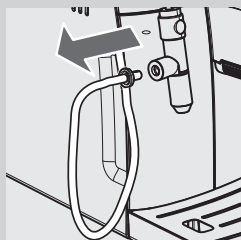

- 6 Den Bolzen mit dem Ansaugschlauch aus dem Cappuccinatore entfernen.

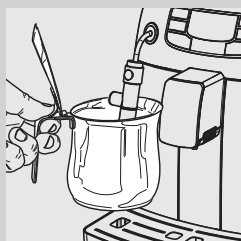

- 7 Einen Behälter unter den Cappuccinatore stellen.



Grün

- 8 Die Taste "ESC" drücken. Auf dem Display wird das folgende Symbol angezeigt.

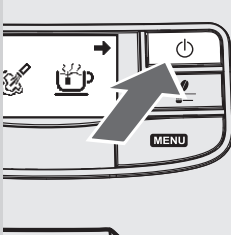

- 9 Die Taste "Power" drücken, um die Heißwasserausgabe zu starten.



Rot

- 10 Wasser ausgeben, bis das Symbol Wasser fehlt angezeigt wird.

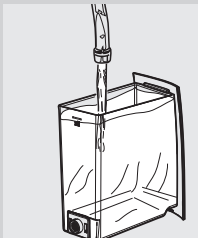

- 11 Anschließend den Wassertank erneut bis zum Füllstand MAX füllen. Nun ist die Maschine für die Ausgabe von Kaffee bereit. Dann wird die links gezeigte Angabe auf dem Display angezeigt.



Grün

- 12 Den Bolzen mit dem Ansaugschlauch wieder im Cappuccinatore positionieren.

**Hinweis:**

Wurde die Maschine für mehr als zwei Wochen nicht benutzt, so wird bei der Einschaltung ein automatischer Spülzyklus/Selbstreinigung durchgeführt. Anschließend muss der manuelle Spülzyklus gestartet und die Ausgabe eines Kaffees vorgenommen werden, wie oben beschrieben.

Der automatische Spülzyklus/Selbstreinigung wird automatisch auch beim Start der Maschine (mit kaltem Durchlauferhitzer) gestartet, oder wenn die Maschine sich auf die Umschaltung in den Standby-Modus vorbereitet, nachdem die Taste "Power" (nach der Ausgabe eines Kaffees) gedrückt wurde.

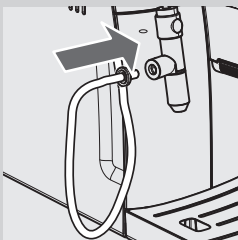

Messung und Programmierung der Wasserhärte

Die Messung der Wasserhärte ist äußerst wichtig für die Festlegung der Häufigkeit der Entkalkung der Maschine und für die Installation des Wasserfilters "INTENZA+" (für weitere Einzelheiten zum Wasserfilter siehe folgendes Kapitel).

Für die Messung der Wasserhärte sind die nachfolgend beschriebenen Hinweise zu befolgen:

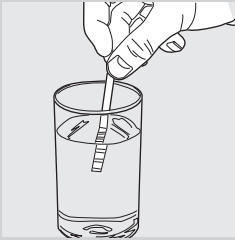

- 1 Den Teststreifen für die Wasserhärte (im Lieferumfang der Maschine enthalten) für einen Zeitraum von 1 Sekunde in das in der Maschine befindliche Wasser eintauchen.



Hinweis:

Der Teststreifen kann nur für jeweils eine Messung verwendet werden.

- 2 Eine Minute abwarten.

- 3 Ablesen, wie viele Quadrate die Farbe Rot annehmen, dann auf die Tabelle Bezug nehmen.



Hinweis:

Die Nummern auf dem Teststreifen entsprechen den Einstellungen für die Wasserhärte.

- D.h. genauer gesagt:
 1 = 1 (sehr weiches Wasser)
 2 = 2 (weiches Wasser)
 3 = 3 (hartes Wasser)
 4 = 4 (sehr hartes Wasser)

Die Buchstaben entsprechen den Bezügen auf der Basis des Wasserfilters "INTENZA+" (siehe folgendes Kapitel).

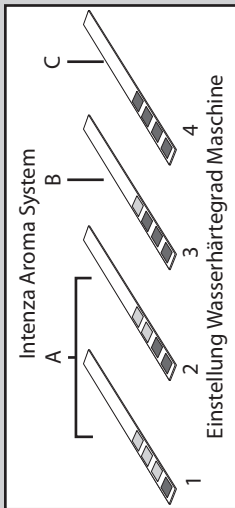

- 4 Nun können die Einstellungen der Wasserhärte programmiert werden. Die Taste "MENU" drücken und die Optionen durch Druck der Taste "Gelb" überfliegen, bis folgendes Symbol angezeigt wird.



Hinweis:

Die Maschine wird mit einer Standardeinstellung der Wasserhärte geliefert, die für die meisten Wasserversorgungen geeignet ist.

- 5 Die Taste "Gelb" für die Erhöhung des Werts und die Taste "Gelb" für die Reduzierung des Werts drücken.

- 6 Die Taste "Gelb" drücken, um die Einstellung zu bestätigen.

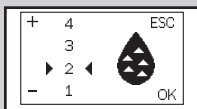
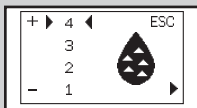



Grün

- 7** Die Taste "⏻" drücken, um das MENÜ der Programmierung zu verlassen.

Installation Wasserfilter "INTENZA+"

Es wird empfohlen, den Wasserfilter "INTENZA +" zu installieren, der die Bildung von Kalk im Inneren der Maschine begrenzt und ein intensiveres Aroma des Espresso gewährleistet.



Der Wasserfilter INTENZA+ ist separat erhältlich. Für weitere Einzelheiten ist auf die Seite der Produkte für die Instandhaltung in der vorliegenden Bedienungsanleitung Bezug zu nehmen.

Das Wasser ist ein wesentliches Element bei der Zubereitung eines Espresso. Aus diesem Grunde ist es außerordentlich wichtig, dass das Wasser stets professionell gefiltert wird. Der Wasserfilter "INTENZA+" beugt der Bildung von Mineralablagerungen vor und verbessert die Wasserqualität.

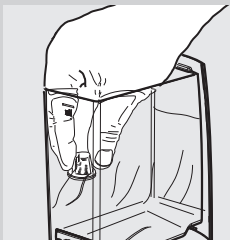

- 1** Den kleinen weißen Filter aus dem Wassertank herausnehmen und an einem trockenen Ort aufbewahren.



- 2** Den Wasserfilter "INTENZA+" aus der Verpackung herausnehmen und senkrecht (so dass die Öffnung nach oben zeigt) in kaltes Wasser tauchen. Den Filter leicht an den Seiten zusammendrücken, um die Luftblasen zu entfernen.

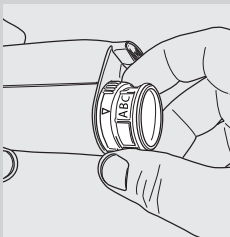

- 3** Den Filter entsprechend der ausgeführten Messungen (siehe voriges Kapitel) und der Angaben auf der Basis des Filters einstellen:
 A = weiches Wasser – entspricht 1 oder 2 auf dem Teststreifen
 B = hartes Wasser (Standard) – entspricht 3 auf dem Teststreifen
 C = sehr hartes Wasser – entspricht 4 auf dem Teststreifen

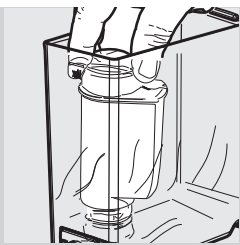

- 4 Den Wasserfilter in den leeren Wassertank einsetzen. So weit nach unten drücken, wie möglich.
- 5 Den Wassertank mit frischem Wasser füllen und wieder in die Maschine einsetzen.
- 6 Das gesamte im Tank enthaltene Wasser über die Heißwasserfunktion ablassen (siehe Kapitel "Heißwasserausgabe").
- 7 Den Wassertank erneut mit Wasser auffüllen.



Gelb

- 8 Die Taste "MENU" drücken und die Optionen durch Druck der Taste "☉" überfliegen, bis folgende Seite angezeigt wird.



Gelb

- 9 Die Taste "☉" drücken, um "ON" anzuwählen und dann die Taste "☉" zur Bestätigung drücken.



Grün

- 10 Um die Funktion zu verlassen, die Taste "☉" drücken.

Auf diese Weise ist die Maschine nun entsprechend programmiert, um den Benutzer auf die Notwendigkeit des Austauschs des Wasserfilters "INTENZA+" hinzuweisen.

Austausch des Wasserfilters "INTENZA+"

Wenn der Austausch des Wasserfilters "INTENZA+" erforderlich ist, wird das folgende Symbol angezeigt.

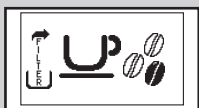

Gelb

- 1 Den Filteraustausch wie im vorigen Kapitel beschrieben ausführen.



Gelb

2 Die Taste "MENU" drücken und die Optionen durch Druck der Taste "☉" überfliegen, bis folgendes Symbol angezeigt wird.

3 Die Option "RESET" anwählen. Zur Bestätigung die Taste "☉" drücken.



Grün

4 Um die Funktion zu verlassen, die Taste "☉" drücken.

Nun ist die Maschine für die Verwaltung eines neuen Filters programmiert.



Gelb

Hinweis:

Ist der Wasserfilter bereits eingesetzt und soll entfernt werden, ohne einen neuen Filter einzusetzen, wird die Option "OFF" angewählt.

Ist der Wasserfilter "INTENZA+" nicht vorhanden, muss der kleine weiße Filter, der zuvor entfernt wurde, in den Wassertank eingesetzt werden.

EINSTELLUNGEN

Die Maschine ermöglicht die Ausführung einiger Einstellungen für die Ausgabe eines stets optimalen Kaffees.

Saeco Adapting System

Kaffee ist ein Naturprodukt und seine Eigenschaften können je nach Herkunft, Mischung und Röstung unterschiedlich sein. Die Maschine ist mit einem System zur Selbsteinstellung ausgestattet, mit dem alle handelsüblichen Kaffeebohnsorten verwendet werden können (mit Ausnahme von karamellisierten Sorten).

Die Maschine reguliert sich automatisch nach der Ausgabe von einigen Tassen Kaffee, um die Extraktion des Kaffees entsprechend der Komprimierung des gemahlten Kaffees zu optimieren.

Einstellung Keramikmahlwerk

Die Mahlwerke aus Keramik gewährleisten einen sorgfältigen Mahlgrad für jede Kaffeemischung und vermeiden eine Überhitzung der Bohnen. Diese Technologie garantiert eine vollständige Bewahrung des Aromas und damit einen echten italienischen Kaffeegenuss.



Achtung:

Das Keramikmahlwerk enthält beweglichen Teile, die gefährlich sein können. Aus diesem Grunde dürfen die Finger oder Gegenstände nicht in den Innenbereich eingeführt werden. Für die Einstellung des Keramikmahlwerks darf ausschließlich der Schlüssel für die Einstellung des Mahlgrads verwendet werden. Vor Eingriffen im Inneren des Kaffeebohnenbehälters sollten stets die Maschine durch Druck der Taste ON/OFF ausgeschaltet und der Stecker von der Steckdose abgenommen werden.

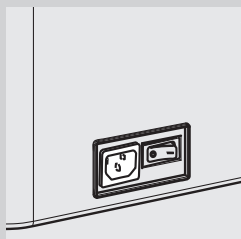

Die Mahlwerke aus Keramik können eingestellt werden, um den Mahlgrad des Kaffees an Ihren persönlichen Geschmack anzupassen.



Achtung:

Der Drehknopf für die Mahlgradeinstellung, der sich im Kaffeebohnenbehälter befindet, darf nur dann gedreht werden, wenn sich das Keramikmahlwerk in Betrieb befindet.

Diese Einstellung kann durch Druck und Drehung des Drehknopfs für die Mahlgradeinstellung im Inneren des Kaffeebohnenbehälters unter Verwendung des entsprechenden Schlüssels aus dem Lieferumfang vorgenommen werden.

Einstellung Auslauf

Der Auslauf kann in der Höhe eingestellt werden, um ihn an die Größe der verwendeten Tassen anzupassen.

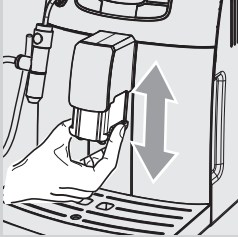

Für diese Einstellung wird der Auslauf von Hand nach oben oder nach unten geschoben, wie in der Abbildung gezeigt.

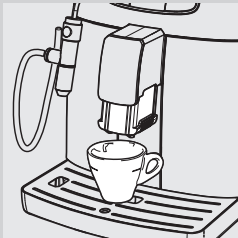

Folgende Positionen werden empfohlen:
Für die Verwendung von kleinen Tassen;



Für die Verwendung von großen Tassen.



Unter dem Auslauf können auch zwei Tassen aufgestellt werden, um gleichzeitig zwei Tassen Kaffee auszugeben.

Einstellung Kaffeemenge in der Tasse

Bei dieser Maschine kann die ausgegebene Kaffeemenge je nach Geschmackspräferenz und/oder Fassengröße eingestellt werden. Bei jedem Druck der Taste "☕
MEMO" oder "☕
MEMO" gibt die Maschine eine programmierte Kaffeemenge aus. Jeder Taste ist eine Ausgabe zugeordnet. Diese erfolgt unabhängig. Nachfolgend wird beschrieben, wie die Programmierung der Taste "☕
MEMO" vorgenommen wird.

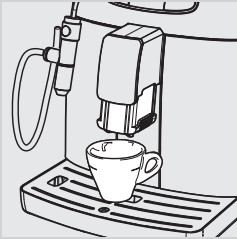

- 1 Eine Tasse unter den Auslauf stellen.



Grün

- 2 Die Taste "☕
MEMO" gedrückt halten, bis das Symbol "MEMO" angezeigt wird. Die Taste loslassen. Nun befindet sich die Maschine im Programmiermodus. Die Maschine beginnt die Kaffeeausgabe.



Grün

- 3 Wird das Symbol "STOP" angezeigt, die Taste "☕
MEMO" drücken, sobald die gewünschte Kaffeemenge erreicht ist.

Nun ist die Taste "☕
MEMO" programmiert. Bei jedem Druck gibt die Maschine die programmierte Espressomenge aus.



Hinweis:

Für die Programmierung der Taste "☕
MEMO" für die Kaffeeausgabe wird in gleicher Weise vorgegangen. Ebenfalls mit der Taste "☕
MEMO" kann die Kaffeeausgabe abgebrochen werden, wenn die gewünschte Menge erreicht ist. Dies ist auch während der Programmierung der Taste "☕
MEMO" für die Kaffeeausgabe möglich.

KAFFEE- UND ESPRESSO AUSGABE

Vor der Ausgabe des Kaffees überprüfen, ob keine Anzeigen auf dem Display vorhanden und ob der Wassertank und der Kaffeebohnenbehälter vollständig gefüllt sind.

Ausgabe von Kaffee und Espresso mit Bohnenkaffee



- 1 1 oder 2 Tassen unter den Auslauf stellen.



Grün



Grün

- 2 Für die Ausgabe von einem Espresso oder einem Kaffee wird die Taste "☕" für die Anwahl des gewünschten Aromas gedrückt.
- 3 Die Taste "☕ MEMO" für einen Espresso oder die Taste "☕ MEMO" für einen Kaffee drücken.
- 4 Für die Ausgabe von 1 Espresso oder 1 Kaffee wird die gewünschte Taste ein einziges Mal gedrückt. Das folgende Symbol wird angezeigt.
- 5 Für die Ausgabe von 2 Espresso oder 2 Kaffee wird die gewünschte Taste zwei Mal nacheinander gedrückt. Das folgende Symbol wird angezeigt.



Hinweis:

In dieser Betriebsart übernimmt die Maschine automatisch die Mahlung und Dosierung der richtigen Kaffeemenge. Die Zubereitung von zwei Tassen Espresso erfordert zwei Mahlzyklen und zwei Ausgabeezyklen, die von der Maschine automatisch gesteuert werden.

- 6 Nach dem Vorbrühzyklus beginnt der Kaffee aus dem Auslauf zu fließen.
- 7 Die Kaffeeausgabe wird automatisch beendet, wenn die eingestellte Menge erreicht ist. Sie kann jedoch auch durch Druck der Taste "☕ MEMO" vorzeitig abgebrochen werden.

Ausgabe von Kaffee und Espresso mit vorgemahlenem Kaffee

Diese Funktion ermöglicht die Verwendung von vorgemahlenem und koffeinfreiem Kaffee.

Mit der Funktion Vorgemahlener Kaffee kann lediglich jeweils ein Kaffee ausgegeben werden.



Grün



- 1 Die Taste "☕" drücken, um die Funktion Vorgemahlener Kaffee auszuwählen.

- 2 Den Deckel des entsprechenden Fachs anheben und einen Messlöffel vorgemahlenen Kaffee einfüllen. Ausschließlich den mit der Maschine gelieferten Messlöffel benutzen. Abschließend den Deckel des Fachs für den vorgemahlenen Kaffee wieder schließen.



Achtung:

Ausschließlich vorgemahlenen Kaffee in das Fach des vorgemahlenen Kaffees füllen. Die Einfüllung anderer Substanzen und Gegenstände kann zu schweren Schäden an der Maschine führen. Diese Schäden werden nicht durch die Garantie gedeckt.

- 3 Die Taste "☕
MEMO" für einen Espresso oder die Taste "☕
MEMO" für einen Kaffee drücken. Der Ausgabezyklus wird gestartet.
- 4 Nach dem Vorbrühzyklus beginnt der Kaffee aus dem Auslauf zu fließen.
- 5 Die Kaffeeausgabe wird automatisch beendet, wenn die eingestellte Menge erreicht ist. Sie kann jedoch auch durch Druck der Taste "☕
MEMO" vorzeitig abgebrochen werden.

Nach Abschluss der Ausgabe kehrt die Maschine zum Hauptmenü zurück.

Für die Ausgabe von weiteren Kaffees mit vorgemahlenem Kaffee werden die soeben beschriebenen Vorgänge wiederholt.



Hinweis:

Wird kein vorgemahlener Kaffee in das entsprechende Fach eingefüllt, erfolgt lediglich die Ausgabe von Wasser.

Ist die eingefüllte Portion zu groß oder werden 2 oder mehr Messlöffel Kaffee eingefüllt, gibt die Maschine kein Produkt aus. Dann erfolgt lediglich die Ausgabe von Wasser und der gemahlene Kaffee wird in den Kaffeesatzbehälter ausgeworfen.

AUSGABE EINES CAPPUCCINO

**Achtung:**

Verbrennungsgefahr! Zu Beginn der Ausgabe können Milch- und Dampfspritzer auftreten. Die Dampf-/Heißwasserdüse kann hohe Temperaturen erreichen: nicht direkt mit den Händen berühren. Ausschließlich den speziellen Griff benutzen.

- 1** Einen Behälter zu 1/3 mit kalter Milch füllen.

**Hinweis:**

Für einen Cappuccino mit guter Qualität sollte kalte Milch (~5°C / 41°F) mit einem Proteingehalt von mindestens 3% verwendet werden. Je nach persönlicher Vorliebe kann sowohl Vollmilch wie entrahmte Milch verwendet werden.

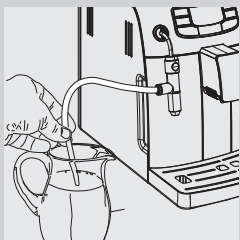

- 2** Den Ansaugschlauch in den Milchbehälter einstecken.

**Hinweis:**

Aus Hygienegründen sicherstellen, dass die äußere Oberfläche des Ansaugschlauchs sauber ist.



- 3** Eine kleine Tasse unter den Cappuccinatore stellen.



Grün

- 4** Die Taste "☞☜" drücken. Auf dem Display wird das folgende Symbol angezeigt. Die Taste "MEMO" drücken, um die Dampfausgabe zu starten.

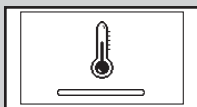

Gelb

- 5** Die Maschine benötigt eine Vorwärmzeit: In dieser Phase wird das folgende Symbol angezeigt.



Grün

- 6 Sobald das folgende Symbol angezeigt wird, beginnt die Maschine die Ausgabe der aufgeschäumten Milch direkt in die Tasse.
- 7 Die Taste "MEMO" drücken, um die Ausgabe abzubrechen.
- 8 Für eine korrekte Aufbewahrung muss der Behälter mit der Milch wieder in den Kühlschrank gestellt werden.

**Hinweis:**

Nach dem Aufschäumen der Milch den Cappuccinatore und den Ansaugschlauch reinigen, indem eine kleine Menge heißes Wasser in einen Behälter ausgegeben wird. Für ausführlichere Hinweise ist auf das Kapitel "Reinigung und Wartung" Bezug zu nehmen.

**Hinweis:**

Nach der Dampfausgabe kann direkt auf die Ausgabe eines Espresso oder von heißem Wasser umgeschaltet werden.

AUSGABE VON HEISSEM WASSER



Grün

**Achtung:**

Verbrennungsgefahr! Zu Beginn der Ausgabe können Spritzer mit heißem Wasser auftreten. Die Ausgabelüse für heißes Wasser oder Dampf kann hohe Temperaturen erreichen: nicht direkt mit den Händen berühren. Ausschließlich den speziellen Griff benutzen.

Vor der Ausgabe von heißem Wasser überprüfen, ob die Maschine betriebsbereit und ob der Wassertank voll ist.

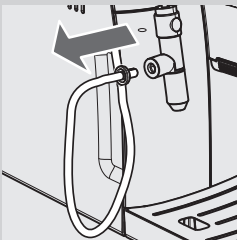

- 1 Den Bolzen mit dem Ansaugschlauch aus dem Cappuccinatore entfernen.

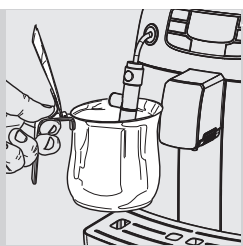

2 Einen Behälter unter den Cappuccinatore stellen.



Grün

3 Die Taste "☺/☹" drücken. Auf dem Display wird das folgende Symbol angezeigt.

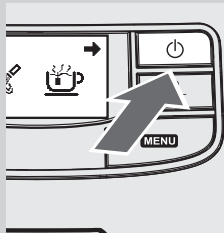

4 Die Taste "⏻" drücken, um die Heißwasserausgabe zu starten.

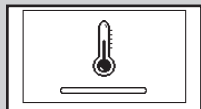

Gelb

5 Die Maschine benötigt eine Vorwärmzeit: In dieser Phase wird das folgende Symbol angezeigt.



Grün

6 Die gewünschte Menge heißes Wasser einfüllen. Um die Ausgabe von heißem Wasser abubrechen, die Taste "☺/☹" drücken.

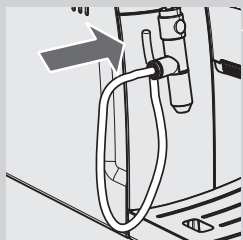

7 Den Bolzen mit dem Ansaugschlauch wieder im Cappuccinatore positionieren.

REINIGUNG UND WARTUNG

Tägliche Reinigung der Maschine.



Hinweis:

Die regelmäßige Reinigung und Wartung der Maschine sind von wesentlicher Bedeutung für die Verlängerung des Betriebslebens derselben. Ihre Maschine ist ständig Feuchtigkeit, Kaffee und Kalk ausgesetzt!

Dieses Kapitel beschreibt in detaillierter Weise, welche Arbeitsvorgänge mit welcher Häufigkeit auszuführen sind. Werden diese Vorgänge nicht ausgeführt, so wird die Maschine nicht mehr störungsfrei funktionieren. Diese Reparaturen sind NICHT durch die Garantie gedeckt.



Hinweis:

- Für die Reinigung des Geräts sollte ein weiches, leicht mit Wasser getränktes Tuch verwendet werden.
- Die abnehmbaren Teile nicht in der Spülmaschine reinigen.
- Die Maschine keinesfalls in Wasser tauchen.
- Für die Reinigung der Maschine sollten kein Alkohol, Lösungsmittel und/oder scheuernde Produkte verwendet werden.
- Die Vorrichtung und deren Bestandteile nicht unter Verwendung einer Mikrowelle oder eines herkömmlichen Backofens trocknen.

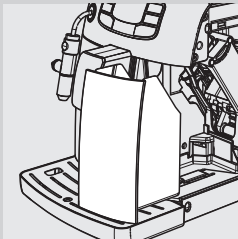

- 1 Den Kaffeesatzbehälter täglich bei eingeschalteter Maschine entleeren und reinigen.

Andere Wartungseingriffe dürfen nur mit ausgeschalteter und vom Stromnetz abgenommener Maschine durchgeführt werden.

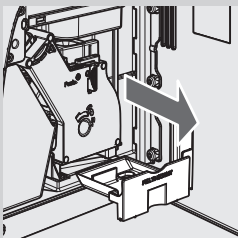

- 2 Den im Inneren der Maschine befindlichen Kaffeeauffangbehälter leeren und reinigen. Die Servicetür öffnen, den Kaffeeauffangbehälter herausnehmen und den Kaffeesatz entfernen.

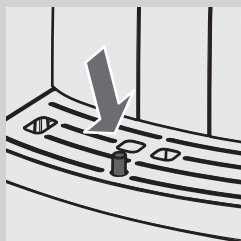
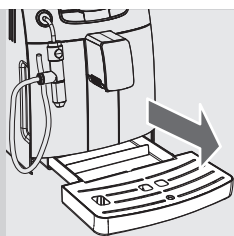

- Die Abtropfschale leeren und reinigen. Dieser Vorgang muss auch dann durchgeführt werden, wenn der Anzeiger "Abtropfschale voll" angehoben wird.

Tägliche Reinigung des Wassertanks

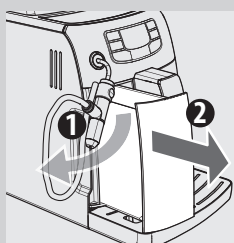

- Den kleinen weißen Filter oder den Wasserfilter INTENZA+ (soweit vorhanden) aus dem Tank herausnehmen und den Tank unter frischem Wasser reinigen.
- Den weißen Filter oder den Wasserfilter INTENZA+ (soweit vorhanden) wieder in seine Aufnahme einsetzen, indem er leicht angedrückt und gedreht wird.
- Den Wassertank mit frischem Wasser füllen.

Tägliche Reinigung des Cappuccinatore

Der Cappuccinatore muss täglich und nach jeder Benutzung gereinigt werden, um die Hygiene und die Zubereitung eines Milchschaums mit perfekter Konsistenz zu gewährleisten.

Nach dem Aufschäumen der Milch ist folgendes erforderlich:

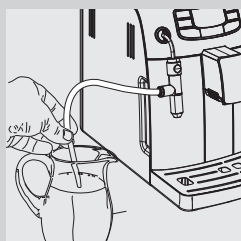

- Den Ansaugschlauch in einen Behälter mit frischem Wasser einstecken.

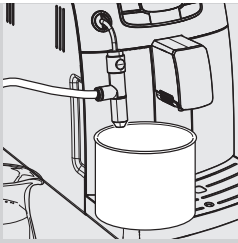

2 Einen leeren Behälter unter den Cappuccinatore stellen.



Grün

3 Die Taste "☺/☹" drücken. Das seitlich aufgeführte Symbol wird angezeigt.

4 Die Taste "☺" drücken, um den Dampf anzuwählen.



Gelb

5 Die Maschine benötigt eine Vorwärmzeit: In dieser Phase wird das folgende Symbol angezeigt.

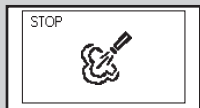

Grün

6 Während der Ausgabephase wird das folgende Symbol angezeigt. Über den Cappuccinatore Wasser ausgeben, bis das austretende Wasser sauber ist. Die Taste "☺" drücken, um die Ausgabe abzubrechen.

7 Den Ansaugschlauch mit einem feuchten Tuch reinigen.

Wöchentliche Reinigung der Maschine

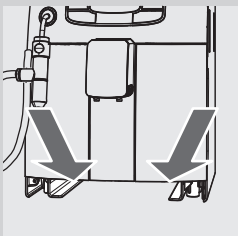

1 Die Aufnahme der Abtropfschale reinigen.

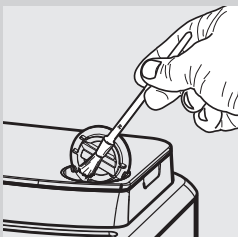

2 Das Fach für den vorgemahlene Kaffee mit dem mitgelieferten Pinsel reinigen.

Wöchentliche Reinigung der Brühgruppe

Die Brühgruppe muss immer dann gereinigt werden, wenn der Kaffeebohnenbehälter nachgefüllt wird, oder einmal pro Woche.

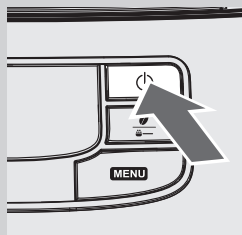

- 1 Die Kaffeemaschine ausschalten, indem die Taste "⏻" gedrückt wird, und den Stecker von der Steckdose abziehen.

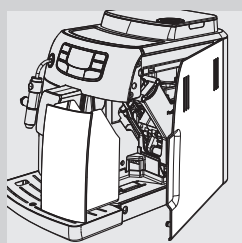

- 2 Den Kaffeesatzbehälter herausnehmen. Die Servicetür öffnen.

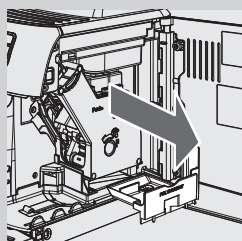

- 3 Den Kaffeeauffangbehälter herausnehmen und reinigen.

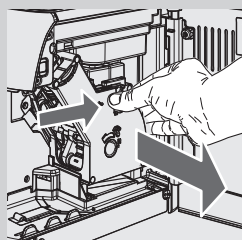

- 4 Für die Herausnahme der Brühgruppe wird die Taste «PUSH» gedrückt und am Handgriff gezogen.

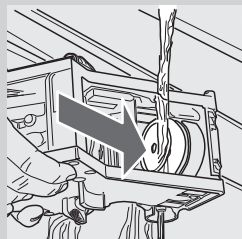

- 5 Die Brühgruppe mit frischem und lauwarmem Wasser reinigen. Den oberen Filter sorgfältig reinigen.



Hinweis:

Für die Reinigung der Brühgruppe sollten keine Reinigungsmittel oder Seife verwendet werden.

6 Die Brühgruppe vollständig an der Luft trocknen lassen.

7 Der Innenbereich der Maschine sollte unter Verwendung eines weichen, leicht mit Wasser getränkten Tuchs sorgfältig gereinigt werden.

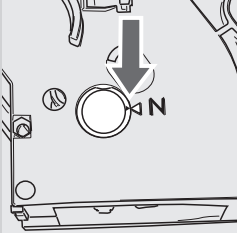

8 Sicherstellen, dass sich die Brühgruppe in der Ruhestellung befindet; die zwei Bezugspunkte müssen übereinstimmen. Im gegenteiligen Falle den unter Punkt (9) beschriebenen Vorgang ausführen.

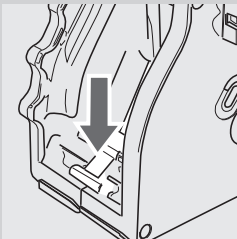

9 Den Hebel sanft nach unten drücken, bis er die Basis der Brühgruppe berührt und die beiden Bezugspunkte seitlich neben der Gruppe übereinstimmen.

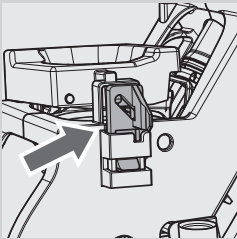

10 Sicherstellen, dass sich der Haken für die Sperre der Brühgruppe in der korrekten Position befindet. Um dessen Position zu überprüfen, wird die Taste "PUSH" kräftig gedrückt, bis das Einrasten in der Position zu hören ist. Sicherstellen, dass sich der Haken oben am Anschlag befindet. Im gegenteiligen Fall den Vorgang wiederholen.

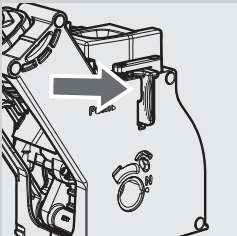

11 Die Brühgruppe wieder in die Aufnahme einsetzen, bis sie einrastet. Dabei nicht die Taste "PUSH" drücken.

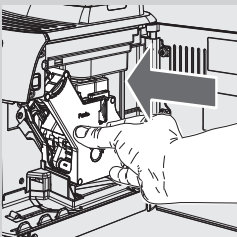

12 Den Kaffeeauffangbehälter einsetzen und die Servicetür schließen.

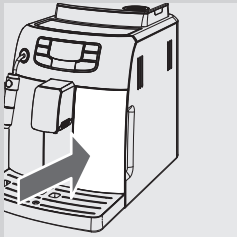

13 Den Kaffeesatzbehälter einsetzen.

Monatliche Reinigung des Cappuccinatore



Einmal im Monat muss der Cappuccinatore unter Verwendung des Reinigers für das Milchsystem "Saeco Milk Circuit Cleaner" gründlich gereinigt werden. Der "Saeco Milk Circuit Cleaner" ist separat erhältlich. Für weitere Einzelheiten ist auf die Seite der Produkte für die Instandhaltung in der vorliegenden Bedienungsanleitung Bezug zu nehmen.

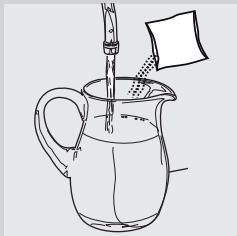

1 Sicherstellen, dass der Cappuccinatore korrekt installiert wurde.

2 Das Produkt für die Reinigung des Milchsystems in einen Behälter schütten. $\frac{1}{2}$ l lauwarmes Wasser hinzugeben und abwarten, bis sich das Produkt vollständig auflöst.

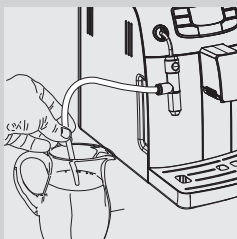

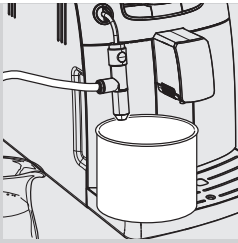

3 Den Ansaugschlauch in den Behälter einstecken.

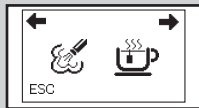

4 Einen großen Behälter (1,5 l) unter den Cappuccinatoren stellen.



Grün

5 Die Taste  drücken. Das seitlich aufgeführte Symbol wird angezeigt. Die Taste  für die Dampf Ausgabe drücken.

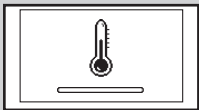

Gelb

6 Die Maschine benötigt eine Vorwärmzeit: In dieser Phase wird das folgende Symbol angezeigt.



Grün

7 Während der Ausgabe wird das folgende Symbol angezeigt. Ist keine Lösung mehr vorhanden, die Taste  drücken, um die Ausgabe zu beenden.



Achtung:

Die bei diesem Verfahren ausgegebene Lösung darf nicht getrunken werden.

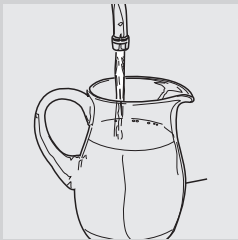

8 Den Behälter gründlich ausspülen und mit ½ l frischem Wasser füllen, das für den Spülzyklus benutzt wird.

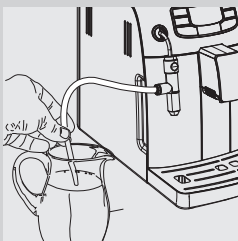

9 Den Ansaugschlauch in den Behälter einstecken.

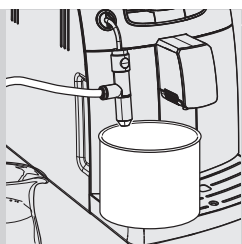

10 Den Behälter leeren und erneut unter den Cappuccinatore stellen.



Grün

11 Die Taste "☕" drücken. Das seitlich aufgeführte Symbol wird angezeigt. Die Taste "MEMO" für die Dampf Ausgabe drücken.

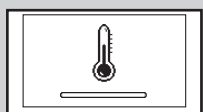

Gelb

12 Die Maschine benötigt eine Vorwärmzeit: In dieser Phase wird das folgende Symbol angezeigt.



Grün

13 Während der Ausgabe wird das folgende Symbol angezeigt. Ist kein Wasser mehr vorhanden, die Taste "MEMO" drücken, um die Ausgabe zu beenden.

14 Alle Teile des Cappuccinatore reinigen, wie nachfolgend beschrieben.

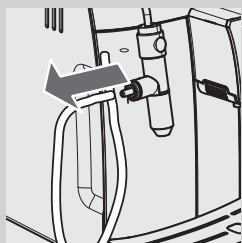

15 Den Ansaugschlauch abnehmen.

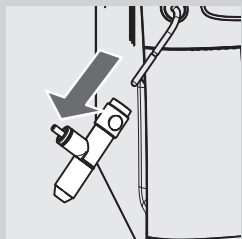

16 Den Cappuccinatore aus der Maschine herausnehmen.

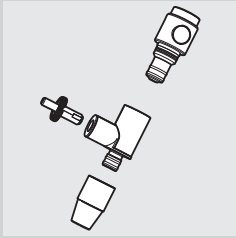

17 Alle in der Abbildung gezeigten Teile abnehmen.

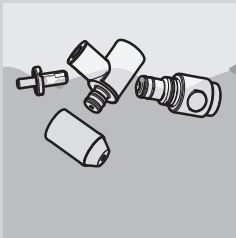

18 Alle Teile mit lauwarmem Wasser reinigen.

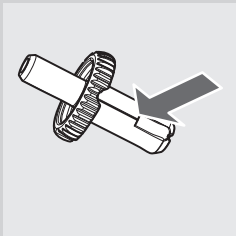

19 Sicherstellen, dass alle Milchrückstände aus der Nut des Anschlusses entfernt werden (siehe Pfeil in der Abbildung links). Im gegenteiligen Falle kann die Milch nicht aufgeschäumt werden. Mit einem feuchten scheuernden Tuch gründlich reinigen.

20 Alle Teile des Cappuccinatore wieder montieren und diesen in die Maschine einsetzen.

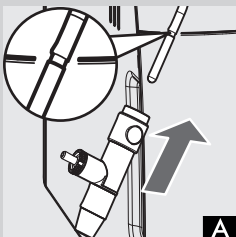

A

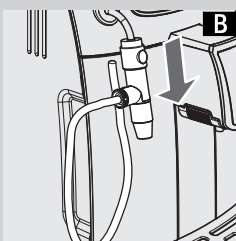

B

21 Den Cappuccinatore einstecken, bis das Einrasten in der Aufnahme in der Dampfdüse, die in Abb. A gezeigt wird, zu hören ist.



Hinweis:

Wird der Cappuccinatore bis zum Anschlag (d.h. über die Aufnahme hinaus) eingesteckt, so funktioniert er eventuell nicht störungsfrei, da er keine Milch ansaugen kann. In diesem Falle wird die Ausgabe beendet und abgewartet, bis der Cappuccinatore abgekühlt ist. Dann wird er **LEICHT** nach unten (Abb. B) versetzt, damit er in der in Abb. A gezeigten Aufnahme positioniert wird.

Auf diese Weise kann der störungsfreie Betrieb des Cappuccinatore wiederhergestellt werden.

Monatliche Schmierung der Brühgruppe

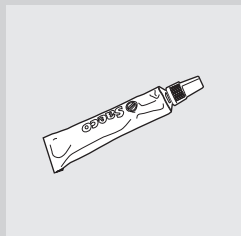

Die Brühgruppe sollte nach jeweils 500 Kaffeeausgaben oder einmal monatlich geschmiert werden. Das für die Schmierung der Brühgruppe verwendete Fett Saeco ist separat erhältlich. Für weitere Einzelheiten ist auf die Seite der Produkte für die Instandhaltung in der vorliegenden Bedienungsanleitung Bezug zu nehmen.

! Hinweis:

Vor der Schmierung der Brühgruppe muss diese mit frischem Wasser gereinigt und getrocknet werden, wie im Kapitel "Wöchentliche Reinigung der Brühgruppe" erläutert.

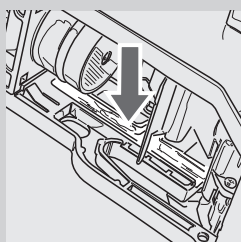

1 Das Fett gleichmäßig auf beide seitlichen Führungen auftragen.

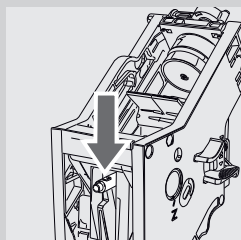
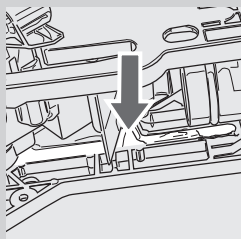

2 Auch die Welle schmieren.

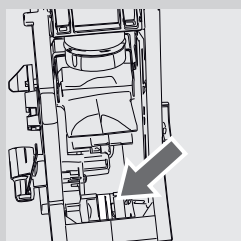

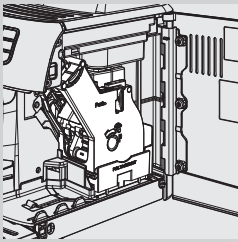

3 Die Brühgruppe in die Aufnahme einsetzen, bis sie einrastet (siehe Kapitel "Wöchentliche Reinigung der Brühgruppe"). Den Kaffeeauffangbehälter einsetzen.

4 Die Servicetür schließen. Den Kaffeesatzbehälter einsetzen.

Monatliche Reinigung der Brühgruppe mit Kaffeeentfetter-Tabletten

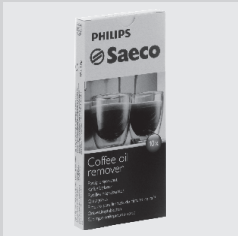

Neben der wöchentlichen Reinigung wird empfohlen, diesen Reinigungszyklus mit den Kaffeeentfetter-Tabletten nach jeweils 500 Tassen Kaffee oder einmal monatlich auszuführen. Mit diesem Vorgang wird die Wartung der Brühgruppe abgeschlossen.

Die Kaffeeentfetter-Tabletten sind separat erhältlich. Für weitere Einzelheiten ist auf die Seite der Produkte für die Instandhaltung in der vorliegenden Bedienungsanleitung Bezug zu nehmen.

! Hinweis:

Die Kaffeeentfetter-Tabletten sind ausschließlich für die Reinigung bestimmt, sie haben keinerlei entkalkende Funktion. Für die Entkalkung sollte der Entkalker Saeco verwendet werden. Dabei ist der im Kapitel "Entkalkung" beschriebene Vorgang auszuführen.



1 Einen Behälter unter den Auslauf stellen.

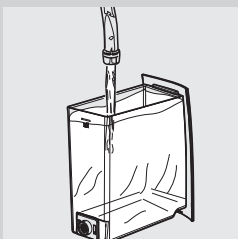

2 Sicherstellen, dass der Wassertank bis zum Füllstand "MAX" mit frischem Wasser gefüllt wird.

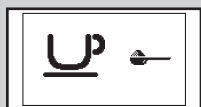
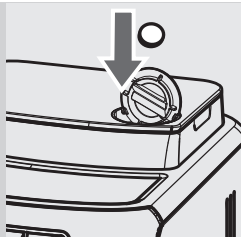

Grün

3 Eine Kaffeefettlöser-Tablette in das Fach für den vorgemahlene Kaffee werfen.

4 Die Taste "☕" ein oder mehrmals drücken, um die Funktion Vorgemahlener Kaffee anzuwählen, ohne dass gemahlener Kaffee in das Fach eingefüllt wird.

5 Die Taste "MEMO" drücken, um den Kaffeeausgabezyklus zu starten.

6 Warten, bis die Maschine den Zyklus automatisch beendet.

7 Die Taste "⏻" drücken, um die Maschine auszuschalten. Die Lösung ca. 15 Minuten lang einwirken lassen. Sicherstellen, dass das ausgegebene Wasser weggeschüttet wird.

8 Die Kaffeemaschine einschalten und warten, bis der Spülzyklus abgeschlossen ist.

9 Den Kaffeesatzbehälter entfernen und die Servicetür öffnen. Den Kaffeeauffangbehälter und die Brühgruppe abnehmen.

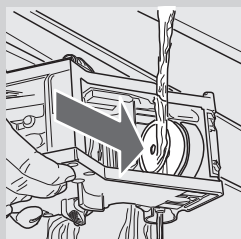
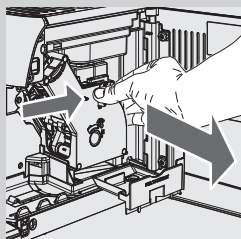

10 Die Brühgruppe sorgfältig mit frischem Wasser reinigen.

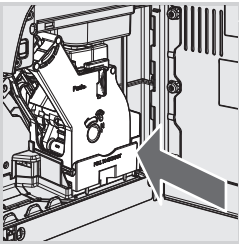

Grün

- 11** Nach der Spülung der Brühgruppe wird diese wieder in die Aufnahme eingesetzt, bis sie einrastet (siehe Kapitel "Wöchentliche Reinigung der Brühgruppe"). Den Kaffeeauffangbehälter und den Kaffeesatzbehälter einsetzen. Die Servicetür schließen.
- 12** Die Taste "☕" drücken, um die Funktion Vorgemahlener Kaffee auszuwählen, ohne dass gemahlener Kaffee in das Fach eingefüllt wird.
- 13** Die Taste "☕ MEMO" drücken, um den Kaffeeausgabezyklus zu starten.
- 14** Die Vorgänge von Punkt 12 bis Punkt 13 zwei Mal wiederholen. Sicherstellen, dass das ausgegebene Wasser weggeschüttet wird.
- 15** Für die Reinigung der Abtropfschale wird eine Tablette in die Schale gelegt und diese zu 2/3 mit heißem Wasser gefüllt. Die Reinigungslösung für ca. 30 Minuten einwirken lassen und dann mit reichlich Wasser ausspülen.

Monatliche Reinigung des Kaffeebohnenbehälters

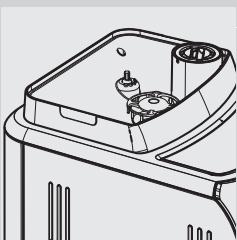

Den Kaffeebohnenbehälter einmal monatlich mit einem feuchten Tuch reinigen, um die öligen Substanzen des Kaffees zu entfernen. Dann wieder mit Kaffeebohnen auffüllen.

ENTKALKUNG



Gelb

Die Entkalkung dauert ca. 35 Minuten.

Während der Benutzung bilden sich im Inneren der Maschine Kalkablagerungen, die regelmäßig entfernt werden müssen. Im gegenteiligen Falle kann es im Wasser- und Kaffeesystem zu Verstopfungen kommen. Die Maschine zeigt an, wann die Entkalkung erforderlich ist. Zeigt das Display der Maschine das Symbol CALC CLEAN an, so muss die Entkalkung durchgeführt werden.



Hinweis:

Wird dieser Vorgang nicht ausgeführt, so funktioniert die Maschine bald nicht mehr störungsfrei. In diesem Falle ist die Reparatur NICHT durch die Garantie gedeckt.



Es sollte ausschließlich der Entkalker Saeco verwendet werden, der speziell für die Optimierung der Leistungen der Maschine entwickelt wurde. Der Entkalker SAECO ist separat erhältlich. Für weitere Einzelheiten ist auf die Seite der Produkte für die Instandhaltung in der vorliegenden Bedienungsanleitung Bezug zu nehmen.



Achtung:

Die Entkalkerlösung und die bis zum Abschluss des Zyklus ausgegebenen Produkte dürfen keinesfalls getrunken werden. Keinesfalls darf Essig als Entkalker verwendet werden.



Hinweis:

Die Maschine während dem Entkalkungszyklus nicht ausschalten. Im gegenteiligen Falle den Zyklus erneut von Beginn an ausführen.

Für die Ausführung des Entkalkungszyklus sollten die folgenden Hinweise beachtet werden:

Vor der Entkalkung:

- 1 Die Abtropfschale leeren.

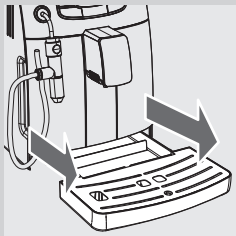

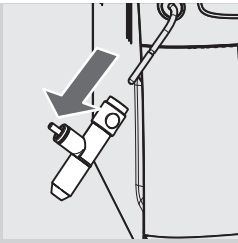

2 Den Cappuccinatore von der Dampf-/Heißwasserdüse abnehmen.



Gelb

3 Den Wasserfilter "INTENZA+" (soweit vorhanden) aus dem Wassertank herausnehmen.

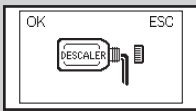

Rot

4 Die Taste "MENU" drücken. Die Taste "☉" drücken, bis folgende Angabe auf dem Display angezeigt wird.

5 Die Taste "☉" drücken, um das Menü der Entkalkung zu öffnen.



Hinweis:

Wurde die Taste "☉" versehentlich gedrückt, so erfolgt der Abbruch durch Druck der Taste "⏻".

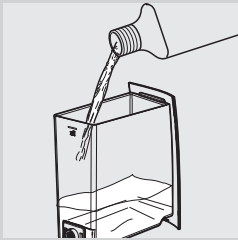

6 Den Wassertank herausnehmen und den gesamten Inhalt des Entkalkers Saeco einfüllen. Den Wassertank bis zum Füllstand MAX mit frischem Wasser füllen.

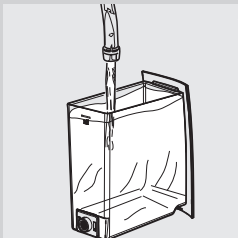

7 Den Wassertank wieder in die Maschine einsetzen.

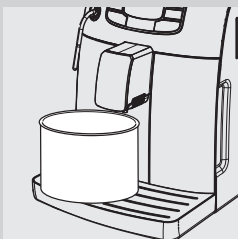

8 Einen großen Behälter (1,5 l) unter die Dampf-/Heißwasserdüse stellen.

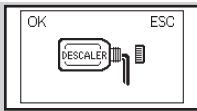

Rot

9 Die Taste "☕
MEMO" drücken, um den Zyklus der Entkalkung zu starten.



Rot

10 Die Maschine beginnt, die Entkalkerlösung in regelmäßigen Intervallen auszugeben. Die Leiste auf dem Display zeigt den Fortschrittsstatus des Zyklus an.



Rot

Hinweis:

Der Entkalkungszyklus kann durch Druck der Taste "☕
MEMO" unterbrochen werden. Um den Zyklus fortzusetzen, wird erneut die Taste "☕
MEMO" gedrückt. Dadurch kann der Behälter entleert oder die Maschine für einen kurzen Zeitraum unbeaufsichtigt gelassen werden.



Rot

11 Wird dieses Symbol angezeigt, so ist der Wassertank leer.

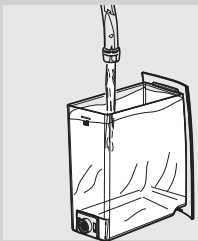

12 Den Wassertank herausnehmen, ausspülen und bis zum Füllstand MAX mit frischem Wasser füllen. Wieder in die Maschine einsetzen.

13 Die Abtropfschale leeren und wieder einsetzen.

14 Die Behälter leeren und wieder unter die Dampf-/Heißwasserdüse und den Auslauf stellen.



Rot

15 Wird der Wassertank eingesetzt, so wird das folgende Symbol angezeigt. Die Taste "☕
MEMO" drücken, um den Spülzyklus zu starten.



Rot

16 Wird dieses Symbol angezeigt, so ist der Wassertank leer. Die Vorgänge von Punkt 12 bis Punkt 15 wiederholen. Danach zu Punkt 17 übergehen.

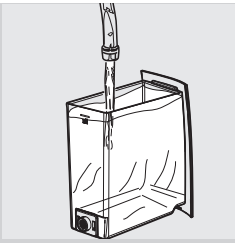

17 Wenn der Wassertank leer ist, diesen herausnehmen, ausspülen und bis zum Füllstand MAX mit frischem Wasser füllen. Wieder in die Maschine einsetzen.

18 Den Behälter leeren und erneut unter den Auslauf stellen.

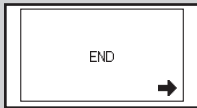

Rot

19 Wurde das für die Spülung erforderliche Wasser vollständig abgegeben, zeigt die Maschine das seitlich abgebildete Symbol an. Die Taste "☉" drücken, um den Entkalkungszyklus zu verlassen.



Gelb

20 Die Maschine führt die automatische Entlüftung des Systems durch.



Gelb

21 Nun führt die Maschine den Aufheiz- und den automatischen Spülzyklus für die Ausgabe der Produkte durch.

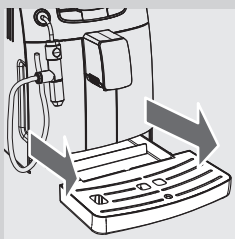

22 Die Abtropfschale leeren und wieder einsetzen.

23 Den Behälter entfernen und leeren.

24 Der Entkalkungszyklus ist abgeschlossen.

25 Den Wasserfilter "INTENZA+" (soweit vorhanden) wieder im Wassertank installieren und den Cappuccinatore einsetzen.



Hinweis:

Nach Abschluss des Entkalkungszyklus wird die Brühgruppe gemäß der Beschreibung im Kapitel "Wöchentliche Reinigung der Brühgruppe" gereinigt.

Die beiden Spülzyklen reinigen das System mit einer voreingestellten Wassermenge für die Gewährleistung optimaler Leistungen der Maschine. Wird der Tank nicht bis zum Füllstand MAX gefüllt, besteht die Möglichkeit, dass die Maschine die Ausführung von drei oder mehr Zyklen fordert.

PROGRAMMIERUNG

Der Benutzer kann einige Betriebseinstellungen der Maschine ändern und an seine eigenen Anforderungen anpassen.

Einstellbare Parameter

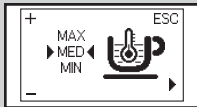

Gelb

Kaffeetemperatur

Mit dieser Funktion kann die Ausgabetemperatur des Kaffees eingestellt werden.

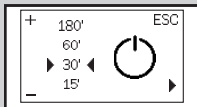

Gelb

Timer (Standby)

Mit dieser Funktion kann die Zeit eingestellt werden, die zwischen der letzten Ausgabe und der Umschaltung auf Standby liegen soll.

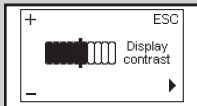

Gelb

Kontrast

Mit dieser Funktion kann der Displaykontrast für die optimale Anzeige der Meldungen eingestellt werden.

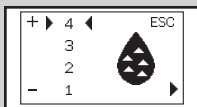

Gelb

Wasserhärte

Mit dieser Funktion können die Einstellungen je nach Wasserhärte am Aufstellungsort vorgenommen werden.

- 1 = sehr weiches Wasser
- 2 = weiches Wasser
- 3 = hartes Wasser
- 4 = sehr hartes Wasser

Für weitere Einzelheiten siehe Kapitel "Messung und Programmierung der Wasserhärte".

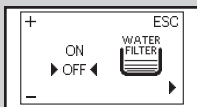

Gelb

Wasserfilter "INTENZA+"

Mit dieser Funktion kann der Wasserfilter "INTENZA+" gesteuert werden. Für weitere Einzelheiten siehe entsprechendes Kapitel zum Einsatz des Filters.



Gelb

Entkalkungszyklus

Mit dieser Funktion kann der Entkalkungszyklus durchgeführt werden.

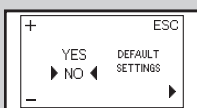

Gelb

Werkseinstellungen

Mit dieser Funktion können alle werkseitigen Einstellungen wiederhergestellt werden.

Programmierungsbeispiel

Im Beispiel wird die Programmierung des Displaykontrasts erläutert. Bei der Programmierung der anderen Funktionen wird in analoger Weise vorgegangen.

Das Programmmenü kann nur dann geöffnet werden, wenn die Maschine eingeschaltet ist und die seitlich aufgeführte Displayanzeige anzeigt.



Grün

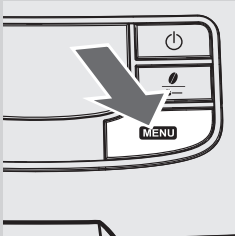

- 1 Die Taste "MENU" drücken, um die Programmierung zu öffnen.

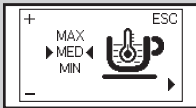

Gelb

- 2 Die erste Seite wird angezeigt.

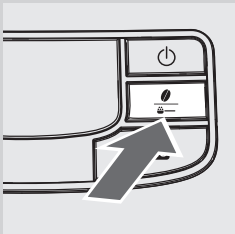

- 3 Die Taste "☕" drücken, um die Seiten zu überfliegen, bis die Funktion des Displaykontrasts angezeigt wird.

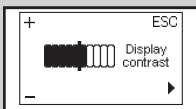

Gelb

- 4 Die Tasten "☕" und "☕" drücken, um den Wert der Funktion zu erhöhen oder zu reduzieren.

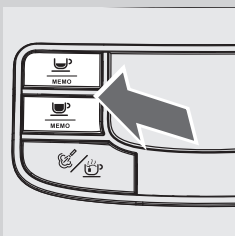

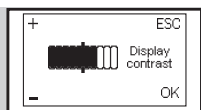

Gelb

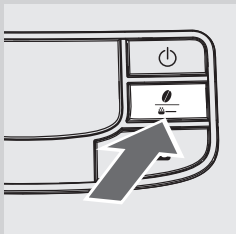

- 5 Wurde der Wert geändert, wird die Meldung "OK" angezeigt. Die Taste "OK" drücken, um die Änderung zu bestätigen.

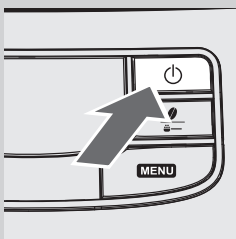

- 6 Die Taste "Power" drücken, um die Programmierung zu verlassen.



Hinweis:

Die Maschine verlässt die Programmierung automatisch nach einem Zeitraum von 3 Minuten, in dem der Benutzer keinen Vorgang ausführt. Die geänderten, jedoch noch nicht bestätigten Werte werden nicht gespeichert.

BEDEUTUNG DER DISPLAYSYMBOLE

Die Maschine ist mit einem Farbsystem ausgestattet, das die Interpretation der Displayanzeigen vereinfacht.
Der Farbcode basiert auf dem Ampelprinzip.

Bereitschaftssignale (grün)

Die Maschine ist für die Ausgabe der Produkte bereit.

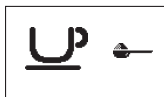

Die Maschine ist für die Ausgabe von Kaffee mit vorgemahlenem Kaffee bereit.



Anwahl Dampf oder Heißwasser.



Heißwasserausgabe.



Dampfausgabe.

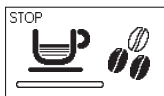

Maschine in Ausgabephase von einem Espresso.



Maschine in Ausgabephase von einem Kaffee.



Maschine in Ausgabephase von zwei Espresso.



Maschine in Ausgabephase von zwei Kaffee.

Bereitschaftssignale (grün)

Maschine in Phase der Programmierung der auszugebenden Kaffeemenge.

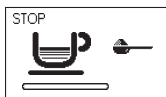

Kaffeeausgabe mit vorgemahlenem Kaffee läuft.

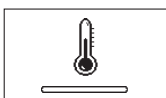
Hinweissignale (gelb)

Maschine in Aufheizphase für die Ausgabe von Getränken oder heißem Wasser.

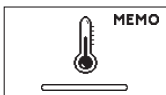

Maschine in Aufheizphase während der Getränkeprogrammierung.



Maschine in Spülphase. Warten, bis die Maschine den Zyklus beendet.



Die Maschine zeigt an, dass der Wasserfilter "INTENZA+" ausgetauscht werden muss.



Brühgruppe in der Rückstellungsphase nach einem Maschinenreset.



Den Behälter mit Kaffeebohnen füllen und den Zyklus erneut starten.



Das System entlüften.



Die Maschine muss entkalkt werden. Die Taste "MEMO" drücken, um das Menü der Entkalkung zu öffnen. Die im Kapitel Entkalkung im vorliegenden Handbuch beschriebenen Vorgänge sind zu befolgen.

Um die Entkalkung zu verschieben und den Betrieb der Maschine fortzusetzen, die Taste "⏻" drücken.

Hinweis: Wird die Entkalkung nicht durchgeführt, so treten Betriebsstörungen auf der Maschine auf. In diesem Fall wird die Reparatur NICHT durch die Garantie gedeckt.

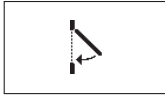
Alarmsignale (rot)

Die Servicetür schließen.



Den Kaffeebohnenbehälter auffüllen.



Die Brühgruppe muss in die Maschine eingesetzt werden.



Den Kaffeesatzbehälter einsetzen.

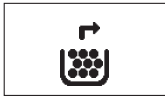

Den Kaffeesatzbehälter und den Kaffeeauffangbehälter leeren.



Den Kaffeesatzbehälter vollständig einsetzen, bevor die Maschine ausgeschaltet wird.



Den Wassertank füllen.



Die Maschine ausschalten. Nach 30 Sekunden erneut einschalten. 2 oder 3 Versuche vornehmen.

Schaltet sich die Maschine nicht ein, die Hotline Philips SAECO im eigenen Land anrufen. Die jeweiligen Kontaktdaten werden im separat gelieferten Garantieheft oder unter der Adresse www.philips.com/support genannt.

PROBLEMLÖSUNG

Im vorliegenden Kapitel werden die häufigsten Probleme, die auf Ihrer Maschine auftreten können, zusammengefasst. Helfen Ihnen die nachfolgend aufgeführten Informationen nicht bei der Behebung des Problems, so besuchen Sie die Seite FAQ auf der Webseite www.philips.com/support oder wenden Sie sich an die Hotline Philips Saeco in Ihrem Land. Die jeweiligen Kontaktdaten werden im separat gelieferten Garantieheft oder unter der Adresse www.philips.com/support genannt.

Verhalten	Ursachen	Abhilfen
Die Maschine schaltet sich nicht ein.	Die Maschine ist nicht an das Stromnetz angeschlossen.	Die Maschine an das Stromnetz anschließen.
Die Abtropfschale füllt sich, auch wenn kein Wasser abgelassen wird.	Manchmal lässt die Maschine automatisch Wasser in die Abtropfschale ab, um die Spülung der Systeme zu steuern und einen optimalen Betrieb der Maschine zu gewährleisten.	Dieser Vorgang ist völlig normal.
Die Maschine zeigt stets das rote Symbol  an.	Der Kaffeesatzbehälter wurde bei ausgeschalteter Maschine entleert.	Der Kaffeesatzbehälter muss stets bei eingeschalteter Maschine entleert werden. Abwarten, bis das Symbol  angezeigt wird, bevor der Behälter wieder eingesetzt wird.
Der Kaffee ist nicht heiß genug.	Die Tassen sind kalt.	Die Tassen mit heißem Wasser vorwärmen.
Es erfolgt keine Ausgabe von Heißwasser oder Dampf.	Die Austrittsöffnung der Dampfdüse ist verstopft.	Die Öffnung der Dampfdüse mit einer Nadel reinigen. Vor der Ausführung dieses Vorgangs sicherstellen, dass die Maschine ausgeschaltet und abgekühlt ist.
	Cappuccinatore verschmutzt (soweit vorhanden).	Den Cappuccinatore reinigen.
Der Kaffee hat wenig Crema (Siehe Hinweis).	Die Kaffeemischung ist nicht geeignet, der Kaffee ist nicht röstfrisch oder das Kaffeepulver wurde zu grob gemahlen.	Die Kaffeemischung wechseln oder den Mahlgrad einstellen, wie im Kapitel "Einstellung Keramikmahlwerk" beschrieben.
Die Maschine benötigt zu lange Aufwärmzeiten oder die Wassermenge, die aus der Düse kommt, ist begrenzt.	Das Maschinensystem ist verkalkt.	Die Maschine entkalken.
Die Brühgruppe kann nicht herausgenommen werden.	Die Brühgruppe wurde falsch eingesetzt.	Die Maschine einschalten. Die Servicetür schließen. Die Brühgruppe kehrt automatisch in die Ausgangsposition zurück.
	Der Kaffeesatzbehälter ist eingesetzt.	Nehmen Sie den Kaffeesatzbehälter heraus, bevor Sie die Brühgruppe abnehmen.

Verhalten	Ursachen	Abhilfen
Unter der Brühgruppe befindet sich viel gemahlener Kaffee.	Kaffee nicht für Kaffeeautomaten geeignet.	Entweder muss der Kaffeetyp gewechselt oder die Einstellung des Mahlwerks geändert werden.
Die Maschine führt den Mahlvorgang der Kaffeebohnen aus, aber es wird kein Kaffee ausgegeben (Siehe Hinweis).	Wasser fehlt.	Den Wassertank auffüllen und das System erneut entlüften (Kapitel "Erste Einschaltung").
	Die Brühgruppe ist verschmutzt.	Die Brühgruppe reinigen (Kapitel "Wöchentliche Reinigung der Brühgruppe").
	Das System ist nicht entlüftet.	Das System entlüften (Kapitel "Erste Einschaltung").
	Dies kann geschehen, wenn die Maschine automatisch die Portion einstellt.	Einige Kaffees ausgeben, wie im Kapitel "Saeco Adapting System" beschrieben.
	Der Auslauf ist verschmutzt.	Den Auslauf reinigen.
Der Kaffee ist zu wässrig (Siehe Hinweis).	Dies kann geschehen, wenn die Maschine automatisch die Portion einstellt.	Einige Kaffees ausgeben, wie im Kapitel "Saeco Adapting System" beschrieben.
Langsame Kaffeeausgabe (Siehe Hinweis).	Der Kaffee ist zu fein gemahlen.	Die Kaffeemischung wechseln oder den Mahlgrad einstellen, wie im Kapitel "Einstellung Keramikmahlwerk" beschrieben.
	Das System ist nicht entlüftet.	Das System entlüften (Kapitel "Erste Einschaltung").
	Die Brühgruppe ist verschmutzt.	Die Brühgruppe reinigen (Kapitel "Wöchentliche Reinigung der Brühgruppe").
Der Kaffee tritt neben dem Auslauf aus.	Der Auslauf ist verstopft.	Den Auslauf und seine Ausgabeöffnungen reinigen.

**Hinweis:**

Diese Probleme stellen keine Störung dar, wenn die Kaffeemischung geändert wurde oder im Rahmen der ersten Installation. In diesem Falle muss abgewartet werden, dass die Maschine eine Selbsteinstellung ausführt, wie im Kapitel "Saeco Adapting System" beschrieben.

ENERGIEEINSPARUNG

Standby

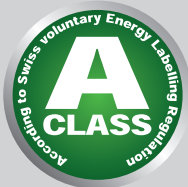

Schwarz

Der Espresso-Vollautomat Saeco wurde umweltfreundlich entwickelt, wie die Energieeffizienzkenzeichnung der Klasse A zeigt.

Nach einem Zeitraum von 30 Minuten, in dem die Maschine nicht betätigt wird, schaltet sie automatisch ab. Nach der Ausgabe eines Produktes führt die Maschine einen Spülzyklus durch.

Im Standby-Modus liegt der Energieverbrauch unter 1Wh. Um die Maschine einzuschalten, wird die Taste gedrückt "⏻" (wenn sich der Hauptschalter auf der Rückseite der Maschine in Position "I" befindet). Ist der Durchlauferhitzer kalt, führt die Maschine einen Spülzyklus durch.

Entsorgung



Zum Abschluss des Betriebslebens darf die Maschine nicht als normaler Hausmüll behandelt werden, sondern muss in einem offiziellen Sammelzentrum für das Recycling abgegeben werden. Ein derartiges Verhalten trägt zum Umweltschutz bei.

- Die Verpackungsmaterialien können recycelt werden.
Maschine: Den Stecker von der Steckdose abziehen und das Netzkabel zerschneiden.
- Das Gerät und das Netzkabel bei einem Kundendienstzentrum oder einer öffentlichen Einrichtung für die Abfallentsorgung abgeben.

Dieses Produkt entspricht den Vorgaben der Europäischen Richtlinie 2002/96/EG.

Das auf dem Produkt oder auf der Verpackung abgebildete Symbol weist darauf hin, dass das Produkt nicht als normaler Hausmüll behandelt werden darf, sondern an einer zuständigen Sammelstelle abgegeben werden muss, damit die elektrischen und elektronischen Bestandteile recycelt werden können.

Durch Ihren Beitrag zur korrekten Entsorgung dieses Produkts schützen Sie die Umwelt und die Gesundheit Ihrer Mitmenschen vor negativen Folgen, die durch eine falsche Entsorgung des Produktes am Ende seines Betriebslebens entstehen können. Weitere Informationen zum Recycling des Produktes erhalten Sie von Ihrer zuständigen Gemeinde, der Müllabfuhr oder dem Geschäft, in dem Sie das Produkt gekauft haben.

TECHNISCHE EIGENSCHAFTEN

Der Hersteller behält sich das Recht vor, technische Änderungen am Produkt vorzunehmen.

Nennspannung - Nennleistung - Versorgung	Siehe Typenschild auf der Innenseite der Servicetür
Gehäusematerial	Thermoplastisch
Abmessungen (L x H x T)	265,5 x 341 x 449 mm
Gewicht	9 kg
Kabellänge	1,2 m
Bedienfeld	Frontal
Cappuccinatore	Spezialzubehör für Cappuccino
Tassenmaße	110 mm
Wassertank	1,5 Liter - herausnehmbar
Fassungsvermögen Kaffeebohnenbehälter	300 g
Fassungsvermögen Kaffeesatzbehälter	10
Pumpendruck	15 bar
Durchlauferhitzer	Durchlauferhitzer Edelstahl
Sicherheitsvorrichtungen	Thermosicherung

GARANTIE UND KUNDENDIENST

Garantie

Für ausführliche Informationen zur Garantie und der damit verbundenen Bedingungen ist auf das separat gelieferte Garantieheft Bezug zu nehmen.

Kundendienst

Wir möchten sicherstellen, dass Sie mit Ihrer Maschine zufrieden sind. Sollten Sie dies nicht bereits getan haben, so registrieren Sie das Produkt bitte unter **www.philips.com/welcome**. Auf diese Weise können wir mit Ihnen in Kontakt bleiben und Ihnen die Erinnerungen für die Reinigungs- und Entkalkungsvorgänge zusenden.

Für den Support oder den Kundendienst besuchen Sie die Webseite Philips **www.philips.com/support** oder wenden sich an die Hotline Philips Saeco in Ihrem Land. Die Kontaktnummer wird im separat gelieferten Heft oder unter der Adresse **www.philips.com/support** genannt.

BESTELLUNG VON PRODUKTEN FÜR DIE WARTUNG

Für die Reinigung und die Entkalkung sollten ausschließlich die Produkte für die Wartung von Saeco benutzt werden. Diese Produkte sind im Online-Shop Philips unter www.shop.philips.com/service, beim Händler Ihres Vertrauens oder bei autorisierten Kundendienstzentren erhältlich. Sind die Produkte für die Wartung des Maschine nicht erhältlich, so wenden Sie sich an die Hotline Philips Saeco in Ihrem Land. Die jeweiligen Kontaktdaten werden im separat gelieferten Garantieheft oder unter der Adresse www.philips.com/support genannt.

Übersicht über die Produkte für die Wartung



- Entkalker CA6700



- Wasserfilter Intenza+ CA6702

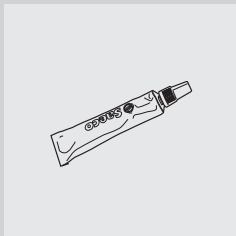

- Fett HD5061



- Kaffeeölförder-Tabletten CA6704



- Reiniger Milchsystem: CA6705



- Wartungs-Kit CA 6706

03



www.philips.com/saeco

Der Hersteller behält sich das Recht vor, Änderungen jeder Art ohne Vorankündigung vorzunehmen.

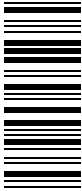

15002932

Rev.04 del 15-09-12

DE

03