



At Sony we are constantly rethinking and redesigning in order to create innovative digital entertainment products. And we are also constantly rethinking and re-evaluating our products, processes and our potential impact on the planet. Thanks to our results in that direction, this product achieved the European Eco label award issued by the European Commission. You can get more information in following link: <http://europa.eu.int/comm/environment/ecolabel>

Sony gewährt eine Mindestgarantiezeit von 2 Jahren für dieses LCD Fernsehgerät und 7 Jahre Lieferbarkeit für den Ersatz von Elektronikteilen.
Sony concede una garantía mínima de dos años para este televisor LCD y siete años para poder cambiar piezas electrónicas.
Sony offre une garantie de 2 ans minimum pour ce téléviseur LCD et 7 ans de disponibilité pour le remplacement de pièces électroniques.
Sony fornisce un minimo di 2 anni di garanzia per questo televisore LCD e 7 anni di disponibilità per i pezzi di ricambio elettronici.
Sony biedt een minimum garantie van 2 jaar voor deze LCD-televisie en 7 jaar beschikbaarheid voor vervanging van elektronische onderdelen.
A Sony dá um mínimo de 2 anos de garantia a este televisor LCD e uma disponibilidade de 7 anos para substituição de peças electrónicas.

Anweisungen zum "Installieren der Wandhalterung" sind in der Bedienungsanleitung dieses Fernsehgeräts enthalten.
 En el manual de instrucciones de este televisor, se incluye la explicación sobre la "Instalación del soporte de pared".
 Les instructions relatives à "l'installation du support mural" sont incluses dans ce mode d'emploi.
 Le istruzioni per "l'installazione della staffa di montaggio a parete" sono presenti all'interno di questo manuale di istruzioni del televisore.
 Instructies voor het "Installeren van de wandmontagesteun" staan vermeld in de gebruiksaanwijzing van deze televisie.
 As instruções sobre "Instalar o suporte para montagem na parede" são incluídas neste manual de instruções do televisor.

Fur hilfreiche Informationen zu Sony Produkten
 Información de utilidad para productos Sony
 Pour obtenir les informations utiles concernant les produits Sony
 Per informazioni utili sui prodotti Sony
 Voor nuttige informatie over Sony producten
 Para informação útil sobre os produtos Sony
<http://www.sony-europe.com/myproduct/>



4-136-111-22(1)

E

<http://www.sony.net/>

Printed in Spain

SONY
LCD Digital Colour TV

SONY®

LCD Digital Colour TV

KDL-40E55xx KDL-46W55/57xx
 KDL-32E55xx KDL-40W55/57xx
 KDL-52V55/56xx KDL-37W55/57xx
 KDL-46V55/56xx KDL-32W55/57xx
 KDL-40V55/56xx KDL-46WE5
 KDL-37V55/56xx KDL-40WE5
 KDL-32V55/56xx

Bedienungsanleitung _____ DE
 Manual de instrucciones _____ ES
 Mode d'emploi _____ FR
 Istruzioni per l'uso _____ IT
 Gebruiksaanwijzing _____ NL
 Manual de Instruções _____ PT

BRAVIA

© 2009 Sony Corporation

E
4-136-111-22(1)

Einführung

Vielen Dank, dass Sie sich für ein Produkt von Sony entschieden haben. Bitte lesen Sie dieses Handbuch aufmerksam durch, bevor Sie das Fernsehgerät verwenden, und bewahren Sie es auf, um später bei Bedarf darin nachschlagen zu können.

Der Hersteller dieses Produkts ist Sony Corporation, 1-7-1 Konan Minato-ku Tokyo, 108-0075 Japan. Autorisierter Vertreter für EMV und Produktsicherheit ist die Sony Deutschland GmbH, Hedelfinger Strasse 61, 70327 Stuttgart, Deutschland. Für Fragen im Zusammenhang mit Kundendienst oder Garantie wenden Sie sich bitte an die in den separaten Kundendienst- oder Garantieunterlagen genannten Adressen.

Anmerkungen zu Funktionen für digitale Sender

- Alle Funktionen, die sich auf digitales Fernsehen (DVB) beziehen, funktionieren nur in Ländern und Gebieten, in denen digitale terrestrische Fernsehsignale im Standard DVB-T (MPEG-2 und H.264/MPEG-4 AVC) ausgestrahlt werden oder in denen ein Zugang zu DVB-C-kompatiblen Kabeldiensten (MPEG-2 und H.264/MPEG-4 AVC) existiert. Bitte erkundigen Sie sich bei Ihrem Fachhändler vor Ort, ob an Ihrem Wohnort DVB-T-Signale empfangen werden können oder fragen Sie Ihren Kabelanbieter, ob dessen DVB-C-Kabeldienst mit dem Betrieb dieses Fernsehers kompatibel ist.
- Ihr Kabelanbieter kann für seine Dienste eine Gebühr oder die Anerkennung seiner Geschäftsbedingungen verlangen.
- Dieses Fernsehgerät erfüllt die DVB-T- und DVB-C-Spezifikationen. Die Kompatibilität mit zukünftigen digitalen terrestrischen DVB-T und DVB-C-Signalen ist jedoch nicht garantiert.
- In manchen Ländern/Gebieten sind u. U. einige Funktionen für digitales Fernsehen nicht verfügbar, sodass die Möglichkeit besteht, dass das DVB-C-Kabelsignal bei einigen Anbietern nicht einwandfrei funktioniert.

Eine Liste der kompatiblen Kabelanbieter finden Sie auf der Support-Webseite:

<http://support.sony-europe.com/TV/DVBC/>



- Die in diesem Handbuch verwendeten Abbildungen zeigen - falls nichts Anderes angegeben ist - das Gerät KDL-40V55xx.
- Die Beschriftung "x", die in der Modellbezeichnung steht, entspricht der Zahl für die Farbvariationen.

Information zu Warenzeichen

DVB ist ein eingetragenes Warenzeichen des DVB-Projekts.

HDMI, das HDMI-Logo und High-Definition Multimedia Interface sind Marken oder eingetragene Warenzeichen von HDMI Licensing LLC.

DLNA und DLNA CERTIFIED sind Warenzeichen und /oder Dienstleistungszeichen von Digital Living Network Alliance.

GUIDE Plus+™ ist (1) ein eingetragenes Warenzeichen oder Warenzeichen von (2). Herstellung in Lizenz von (3) und Gegenstand verschiedener internationaler Patente und Patentanträge im Besitz von oder lizenziert für Gemstar-TV Guide International, Inc. und/oder seine verbundenen Unternehmen.

GEMSTAR-TV GUIDE INTERNATIONAL, INC. UND/ODER MIT IHR VERBUNDENE UNTERNEHMEN SIND IN KEINER FORM VERANTWORTLICH FÜR DIE GENAUIGKEIT DER VON GUIDE PLUS+ SYSTEM GEGEBENEN INFORMATIONEN ZU DEN SENDEPLÄNEN. GEMSTAR-TV GUIDE INTERNATIONAL, INC. UND/ODER MIT IHR VERBUNDENE UNTERNEHMEN SIND UNTER KEINEN UMSTÄNDEN HAFTBAR FÜR GEWINNVERLUSTE, GESCHÄFTSVERLUSTE ODER INDIREKTE, SPEZIELLE ODER FOLGESCHÄDEN IM ZUSAMMENHANG MIT DER BEREITSTELLUNG ODER NUTZUNG JEDWEDER DAS SYSTEM BETREFFENDEN INFORMATION, AUSSTATTUNG ODER GUIDE Plus+™ DIENSTLEISTUNGEN.

In Lizenz von Dolby Laboratories hergestellt. "Dolby" und das Doppel-D Symbol sind Warenzeichen der Dolby Laboratories.

"BRAVIA" und BRAVIA sind Warenzeichen der Sony Corporation.

"XMB™" und "XrossMediaBar" sind Warenzeichen von Sony Corporation und Sony Computer Entertainment Inc.

HDMI™
HIGH-DEFINITION MULTIMEDIA INTERFACE

DOLBY
DIGITAL PLUS

dlna™
CERTIFIED

GUIDE plus+
GEMSTAR

Inhaltsverzeichnis

Leitfaden zur Inbetriebnahme	4
Sicherheitsinformationen	8
Sicherheitsmaßnahmen	9
Fernbedienung und Fernsehsteuerung/Anzeigen.....	10
Fernsehen	
Fernsehen	15
Verwenden des GUIDE Plus+™ System und des Digitalen Elektronischen Programmführers (EPG)	17
Nutzung der Favoritenliste	21
Zusatzgeräte verwenden	
Anschließen von zusätzlichen Geräten	22
Anzeigen eines Bildes, das von einem angeschlossenen Gerät kommt	24
Foto/Musik/VideoWiedergabe über USB	25
Nutzung des BRAVIA Sync mit Steuerung für HDMI	27
Nutzung von Home-Netzwerk-Funktionen	
Anschluss an das Netzwerk	28
Genießen des AppliCast	29
Genießen der Foto/Musik/Video -Dateien über das Netzwerk.....	29
Überprüfen der Netzwerkverbindung	30
Anpassen der Server-Anzeigeeinstellungen	31
Nutzung der Menü-Funktionen	
Anleitung für das TV-Home-Menü auf XMB™.....	32
TV- Einstellungen Menü.....	33
Zusatzinformationen	
Installieren des Zubehörs (Wandmontagehalterung)	45
Technischen Daten	48
Störungsbehebung.....	51
Index	55

Lesen Sie vor der Inbetriebnahme des Fernsehgeräts bitte den Abschnitt "Sicherheitsinformationen" (seite 8) in dieser Anleitung. Bewahren Sie die Anleitung zum späteren Nachschlagen auf.

Leitfaden zur Inbetriebnahme

Vor Gebrauch

Überprüfen der Zubehörteile

Netz Kabel (Type C-6)* (1) (Ausser für 37/32 Zoll)

Ständer (1) und Schrauben (4) (Ausser für 52 Zoll)

RM-ED016 / RM-ED016W Fernbedienung (1)

RM-ED012 Fernbedienung (1) (nur KDL-46/40/37/32W5720/5730/5740)

Batterien der Größe AA (Typ R6) (2)

* Entfernen Sie nicht die Ferritkerne.

So setzen Sie Batterien in die Fernbedienung ein

Drücken Sie zum Öffnen den Riegel und heben gleichzeitig die Abdeckung an.

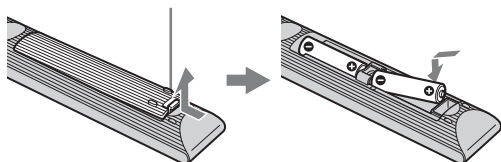

1: Befestigung des Ständers (Ausser für 52 Zoll)

- 1 Öffnen Sie den Karton und entnehmen Sie den Ständer und die Schrauben.
- 2 Setzen Sie das Fernsehgerät auf den Ständer. Achten Sie darauf, dass die Kabel dabei nicht stören.

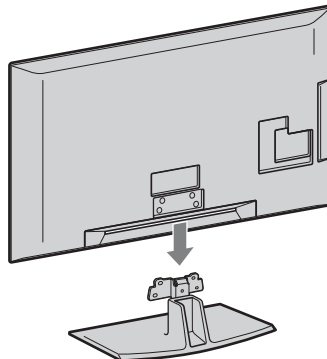

- 3 Befestigen Sie das Fernsehgerät auf dem Ständer unter Verwendung der mitgelieferten Schrauben  und in Übereinstimmung mit den durch Pfeile 1 markierten Schraubenlöchern.

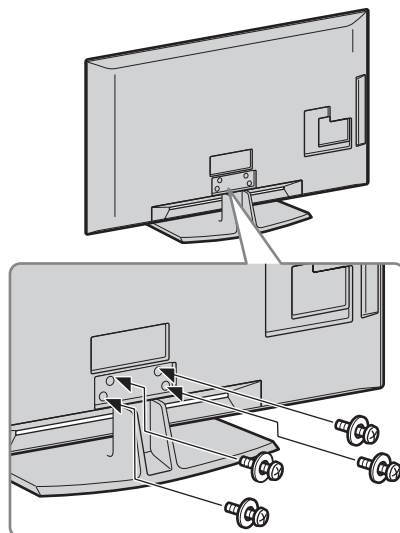

- Für KDL-40E55/32E55xx können Sie den Ständer an eine höhere Position anpassen. Einzelheiten entnehmen Sie bitte der Broschüre "Kurzanleitung zur Höhenanpassung des Ständers".
- Falls Sie einen elektrischen Schraubendreher verwenden, stellen Sie das Anzugsmoment auf ca. 1,5 Nm (15 kgfcm)

2: Anschluss einer Antenne/ Digitaldekode/Rekorder (z.B. DVD-Rekorder)

Anschluss eines Digitaldekode/Rekorder
(z.B. DVD-Rekorder) mit SCART

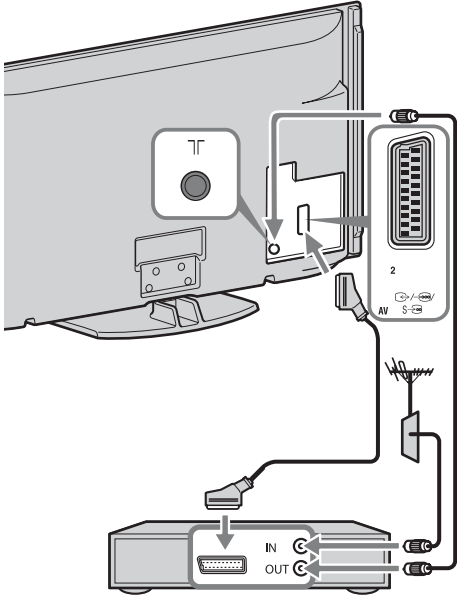

Digitalrekorder/Rekorder (z.B. DVD-Rekorder)

Anschluss eines Digitaldekode/Rekorder
(z.B. DVD-Rekorder) mit HDMI

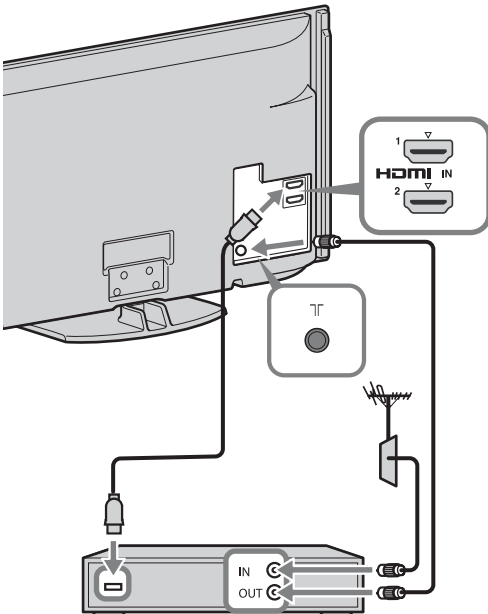

Digitalrekorder/Rekorder (z.B. DVD-Rekorder)

3: Sichern des Fernsehgeräts gegen Umfallen

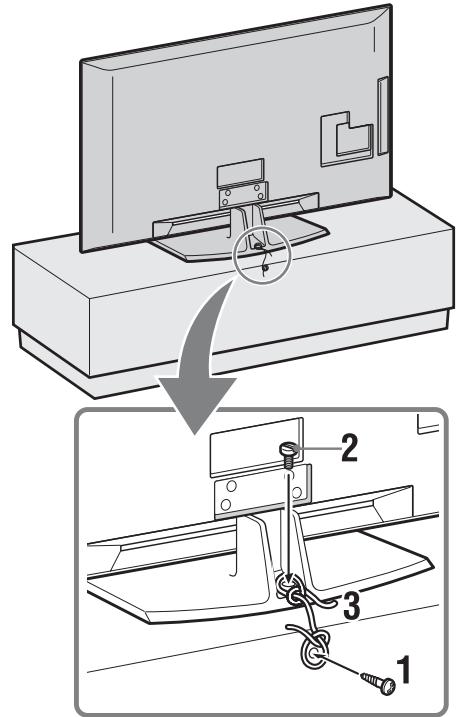

- 1 Schrauben Sie eine Holzschraube (4 mm Durchmesser, nicht mitgeliefert) in das Fernsehuntergestell.
- 2 Schrauben Sie eine Maschinenschraube (M4 x 20, nicht mitgeliefert) in das Schraubenloch des Fernsehgeräts.
- 3 Verbinden Sie die Holzschraube und die Maschinenschraube mit einem starken Seil.

4: Bündeln der Kabel

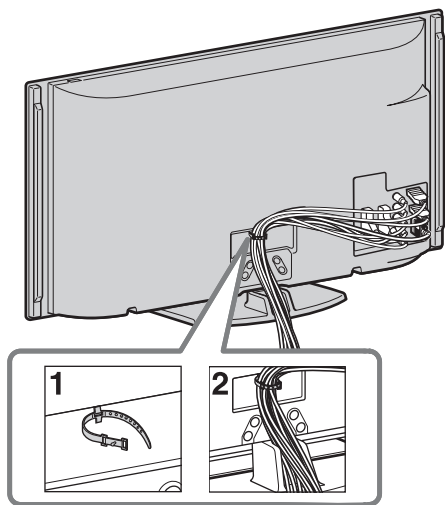

- Bündeln Sie das Netzkabel /Wechselstromkabel nicht mit anderen Kabeln.

5: Durchführen der Grundeinstellungen



- 1 Schließen Sie das Fernsehgerät an die Netzsteckdose an.
- 2 Schalten Sie **ENERGY SAVING SWITCH** ein (Seite 10) (nur KDL-46WE5/40WE5).
- 3 Drücken Sie am Fernsehgerät auf . Wenn Sie das Fernsehgerät zum ersten Mal einschalten, erscheint auf dem Bildschirm das Menü für Sprachauswahl.

4

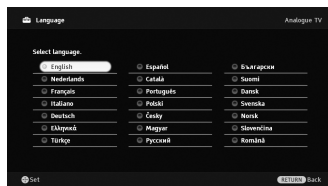

Befolgen Sie den Anweisungen auf dem Bildschirm.

Auto. Digital-Suchlauf: Wenn Sie “Kabel” auswählen, wird empfohlen, “Schnellsuchlauf” für die Schnellwahl zu wählen. Stellen Sie “Frequenz” und “Netzwerk-ID” gemäss der von Ihrem Kabelanbieter gelieferten Information ein. Wenn mit “Schnellsuchlauf” keine Kanäle gefunden werden, versuchen Sie “Vollständiger Suchlauf” (dies kann jedoch einige Zeit dauern).

Eine Liste der kompatiblen Kabelanbieter finden Sie auf der Support-Webseite: <http://support.sony-europe.com/TV/DVBC/>



- Sie können die Kanäle auch manuell einstellen (Seite 41).

Programme ordnen: Wenn Sie die Reihenfolge der analogen Kanäle ändern wollen, beachten Sie die unter “Programme ordnen” (Seite 41) angegebenen Schritte.

Öko-Einstellungen: Wenn Sie “Ja” wählen, werden die “Öko”-Einstellungen zur Energieeinsparung auf die empfohlenen Werte abgeändert.

Grundeinstellungen GUIDE Plus+™ System

(nur bei Verfügbarkeit des GUIDE Plus+™ Systems)*

- * Bedingung zur Grundeinstellung dieser Funktion:
 - Sie können digitale Funksignale empfangen.
 - wenn “Antenne” gewählt wurde auf “5: Durchführen der Grundeinstellungen”.

- 1 Geben Sie die Postleitzahl der Gegend, in der Sie leben ein mit ////.



- Tragen Sie von links ein, wenn die Postleitzahl weniger als sieben Stellen hat.

2 Sprache für GUIDE Plus+ auswählen.

Dieser Schritt kann übersprungen werden, wenn eine der folgenden Sprachen in "5: Durchführen der Grundeinstellungen" gewählt wird: "English", "Deutsch", "Español", "Italiano", "Français" oder "Nederlands".

3 GUIDE Plus+ Datendownload.

Der anfängliche Download kann einige Zeit dauern. Haben Sie Geduld und drücken Sie keine Taste am Fernsehgerät oder auf der Fernbedienung. Sobald Sie den ersten Download der Programmdateien erhalten haben, werden alle zukünftigen Downloads automatisch durchgeführt.

Einstellen des Bildbetrachtungswinkels

Dieses Fernsehgerät kann innerhalb der unten angezeigten Winkel angepasst werden.

Passen Sie den Winkel rechts und links an (Drehfuß)

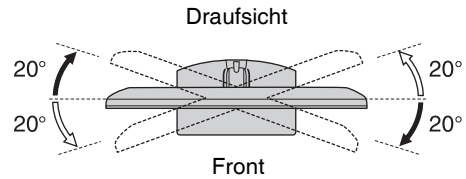

- Für KDL-40E55/32E55xx ist der Drehfuß arretiert, um ein Einklemmen der Finger zu vermeiden. Das Entsperren und bewegen des Fernsehgeräts in eine höhere Position entnehmen Sie bitte der Broschüre "Kurzanleitung zur Höhenanpassung des Ständers".

Abnehmen des Tischständers vom Fernsehgerät



- Entfernen Sie die Schrauben unter Beachtung der Pfeilmarkierungen  des Fernsehgeräts.
- Nehmen Sie den Tischständer außer zur Wandmontage niemals ab.

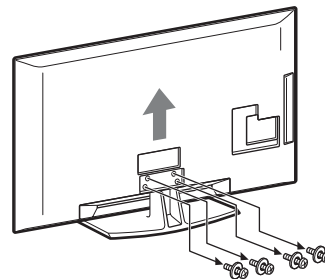

Sicherheitsinformationen

Installation/Einstellung

Installieren und benutzen Sie das Fernsehgerät unter Berücksichtigung der unten angegebenen Anweisungen, um alle Risiken wie Feuer, Elektroschock oder Beschädigungen und /oder Verletzungen zu vermeiden.

Installation

- Das Fernsehgerät sollte neben einer frei zugänglichen Netzsteckdose installiert werden.
- Stellen Sie das Fernsehgerät auf eine stabile, ebene Fläche.
- Wandeinbauten sollten nur von qualifiziertem Fachpersonal ausgeführt werden.
- Aus Sicherheitsgründen wird dringend empfohlen, ausschließlich Sony Zubehörteile zu verwenden, inklusive:
 - Wandmontagehalterung SU-WL500
- Verwenden Sie zum Befestigen der Montagehaken am Fernsehgerät bitte die gemeinsam mit der Wandmontagehalterung gelieferten Schrauben. Die mitgelieferten Schrauben sind derart konzipiert, dass sie von der Befestigungsfläche des Montagehakens aus 8 bis 12 mm lang sind. Durchmesser und Länge der Schrauben variieren je nach Modell der Wandmontagehalterung. Durch die Verwendung anderer als der mitgelieferten Schrauben kann das Fernsehgerät beschädigt werden oder herunterfallen.

8 mm - 12 mm

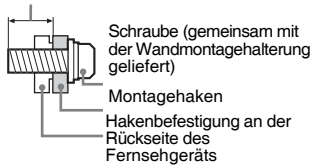

Transport

- Vor dem Transport des Fernsehgeräts ziehen Sie bitte alle Kabel aus dem Gerät.
- Zum Transport eines großen Fernsehgeräts sind zwei oder drei Personen nötig.
- Wenn Sie das Fernsehgerät von Hand transportieren, halten Sie es bitte wie rechts dargestellt. Üben Sie keinen Druck auf den LCD-Bildschirm aus.
- Wenn Sie das Fernsehgerät anheben oder transportieren, halten Sie dieses fest an der Unterkante.
- Setzen Sie das Fernsehgerät beim Transport weder Stößen noch starken Erschütterungen aus.
- Wenn Sie das Fernsehgerät für Reparaturen oder bei einem Umzug transportieren müssen, verpacken Sie es mithilfe der Originalverpackungsmaterialien im Originalkarton.

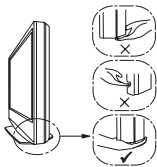
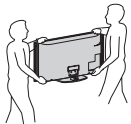

Luftzirkulation

- Decken Sie nie die Lüftungsöffnungen ab und stecken Sie nichts in das Gehäuse.
- Lassen Sie ausreichend Platz um das Fernsehgerät (siehe Abbildung).
- Es wird dringend empfohlen, die offizielle Sony Wandmontagehalterung zu

verwenden, um eine ausreichende Luftzirkulation zu gewährleisten.

Installation an der Wand

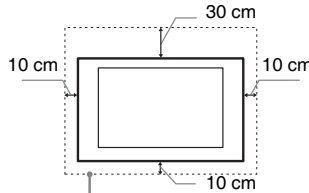

Lassen Sie mindestens so viel Platz um das Gerät.

Aufstellung auf dem Standfuß

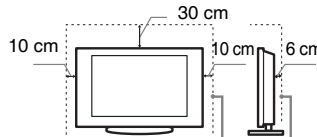

Lassen Sie mindestens so viel Platz um das Gerät.

- Um eine ausreichende Belüftung zu gewährleisten und Staub-, oder Schmutzablagerungen zu vermeiden:
 - Stellen Sie das Fernsehgerät weder flach, noch auf dem Kopf stehend, falsch herum oder seitwärts geneigt auf.
 - Stellen Sie das Fernsehgerät weder auf einem Regal, einem Teppich, einem Bett oder in einem Schrank auf.
 - Decken Sie das Fernsehgerät nicht mit Decken oder Vorhängen ab und legen Sie keine Gegenstände wie Zeitungen usw. darauf.
 - Installieren Sie das Fernsehgerät nicht wie auf der Abbildung gezeigt.

Die Luftzirkulation wird unterbunden.

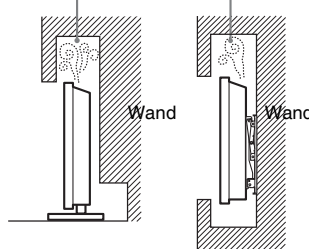

Netz Kabel

Um alle Risiken wie Feuer, Elektroschock oder Beschädigungen und /oder Verletzungen auszuschließen, sollten Sie das Netzkabel und den Stecker wie hier angegeben handhaben:

- Verwenden Sie ausschließlich die von Sony und keinen anderen Anbietern gelieferte Netzkabel.
- Stecken Sie den Stecker ganz in die Netzsteckdose.
- Dieses Fernsehgerät ist ausschließlich für den Betrieb an 220-240 V Wechselstrom ausgelegt.
- Trennen Sie das Gerät zu Ihrer eigenen Sicherheit unbedingt vom Netzstrom, wenn Sie Kabel an dem Gerät anschließen und stolpern Sie nicht über die Kabel.
- Trennen Sie das Netzkabel von der Netzsteckdose, bevor Sie das Fernsehgerät reparieren oder transportieren.
- Halten Sie das Netzkabel von Wärmequellen fern.
- Ziehen Sie den Netzstecker aus der Steckdose und reinigen Sie ihn regelmäßig. Wenn der Stecker verstaubt ist und sich Feuchtigkeit ablagert, kann die Isolierung leiden und es besteht Feuergefahr.

Anmerkungen

- Verwenden Sie das mitgelieferte Netzkabel nicht mit anderen Geräten.
- Klemmen, biegen oder verdrehen Sie das Netzkabel nicht übermäßig. Die blanken Adern im Inneren des Kabels könnten freiliegen oder brechen.
- Nehmen Sie am Netzkabel keine Veränderungen vor.
- Stellen Sie keine schweren Gegenstände auf das Netzkabel.
- Ziehen Sie nicht am Kabel, selbst wenn Sie das Netzkabel aus der Steckdose herausziehen.
- Achten Sie darauf, nicht zu viele andere Geräte an dieselbe Netzsteckdose anzuschließen.
- Verwenden Sie eine Netzsteckdose, in der der Stecker fest sitzt.

Verbotene Nutzung

Installieren Sie das Fernsehgerät weder an Standorten, in Umgebungen noch in Situationen wie den hier aufgeführten, da dies zu Fehlfunktionen des Fernsehgeräts und Feuer, Elektroschock, Beschädigungen und /oder Verletzungen führen kann.

Standort:

Im Freien (in direktem Sonnenlicht), am Meer, auf einem Schiff oder Boot, im Innern eines Fahrzeugs, in medizinischen Einrichtungen, instabilen Standorten, in der Nähe von Wasser, Regen, Feuchtigkeit oder Rauch.

Umgebung:

An heißen, feuchten oder übermäßig staubigen Orten, an denen Insekten in das Gerät eindringen können; an denen es mechanischen Erschütterungen ausgesetzt ist, neben brennbaren Objekten (Kerzen usw.). Das Fernsehgerät darf weder Tropfen oder Spritzern ausgesetzt werden. Es dürfen keine mit Flüssigkeit gefüllten Gegenstände, zum Beispiel Vasen, auf dem Fernsehgerät abgestellt werden.

Situation:

Nicht mit nassen Händen, ohne Gehäuse oder mit anderem als vom Hersteller empfohlenen Zubehör benutzen. Trennen Sie das Fernsehgerät bei Gewitter von der Netzsteckdose und der Antenne.

Bruchstücke:

- Werfen Sie nichts gegen das Fernsehgerät. Das Glas des Bildschirms könnte durch den Aufprall zerbrechen und schwere Verletzungen verursachen.
- Falls die Oberfläche des Fernsehgeräts zerspringt, ziehen Sie zuerst das Netzkabel aus der Steckdose, bevor Sie das Gerät berühren. Andernfalls besteht die Gefahr eines elektrischen Schlages.

Wenn das Gerät nicht benutzt wird

- Zum Schutz der Umwelt und aus Sicherheitsgründen empfiehlt es sich, das Fernsehgerät vom Stromnetz zu trennen, wenn es mehrere Tage nicht benutzt wird.
- Da das Fernsehgerät auch in ausgeschaltetem Zustand mit dem Stromnetz verbunden ist, wenn es nur ausgeschaltet wurde, muss der Stecker aus der Netzsteckdose gezogen werden, um das Fernsehgerät vollkommen auszuschalten.
- Bei einigen Fernsehgeräten gibt es jedoch möglicherweise Funktionen, für die das Fernsehgerät in den Bereitschaftsmodus geschaltet sein muss.

Kinder

- Sorgen Sie dafür, dass Kinder nicht auf das Fernsehgerät klettern.
- Bewahren Sie kleine Zubehörteile außerhalb der Reichweite von Kindern auf, damit diese nicht irrtümlicherweise verschluckt werden.

Falls folgende Probleme auftreten...

Schalten Sie das Fernsehgerät sofort aus und ziehen Sie den Netzstecker aus der Steckdose, sobald eines der folgenden Probleme auftritt.

Wenden Sie sich an Ihren Händler oder das Sony Kundendienstzentrum, um es von qualifiziertem Fachpersonal überprüfen zu lassen.

Wenn:

- Das Netzkabel beschädigt ist.
- Der Stecker nicht fest in der Netzsteckdose sitzt.
- Das Fernsehgerät durch Fallen, Stoßen oder einen geworfenen Gegenstand beschädigt ist.
- Flüssigkeit oder Fremdkörper durch die Öffnungen in das Fernsehgerät gelangen.

Sicherheitsmaßnahmen

Fernsehen

- Schauen Sie bei gemäßigter Beleuchtung fern. Durch falsche Beleuchtung oder langes Fernsehen werden die Augen belastet.
- Stellen Sie beim Verwenden von Kopfhörern die Lautstärke moderat ein. Andernfalls kann es zu Gehörschäden kommen.

LCD-Bildschirm

- Obwohl bei der Herstellung des LCD-Bildschirms mit hochpräziser Technologie gearbeitet wird und der Bildschirm 99,99% und mehr effektive Pixel besitzt, ist es möglich, dass dauerhaft einige schwarze oder leuchtende Punkte (rot, grün oder blau) sichtbar sind. Es handelt sich dabei um eine strukturelle Eigenschaft von LCD-Bildschirmen und nicht um eine Fehlfunktion.
- Stoßen Sie nicht gegen den Filter an der Vorderseite, zerkratzen Sie ihn nicht und stellen Sie nichts auf dieses Fernsehgerät. Das Bild kann ungleichmäßig werden und der LCD-Bildschirm kann beschädigt werden.
- Wenn dieses Fernsehgerät an einem kalten Ort verwendet wird, kommt es möglicherweise zu Schmierstreifen im Bild oder das Bild wird dunkel. Dabei handelt es sich nicht um ein Versagen. Diese Effekte verschwinden, wenn die Temperatur steigt.
- Wenn Standbilder längere Zeit angezeigt werden, kann es zu Doppelbildern kommen. Dieser Effekt verschwindet in der Regel nach einigen Augenblicken.
- Bildschirm und Gehäuse erwärmen sich, wenn das Fernsehgerät in Betrieb ist. Dies ist keine Fehlfunktion.
- Der LCD-Bildschirm enthält eine kleine Menge Flüssigkristalle. Einige der Leuchtstoffröhren, die in diesem Fernsehgerät verwendet werden, enthalten auch Quecksilber. Befolgen Sie bei der Entsorgung die bei Ihnen geltenden Entsorgungsrichtlinien.

Pflegen und Reinigen der Bildschirmoberfläche bzw. des Gehäuses des Fernsehgeräts.

Trennen Sie das Netzkabel unbedingt von der Netzsteckdose, bevor Sie das Gerät reinigen.

Um Materialschäden oder Schäden an der Bildschirmbeschichtung zu vermeiden, beachten Sie bitte folgende Vorsichtsmaßnahmen.

- Entfernen Sie Staub vorsichtig mit einem weichen Tuch von der Bildschirmoberfläche bzw. dem Gehäuse. Bei stärkerer Verschmutzung feuchten Sie

ein weiches Tuch leicht mit einer milden Reinigungslösung an und wischen dann über den Bildschirm.

- Verwenden Sie keine Scheuerschwämme, keine alkalischen/säurehaltigen Reinigungsmittel, kein Scheuerpulver oder flüchtigen Lösungsmittel wie Alkohol, Benzin, Verdünnung oder Insektizide. Wenn Sie solche Mittel verwenden oder das Gerät längere Zeit mit Gummi- oder Vinylmaterialien in Berührung kommt, kann es zu Schäden an der Bildschirm- oder der Gehäuseoberfläche kommen.
- Um eine ausreichende Belüftung zu gewährleisten, wird regelmäßiges Staubsaugen der Lüftungsöffnungen empfohlen.
- Wenn Sie den Winkel des Fernsehgeräts einstellen, bewegen Sie das Fernsehgerät mit Vorsicht, damit es nicht verrutscht oder vom Ständer fällt.

Sonderzubehör

Halten Sie Zusatzteile oder Geräte mit elektromagnetischer Strahlung von dem Fernsehgerät fern. Andernfalls können Bild- und/oder Tonstörungen auftreten.

Batterien

- Achten Sie beim Einsetzen von Batterien auf die richtige Polung.
- Verwenden Sie Batterien unterschiedlicher Typen nicht gemeinsam und auch nicht alte und neue Batterien zusammen.
- Entsorgen Sie verbrauchte Batterien umweltschonend. Beachten Sie bitte geltende Entsorgungsrichtlinien für Batterien. Wenden Sie sich ggf. an die zuständige Behörde.
- Behandeln Sie die Fernbedienung sorgfältig. Lassen Sie sie nicht fallen, treten Sie nicht darauf und schützen Sie keine Flüssigkeiten darauf.
- Bewahren Sie die Fernbedienung nicht neben einer Wärmequelle, unter direkter Sonneneinstrahlung oder an einem feuchten Ort auf.

Entsorgen des Fernsehgeräts



Entsorgung von gebrauchten elektrischen und elektronischen Geräten

(anzuwenden in den Ländern der

Europäischen Union und anderen europäischen Ländern mit einem separaten Sammelsystem für diese Geräte)

Das Symbol auf dem Produkt oder seiner Verpackung weist darauf hin, dass dieses Produkt nicht als normaler Haushaltsabfall zu behandeln ist, sondern an einer Annahmestelle für das Recycling von elektrischen und elektronischen Geräten abgegeben werden muss. Durch Ihren Beitrag zum korrekten Entsorgen dieses Produkts schützen Sie die Umwelt und die Gesundheit Ihrer Mitmenschen. Umwelt und Gesundheit werden durch falsches Entsorgen gefährdet. Materialrecycling hilft, den Verbrauch von Rohstoffen zu verringern. Weitere Informationen zum Recycling dieses Produkts erhalten Sie bei Ihrer Gemeindeverwaltung, den kommunalen Entsorgungsbetrieben oder dem Geschäft, in dem Sie das Produkt gekauft haben.



Entsorgung von gebrauchten Batterien und Akkus (anzuwenden in den Ländern der Europäischen

Union und anderen europäischen Ländern mit einem separaten Sammelsystem für diese Produkte)

Das Symbol auf der Batterie/dem Akku oder der Verpackung weist darauf hin, dass diese nicht als normaler Haushaltsabfall zu behandeln sind. Ein zusätzliches chemisches Symbol Pb (Blei) oder Hg (Quecksilber) unter der durchgestrichenen Mülltonne bedeutet, dass die Batterie/der Akku einen Anteil von mehr als 0,0005% Quecksilber oder 0,004% Blei enthält. Durch Ihren Beitrag zum korrekten Entsorgen dieser Batterien/Akkus schützen Sie die Umwelt und die Gesundheit Ihrer Mitmenschen. Umwelt und Gesundheit werden durch falsches Entsorgen gefährdet. Materialrecycling hilft, den Verbrauch von Rohstoffen zu verringern. Bei Produkten, die auf Grund ihrer Sicherheit, der Funktionalität oder als Sicherung vor Datenverlust eine ständige Verbindung zur eingebauten Batterie benötigen, sollte die Batterie nur durch qualifiziertes Servicepersonal ausgetauscht werden. Um sicherzustellen, dass die Batterie korrekt entsorgt wird, geben Sie das Produkt zwecks Entsorgung an einer Annahmestelle für das Recycling von elektrischen und elektronischen Geräten ab. Für alle anderen Batterien entnehmen Sie die Batterie bitte entsprechend dem Kapitel über die sichere Entfernung der Batterie. Geben Sie die Batterie an einer Annahmestelle für das Recycling von Batterien/Akkus ab. Weitere Informationen über das Recycling dieses Produkts oder der Batterie erhalten Sie von Ihrer Gemeinde, den kommunalen Entsorgungsbetrieben oder dem Geschäft, in dem Sie das Produkt gekauft haben.

Fernbedienung und Fernsehsteuerung/Anzeigen

Fernbedienung und Fernsehsteuerung

Im Falle von KDL-46/40/37/32W5720/5730/5740, schlagen Sie bitte im separaten Merkblatt nach.

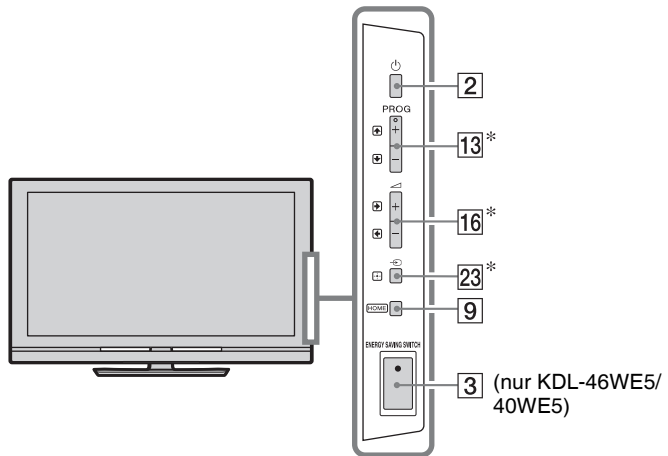



Die Tasten am Fernseher und an der Fernbedienung funktionieren gleich.

* Im TV Menü erfüllen diese Tasten die Funktion von $\uparrow/\downarrow/\leftarrow/\rightarrow/\oplus$.



- Die Zahlentasten **5**, **▶**, **PROG +** und **AUDIO** auf der Fernbedienung haben Tastpunkte. Verwenden Sie die Tastpunkte beim Bedienen des Fernsehgeräts als Bezugspunkt.

Taste/Schalter	Beschreibung
1 I/Power (TV-Standby)	Drücken, um das Fernsehgerät aus dem Standby-Betrieb ein und aus zu schalten.
2 Power (Ein/Aus)	Drücken, um das Fernsehgerät ein oder aus zu schalten.  • Zum vollkommenen Abschalten des Fernsehgeräts (0 W, kein Stromverbrauch), schalten Sie das Fernsehgerät aus, und ziehen dann den Netzstecker/Wechselstromkabel aus der Steckdose/ Wechselstromnetz.
3 ENERGY SAVING SWITCH (nur KDL-46WE5/40WE5)	Drücken, um das Fernsehgerät ein oder aus zu schalten. Wenn ENERGY SAVING SWITCH ausgeschaltet ist, wird der Energieverbrauch reduziert. Wenn sich das Fernsehgerät im Standby-Modus befindet wenn ENERGY SAVING SWITCH ausgeschaltet wird, schaltet ENERGY SAVING SWITCH das Fernsehgerät nur in den Standby-Modus zurück.  • Wenn ENERGY SAVING SWITCH ausgeschaltet ist, können Funktionen wie Speichern der Uhrzeit, EPG Downloads oder Softwareaktualisierungen nicht durchgeführt werden.



4 SCENE (außer für KDL-46/40/37/32 W5720 W5730 W5740)

Drücken Sie die Taste, um das "Szenenauswahl"-Menü anzuzeigen. Wenn Sie die gewünschte Szenen-Option auswählen, wird die optimale Ton- und Bildqualität für die gewählte Szene automatisch eingestellt.

Wählen Sie mit $\leftarrow/\rightarrow/\uparrow/\downarrow$ die Szenen-Option, und drücken Sie anschliessend \oplus .

Kino: Liefert Szenenbilder in einer theaterähnlichen Atmosphäre mit dynamischem Ton.

Foto: Liefert Szenenbilder mit der authentischen Wiedergabe der Textur und Farbe eines gedruckten Fotos.

Sport: Liefert Szenenbilder, die Ihnen realistische Bild- und Tonerlebnisse wie in einem Stadium verschaffen.

Musik: Liefert Klangeffekte, die Ihnen dynamische und klare Tonerlebnisse wie bei einem Konzert verschaffen.

Spiel: Liefert Szenenbilder, die Ihnen die besten Spielerlebnisse verschaffen mit hervorragender Bild- und Tonqualität.

Grafik: Liefert Szenenbilder, die Ihnen ein anhaltendes Betrachten des Bildschirms erleichtert und die Müdigkeit durch hellere, detailreiche Bilder reduziert.

Allgemein: Aktuelle Benutzereinstellungen.

Autom.: Je nach Eingangssignal werden die optimale Ton- und Bildqualität automatisch eingestellt, jedoch kann es, abhängig von den angeschlossenen Geräten, ohne Auswirkung bleiben.



- Im Digitalmodus werden die "Szene"-Optionen für HD- (High-definition) und SD- Bilder (Standard-definition) unabhängig voneinander eingestellt.
- Wenn der Theater-Modus (Seite 13) auf Ein eingestellt wird, schaltet die "Szenenauswahl" Einstellung automatisch um auf "Kino" .

5 AUDIO

Im Analogmodus: Drücken Sie diese Taste, um den Zweittonmodus (Seite 37) zu ändern.

Im Digitalmodus: Drücken Sie diese Taste, um die Sprachauswahl für die eingestellte Sendung zu ändern (Seite 42).

6 $\oplus/\text{?}$ (Info/Texteblenden)

Jedes Mal, wenn Sie die Taste drücken, wechselt der Bildschirminhalt wie folgt:

Im Digitalmodus: Kurzinfo zur eingestellten Sendung \rightarrow Kurzinfo zur nächsten Sendung (nur für Sony Guide).

Im Analogmodus: Aktuelle Kanalnummer und Bildschirmmodus \rightarrow Zeitangabe

Im Text Modus: Zum Anzeigen verdeckter Informationen (z.B. Antworten auf Quizfragen) (Seite 15).

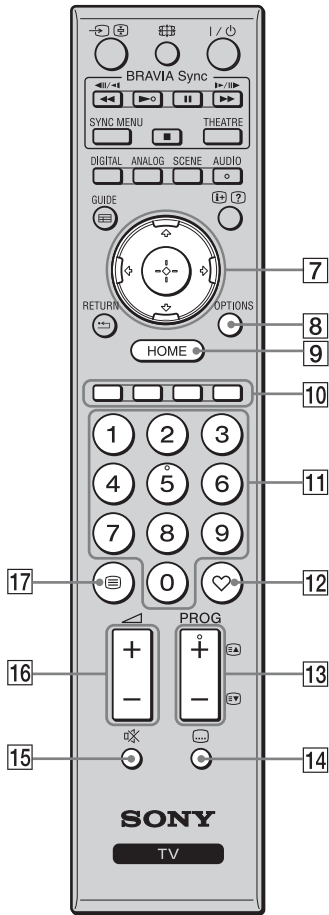

7 ⏪/⏩/⏴/⏵/⏶/⏷/⏸/⏹/⏺/⏻/⏼/⏽/⏾/⏿/⏿ Drücken Sie ⏪/⏩/⏴/⏵/⏶/⏷/⏸/⏹/⏺/⏻/⏼/⏽/⏾/⏿, um den Bildschirmcursor zu bewegen. Drücken Sie ⏸, um das hervorgehobene Element auszuwählen/zu bestätigen.

Bei Abspielen einer Fotodatei: Drücken Sie ⏸ zum unterbrechen/starten einer Diashow.

Drücken Sie ⏪/⏩, um die vorherige Datei auszuwählen. Drücken Sie ⏴/⏵, um die nachfolgende Datei auszuwählen.

Bei Abspielen einer Musik/Videodatei: Drücken Sie ⏸ zum Unterbrechen/Starten der Wiedergabe. Halten Sie ⏴/⏵ gedrückt für den Schnellvorlauf/Schnellrücklauf und lassen dann die Taste an der Stelle los, an der Sie mit der Wiedergabe fortfahren möchten. Drücken Sie ⏴, um die Wiedergabe vom Beginn der aktuellen Datei zu starten. Drücken Sie ⏴, um zur nächsten Datei zu springen.

8 OPTIONS

Drücken Sie die Taste, um eine Liste mit "Gerätesteuerung" oder Verknüpfungen zu anderen Einstellungsmenüs aufzuzeigen.

Verwenden Sie das Menü "Gerätesteuerung", um mit "Steuerung für HDMI" kompatible Geräte zu bedienen.

Die aufgelisteten Optionen sind abhängig vom Eingangssignal.

9 HOME

Drücken, um das TV-Home-Menü anzuzeigen (Seite 32).

10 Farbtasten

Wenn die Farbtasten verfügbar sind, erscheint eine Bedienungsanweisung auf dem Bildschirm.

11 Zahlentasten

Im Fernsehbetrieb: Geben Sie die Kanalauswahl ein. Geben Sie für Programmnummern ab 10 und darüber die nächste Ziffer schnell ein.

Im Text Modus: Geben Sie eine Seitenzahl ein.

12 ♥ (Favoriten)

Drücken Sie die Taste, um die von Ihnen festgelegte Favoritenliste anzuzeigen (Seite 21).

13 PROG +/- (EA)/ (EV)

Im Fernsehbetrieb: Drücken Sie die Taste, um den folgenden (+) oder vorherigen (-) Kanal zu wählen.

Im Text Modus: Drücken Sie die Taste, um die nächste (EA) oder vorherige (EV) Seite zu wählen.

14 ☰ (Untertitel Einstellung)

Drücken Sie die Taste, um die Sprache der Untertitel zu ändern (Seite 42) (nur in Digitalmodus).

15 🔇 (Stummschalten)

Drücken Sie die Taste zum Stummschalten. Drücken Sie erneut, um den Ton wiederherzustellen.



- Wenn Sie das Fernsehgerät im Standby-Modus ohne Ton einschalten möchten, drücken Sie diese Taste.

16 🔊 +/- (Lautstärke)

Drücken Sie die Taste zum Einstellen der Lautstärke.

17 ☰ (Text)

Drücken Sie die Taste, um die Textinformation anzuzeigen (Seite 15).

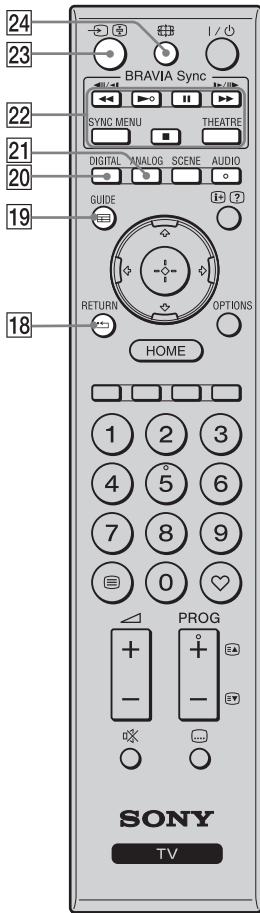

<p>18 RETURN</p>	<p>Drücken Sie die Taste, um zum vorherigen Bildschirm des angezeigten Menüs zurückzukehren. Bei Abspielen einer Foto/Musik/Videodatei: Drücken Sie die Taste zum Anhalten der Wiedergabe. (Die Anzeige geht zur Datei oder dem Verzeichnisliste zurück.)</p>
<p>19 GUIDE (EPG)</p>	<p>Drücken Sie die Taste, um den Digitalen Elektronischen Programmführer anzuzeigen (EPG) (Seite 17).</p>
<p>20 DIGITAL</p>	<p>Drücken Sie die Taste, um den zuletzt betrachteten Digitalkanal anzuzeigen. Beim Ansehen von Bildern angeschlossener Geräte: Drücken Sie die Taste, um den normalen Fernsehmodus fortzusetzen.</p>
<p>21 ANALOG</p>	<p>Drücken Sie die Taste, um den zuletzt betrachteten Analogkanal anzuzeigen. Beim Ansehen von Bildern angeschlossener Geräte: Drücken Sie die Taste, um den normalen Fernsehmodus fortzusetzen.</p>
<p>22 BRAVIA Sync</p>	<p>: Zum Bedienen eines an das Fernsehen angeschlossenen BRAVIA Sync-kompatiblen Geräts. SYNC MENU: Zeigt das Menü angeschlossener HDMI-Geräte an. Wenn der Knopf gedrückt wird, wird "HDMI-Geräteauswahl" angezeigt, während andere Eingangsbilder oder Fernsehprogramme gesehen werden. THEATRE: Sie können den Theater-Modus ein-oder ausschalten. Wenn der Theater-Modus eingeschaltet ist, werden für die Filminhalte optimale Tonqualität (wenn das Fernsehgerät über ein HDMI-Kabel mit einem Audiosystem verbunden ist) und optimale Bildqualität automatisch eingestellt.</p> <p></p> <ul style="list-style-type: none"> • Wenn Sie das Fernsehgerät ausschalten, wird auch der Theater-Modus ausgeschaltet. • Wenn Sie die Einstellung "Szenenauswahl" ändern, schaltet der Theater-Modus automatisch aus. • "Steuerung für HDMI" (BRAVIA Sync) ist nur für Sony-Geräte verfügbar, die mit dem BRAVIA Sync oder BRAVIA Theatre Sync logo versehen oder mit der Steuerung für HDMI kompatibel sind.
<p>23 (Eingangswahl/Text anhalten)</p>	<p>Im Fernsehbetrieb: Drücken Sie die Taste zum Anzeigen der Eingangsliste. Im Text Modus: Drücken Sie die Taste, um die aktuelle Seite anzuhalten.</p>
<p>24 (Bildschirm-Modus)</p>	<p>Drücken Sie die Taste, um das Bildschirmformat abzuändern (Seite 16).</p>

Anzeigeelemente

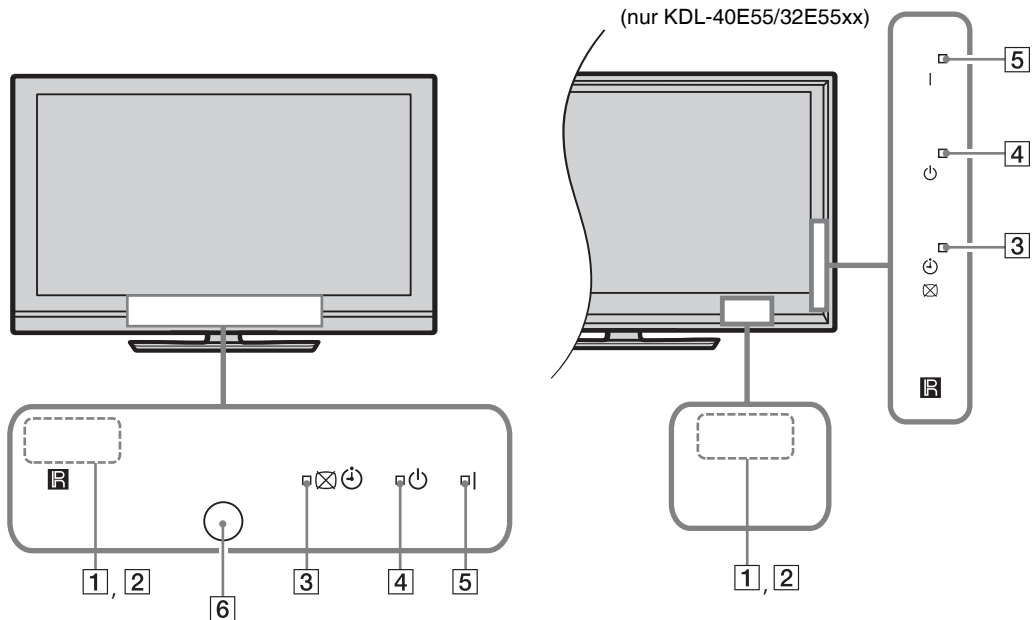

Anzeige	Beschreibung
1 Lichtsensor	Legen Sie nichts vor den Sensor, da dies seine Funktionsweise beeinträchtigen könnte (Seite 34).
2 Sensor für Signale der Fernbedienung	Empfängt Signale von der Fernbedienung. Legen Sie nichts vor den Sensor. Der Sensor kann beeinträchtigt werden.
3 (Bild aus / Timer)	Leuchtet grün, wenn Sie "Bild aus" (Seite 33) wählen. Leuchtet orange, wenn der Timer eingestellt wurde (Seite 20, 33).
4 (Standby)	Leuchtet rot, wenn sich das Fernsehgerät im Standby-Betrieb befindet.
5 I (Ein/Aus)	Leuchtet grün, wenn das Fernsehgerät eingeschaltet ist.
6 Anwesenheitssensor (nur KDL-46WE5/40WE5)	Legen Sie nichts vor den Sensor, da dies seine Funktionsweise beeinträchtigen könnte (Seite 33).

Zum Bedienungsführer auf dem Fernsehbildschirm



Bedienungsführer

Beispiel: Drücken Sie oder **RETURN** (siehe **7** (Seite 12) oder **18** (Seite 13)).

Der Bedienungsführer gibt Hinweise zur Bedienung des Fernsehgeräts mithilfe der Fernbedienung. Er erscheint am unteren Bildschirmende. Verwenden Sie die in dem Bedienungsführer angegebenen Fernbedienungstasten.

Fernsehen

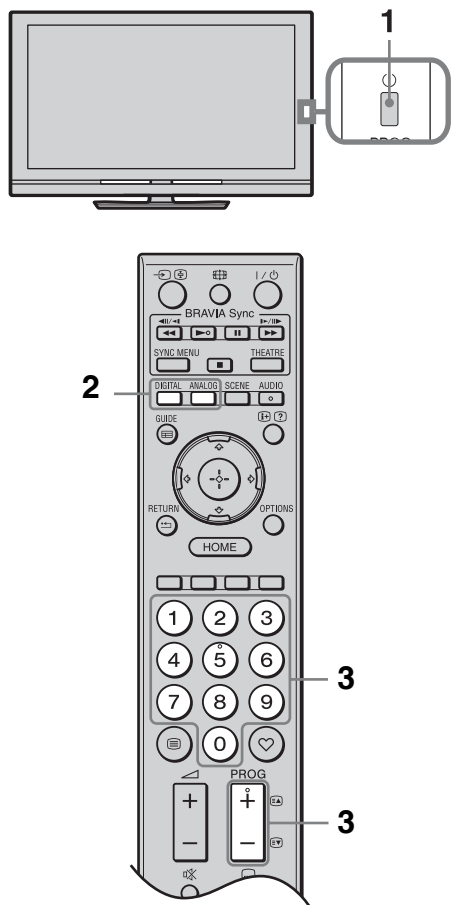

- 1 Drücken Sie an dem Fernsehgerät, um dieses anzuschalten.

Wenn das Fernsehgerät nicht eingeschaltet werden kann, schalten Sie **ENERGY SAVING SWITCH** an (Seite 10) (nur KDL-46WE5/40WE5).

Wenn sich das Fernsehgerät im Standby-Modus befindet (die (Standby-Anzeige) an der Vorderseite des Fernsehgeräts leuchtet rot), drücken Sie auf der Fernbedienung I/, um das Fernsehgerät einzuschalten.

- 2 Drücken Sie **DIGITAL**, wenn Sie in den Digitalmodus schalten möchten oder **ANALOG**, um in den Analogmodus zu schalten.

Welche Sender verfügbar sind, ist modusabhängig.

- 3 Wählen Sie mit den Zahlentasten oder mit **PROG +/-** einen Sender aus.

Zur Wahl einer digitalen Sendung mit dem Digitalen Elektronischen Programmführer (EPG) (Seite 17).

Im Digitalmodus

Für kurze Zeit wird ein Informationsfeld eingeblendet. In diesem Feld können folgende Symbole angezeigt werden:

- : Radiosender
- : Verschlüsselter Dienst bzw. nur für Abonnenten
- : Mehrere Audiosprachen verfügbar
- : Untertitel verfügbar
- : Untertitel für Hörgeschädigte verfügbar
- : Empfohlenes Mindestalter für die aktuelle Sendung (von 4 bis 18 Jahren)
- : Kindersicherung

Zum Abruf des Text

Drücken Sie im Analogmodus . Jedes Mal, wenn Sie die Taste drücken, wechselt der Bildschirminhalt. Dabei gilt folgende zyklische Reihenfolge:

Text und Fernsehbild → Text → Kein Text (beenden Sie den Text Service)

Mit den Zahlentasten oder wählen Sie eine bestimmte Seite.

Um eine Seite anzuhalten, drücken Sie .

Um verborgene Information anzuzeigen, drücken Sie .



- Sie können auch direkt zu einer Seite gelangen, indem Sie die auf dem Bildschirm angezeigte Seitenzahl wählen. Drücken Sie und zur Wahl der Seitenzahl und drücken dann .
- Wenn unten auf der Text Seite vier farbige Elemente erscheinen, ermöglicht dies einen schnellen und einfachen Seitenzugriff (FasText). Drücken Sie hierzu die entsprechende Farbtaste.

So passen Sie das Bildformat manuell an

Drücken Sie mehrmals \boxtimes , um das gewünschte Bildformat auszuwählen.

Smart*

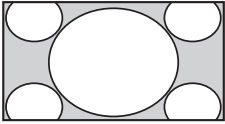

Vergrößert den Zentralbereich des Bildes. Die linken und rechten Ränder des Bildes sind verzerrt, um den Bildschirm im

Format 16:9 auszufüllen.

4:3

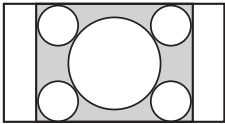

Zeigt das Bild im Format 4:3 in Originalgröße. Seitenstreifen sind sichtbar, um den

Bildschirm im Format 16:9 auszufüllen.

Wide

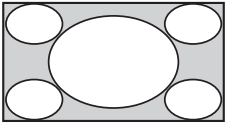

Das Bild im Format 4:3 wird horizontal verzerrt, um den Bildschirm im Format 16:9 auszufüllen.

Zoom*

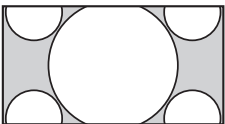

Sendungen im Cinemascope-Format werden mit den richtigen Proportionen angezeigt.

14:9*

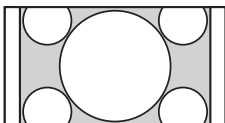

Bilder im Format 14:9 werden mit den richtigen Proportionen angezeigt. Dadurch sind Seitenstreifen auf dem Bildschirm sichtbar.

* Teile des oberen und unteren Bildrands werden möglicherweise abgeschnitten. Sie können die vertikale Position des Bildes anpassen. Drücken Sie \updownarrow , um das Bild nach oben oder unten zu verschieben (um beispielsweise Untertitel zu lesen).



• Wenn Sie “Smart” wählen, werden manche Zeichen und/oder Buchstaben am oberen oder unteren Bildrand nicht angezeigt. In solchen Fällen können Sie die “V. Amplitude” im “Bildschirm einstellen” Menü anpassen (Seite 37).



- Wenn “Auto Format” (Seite 37) auf “Ein” gestellt wird, wählt das Fernsehgerät automatisch den passendsten Modus für eine Sendung.
- Falls Signalbilder mit 720p, 1080i oder 1080p mit einem schwarzen Randstreifen auf dem Bildschirm angezeigt werden, wählen Sie “Smart” oder “Zoom”, um die Bilder anzupassen.

Verwenden des GUIDE Plus+™ System und des Digitalen Elektronischen Programmführers (EPG)

Bedingung zur Grundeinstellung dieser Funktion:

- Sie können digitale Funksignale empfangen.
- wenn “Antenne” gewählt wurde “5: Durchführen der Grundeinstellungen”.

Es ist möglich, dass diese Funktion in manchen Ländern/ Regionen nicht verfügbar ist.

Informationen zum Umschalten des GUIDE (Sony Guide oder GUIDE Plus+) erhalten Sie auf Seite 44.

GUIDE Plus+ funktioniert nur mit voller Leistungsfähigkeit, wenn GUIDE Plus+ Daten digital beschickt werden. Bitte überprüfen Sie auf der GUIDE Plus+ Website (www.europe-guideplus.com), ob die DTT GUIDE Plus+ in Ihrem Land schon verfügbar ist oder nicht.



Wenn Sie GUIDE Plus+ verwenden, ist es empfehlenswert, dass Sie Ihr Fernsehgerät mit der Standby-Taste auf Ihrer Fernbedienung und nicht mit dem An/Aus-Schalter Ihres Fernsehgeräts ausschalten, um die Programmdaten zu aktualisieren.

Verwenden GUIDE Plus+

Verwenden Sie das GUIDE Plus+ System zum Finden der Sendung, die Sie sehen möchten. Mit dieser Funktion können Sie Sendungen nach Programmkategorien und Stichwort suchen. Das GUIDE Plus+ Programm bietet bis zu 8 Tage Programmdaten an. Vergewissern Sie sich, die Grundeinstellungen (Seite 6) durchzuführen, um diesen Service zu nutzen.

GUIDE Plus+ Systemkomponenten

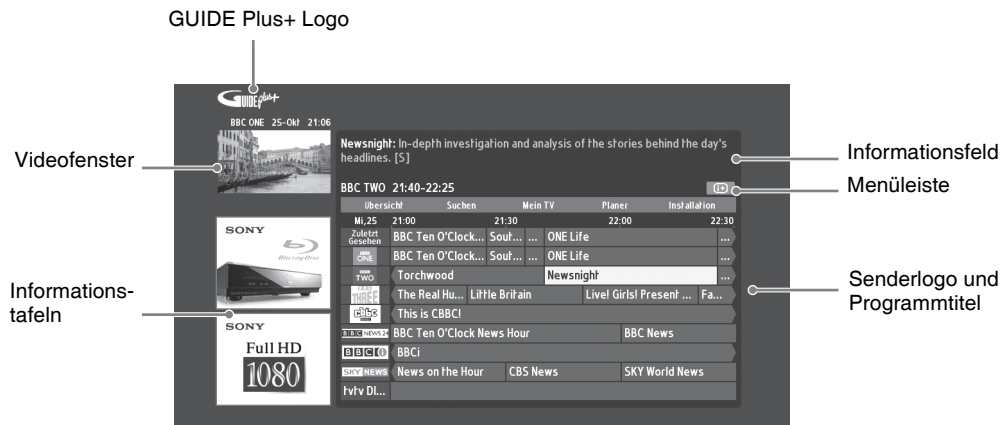









- Das oben gezeigte Bild ist Landes/Gebietsabhängig:
- Informationstafeln werden nicht von Sony angeboten, Anzeigen sind vom Marken-Partner.
- Die Funktion der Aktionsleiste ist abhängig vom Standort des Cursors und bei den Einstellungen.

1 Drücken Sie **GUIDE**.

2 Gehen Sie wie in der nachfolgenden Tabelle beschrieben, oder auf dem Bildschirm angezeigt vor.

Gewünschte Funktion	Notwendige Aktion
Programm anschauen	<p>Wählen Sie mit das Programm und drücken dann .</p> <p></p> <ul style="list-style-type: none"> • Die Programmdateien erscheinen auf der Informationstafel. • Drücken Sie , um für eine lange Synopse die erweiterte Informationstafel aufzurufen. • Sie können mit PROG +/- die Programmliste durchblättern. <p>Drücken Sie BRAVIA Sync , um einen Tag vor- oder zurückzugehen.</p>
TV-Guide ausschalten	<p>Drücken Sie GUIDE, um den TV-Guide auszuschalten.</p>
Automatisches Ein- und Umschalten auf eine bestimmte Sendung bei deren Beginn – Erinnerung	<p>Wählen Sie mit die zukünftige Sendung aus, die Sie sehen möchten, und drücken dann die grüne Taste.</p> <p></p> <ul style="list-style-type: none"> • Zum Abbrechen einer Erinnerung drücken Sie die rote Taste, wenn “Erinnerung” gewählt wurde oder verwenden Sie “Planer” auf der Menüleiste. • Wenn Sie das Fernsehgerät in den Standby-Betrieb schalten, schaltet es sich selbständig ein, wenn die Sendung beginnt.
Menüleiste	<p>Drücken Sie zum Abrufen der Menüleiste wiederholt auf . Drücken Sie , um einen Bereich zu wählen. (“Übersicht”, “Suchen”, “Mein TV”, “Planer” und “Installation”)</p> <p>Sie können ein Programm anschauen oder eine Erinnerung für diesen Bereich “Übersicht” einstellen.</p>
Programm suchen – Suchen	<p>Sie können schnell und einfach eine interessante Sendung finden oder eine Erinnerung nach der Kategorie (z.B. Sport) oder Unterkategorie (z.B. Fussball) eines Programms einstellen.</p> <ol style="list-style-type: none"> 1 Wählen Sie “Suchen” auf der Menüleiste und drücken dann nur ein Mal . 2 Drücken Sie , um eine Kategorie oder Unterkategorie auszuwählen, und drücken dann .
Suchen Sie Ihr eigenes Stichwort – Meine Suche	<p>Zusätzlich zu den Standardkategorien und Unterkategorien, können Sie Ihre eigenen Suchstichwörter einstellen.</p> <ol style="list-style-type: none"> 1 Wählen Sie “Meine Suche” im Bereich “Suchen” der Menüleiste. 2 Drücken Sie die gelbe Taste, um ein Stichwort hinzuzufügen. Danach erscheint die virtuelle Tastatur. 3 Mit der virtuellen Tastatur können Sie Ihr Stichwort eingeben. 4 Bestätigen Sie mit der grünen Taste. 5 Ihr persönliches Stichwort erscheint in “Meine Suche”. 6 Wählen Sie Ihr Stichwort und drücken Sie , um eine Suche gemäss Ihrem persönlichen Stichwort zu starten.

Gewünschte Funktion	Notwendige Aktion
Stellen Sie ein Profil ein und Sie erhalten Empfehlungen gemäß Ihre Vorlieben. – Mein TV	Der Bereich “Mein TV” ermöglicht Ihnen ein persönliches Profil zu erstellen. Sie können ein persönliches Profil nach Sendern, Kategorien und/ oder Stichwörtern definieren. Der Bereich “Mein TV” gibt Ihnen Empfehlungen, wie Sie schnell und einfach eine interessante Sendung finden oder eine Erinnerung einstellen. Profil eingeben: <ol style="list-style-type: none"> 1 Wählen Sie “Mein TV” auf der Menüleiste und drücken die grüne Taste, um Ihr Profil einzustellen. 2 Hier  können Sie Sender, Kategorien und Stichwörter eingeben. 3 Drücken Sie die gelbe Taste um einen Sender, Kategorie oder Stichwort zu Ihrem Profil hinzuzufügen. 4 Drücken Sie  um einen Sender, Kategorie oder Stichwort auszuwählen und drücken dann . 5 Wiederholen Sie die Schritte 2 bis 4 um weitere Angaben hinzuzufügen. 6 Drücken Sie  zum Aktivieren Ihres Profils.  <ul style="list-style-type: none"> • Mit der grünen oder roten Taste können Sie bearbeiten oder löschen.
Löschen und Erinnerung bearbeiten – Planer	<ol style="list-style-type: none"> 1 Wählen Sie “Planer” auf der Menüleiste. 2 Wählen Sie , zum löschen oder Bearbeiten mit den roten oder grünen Tasten.  <ul style="list-style-type: none"> • Wenn keine Erinnerung eingestellt ist, wird “Keine Aufnahme programmiert” angezeigt. Drücken Sie  um “Häufigkeit” zu wählen (z.B. wöchentlich) oder “Zeit” (z.B. Erinnerungszeit: 10 Min früher). Sie können diese Einstellungen durch Drücken der Farbtasten abändern.
Stellen Sie das GUIDE Plus+ System nach Ihrer persönlichen Situation ein – Installation	<ol style="list-style-type: none"> 1 Wählen Sie “Installation” auf der Menüleiste. 2 Drücken Sie  um die unten aufgeführten Elemente auszuwählen, die Sie einstellen möchten. <p>“Persönliche Präferenzen”: Sie können die Bildschirmsprache ändern, die Erinnerungszeit abändern und einen Download über Nacht einstellen.</p> <p>“Starten der Installationssequenz”: mit dieser Funktion können Sie Ihre Installation einfach von Grunde auf neu starten. Dies wird alle Ihre aktuellen Programmdateien löschen.</p> <p>“Manueller Download”: Aktualisieren Sie sofort Ihre Programmdateien. Falls Ihr Fernsehgerät mehrere Tage ausgeschaltet ist, werden die Programmdateien nicht automatisch aktualisiert. Verwenden Sie in diesem Fall diese Funktion zur Aktualisierung der Programmdateien.</p> <p>“GUIDE Plus+ System Informationen” Bildschirm: GUIDE Plus+ System Information anzeigen. Dieser Bildschirm bietet mehrere Kenndaten, die bei einer Störungssuche hilfreich sind.</p>

Nutzung des Digitalen Elektronischen Programmführers (EPG)



- 1 Drücken Sie im Digitalmodus **GUIDE**.
- 2 Gehen Sie wie in der nachfolgenden Tabelle beschrieben, oder auf dem Bildschirm angezeigt vor.

Es ist möglich, dass diese Funktion in manchen Ländern oder Regionen nicht verfügbar ist. Informationen zum Umschalten des GUIDE (Sony Guide oder GUIDE Plus+) erhalten Sie auf Seite 44.

Gewünschte Funktion	Notwendige Aktion
Programm anschauen	Wählen Sie mit $\uparrow/\downarrow/\leftarrow/\rightarrow$ das Programm und drücken dann \oplus .
Ausschalten EPG	Drücken Sie GUIDE .
Ordnen der Programminformation nach Kategorien – KategorieListe	<ol style="list-style-type: none"> 1 Drücken Sie die blaue Taste. 2 Drücken Sie \uparrow/\downarrow, um eine Kategorie auszuwählen und drücken Sie dann \oplus. <p>Der Kategoriename (z.B. "Nachrichten") hat alle zu der gewählten Kategorie gehörenden Sender.</p>
Automatisches Ein- und Umschalten auf eine bestimmte Sendung bei deren Beginn – Erinnerung	<ol style="list-style-type: none"> 1 Wählen Sie mit $\uparrow/\downarrow/\leftarrow/\rightarrow$ die zukünftige Sendung aus, die angezeigt werden soll und drücken Sie dann \oplus. 2 Wählen Sie mit \uparrow/\downarrow die Option "Erinnerung", und drücken Sie dann \oplus. <p>Neben der Programminformation erscheint das Symbol \odot. Die Anzeige $\boxtimes \odot$ an der Vorderseite des Fernsehgeräts leuchtet orange auf.</p> <p></p> <ul style="list-style-type: none"> • Wenn Sie das Fernsehgerät in den Standby-Modus schalten, schaltet es sich selbständig ein, wenn die Sendung beginnt.
Erinnerung löschen – Timer abbrechen	<ol style="list-style-type: none"> 1 Drücken Sie \oplus. 2 Wählen Sie mit \uparrow/\downarrow die Option "Timer-Liste", und drücken Sie dann \oplus. 3 Wählen Sie mit \uparrow/\downarrow die Sendung aus, die Sie löschen möchten, und drücken Sie dann \oplus. 4 Wählen Sie mit \uparrow/\downarrow die Option "Timer abbrechen", und drücken Sie dann \oplus. <p>Eine Bestätigungsaufforderung für den Löschvorgang wird eingeblendet.</p> <ol style="list-style-type: none"> 5 Drücken Sie \leftarrow/\rightarrow, um "Ja" auszuwählen und drücken dann \oplus.

Nutzung der Favoritenliste

Analoge Favoriten



Analoge Favouritenliste

Mit der Funktion Favoriten können Sie Programme aus einer Liste von bis zu 16 der von Ihnen festgelegten Lieblingssender auswählen.

- 1 Drücken Sie im Analogmodus ♡.
- 2 Gehen Sie wie in der nachfolgenden Tabelle beschrieben, oder auf dem Bildschirm angezeigt vor.

Gewünschte Funktion	Notwendige Aktion
Anschauen einer Sendung	Drücken Sie ⊕.
Ausblenden der Favoritenliste	Drücken Sie ♡.
Einen aktuellen Sender zur Favoritenliste hinzufügen	Wählen Sie mit ⬅/➡ die Option "Zu Favoriten hinzufügen", und drücken Sie dann ⊕.
Einen Sender aus der Favoritenliste löschen	<ol style="list-style-type: none"> 1 Drücken Sie ⬅/➡ um "Favoriten bearbeiten" zu wählen und drücken dann ⊕. Der Bildschirm "Favoriten Einstellung" erscheint. 2 Wählen Sie mit ⬅/➡ die Sendernummer und drücken Sie dann ⊕. 3 Drücken Sie ⬅/➡, um -- zu wählen, und drücken Sie dann ⊕.

Digitale Favoriten



Digitale Favoritenliste

Sie können bis zu vier Ihrer Lieblingssenderlisten bestimmen.

- 1 Drücken Sie im Digitalmodus ♡.
- 2 Gehen Sie wie in der nachfolgenden Tabelle beschrieben, oder auf dem Bildschirm angezeigt vor.

Gewünschte Funktion	Notwendige Aktion
Ausblenden der Favoritenliste	Drücken Sie RETURN .
Hinzufügen oder Löschen von Sendern in einer Favoritenliste	<ol style="list-style-type: none"> 1 Drücken Sie die blaue Taste. Gehen Sie zu Schritt 2, wenn Sie zum ersten Mal Sender hinzufügen oder Ihre Favoritenliste noch keine Einträge aufweist. 2 Drücken Sie die gelbe Taste, um die zu bearbeitende Favoritenliste auszuwählen. 3 Wählen Sie mit ⬅/➡/⬅/➡ den Sender, den Sie hinzufügen oder entfernen möchten, und drücken Sie dann ⊕.
Anschauen einer Sendung	<ol style="list-style-type: none"> 1 Drücken Sie die gelbe Taste, um eine Favoritenliste auszuwählen. 2 Wählen Sie mit ⬅/➡ den Sender und drücken Sie dann ⊕.
Löschen aller Sender aus einer Favoritenliste	<ol style="list-style-type: none"> 1 Drücken Sie die blaue Taste. 2 Drücken Sie die gelbe Taste, um die zu bearbeitende Favoritenliste auszuwählen. 3 Drücken Sie die blaue Taste. 4 Drücken Sie ⬅/➡, um "Ja" auszuwählen und drücken dann ⊕.

Zusatzgeräte verwenden





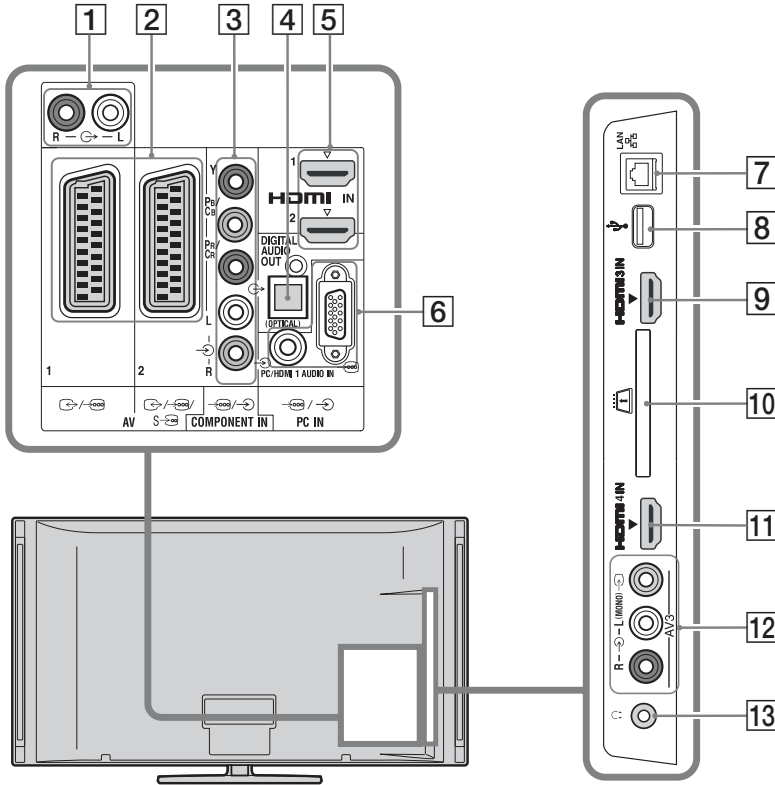

Anschließen von zusätzlichen Geräten

An das Fernsehgerät können Sie viele verschiedene Geräte anschließen.





Anschließen von Audio-Video Geräten (Qualitätsordnung, von hoch zu gering)







Anschließen an	Anschließen an	Beschreibung
5, 9, 11 HDMI IN 1, 2, 3, oder 4	HDMI-Kabel	Digitale Video- und Audiosignale werden von den angeschlossenen Geräten eingespeist. Zusätzlich, wenn Sie das mit Steuerung für HDMI kompatible Gerät anschließen, wird die Kommunikation mit dem angeschlossenen Gerät gestützt (Seite 40). Falls das Gerät einen DVI-Anschluss besitzt, schließen Sie es am HDMI IN 1-Eingang an. Verwenden Sie dazu einen DVI-HDMI-Adapter (wird nicht mitgeliefert) und verbinden Sie die Audioausgänge des Geräts mit dem HDMI IN 1 Audioeingang.  <ul style="list-style-type: none">• Verwenden Sie nur zugelassene HDMI-Kabel mit dem HDMI-Logo. Es wird empfohlen, ein HDMI-Kabel von Sony zu verwenden (High Speed Typ).• Vergewissern Sie sich beim Anschließen eines mit Steuerung für HDMI kompatiblen Audiosystems, dass dieses auch mit dem DIGITAL AUDIO OUT (OPTICAL)-Anschluss verbunden wird.

Anschließen an	Anschließen an	Beschreibung
3  COMPONENT IN	Komponenten-Videokabel, Audiokabel	
2  AV1,  AV2	SCART-Kabel	Wenn Sie einen analogen Dekoder anschließen, überträgt der Tuner des Fernsehgeräts verschlüsselte Signale an den Dekoder, die vom Dekoder vor der Weitergabe entschlüsselt werden.
12  AV3, und  AV3	Komposit-Videokabel	Beim Anschließen einer Mono-Anlage, schließen Sie diese an den  AV3 L- Anschluss an.

Anschließen von Audio/tragbaren Geräten



Anschließen an	Anschließen an	Beschreibung
1 	Audiokabel	Sie können den Ton vom Fernsehgerät über die angeschlossene HiFi-Audioanlage wiedergeben.
4 DIGITAL AUDIO OUT (OPTICAL)	Optisches Audiokabel	Sie können den TV-Ton über den Digitaleingang des angeschlossenen Home-Theatre-Systems hören.
8  USB	USB-Kabel	Sie können auf Sony Digital Still Cameras oder auf Camcordern gespeicherte Foto/Musik/Videodateien genießen (Seite 25).

Anschließen von weiteren Geräten

Anschließen an	Anschließen an	Beschreibung
6  PC IN	PC-Kabel mit Ferrit-Ringkernen, Audiokabel	Das verwendete PC-Kabel sollte Ferrit-Ringkerne zur Abschirmung besitzen, wie z. B. der "Connector, D-Sub 15" (Art-Nr. 1-793-504-11, erhältlich beim Sony-Kundendienst) oder vergleichbare Ausführungen.
7  LAN	LAN-Kabel	Sie können auf DLNA-kompatiblen Geräten gespeicherte Inhalte über ein Netzwerk genießen (Seite 28).
10  CAM (Zugangskontroll modul)		<p>Bietet Zugang zu Pay-TV-Diensten. Einzelheiten entnehmen Sie bitte der Bedienungsanleitung Ihres CAM.</p> <p>Um das CAM zu benutzen, entfernen Sie die Blindkarte aus dem CAM-Schacht, schalten Sie dann das Fernsehgerät aus, und führen Sie Ihre CAM-Karte in den Schacht ein. Wenn Sie das CAM nicht benutzen, empfehlen wir, die Blindkarte im CAM-Schacht stecken zu lassen.</p> <p></p> <ul style="list-style-type: none"> Führen Sie die Smart Card nicht direkt in den CAM-Schacht (Zugangskontrollmodul) ein. Die Karte muss in ein Zugangskontrollmodul eingesetzt werden, das bei Ihrem zugelassenen Händler erhältlich ist. <p></p> <ul style="list-style-type: none"> CAM steht nicht in allen Ländern/Gebieten zur Verfügung. Erkundigen Sie sich bei Ihrem autorisierten Händler.
13  Kopfhörer		Sie können den Ton vom Fernsehgerät über die Kopfhörer empfangen.

Anzeigen eines Bildes, das von einem angeschlossenen Gerät kommt

Schalten Sie das angeschlossene Gerät ein und gehen Sie dann wie folgt vor.

- 1 Drücken Sie .
- 2 Wählen Sie die gewünschte Signalquelle mit  aus, und drücken Sie dann .

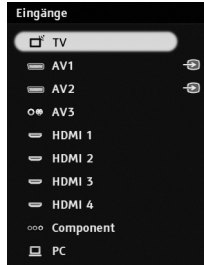

Wenn es sich um ein Gerät handelt, das über ein voll belegtes 21-adriges Scart-Kabel angeschlossen ist

Starten Sie an dem angeschlossenen Gerät die Wiedergabe.

Das Bild von dem angeschlossenen Gerät wird auf dem Bildschirm angezeigt.

Wenn es sich um einen automatisch abgestimmten Videorecorder handelt





Wählen Sie im Analogmodus mit **PROG +/-** oder mit den Zahlentasten den Videokanal aus.

Zum gleichzeitigen Ansehen zweier Bilder – PAP (Bild und Bild)

Sie können auf dem Bildschirm zwei Bilder gleichzeitig sehen (Externer Eingang und Fernsehprogramm).



- Diese Funktion ist für einen PC-Eingang nicht verfügbar.

- 1 Drücken Sie **OPTIONS**.
- 2 Wählen Sie mit  die Option “PIP/PAP”, und drücken Sie dann .
- 3 Wählen Sie mit  die Option “PAP”, und drücken Sie dann .

Das Bild des angeschlossenen Geräts wird links, das Fernsehprogramm rechts angezeigt.

- 4 Wählen Sie mit den Zahlentasten oder mit **PROG +/-** den Sender aus.





Um zum Einzelbild-Modus zurückzukehren

Drücken Sie  **RETURN**.

Zum gleichzeitigen Ansehen zweier Bilder

– PIP (Bild in Bild)

Sie können auf dem Bildschirm zwei Bilder gleichzeitig sehen (Externer Eingang und Fernsehprogramm).

- 1 Drücken Sie **OPTIONS**.
- 2 Wählen Sie mit  die Option “PIP/PAP”, und drücken Sie dann .
- 3 Wählen Sie mit  die Option “PIP”, und drücken Sie dann .

Das Bild des angeschlossenen PCs wird in voller Größe angezeigt, während das Fernsehprogramm auf dem kleinen Bildschirm erscheint.

Sie können mit  die Position des Fernsehprogramms verändern.

- 4 Wählen Sie mit den Zahlentasten oder mit **PROG +/-** einen Sender aus.

Um zum Einzelbild-Modus zurückzukehren

Drücken Sie  **RETURN**.



- Sie können das hörbare Bild mit  wechseln.

Foto/Musik/Video- Wiedergabe über USB

Sie können auf Sony Digital Still Cameras oder auf Camcordern gespeicherte Foto/Musik/Videodateien über ein USB-Kabel oder USB-Speichergeräte auf Ihrem Fernsehgerät genießen.

- 1 Schließen Sie eine unterstützte USB-Einheit an das Fernsehgerät an.
- 2 Drücken Sie **HOME**.
- 3 Drücken Sie \leftarrow/\rightarrow , um "Foto", "Musik", oder "Video" zu wählen.
- 4 Wählen Sie mit \updownarrow eine USB-Einheit und drücken dann \oplus .

Die Datei oder Verzeichnisliste erscheint. Zum Anzeigen einer Vorschauliste drücken sie die gelbe Taste, während die Liste angezeigt wird.

- 5 Wählen Sie mit \updownarrow eine Datei oder ein Verzeichnis und drücken dann \oplus .

Wenn Sie ein Verzeichnis wählen, wählen Sie eine Datei und drücken dann \oplus . Wiedergabe beginnt.

Fotowiedergabe Autostart

Wenn das Fernsehgerät eingeschaltet ist und eine Digital Still Camara oder ein anderes, Foto speichernde Gerät an den USB-Anschluss angeschlossen und eingeschaltet wird, dann startet das Fernsehgerät automatisch mit der Fotowiedergabe (Seite 39).



- Achten Sie bitte, während das Fernsehgerät auf die Daten der USB-Einheit zugreift, auf Folgendes:
 - Schalten Sie das Fernsehgerät oder die angeschlossene USB-Einheit nicht aus.
 - Trennen Sie nicht die Verbindung des USB-Kabels.
 - Entfernen Sie nicht die USB-Einheit.
 Die Daten auf der USB-Einheit können beschädigt sein.
- Sony übernimmt keine Haftung für Schäden oder Verluste von Daten eines Aufnahmemediums, die auf Fehlfunktionen angeschlossener Geräte oder des Fernsehgeräts zurückzuführen sind.

- Wiedergeben startet nicht automatisch, wenn das Fernsehgerät eingeschaltet ist, nachdem eine Digital Still Camara oder ein anderes Gerät an den USB-Anschluss angeschlossen wird .
- Sie können die Hintergrundmusik, die während einer Diashow mit  Foto gespielt werden soll, registrieren, indem Sie **OPTIONS** drücken, dann "Zu Diashow hinzufügen" wählen, während Sie die Musik abspielen.
- USB-Wiedergabe eignet sich für folgende Fotodateiformate:
 - JPEG (JPEG- Formatdateien mit der Extension ".jpg" und DCF 2.0 oder Exif 2.21,entsprechend)
 - RAW (ARW/ARW 2.0 Formatdateien mit der Extension ".arw". Nur zur Voransicht.)
- USB-Wiedergabe eignet sich für folgende Musikdateiformate:
 - MP3 (Dateien mit der Extension ".mp3" ohne urheberrechtlichen Schutz)
- USB-Wiedergabe eignet sich für folgende Videodateiformate:
 - MPEG1 (Dateien mit der Extension ".mpg")
- Fotowiedergabe Autostart funktioniert nur für Foto-Dateien, die sich im neusten Sony Digital Still Camera-Ordner (DCF-konformer "DCIM"- Ordner mit der höchsten Nummer) befinden.
- Wenn bestimmte Digital Still Cameras (beispielsweise solche mit internem Speicher) angeschlossen werden, kann es vorkommen, dass die Wiedergabe nicht automatisch startet.
- Die Dateiennamen und Verzeichnisnamen eignen sich nur für Englisch.
- Wenn Sie eine Sony Digital Still Camera anschließen, stellen Sie den USB-Anschlussmodus der Kamera auf Auto oder "Massenspeicher". Nähere Informationen zum USB-Anschlussmodus finden Sie in der für Ihre Digitalkamera mitgelieferten Bedienungsanleitung.
- Aktualisierte Informationen zu kompatiblen USB-Geräten finden Sie auf der unten angezeigten Webseite.
<http://support.sony-europe.com/TV/compatibility/>
- Verwenden Sie ein den USB-Massenspeicher-Standards konformes USB-Speichergerät.

Fotoanzeige — Abschalttimer

Sie können ein Foto für eine ausgewählte Zeitspanne auf dem Bildschirm anzeigen. Nach Ablauf dieser Zeitspanne schaltet sich das Fernsehgerät automatisch in den Standby-Betrieb.

- 1 Wählen Sie ein Foto.

Sie können ein Foto aus der angeschlossenen USB-Einheit oder einem voreingestellten Bilderverzeichnis auswählen. Näheres zur Fotoauswahl (Seite 25).

2 Drücken Sie **OPTIONS**, während das gewählte Foto gezeigt wird, drücken dann \swarrow/\searrow zum Auswählen von “Dauer” und drücken \oplus .

3 Drücken Sie wiederholt auf \leftarrow **RETURN**, um zum Home-Menü zurückzukehren.

4 Drücken Sie \swarrow/\searrow , um “Foto” zu wählen, wählen “Abschalttimer” und drücken \oplus .

Das Fernsehgerät schaltet in den Abschalttimer-Modus und das gewählte Foto erscheint auf dem Bildschirm.

Festlegung der Anzeigedauer eines Fotos

Drücken Sie **OPTIONS**, wählen dann “Dauer” und drücken \oplus . Legen Sie dann die Dauer fest und drücken \oplus .

Der Zähler erscheint auf dem Bildschirm.

Für die Rückkehr zu XMB™

Drücken Sie \leftarrow **RETURN**.



- Wird ein Foto von einer USB-Einheit ausgewählt, muss diese an das Fernsehgerät angeschlossen bleiben.
- Ist die Funktion “Abschalttimer” aktiviert, schaltet sich das Fernsehgerät automatisch in den Standby-Betrieb.

Fotoanzeige mit Standort auf der Abbildung

Wenn eine Digital Still Camera mit GPS-Funktion verwendet wird, ist es bei Aufnahme von Längengrad und Breitengrad möglich, das Foto mit der Karte des Ortes, an dem das Foto aufgenommen wurde zu zeigen. Da die Karteninformation von einem Internet Online Kartenservice heruntergeladen wird, ist eine Netzverbindung notwendig und das Fernsehgerät muss an das Netzwerk angeschlossen sein. (Seite 28).

1 Wählen Sie ein Foto (Seite 25).

2 Drücken Sie auf die grünen/roten Tasten um die Karte heran-oder wegzuzoomen.

Sie können die Anzeigeposition der Karte auf dem Fernseh Bildschirm ändern, indem Sie wiederholt die blaue Taste drücken.



- Da der Internet Online Kartenservice von einem Drittanbieter angeboten wird, kann der Service ohne vorherige Benachrichtigung des Benutzers abgeändert oder beendet werden.
- Die auf der Karte angezeigte Position ist von der benutzen Digital Still Camera abhängig.
- Nur eine grossformatige Karte, die nicht heran-oder wegzuzoomt werden kann wird gezeigt, wenn das Fernsehgerät nicht an das Internet angeschlossen ist oder der Internet Online Kartenservice beendet ist.



- Eine Karte kann gezeigt werden, falls die Exif-Daten eines Fotos Datumsangaben enthalten, sowie wenn die dazugehörige Längen-und Breitengradinformation (“Log-Dateien”) mit einer Sony GPS-Einheit aufgenommen wurden. Befolgen Sie den unten beschriebenen Ablauf.

1 Schließen Sie die GPS-Einheit an den USB-Anschluss an.

2 Drücken Sie **HOME**.

3 Drücken Sie \swarrow/\searrow , um “Foto” zu wählen.

4 Drücken Sie \swarrow/\searrow , um die GPS-Einheit zu wählen, und drücken dann \oplus .

5 Wählen Sie folgende Elemente mit \swarrow/\searrow , und stellen Sie dann mit \swarrow/\searrow ein.

- Zeitzone
- Sommerzeit

6 Wählen Sie “OK”, drücken Sie anschließend \oplus .

GPS-Protokolldateien sind geladen.

7 Trennen Sie die GPS-Einheit ab und schließen Sie das Gerät an, in dem das Foto gespeichert ist.

8 Wählen Sie ein Foto (Seite 25).

9 Drücken Sie auf die grünen/roten Tasten um die Karte heran-oder wegzuzoomen.

Nutzung des BRAVIA Sync mit Steuerung für HDMI

Die Funktion Steuerung für HDMI ermöglicht durch HDMI CEC (Consumer Electronics Control) die Kommunikation zwischen dem Fernsehgerät und den angeschlossenen, mit dieser Funktion kompatiblen Geräten.

Wenn Sie beispielsweise ein mit Steuerung für HDMI kompatibles Sony-Gerät (mit HDMI-Kabeln) anschließen, können Sie beide Geräte gemeinsam steuern.

Vergewissern Sie sich, dass das Gerät korrekt angeschlossen ist und nehmen Sie die notwendigen Einstellungen vor.

Steuerung für HDMI

- Schaltet angeschlossene Geräte automatisch aus, wenn Sie das Fernsehgerät mit der Fernbedienung in den Standby-Modus schalten.
- Schaltet das Fernsehgerät automatisch ein und auf den Eingangskanal des angeschlossenen Gerätes, wenn sich das Gerät in Betrieb setzt.
- Wenn Sie, während das Fernsehgerät eingeschaltet ist, ein angeschlossenes Audiosystem einschalten, wechselt der Tonausgang von den TV-Lautsprechern auf das Audiosystem.
- Stellt die Lautstärke (◀ +/–) eines angeschlossenen Audiosystems ein und schaltet dieses stumm (⊗).
- Um angeschlossene, mit dem BRAVIA Sync-Logo versehene Sony-Geräte über die Fernbedienung zu steuern, drücken Sie:
 - ◀▶/||▶▶/■, um angeschlossene Geräte direkt zu bedienen.
 - **SYNC MENU**, um das Menü des angeschlossenen HDMI-Geräts auf dem Bildschirm anzuzeigen. Nach Anzeigen des Menüs können Sie diese mit ◀/▶/↔, ⊕ Farbtasten und ◀ RETURN bedienen.
 - **OPTIONS** um “Gerätesteuerung” anzuzeigen und dann Optionen in “Optionen” und “Inhaltsliste” zur Bedienung des Gerätes auszuwählen.
 - Die verfügbaren Steuerkommandos finden Sie in der Bedienungsanleitung des Geräts.
- Wenn “Steuerung für HDMI” des Fernsehgeräts auf “Ein” eingestellt ist, wird “Steuerung für HDMI” des angeschlossenen Geräts automatisch auf “Ein” umgestellt.

Anschließen von kompatiblen Geräten Steuerung für HDMI

Schließen Sie das kompatible Gerät mit einem HDMI-Kabel an das Fernsehgerät an.

Vergewissern Sie sich beim Anschließen eines Audiosystems auch, dass die DIGITAL AUDIO OUT (OPTICAL)-Stecker an Fernsehgerät und Audiosystem mit einem optischen Audiokabel verbunden sind (Seite 22).

Steuerung für Steuerung für HDMI einstellen

Die Einstellungen für die Steuerung für HDMI müssen sowohl am Fernsehgerät als auch am angeschlossenen Gerät vorgenommen werden. Siehe “HDMI-Grundeinstellungen” (Seite 40) für die am Fernsehgerät vorzunehmenden Einstellungen. Konsultieren Sie, um sich über die Einstellungen des angeschlossenen Geräts zu informieren, dessen Bedienungsanleitung.

Nutzung von Home-Netzwerk-Funktionen

Mit diesem Fernsehgerät können Sie auf DLNA-kompatiblen Geräten gespeicherte Inhalte über ein Home-Netzwerk genießen. Geräte, in denen Inhalte, wie Foto/Musik/Videodateien gespeichert und bereitgestellt werden, heißen "Server". Das Fernsehgerät empfängt die Foto/Musik/Videodateien über das Netzwerk vom Server und Sie können diese sogar in anderen Räumen im Fernsehen genießen.

Um das Home-Netzwerk genießen zu können, ist ein DLNA-kompatibles Gerät (VAIO, Cyber-shot, etc.) als Server nötig. Sie können zusätzlich, wenn Sie Ihr Fernsehgerät an das Internet anschließen, ein Foto mit Standortangabe auf der Karte genießen (Seite 26) oder "AppliCast" genießen während ein Fernsehprogramm gesehen wird (Seite 29).



- Sie müssen einen Vertrag mit einem Internetanbieter abschließen, um Anschluss an das Internet zu haben.

Anschluss an das Netzwerk

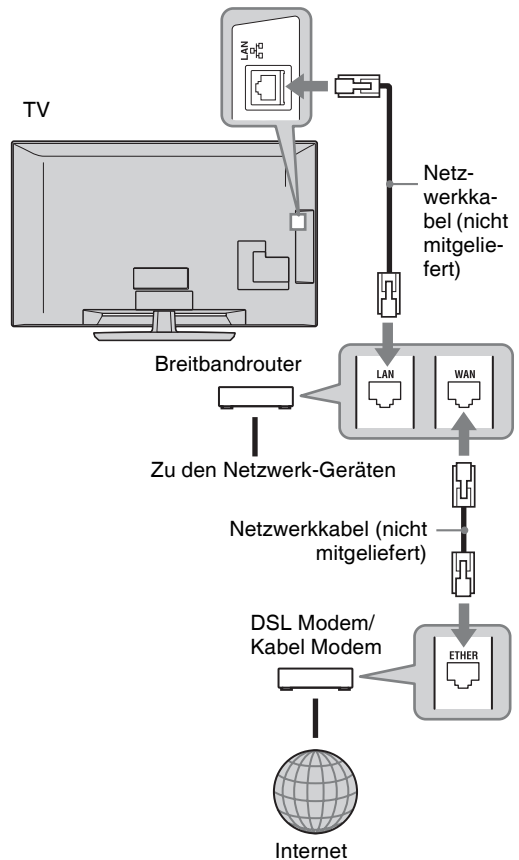

Genießen des AppliCast

Während Sie fernsehen, können Sie mithilfe der Widgets (Mini-Anwendungen) am Bildschirmrand eine Auswahl an Informationen anzeigen. Viele Widgets rufen Informationen aus dem Internet ab.

Nutzung der Widgets

Widgets können über das Home Menü ausgewählt und angezeigt werden. Während der Widget angezeigt wird, können Sie ihn zu Ihrer Widgetliste hinzufügen, sodass er registriert wird, um beim nächsten Start von "AppliCast" automatisch angezeigt zu werden. Einige Widgets ermöglichen Ihnen, die Einstellungen zu speichern, mit denen Sie die gewünschte Information abrufen können.

- 1 Drücken Sie **HOME**.
- 2 Drücken Sie \leftarrow/\rightarrow , um "Netzwerk" zu wählen.
- 3 Drücken Sie \updownarrow , um den gewünschten Widget anzuzeigen oder wählen Sie einfach das "AppliCast" Symbol, um Ihre bevorzugte Widgetliste anzuzeigen.
- 4 Befolgen Sie die Anweisungen des Widgets.
 - Um zum Einzelbild-Modus zurückzukehren**
 - Drücken Sie \leftarrow **RETURN**.

Um Widgets in AppliCast hinzuzufügen oder zu entfernen

Sie können die Widgetliste ergänzen oder kürzen.

Vom Widget:

- 5 Während Sie den Widget anzeigen, drücken Sie **OPTIONS**.
- 6 Wählen Sie "Zu AppliCast hinzufügen" oder "Aus AppliCast entfernen". Bis zu 30 Widgets können in "AppliCast" registriert werden.

Vom "Netzwerk" im Home Menu:

- 7 Befolgen Sie die oben angegebenen SCHRITTE1-2.
- 8 Drücken Sie \updownarrow , um den gewünschten Widget auszuwählen und drücken dann **OPTIONS**.
- 9 Befolgen Sie SCHRITT6.



- Es gibt schon drei Widgets im Gerät, die keinen Internetanschluß benötigen. Es handelt sich um "Nutzung von AppliCast", "Analoguhr" und "Kalender".
- Auf einem an BRAVIA angeschlossenen USB-Speichergerät gespeicherte AppliCast Widgets. Die Widget Symbole sollten unter dem USB Symbol bei "Netzwerk" im Home Menu erscheinen.



- Solange eine Internetverbindung besteht, werden MAC-Adresse und IP-Adresse automatisch vom Fernsehgerät an die Server übertragen. Die Server werden von Sony kontrolliert und MAC-Adressen werden nie an von Dritten kontrollierte Server übertragen.
- Widgets können ohne vorherige Benachrichtigung des Benutzers abgeändert oder beendet werden.

Genießen der Foto/Musik/Video -Dateien über das Netzwerk

Sie können Foto/Musik/Videodateien einfach auf dem Server genießen, indem Sie ein Symbol auf dem Home-Menü Ihres Fernsehgeräts wählen.

- 1 Drücken Sie **HOME**.
- 2 Drücken Sie \leftarrow/\rightarrow , um "Foto", "Musik", oder "Video" zu wählen.
- 3 Wählen Sie mit \updownarrow einen Server und drücken dann \oplus . Die Datei oder Verzeichnisliste erscheint. Zum Anzeigen der Vorschauliste drücken sie die gelbe Taste, während die Liste angezeigt wird.
 - Wenn der Server nicht gefunden wird**
 - Siehe "Überprüfen der Netzwerkverbindung" (Seite 30) und "Anpassen der Server-Anzeigeeinstellungen" (Seite 31).
- 4 Wählen Sie mit \updownarrow eine Datei oder ein Verzeichnis und drücken dann \oplus . Wenn Sie ein Verzeichnis wählen, wählen Sie eine Datei und drücken dann \oplus . Wiedergabe beginnt.



- Eine Karte kann mit einem Foto gezeigt werden, falls die Längen- und Breitengradinformation in den Exif-Daten des Fotos gespeichert wurden (Seite 26).



- Je nach Netzwerk-Einheit kann es nötig sein, das Fernsehgerät mit der Netzwerk-Einheit zu registrieren.
- Bei Verwendung von Foto kann die Bildqualität grobkörnig erscheinen, da die Bilder je nach Datei vergrößert sein können. Abhängig von Bildgröße und Seitenverhältnis kann es sein, dass die Bilder nicht den gesamten Bildschirm ausfüllen.
- Bei einigen Fotodateien kann es einige Zeit dauern bis sie mit Foto angezeigt werden.
- Um Dateien aus einem Netzwerk-Gerät abspielen zu können, müssen diese einem der folgenden Dateiformate entsprechen.
 - Standbilder: JPEG-Format
 - Musik MP3-Format oder lineares PCM-Format
 - Video: Folgende Dateiformate sind auf dem Server gespeichert: AVCHD, HDV, MPEG2-PS (die in manchen Fällen nicht abgespielt werden können)

Je nach Netzwerk-Gerät kann das Dateiformat vor der Übertragung umgewandelt werden. In diesen Fällen wird das aus der Umwandlung resultierende Format zum Abspielen verwendet. Einzelheiten entnehmen Sie bitte der Bedienungsanleitung des verwendeten Netzwerk-Geräts.

Es kann vorkommen, dass sogar Dateien, die den oben aufgeführten Formaten entsprechen, in manchen Fällen nicht abgespielt werden können.

- Die Dateinamen und Verzeichnisnamen eignen sich nur für Englisch.

Genießen von Fotos, Musik und Videos auf dem Fernsehbildschirm durch das Bedienen von Geräten

– Renderer

Renderer ist eine Funktion zum Abspielen auf dem Fernsehgerät von in einem Netzwerkgerät (Digital Still Cameras, Handys, etc.) gespeicherten Foto-Musik-und Videodateien. Dies geschieht durch das Bedienen des dazugehörigen Steuergeräts. Zur Nutzung dieser Funktion ist ein Renderer-kompatibles Gerät, wie eine Digital Still Camera oder ein Handy als Steuerung erforderlich. Weiteres entnehmen Sie der mit dem Steuerungsgerät gelieferten Bedienungsanleitung.

- 1 Falls notwendig, “Renderer-Funktion”, “Renderer-Zugriffskontrolle” und “Renderer-Einstellungen” in “Netzwerkeinstellungen” einstellen (Seite 44).

- 2 Spielen Sie die gewählte Datei mithilfe der Steuerung auf dem Fernsehgerät ab.

Die Datei wird über das angeschlossene Netzwerk auf dem Fernsehgerät gespielt. Verwenden Sie die Steuerung oder die Fernbedienung des Fernsehgeräts zur Handhabung während der Wiedergabe.



- Sie können die Hintergrundmusik, die während einer Diashow gespielt werden soll mit Foto registrieren. Während der Wiedergabe der Musik drücken Sie **OPTIONS**, und wählen dann “Zu Diashow hinzufügen”.

Überprüfen der Netzwerkverbindung

Geben Sie die entsprechenden (alphanumerischen) Werte Ihres Routers ein. Die einzustellenden Elemente können voneinander abweichen, je nach Internetanbieter oder Router. Einzelheiten entnehmen Sie bitte der Bedienungsanleitung Ihres Internetanbieters oder des Routers.

- 1 Drücken Sie **HOME**.
- 2 Drücken Sie , um “Einstellungen” zu wählen.
- 3 Wählen Sie mit / die Option “Netzwerkeinstellungen”, und drücken Sie dann .
- 4 Wählen Sie “Netzwerk”, drücken Sie anschließend .
- 5 Wählen Sie “IP-Adresseinstellungen”, drücken Sie anschließend .
- 6 Wählen Sie ein Element und drücken .

Wenn Sie “DHCP (DNS automatisch)” wählen

Gehen Sie zu Schritt 7.

Wenn Sie “DHCP (DNS manuell)” wählen

Stellen Sie “Primärer DNS”/“Sekundärer DNS” mit // und den Zahlentasten ein.

Wenn Sie “Manuell” wählen

Stellen Sie die folgenden Elemente mit // und den Zahlentasten ein.

- IP-Adresse
- Teilnetzmaske
- Standard-Gateway
- Primärer DNS/Sekundärer DNS

Falls Ihr Internetdienstanbieter eine spezifische Proxy Server Einstellung hat

drücken Sie **OPTIONS**, und drücken dann \swarrow/\searrow um “Proxy-Grundeinstellung” auszuwählen und drücken dann \oplus . Geben Sie dann die Einstellungen ein.

7 Drücken Sie \oplus .

8 Drücken Sie \leftrightarrow um “Test” auszuwählen und drücken dann \oplus .

9 Drücken Sie \swarrow/\searrow , um “Ja” auszuwählen und drücken dann \oplus .

Die Netzwerkdiagnose beginnt.

Wenn die Nachricht “Verbindung erfolgreich.” erscheint, drücken Sie zum Beenden wiederholt \leftarrow **RETURN**.



Falls “Verbindung erfolgreich.” nicht erscheint, siehe “Störungsbehebung” (Seite 52).

Anpassen der Server-Anzeigeeinstellungen

Sie können Home-Netzwerkanbieter auswählen, die auf dem Home-Menü angezeigt werden.

Bis zu 10 Server können automatisch auf dem Home-Menü angezeigt werden.

1 Stellen Sie den Server für Verbindungen vom Fernsehgerät ein.

Einzelheiten zu den Einstellungen des Servers, entnehmen Sie bitte den mit dem Server gelieferten Bedienungsanleitungen.

2 Drücken Sie **HOME**.

3 Drücken Sie \swarrow/\searrow , um “Einstellungen” zu wählen.

4 Wählen Sie mit \swarrow/\searrow die Option “Netzwerkeinstellungen”, und drücken Sie dann \oplus .

5 Wählen Sie “Server-Anzeigeeinstellungen”, und drücken Sie anschließend \oplus .

6 Wählen Sie den Server, den Sie auf der Anzeige des Home-Menüs möchten, und drücken dann \oplus .

7 Wählen Sie “Ja”, drücken Sie anschließend \oplus .

Wenn Sie keinen Anschluss an Ihr hauseigenes Netzwerk bekommen

Das Fernsehgerät kann überprüfen, ob der Server richtig erkannt wird.

1 Drücken Sie **HOME**.

2 Drücken Sie \swarrow/\searrow , um “Einstellungen” zu wählen.

3 Wählen Sie mit \swarrow/\searrow die Option “Netzwerkeinstellungen”, und drücken Sie dann \oplus .

4 Wählen Sie “Serverdiagnose”, drücken Sie anschließend \oplus .

5 Wählen Sie “Ja”, drücken Sie anschließend \oplus .

Die Serverdiagnose beginnt.

Sobald die Serverdiagnose abgeschlossen ist, erscheint eine Diagnoseliste.

6 Wählen Sie den Server, den Sie bestätigen möchten und drücken dann \oplus .

Die Diagnoseergebnisse des gewählten Servers erscheinen.

Falls die Diagnoseergebnisse einen Fehler anzeigen, schlagen Sie die möglichen Gründe und Ihre Behebung nach und überprüfen Sie die Verbindungen und Einstellungen.

Näheres dazu, siehe “Störungsbehebung” (Seite 52).

Nutzung der Menü-Funktionen









Anleitung für das TV-Home-Menü auf XMB™

Die XMB™ (XrossMediaBar) ist ein Menü für BRAVIA -Funktionen und -Signalquellen, die auf dem Fernsehbildschirm angezeigt werden. Mit der XMB™ werden an Ihrem BRAVIA-Fernsehgerät auf einfache Weise Programme ausgewählt und Einstellungen vorgenommen.

- 1 Drücken Sie **HOME**, um die XMB™ aufzurufen.



- 2 Drücken Sie \leftarrow/\rightarrow , zur Auswahl der Kategorie.

Medienkategorie-Symbol	Beschreibung
 Einstellungen	Sie können erweiterte Einstellungen und Anpassungen vornehmen (Seite 33).
 Foto	Sie können Fotodateien über USB-Geräte oder das Netzwerk genießen (Seite 25, 29).
 Musik	Sie können Musikdateien über USB-Geräte oder das Netzwerk genießen (Seite 25, 29).
 Video	Sie können Videodateien über USB-Geräte oder das Netzwerk genießen (Seite 25, 29).
 Digital	Sie können einen digitalen Kanal, die digitale Favoritenliste (Seite 21) oder das GUIDE Plus+™ System und den Digitalen Elektronischen Programmführer EPG wählen (Seite 17, 20).
 Analog	Sie können einen analogen Kanal oder die analoge Favoritenliste (Seite 21) wählen. Um die Liste der analogen Kanäle auszublenden, stellen Sie "Anzeige Programmliste" auf "Aus" (Seite 40) ein.
 Externe Eingänge	Sie können an das Fernsehgerät angeschlossene Geräte wählen. Um einer externen Signalquelle einen Namen zuzuweisen, siehe "AV-Einstellungen" (Seite 39).
 Netzwerk	Sie können "AppliCast" (Seite 29) genießen.

- 3 Wählen Sie mit \uparrow/\downarrow das gewünschte Element und drücken Sie dann \oplus .
- 4 Folgen Sie den Anweisungen auf dem Bildschirm.
- 5 Drücken Sie **HOME**, um diesen Modus zu beenden.



- Die einstellbaren Optionen können je nach Situation variieren.
- Nicht verfügbare Optionen sind entweder ausgegraut oder werden nicht angezeigt.

TV- Einstellungen Menü



Systemaktualisierung

Sie können das TV-System mithilfe des USB-Speichers aktualisieren. Rufen Sie Information von der unten angeführten Webseite ab.

<http://support.sony-europe.com/TV/>



Bedienungsanleitung

Zeigt die Bedienungsanleitung auf dem Bildschirm an (außer für KDL-52V55/56xx, 46V55/56xx, 40V55/56xx, 37V55/56xx, 32V55/56xx).



- Die Abbildung der Fernbedienung kann im Anleitungshandbuch auf dem Bildschirm für KDL-46/40/37/32W5720/5730/5740 variieren.



BRAVIA Tips

Einführung in den Genuss des Fernsehgeräts (außer für KDL-52V55/56xx, 46V55/56xx, 40V55/56xx, 37V55/56xx, 32V55/56xx).



Uhr/Timer

Abschalttimer

Stellt das Fernsehgerät ein, damit dieses nach einer bestimmten Zeit automatisch in den Standby-Betrieb schaltet.

Wenn der Abschalttimer aktiviert ist, leuchtet die Timeranzeige ☺ an der Vorderseite des Fernsehgeräts orange.



- Wenn Sie das Fernsehgerät aus- und wieder einschalten, wird der “Abschalttimer” auf “Aus” zurückgesetzt.

Einschalttimer

Stellt den Timer ein zum automatischen Einschalten des Fernsehgeräts aus dem Standby-Betrieb.

Autom. Uhr-Aktualisierung

Schaltet in den Digital-Modus und ruft die Zeit ab.



Öko

Normwerte

Setzt alle “Öko” Einstellungen auf die werkseitigen Standardeinstellungen zurück.

Energie sparen

Reduziert den Energieverbrauch des Fernsehgeräts durch anpassen der Hintergrundbeleuchtung.

Wenn “Bild aus”, gewählt wurde, wird das Bild ausgeschaltet und die Anzeige ☒ Bild aus an der Vorderseite des Fernsehgeräts leuchtet grün. Der Ton bleibt unverändert.

Anwesenheitssensor (nur KDL-46WE5/ 40WE5)



Wenn vor dem Fernsehgerät niemand erkannt wird, schaltet das Fernsehgerät automatisch in den Bild-Aus-Modus. Zudem schaltet das Fernsehgerät automatisch in den Standby-Betrieb, wenn nach 10 Minuten im Bild-Aus-Modus keine Anwesenheit festgestellt wird. In diesem Modus reduziert sich der Stromverbrauch um ungefähr 70%.

TV-Standby nach Nichtbenutzung	Schaltet das Fernsehgerät aus, nachdem es für eine voreingestellte Zeit inaktiv war.
PC Energieverwaltung	Schaltet das Fernsehgerät in den Standby-Betrieb, wenn im Fernsehgerät über den PC-Eingang 30 Sekunden lang kein Signal empfangen wird.
Lichtsensor	Optimiert automatisch die Bildeinstellungen je nach den Lichtverhältnissen im Raum.  <ul style="list-style-type: none"> • Legen Sie nichts vor den Sensor, da dies seine Funktionsweise beeinträchtigen könnte. Überprüfen Sie die Sensorposition (Seite 14).



Bild

Eingangswahl	Erlaubt Ihnen auszusuchen, ob Sie die Standardeinstellungen oder individuell angepasste Einstellungen für den von Ihnen gegenwärtig angeschauten Eingang verwenden möchten. Allgemein Übernimmt die Standardeinstellungen für alle Eingänge, in denen "Eingangswahl" auf "Allgemein" festgelegt ist. Name des gegenwärtigen Eingangs (z.B. AV1) Erlaubt Ihnen, individuell angepasste Einstellungen zu verwenden.
Bild-Modus	Stellt einen Bild-Modus ein. Die auszuwählenden Optionen unterscheiden sich je nach Einstellung der Szenenwahl. Brillant Verbessert den Kontrast und die Bildschärfe. Standard Für Standard-Bilder. Empfohlene Einstellung für den Betrieb zu Hause. Anwender Erlaubt Ihnen, Ihre bevorzugten Einstellungen zu speichern. Kino Zur Ansicht filmbasierter Inhalte. Eignet sich am Besten zum Fernsehen in einer kinoähnlichen Umgebung. Foto-Brillant Zur Ansicht von Fotos. Verbessert den Kontrast und die Bildschärfe. Foto-Standard Zur Ansicht von Fotos. Stellt die optimale Bildqualität für das Fernsehen zu Haus ein. Foto-Original Zur Ansicht von Fotos. Stellt die Bildqualität dar, die bei der Abbildung entwickelter Fotos verwendet wird. Foto-Anwender Zur Ansicht von Fotos. Erlaubt Ihnen, Ihre bevorzugten Einstellungen zu speichern. Sport Stellt die optimale Bildqualität für das Anschauen von Sportsendungen ein. Spiel Am geeignetsten zum Spielen auf Ihrem Fernsehgerät. Grafik Stellt die optimale Bildqualität für das Ansehen von Grafiken ein.
Normwerte	Setzt alle "Bild"-Einstellungen auf die werkseitigen Standardeinstellungen zurück, außer "Eingangswahl", "Bild-Modus" und "Weitere Einstellungen"
Hintergrundlicht	Passt die Hintergrundbeleuchtung an.
Kontrast	Zum Erhöhen bzw. Verringern des Bildkontrasts.
Helligkeit	Erhellert oder verdunkelt das Bild.
Farbe	Zum Erhöhen bzw. Verringern der Farbintensität.
Farbton	Verstärkt bzw. schwächt die Grüntöne und Rottöne ab.  <ul style="list-style-type: none"> • "Farbton" kann nur angepasst werden, wenn ein NTSC-Farbsignal anliegt (z. B. Videokassetten aus den USA).

Farbtemperatur	Zum Einstellen der Farbe Weiß.	
	Kalt	Der Weißanteil der Farben erhält einen blauen Farbton.
	Neutral	Der Weißanteil der Farben erhält einen neutralen Farbton.
	Warm 1/Warm 2	Der Weißanteil der Farben erhält einen roten Farbton. "Warm 2" verleiht einen rötlicheren Farbton als "Warm 1".
		
	<ul style="list-style-type: none"> • "Warm 1" und "Warm 2" sind nicht verfügbar, wenn "Bild-Modus" auf "Brillant" (oder "Foto-Brillant") eingestellt ist. 	
Bildschärfe	Verschärft oder macht die Darstellung des Bildes weicher.	
Dyn. Rauschunterdrückung	Unterdrückt das Bildrauschen (verschneites Bild).	
MPEG-Rauschunterdrückung	Unterdrückt das Bildrauschen MPEG-komprimierter Videos. Dies ist effektiv beim Anschauen einer DVD oder einer digitalen Ausstrahlung.	
Motionflow (ausser für KDL-52V55/56xx, 46V55/56xx, 40V55/56xx, 37V55/56xx, 32V55/56xx)	Bietet einen glatteren Bildablauf und verringert Bildunschärfen.	
	Hoch	Bietet einen glatteren Bildablauf wie bei filmgestützten Inhalten.
	Standard	Bietet einen glatten Bildablauf. Verwenden Sie diese Einstellung für den Standardgebrauch.
	Aus	Verwenden Sie diese Einstellung, wenn die "Hoch" oder "Standard" Einstellungen Rauschen verursachen.
		
	<ul style="list-style-type: none"> • Abhängig vom Video kann es sein, dass sie den Effekt nicht sehen, auch wenn Sie die Einstellung geändert haben. 	
Film Modus	Bietet einen verbesserten Bildablauf beim Abspielen von filmbasierten DVD- oder VCR-Bildern und reduziert Bildunschärfe und Grobkörnigkeit.	
	Autom. 1	Bietet einen glatteren Bildablauf als der ursprüngliche, filmbasierte Inhalt. Verwenden Sie diese Einstellung für den Standardgebrauch.
	Autom. 2	Bietet den ursprünglichen, filmbasierten Inhalt so wie er ist.
	Aus	
		
	<ul style="list-style-type: none"> • Falls das Bild unregelmäßige Signale oder zu viel Rauschen beinhaltet, wird "Film Modus" automatisch ausgeschaltet, selbst wenn "Autom. 1" oder "Autom. 2" gewählt wurde. 	
Weitere Einstellungen	Erlaubt Ihnen detailliertere "Bild" Einstellungen vorzunehmen. Diese Einstellungen sind nicht verfügbar, wenn "Bild-Modus" auf "Brillant" (oder "Foto-Brillant") eingestellt ist.	
	Normwerte	Setzt alle erweiterten Bildeinstellungen auf die werkseitigen Standardeinstellungen zurück.
	Schwarzkorrektur	Erhöht die Kontrastunterscheidung der schwarzen Bildbereiche.
	Verb. Kontrastanhebung	Nimmt je nach Helligkeit des Bildschirms die passendsten Einstellungen für "Hintergrundlicht" und "Kontrast" vor. Diese Einstellung ist insbesondere für dunkle Bildszenen nützlich und erhöht die Kontrastunterscheidung der dunkleren Bildszenen.
	Gamma	Stellt das Gleichgewicht zwischen hellen und dunklen Bereichen des Bildes ein.
	Autom. Lichtbegrenzer	Reduziert das Blendlicht bei Szenen, in denen der gesamte Bildschirm weiß ist.
	Weiss-Betonung	Hebt weiße Farben hervor.
	Farbbrillanz	Stellt Farben brillanter dar.
	Weißabgleich	Passt die Temperatur jeder Farbe an.



- Im Digitalmodus werden die Bildeinstellungen für HD- (High-definition) und SD-Bilder (Standard-definition) zur Optimierung jedes Signals unabhängig voneinander eingestellt.



Eingangswahl	Erlaubt Ihnen auszusuchen, ob Sie die Standardeinstellungen oder individuell angepasste Einstellungen für den von Ihnen gegenwärtig angeschauten Eingang verwenden möchten.
Allgemein	Übernimmt die Standardeinstellungen für alle Eingänge, in denen "Eingangswahl" auf "Allgemein" festgelegt ist.
Name des gegenwärtigen Eingangs (z.B. AV1)	Erlaubt Ihnen, individuell angepasste Einstellungen zu verwenden.
Ton-Modus	Stellt den Ton-Modus ein. "Ton-Modus" schließt die jeweils am besten geeigneten Optionen für Video und Fotos ein. Die auszuwählenden Optionen unterscheiden sich je nach Einstellung der Szenenwahl.
Dynamisch	Erhöht die Höhen -und Basstöne.
Standard	Für Standard-Töne. Empfohlene Einstellung für den Betrieb zu Hause.
Klare Stimme	Macht den Klang der Stimme klarer.
Normwerte	Setzt alle "Ton"-Einstellungen auf die werkseitigen Standardeinstellungen zurück, außer "Eingangswahl", "Ton-Modus" und "Zweiton".
Höhen	Regelt die Höhen.
Tiefen	Regelt die Tiefen.
Balance	Verstärkt den rechten oder linken Lautsprecher.
Autom. Lautstärke	Behält ein konstantes Lautstärkeniveau bei allen Programmen und Werbung bei (z.B. ist Werbung meist lauter als normale Sendungen).
Lautstärkeversatz	Passt die Lautstärke des gegenwärtigen Eingangskanals an andere Eingangskanäle an, wenn "Eingangswahl" auf den aktuellen Eingangsnamen eingestellt ist (z.B. AV1).
Surround	Erlaubt Ihnen, je nach Fernsehprogrammgestaltung (Filme, Sport, Musik, etc.) oder Videospiele einen passenden Surround -Effekt auszuwählen. Die auszuwählenden Optionen unterscheiden sich je nach Einstellung der "Szenenauswahl".
S-FORCE Front Surround	Liefert Surround-Effekte, die Ihnen ermöglichen, virtuellen Multi-Ch Surroundton mit nur zwei internen Fernhohlautsprechern zu genießen.
Kino	Liefert Surround-Effekte wie die der hochwertigen Audiosysteme in den Kinos.
Musik	Liefert Surround-Effekte, die Ihnen das Gefühl geben, vom Klang umgeben zu sein wie in einem Musikpalast.
Sport	Liefert Surround-Effekte, die Ihnen das Gefühl geben, einem Sportwettbewerb live beizuwohnen.
Spiel	Liefert Surround-Effekte, die die Spielgeräusche verstärken.
Aus	Reproduziert und wandelt Multi-ch Audio in 2ch Audio um. Im Falle anderer Audio-Formate wird das ursprüngliche Audio reproduziert.
Stimme hervorheben	Passt die Tonlage der menschlichen Stimmen an. Zum Beispiel können Sie, wenn die Stimme eines Nachrichtensprechers zu undeutlich ist, die Einstellung hochdrehen, um seine Stimme lauter zu machen. Umgekehrt können Sie, wenn Sie eine Sportsendung anschauen, die Einstellung herunterdrehen, um die Stimme des Berichterstatters abzuschwächen.
Klangverbesserung	Erhöht die Hochfrequenzöne.

Klang-Verstärker	Schafft einen volleren Klang für eine grössere Wirkung durch Hervorheben der Höhen und Bassklänge.
Zweiton	Stellt den Lautsprecherklang bei Programmen in Stereoton oder zweisprachigen Übertragung ein.
Stereo/Mono	Für Sendungen in Stereoton.
A/B/Mono	Wählen Sie bei einer zweisprachigen Sendung "A" für Tonkanal 1, "B" für Tonkanal 2 oder "Mono" für einen Mono-Kanal, falls verfügbar.
	 <ul style="list-style-type: none"> • Für andere, an das Fernsehgerät angeschlossene Geräte sollten Sie "Zweiton" auf "Stereo", "A" oder "B" einstellen.

 **Bildschirm einstellen (für Eingänge mit Ausnahme eines PC)**

Eingangswahl	Erlaubt Ihnen auszusuchen, ob Sie die Standardeinstellungen oder individuell angepasste Einstellungen für den von Ihnen gegenwärtig angeschauten Eingang verwenden möchten.
Allgemein	Übernimmt die Standardeinstellungen für alle Eingänge, in denen "Eingangswahl" auf "Allgemein" festgelegt ist.
Name des gegenwärtigen Eingangs (z.B. AV1)	Erlaubt Ihnen, individuell angepasste Einstellungen zu verwenden.
Bildformat	Siehe "So passen Sie das Bildformat manuell an" (Seite 16).
Auto Format	Tauscht "Bildformat" automatisch zur Anpassung an das Sendesignal. Wenn Sie die von Ihnen in "Bildformat" festgelegte Einstellung verwenden wollen, wählen Sie "Aus".
4:3 Vorwahl	Stellt die Standardbildeinstellung auf normales 4:3 Format.
Smart	Sendungen im normalen 4:3 Format werden mit einem Breitwand-Effekt angezeigt.
4:3	Sendungen im normalen 4:3 Format werden mit den richtigen Proportionen angezeigt.
Aus	Verwendet die von Ihnen in "Bildformat" festgelegte Einstellung.
Anzeigebereich	Passt den Bildschirmbereich an.
Autom.	Schaltet automatisch auf den geeignetsten Bildschirmbereich um.
Vollpixel	Zeigt die Bilder in Originalgröße, wenn Teile des oberen und unteren Bildes abgeschnitten sind.
+1	Zeigt das Bild in Originalgröße.
Normal	Zeigt Bilder in ihrer empfohlenen Größe an.
-1/-2	Vergrössert das Bild, so dass die Ränder ausserhalb des sichtbaren Bildschirmbereichs liegen.
	 <ul style="list-style-type: none"> • Diese Optionen können je nach angezeigtem Eingang variieren..
H. Position	Passt die horizontale Position des Bildes an.
V. Position	Passt die vertikale Position des Bildes an, wenn "Bildformat" auf "Smart", "Zoom" oder "14:9" gestellt ist.
V. Amplitude	Passt die Bildhöhe an, wenn "Bildformat" auf "Smart" gesetzt ist.



Bildschirm einstellen (für PC-Eingang)

Auto-Einstellung	Stellt automatisch Anzeigeposition, Phase und Pixelbreite des Bildes ein, wenn das Fernsehgerät ein Eingangssignal vom angeschlossenen PC erhält. 💡 • Es ist möglich, dass “Auto-Einstellung” mit bestimmten Eingangssignalen nicht korrekt funktioniert. Stellen Sie in solchen Fällen “Phase”, “Pixelbreite”, “H. Position”, und “V. Position” manuell ein.
Normwerte	Setzt alle PC-Bildschirmeinstellungen auf die werkseitigen Standardeinstellungen zurück.
Phase	Stellt die Phase ein, wenn der Bildschirm flackert.
Pixelbreite	Passt die Pixelbreite an, wenn auf dem Bild unerwünschte vertikale Streifen erscheinen.
H. Position	Passt die horizontale Position des Bildes an.
V. Position	Passt die vertikale Position des Bildes an.
Bildformat	Stellt “Bildformat” ein zur Anzeige von Bildern aus Ihrem PC.
	Normal Zeigt das Bild in Originalgröße.
	Voll 1 Vergrößert das Bild, um den vertikalen Bildschirmbereich auszufüllen, wobei dessen ursprüngliche Proportionen beibehalten werden.
	Voll 2 Vergrößert das Bild, um den Bildschirmbereich auszufüllen.



Video Einstellungen

Farbsystem	Stellt das Farbsystem (“Autom.”, “PAL”, “SECAM”, “NTSC3.58”, oder “NTSC4.43”) nach dem Eingangssignal von der Eingangsquelle ein.
-------------------	---



Audio Einstellungen

Lautsprecher	TV-Lautsprecher	Schaltet den Ton des Fernsehgeräts ein und gibt ihn über die Lautsprecher des Fernsehgeräts ab.
	Audiosystem	Schaltet die TV-Lautsprecher aus und gibt den Ton durch ein externes, über die Audioausgänge des Fernsehgeräts angeschlossenes Audiogerät ab.
Audio-Ausgang	Variabel	Wenn Sie ein externes Audio-System verwenden, kann die Lautstärke des Audioausgangs mit der Fernbedienung des Fernsehgeräts gesteuert werden.
	Fest	Der Audioausgang Ihres Fernsehgeräts ist festgesetzt. Benutzen Sie die Lautstärkeregelung Ihres Audio-Receiver, um die Lautstärke (und andere Audio-Einstellungen) über Ihr Audiosystem zu regulieren.
Kopfhörer Einstellungen	Lautspr.-Verknüpfung	Schaltet die internen Fernsehlautsprecher an/aus, wenn Sie die Kopfhörer an das Fernsehgerät anschließen.
	Lautstärke	Passt die Lautstärke der Hörer an, wenn “ Lautspr.-Verknüpfung” auf “Aus” eingestellt ist.
	Zweiton	Stellt den Kopfhörerklang für eine zweisprachige Übertragung ein.
Optischer Ausgang	Stellt das Audiosignal ein, das vom Anschluss DIGITAL AUDIO OUT (OPTICAL) Stecker des Fernsehgeräts ausgegeben wird. Wählen Sie “Autom.”, wenn Geräte angeschlossen werden, die Dolby Digital-kompatibel sind. Wählen Sie “PCM”, wenn Geräte angeschlossen werden, die nicht Dolby Digital-kompatibel sind.	



Grundeinstellungen

USB Autostart

Wenn das Fernsehgerät eingeschaltet ist und eine Digital Still Camara oder ein anderes, Foto speicherndes Gerät an den USB-Anschluss angeschlossen ist und eingeschaltet wird, startet das Fernsehgerät automatisch mit der Fotowiedergabe.



- Die Wiedergabe startet nicht automatisch, wenn das Fernsehgerät eingeschaltet ist, nachdem eine Digital Still Camara oder ein anderes Gerät an den USB-Anschluss angeschlossen wird.

Schnellstart

Das Fernsehgerät schaltet sich schneller ein, wenn es mit der Fernbedienung eingeschaltet wird. Jedoch ist der Stromverbrauch im Standby-Betrieb ungefähr 20 Watt höher als sonst. Bis zu 3 von 5 Zeitzonen können eingestellt werden.

AV-Einstellungen

Ordnet den an den seitlichen oder hinteren Anschlüssen angeschlossenen Geräten ein Zeichen oder einen Namen zu. Dieses Zeichen und der Name werden dann jeweils kurz eingeblendet, wenn Sie das Gerät auswählen.

1 Wählen Sie die gewünschte Signalquelle mit / aus, und drücken Sie dann .

Eingang auslassen

Für jeden Eingang stellen Sie ein, ob er auf dem Home-Menü oder einer Eingängelliste, die erscheint, wenn Sie drücken, angezeigt wird oder nicht.

Autom.

Das Zeichen oder der Name wird nur dann angezeigt, wenn das Gerät angeschlossen ist (ausser für AV1 oder AV2 Eingänge).

Immer anzeigen

Zeigt das Zeichen oder den Namen immer an, unabhängig davon, ob das Gerät angeschlossen ist oder nicht.

Auslassen

Zeigt das Zeichen oder den Namen sogar dann nicht an, wenn das Gerät angeschlossen ist.

2 Wählen Sie um ein Zeichen oder einen Namen zuzuweisen.

Eingang benennen

Verwendet eine der vorgegebenen Bezeichnungen, um dem angeschlossenen Gerät einen Namen zuzuweisen. Erlaubt Ihnen die Schaffung Ihrer eigenen Bezeichnung, wenn Sie "Editieren" wählen.

Editieren

Erlaubt Ihnen, den Namen auf dem Bearbeitungsbildschirm zu bearbeiten und das entsprechende Zeichen zu wählen.

AV2 Eingang

Zur Eingabe eines Signals an den mit / / / AV2 beschrifteten Anschlüssen auf der Rückseite des Fernsehgeräts.

Autom. Schaltet je nach Eingangssignal automatisch auf die Signale RGB-Eingang, S Video-Eingang oder Composite Video-Eingang.

RGB Zur Einspeisung des RGB-Signals.

S Video Zur Einspeisung des S Video-Signals.

Video Zur Einspeisung des Composite Video-Signals.

AV2 Ausgang

Stellt die Ausgabe eines Signals an den / / / AV2 Anschlüssen auf der Rückseite des Fernsehgeräts ein. Wenn Sie einen Videorecorder oder andere Aufnahmegeräte am Anschluss / / / AV2 anschließen, können Sie das Ausgangssignal von anderen, an den Fernseher angeschlossenen Geräten aufnehmen.



- Diese Funktion kann je nach angezeigtem Eingangssignal nur eingeschränkt zur Verfügung stehen.

TV Gibt Fernsehsendungen aus.

AV1 Gibt Signale von den an die / / AV1 Buchse angeschlossenen Geräten aus.

AV3 Gibt Signale von den an die AV3 Buchse angeschlossenen Geräten aus.

Autom. Zur Ausgabe dessen, was auf dem Bildschirm angezeigt wird (außer Signalen von den Anschlüssen / COMPONENT IN, HDMI IN 1, 2, 3, oder 4, und PC IN / .

HDMI-Grundeinstellungen	Ermöglicht dem Fernsehgerät die Kommunikation zwischen Fernsehgerät und an die HDMI-Buchse des Fernsehgeräts angeschlossenen, mit der Steuerung für HDMI Funktion kompatiblen Geräten. Bedenken Sie, dass die Kommunikationseinstellungen auch am angeschlossenen, Gerät vorgenommen werden müssen.
Steuerung für HDMI	Bestimmt, ob der Betrieb zwischen dem Fernsehgerät und dem angeschlossenen, mit Steuerung für HDMI kompatiblen Gerät eingestellt wird oder nicht. Wenn "Ein" eingestellt ist, sind folgende Funktionen verfügbar. Wenn das spezielle, mit der Steuerung für HDMI kompatible Gerät angeschlossen ist, wird diese Einstellung automatisch für das angeschlossene Gerät übernommen, wenn die "Steuerung für HDMI" auf "Ein" mit dem Fernsehgerät eingestellt ist.
Autom. Geräteabschaltung	Wenn dies auf "Ein" gestellt ist, schaltet das mit "Steuerung für HDMI" kompatible Geräte aus, wenn Sie das Fernsehgerät ausschalten.
Autom. Einschaltung TV	Wenn dies auf "Ein" gestellt ist, schaltet das mit "Steuerung für HDMI" kompatible Geräte ein, wenn Sie das Fernsehgerät einschalten.
Tuner-Box-Steuerung	Wenn auf "Erweitert" eingestellt ist, können Sie einen durch das angeschlossene Gerät abgestimmten Sender mit der Fernbedienung des Fernsehgeräts auswählen.
HDMI-Geräteliste	Zeigt eine Liste von angeschlossenen Geräten an, die mit Steuerung für HDMI kompatibel sind.
	 <ul style="list-style-type: none"> • Sie können "Steuerung für HDMI" nicht nutzen, wenn der Fernsehbetrieb an den Betrieb eines mit Steuerung für HDMI kompatiblen Audio-Systems gebunden ist.
Neuinitialisierung	Sie können die Grundeinstellungen ausführen, die erschien, als Sie das Fernsehgerät zum ersten Mal anschlossen und die Sprache und das Land/Gebiet auswählen oder alle verfügbaren Sender erneut einstellen. Auch wenn Sie die Einstellungen durchführten, als Sie das Fernsehgerät zum ersten Mal einschalteten, kann es ein, dass Sie die Einstellungen nach einem Umzug wechseln oder nach neu auf den Markt gekommenen Sendern suchen müssen.
Sprache	Stellt die auf den Menü-Bildschirmen angezeigte Sprache ein.
Produktinformation	Zeigt Produktinformation des Fernsehgeräts an.
Werkseinstellungen	• Zum Zurücksetzen aller Bildeinstellungen außer den "Favoriten"-Einstellungen und den eingestellten Programmdateien auf die werkseitigen Standardeinstellungen. Nach Durchführung dieses Vorganges wird der Bildschirm "Grundeinstellungen" angezeigt. Nach Durchführung des automatischen Suchlaufs in den Grundeinstellungen werden die nicht zuvor über "Werkseinstellungen" zurückgesetzten Einstellungen zurückgesetzt. Um die Einstellungen beizubehalten, überspringen Sie den "Autom. Suchlauf".



Analoge Einstellungen

Anzeige Programmliste	Wählen Sie "Aus", um die Liste der analogen Kanäle aus der XMB™ (Xross Media Bar) auszublenden.
Einstellung Direkteingabe	Wenn "Einstellung Direkteingabe" auf "Ein" eingestellt ist, können Sie einen analogen Sender mit einer der Standard-Zahlentasten (0 – 9) auf der Fernbedienung wählen.  <ul style="list-style-type: none"> • Wenn "Einstellung Direkteingabe" auf "Ein" eingestellt ist, können Sie den Kanal 10 oder Weitere nicht durch Eingabe zweier Ziffern auf der Fernbedienung auswählen.
Favoriten Einstellung	Fügt Sender zur Favoritenliste hinzu. Wählen Sie "– – –", um die Favoritenkanäle zurückzusetzen.
Autom. Suchlauf	Startet einen Sender-Suchlauf nach allen analogen Sendern. Sie können nach einem Umzug das Fernsehgerät neu einstellen oder zusätzliche Sender suchen, die neu angeboten werden.

Programme ordnen	<p>Verändert die Reihenfolge, in der analoge Sender im Fernsehgerät gespeichert sind.</p> <ol style="list-style-type: none"> 1 Wählen Sie mit \leftarrow/\rightarrow den Sender, den Sie an eine andere Position verschieben möchten, und drücken Sie dann \oplus. 2 Wählen Sie mit \leftarrow/\rightarrow die neue Position für den Sender aus, und drücken Sie anschließend \oplus.
Programmnamen	<p>Dient dazu, einem ausgewählten Kanal einen Namen aus bis zu 5 Buchstaben oder Zahlen zuzuweisen. Der Name wird kurz eingeblendet, wenn Sie den Sender auswählen. (Sendernamen werden normalerweise automatisch aus dem Text übernommen (falls abrufbar)).</p> <ol style="list-style-type: none"> 1 Wählen Sie mit \leftarrow/\rightarrow den Sender, den Sie benennen möchten, und drücken Sie dann \oplus. 2 Wählen Sie mit \leftarrow/\rightarrow den gewünschten Buchstaben oder Zahl ("_" für Leerstellen) und drücken Sie dann \rightarrow. <p>Falls Sie ein falsches Zeichen eingeben</p> <p>Drücken Sie \leftarrow/\rightarrow, um das falsche Zeichen auszuwählen. Drücken Sie dann \leftarrow/\rightarrow, um das richtige Zeichen auszuwählen.</p> <ol style="list-style-type: none"> 3 Wiederholen Sie Schritt 2, bis der Name vollständig eingegeben ist. 4 Drücken Sie \oplus zum Beenden des Kennzeichnungsprozesses.
Intelligentes Bild	<p>Ein mit Anzeige Unterdrückt automatisch das Bildrauschen. Die Signalstandleiste wird angezeigt, wenn der Sender gewechselt wird oder die Bildschirmanzeige von einem Eingangsbildschirm in ein Fernsehprogramm umgeändert wird.</p> <p>Ein Unterdrückt automatisch das Bildrauschen.</p> <p>Aus Schaltet die Funktion "Intelligentes Bild" aus.</p>
Manuell abspeichern	<p>Zur Voreinstellung eines Senders drücken Sie PROG +/-, um die Programmnummer zu bestimmen, bevor Sie "Name", "AFT", "Audio-Filter", "Auslassen", "Dekoder", oder "LNA" wählen. Sie können keine Programmnummer wählen, die auf "Auslassen" (Seite 42) gestellt ist.</p> <p>Programm/TV-System/Kanal Erlaubt Ihnen die Standard-Programmsender manuell einzustellen.</p> <ol style="list-style-type: none"> 1 Wählen Sie mit \leftarrow/\rightarrow die Option "Programm", und drücken Sie dann \oplus. 2 Wählen Sie mit \leftarrow/\rightarrow die Programmnummer, die Sie manuell abstimmen möchten (Bei der Programmsuche für Videorecorder wählen Sie Kanal 00), und drücken Sie dann \oplus. 3 Wählen Sie mit \leftarrow/\rightarrow die Option "TV-System", und drücken Sie dann \oplus. 4 Wählen Sie mit \leftarrow/\rightarrow eines der folgenden Fernsehsysteme und drücken Sie dann \oplus. B/G: für westeuropäische Länder/Gebiete I: für Großbritannien D/K: für osteuropäische Länder/Gebiete L: für Frankreich 5 Wählen Sie mit \leftarrow/\rightarrow die Option "Kanal", und drücken Sie dann \oplus. 6 Wählen Sie mit \leftarrow/\rightarrow die Option "S" (für Kabelkanäle) oder "C" (für terrestrische Kanäle), und drücken Sie dann \rightarrow. 7 Stimmen Sie den Sender wie folgt ab: Wenn Sie die Sendernummer (Frequenz) nicht kennen Drücken Sie \leftarrow/\rightarrow, um den nächsten verfügbaren Sender zu suchen. Wenn ein Sender gefunden wurde, stoppt die Suche. Wenn Sie weiter suchen möchten, drücken Sie \leftarrow/\rightarrow. Wenn Sie die Kanalnummer (Frequenz) kennen Geben Sie mit den Zahlentasten die Kanalnummer des einzustellenden Senders oder die Kanalnummer Ihres Videorecorders ein. 8 Drücken Sie \oplus, um zu "Bestätigen" zu springen, und drücken Sie anschließend \oplus. Wiederholen Sie die aufgeführten Schritte, um weitere Kanäle manuell vor einzustellen.

Name	Weist dem gewählten Kanal einen Namen Ihrer Wahl zu. Dieser Name wird kurz eingeblendet, wenn Sie den Sender auswählen. Befolgen Sie, um Zeichen einzugeben, die Schritte 2 bis 4 in "Programmnamen" (Seite 41).
AFT	Ermöglicht die manuelle Feinabstimmung des ausgewählten Senders, wenn Sie meinen, dass die Bildqualität durch eine geringfügige Abstimmungsänderung verbessert werden kann. Wenn "Ein" gewählt wird, werden die Feinabstimmungen automatisch durchgeführt.
Audio-Filter	Verbessert die Tonqualität einzelner Kanäle bei Verzerrungen in Mono-Ausstrahlung (normalerweise auf "Aus"eingestellt).  • Wenn "Niedrig" oder "Hoch" ausgewählt ist, kann kein Stereoton oder Zweiton empfangen werden.
Auslassen	Lässt nicht verwendete analoger Kanäle bei der Kanalwahl mit PROG +/- aus. Verwenden Sie die entsprechenden Zahlentasten, um die zum Auslassen programmierten Kanäle auszuwählen.
LNA	Verbessert die Bildqualität einzelner Kanäle (Bildrauschen) bei sehr schwachen Rundfunksignalen.
Bestätigen	Speichert die Einstellungsänderungen für "Manuell abspeichern".



Digitale Einstellungen

Untertitel Grundeinst.	Untertitel Einstellung	Wenn "Hörbehindert" eingestellt ist, werden zusammen mit den Untertiteln visuelle Hilfen für Hörgeschädigte angezeigt (wenn solche visuellen Hilfen verfügbar sind).
	Standardsprache	Erlaubt Ihnen, die Sprache der Untertitel auszuwählen.
Audio Grundeinstellungen	Audio-Typ	Schaltet auf Sendung für Hörgeschädigte, wenn "Hörbehindert" gewählt wurde.
	Standardsprache	Stellt die Sprachauswahl für die Sendung ein. Manche digitalen Sender senden Programme in mehreren Sprachen.
	Audiobeschreibung	Bietet Audiobeschreibung (Erzählung) visueller Informationen, wenn diese Informationen verfügbar sind.
	Mischpegel	Stellt den Pegel für den TV-Hauptton und die "Audiobeschreibung" ein.
	Lautstärkeanpassung	Gleicht Unterschiede zwischen den Lautstärkepegeln verschiedener Kanäle aus (nur für Dolby Digital Audio).  • Es ist möglich, dass der Effekt nicht funktioniert oder, unabhängig von der Einstellung "Lautstärkeanpassung", je nach Sendung unterschiedlich ist.
	MPEG-Lautstärke	Passt die MPEG Audio-Tonlage an.
Digitaler Suchlauf	Auto. Digital-Suchlauf	Startet den Sender-Suchlauf nach allen digitalen Sendern. Sie können nach einem Umzug das Fernsehgerät neu einstellen oder zusätzliche Sender suchen, die neu angeboten werden.

Programme ordnen	<p>Erlaubt Ihnen, die im Fernsehgerät gespeicherten digitalen Sender zu entfernen oder ihre Reihenfolge zu ändern.</p> <ol style="list-style-type: none"> 1 Wählen Sie mit \leftarrow/\rightarrow den Sender, den Sie entfernen oder an eine andere Position verschieben möchten. 2 Entfernt digitale Sender oder ändert die Reihenfolge digitaler Sender: So entfernen Sie einen digitalen Sender Drücken Sie \oplus. Nach Erscheinen einer Bestätigungsmeldung drücken Sie \leftarrow um "Ja" zu wählen, und drücken Sie dann \oplus. So ändern Sie die Reihenfolge der digitalen Sender Drücken Sie \rightleftarrows, und wählen Sie dann mit \leftarrow/\rightarrow die neue Position für den Sender. Drücken Sie anschließend \leftarrow. 3 Drücken Sie \rightarrow RETURN.
Manueller Digital-Suchlauf	<p>Zur manuellen Abstimmung digitaler Sender. Diese Funktion ist verfügbar, wenn die "Auto. Digital-Suchlauf" auf "Antenne" gesetzt ist.</p> <ol style="list-style-type: none"> 1 Geben Sie mit den Zahlentasten die Nummer des Kanals ein, den Sie abstimmen möchten oder drücken Sie \leftarrow/\rightarrow. 2 Wenn die verfügbaren Kanäle gefunden wurden, wählen Sie mit \leftarrow/\rightarrow den Kanal, der gespeichert werden soll, und drücken anschließend \oplus. 3 Wählen Sie mit \leftarrow/\rightarrow die Sendernummer, unter der der neue Kanal gespeichert werden soll, und drücken Sie dann \oplus. <p>Wiederholen Sie die oben aufgeführten Schritte, um weitere Kanäle abzustimmen.</p>
LNA	Verbessert die Bildqualität einzelner Kanäle (Bildrauschen) bei sehr schwachen Rundfunksignalen.
Radioanzeige	Das Hintergrundbild wird angezeigt, wenn eine Radiosendung gehört wird. Sie können die Farbe des Hintergrundbilds wählen, eine automatisch gewählte Farbe anzeigen, oder eine Diaschau ansehen (Seite 25,29). Drücken Sie irgendeine Taste, um das Hintergrundbild vorübergehend auszublenden.
Kindersicherung	Zum Einstellen einer Altersbegrenzung für fernsehen. Für alle Sendungen über der von Ihnen festgelegten Altersbegrenzung muss ein korrekter PIN-Code eingegeben werden.
PIN Code	<p>Zur Aktivierung der "Kindersicherung" geben Sie bitte Ihren Pin-Code ein. Sie können den PIN-Code auch abändern.</p> <p></p> <ul style="list-style-type: none"> • PIN-Code 9999 wird immer übernommen.
Technische Einstellungen	<p>Dienste autom. aktualisieren Ermöglicht, dass das Fernsehgerät neue digitale Dienste erkennt und speichert, falls solche verfügbar werden.</p> <p>Systemaktualisierung Ermöglicht, dass das Fernsehgerät automatisch über die vorhandene Antenne/Kabel kostenlos Software-Updates lädt, falls solche verfügbar werden. Wir empfehlen die Einstellung immer auf "Ein" zu belassen.</p> <p>Systeminfo Zum Anzeigen der aktuellen Softwareversion und der Signalstärke.</p> <p>Zeitzone Erlaubt Ihnen, manuell die für Sie geltende Zeitzone auszuwählen, wenn diese nicht mit der vorkonfigurierten Zeitzoneneinstellung für Ihr Land/Gebiet übereinstimmt.</p> <p>Auto Sommer-/ Winterzeit Wählen Sie "Ein" zum Einschalten der automatischen kalendermäßigen Sommer- und Winterzeiteinstellung.</p>

Service Austausch	Wählen Sie “Ein” für einen automatischen Kanalwechsel, wenn der Sender die Übertragung einer Sendung auf einen anderen Kanal umschaltet.
Programmführer	Sie können GUIDE austauschen (Sony Guide oder GUIDE (nur wenn GUIDE Plus+). Sie können Sony Guide gegen GUIDE Plus+ (nur wenn GUIDE Plus+ verfügbar ist) Programm austauschen (Seite 17, 20).
CA-Modul-Einstellung	Bietet Zugang zu Pay-TV-Diensten, nachdem Sie ein Zugangskontrollmodul (CAM) und eine gültige Viewcard erworben haben. Die Lage des  PCMCIA-Anschlusses ist angegeben (Seite 22).



Netzwerkeinstellungen

Netzwerk	IP-Adresseinstellungen	Manuell Erlaubt Ihnen, die Netzwerkeinstellungen nach Ihrer Netzwerkumgebung festzulegen.
		DHCP (DNS manuell) Erfasst die Netzwerkeinstellungen automatisch, mit Ausnahme der DNS-Server Einstellungen. Sie können die DNS Einstellungen manuell festlegen.
		DHCP (DNS automatisch) Erfasst automatisch die Netzwerkeinstellungen über die DHCP (Protokoll zur dynamischen Zuweisung von IP-Adressen) Server Funktion des Routers oder des Internetdienstanbieters.
	Test	Diagnostiziert, ob das Netzwerk korrekt angeschlossen ist.
	IP-Adresse/ Teilnetzmaske/ Standard-Gateway/ Primärer DNS/ Sekundärer DNS	Sie müssen jedes Element konfigurieren, wenn “Manuell” in “IP-Adresseinstellungen” eingestellt ist. Vergewissern Sie sich die “DHCP (DNS manuell)” und “Primärer DNS” Serveradressen manuell einzugeben, wenn “Sekundärer DNS” gewählt ist.
	MAC-Adresse	Zeigt die “MAC-Adresse” an. Sie steht fest und ist ein weltweit einzigartiges Kennzeichen des Netzwerkgeräts.
Server-Anzeigeeinstellungen	Zeigt die angeschlossene Serverliste an und erlaubt Ihnen, den Server zu wählen, den Sie auf der Anzeige des Home-Menüs möchten.	
Serverdiagnose	Diagnostiziert, ob das Fernsehgerät an jeden Server des hausinternen Netzwerkes angeschlossen werden kann.	
Renderer-Funktion	Erlaubt die Wiedergabe von Foto/Musik/Videodateien im Fernsehgerät mithilfe anderer Netzwerksteuergeräte, wie eine Digital Still Camera oder ein Handy.	
Renderer-Zugriffskontrolle	Erlaubt Ihnen die Zugangsteuerung des Fernsehgeräts zu bestimmen. Wenn diese Einstellung auf “Ein” gesetzt ist, können Sie Foto/Musik/Video Dateien mit der Steuerung auf dem Fernsehgerät wiedergeben.	
Renderer-Einstellungen	Automatische Zugriffsberechtigung	Erlaubt Ihnen auszuwählen, ob Sie automatisch Zugang zum Fernsehgerät gewähren, wenn ein Netzwerkgerät das Fernsehgerät zum ersten Mal abrufen.
	Renderer-Name	Erlaubt Ihnen, den Namen des Fernsehgeräts zur Anzeige auf dem Steuergerät einzugeben.

Installieren des Zubehörs (Wandmontagehalterung)

Für Kunden:

Aus Produktschutz- und Sicherheitsgründen empfiehlt Sony, Ihr Fernsehgerät von einem Sony-Händler oder zugelassenen Lieferanten installieren zu lassen. Versuchen Sie nicht, es selbst zu installieren.

Für Sony Händler und Lieferanten:

Achten Sie besonders auf die Sicherheit bei der Installation, auf eine regelmäßige Wartung und Prüfung dieses Produktes.

Ihr Fernsehgerät kann mit der SU-WL500 Wandhalterung montiert werden (wird separat verkauft).

- Anweisungen zur korrekten Installation finden Sie in der zusammen mit der Wandhalterung gelieferten Bedienungsanleitung.
- Näheres zu “Abnehmen des Tischständers vom Fernsehgerät” (Seite 7).
- Näheres zu “Installationsabmessungstabelle” (Seite 46).
- Näheres zu “Diagramm/Tabelle der Schrauben-und Hakenpositionen” (Seite 47).



- Stellen Sie das Fernsehgerät zur Befestigung der Montagehaken auf den Tischständer.

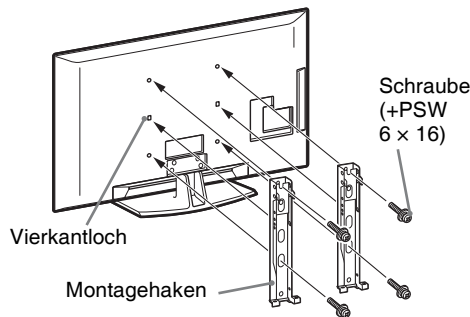

Zur Installation dieses Produktes sind hinreichende Fachkenntnisse notwendig, besonders im Hinblick auf die Einschätzung der Wandstärke, die das Gewicht des Fernsehgeräts aushalten muss. Vergewissern Sie sich, dass Sie die Wandbefestigung dieses Geräts einem Sony Händler oder Vertragslieferanten übertragen und achten Sie in angemessener Weise auf die Sicherheit während der Installation. Sony übernimmt keine Haftung für Schäden oder Verletzungen, die auf falsche Handhabung oder eine fehlerhafte Installation zurückzuführen sind.

Installationsabmessungstabelle

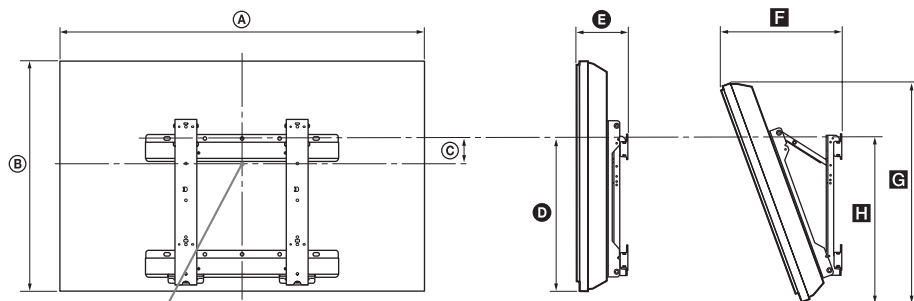

Bildschirmzentrum

Einheit: cm

Modellbezeichnung	Bildschirmabmessungen		Abmessung des Bildschirmzentrums	Länge für jeden Montagewinkel				
				Winkel (0°)		Winkel (20°)		
	A	B	C	D	E	F	G	H
KDL-52V55/56xx	126,2	82,2	3,9	47,8	16,9	40,7	77,8	51,5
KDL-46V55/56xx	112,3	72,3	8,4	47,1	15,0	35,8	68,5	50,2
KDL-46W55/57xx	112,3	72,5	8,4	47,1	15,0	35,9	68,6	50,3
KDL-46WE5	112,3	72,5	8,4	47,1	16,7	37,6	68,6	50,9
KDL-40V55/56xx	98,7	63,6	12,2	46,3	14,7	32,8	60,4	49,3
KDL-40W55/57xx	98,7	63,8	12,2	46,3	14,7	33,0	60,4	49,3
KDL-40WE5	98,7	63,8	12,2	46,3	16,4	34,7	60,4	49,9
KDL-40E55xx	101,6	64,3	12,2	45,1	14,8	33,8	61,1	48,5
KDL-37V55/56xx	91,7	60,0	14,0	46,3	14,5	31,4	57,0	49,3
KDL-37W55/57xx	91,7	60,2	14,0	46,3	14,5	31,6	57,0	49,3
KDL-32V55/56xx	79,8	53,6	17,2	46,3	14,3	29,1	51,1	49,2
KDL-32W55/57xx	79,8	53,7	17,2	46,3	14,3	29,2	51,1	49,2
KDL-32E55xx	82,7	53,9	17,2	45,1	14,5	29,9	51,3	48,3

Die Angaben in der obigen Tabelle können je nach Installationsart geringfügig variieren.

WARNUNG

Die Wand, an der das Fernsehgerät befestigt wird, sollte mindestens mit dem vierfachen Gewicht des Fernsehgerätes belastet werden können. Einzelheiten zum Gewicht entnehmen Sie bitte den "Technischen Daten" (Seite 48) .

Diagramm/Tabelle der Schrauben- und Hakenpositionen

Modellbezeichnung	Schraubenposition	Hakenposition
KDL-52V55/56xx	d, g	b
KDL-46V55/56xx	d, g	b
KDL-46W55/57xx	d, g	b
KDL-46WE5	d, g	b
KDL-40V55/56xx	d, g	b
KDL-40W55/57xx	d, g	b
KDL-40WE5	d, g	b
KDL-40E55xx	d, g	b
KDL-37V55/56xx	d, g	b
KDL-37W55/57xx	d, g	b
KDL-32V55/56xx	e, g	c
KDL-32W55/57xx	e, g	c
KDL-32E55xx	e, g	c

Schraubenposition

Installierung der Montagehaken am Fernsehgerät.

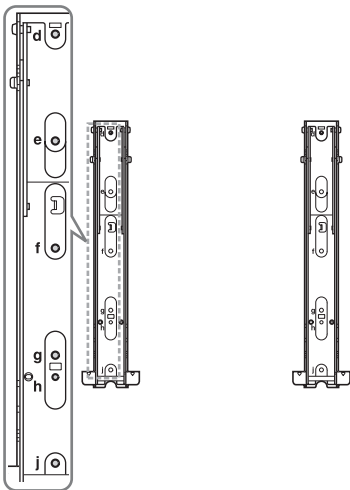





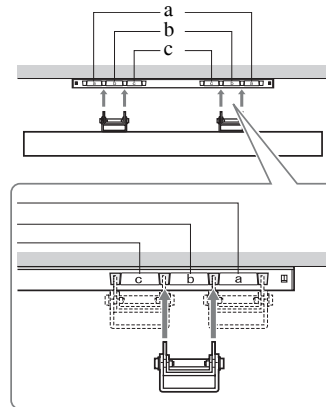









Hakenposition

Installierung des Fernsehgeräts auf der Sockelhalterung.



Technischen Daten

System	
Bildschirmssystem	LCD-Bildschirm (Flüssigkristallbildschirm)
Fernsehnorm:	Analog: Je nach ausgewähltem Land/Gebiet: B/G/H, D/K, L, I Digital: DVB-T/DVB-C
Farb-/Videosystem	Analog: PAL, PAL60 (nur Videoeingang), SECAM, NTSC3.58, NTSC4.43 (nur Videoeingang) Digital: MPEG-2 MP@ML/HL, H.264/MPEG-4 AVC MP/HP@L4
Kanalbereich	Analog: VHF: E2–E12/UHF: E21–E69/CATV: S1–S20/HYPER: S21–S41 D/K: R1–R12, R21–R69/L: F2–F10, B–Q, F21–F69/I: UHF B21–B69 Digital: VHF/UHF
Tonausgänge	10 W + 10 W
Eingangs-/Ausgangsstecker	
Antenne/Antennenkabel	75 Ohm, externer Anschluss für VHF/UHF
 AV1	21-poliger Scart-Anschluss (CENELEC-Standard) mit Audio-/Videoeingang, RGB-Eingang und Audio-/Videoausgang für Fernsehsignale.
 AV2	21-poliger Scart-Anschluss (CENELEC-Standard) mit Audio-/Videoeingang, RGB-Eingang und wählbarem Audio-/Videoausgang.
 COMPONENT IN	Unterstützte Formate: 1080p, 1080i, 720p, 576p, 576i, 480p, 480i Y: 1 Vp-p, 75 Ohm, 0,3V negative Sync/Pb/Cb: 0,7 Vp-p, 75 Ohm/ Pr/Cr: 0,7 Vp-p, 75 Ohm
 COMPONENT IN	Audioeingang (CINCH)
HDMI IN 1, 2, 3, 4	Video: 1080/24p, 1080p, 1080i, 720p, 576p, 576i, 480p, 480i Audio: Zwei-Kanal lineare PCM 32, 44,1 und 48 kHz, 16, 20 und 24 bits, Dolby Digital Analoger Audioeingang (Miniklinke) (nur HDMI IN 1) PC-Eingang (Seite 50)
 AV3	Videoeingang (CINCH)
 AV3	Audioeingang (CINCH)
 DIGITAL AUDIO OUT (OPTICAL)	Digitale optische Buchse (Zwei Kanal, linearer PCM, Dolby Digital)
	Audioausgänge (CINCH).
 PC IN	PC-Eingang (D-sub 15-pin) (Seite 50) G: 0,7 Vp-p, 75 Ohm, kein Sync auf Grün/B: 0,7 Vp-p, 75 Ohm/ R: 0,7 Vp-p, 75 Ohm/HD: 1-5 Vp-p/VD: 1-5 Vp-p  PC-Audioeingang (Miniklinke)
	USB-Anschluss
	Kopfhörerbuchse
	CAM- (Zugangskontrollmodul) Slot
 LAN	10BASE-T/100BASE-TX Stecker (Je nach Betriebskonfiguration des Netzwerkes kann die Verbindungsgeschwindigkeit unterschiedlich sein. 10BASE-T/100BASE-TX Übertragungsrate und Übertragungsqualität sind für dieses Fernsehgerät nicht garantiert.)

Modellbezeichnung		KDL-52V55/56xx	KDL-46V55/56xx, 46W55/57xx, 46WE5	KDL-40V55/56xx, 40W55/57xx, 40WE5, 40E55xx	KDL-37V55/56xx, 37W55/57xx	KDL-32V55/56xx, 32W55/57xx, 32E55xx
Strom und Sonstiges						
Betriebsspannung		220 V – 240 V AC, 50 Hz				
Bildschirmgröße (diagonal gemessen)		52 Zoll (Ca. 132,2 cm)	46 Zoll (Ca. 116,8 cm)	40 Zoll (Ca. 101,6 cm)	37 Zoll (Ca. 93,98 cm)	32 Zoll (Ca. 81,28 cm)
Bildschirmauflösung		1,920 Punkte (horizontal) × 1,080 Zeilen (vertikal)				
Stromverbrauch	im "Wohnung"/ "Standard" Modus	195 W	162 W (KDL-46V55/56xx) 172 W (KDL-46W55/57xx) 98 W (KDL-46WE5)	137 W (KDL-40V55/56xx) 131 W (KDL-40W55/57xx, 40E55xx) 88 W (KDL-40WE5)	132 W (KDL-37V55/56xx) 140 W (KDL-37W55/57xx)	89 W (KDL-32V55/56xx) 81 W (KDL-32W55/57xx, 32E55xx)
	im "Geschäft"/ "Brillant" Modus	257 W	206 W (KDL-46V55/56xx) 221 W (KDL-46W55/57xx) 141 W (KDL-46WE5)	179 W (KDL-40V55/56xx) 172 W (KDL-40W55/57xx, 40E55xx) 121 W (KDL-40WE5)	169 W (KDL-37V55/56xx) 179 W (KDL-37W55/57xx)	109 W (KDL-32V55/56xx) 99 W (KDL-32W55/57xx, 32E55xx)
Stromverbrauch*		0,17 W (17 W, wenn "Schnellstart" auf "Ein" eingestellt ist)				
Mitgeliefertes Zubehör		Siehe "Überprüfen der Zubehörteile" (Seite 4).				
Sonderzubehör	Wandmontagehalterung	SU-WL500				

Modellbezeichnung		KDL-52V55/56xx	KDL-46V55/56xx, 46W55/57xx, 46WE5	KDL-40V55/56xx, 40W55/57xx, 40WE5, 40E55xx	KDL-37V55/56xx, 37W55/57xx	KDL-32V55/56xx, 32W55/57xx, 32E55xx
Abmessungen (Ca.) (B × H × T)						
mit Tischständer	126,2 x 86,9 x 35,8 cm	112,3 x 77,1 x 33,0 cm (KDL-46V55/56xx) 112,3 x 77,2 x 33,0 cm (KDL-46W55/57xx, 46WE5)	98,7 x 68,4 x 30,3 cm (KDL-40V55/56xx) 98,7 x 68,6 x 30,3 cm (KDL-40W55/57xx, 40WE5) 101,6 x 68,0/66,3 (hoch/niedrig) x 30,3 cm (KDL-40E55xx)	91,7 x 64,8 x 30,3 cm (KDL-37V55/56xx) 91,7 x 64,9 x 30,3 cm (KDL-37W55/57xx)	79,8 x 58,4 x 25,9 cm (KDL-32V55/56xx) 79,8 x 58,5 x 25,9 cm (KDL-32W55/57xx) 82,7 x 57,7/55,9 (hoch/niedrig) x 25,9 cm (KDL-32E55xx)	
ohne Tischständer	126,2 x 82,2 x 11,5 cm	112,3 x 72,3 x 9,6 cm (KDL-46V55/56xx) 112,3 x 72,5 x 9,6 cm (KDL-46W55/57xx) 112,3 x 72,5 x 10,7 cm (KDL-46WE5)	98,7 x 63,6 x 9,3 cm (KDL-40V55/56xx) 98,7 x 63,8 x 9,3 cm (KDL-40W55/57xx) 98,7 x 63,8 x 10,4 cm (KDL-40WE5) 101,6 x 64,3 x 9,8 cm (KDL-40E55xx)	91,7 x 60,0 x 9,1 cm (KDL-37V55/56xx) 91,7 x 60,2 x 9,1 cm (KDL-37W55/57xx)	79,8 x 53,6 x 8,9 cm (KDL-32V55/56xx) 79,8 x 53,7 x 8,9 cm (KDL-32W55/57xx) 82,7 x 53,9 x 9,4 cm (KDL-32E55xx)	
Gewicht (Ca.)						
mit Tischständer	35,0 kg	27,0 kg (KDL-46V55/56xx) 27,5 kg (KDL-46W55/57xx, 46WE5)	20,5 kg (KDL-40V55/56xx, 40E55xx) 21,0 kg (KDL-40W55/57xx, 40WE5)	18,0 kg (KDL-37V55/56xx) 18,5 kg (KDL-37W55/57xx)	14,5 kg (KDL-32V55/56xx, 32E55xx) 15,0 kg (KDL-32W55/57xx)	
ohne Tischständer	30,5 kg	23,5 kg (KDL-46V55/56xx) 24,0 kg (KDL-46W55/57xx, 46WE5)	17,5 kg (KDL-40V55/56xx) 18,0 kg (KDL-40W55/57xx, 40WE5, 40E55xx)	15,0 kg (KDL-37V55/56xx) 15,5 kg (KDL-37W55/57xx)	12,0 kg (KDL-32V55/56xx) 12,5 kg (KDL-32W55/57xx, 32E55xx)	

*Der angegebene Stromverbrauch im Standby-Betrieb wird erreicht, nachdem das Fernsehgerät die notwendigen internen Prozesse abschließt.

Änderungen, die dem technischen Fortschritt dienen, bleiben vorbehalten.

Referenztabelle für PC-Eingangssignale für PC und HDMI IN 1, 2, 3, 4

Auflösung			Zeilenfrequenz (kHz)	Bildfrequenz (Hz)	Standard	
Signale	Horizontal (Pixel)	x Vertikal (Zeile)				
VGA	640	x	480	31,5	60	VESA
	640	x	480	37,5	75	VESA
	720	x	400	31,5	70	VESA
SVGA	800	x	600	37,9	60	VESA
	800	x	600	46,9	75	VESA
XGA	1024	x	768	48,4	60	VESA
	1024	x	768	56,5	70	VESA
	1024	x	768	60,0	75	VESA
WXGA	1280	x	720	45,0	60	EIA
	1280	x	768	47,8	60	VESA
	1280	x	768	47,8	60	VESA
	1280	x	960	60,0	60	VESA
	1360	x	768	47,7	60	VESA
SXGA	1280	x	1024	64,0	60	VESA
HDTV	1920	x	1080	66,6	60	VESA*
	1920	x	1080	67,5	60	EIA*

* 1080p Timing wird beim HDMI-Eingang als Video-Timing und nicht als PC-Timing behandelt. Dies betrifft das "Video Einstellungen"-Menü und die "Bildschirm einstellen"-Menüeinstellungen.

Zur Ansicht der PC-Inhalte, stellen Sie "Bildformat" auf "Wide" und "Anzeigebereich" auf "Vollpixel".





- Der PC-Eingang dieses Fernsehgeräts unterstützt kein Sync-Signal auf Grün oder Composite Sync.
- Der PC-Eingang dieses Fernsehgerät unterstützt keine Interlaced-Signale.
- Für die beste Bildqualität ist es empfehlenswert, die in der o.g. Tabelle aufgeführten Signale mit 60 Hz Bildfrequenz zu nutzen (in Fettschrift).

Störungsbehebung

Überprüfen Sie, ob die Standby-Anzeige  rot blinkt.





Wenn die (Standby) Anzeige blinkt





Die Selbstdiagnosefunktion wurde aktiviert.

- 1 Zählen Sie, wie oft die (Standby)-Anzeige  zwischen jeder 2-sekündigen Pause blinkt.
Beispiel: Die Anzeige blinkt dreimal, dann folgt eine 2-sekündige Pause, nach der die Anzeige wieder dreimal blinkt.
- 2 Schalten Sie das Fernsehgerät mit  aus, trennen Sie das Netzkabel vom Gerät und teilen Sie Ihrem Händler oder dem Sony-Kundendienst mit, wie die Anzeige blinkt (Anzahl der Blinkzeichen).

Wenn die (Standby) Anzeige nicht blinkt

- 1 Sehen Sie in den folgenden Tabellen nach.
- 2 Wenn sich das Problem nicht beheben lässt, lassen Sie das Fernsehgerät von qualifiziertem Kundendienstpersonal überprüfen.

Zustand	Erklärung/Lösung
Bild	
Kein Bild (Bildschirm ist dunkel) und kein Ton.	<ul style="list-style-type: none">• Prüfen Sie die Antennen- oder Kabelverbindung.• Schließen Sie das Fernsehgerät an die Netzsteckdose an, und drücken Sie  am Fernsehgerät.• Wenn die Standby-Anzeige  rot leuchtet, drücken Sie .
Kein Bild oder Menü von einem über Scart-Buchse angeschlossenen Gerät erscheint auf dem Bildschirm.	<ul style="list-style-type: none">• Drücken Sie , um die Liste der Eingänge aufzurufen, und wählen Sie dann den gewünschten Eingang.• Überprüfen Sie die Verbindung zwischen dem angeschlossenen Gerät und dem Fernsehgerät.
Geisterbilder treten auf oder Doppelbilder erscheinen.	<ul style="list-style-type: none">• Prüfen Sie die Antennen- oder Kabelverbindung.• Überprüfen Sie Aufstellort und Ausrichtung der Antenne.
Auf dem Bildschirm erscheint nur Schnee und Störgeräuschen.	<ul style="list-style-type: none">• Überprüfen Sie, ob die Antenne defekt oder abgeknickt ist.• Überprüfen Sie, ob die Lebensdauer der Antenne (drei bis fünf Jahre bei normalen Betrieb, ein bis zwei Jahre in Meeresnähe) abgelaufen ist.
Bildrauschen oder andere Störgeräusche beim Anschauen eines Fernsehsenders.	<ul style="list-style-type: none">• Stellen Sie "AFT" (Automatische Feinabstimmung) ein, um das Bild mit besserer Bildqualität zu empfangen (Seite 42).
Auf dem Bildschirm sind winzige schwarze und/oder helle Punkte zu sehen.	<ul style="list-style-type: none">• Der Bildschirm setzt sich aus Pixeln zusammen. Winzige schwarze Punkte und/oder helle Lichtpunkte (Pixel) auf dem Bildschirm stellen keine Fehlfunktion dar.
Die Bildkonturen sind verzerrt.	<ul style="list-style-type: none">• Wählen Sie "Standard" oder "Aus" in "Motionflow" (Seite 35) (ausser für KDL-52V55/56xx, 46V55/56xx, 40V55/56xx, 37V55/56xx, 32V55/56xx).• Ändern Sie die aktuelle Einstellung von "Film Modus" gegen andere Einstellungen (Seite 35).
Das Bild erscheint nicht in Farbe.	<ul style="list-style-type: none">• Wählen Sie "Normwerte" (Seite 34).

Zustand	Erklärung/Lösung
Das Bild aus der an den  COMPONENT IN Komponenten angeschlossenen Steckdose wird nicht in Farbe, oder in unregelmässigen Farben gezeigt.	<ul style="list-style-type: none"> • Überprüfen Sie die Verbindung der Buchsen  COMPONENT IN/ und überprüfen Sie, ob jede Buchse fest sitzt.
Es erscheint kein Bild von einem angeschlossenen Gerät auf dem Bildschirm.	<ul style="list-style-type: none"> • Schalten Sie das angeschlossene Gerät ein. • Überprüfen Sie den Kabelanschluss. • Drücken Sie , um die Liste der Eingänge aufzurufen, und wählen Sie dann den gewünschten Eingang. • Schieben Sie die Memory-Karte oder ein anderes Speichergerät korrekt in die Digital Still Camera ein. • Verwenden Sie die Memory-Karte einer Digital Still Camera oder eines anderen Speichergeräts, das nach den Angaben der mitgelieferten Betriebsanweisung der Digital Still Camera formatiert wurde. • Der Betrieb ist nicht für alle USB-Geräte garantiert. Der Betrieb unterscheidet sich auch abhängig von den Funktionen des USB-Geräts und dem gespielten Video.
Sie können das angeschlossene Gerät im Home-Menü nicht wählen oder die Eingabe nicht umschalten.	<ul style="list-style-type: none"> • Überprüfen Sie den Kabelanschluss. • Den Server auf die Anzeige im Home-Menü einstellen (Seite 31).
Ton	
Das Bild ist gut, aber es ist kein Ton zu hören.	<ul style="list-style-type: none"> • Drücken Sie  +/- oder  (Stummschalten). • Überprüfen Sie, ob "Lautsprecher" auf "TV-Lautsprecher" (Seite 38) eingestellt ist. • Wenn Sie einen HDMI-Eingang mit Super Audio CD oder DVD-Audio verwenden, darf DIGITAL AUDIO OUT (OPTICAL) keine Audiosignale ausgeben.
Sender	
Sie können den gewünschten Sender nicht auswählen.	<ul style="list-style-type: none"> • Schalten Sie zwischen Digital- und Analogmodus um, und wählen Sie den gewünschten digitalen oder analogen Sender aus.
Bei manchen Sendern erscheint kein Bild.	<ul style="list-style-type: none"> • Der Kanal ist nur für verschlüsselten- /Abonnementservice. Abonnieren Sie den Pay-TV-Service. • Der Kanal wird nur für Datenübermittlung genutzt (kein Bild, kein Ton). • Fragen Sie beim Programmanbieter direkt nach.
Sie können keine digitalen Kanäle sehen.	<ul style="list-style-type: none"> • Fragen Sie einen örtlichen Fachmann, ob in ihrer Gegend digital ausgestrahlte Sender empfangen werden können. • Besorgen Sie sich eine Antenne mit höherer Verstärkungsleistung.
Home-Netzwerk	
Das Ergebnis der Anschlussdiagnose weist auf ein Versagen hin.	<p>Überprüfen Sie die Anschlüsse.</p> <ul style="list-style-type: none"> • Verwenden Sie ein gerades Kabel als LAN Kabel. • Prüfen Sie, ob das Kabel fest eingesteckt ist. • Überprüfen Sie die Verbindung zwischen dem Fernsehgerät und dem Router. <p>Überprüfen Sie die Einstellungen.</p> <ul style="list-style-type: none"> • Ändern Sie die Internetprotokolladresse für den DNS-Server ("Überprüfen der Netzwerkverbindung" (Seite 30)) während Sie sich auf Folgendes beziehen. <ul style="list-style-type: none"> –Kontaktieren Sie Ihren Internetdienstanbieter. –Geben Sie die Internetprotokolladresse des Routers genau an, wenn Sie die DNS Ihres Internetdienstanbieters nicht kennen.

Zustand	Erklärung/Lösung
Der Server kann nicht gefunden werden, es kann keine Liste abgerufen werden and die Wiedergabe scheitert.	<ul style="list-style-type: none"> • Sobald die Server-Optionen geändert sind, schalten Sie das Fernsehgerät aus und ein, indem Sie am Fernsehgerät auf  drücken. • Ausführen "Serverdiagnose" (Seite 31) durchführen. <p>Wenn Sie den PC als Server verwenden</p> <ul style="list-style-type: none"> • Überprüfen Sie, ob der PC eingeschaltet ist. Schalten Sie den PC beim Abrufen nicht aus. • Falls eine Sicherheitssoftware auf dem PC installiert ist, vergewissern Sie sich, Verbindungen von externen Geräten zuzulassen. Einzelheiten entnehmen Sie bitte der Ihrer Sicherheitssoftware beigefügten Bedienungsanleitung. • Ihr PC kann überlastet sein oder die Serveranwendung kann instabil werden. Versuchen Sie Folgendes: <ul style="list-style-type: none"> –Halten Sie die Serveranwendung an und starten sie neu. –Starten Sie den PC neu. –Schränken Sie die Zahl der auf dem PC laufenden Anwendungen ein. –Schränken Sie die Anzahl der Inhalte ein.
Die Änderungen auf dem Server wurden nicht übernommen oder der angezeigte Inhalt unterscheidet sich vom Inhalt auf dem PC.	<ul style="list-style-type: none"> • Manchmal werden die Änderungen nicht auf die Anzeigen des Fernsehgeräts angewendet, obwohl der Inhalt auf dem Server hinzugefügt und/oder gelöscht wurde. Wenn dies der Fall ist, gehen Sie eine Ebene höher und versuchen Sie, erneut das Verzeichnis oder den Server zu öffnen.
Foto, Musik oder Videodateien erscheinen nicht oder die Symbole werden nicht angezeigt.	<p>Vorabüberprüfung</p> <ul style="list-style-type: none"> • Überprüfen Sie, ob das angeschlossene Gerät DLNA unterstützt ist. • Der Betrieb wird nicht für alle Server garantiert. Der Betrieb kann je nach Serverfunktionen und dem jeweiligen Inhalt variieren. • Schalten Sie das angeschlossene Gerät ein. <p>Überprüfen Sie die Anschlüsse.</p> <ul style="list-style-type: none"> • Überprüfen Sie, ob das LAN-Kabel und/oder das Hauptstrom/ Wechselstromkabel des Servers nicht abgeklemmt ist. <p>Überprüfen Sie die Einstellungen.</p> <ul style="list-style-type: none"> • Überprüfen Sie, ob das angeschlossene Gerät bei "Server-Anzeigeeinstellungen" (Seite 31) registriert ist. • Überprüfen Sie, ob der Server korrekt konfiguriert ist. • Überprüfen Sie, ob das gewählte Gerät an das Netzwerk angeschlossen ist und aufgerufen werden kann. • Falls die "IP-Adresseinstellungen" im "Netzwerk" unter "Netzwerkeinstellungen" auf "DHCP (DNS automatisch)" oder "DHCP (DNS manuell)" eingestellt ist, kann es einige Zeit dauern die Geräte anzuerkennen, wenn kein DHCP-Server vorhanden ist. Ausführen "Serverdiagnose" durchführen (Seite 31).
Das Fernsehgerät wird von dem Renderer-kompatiblen Gerät (der Steuerung) nicht erkannt.	<p>Überprüfen Sie die Anschlüsse.</p> <ul style="list-style-type: none"> • Überprüfen Sie, ob das LAN-Kabel und/oder das Hauptstrom/ Wechselstromkabel des Servers nicht abgeklemmt wurde. <p>Überprüfen Sie die Einstellungen.</p> <ul style="list-style-type: none"> • Prüfen Sie, ob der "Renderer-Funktion" aktiviert ist (Seite 44). • Überprüfen Sie, ob das angeschlossene Gerät bei "Renderer-Zugriffskontrolle" (Seite 44) registriert ist.
Es erscheinen nur wenige Symbole unter "Netzwerk" im Home Menu.	<ul style="list-style-type: none"> • Das ist normal, wenn keine Internetverbindung besteht. Sie können drei vorinstallierte Widgets ordnungsgemäß nutzen. Um mehr Widgets genießen zu können, überprüfen Sie, ob das LAN-Kabel und/oder das Hauptstrom/Wechselstromkabel des Servers nicht abgeklemmt ist. (*)
Sie haben bisher registrierte Widgets benutzt, aber nun erscheinen einige Inhalte nicht mehr auf den Widgets.	<ul style="list-style-type: none"> • Überprüfen Sie, ob das LAN-Kabel und/oder das Hauptstrom/ Wechselstromkabel des Servers nicht abgeklemmt ist. (*) • Es besteht die Möglichkeit, dass der Server des Widgetanbieters außer Betrieb ist. Bitte versuchen Sie, den Widget später zu benutzen. (*) Ihr Router/Modem muß richtig eingestellt sein, um sich im Voraus an das Internet anzuschließen. Bitte setzen Sie sich mit Ihrem Internetanbieter in Verbindung bezüglich der Router/Modem Einstellungen.

Zustand	Erklärung/Lösung
Allgemeines	
Das Fernsehgerät kann nicht eingeschaltet werden.	<ul style="list-style-type: none"> Überprüfen Sie, ob ENERGY SAVING SWITCH eingeschaltet ist (Seite 10) (nur KDL-46WE5/40WE5).
Bild- und/oder Tonstörungen	<ul style="list-style-type: none"> Halten Sie das Fernsehgerät fern von Quellen elektrischer Störfelder wie beispielsweise Autos, Motorräder, Föhne und optische Geräte. Lassen Sie beim Aufstellen angeschlossener Geräte etwas Platz zwischen dem Gerät und dem Fernsehgerät. Prüfen Sie die Antennen- oder Kabelverbindung. Verlegen Sie das Antennen- bzw. Kabelfernsehkabel nicht neben anderen Verbindungskabeln.
Das Fernsehgerät schaltet sich automatisch aus (wechselt in den Standby-Betrieb).	<ul style="list-style-type: none"> Prüfen Sie, ob der "Abschalttimer" aktiviert ist oder bestätigen Sie die "Dauer" Einstellung des "Einschalttimer" (Seite 33). Prüfen Sie, ob der "TV-Standby nach Nichtbenutzung" aktiviert ist (Seite 34). Prüfen Sie, ob der "Anwesenheitssensor" aktiviert ist (Seite 33). Wenn im Fernseh-Modus 10 Minuten lang kein Signal empfangen und keine Taste gedrückt wird, schaltet das Fernsehgerät automatisch in den Standby-Betrieb.
Das Fernsehgerät schaltet sich automatisch ein.	<ul style="list-style-type: none"> Prüfen Sie, ob der "Einschalttimer" aktiviert ist (Seite 33).
Einige Eingangsquellen lassen sich nicht auswählen.	<ul style="list-style-type: none"> Wählen Sie "AV-Einstellungen" und beenden Sie die Einstellung "Auslassen" für das Eingangssignal (Seite 39).
Die Fernbedienung funktioniert nicht.	<ul style="list-style-type: none"> Tauschen Sie die Batterien aus.
Sie haben eine leere Programminformation im GUIDE Plus+ System	<ul style="list-style-type: none"> Prüfen Sie die Antennen- oder Kabelverbindung. Ihre Verkabelungen und Installation sind in Ordnung, aber Ihr GUIDE Plus+ System war nicht lange genug eingeschaltet, um die Programminformationsdaten zu erhalten. Verlassen Sie über Nacht den "STANDBY" des Fernsehgeräts (24 Stunden) oder verwenden Sie "Manueller Download" (Seite 19). Sie leben in einem Land/Gegend, in dem das GUIDE Plus+ System noch nicht verfügbar ist. Überprüfen Sie die Länderliste, um zu sehen, ob Sie in einer unterstützten Gegend leben. http://www.europe.guideplus.com/
Ein HDMI-Gerät erscheint nicht auf der "HDMI-Geräteliste".	<ul style="list-style-type: none"> Überprüfen Sie, ob Ihr Gerät mit der Steuerung für HDMI kompatibel ist.
Sie können "Aus" nicht in "Steuerung für HDMI" auswählen.	<ul style="list-style-type: none"> Wenn mit der "Steuerung für HDMI" kompatible Audio-Geräte an das Fernsehgerät angeschlossen sind, können Sie "Aus" in diesem Menü nicht auswählen. Wenn Sie den Audio-Ausgang auf die TV-Lautsprecher umschalten möchten, wählen Sie "TV-Lautsprecher" im Menü "Lautsprecher" (Seite 38).
Nicht alle Sender wurden für Kabel eingestellt.	<ul style="list-style-type: none"> Suchen Sie auf der Support-Webseite Informationen zu den Kabelbetreibern. http://support.sony-europe.com/TV/DVBC/

Index

Ziffern

- 14:9 16
- 4:3 16
- 4:3 Vorwahl 37

A-G

- Abschalttimer 25, 33
- AFT 42
- Analoge Einstellungen 40
- Anschluss
 - Digitaldekoder/Rekorder 5 einer Antenne 5
 - Netzwerk 28
 - Sonderzubehör 22
- Anwesenheitssensor 14, 33
- Anzeige Programmliste 40
- Anzeigebereich 37
- AppliCast 29
- Audio Einstellungen 38
- Audio Grundeinstellungen 42
- Audio-Ausgang 38
- Audio-Filter 42
- Auslassen 42
- Auto Format 37
- Auto. Digital-Suchlauf
 - nur für Digitalkanäle 42
- Auto-Einstellung 38
- Autom. Lautstärke 36
- Autom. Lichtbegrenzer 35
- Autom. Suchlauf
 - nur Analogkanäle 40
- Autom. Uhr-Aktualisierung 33
- AV2 Ausgang 39
- AV2 Eingang 39
- AV-Einstellungen 39
- Balance 36
- Batterien, Einsetzen in die Fernbedienung 4
- Bedienungsanleitung 33
- Bestätigen 42
- Bild 34
- Bild aus-Anzeige (☒) 14
- Bildformat 16, 37, 38
- Bild-Modus 34
- Bildscharfe 35
- Bildschirm einstellen
 - für Eingänge mit Ausnahme eines PC 37
 - für PC-Eingang 38
- BRAVIA Sync 27
- BRAVIA Tips 33
- Dauer 26
- Digitale Einstellungen 42
- Digitale Suchlauf 42
- Dyn. Rauschunterdrückung 35
- Eingangswahl
 - Bild 34
 - Bildschirm einstellen 37
 - Ton 36
- Einschalttimer 33
- Einstellung Direkteingabe 40

- Energie sparen 33
 - EPG (Digitaler Elektronischer Programmführer) 20
 - Erinnerung 18, 20
 - Farbbrillanz 35
 - Farbe 34
 - Farbsystem 38
 - Farbtemperatur 35
 - Farbton 34
 - FasText 15
 - Favoriten Einstellung 50
 - Favouritenliste 21
 - Fernbedienung 10
 - Einsetzen von Batterien 4
 - Sensor 14
 - Fernsehgerät-Tasten/Anzeigen 10
 - Film Modus 35
 - Foto 25, 29
 - GPS 26
 - Foto mit Standort auf der Abbildung anzeigen 26
 - Gamma 35
 - Grundeinstellungen 6, 39
 - GUIDE Plus+ 17
- ## H-Q
- H. Position 37, 38
 - HDMI-Grundeinstellungen 40
 - Helligkeit 34
 - Hintergrundlicht 34
 - Höhen 36
 - Installieren des Zubehörs 45
 - Intelligentes Bild 41
 - Karte anzeigen 26
 - Kategorienliste 20
 - Kindersicherung 43
 - Klangverbesserung 36
 - Klang-Verstärker 37
 - Kontrast 34
 - Kopfhörer
 - Anschluss 23
 - Kopfhörer Einstellungen 38
 - Lautsprecher 38
 - Lautstärkeversatz 36
 - Leistungsanzeige (I) 14
 - Lichtsensor 14, 34
 - LNA 42, 43
 - Manuell abspeichern 41
 - Motionflow 35
 - MPEG-Rauschunterdrückung 35
 - Musik 25, 29
 - Name 42
 - Netzschalter (⏻) 10
 - Netzwerk 44
 - Anschluss 28
 - Netzwerkeinstellungen 44
 - Netzwerkverbindung 30
 - Neuinitialisierung 40
 - Normwerte
 - Bild 34
 - Öko 33
 - PC Einstellungen 38
 - Ton 36
 - Öko 33

- Optischer Ausgang 38
 - PAP 24
 - PC Energieverwaltung 34
 - Phase 38
 - PIN Code 43
 - PIP 24
 - Pixelbreite 38
 - Produktinformation 40
 - Programme ordnen 41
 - Programmnamen 41
- ## R-Z
- Radioanzeige 43
 - Renderer 30
 - Renderer-Einstellungen 44
 - Renderer-Funktion 44
 - Renderer-Zugriffskontrolle 44
 - SCENE 11
 - Schnellstart 39
 - Schwarzkorrektur 35
 - Sender
 - Auslassen 42
 - auswählen 15
 - Server-Anzeigeeinstellungen 31, 44
 - Serverdiagnose 44
 - Smart 16
 - Sprache 40
 - Standby-Anzeige (⏻) 14
 - Steuerung für HDMI 27, 40
 - Stimme hervorheben 36
 - Störungsbehebung 51
 - Surround 36
 - Systemaktualisierung 33
 - Technische Daten 48
 - Technische Einstellungen 43
 - Text 15
 - Tiefen 36
 - Timer abbrechen 20
 - Timer-Anzeige (⏻) 14
 - Ton 36
 - Ton-Modus 36
 - TV-Standby-Betrieb nach Nichtbenutzung 34
 - Uhr/Timer 33
 - Untertitel Grundeinst. 42
 - USB Autostart 39
 - V. Amplitude 37
 - V. Position 37, 38
 - Verb. Kontrastanhebung 35
 - Video 25, 29
 - Video-Einstellungen 38
 - Weiss-Betonung 35
 - Weitere Einstellungen 35
 - Werkseinstellungen 40
 - Wide 16
 - XMB™ (XrossMediaBar) 32
 - Zoom 16
 - Zu Diashow hinzufügen 30
 - Zweiton 37

Introducción

Gracias por elegir este producto Sony. Antes de utilizar el televisor, lea este manual atentamente y consérvelo para consultarlo en el futuro.

El fabricante de este producto es Sony Corporation, 1-7-1 Konan Minato-ku Tokio, 108-0075 Japón. El representante autorizado de compatibilidad electromagnética y seguridad del producto es Sony Deutschland GmbH, Hedelfinger Strasse 61, 70327 Stuttgart (Alemania). Para resolver cuestiones relacionadas con el mantenimiento o la garantía, consulte las direcciones indicadas en los documentos sobre mantenimiento o garantía.

Nota sobre la función de Televisión digital

- Toda función relacionada con la Televisión digital (DVB) sólo funcionará en los países o zonas donde se emitan señales digitales terrestres DVB-T (MPEG-2 y H.264/MPEG-4 AVC) o donde pueda acceder a un servicio de cable DVB-C (MPEG-2 y H.264/MPEG-4 AVC) compatible. Compruebe con su distribuidor local si puede recibir la señal DVB-T en su vivienda o pregunte a su operador de cable si su servicio de cable DVB-C puede funcionar de manera integrada con este televisor.
- El operador de cable puede cobrar por dicho servicio o exigirle que acepte sus términos y condiciones comerciales.
- Este televisor cumple las especificaciones de DVB-T y DVB-C, pero no se puede garantizar la compatibilidad con futuras emisiones digitales terrestres DVB-T y emisiones digitales por cable DVB-C.
- Es posible que algunas funciones de la televisión digital no estén disponibles en algunos países/regiones y que el cable DVB-C no funcione correctamente con algunos los proveedores.

Consulte la lista de proveedores de cable compatibles en el sitio web sobre compatibilidad:

<http://support.sony-europe.com/TV/DVBC/>



- Las ilustraciones mostradas en el presente manual corresponden al KDL-40V55xx a menos que se indique otra cosa.
- Las "x" que aparecen en el nombre del modelo corresponden a los dígitos numéricos relativos a la variación de color.

Información sobre las marcas comerciales

DVB es una marca registrada del Proyecto DVB.

HDMI, el logotipo de HDMI y High-Definition Multimedia Interface son marcas comerciales o marcas comerciales registradas de HDMI Licensing LLC.

DLNA y DLNA CERTIFIED son marcas comerciales y/o marcas de servicio de Digital Living Network Alliance.

GUIDE Plus+™ es (1) una marca registrada comercial o marca registrada de, (2) se fabrica bajo licencia de, y (3) está sujeta a diversas patentes internacionales y solicitudes de patente que pertenecen a, o se conceden a, Gemstar-TV Guide International, Inc. y/o sus filiales.

GEMSTAR-TV GUIDE INTERNATIONAL, INC. Y/O SUS FILIALES NO SE HACEN RESPONSABLES DE LA PRECISIÓN DE LA INFORMACIÓN SOBRE EL CALENDARIO DE PROGRAMACIÓN FACILITADO POR EL SISTEMA GUIDE PLUS+. GEMSTAR-TV GUIDE INTERNATIONAL, INC. Y/O SUS FILIALES NO ASUMIRÁN RESPONSABILIDAD ALGUNA POR NINGUNA CANTIDAD EQUIVALENTE A LA PÉRDIDA DE BENEFICIOS, PÉRDIDA DE NEGOCIO, O DAÑOS INDIRECTOS, ESPECIALES O RESULTANTES CON RELACIÓN A LA FACILITACIÓN O USO DE INFORMACIÓN, EQUIPOS O SERVICIOS RELATIVOS AL SISTEMA GUIDE Plus+™.

Fabricado bajo licencia de Dolby Laboratories. Dolby y el símbolo con una doble D son marcas comerciales de Dolby Laboratories.

"BRAVIA" y BRAVIA son marcas comerciales de Sony Corporation.

"XMB™" y "XrossMediaBar" son marcas comerciales de Sony Corporation y Sony Computer Entertainment Inc.

HDMI™
HIGH-DEFINITION MULTIMEDIA INTERFACE

DOLBY
DIGITAL PLUS

dlna™
CERTIFIED

GUIDE plus+
GEMSTAR

Índice

Guía de uso	4
Información de seguridad.....	8
Precauciones	9
Indicadores/Mando a distancia y controles del televisor	10
Ver la televisión	
Ver la televisión	15
Cómo utilizar el Sistema GUIDE Plus+™ y la Guía del Programa Electrónico Digital (EPG)	17
Utilización de la lista de Favoritos	21
Utilización de equipos opcionales	
Conexión de equipos opcionales	22
Ver imágenes de los equipos conectados	24
Cómo reproducir Fotos/Música/Vídeo mediante USB	25
Cómo utilizar BRAVIA Sync con Control por HDMI	27
Uso de las prestaciones de red	
Conexión a la red	28
Cómo disfrutar de AppliCast.....	29
Cómo disfrutar de los archivos de Fotos/Música/Vídeo a través de la red	30
Comprobación de la conexión de red	31
Configuración de los Ajustes de visualización de servidor.....	31
Utilización de las funciones del MENÚ	
Cómo navegar por el menú TV Home en XMB™.....	32
Menú de ajustes de TV.....	33
Información complementaria	
Instalación de los accesorios (Soporte de pared).....	45
Especificaciones	48
Solución de problemas	51
Índice	55

Antes de usar el televisor

Comprobación de los accesorios

Cable de alimentación (Tipo C-6)* (1) (excepto para televisor de 37/32 pulgadas)

Pedestal (1) y tornillos (4) (excepto para televisor de 52 pulgadas)

Mando a distancia RM-ED016 / RM-ED016W (1)

Mando a distancia RM-ED012 (1) (sólo en KDL-46/40/37/32W5720/5730/5740)

Pilas tamaño AA (Tipo R6) (2)

* No extraiga los núcleos de ferrita.

Colocación de las pilas en el mando a distancia

Presione y eleve la tapa para abrir el compartimento

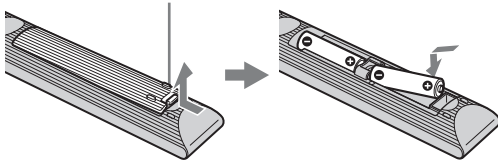

1: Instalación del pedestal (excepto para el televisor de 52 pulgadas)

- 1 Abra la caja de cartón y extraiga el pedestal y los tornillos.
- 2 Coloque el televisor sobre el pedestal. Tenga cuidado de no tropezar o enredarse con los cables.

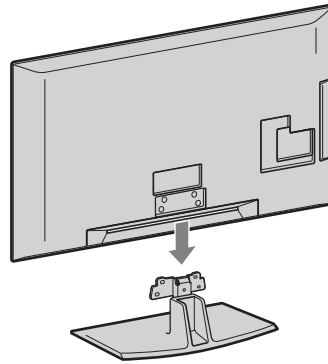

- 3 Enganche el televisor al pedestal introduciendo los tornillos suministrados en los orificios correspondientes. Para ello, siga la dirección de las flechas ↑.

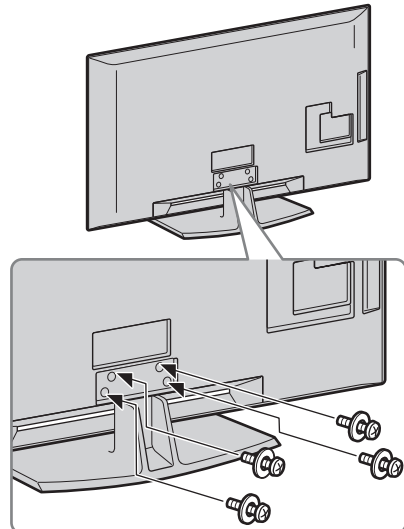

- En los modelos KDL-40E55/32E55xx, puede ajustar el pedestal a una altura superior. Para obtener más información, consulte el folleto “Cómo cambiar la altura del pedestal”.
- Si utiliza un destornillador eléctrico, ajuste el par de apriete en 1,5 N·m (15 kgf·cm) aproximadamente.

2: Conexión de una antena/ Set Top Box/grabadora (p. ej., grabadora de DVD)

Conexión de un Set Top Box/grabadora
(p. ej., grabadora de DVD) con EUROCONECTOR

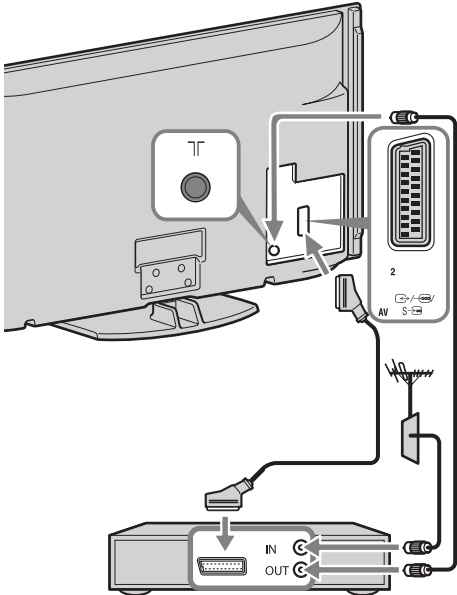

Set Top Box/grabadora (p. ej., grabadora de DVD)

Conexión de un Set Top Box/grabadora
(p. ej., grabadora de DVD) con HDMI

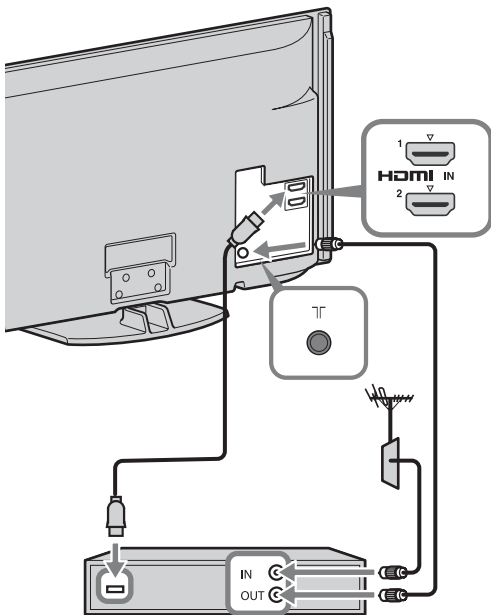

Set Top Box/grabadora (p. ej., grabadora de DVD)

3: Cómo evitar la caída del televisor

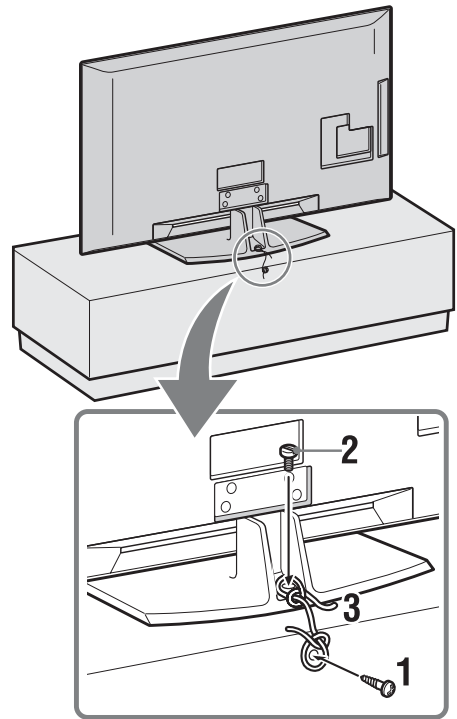

- 1 Coloque un tornillo para madera (4 mm de diámetro, no suministrado) en el pedestal del televisor.
- 2 Coloque un tornillo para metales (M4 x 20, no suministrado) en el orificio del televisor.
- 3 Ate el tornillo para madera y el tornillo para metales con una cuerda resistente.

4: Sujeción de los cables

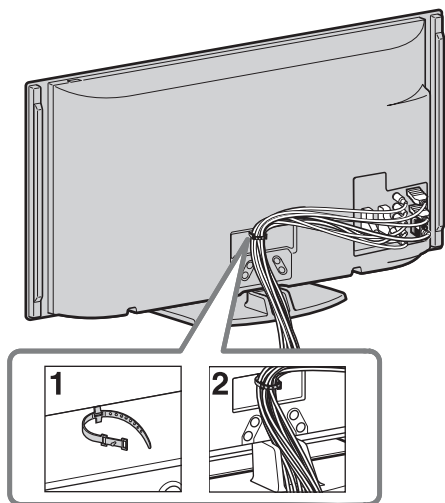

- No junte el cable de alimentación/cable de potencia CA a otros cables.

5: Cómo realizar la Configuración



- 1 Conecte el televisor a la toma de corriente.
- 2 Encienda el **ENERGY SAVING SWITCH** (página 10) (sólo en KDL-46WE5/40WE5).
- 3 Pulse en el televisor.
Cuando encienda el televisor por primera vez, aparecerá el menú de idiomas en la pantalla.

4

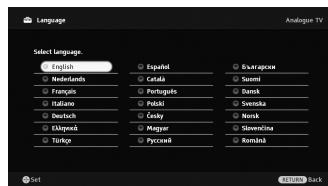

Siga las instrucciones que aparecen en pantalla.

Sintonía automática digital: Si selecciona “Cable”, le recomendamos que seleccione “Búsqueda Rápida” para que la sintonización sea rápida. Ajuste “Frecuencia” y “ID de Red” según la información facilitada por su proveedor de cable. Si no encuentra ningún canal con “Búsqueda Rápida”, inténtelo con “Búsqueda Completa” (aunque esta búsqueda puede llevar algún tiempo). Consulte la lista de proveedores de cable compatibles en el sitio web sobre compatibilidad:
<http://support.sony-europe.com/TV/DVBC/>



- También puede sintonizar los canales manualmente (página 41).

Ordenación Progra.: Si desea cambiar el orden de los canales analógicos, siga los pasos de “Ordenación Progra.” (página 41).

Ajustes Ecológicos: Si selecciona “Sí”, los ajustes de “Ecología” pasarán a ser los valores recomendados para reducir el consumo eléctrico.

Para configurar el sistema GUIDE Plus+™

(sólo si el sistema GUIDE Plus+™ está disponible)*

- * Esta prestación está disponible cuando:
 - puede recibir emisión digital.
 - selecciona “Antena” en “5: Cómo realizar la Configuración inicial”.

- 1 Introduzca el código postal de la región en la que vive utilizando .



- Introduzca el código desde la izquierda, si tiene menos de siete dígitos.

2 Seleccione el idioma de GUIDE Plus+.

Ignore este paso si selecciona uno de los siguientes idiomas en “5: Cómo realizar la configuración inicial”: “English”, “Deutsch”, “Español”, “Italiano”, “Français” o “Nederlands”.

3 Descarga de datos de GUIDE Plus+.

La descarga inicial puede llevar algún tiempo así que no pulse ningún botón del televisor ni del mando a distancia durante dicho proceso. Cuando haya recibido la primera descarga de datos de listados de programación, las siguientes descargas se realizarán automáticamente.

Ajuste del ángulo de visualización del televisor

Puede ajustar este televisor con los siguientes ángulos.

Ajuste el ángulo hacia la izquierda y la derecha (gire el televisor)

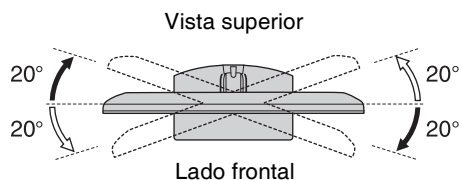

- En los modelos KDL-40E55/32E55xx, el giro está bloqueado para evitar que los dedos queden atrapados. Para desbloquear el televisor y poder elevarlo, consulte el folleto “Cómo cambiar la altura del pedestal”.

Extracción del soporte de mesa del televisor



- Extraiga los tornillos siguiendo las .
- Sólo debe extraer el soporte de mesa si desea montar el televisor en la pared.

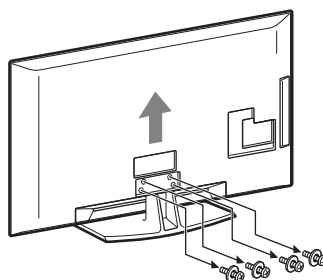

Información de seguridad

Instalación/configuración

Instale y utilice el televisor siguiendo estas instrucciones para evitar el riesgo de incendios, descargas eléctricas u otros daños y/o lesiones.

Instalación

- Debe instalar el televisor cerca de una toma de corriente de fácil acceso.
- Coloque el televisor sobre una superficie estable y plana.
- La instalación en pared sólo puede ser realizada por personal cualificado.
- Por razones de seguridad, se recomienda utilizar accesorios Sony como:
 - Soporte de pared SU-WL500
- Para colocar los ganchos de montaje en el televisor, debe utilizar los tornillos que se suministran con el soporte de pared. Los tornillos suministrados han sido diseñados para que tengan una longitud de 8 mm a 12 mm cuando se midan desde la superficie de colocación del gancho de montaje. El diámetro y longitud de los tornillos varía en función del modelo de soporte de pared. Si utiliza otros tornillos, puede provocar un daño interno en el televisor o éste puede caerse, etc.

8 mm - 12 mm

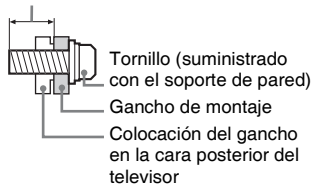

Transporte

- Desconecte todos los cables antes de transportar el televisor.
- Se necesitan dos o tres personas para transportar un televisor grande.
- Cuando transporte el televisor con las manos, sujételo como se indica a la derecha. No ejerza presión sobre el panel de LCD.
- Cuando eleve o desplace el televisor, sujételo bien por abajo.
- Durante el transporte, no someta el televisor a sacudidas o vibraciones excesivas.
- Cuando transporte el televisor para repararlo o cuando lo cambie de sitio, embálelo con la caja y el material de embalaje originales.

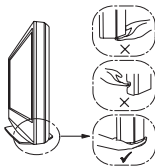
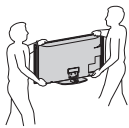

Ventilación

- Nunca obstruya, cubra ni inserte nada en los orificios de ventilación del aparato.
- Deje espacio alrededor del televisor, tal y como se muestra más abajo.
- Se recomienda utilizar el soporte de pared de Sony para que el aire circule correctamente.

Instalación en la pared

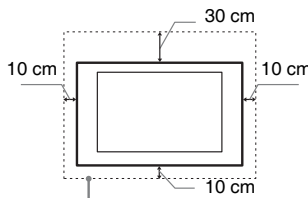

Deje, como mínimo, estas distancias alrededor del televisor.

Instalación sobre pedestal

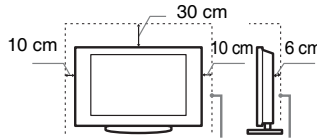

Deje, como mínimo, estas distancias alrededor del televisor.

- Para garantizar una ventilación apropiada y evitar la acumulación de suciedad o polvo:
 - No instale el televisor boca arriba, boca abajo, hacia atrás ni de lado.
 - No instale el televisor en un estante, sobre una alfombra, sobre una cama o dentro de un armario.
 - No cubra el televisor con tejidos como cortinas, ni otros objetos como periódicos, etc.
 - No instale el televisor como se muestra a continuación.

La circulación de aire queda obstruida.

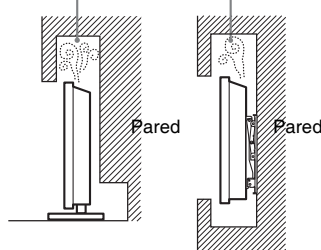

Cable de alimentación

Utilice el cable y el enchufe tal y como se indica a continuación para evitar el riesgo de incendios, descargas eléctricas u otros daños y/o lesiones:

- Utilice únicamente cables de alimentación suministrados por Sony. No utilice cables de otros proveedores.
- Inserte el enchufe totalmente en la toma de corriente.
- Este televisor sólo funciona con alimentación de CA de 220-240 V.
- Cuando conecte los cables, no olvide desenchufar el cable de alimentación por razones de seguridad y evite tropezar o enredarse con los cables.
- Desenchufe el cable de alimentación antes de manipular o desplazar el televisor.
- Mantenga el cable de alimentación alejado de fuentes de calor.
- Desconecte el enchufe y límpielo regularmente. Si se acumula polvo o humedad en el enchufe, puede deteriorarse el aislamiento y producirse un incendio.

Notas

- No utilice el cable de alimentación suministrado con otros equipos.
- No apriete, doble ni retuerza excesivamente el cable de alimentación. Los conductores internos podrían quedar al descubierto o romperse.
- No modifique el cable de alimentación.
- No coloque ningún objeto pesado encima del cable de alimentación.
- No tire del cable para desconectarlo.
- No conecte demasiados aparatos a la misma toma de corriente.
- No utilice una toma de corriente de mala calidad.

Uso prohibido

No instale/utilice el televisor en lugares, entornos o situaciones como las descritas a continuación ya que el televisor podría funcionar mal y provocar un incendio, una descarga eléctrica u otros daños y/o lesiones.

Lugar:

Espacios exteriores (con luz solar directa), en la costa, en una embarcación, dentro de un vehículo, en centros sanitarios, ubicaciones inestables, cerca del agua, la lluvia, humedad o humo.

Entorno:

Lugares cálidos, húmedos o con excesivo polvo; lugares en los que puedan entrar insectos; lugares expuestos a vibraciones mecánicas, o lugares próximos a objetos inflamables (velas, etc.). No exponga el televisor a goteos ni salpicaduras ni coloque sobre el aparato ningún objeto lleno de líquido como los floreros.

Situación:

No lo utilice si tiene las manos mojadas, si se ha extraído la carcasa o con accesorios no recomendados por el fabricante. Desconecte el televisor del cable de alimentación y de la antena durante las tormentas eléctricas.

Piezas rotas:

- No arroje ningún objeto contra el televisor. El cristal de la pantalla podría romperse debido al impacto y causar lesiones graves.
- Si la superficie del televisor se agrieta o se rompe, no la toque sin antes desconectar el cable de alimentación. De lo contrario, podría recibir una descarga eléctrica.

Cuando no se utilice

- Si no va a utilizar el televisor durante varios días, desconecte el cable por razones medioambientales y de seguridad.
- El televisor no se desconecta de la toma de corriente cuando se apaga. Desenchúfelo para que quede totalmente desconectado.
- No obstante, es posible que algunos televisores dispongan de funciones que precisen que se encuentren en modo de espera para funcionar correctamente.

Niños

- No deje que los niños suban al televisor.
- Mantenga los accesorios pequeños fuera del alcance de los niños para que no los tragan.

Si ocurren los siguientes problemas...

Apague el televisor y desenchúfelo inmediatamente si ocurre cualquiera de los siguientes problemas.

Pida a su distribuidor o al servicio técnico de Sony que le revise el televisor.

Cuando:

- El cable de alimentación está dañado.
- Toma de corriente de mala calidad.
- El televisor está dañado porque se ha caído, ha sido golpeado o le ha sido arrojado algún objeto.
- Alguna sustancia líquida o sólida cae dentro del televisor.

Precauciones

Ver la televisión

- Vea la televisión en una habitación con suficiente iluminación, ya que, si lo hace con poca luz o durante mucho tiempo, somete la vista a un sobreestrés.
- Cuando utilice auriculares, ajuste el volumen de forma que se eviten niveles excesivos, ya que podría sufrir daños en los oídos.

Pantalla LCD

- Aunque la pantalla LCD ha sido fabricada con tecnología de alta precisión y posee píxeles con una eficacia del 99,99% o superior, pueden aparecer de forma constante unos puntos negros o puntos brillantes de luz (rojos, azules o verdes). No se trata de un fallo de funcionamiento, sino de una característica de la estructura de la pantalla de cristal líquido.
- No presione ni raye el filtro frontal, ni coloque objetos encima del televisor, ya que la imagen podría resultar irregular o la pantalla de cristal líquido podría dañarse.
- Si se utiliza el televisor en un lugar frío, es posible que la imagen se oscurezca o que aparezca una mancha en la pantalla. Esto no significa que el televisor se ha estropeado. Este fenómeno irá desapareciendo a medida que aumente la temperatura.
- Si se visualizan imágenes fijas continuamente, es posible que se produzca un efecto de imagen fantasma que puede desaparecer transcurridos unos segundos.
- Cuando se utiliza el televisor, la pantalla y la carcasa se calientan. No se trata de un fallo de funcionamiento.
- La pantalla LCD contiene una pequeña cantidad de cristal líquido. Algunos tubos fluorescentes que utiliza este televisor también contienen mercurio. Siga la normativa local para deshacerse de él.

Tratamiento y limpieza de la superficie de la pantalla y la carcasa del televisor

Desenchufe el cable de alimentación conectado al televisor antes de limpiarlo.

Para evitar la degradación del material o del acabado de la pantalla, tenga en cuenta las siguientes precauciones.

- Para eliminar el polvo de la superficie de la pantalla y la carcasa, pase cuidadosamente un paño suave. Si no consigue eliminar completamente el polvo, humedezca ligeramente el paño

con una solución de detergente neutro poco concentrada.

- No utilice nunca estropajos abrasivos, productos de limpieza ácidos o alcalinos, detergente concentrado ni disolventes volátiles, como alcohol, bencina, diluyente o insecticida. Si utiliza este tipo de materiales o expone la unidad a un contacto prolongado con materiales de goma o vinilo, puede dañar el material de la superficie de la pantalla y de la carcasa.
- Se recomienda pasar la aspiradora periódicamente por los orificios de ventilación para que el televisor se ventile adecuadamente.
- Si necesita ajustar el ángulo del televisor, desplácelo lentamente para evitar que se desenganche del soporte.

Equipos opcionales

Sitúe los equipos opcionales o cualquier equipo que emita radiaciones electromagnéticas lejos del televisor. De lo contrario, la imagen puede aparecer distorsionada y/o pueden emitirse ruidos.

Pilas

- Coloque las pilas con la polaridad correcta.
- No utilice pilas de distintos tipos ni mezcle pilas nuevas con viejas.
- Sea respetuoso con el medio ambiente y deseche las pilas en los contenedores dispuestos para este fin. En ciertas regiones, la eliminación de las pilas está regulada. Consúltelo con las autoridades locales.
- Use el mando a distancia con cuidado. No lo deje caer ni lo pise, ni tampoco derrame sobre él ningún tipo de líquido.
- No deje el mando a distancia cerca de una fuente de calor, en un lugar expuesto a la luz solar directa ni en una habitación húmeda.

Cómo deshacerse del televisor



Tratamiento de los equipos eléctricos y electrónicos al final de su vida útil (aplicable en

la Unión Europea y en países europeos con sistemas de recogida selectiva de residuos)

Este símbolo en el equipo o el embalaje indica que el presente producto no puede ser tratado como residuo doméstico normal, sino que debe entregarse en el correspondiente punto de recogida de equipos eléctricos y electrónicos. Al asegurarse de que este producto sea desechado correctamente, Ud. ayuda a prevenir las consecuencias negativas para el medio ambiente y la salud humana que podrían derivarse de la incorrecta manipulación en el momento de deshacerse de este producto. El reciclaje de materiales ayuda a conservar los recursos naturales. Para recibir información detallada sobre el reciclaje de este producto, póngase en contacto con su ayuntamiento, el punto de recogida más cercano o el establecimiento donde ha adquirido el producto.



Tratamiento de las baterías al final de su vida útil (aplicable en la Unión Europea y en países

europeos con sistemas de recogida selectiva de residuos)

Este símbolo en la batería o en el embalaje indica que la batería proporcionada con este producto no puede ser tratada como un residuo doméstico normal. En algunas baterías este símbolo puede utilizarse en combinación con el símbolo químico. El símbolo químico del mercurio (Hg) o del plomo (Pb) se añadirá si la batería contiene más del 0,0005% de mercurio o del 0,004% de plomo. Al asegurarse de que estas baterías se desechan correctamente, Ud. ayuda a prevenir las consecuencias negativas para el medio ambiente y la salud humana que podrían derivarse de la incorrecta manipulación en el momento de deshacerse de la batería. El reciclaje de materiales ayuda a conservar los recursos naturales. En el caso de productos que, por razones de seguridad, rendimiento o mantenimiento de datos, sea necesaria una conexión permanente con la batería incorporada, esta batería solo deberá ser reemplazada por personal técnico cualificado para ello. Para asegurarse de que la batería será tratada correctamente, entregue el producto al final de su vida útil en un punto de recogida para el reciclado de aparatos eléctricos y electrónicos. Para las demás baterías, vea la sección donde se indica cómo quitar la batería del producto de forma segura. Deposite la batería en el correspondiente punto de recogida para el reciclado. Para recibir información detallada sobre el reciclaje de este producto o de la batería, póngase en contacto con el ayuntamiento, el punto de recogida más cercano o el establecimiento donde ha adquirido el producto.

Indicadores/Mando a distancia y controles del televisor

Mando a distancia y controles del televisor

Para los modelos KDL-46/40/37/32W5720/5730/5740, consulte el folleto independiente.

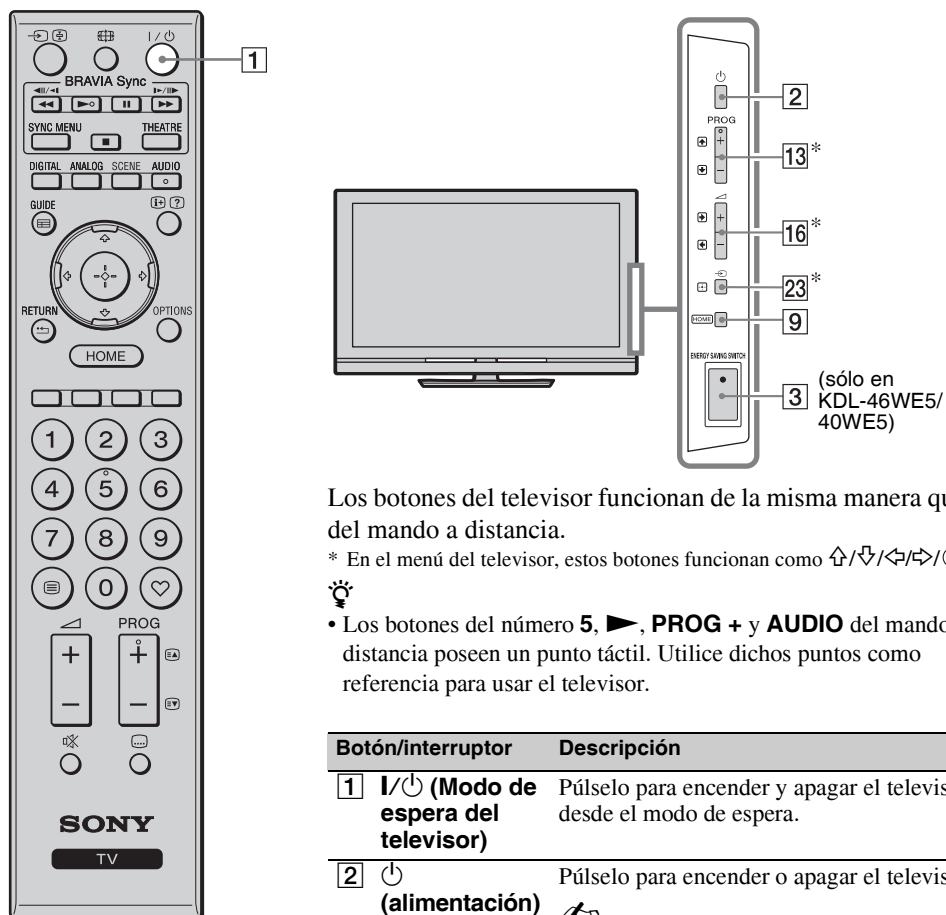



Los botones del televisor funcionan de la misma manera que los del mando a distancia.



* En el menú del televisor, estos botones funcionan como $\uparrow/\downarrow/\leftarrow/\rightarrow/+$.



- Los botones del número 5, \blacktriangleright , **PROG +** y **AUDIO** del mando a distancia poseen un punto táctil. Utilice dichos puntos como referencia para usar el televisor.

Botón/interruptor	Descripción
1 I/O (Modo de espera del televisor)	Púlselo para encender y apagar el televisor desde el modo de espera.
2 \updownarrow (alimentación)	Púlselo para encender o apagar el televisor.  <ul style="list-style-type: none">• Para apagar completamente el televisor (0 W, ningún consumo eléctrico), apáguelo y desenchufe el cable de la toma de corriente.
3 ENERGY SAVING SWITCH (sólo en KDL-46WE5/40WE5)	Púlselo para encender o apagar el televisor. Si ENERGY SAVING SWITCH está apagado, se reduce el consumo eléctrico. Si el televisor está en modo de espera cuando se apaga ENERGY SAVING SWITCH , si enciende ENERGY SAVING SWITCH , el televisor volverá sólo al modo de espera.  <ul style="list-style-type: none">• Si apaga ENERGY SAVING SWITCH, no podrá realizar algunas funciones como guardar los ajustes del reloj, descargar EPGs ni actualizar software.



-
- 4 SCENE** (excepto en los modelos KDL-46/40/37/32 W5720 W5730 W5740)
- Púlselo para mostrar el menú “Selección de escena”.
- Cuando seleccione el tipo de escena, se ajustará automáticamente la calidad del sonido y de la imagen de dicha escena.
- Pulse $\uparrow/\downarrow/\leftarrow/\rightarrow$ para elegir el tipo de escena y, a continuación, pulse \oplus .
- Cine:** Ofrece las escenas como si estuviera en un cine, con sonido dinámico.
- Foto:** Ofrece las escenas reproduciendo la textura y color de una foto impresa.
- Deportes:** Ofrece las escenas de forma realista y reproduciendo la sensación de estar en un estadio.
- Música:** Ofrece efectos de sonido similares a los de un concierto en directo.
- Juego:** Ofrece las escenas reproduciendo la gran calidad de imagen y sonido de los videojuegos.
- Gráficos:** Ofrece las escenas con mayor detalle y claridad para poder ver la pantalla durante más tiempo y reducir la fatiga de los ojos.
- Genérico:** Parámetros actuales del usuario.
- Auto:** La calidad óptima del sonido y de la imagen se ajusta automáticamente según la fuente de entrada aunque, dependiendo de los dispositivos conectados, quizás no se produzca ningún efecto diferente.
- 
- En modo digital, las opciones de “Escena” se aplican de forma separada para las imágenes de HD (alta definición) y SD (definición estándar).
 - Cuando active el Modo Teatro (página 13), el ajuste “Selección de escena” cambiará a “Cine” automáticamente.
-
- 5 AUDIO**
- En modo analógico:** Púlselo para cambiar el modo de sonido dual (página 37).
- En modo digital:** Púlselo para cambiar el idioma del programa que está viendo actualmente (página 42).
-
- 6  (Mostrar Info/Texto)**
- Cada vez que lo pulse, la pantalla cambiará de la siguiente forma:
- En modo digital:** Descripción del programa actual → Descripción del siguiente programa (sólo para Sony Guide).
- En modo analógico:** Modo de visualización y número de canal actuales → Información sobre el reloj
- En modo Texto:** Púlselo para mostrar información oculta (por ejemplo, las respuestas de un concurso) (página 15).
-

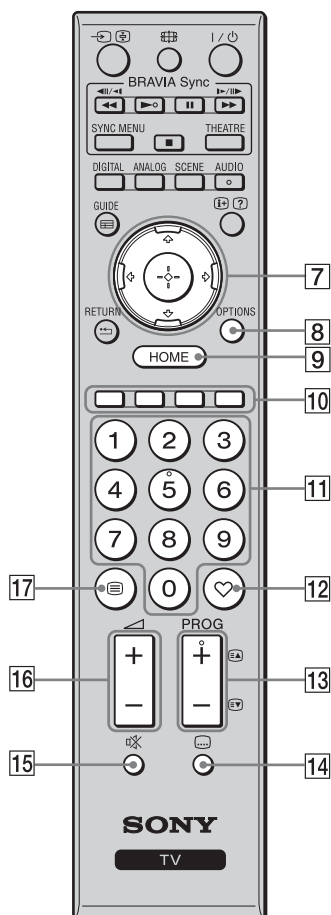

<p>7 </p>	<p>Pulse para desplazar el cursor de pantalla. Pulse para seleccionar/confirmar el elemento resaltado.</p> <p>Cuando reproduzca un archivo de fotos: Pulse para interrumpir/iniciar un pase de diapositivas. Pulse para seleccionar el archivo anterior. Pulse para seleccionar el siguiente archivo.</p> <p>Cuando reproduzca un archivo de música/vídeo: Pulse para interrumpir/iniciar la reproducción. Mantenga pulsado para avanzar/retroceder con rapidez y, a continuación, suelte el botón en el punto donde desea retomar la reproducción. Pulse para comenzar la reproducción desde el comienzo del archivo actual. Pulse para ir al siguiente archivo.</p>
<p>8 OPTIONS</p>	<p>Púlselo para mostrar una lista que contiene “Control de dispositivos” o accesos directos a algunos menús de ajuste. Utilice el menú “Control de dispositivos” para activar un equipo compatible con Control por HDMI. Las opciones disponibles pueden variar dependiendo de la fuente de entrada.</p>
<p>9 HOME</p>	<p>Púlselo para mostrar el menú TV Home (página 32).</p>
<p>10 Botones coloreados</p>	<p>Si los botones coloreados están disponibles, aparecerá una guía de funcionamiento en la pantalla.</p>
<p>11 Botones numéricos</p>	<p>En modo TV: Púlselos para seleccionar canales. Para los canales número 10 y posteriores, pulse rápidamente el siguiente dígito.</p> <p>En modo Texto: Púlselos para introducir un número de página.</p>
<p>12 (Favoritos)</p>	<p>Púlselo para mostrar la Lista favoritos que ha especificado (página 21).</p>
<p>13 PROG +/- </p>	<p>En modo TV: Púlselos para seleccionar el canal siguiente (+) o anterior (-).</p> <p>En modo Texto: Púlselos para seleccionar la página siguiente () o anterior ()</p>
<p>14 (Configuración de subtítulos)</p>	<p>Púlselo para cambiar el idioma de los subtítulos (página 42) (sólo en modo digital).</p>
<p>15 (eliminar sonido)</p>	<p>Púlselo para eliminar el sonido. Vuelva a pulsarlo para recuperar el sonido.</p> <p></p> <ul style="list-style-type: none"> • En modo de espera, púlselo si desea encender el televisor sin sonido.
<p>16 (Volumen)</p>	<p>Púlselos para ajustar el volumen.</p>
<p>17 (Texto)</p>	<p>Púlselo para mostrar información del teletexto (página 15).</p>

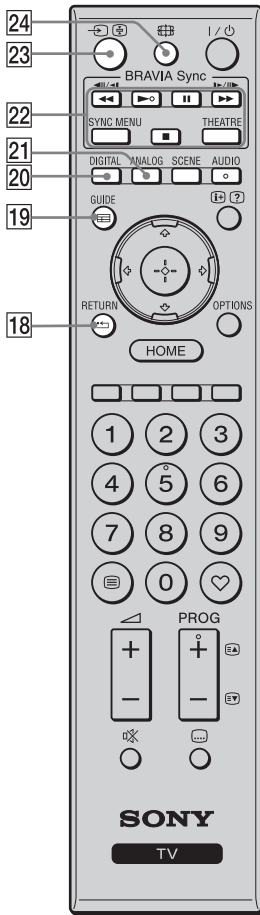

18 RETURN	Púlselo para volver a la pantalla anterior del menú mostrado. Cuando reproduzca un archivo de fotos/música/vídeo: Púlselo para parar la reproducción. (La pantalla vuelve a la lista de carpetas o archivos.)
19 GUIDE (EPG)	Púlselo para mostrar la Guía del Programa Electrónico Digital (EPG) (página 17).
20 DIGITAL	Púlselo para mostrar el último canal digital que se ha visto. Cuando vea imágenes del equipo conectado: Púlselo para volver al modo de TV normal.
21 ANALOG	Púlselo para mostrar el último canal analógico que se ha visto. Cuando vea imágenes del equipo conectado: Púlselo para volver al modo de TV normal.
22 BRAVIA Sync	<p>: Puede utilizar el equipo compatible con BRAVIA Sync que esté conectado al televisor.</p> <p>SYNC MENU: Muestra el menú del equipo de HDMI conectado. Mientras ve otras pantallas de entrada o programas de televisión, “Selección Disp. HDMI” aparece cuando se pulsa el botón.</p> <p>THEATRE: Puede activar o desactivar el Modo Teatro. Si el Modo Teatro está activado, se configuran automáticamente la calidad de sonido (si el televisor está conectado a un sistema de audio que emplea un cable HDMI) y la calidad de imagen óptimas para contenidos de película.</p> <p></p> <ul style="list-style-type: none"> • Si apaga el televisor, también se desactiva el Modo Teatro. • Cuando cambie el ajuste “Selección de escena”, Modo Teatro se desactivará automáticamente. • “Control por HDMI” (BRAVIA Sync) sólo está disponible con equipos Sony conectados que llevan el logotipo BRAVIA Sync o BRAVIA Theatre Sync o son compatibles con el Control por HDMI.
23 (Selección de fuente de entrada/ Bloqueo de Texto)	<p>En modo TV: Púlselo para mostrar la lista de entradas.</p> <p>En modo Texto: Púlselo para mantener la página actual.</p>
24 (Modo de pantalla)	Púlselo para cambiar el formato de pantalla (página 16).

Indicadores

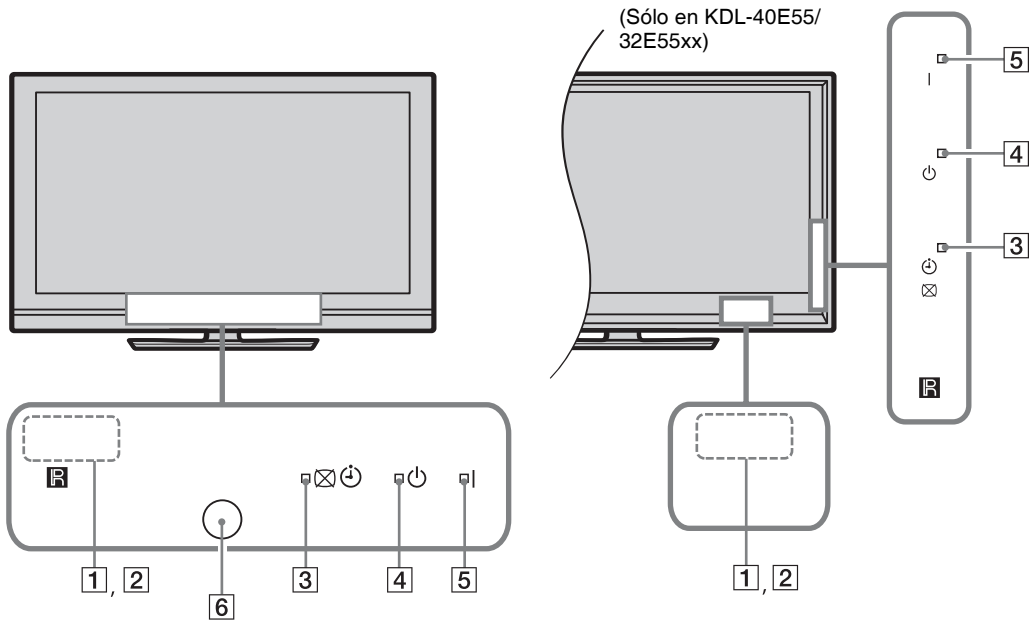

Indicador	Descripción
1 Sensor de luz	No coloque nada sobre el sensor ya que podría afectar a su funcionamiento (página 34).
2 Sensor del mando	Recibe señales del mando a distancia. No coloque nada sobre el sensor. Podría funcionar mal.
3 ⊗ ⏻ (Sin imagen / Temporizador)	Si selecciona “Sin imagen” (página 33), aparece una luz verde. Se enciende una luz naranja cuando está activado el temporizador (páginas 20, 33).
4 ⏻ (Modo de espera)	Cuando el televisor está en modo de espera, se enciende una luz roja.
5 I (alimentación)	Cuando el televisor está encendido, aparece una luz verde.
6 Sensor de presencia (Sólo en KDL-46WE5/ 40WE5)	No coloque nada sobre el sensor ya que podría afectar a su funcionamiento (página 33).

Acerca de la guía de funcionamiento que aparece en pantalla



Guía de funcionamiento

Ejemplo: Pulse **⊕** o **⏻** **RETURN** (ver **7** (página 12) o **18** (página 13)).

La guía de funcionamiento ayuda al usuario a utilizar el televisor con el mando a distancia y aparece en la parte inferior de la pantalla. Utilice los botones del mando a distancia que se muestran en la guía.

Ver la televisión

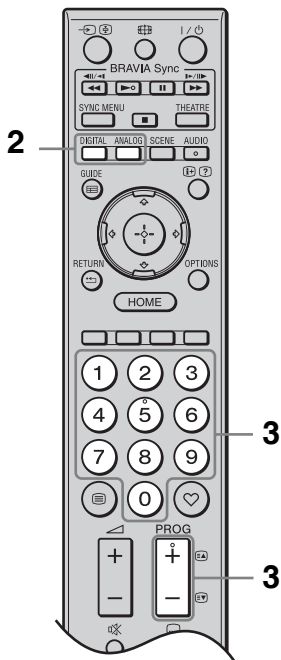
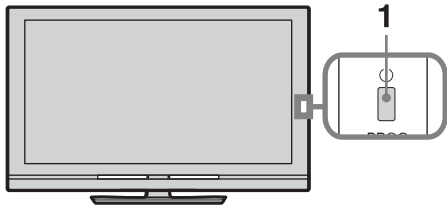

- 1 Pulse en el televisor para encenderlo.
Si no puede encender el televisor, encienda el **ENERGY SAVING SWITCH** (página 10) (sólo en KDL-46WE5/40WE5).
Cuando el televisor esté en modo de espera (el indicador (modo de espera) de la parte frontal del televisor es rojo), pulse en el mando a distancia para encender el televisor.
- 2 Pulse **DIGITAL** para cambiar a modo digital o pulse **ANALOG** para cambiar a modo analógico.

Los canales disponibles varían en función del modo.

- 3 Pulse los botones numéricos o **PROG +/-** para seleccionar el canal de televisión.

Cómo seleccionar un programa digital utilizando la Guía del Programa Electrónico Digital (EPG) (página 17).

En modo digital

Aparecerá información durante poco tiempo. En la información pueden indicarse los siguientes iconos.

- : Servicio de radio
- : Servicio de suscripción/codificado
- : Múltiples idiomas de audio disponibles
- : Subtítulos disponibles
- : Subtítulos disponibles para personas con problemas auditivos
- : Edad mínima recomendada para el programa actual (de 4 a 18 años)
- : Bloqueo TV

Acceder al Texto

Pulse . Cada vez que pulse , la pantalla cambiará cíclicamente de la siguiente forma: Texto e imagen de televisión → Texto → Texto no disponible (salir del servicio de Texto)

Para seleccionar una página, pulse los botones numéricos o .

Para congelar una página, pulse .

Para mostrar información oculta, pulse .



- También puede saltar directamente a una página seleccionando el número de página que aparece en pantalla. Pulse y para seleccionar el número de página y, a continuación, pulse .
- Cuando aparecen cuatro elementos de colores en la parte inferior de la página de Texto, puede acceder a las páginas de forma rápida y fácil (FastText). Pulse el botón de color correspondiente para acceder a la página deseada.

Cómo cambiar el Formato de Pantalla manualmente

Pulse  varias veces para elegir el Formato de Pantalla que desee.

Optimizada*

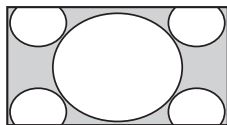

Amplía la zona central de la imagen. Los bordes izquierdo y derecho se alargan para ocupar la pantalla de 16:9.

4:3

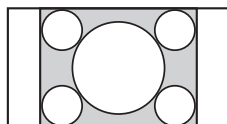

Muestra la imagen en formato 4:3 en su tamaño original. Aparecen las barras laterales para ocupar la pantalla de 16:9.

Horizontal

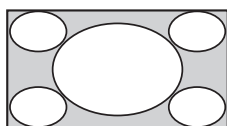

Amplia la imagen en formato 4:3 en sentido horizontal para ocupar la pantalla de 16:9.

Zoom*

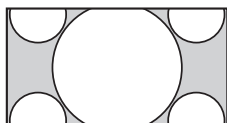

Muestra la imagen en Cinemascope (formato panorámico) con la proporción correcta.

14:9*

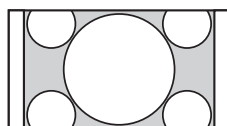

Muestra la imagen en formato 14:9 con las proporciones correctas. Como resultado, aparecerán barras laterales en la pantalla.

* Es posible que las partes superior e inferior de la imagen aparezcan cortadas. Puede ajustar la posición vertical de la imagen. Pulse  para desplazar la imagen hacia arriba o hacia abajo (por ejemplo, para leer los subtítulos).



• Si selecciona “Optimizada”, es posible que no se vean algunos caracteres y/o letras en las partes superior e inferior de la imagen. Si así ocurre, ajuste “Tamaño Vertical” en el menú “Control de pantalla” (página 37).



• Si “Autoformato” (página 37) está ajustado en “Sí”, el televisor selecciona automáticamente el mejor modo para la emisión en cuestión.

- Si las imágenes con fuentes 720p, 1080i o 1080p aparecen con bordes negros, seleccione “Optimizada” o “Zoom” para ajustar las imágenes.

Cómo utilizar el Sistema GUIDE Plus+™ y la Guía del Programa Electrónico Digital (EPG)

Esta prestación está disponible cuando:

- puede recibir emisión digital.
- selecciona “Antena” en “ 5: Cómo realizar la configuración inicial”.

Es posible que esta función no esté disponible en algunos países/regiones.

Para cambiar GUIDE (Sony Guide o GUIDE Plus+), consulte la página 43.

GUIDE Plus+ funciona plenamente sólo si los datos GUIDE Plus+ están disponibles digitalmente. Consulte en el sitio web de GUIDE Plus+ si puede disponer de DTT GUIDE Plus+ en su país.



Cuando utilice GUIDE Plus+, se recomienda apagar el televisor mediante el botón de modo de espera del mando a distancia en lugar de hacerlo con el botón del televisor. De esta manera, se actualizará la información sobre los programas.

Utilización de GUIDE Plus+

Utilice el sistema GUIDE Plus+ para encontrar el programa que desea ver. Esta prestación permite buscar programas por categorías y por palabras clave. El programa GUIDE Plus+ ofrece información sobre la programación de los próximos ocho días como máximo. No olvide realizar la Configuración inicial (página 6) para utilizar este servicio.

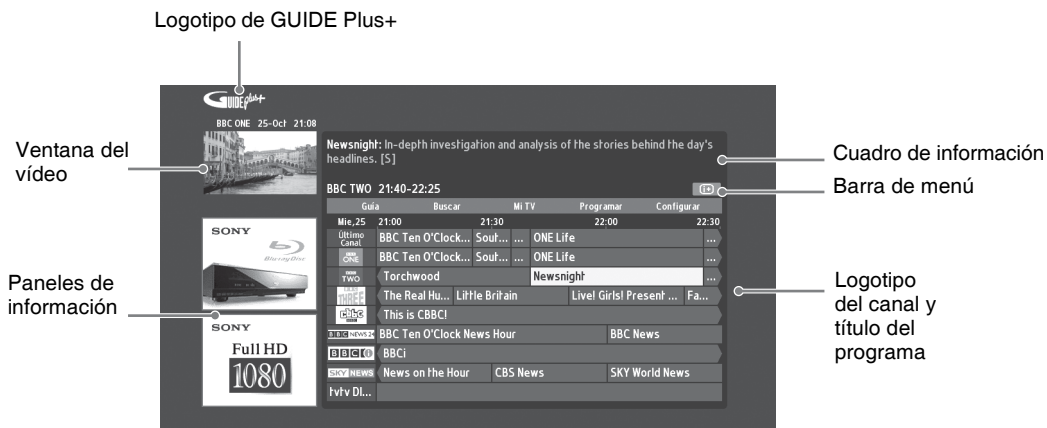

Componentes del sistema GUIDE Plus+











- La imagen mostrada anteriormente puede variar según el país/región.
- Los paneles de información no son facilitados por Sony sino que son anuncios del socio de marca.
- La barra de acciones varía en función de la ubicación del cursor y también varía si se está en dentro de la ventana de configuración.

1 Pulse **GUIDE**.

2 Realice la operación deseada de las que se indican en la siguiente tabla o se muestran en la pantalla.

Para	Haga lo siguiente
Ver un programa	<p>Pulse / / / para seleccionar el programa y, a continuación, pulse .</p>  <ul style="list-style-type: none"> • La información sobre el programa aparecerá en el cuadro de información. • Pulse para ampliar el cuadro de información y obtener un resumen más detallado. • Puede utilizar PROG +/- para avanzar/retroceder en las listas. Pulse BRAVIA Sync / para avanzar al siguiente día o retroceder al día anterior.
Apagar la Guía del televisor	Pulse GUIDE para salir de la Guía del televisor
Configurar un programa para que aparezca automáticamente en pantalla cuando empiece – Recordatorio	<p>Pulse / / / para seleccionar el programa futuro que desea ver y, a continuación, pulse el botón verde.</p>  <ul style="list-style-type: none"> • Para cancelar el recordatorio, pulse el botón rojo cuando “Recordatorio” esté resaltado o utilice “Programar” en la barra de menú. • Si coloca el televisor en modo de espera, se encenderá automáticamente cuando el programa esté a punto de empezar.
Barra de menú	<p>Pulse varias veces para acceder a la barra de menú. Pulse / para seleccionar el área. (“Guía”, “Buscar”, “Mi TV”, “Programar” y “Configurar”)</p> <p>Puede ver un programa o establecer un recordatorio en la zona “Guía”.</p>
Buscar un programa – Buscar	<p>Puede encontrar, fácil y rápidamente, algún programa que le interese o puede establecer un recordatorio por categoría (p. ej., Deporte) o subcategoría (p. ej., Fútbol) de programa.</p> <ol style="list-style-type: none"> 1 Seleccione “Buscar” en la barra de menú y, a continuación, pulse sólo una vez. 2 Pulse / / / para seleccionar una categoría o subcategoría y, a continuación, pulse .
Busque su palabra clave – Mi Selección	<p>Además de las categorías y subcategorías estándar, también puede configurar sus propias palabras clave de búsqueda.</p> <ol style="list-style-type: none"> 1 Seleccione “Mi Selección” en la zona “Buscar” de la barra de menú. 2 Pulse el botón amarillo para añadir una palabra clave y aparecerá el teclado virtual. 3 Utilice dicho teclado para introducir la palabra clave. 4 Confirme la palabra con el botón verde. 5 La palabra clave aparecerá en “Mi Selección”. 6 Seleccione la palabra clave y pulse para iniciar una búsqueda según dicha palabra.

Para	Haga lo siguiente
Establecer un perfil y recibir consejos según las preferencias – Mi TV	<p>La zona “Mi TV” permite configurar un perfil personal. Puede crear un perfil personal por canales, categorías y/o palabras clave.</p> <p>La zona “Mi TV” le da consejos para que encuentre fácil y rápidamente algún programa que le interese o para establecer un recordatorio.</p> <p>Cómo establecer el perfil:</p> <ol style="list-style-type: none"> 1 Resalte “Mi TV” en la barra de menú y pulse el botón verde para establecer el perfil. 2 Pulse  para seleccionar canales, categorías o palabras clave. 3 Pulse el botón amarillo para añadir un canal, categoría o palabra clave al perfil. 4 Pulse  para seleccionar un canal, categoría o palabra clave y, a continuación, pulse . 5 Repita los pasos 2 a 4 para añadir más elementos. 6 Pulse  para activar el perfil. <p></p> <ul style="list-style-type: none"> • Puede borrar o editar con los botones rojo y verde.
Borrar y editar el recordatorio – Programar	<ol style="list-style-type: none"> 1 Seleccione “Programar” en la barra de menú 2 Pulse  para borrar o editar con los botones rojo y verde. <p></p> <ul style="list-style-type: none"> • Si no se establece ningún recordatorio, aparece “Ningún programa”. Pulse  para resaltar “Frecuencia” (p. ej., todas las semanas) o “Ajuste de tiempo” (p. ej., ajuste de tiempo del recordatorio: 10 min antes). Puede cambiar estos ajustes pulsando los botones coloreados.
Configure el sistema GUIDE Plus+ según su situación personal – Configurar	<ol style="list-style-type: none"> 1 Seleccione “Configurar” en la barra de menú. 2 Pulse  para seleccionar los siguientes elementos que desee configurar. <p>“Preferencias”: Puede cambiar el idioma de pantalla, cambiar el ajuste de tiempo del recordatorio y establecer la descarga nocturna.</p> <p>“Comenzar la secuencia de instalación”: Esta prestación sirve para reiniciar fácilmente la instalación desde cero. Se borrarán todos los datos actuales de los listados de televisión.</p> <p>“Descarga manual”: Actualiza inmediatamente los listados de televisión. Si el televisor está apagado durante varios días, los listados no se actualizarán automáticamente. En tal caso, utilice esta prestación para actualizar los listados.</p> <p>Pantalla “Información sistema GUIDE Plus+”: Muestra información sobre el sistema GUIDE Plus+. Esta pantalla ofrece varios valores útiles para solucionar averías.</p>

Cómo utilizar la Guía del Programa Electrónico Digital (EPG)



- 1 En modo digital, pulse **GUIDE**.
- 2 Realice la operación deseada de las que se indican en la siguiente tabla o se muestran en la pantalla.

Es posible que esta función no esté disponible en algunos países/regiones. Para cambiar GUIDE (Sony Guide o GUIDE Plus+), consulte la página 43.

Para	Haga lo siguiente
Ver un programa	Pulse $\leftarrow/\rightarrow/\leftarrow/\rightarrow$ para seleccionar el programa y, a continuación, pulse \oplus .
Apagar la EPG	Pulse GUIDE .
Clasificar la información de los programas por categorías – Lista de Categorías	<ol style="list-style-type: none"> 1 Pulse el botón azul. 2 Pulse \leftarrow/\rightarrow para seleccionar una categoría y, a continuación, pulse \oplus. <p>El nombre de la categoría (p. ej., “Informativos”) contiene todos los eventos correspondientes a la categoría seleccionada.</p>
Configurar un programa para que aparezca automáticamente en pantalla cuando empiece – Recordatorio	<ol style="list-style-type: none"> 1 Pulse $\leftarrow/\rightarrow/\leftarrow/\rightarrow$ para seleccionar el programa futuro que desea ver y, a continuación, pulse Ⓜ. 2 Pulse \leftarrow/\rightarrow para seleccionar “Recordatorio” y, a continuación, pulse \oplus. <p>Aparecerá el símbolo Ⓜ junto a la información sobre el programa. El indicador Ⓜ Ⓜ situado en la parte frontal del televisor se ilumina en naranja.</p> <p> Si coloca el televisor en modo de espera, se encenderá automáticamente cuando empiece el programa.</p>
Cancelar el recordatorio – Cancelar temporizador	<ol style="list-style-type: none"> 1 Pulse Ⓜ. 2 Pulse \leftarrow/\rightarrow para seleccionar “Lista del Temporizador” y, a continuación, pulse \oplus. 3 Pulse \leftarrow/\rightarrow para seleccionar el programa que desea cancelar y, a continuación, pulse Ⓜ. 4 Pulse \leftarrow/\rightarrow para seleccionar “Cancelar temporizador” y, a continuación, pulse \oplus. <p>Aparecerá una pantalla en la que deberá confirmar si desea cancelar el programa.</p> <ol style="list-style-type: none"> 5 Pulse \leftarrow/\rightarrow para seleccionar “Sf” y, a continuación, pulse \oplus.

Utilización de la lista de Favoritos

Favoritos analógicos



Lista de Favoritos analógicos

La lista de Favoritos permite seleccionar programas de una lista de hasta 16 canales favoritos que haya especificado.

- 1 En modo analógico, pulse ♥.
- 2 Realice la operación deseada de las que se indican en la siguiente tabla o se muestran en la pantalla.

Para	Haga lo siguiente
Ver un canal	Pulse ⊕.
Ocultar la lista de Favoritos	Pulse ♥.
Añadir un canal actual a la lista de Favoritos	Pulse ⇄ para seleccionar “Añadir a Favoritos” y, a continuación, pulse ⊕.
Eliminar un canal de la Lista de Favoritos	<ol style="list-style-type: none"> 1 Pulse ⇄ para seleccionar “Editar Favoritos” y, a continuación, pulse ⊕. Aparecerá la pantalla “Configuración de favoritos”. 2 Pulse ⇄ para seleccionar el número de canal y, a continuación, pulse ⊕. 3 Pulse ⇄ para seleccionar “-” y, a continuación, pulse ⊕.

Favoritos digitales



Lista de Favoritos digitales

Puede realizar hasta cuatro listas de canales favoritos.

- 1 En modo digital, pulse ♥.
- 2 Realice la operación deseada de las que se indican en la siguiente tabla o se muestran en la pantalla.

Para	Haga lo siguiente
Ocultar la lista de Favoritos	Pulse RETURN .
Añadir o eliminar canales de la lista de Favoritos	<ol style="list-style-type: none"> 1 Pulse el botón azul. Vaya al paso 2 cuando añada canales por primera vez o si la lista de Favoritos está vacía. 2 Pulse el botón amarillo para seleccionar la lista de Favoritos que desea editar. 3 Pulse ⇄ para elegir el canal que desea añadir o eliminar y, a continuación, pulse ⊕.
Ver un canal	<ol style="list-style-type: none"> 1 Pulse el botón amarillo para seleccionar una lista de Favoritos. 2 Pulse ⇄ para seleccionar un canal y, a continuación, pulse ⊕.
Eliminar todos los canales de la lista de Favoritos	<ol style="list-style-type: none"> 1 Pulse el botón azul. 2 Pulse el botón amarillo para seleccionar la lista de Favoritos que desea editar. 3 Pulse el botón azul. 4 Pulse ⇄ para seleccionar “Sf” y, a continuación, pulse ⊕.

Utilización de equipos opcionales

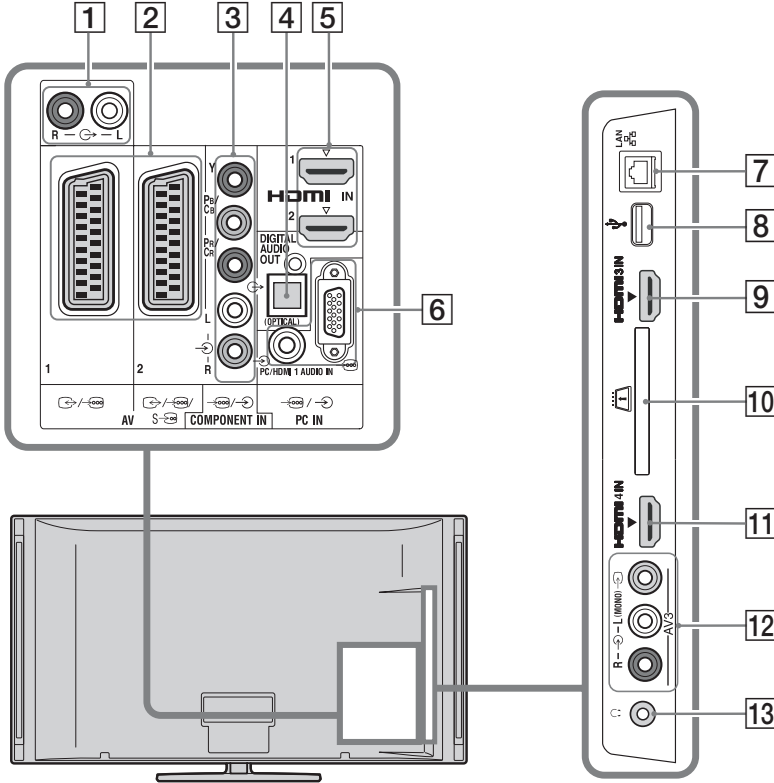

Conexión de equipos opcionales

Puede conectar una amplia gama de equipos opcionales a su televisor.



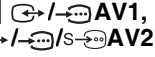

Conexión de equipos de audio-vídeo (orden de calidad, alta a baja)







Conectar a	Conectar con	Descripción
5, 9, 11 HDMI IN 1, 2, 3, o 4	Cable HDMI	Las señales digitales de vídeo y audio provienen del equipo conectado. Además, si conecta el equipo compatible con Control por HDMI, puede mantenerse la comunicación con el equipo conectado (página 40). Si el equipo posee una toma/conector DVI, conecte la toma/conector DVI a la toma/conector HDMI IN 1 a través de la interfaz del adaptador de DVI - HDMI (no suministrado), y conecte las tomas/conectores de salida de audio del equipo a las tomas/conectores de entrada de audio de las tomas/conectores HDMI IN 1.
		<ul style="list-style-type: none">• Sólo puede utilizar un cable de HDMI autorizado que lleve el logotipo de HDMI. Se recomienda utilizar un cable de HDMI de Sony (tipo alta velocidad).• Cuando conecte un sistema de audio compatible con Control por HDMI, conéctelo también a la toma/conector DIGITAL AUDIO OUT (OPTICAL).

Conectar a	Conectar con	Descripción
3  COMPONENT IN	Cable de vídeo de componente, cable de audio	
2  AV1, AV2	Cable EUROCONECTOR	Si conecta un decodificador analógico, el sintonizador del televisor envía señales codificadas al decodificador, que las decodifica antes de volver a enviarlas.
12  AV3, y AV3	Cable de vídeo compuesto	Si conecta un equipo monoaural, hágalo a la toma  AV3 L.

Conexión de equipos de audio/portátiles



Conectar a	Conectar con	Descripción
1 	Cable de audio	Puede escuchar el sonido del televisor en el equipo de audio Hi-Fi conectado.
4 DIGITAL AUDIO OUT (OPTICAL)	Cable de audio óptico	Puede escuchar el sonido del televisor en el sistema de Home Theatre con entrada digital conectado.
8  USB	Cable USB	Puede disfrutar de archivos de fotos/música/vídeo guardados en una cámara o videocámara digitales Sony (página 25).

Conexión de otros equipos

Conectar a	Conectar con	Descripción
6  PC IN	Cable de PC con ferritas, cable de audio	Se recomienda utilizar un cable de PC con ferritas como el "Conector, D-sub 15" (ref. 1-793-504-11, disponible en el servicio técnico de Sony) o similar.
7  LAN	Cable LAN	Puede disfrutar de los contenidos guardados en dispositivos compatibles con DLNA a través de una red (página 28).
10  CAM (Módulo de acceso condicional)		<p>Ofrece acceso a servicios de televisión de pago. Para obtener más información, consulte el manual de instrucciones suministrado con su módulo CAM.</p> <p>Para utilizar el módulo CAM, extraiga la tarjeta "ficticia" de la ranura CAM y, a continuación, apague el televisor e inserte la tarjeta CAM en la ranura. Cuando no esté utilizando el módulo CAM, le recomendamos que mantenga insertada la tarjeta "ficticia" en la ranura CAM.</p> <p></p> <ul style="list-style-type: none"> No introduzca la tarjeta inteligente directamente en la ranura CAM (Módulo de Acceso Condicional) del televisor. Debe introducirla en el Módulo de Acceso Condicional suministrado por su distribuidor autorizado y, posteriormente, introducir el Módulo en la ranura CAM. <p></p> <ul style="list-style-type: none"> El CAM no puede utilizarse en algunos países/áreas. Consulte a su distribuidor autorizado.
13  Auriculares		Puede escuchar el sonido del televisor con auriculares.

Ver imágenes de los equipos conectados

Encienda el equipo conectado y, a continuación, realice la siguiente operación.

- 1 Pulse .
- 2 Pulse  para seleccionar la fuente de entrada deseada y, a continuación, pulse .

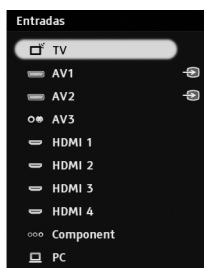

Para equipos conectados a las tomas de euroconector mediante un cable euroconector de 21 pines

Inicie la reproducción en el equipo conectado. La imagen del equipo conectado aparece en la pantalla.

Para un vídeo sintonizado automáticamente





En modo analógico, pulse **PROG +/-**, o los botones numéricos para seleccionar el canal de vídeo.

Ver dos imágenes simultáneamente – PAP (imagen e imagen)

Puede ver dos imágenes (entrada externa y programa de televisión) simultáneamente en la pantalla.



• Esta función no está disponible con entrada de PC.

- 1 Pulse **OPTIONS**.
- 2 Pulse  para seleccionar “PIP/PAP” y, a continuación, pulse .
- 3 Pulse  para seleccionar “PAP” y, a continuación, pulse .

La imagen del equipo conectado aparece en el lado izquierdo y el programa de televisión, en el lado derecho.





- 4 Pulse los botones numéricos o **PROG +/-** para seleccionar el canal de televisión.

Para volver al modo de una sola imagen

Pulse  **RETURN**.

Ver dos imágenes simultáneamente – PIP (imagen dentro de imagen)

Puede ver dos imágenes (entrada externa y programa de televisión) simultáneamente en la pantalla.

- 1 Pulse **OPTIONS**.
- 2 Pulse  para seleccionar “PIP/PAP” y, a continuación, pulse .
- 3 Pulse  para seleccionar “PIP” y, a continuación, pulse .

La imagen del PC conectado aparece a pantalla completa y el programa de televisión, en la pantalla pequeña. Puede utilizar  para cambiar la posición de la pantalla del programa de televisión.

- 4 Pulse los botones numéricos o **PROG +/-** para seleccionar el canal de televisión.

Para volver al modo de una sola imagen

Pulse  **RETURN**.



- Puede activar la imagen audible pulsando .

Cómo reproducir Fotos/ Música/Vídeo mediante USB

Puede disfrutar de archivos de fotografías/música/vídeo guardados en una cámara o videocámara digitales Sony mediante un cable USB o el dispositivo de almacenamiento de USB del televisor.

- 1 Conecte al televisor un dispositivo de USB compatible.
- 2 Pulse **HOME**.
- 3 Pulse \leftarrow/\rightarrow para seleccionar “Foto”, “Música”, o “Vídeo”.
- 4 Pulse \uparrow/\downarrow para seleccionar un dispositivo de USB y, a continuación, pulse \oplus .
Aparecerá la lista de carpetas o archivos. Para mostrar una lista de imágenes reducidas, pulse el botón amarillo mientras se ve la lista en pantalla.
- 5 Pulse \uparrow/\downarrow para seleccionar un archivo o carpeta y, a continuación, pulse \oplus .
Cuando seleccione una carpeta, seleccione un archivo y, a continuación, pulse \oplus . Comienza la reproducción.

Inicio automático de la reproducción de fotos

El televisor comienza automáticamente a reproducir fotos cuando éste se enciende y cuando se enciende y se conecta al puerto USB una cámara digital u otro dispositivo que almacene archivos de fotos (página 39).



- Mientras el televisor accede a los datos del dispositivo de USB, tenga en cuenta lo siguiente:
 - No apague el televisor ni el dispositivo de USB conectado.
 - No desconecte el cable USB.
 - No extraiga el dispositivo de USB.
 Los datos del dispositivo de USB podrían dañarse.
- Sony no asume ninguna responsabilidad por los daños o pérdida de datos producidos en la unidad de grabación debido al mal funcionamiento de los dispositivos conectados o del televisor.
- La reproducción no se inicia automáticamente si el televisor se enciende después de conectar la cámara digital u otro dispositivo al puerto USB.
- Puede registrar la música de fondo que desea reproducir durante un pase de diapositivas utilizando Foto. Para ello, pulse **OPTIONS** y, a continuación, seleccione “Añadir a pase de diap.” mientras se reproduce la música.

- La reproducción mediante USB es compatible con los siguientes formatos de archivos de fotos:
 - JPEG (archivos con formato JPEG que llevan la extensión “.jpg”, compatibles con DCF 2.0 o Exif 2.21)
 - RAW (archivos con formato ARW/ARW 2.0 y extensión “.arw”. Sólo para previsualización.)
- La reproducción mediante USB es compatible con el siguiente formato de archivos de música:
 - MP3 (archivos con la extensión “.mp3” que no están protegidos por copyright)
- La reproducción mediante USB es compatible con los siguientes formatos de archivo de vídeo:
 - MPEG1 (archivos con la extensión “.mpg”)
- El Inicio Automático de la reproducción de las fotos sólo funciona con los archivos de fotos de la carpeta de la cámara digital más reciente (compatible con DCF, carpeta “DCIM” de mayor numeración).
- La reproducción no se inicia automáticamente si están conectadas algunas cámaras digitales (como cámaras con memoria interna).
- El nombre del archivo y de la carpeta sólo pueden estar en inglés.
- Si conecta una cámara de fotos digital Sony, ajuste el modo de conexión de USB de la cámara en Auto o “Mass Storage”. Si desea más información sobre el modo de conexión de USB, consulte las instrucciones de su cámara digital.
- En el siguiente sitio web encontrará información actualizada sobre los dispositivos de USB compatibles. <http://support.sony-europe.com/TV/compatibility/>
- Utilice un dispositivo de almacenamiento de USB compatible con los estándares de la Clasificación de Almacenamiento Masivo de USB.

Cómo mostrar una foto — Fotograma

Puede mostrar una foto en la pantalla durante el periodo de tiempo seleccionado. Transcurrido dicho periodo, el televisor cambia automáticamente a modo de espera.

- 1 Seleccione una foto.
Puede seleccionar una foto del dispositivo de USB conectado o de la carpeta de imágenes predeterminada. Encontrará más información sobre cómo seleccionar una foto en la página 25.
- 2 Pulse **OPTIONS** mientras se muestra la foto seleccionada y, a continuación, pulse \uparrow/\downarrow para seleccionar “Imagen de fotograma” y pulse \oplus .
- 3 Pulse \leftarrow **RETURN** varias veces para volver al menú de Uso doméstico .

- 4** Pulse \leftarrow/\rightarrow para seleccionar “Foto” y, a continuación, seleccione “Fotograma” y pulse \oplus .

El televisor cambiará a modo Fotograma y la foto seleccionada aparecerá en pantalla.

Cómo ajustar el tiempo que la foto aparece en pantalla

Pulse **OPTIONS** y, a continuación, seleccione “Duración” y pulse \oplus .

Posteriormente, seleccione la duración y pulse \oplus .

Aparecerá el contador en la pantalla.

Para volver a XMB™

Pulse  **RETURN**.



- Si se elige la foto desde un dispositivo de USB, éste debe permanecer conectado al televisor.
- Si “Desconex. Aut.” está activada, el televisor cambia automáticamente a modo de espera.

Cómo mostrar una foto y su ubicación en el mapa

Si utiliza una cámara digital con función GPS, puede mostrar una foto con un mapa del lugar en el que se tomó dicha foto. Para ello, debe utilizar la función de registro de longitud y latitud del GPS. La información cartográfica se descarga del servicio de mapas online de Internet por lo que se necesita conexión a la red y el televisor debe estar conectado a la red (página 28).

- 1** Seleccione una foto (página 25).
- 2** Pulse los botones verde/rojo para ampliar/reducir el mapa.

Para cambiar la posición de visualización del mapa en la pantalla del televisor, pulse el botón azul varias veces.



- El servicio de mapas online es suministrado por terceros así que dicho servicio puede sufrir cambios o interrumpirse sin previo aviso.
- La posición indicada en el mapa puede variar en función de la cámara digital.
- Si el televisor no se conecta a Internet o finaliza el servicio de mapas online, sólo aparecerá un mapa a gran escala sin opción de ampliarlo ni reducirlo.



- Puede mostrarse un mapa si los datos Exif de la foto incluyen información sobre la fecha y la información sobre la longitud y la latitud (“archivos de registro”) se ha guardado con un GPS de Sony. Siga este procedimiento.

- 1** Conecte el GPS al puerto USB.
- 2** Pulse **HOME**.
- 3** Pulse \leftarrow/\rightarrow para seleccionar “Foto”.
- 4** Pulse \uparrow/\downarrow para seleccionar el GPS y, a continuación, pulse \oplus .
- 5** Seleccione los siguientes elementos empleando \uparrow/\downarrow y, a continuación, ajústelos utilizando \leftarrow/\rightarrow .
 - Zona horaria
 - Horario de verano
- 6** Seleccione “Aceptar” y pulse \oplus .
Se cargan los archivos de registro de GPS.
- 7** Desconecte el GPS y conecte el dispositivo en el que desea almacenar la foto.
- 8** Seleccione una foto (página 25).
- 9** Pulse los botones verde/rojo para ampliar/reducir el mapa.

Cómo utilizar BRAVIA Sync con Control por HDMI

El Control por HDMI permite que el televisor se comunique con el equipo conectado que es compatible con dicha función, mediante el uso de HDMI CEC (control de electrónica de consumo).

Por ejemplo, si conecta un equipo Sony compatible con el Control por HDMI (con cables HDMI), puede controlarlos conjuntamente.

Compruebe que ha conectado el equipo correctamente y realice todos los ajustes necesarios.

Control por HDMI

- Apaga automáticamente el equipo conectado cuando coloca el televisor en modo de espera utilizando el mando a distancia.
- Enciende automáticamente el televisor y cambia la entrada al equipo conectado cuando dicho equipo comienza a reproducir.
- Si enciende un sistema de audio conectado mientras el televisor está encendido, la salida de sonido cambia del altavoz del televisor al sistema de audio.
- Ajusta el volumen (◀ +/–) y elimina el sonido (⊗) de un sistema de audio conectado.
- Puede utilizar el equipo de Sony conectado y con logotipo BRAVIA Sync empleando el mando a distancia del televisor. Pulse:
 - ◀▶/▶▶/||▶▶/■ para activar el equipo conectado directamente.
 - **SYNC MENU** para mostrar el menú del equipo HDMI conectado en pantalla.
Después de mostrar el menú, puede activar la pantalla del menú con ◀/▶/◀/▶, ⊕, botones coloreados y ◀ **RETURN**.
 - **OPTIONS** para mostrar “Control de dispositivos” y, a continuación, seleccione una opción de “Opciones” y “Lista de contenidos” para activar el equipo.
 - Consulte el manual de instrucciones del equipo para saber el tipo de control disponible.
- Si “Control por HDMI” del televisor se ajusta en “Sí”, “Control por HDMI” del equipo conectado también se ajustará automáticamente en “Sí”.

Conexión del equipo compatible con el Control por HDMI

Conecte el equipo compatible y el televisor con un cable HDMI. Cuando conecte un sistema de audio, compruebe que también ha conectado la toma DIGITAL AUDIO OUT (OPTICAL) del televisor y del sistema de audio utilizando un cable de audio óptico (página 22).

Cómo realizar los ajustes del Control por HDMI

Debe configurar el Control por HDMI tanto en el televisor como en el equipo conectado. Consulte los ajustes del televisor en “Configuración HDMI” (página 40). En cuanto a los ajustes del equipo conectado, consulte las instrucciones de funcionamiento de dicho equipo.

Uso de las prestaciones de red

Con este televisor, puede disfrutar de los contenidos guardados en dispositivos compatibles con DLNA a través de la red doméstica.

Los dispositivos que guardan y ofrecen contenidos como archivos de fotos/música/vídeo son conocidos como el “Servidor”. El televisor recibe los archivos de foto/música/vídeo del servidor a través de la red y puede disfrutarlos en el televisor incluso en otras habitaciones.

Para poder utilizar la red doméstica, debe disponer de un dispositivo compatible con DLNA (VAIO, Cyber-shot, etc.) que funcione como servidor.

Además, cuando conecte el televisor a Internet, podrá mostrar fotografías y su ubicación en el mapa (página 26) o disfrutar de “AppliCast” mientras ve un programa de televisión (página 29).



- Tendrá que contratar un servicio de internet para conectarse.

Conexión a la red

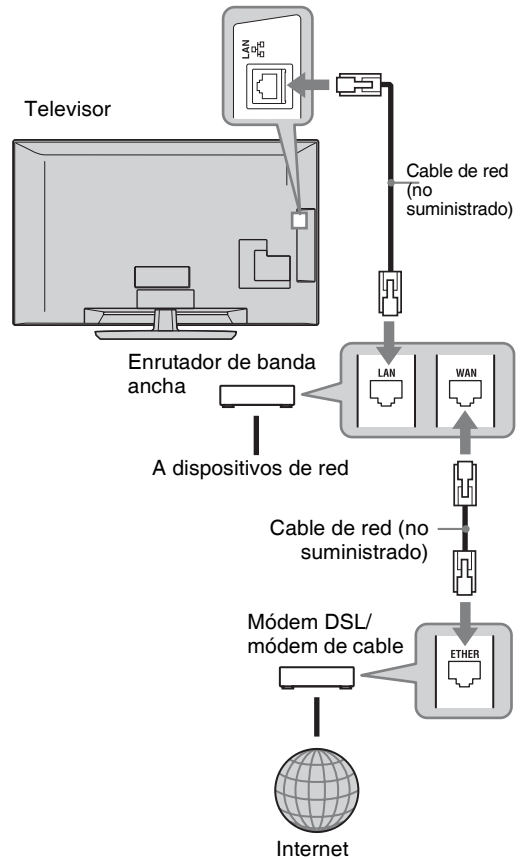

Cómo disfrutar de AppliCast

Mientras ve la televisión, puede mostrar diversa información en el borde de la pantalla utilizando los widgets (mini-aplicaciones). Muchos widgets obtienen la información de internet.

Cómo utilizar los widgets

Para que aparezcan en pantalla los widgets, vaya al menú Uso doméstico. Mientras el widget está en pantalla, puede añadirlo a su lista de widgets para que quede registrado y aparezca automáticamente la próxima vez que active "AppliCast". Algunos widgets permiten guardar ajustes para que pueda consultar la información deseada.

- 1 Pulse **HOME**.
- 2 Pulse \leftarrow/\rightarrow para seleccionar "Red".
- 3 Pulse \uparrow/\downarrow para seleccionar el widget que desea que aparezca en pantalla o seleccione el icono "AppliCast" para que aparezca en pantalla la lista de widgets favoritos.
- 4 Siga las instrucciones del widget.

Para volver al modo de una sola imagen

Pulse \rightarrow **RETURN**.

Cómo añadir o eliminar widgets en AppliCast

Puede añadir o eliminar widgets de la lista de widgets.

Desde el widget:

- 5 Mientras el widget aparece en pantalla, pulse **OPTIONS**.
- 6 Seleccione "Añadir a AppliCast" o "Eliminar de AppliCast".
Puede registrar hasta 30 widgets en "AppliCast".

Desde "Red", en el menú Uso doméstico:

- 7 Siga los PASOS 1-2 anteriores.
- 8 Pulse las flechas \uparrow/\downarrow para seleccionar el widget deseado y, a continuación, pulse **OPTIONS**.
- 9 Siga el PASO 6.



- Hay ya tres widgets que no requieren conexión a internet. Son: "Uso de AppliCast", "Reloj analógico" y "Calendario".
- Widgets de AppliCast almacenados en el dispositivo de almacenamiento masivo de USB conectado a BRAVIA. Los iconos del widget deben aparecer bajo el icono USB, en "Red" del menú Uso doméstico.



- La dirección de MAC y la dirección de IP se transmiten automáticamente del televisor a los servidores mientras hay conexión a internet. Los servidores están controlados por Sony y la dirección de MAC nunca se transmitirá a los servidores controlados por otras partes.
- Los widgets pueden modificarse o eliminarse sin necesidad de enviar una previa notificación al usuario.

Cómo disfrutar de los archivos de Fotos/Música/Vídeo a través de la red

Puede disfrutar de los archivos de fotos/música/vídeo del servidor seleccionando un icono del menú de uso doméstico del televisor.

- 1 Pulse **HOME**.
- 2 Pulse \leftarrow/\rightarrow para seleccionar “Foto”, “Música”, o “Vídeo”.
- 3 Pulse \uparrow/\downarrow para seleccionar un servidor y, a continuación, pulse \oplus .
Aparecerá la lista de carpetas o archivos. Para mostrar una lista de imágenes reducidas, pulse el botón amarillo mientras se ve la lista en pantalla.
Si no se puede encontrar el servidor consulte “Comprobación de la conexión de red” (página 31) y “Configuración de los Ajustes de visualización de servidor” (página 31).
- 4 Pulse \uparrow/\downarrow para seleccionar un archivo o carpeta y, a continuación, pulse \oplus .
Cuando seleccione una carpeta, seleccione un archivo y, a continuación, pulse \oplus .
Comienza la reproducción.



- Puede mostrarse un mapa junto a la foto si la información sobre la longitud y la latitud se ha registrado en los datos Exif de la foto (página 26).



- En función del dispositivo de red, tendrá que registrar el televisor con un dispositivo de red.
- La calidad de la imagen puede ser menor si utiliza  Foto porque las imágenes pueden estar ampliadas según el archivo. Además, quizás las imágenes no llenen toda la pantalla según el tamaño de la imagen y la relación de aspecto.
- Algunos archivos de fotos pueden tardar un tiempo en aparecer en la pantalla si se utiliza  Foto.
- Si desea reproducir archivos procedentes de un dispositivo de red, éstos deben tener uno de los siguientes formatos:
 - Imágenes fijas: formato JPEG
 - Música: formato MP3 o formato PCM lineal
 - Vídeo: Los siguientes formatos de archivo se guardan en el servidor: AVCHD, HDV, MPEG2-PS (en algunos casos, no se pueden reproducir)

En función del dispositivo de red, habrá que convertir el formato de archivo anteriormente. En tal caso, para la reproducción se utiliza el formato

de archivo resultante de la conversión. Si desea más información, consulte el manual de instrucciones del dispositivo de red.

En algunos casos, los archivos con los formatos anteriores no pueden reproducirse.

- El nombre del archivo y de la carpeta sólo pueden estar en inglés.

Cómo disfrutar de fotos, música y vídeos en la pantalla del televisor utilizando los dispositivos – Renderer

Renderer es una prestación para reproducir en el televisor archivos de fotos, música y vídeo guardados en dispositivos de red (cámaras digital, teléfonos móviles, etc.)... utilizando el dispositivo controlador en cuestión. Para utilizar esta prestación, debe emplear como controlador un dispositivo compatible con Renderer, como una cámara digital o un teléfono móvil. Para obtener más información, consulte el manual de instrucciones suministrado con el controlador.

- 1 Ajuste “Función Renderer”, “Control de acceso de Renderer” y “Configuración de Renderer” en “Ajustes de red” si resulta necesario (página 44).
- 2 Reproduzca el archivo seleccionado utilizando el controlador del televisor.

El archivo se reproduce en el televisor sobre la red conectada.

Utilice el controlador o el mando a distancia del televisor para realizar diferentes operaciones durante la reproducción.



- Puede registrar la música de fondo que desea reproducir durante un pase de diapositivas utilizando  Foto. Mientras se reproduce la música, pulse **OPTIONS** y, a continuación, seleccione “Añadir a pase de diap.”.

Comprobación de la conexión de red

Introduzca los valores correspondientes (alfanuméricos) de su enrutador. Los elementos que deben ajustarse pueden variar en función del enrutador o del proveedor de servicios de Internet. Para obtener más información, consulte el manual de instrucciones del enrutador o el facilitado por su proveedor de servicios de Internet.

- 1 Pulse **HOME**.
- 2 Pulse \leftarrow para seleccionar “Ajustes”.
- 3 Pulse \uparrow/\downarrow para seleccionar “Ajustes de red” y, a continuación, pulse \oplus .
- 4 Seleccione “Red” y pulse \oplus .
- 5 Seleccione “Ajustes de dirección IP” y pulse \oplus .
- 6 Seleccione un elemento y pulse \oplus .

Si selecciona “DHCP (DNS automático)”
Vaya al paso 7.

Si selecciona “DHCP (DNS manual)”

Ajuste “DNS primario”/“DNS secundario” utilizando $\uparrow/\downarrow/\rightarrow$ y los botones numéricos.

Si selecciona “Manual”

Ajuste los siguientes elementos utilizando $\uparrow/\downarrow/\rightarrow$ y los botones numéricos.

- Dirección IP
- Máscara de subred
- Puerta de enlace predeterminada
- DNS primario/DNS secundario

Si su ISP posee un ajuste de servidor proxy específico

Pulse **OPTIONS** y, a continuación, pulse \uparrow/\downarrow para seleccionar “Configuración de proxy” y pulse \oplus . Posteriormente, introduzca los ajustes.

- 7 Pulse \oplus .
- 8 Pulse \rightarrow para seleccionar “Comprobar” y, a continuación, pulse \oplus .
- 9 Pulse \leftarrow/\rightarrow para seleccionar “Sí” y, a continuación, pulse \oplus .
Comienza el diagnóstico de la red.
Si aparece el mensaje “Conexión correcta.”, pulse \rightarrow **RETURN** varias veces para salir.



Si “Conexión correcta.” no aparece, consulte “Solución de problemas” (página 51).

Configuración de los Ajustes de visualización de servidor

Puede seleccionar los servidores de red doméstica que desee que aparezcan en el menú Uso doméstico.

En dicho menú, se pueden ver hasta 10 servidores automáticamente.

- 1 Ajuste el servidor para poder realizar conexiones desde el televisor.
Si desea más información sobre los ajustes del servidor, consulte el manual de funcionamiento suministrado con el servidor.
- 2 Pulse **HOME**.
- 3 Pulse \leftarrow/\rightarrow para seleccionar “Ajustes”.
- 4 Pulse \uparrow/\downarrow para seleccionar “Ajustes de red” y, a continuación, pulse \oplus .
- 5 Seleccione “Ajustes de visualización de servidor” y pulse \oplus .
- 6 Seleccione el servidor que desea que aparezca en el menú de uso doméstico y pulse \oplus .
- 7 Seleccione “Sí” y pulse \oplus .

Si no puede conectarse a su red doméstica

El televisor puede comprobar si se está reconociendo correctamente el servidor.

- 1 Pulse **HOME**.
- 2 Pulse \leftarrow/\rightarrow para seleccionar “Ajustes”.
- 3 Pulse \uparrow/\downarrow para seleccionar “Ajustes de red” y, a continuación, pulse \oplus .
- 4 Seleccione “Diagnóstico de servidor” y pulse \oplus .
- 5 Seleccione “Sí” y pulse \oplus .
Comienza el diagnóstico del servidor.
Una vez finalizado el diagnóstico, aparece la lista de resultados.
- 6 Seleccione el servidor que desea confirmar y pulse \oplus .
Aparecerán los resultados del diagnóstico del servidor seleccionado.
Si se ha detectado alguna avería, averigüe las posibles causas y soluciones y compruebe las conexiones y los ajustes.
Encontrará más información en “Solución de problemas” (página 51).

Utilización de las funciones del MENÚ







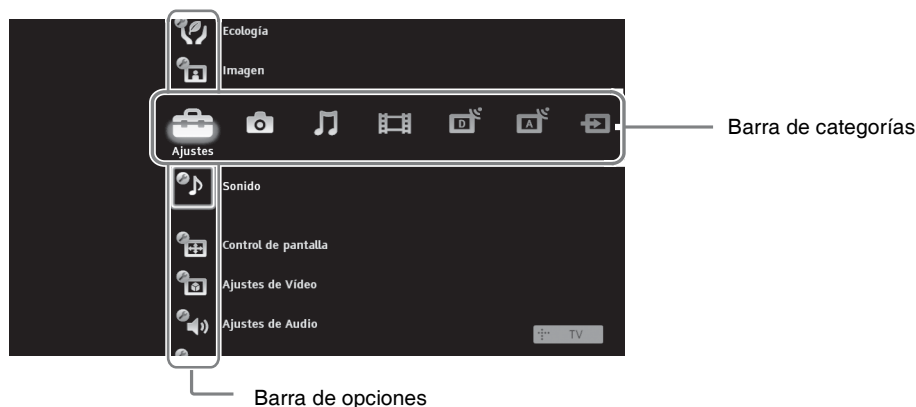

Cómo navegar por el menú TV Home en XMB™

El XMB™ (XrossMediaBar) es un menú de prestaciones y fuentes de entrada BRAVIA que se muestran en la pantalla del televisor. El XMB™ permite seleccionar la programación y configurar los ajustes fácilmente en el televisor BRAVIA.

1 Pulse **HOME** para mostrar XMB™.



2 Pulse \leftarrow/\rightarrow para seleccionar la categoría.

Icono de categoría	Descripción
 Ajustes	Puede realizar ajustes avanzados (página 33).
 Foto	Puede disfrutar de los archivos de fotos a través de los dispositivos de USB o de red (páginas 25, 30).
 Música	Puede disfrutar de los archivos de música a través de los dispositivos de USB o de red (páginas 25, 30).
 Vídeo	Puede disfrutar de los archivos de vídeo a través de los dispositivos de USB o de red (páginas 25, 30).
 Digital	Puede seleccionar un canal digital, la lista de Favoritos digitales (página 21), o el sistema GUIDE Plus+™ y la Guía del Programa Electrónico Digital (EPG) (páginas 17, 20).
 Analógico	Puede seleccionar un canal analógico o una lista de Favoritos analógicos (página 21). Para ocultar la lista de canales analógicos, ajuste “Mostrar lista de programas” en “No” (página 40).
 Entradas externas	Puede elegir el equipo conectado al televisor. Para asignar un nombre a una entrada externa, consulte “Etiquetado de AV” (página 39).
 Red	Puede disfrutar de “AppliCast” (página 29).

3 Pulse \uparrow/\downarrow para elegir la opción y, a continuación, pulse \oplus .

4 Siga las instrucciones que aparecen en pantalla.

5 Pulse **HOME** para salir.



- Las opciones disponibles dependen de cada situación.
- Las opciones no disponibles aparecen en gris o no se muestran.

Menú de ajustes de TV



Actualización del sistema

Puede actualizar el sistema del televisor con la memoria USB. En el siguiente sitio web encontrará información.

<http://support.sony-europe.com/TV/>



Manual de instrucciones

Muestra el manual de instrucciones en la pantalla (excepto en los modelos KDL-52V55/56xx, 46V55/56xx, 40V55/56xx, 37V55/56xx, 32V55/56xx).



- La ilustración del mando a distancia que se muestra en el manual de instrucciones de la pantalla puede variar en los modelos KDL-46/40/37/32W5720/5730/5740.



Consejos BRAVIA

Muestra consejos para disfrutar del televisor (excepto en los modelos KDL-52V55/56xx, 46V55/56xx, 40V55/56xx, 37V55/56xx, 32V55/56xx).





Reloj/Temporizadores

Desconex. Aut.	Ajusta el televisor para que cambie automáticamente a modo de espera tras un periodo de tiempo determinado. Cuando se activa “Desconex. Aut.”, el  (Temporizador) situado en la parte frontal del televisor se ilumina en naranja. <ul style="list-style-type: none">• Si apaga el televisor y lo vuelve a encender, la opción de “Desconex. Aut.” queda preestablecida en “No”.
Conexión Aut.	Ajusta el televisor para que se encienda automáticamente desde el modo de espera.
Actualización automática del reloj	Cambia a modo digital y obtiene la hora.



Ecología



Preestablecido	Recupera los valores de fábrica de todos los ajustes de “Ecología”.
Ahorro energía	Reduce el consumo de energía del televisor ajustando la luz de fondo. Si selecciona “Sin imagen”, la imagen desaparece y el indicador  Sin imagen que hay en el panel frontal del televisor se enciende en verde. El sonido no cambia.
Sensor de presencia (Sólo en KDL-46WE5/ 40WE5)	Si no se detecta ninguna presencia frente al televisor, éste cambia al modo de Sin imagen automáticamente. Además, si no se detecta ninguna presencia tras 10 minutos en modo de Sin imagen, el televisor cambia a modo de espera. En este modo, el consumo energético se reduce un 70 % aprox.
Televisor inactivo a Standby	Apaga el televisor después de haber estado inactivo durante el periodo de tiempo predeterminado.
Gestión de la energía del PC	Coloca el televisor en modo de espera si el televisor no recibe ninguna señal de la entrada de PC en 30 segundos.

Sensor de luz	<p>Optimiza automáticamente los ajustes de la imagen en función de la luz que hay en la habitación.</p>  <ul style="list-style-type: none"> • No coloque nada sobre el sensor ya que ello podría afectar a su funcionamiento. Compruebe la posición del sensor (página 14).
----------------------	---



Imagen

Entradas afectadas	<p>Permite elegir si se desea utilizar los ajustes comunes o realizar ajustes personalizados para la entrada que está viendo actualmente.</p>
Comunes	<p>Aplica ajustes comunes a todas las entradas en las que “Entradas afectadas” está ajustada en “Comunes”.</p>
Nombre de la entrada actual (p. ej., AV1)	<p>Permite realizar ajustes personalizados para la entrada.</p>
Modo de Imagen	<p>Ajusta el modo de imagen. Las opciones seleccionables pueden variar en función de los ajustes de selección de escenas.</p>
Viva	<p>Aumenta el contraste y nitidez de la imagen.</p>
Estándar	<p>Para imágenes estándar. Recomendada para su uso doméstico.</p>
Personal	<p>Permite guardar los ajustes preferidos.</p>
Cine	<p>Para ver contenido de películas. Adecuado para ver la televisión en un entorno teatral.</p>
Foto-Vivid	<p>Para ver fotos. Aumenta el contraste y nitidez de la imagen.</p>
Foto-Estándar	<p>Para ver fotos. Ofrece la calidad de imagen óptima para verlas en el entorno doméstico.</p>
Foto-original	<p>Para ver fotos. Reproduce la calidad de imagen de las fotografías reveladas.</p>
Foto-Personalizado	<p>Para ver fotos. Permite guardar los ajustes preferidos.</p>
Deportes	<p>Ofrece la calidad de imagen óptima para ver deportes.</p>
Juego	<p>Idóneo cuando se juega a videojuegos en el televisor.</p>
Gráficos	<p>Ofrece la calidad de imagen óptima para ver gráficos.</p>
Preestablecido	<p>Recupera los valores de fábrica de todos los ajustes de “Imagen” a excepción de “Entradas afectadas”, “Modo de Imagen” y “Ajustes avanzados”.</p>
Luz Fondo	<p>Ajusta el brillo de la luz de fondo.</p>
Contraste	<p>Aumenta o reduce el contraste de la imagen.</p>
Brillo	<p>Da brillo u oscurece la imagen.</p>
Color	<p>Aumenta o reduce la intensidad del color.</p>
Tonalidad	<p>Aumenta o reduce los tonos verdes y rojos.</p>  <ul style="list-style-type: none"> • “Tonalidad” sólo puede ajustarse en señales de color NTSC (por ejemplo, cintas de vídeo de los EE.UU.).

Temperatura Color	Ajusta el nivel de blanco de la imagen.
Frío	proporciona a los blancos un matiz azulado
Neutro	proporciona a los blancos un matiz neutro.
Cálido 1/Cálido 2	proporciona a los blancos un matiz rojizo. “Cálido 2” proporciona un matiz más rojizo que “Cálido 1”.
	 <ul style="list-style-type: none"> • “Cálido 1” y “Cálido 2” no están disponibles si “Modo de Imagen” se ajusta en “Viva” (o “Foto-Vivid”).
Nitidez	Aplica mayor o menor nitidez a la imagen.
Reductor de ruido	Reduce el ruido de la imagen (imagen con nieve).
Reductor de ruido MPEG	Reduce el ruido de la imagen en vídeos comprimidos con MPEG. Resulta útil cuando se ve un DVD o una emisión digital.
Motionflow (excepto en los modelos KDL-52V55/56xx, 46V55/56xx, 40V55/56xx, 37V55/56xx, 32V55/56xx)	Ofrece un movimiento de imagen más uniforme y reduce la borrosidad de la imagen.
Alto	Ofrece un movimiento de imagen más uniforme, por ejemplo, en contenidos de película.
Estándar	Ofrece un movimiento de imagen uniforme. Utilice este ajuste para uso estándar.
No	Utilice este ajuste si “Alto” o “Estándar” provocan ruido.
	 <ul style="list-style-type: none"> • En función del vídeo, quizás no aprecie visualmente el efecto, aunque haya cambiado el ajuste.
Modo Película	Ofrece un mejor movimiento de imagen cuando se reproducen imágenes de DVD o vídeo tomadas en películas, reduciéndose así la borrosidad y el granulado.
Auto 1	Ofrece un movimiento de imagen más uniforme que el contenido de película original. Utilice este ajuste para uso estándar.
Auto 2	Ofrece el contenido de película original.
No	 <ul style="list-style-type: none"> • Si la imagen contiene señales irregulares o demasiado ruido, “Modo Película” se apagará automáticamente aunque haya seleccionado “Auto 1” o “Auto 2”.
Ajustes avanzados	Permite ajustar “Imagen” con mayor detalle. Estos ajustes no están disponibles si “Modo de Imagen” se ajusta en “Viva” (o “Foto-Vivid”).
Prestablecido	Recupera los valores de fábrica de todos los ajustes avanzados.
Corrección de Negro	Intensifica las zonas negras de la imagen para que haya un mayor contraste.
Mejora de Contraste avanz.	Ajusta automáticamente “Luz Fondo” y “Contraste” a los ajustes más adecuados en función del brillo de la pantalla. Este ajuste es especialmente eficaz para escenas con imágenes oscuras y aumentará la distinción de contraste de las escenas más oscuras.
Gamma	Ajusta el balance entre las zonas brillantes y oscuras de la imagen.
Limitador de luz automático	Reduce el brillo, por ejemplo, en escenas en que toda la pantalla es blanca.
Claridad de blanco	Resalta los blancos.
Color Vivo	Aviva los colores.
Balance de blancos	Ajusta la temperatura de cada color.



- En modo digital, para optimizar la calidad de cada señal, se aplican ajustes de imagen de manera separada a las imágenes de HD (alta definición) y SD (definición estándar).



Sonido

Entradas afectadas	Permite elegir si se desea utilizar los ajustes comunes o realizar ajustes personalizados para la entrada que está viendo actualmente.
Comunes	Aplica ajustes comunes a todas las entradas en las que “Entradas afectadas” está ajustada en “Comunes”.
Nombre de la entrada actual (p. ej., AV1)	Permite realizar ajustes personalizados para la entrada.
Modo sonido	Ajusta el modo de sonido. “Modo sonido” incluye las opciones aptas para vídeo y fotos, respectivamente. Las opciones seleccionables pueden variar en función de los ajustes de selección de escenas.
Dinámico	Aumenta los agudos y bajos.
Estándar	Para sonidos estándar. Recomendada para su uso doméstico.
Realce voz	Aclara el sonido de la voz.
Prestablecido	Recupera los valores de fábrica de todos los ajustes de “Sonido” a excepción de “Entradas afectadas”, “Modo sonido” y “Sonido Dual”.
Agudos	Ajusta los tonos agudos.
Graves	Ajusta los tonos graves.
Balance	Realza el altavoz izquierdo o derecho.
Auto Volumen	Mantiene un nivel de volumen constante en todos los programas y anuncios (por ejemplo, el volumen de los anuncios tiende a ser más alto que el de los programas).
Compensación de volumen	Ajusta el volumen de la entrada actual con respecto a otras entradas, cuando “Entradas afectadas” se ajusta con el nombre de entrada actual (p. ej., AV1).
Sonido Envolvente	Permite seleccionar los efectos de sonido envolvente adecuados dependiendo del tipo de programa (cine, deportes, música, etc.) o videojuego. Las opciones seleccionables pueden variar en función de los ajustes de “Selección de escena”.
S-FORCE Front Surround	Ofrece unos efectos que permiten disfrutar del sonido multicanal envolvente virtual con tan sólo los dos altavoces internos del televisor.
Cine	Ofrece el mismo sonido envolvente que los sistemas de audio de alta gama de los cines.
Música	Ofrece el efecto de sonido de las salas de concierto.
Deportes	Ofrece el efecto de sonido de un evento deportivo en directo.
Juego	Ofrece el efecto de sonido de los videojuegos.
No	Convierte y reproduce sonido multicanal a sonido bicanal. Con otros formatos de audio, se reproduce el audio original.
Zoom de Voz	Ajusta el nivel de sonido de las voces humanas. Por ejemplo, si la voz de un presentador de telediario es poco audible, puede aumentar el valor de este ajuste para que se oiga más su voz. A la inversa, si está viendo un programa deportivo, puede reducir el valor de este ajuste para atenuar la voz del comentarista.
Optimizador del sonido	Aumenta los sonidos de alta frecuencia.
Enfatizar Sonido	Intensifica el sonido para añadir más impacto, enfatizando los agudos y bajos.

Sonido Dual	Ajusta el sonido del altavoz para una emisión estéreo o bilingüe.
Estéreo/Mono	Para emisiones estéreo.
A/B/Mono	Para emisiones bilingüe, seleccione “A” para el canal de sonido 1, “B” para el canal de sonido 2, o “Mono” para un canal de sonido monoaural, si está disponible.
	 <ul style="list-style-type: none"> • Para otros equipos conectados al televisor, ajuste “Sonido Dual” en “Estéreo”, “A”, o “B”.

Control de pantalla (para otras entradas que no sean el PC)

Entradas afectadas	Permite elegir si se desea utilizar los ajustes comunes o realizar ajustes personalizados para la entrada que está viendo actualmente.
Comunes	Aplica ajustes comunes a todas las entradas en las que “Entradas afectadas” está ajustada en “Comunes”.
Nombre de la entrada actual (p. ej., AV1)	Permite realizar ajustes personalizados para la entrada.
Formato de Pantalla	Consulte “Cómo cambiar el Formato de Pantalla manualmente” (página 16).
Autoformato	Cambia automáticamente el “Formato de Pantalla” en función de la señal de emisión. Si desea utilizar el ajuste especificado en “Formato de Pantalla”, seleccione “No”.
4:3 por Defecto	Ajuste el formato de pantalla por defecto para las emisiones en 4:3.
Optimizada	Muestra las emisiones en formato convencional 4:3 con un efecto de imitación de pantalla panorámica.
4:3	Muestra las emisiones en pantalla 4:3 convencional con la proporción correcta.
No	Utiliza el ajuste especificado en “Formato de Pantalla”.
Area de Pantalla	Ajusta la zona de visualización de la imagen.
Auto	Cambia automáticamente a la zona de visualización más adecuada.
Píxel completo	Muestra las imágenes en su tamaño original cuando partes de la misma aparecen cortadas.
+1	Muestra las imágenes en su tamaño original.
Normal	Muestra las imágenes en su tamaño recomendado.
-1/-2	Amplía la imagen para que los bordes queden fuera de la zona de visualización visible.
	 <ul style="list-style-type: none"> • Estas opciones pueden variar dependiendo de la entrada que aparezca en pantalla.
Despl. Horizontal	Ajusta la posición horizontal de la imagen.
Despl. Vertical	Ajusta la posición vertical de la imagen si “Formato de Pantalla” está ajustado en “Optimizada”, “Zoom” o “14:9”.
Tamaño Vertical	Ajusta el tamaño vertical de la imagen cuando “Formato de Pantalla” se ajusta en “Optimizada”.



Control de pantalla (para entrada de PC)

Ajuste Automático	Ajusta automáticamente la posición de visualización, la fase y el tono de la imagen cuando el televisor recibe una señal de entrada del PC conectado.  <ul style="list-style-type: none"> • Es probable que “Ajuste Automático” no funcione bien con algunas señales de entrada. Si así ocurre, ajuste manualmente “Fase”, “Pitch”, “Despl. Horizontal” y “Despl. Vertical”.
Prestablecido	Recupera los valores de fábrica de todos los ajustes de pantalla del PC.
Fase	Ajusta la fase cuando la pantalla parpadea.
Pitch	Ajusta el tono cuando la imagen muestra rayas verticales no deseadas.
Despl. Horizontal	Ajusta la posición horizontal de la imagen.
Despl. Vertical	Ajusta la posición vertical de la imagen.
Formato de Pantalla	Ajusta “Formato de Pantalla” para ver las imágenes desde el ordenador.
	Normal Muestra la imagen en su tamaño original.
	Completo 1 Amplía la imagen para llenar la zona de visualización vertical, manteniendo su proporción original.
	Completo 2 Amplía la imagen para llenar la zona de visualización.







Ajustes de Vídeo

Sistema de color	Ajusta el sistema de color (“Auto”, “PAL”, “SECAM”, “NTSC3.58”, o “NTSC4.43”) según la señal de entrada de la fuente de entrada.
-------------------------	--



Ajustes de Audio

Altavoz	Altavoz de TV	Enciende y emite el sonido del televisor desde los altavoces del televisor.
	Sistema de Audio	Apaga los altavoces del televisor y emite el sonido del televisor desde un equipo de audio externo que está conectado a las tomas/conectores de salida de audio del televisor.
Salida de audio	Variable	Si utiliza un sistema de audio externo, puede controlar el volumen de la salida de audio con el mando a distancia del televisor.
	Fijo	La salida de audio del televisor es fija. Utilice el control del volumen del receptor de audio para ajustar el volumen (y otros ajustes de audio) a través del sistema de audio.
Ajustes de los Auriculares	 Conexión con el altavoz	Enciende y apaga los altavoces internos del televisor cuando conecta los auriculares al televisor.
	 Volumen	Ajusta el volumen de los auriculares cuando “  Conexión con el altavoz” se ajusta en “No”.
	 Sonido Dual	Ajusta el sonido de los auriculares para una emisión bilingüe.
Salida Óptica	Ajusta la señal de audio que procede del conector DIGITAL AUDIO OUT (OPTICAL) del televisor. Seleccione “Auto” cuando conecte un equipo compatible con Dolby Digital. Seleccione “PCM” cuando conecte un equipo no compatible con Dolby Digital.	



Configuración

Inicio USB automático Comienza automáticamente la reproducción de fotos cuando se enciende el televisor, y una cámara digital u otro dispositivo que almacena archivos de foto se conectan al puerto USB que se enciende posteriormente.



- La reproducción no se inicia automáticamente si el televisor se enciende después de conectar la cámara digital u otro dispositivo al puerto USB.

Inicio rápido El televisor se enciende con mayor rapidez de la normal desde el mando a distancia. Sin embargo, el consumo energético en modo de espera es unos 20 vatios mayor de lo normal. De las cinco zonas horarias disponibles, pueden ajustarse un máximo de tres.

Etiquetado de AV Asigna un icono o nombre al equipo conectado a las tomas/conectores lateral y posterior. El icono y el nombre aparecen brevemente en la pantalla al seleccionar el equipo.

- 1 Pulse \leftarrow/\rightarrow para seleccionar la fuente de entrada deseada y, a continuación, pulse \oplus .

Omitir entradas Para cada entrada, se establece si aparecerá o no en el menú de uso doméstico o en una lista de entradas que se mostrará al pulsar \rightarrow .

Auto

Muestra el icono y nombre sólo cuando el equipo está conectado (a excepción de las entradas AV1 o AV2).

Mostrar siempre

Muestra siempre el icono y el nombre independientemente de si el equipo está conectado o no.

Omitir

No muestra el icono ni el nombre aunque el equipo esté conectado.

- 2 Pulse \rightarrow para asignar un icono y un nombre.

Etiqueta entradas Utiliza los nombres preestablecidos para asignarlos al equipo conectado.

Permite crear un nombre si se selecciona "Editar".

Editar

Permite editar el nombre en la pantalla de edición y elegir el icono correspondiente.

Entrada AV2 Selecciona una señal de entrada para la toma con la etiqueta $\leftarrow/\rightarrow/\rightarrow$ AV2 de la parte posterior del televisor.

Auto Cambia automáticamente entre las señales de entrada de RGB, entrada de S-video y entrada de vídeo Compuesta en función de la señal de entrada.

RGB Introduce la señal RGB.

S-Video Introduce la señal de S-Vídeo.

Compuesta Introduce la señal de vídeo Compuesta.

Salida AV2 Selecciona una señal de salida para la toma $\leftarrow/\rightarrow/\rightarrow$ AV2. Si conecta un vídeo u otro equipo de grabación a la toma $\leftarrow/\rightarrow/\rightarrow$ AV2, podrá grabar la señal de salida desde otros equipos conectados al televisor.



- Esta función puede presentar ciertas restricciones dependiendo de la entrada mostrada.

TV Envía emisiones de televisión.

AV1 Envía señales del equipo conectado a la toma \leftarrow/\rightarrow AV1.

AV3 Envía señales del equipo conectado a la toma \rightarrow AV3.

Auto Envía la señal que aparece en pantalla (excepto las señales de las tomas \rightarrow/\rightarrow COMPONENT IN, HDMI IN1, 2, 3, o 4, y PC IN \rightarrow/\rightarrow).

Configuración HDMI	Permite que el televisor se comunique con el equipo compatible con la función Control por HDMI y conectado a las tomas/conectores de HDMI del televisor. No olvide que los ajustes de comunicación también deben realizarse en el equipo conectado.
Control por HDMI	Establece si se vinculan o no las operaciones del televisor y del equipo conectado y compatible con Control por HDMI. Si se ajusta en “Sf”, están disponibles las siguientes funciones. Si se conecta el equipo Sony compatible con Control por HDMI, este ajuste se aplica automáticamente al equipo conectado cuando “Control por HDMI” se ajusta en “Sf” utilizando el televisor.
Auto apagado de los Disp.	Si se ajusta en “Sf”, el equipo conectado y compatible con Control por HDMI se apaga cuando se apaga el televisor.
Auto encendido del TV	Si se ajusta en “Sf”, el televisor se enciende cuando se enciende el equipo conectado y compatible con Control por HDMI.
Control sintonizador	Si se ajusta en “Avanzado”, puede seleccionar un canal sintonizado con el equipo conectado utilizando el mando a distancia del televisor.
Lista Dispositivos HDMI	Muestra una lista de equipos conectados y compatibles con Control por HDMI.
	 <ul style="list-style-type: none"> • No puede utilizar “Control por HDMI” si las operaciones del televisor están vinculadas a las operaciones del sistema de audio compatible con Control por HDMI.
Arranque automático	Puede realizar la Configuración inicial que aparece al conectar el televisor por primera vez, y seleccionar el idioma y país/zona o volver a sintonizar todos los canales disponibles. Aunque haya realizado los ajustes al conectar el televisor por primera vez, quizás necesite cambiar los ajustes después de mudarse de casa o buscar los canales nuevos.
Idioma	Ajusta el idioma de las pantallas del menú.
Información del producto	Muestra información sobre el televisor.
Ajustes predeterminados	Recupera los valores de fábrica, a excepción de los ajustes de “Favoritos” y los datos preestablecidos de los programas. Una vez completado este proceso, aparece la pantalla inicial de configuración. Si completa la sintonía manual con la configuración inicial, se recuperarán los valores que no son recuperados con “Ajustes predeterminados”. Para conservar los ajustes, omita la “Sintonía Automática”.



Configuración Analógica

Mostrar lista de programas	Seleccione “No” para ocultar la lista de canales analógicos de XMB™ (XrossMediaBar).
1 Dígito Directo	Si “1 Dígito Directo” se ajusta en “Sf”, puede seleccionar un canal analógico utilizando un botón numérico predeterminado (0 – 9) del mando a distancia. <ul style="list-style-type: none"> • Si “1 Dígito Directo” se ajusta en “Sf”, no puede seleccionar los números de canal 10 ni superiores pulsando dos dígitos en el mando a distancia.
Configuración de favoritos	Añade canales a la Lista favoritos. Para recuperar los canales favoritos, seleccione “— — —”.
Sintonía Automática	Sintoniza todos los canales analógicos disponibles. Puede volver a sintonizar el televisor después de mudarse de casa o buscar nuevos canales.

Ordenación Progra.	<p>Cambia el orden de los canales analógicos guardados en el televisor.</p> <ol style="list-style-type: none"> 1 Pulse \leftarrow/\rightarrow para seleccionar el canal que desea desplazar a una nueva posición y, a continuación, pulse \oplus. 2 Pulse \leftarrow/\rightarrow para seleccionar la nueva posición del canal y, a continuación, pulse \oplus.
Etiquetado Progra.	<p>Asigna el nombre que desee, de cinco letras o números como máximo. El nombre aparece brevemente en la pantalla al seleccionar el canal. (Los nombres de los canales suelen tomarse automáticamente del Texto (si está disponible)).</p> <ol style="list-style-type: none"> 1 Pulse \leftarrow/\rightarrow para seleccionar el canal que desea nombrar y pulse \oplus. 2 Pulse \leftarrow/\rightarrow para seleccionar el número o letra deseados (“_” para el espacio en blanco) y, a continuación, pulse \Rightarrow. <p>Si introduce un carácter erróneo Pulse \leftarrow/\rightarrow para seleccionar el carácter erróneo. A continuación, pulse \leftarrow/\rightarrow para seleccionar el carácter correcto.</p> <ol style="list-style-type: none"> 3 Repita el paso 2 hasta completar el nombre. 4 Pulse \oplus para salir del proceso de designación.
Imagen inteligente	<p>Sí con indicador Reduce automáticamente el ruido de la imagen. La barra del nivel de señal aparece cuando se cambia el canal o cuando se cambia de una pantalla de entrada a un programa de televisión.</p> <p>Sí Reduce automáticamente el ruido de la imagen.</p> <p>No Apaga la prestación “Imagen inteligente”.</p>
Sintonía Manual	<p>Para preestablecer un canal, pulse PROG +/- para seleccionar el número de programa antes de seleccionar “Etiqueta”, “AFT”, “Filtro Audio”, “Omitir”, “Descodificador”, o “LNA”. No puede seleccionar un número de programa ajustado en “Omitir” (página 42).</p> <p>Programa/Sistema/Canal Preestablece los canales manualmente.</p> <ol style="list-style-type: none"> 1 Pulse \leftarrow/\rightarrow para seleccionar “Programa” y, a continuación, pulse \oplus. 2 Pulse \leftarrow/\rightarrow para seleccionar el número de programa que desea sintonizar manualmente (si sintoniza un vídeo, elija el canal 00) y, a continuación, pulse \oplus. 3 Pulse \leftarrow/\rightarrow para seleccionar “Sistema” y, a continuación, pulse \oplus. 4 Pulse \leftarrow/\rightarrow para seleccionar uno de los siguientes sistemas de emisión de televisión y, a continuación, pulse \oplus. B/G: para países/zonas de Europa Occidental I: para el Reino Unido D/K: para países/zonas de Europa Oriental L: para Francia 5 Pulse \leftarrow/\rightarrow para seleccionar “Canal” y, a continuación, pulse \oplus. 6 Pulse \leftarrow/\rightarrow para seleccionar “S” (para canales por cable) o “C” (para canales terrestres) y, a continuación, pulse \Rightarrow. 7 Sintonice los canales como se indica a continuación: Si no sabe el número del canal (Frecuencia) Pulse \leftarrow/\rightarrow para buscar el siguiente canal disponible. Cuando se encuentra un canal, se interrumpe la búsqueda. Para continuar la búsqueda, pulse \leftarrow/\rightarrow. Si sabe el número del canal (Frecuencia) Pulse los botones numéricos para introducir el número de canal de emisión que desea sintonizar o el número de canal del vídeo. 8 Pulse \oplus para saltar a “Confirmar”, y, a continuación, pulse \oplus. Repita el procedimiento anterior para preestablecer otros canales manualmente.

Etiqueta	Asigna el nombre que desee al canal seleccionado. Este nombre aparece brevemente en la pantalla al seleccionar el canal. Para introducir caracteres, siga los pasos 2 a 4 en “Etiquetado Progra.” (página 41).
AFT	Realiza la sintonización fina del número de canal elegido de forma manual si cree que un ligero ajuste de sintonización puede mejorar la calidad de la imagen. Si selecciona “Sí”, los ajustes de sintonización fina se realizan automáticamente.
Filtro Audio	Mejora el sonido de cada canal si se distorsionan las emisiones mono (normalmente ajustadas en “No”).  • Si selecciona "Bajo" o "Alto", no podrá recibir sonido estéreo ni dual.
Omitir	Omite los canales analógicos no utilizados cuando se pulsa PROG +/- para seleccionar canales. Para seleccionar canales que ha programado para que se salten, utilice los botones numéricos correspondientes.
LNA	Mejora la calidad de la imagen del canal (imagen con ruido) si la señal de emisión es muy débil.
Confirmar	Guarda los cambios realizados en los ajustes “Sintonía Manual”.



Configuración Digital

Config. de Subtítulos	Configuración de subtítulos	Si se ajusta en “Para sordos”, en pantalla aparecerán algunas ayudas visuales con los subtítulos (si dichas ayudas están disponibles) para personas con problemas auditivos.
	Idioma Preferido	Permite seleccionar el idioma de los subtítulos.
Configuración de Audio	Tipo de audio	Si elige “Para sordos”, se activa la emisión para personas con problemas auditivos.
	Idioma Preferido	Selecciona el idioma utilizado para un programa. Algunos canales digitales pueden emitir un programa en varios idiomas de audio.
	Descripción de Audio	Ofrece descripción en audio (narración) de la información visual si dicha información está disponible.
	Nivel de Mezcla	Ajusta los niveles de salida de la “Descripción de Audio” y del audio principal del televisor.
	Margen Dinámico	Compensa las diferencias de nivel de audio entre los diferentes canales (sólo para sonido Dolby Digital).  • Dependiendo del programa, e independientemente del ajuste “Margen Dinámico”, el efecto puede variar o no funcionar.
	Nivel de audio MPEG	Ajusta el nivel de audio de MPEG.
Sintonización Digital	Sintonía automática digital	Sintoniza los canales digitales disponibles. Puede volver a sintonizar el televisor después de mudarse de casa o buscar nuevos canales.

Ordenación Progra.	<p>Permite eliminar o cambiar el orden en que se guardan los canales en el televisor.</p> <ol style="list-style-type: none"> 1 Pulse \leftarrow/\rightarrow para seleccionar el canal que desea eliminar o desplazar a una nueva posición. 2 Elimine o cambie el orden de los canales digitales del siguiente modo: Eliminar el canal digital Pulse \ominus. Después de que aparezca un mensaje de confirmación, pulse \leftarrow para seleccionar "Sf" y, a continuación, pulse \oplus. Cambiar el orden de los canales digitales Pulse \rightleftarrows y, a continuación, pulse \leftarrow/\rightarrow para seleccionar la nueva posición del canal y, a continuación, pulse \leftarrow. 3 Pulse \rightarrow RETURN.
Sintonía manual digital	<p>Sintoniza manualmente los canales digitales. Esta función está disponible si "Sintonía automática digital" se ajusta en "Antena".</p> <ol style="list-style-type: none"> 1 Pulse los botones numéricos para seleccionar el número de canal que desea sintonizar o pulse \leftarrow/\rightarrow. 2 Cuando se encuentren los canales disponibles, pulse \leftarrow/\rightarrow para seleccionar el canal que desea guardar y, a continuación, pulse \oplus. 3 Pulse \leftarrow/\rightarrow para seleccionar el número de canal donde desea guardar el nuevo canal y pulse \oplus. <p>Repita el procedimiento anterior para sintonizar otros canales.</p>
LNA	Mejora la calidad de la imagen del canal (imagen con ruido) si la señal de emisión es muy débil.
Tapiz para Radio	Muestra el salvapantallas cuando se escucha una emisión de radio. Puede elegir el color del salvapantallas, mostrar un color aleatorio o ver un pase de diapositivas (página 25, 30). Para cancelar la visualización del salvapantallas temporalmente, pulse cualquier botón.
Bloqueo TV	Configura una restricción de edades para ver ciertos programas. Para ver cualquier programa que supera el límite de restricción de edad especificado, introduzca el código PIN correcto.
Código PIN	<p>Introduzca el código PIN para activar "Bloqueo TV". También puede cambiar el código PIN.</p> <p> El código PIN 9999 siempre se acepta.</p>
Configuración Técnica	<p>Actualiz. servicio auto Permite que el televisor detecte y guarde nuevos servicios digitales cuando estén disponibles.</p> <p>Actualización del sistema Permite que el televisor reciba automáticamente actualizaciones de software de forma gratuita a través de su antena/cable (cuando estén disponibles). Se recomienda dejar este ajuste en "Sf" en todo momento.</p> <p>Información del sistema Muestra la versión de software actual y el nivel de señal.</p> <p>Zona horaria Permite elegir manualmente la zona horaria en la que Usted se encuentra si no es la misma zona horaria configurada por defecto para su país/zona.</p> <p>Cambio de hora automático Seleccione "Sf" para cambiar automáticamente entre la hora de verano y la de invierno según el calendario.</p> <p>Seguimiento auto. de servicio Seleccione "Sf" para cambiar automáticamente el canal cuando la cadena de televisión cambia la transmisión del programa a otro canal.</p> <p>Guía de programas (sólo si GUIDE Plus+ está disponible) Puede seleccionar el tipo de GUIDE a utilizar (Sony Guide o GUIDE Plus+). Puede cambiar de un programa de Sony Guide a un programa de GUIDE Plus+ (página 17, 20).</p>

Config. módulo Acceso Cond.

Permite acceder a un servicio de televisión de pago después de obtener un CAM (Módulo de Acceso Condicional) y una tarjeta de visualización. Observe la ubicación de la toma  (PCMCIA) (página 22).

**Ajustes de red**

Red	Ajustes de dirección IP	Manual Permite configurar los ajustes de la red según el entorno de red. DHCP (DNS manual) Adquiere automáticamente los ajustes de red, a excepción de los ajustes del servidor DNS. Puede configurar dichos ajustes manualmente. DHCP (DNS automático) Adquiere automáticamente los ajustes de la red a través de la función del enrutador o del proveedor de servicios de internet del servidor Dynamic Host Configuration Protocol (DHCP).
	Comprobar	Comprueba si la red está bien conectada.
	Dirección IP/ Máscara de subred/Puerta de enlace predeterminada/ DNS primario/ DNS secundario	Debe configurar cada elemento si selecciona “Manual” en “Ajustes de dirección IP”. Si selecciona “DHCP (DNS manual)”, no olvide introducir las direcciones del servidor “DNS primario” y “DNS secundario” manualmente.
	Dirección MAC	Muestra la “Dirección MAC”, que es un identificador fijo y único a escala global del dispositivo de red.
Ajustes de visualización de servidor		Muestra la lista de servidores conectados y permite seleccionar el servidor que desea que aparezca en el menú de uso doméstico.
Diagnóstico de servidor		Comprueba si el televisor puede conectarse a cada servidor en la red doméstica.
Función Renderer		Permite reproducir archivos de fotos/música/vídeo en el televisor mediante otros dispositivos de control que hay en la red, como la cámara digital o el teléfono móvil.
Control de acceso de Renderer		Permite especificar el controlador que puede acceder al televisor. Si configura este ajuste en “Sí”, puede reproducir archivos de Fotos/Música/Vídeo en el televisor utilizando el controlador.
Configuración de Renderer	Autorización de acceso automática	Permite seleccionar si se permite o no el acceso automático al televisor cuando un dispositivo de red accede a éste por primera vez.
	Nombre de Renderer	Permite configurar el nombre del televisor que aparecerá en el controlador.

Instalación de los accesorios (Soporte de pared)

Para los clientes:

Para proteger el producto, y por motivos de seguridad, Sony recomienda que el televisor sea instalado por técnicos de Sony o de una empresa autorizada por Sony. No instale el televisor Usted mismo.

Para técnicos de Sony o de otras empresas autorizadas:

Preste la máxima atención a la seguridad durante la instalación, las labores de mantenimiento periódicas y las revisiones de este producto.

Puede instalar el televisor con el soporte de pared SU-WL500 (se vende por separado).

- Consulte el manual de instrucciones facilitado con el soporte de pared para realizar correctamente la instalación.
- Consulte “Extracción del soporte de mesa del televisor” (página 7).
- Consulte “Tabla de dimensiones para instalar el televisor” (página 46).
- Consulte “Dibujos/tabla de ubicación de los tornillos y ganchos” (página 47).



- Coloque el televisor sobre el soporte de mesa para fijar el gancho de montaje.

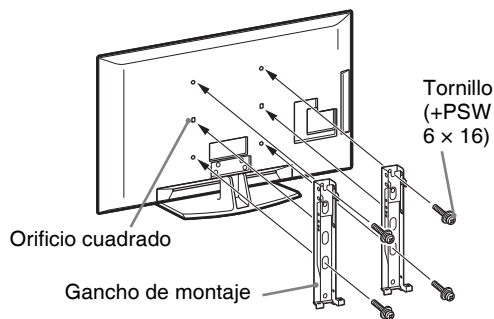

El técnico debe poseer los conocimientos necesarios para instalar este producto, especialmente para determinar si la pared tiene la resistencia suficiente para soportar el peso del televisor. Este producto debe ser instalado en la pared por técnicos de Sony o de una empresa autorizada y éstos deben prestar la máxima atención a la seguridad durante la instalación. Sony no se hace responsable por ningún daño material ni físico resultantes del manejo o instalación inadecuadas del producto.

Tabla de dimensiones para instalar el televisor

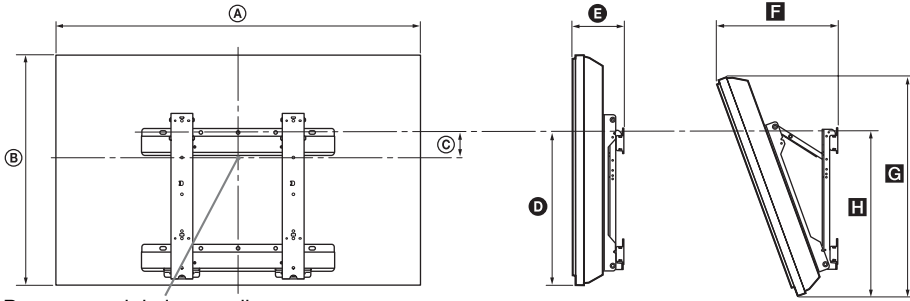

Punto central de la pantalla

Unidad: cm

Nombre del modelo	Dimensiones de la pantalla		Dimensión del centro de la pantalla	Longitud de cada ángulo de montaje				
				Ángulo (0°)		Ángulo (20°)		
	A	B		C	D	E	F	G
KDL-52V55/56xx	126,2	82,2	3,9	47,8	16,9	40,7	77,8	51,5
KDL-46V55/56xx	112,3	72,3	8,4	47,1	15,0	35,8	68,5	50,2
KDL-46W55/57xx	112,3	72,5	8,4	47,1	15,0	35,9	68,6	50,3
KDL-46WE5	112,3	72,5	8,4	47,1	16,7	37,6	68,6	50,9
KDL-40V55/56xx	98,7	63,6	12,2	46,3	14,7	32,8	60,4	49,3
KDL-40W55/57xx	98,7	63,8	12,2	46,3	14,7	33,0	60,4	49,3
KDL-40WE5	98,7	63,8	12,2	46,3	16,4	34,7	60,4	49,9
KDL-40E55xx	101,6	64,3	12,2	45,1	14,8	33,8	61,1	48,5
KDL-37V55/56xx	91,7	60,0	14,0	46,3	14,5	31,4	57,0	49,3
KDL-37W55/57xx	91,7	60,2	14,0	46,3	14,5	31,6	57,0	49,3
KDL-32V55/56xx	79,8	53,6	17,2	46,3	14,3	29,1	51,1	49,2
KDL-32W55/57xx	79,8	53,7	17,2	46,3	14,3	29,2	51,1	49,2
KDL-32E55xx	82,7	53,9	17,2	45,1	14,5	29,9	51,3	48,3

Las cifras anteriores pueden variar según cómo se instale el televisor.

AVISO

La pared en la que se instalará el televisor debe ser capaz de soportar un peso cuatro veces superior al del televisor, como mínimo. Consulte el peso del televisor en “Especificaciones” (página 48).

Dibujos/tabla de ubicación de los tornillos y ganchos

Nombre del modelo	Ubicación de los tornillos	Ubicación del gancho
KDL-52V55/56xx	d, g	b
KDL-46V55/56xx	d, g	b
KDL-46W55/57xx	d, g	b
KDL-46WE5	d, g	b
KDL-40V55/56xx	d, g	b
KDL-40W55/57xx	d, g	b
KDL-40WE5	d, g	b
KDL-40E55xx	d, g	b
KDL-37V55/56xx	d, g	b
KDL-37W55/57xx	d, g	b
KDL-32V55/56xx	e, g	c
KDL-32W55/57xx	e, g	c
KDL-32E55xx	e, g	c

Ubicación de los tornillos

Para instalar el gancho de montaje en el televisor.

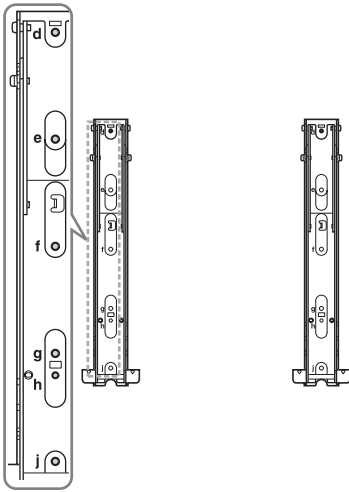





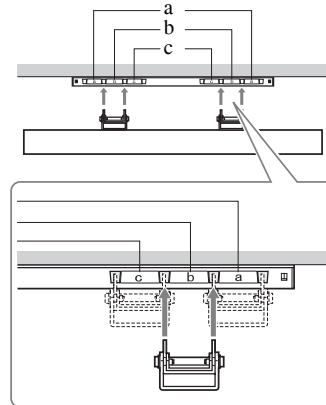









Ubicación del gancho

Para instalar el televisor en el soporte base.



Especificaciones

Sistema	
Sistema de panel	Panel LCD (pantalla de cristal líquido)
Sistema de televisión	Analógico: En función del país/zona seleccionado: B/G/H, D/K, L, I Digital: DVB-T/DVB-C
Sistema de vídeo/color	Analógico: PAL, PAL60 (sólo entrada de vídeo), SECAM, NTSC3.58, NTSC4.43 (sólo entrada de vídeo) Digital: MPEG-2 MP@ML/HL, H.264/MPEG-4 AVC MP/HP@L4
Cobertura de canales	Analógico: VHF: E2-E12/UHF: E21-E69/CATV: S1-S20/HYPER: S21-S41 D/K: R1-R12, R21-R69/L: F2-F10, B-Q, F21-F69/I: UHF B21-B69 Digital: VHF/UHF
Salida de sonido	10 W + 10 W
Conectores de entrada/salida	
Antena	Terminal externa de 75 ohmios para VHF/UHF
 AV1	Euroconector de 21 pines (norma CENELEC) con entrada de audio/vídeo, entrada RGB y salida de audio/vídeo de televisión.
 AV2	Euroconector de 21 pines (norma CENELEC) con entrada de audio/vídeo, entrada RGB y salida de audio/vídeo seleccionable.
 COMPONENT IN	Formatos compatibles: 1080p, 1080i, 720p, 576p, 576i, 480p, 480i Y: 1 Vp-p, 75 ohmios, 0,3V sincr. negativa/Pb/Cb: 0,7 Vp-p, 75 ohmios/ Pr/Cr: 0,7 Vp-p, 75 ohmios
 COMPONENT IN	Entrada de audio (conectores RCA)
HDMI IN1, 2, 3, 4	Imagen: 1080/24p, 1080p, 1080i, 720p, 576p, 576i, 480p, 480i Sonido: PCM lineal de dos canales: 32, 44,1 y 48 kHz, 16, 20 y 24 bits, Dolby Digital Entrada de audio analógico (miniconector) (sólo HDMI IN1) Entrada de PC (página 50)
 AV3	Entrada de vídeo (conector RCA)
 AV3	Entrada de audio (conectores RCA)
 DIGITAL AUDIO OUT (OPTICAL)	Conector óptico digital (PCM lineal de dos canales, Dolby Digital)
	Salida de audio (conectores RCA)
 PC IN	Entrada de PC (D-sub 15 pins) (página 50) G: 0,7 Vp-p, 75 ohmios, sin sincr. en verde/B: 0,7 Vp-p, 75 ohmios/ R: 0,7 Vp-p, 75 ohmios/HD: 1-5 Vp-p/VD: 1-5 Vp-p  Entrada de audio de PC (miniconector)
	Puerto USB
	Conector para auriculares
	Módulo de acceso condicional (CAM)
 LAN	Conector 10BASE-T/100BASE-TX (Según el entorno operativo de la red, puede variar la velocidad de conexión. No se garantizan la velocidad ni calidad de la comunicación de 10BASE-T/100BASE-TX para este televisor.)

Nombre del modelo		KDL-52V55/56xx	KDL-46V55/56xx, 46W55/57xx, 46WE5	KDL-40V55/56xx, 40W55/57xx, 40WE5, 40E55xx	KDL-37V55/56xx, 37W55/57xx	KDL-32V55/56xx, 32W55/57xx, 32E55xx
Alimentación y otros aspectos						
Requisitos de potencia		CA de 220 a 240 V, 50 Hz				
Tamaño de la pantalla (medida diagonalmente)		52 pulgadas (aprox. 132,2 cm)	46 pulgadas (aprox. 116,8 cm)	40 pulgadas (aprox. 101,6 cm)	37 pulgadas (aprox. 93,98 cm)	32 pulgadas (aprox. 81,28 cm)
Resolución de la pantalla		1.920 puntos (horizontal) x 1.080 líneas (vertical)				
Consumo de energía	en modo "Uso doméstico"/ "Estándar"	195 W	162 W (KDL-46V55/56xx) 172 W (KDL-46W55/57xx) 98 W (KDL-46WE5)	137 W (KDL-40V55/56xx) 131 W (KDL-40W55/57xx, 40E55xx) 88 W (KDL-40WE5)	132 W (KDL-37V55/56xx) 140 W (KDL-37W55/57xx)	89 W (KDL-32V55/56xx) 81 W (KDL-32W55/57xx, 32E55xx)
	en modo "Uso comercial"/ "Viva"	257 W	206 W (KDL-46V55/56xx) 221 W (KDL-46W55/57xx) 141 W (KDL-46WE5)	179 W (KDL-40V55/56xx) 172 W (KDL-40W55/57xx, 40E55xx) 121 W (KDL-40WE5)	169 W (KDL-37V55/56xx) 179 W (KDL-37W55/57xx)	109 W (KDL-32V55/56xx) 99 W (KDL-32W55/57xx, 32E55xx)
Consumo de energía en modo de espera*		0,17 W (17 W cuando "Inicio rápido" está ajustado en "Sí")				
Accesorios suministrados		Consulte "Comprobación de los accesorios" (página 4).				
Accesorios opcionales	Soporte de pared	SU-WL500				

Nombre del modelo		KDL-52V55/56xx	KDL-46V55/56xx, 46W55/57xx, 46WE5	KDL-40V55/56xx, 40W55/57xx, 40WE5, 40E55xx	KDL-37V55/56xx, 37W55/57xx	KDL-32V55/56xx, 32W55/57xx, 32E55xx
Dimensiones (aprox.) (ancho x alto x fondo)						
con soporte de mesa	126,2 x 86,9 x 35,8 cm	112,3 x 77,1 x 33,0 cm (KDL-46V55/56xx) 112,3 x 77,2 x 33,0 cm (KDL-46W55/57xx, 46WE5)	98,7 x 68,4 x 30,3 cm (KDL-40V55/56xx) 98,7 x 68,6 x 30,3 cm (KDL-40W55/57xx, 40WE5) 101,6 x 68,0/66,3 (korkea/matala) x 30,3 cm (KDL-40E55xx)	91,7 x 64,8 x 30,3 cm (KDL-37V55/56xx) 91,7 x 64,9 x 30,3 cm (KDL-37W55/57xx)	79,8 x 58,4 x 25,9 cm (KDL-32V55/56xx) 79,8 x 58,5 x 25,9 cm (KDL-32W55/57xx) 82,7 x 57,7/55,9 (korkea/matala) x 25,9 cm (KDL-32E55xx)	
sin soporte de mesa	126,2 x 82,2 x 11,5 cm	112,3 x 72,3 x 9,6 cm (KDL-46V55/56xx) 112,3 x 72,5 x 9,6 cm (KDL-46W55/57xx) 112,3 x 72,5 x 10,7 cm (KDL-46WE5)	98,7 x 63,6 x 9,3 cm (KDL-40V55/56xx) 98,7 x 63,8 x 9,3 cm (KDL-40W55/57xx) 98,7 x 63,8 x 10,4 cm (KDL-40WE5) 101,6 x 64,3 x 9,8 cm (KDL-40E55xx)	91,7 x 60,0 x 9,1 cm (KDL-37V55/56xx) 91,7 x 60,2 x 9,1 cm (KDL-37W55/57xx)	79,8 x 53,6 x 8,9 cm (KDL-32V55/56xx) 79,8 x 53,7 x 8,9 cm (KDL-32W55/57xx) 82,7 x 53,9 x 9,4 cm (KDL-32E55xx)	
Peso (aprox.)						
con soporte de mesa	35,0 kg	27,0 kg (KDL-46V55/56xx) 27,5 kg (KDL-46W55/57xx, 46WE5)	20,5 kg (KDL-40V55/56xx, 40E55xx) 21,0 kg (KDL-40W55/57xx, 40WE5)	18,0 kg (KDL-37V55/56xx) 18,5 kg (KDL-37W55/57xx)	14,5 kg (KDL-32V55/56xx, 32E55xx) 12,5 kg (KDL-32W55/57xx)	
sin soporte de mesa	30,5 kg	23,5 kg (KDL-46V55/56xx) 24,0 kg (KDL-46W55/57xx, 46WE5)	17,5 kg (KDL-40V55/56xx) 18,0 kg (KDL-40W55/57xx, 40WE5, 40E55xx)	15,0 kg (KDL-37V55/56xx) 15,5 kg (KDL-37W55/57xx)	12,0 kg (KDL-32V55/56xx) 12,5 kg (KDL-32W55/57xx, 32E55xx)	

*El consumo de energía en modo de espera especificado se alcanza cuando el televisor termina los procesos internos necesarios.

El diseño y las especificaciones están sujetos a modificaciones sin previo aviso.

Cuadro de referencia de señales de entrada del PC para PC y HDMI IN 1, 2, 3, 4

Resolución			Frecuencia horizontal (kHz)	Frecuencia vertical (Hz)	Estándar
Señales	Horizontal (Píxel)	× Vertical (Línea)			
VGA	640	× 480	31,5	60	VESA
	640	× 480	37,5	75	VESA
	720	× 400	31,5	70	VESA
SVGA	800	× 600	37,9	60	VESA
	800	× 600	46,9	75	VESA
XGA	1024	× 768	48,4	60	VESA
	1024	× 768	56,5	70	VESA
	1024	× 768	60,0	75	VESA
WXGA	1280	× 720	45,0	60	EIA
	1280	× 768	47,4	60	VESA
	1280	× 768	47,8	60	VESA
	1280	× 960	60,0	60	VESA
	1360	× 768	47,7	60	VESA
SXGA	1280	× 1024	64,0	60	VESA
HDTV	1920	× 1080	66,6	60	VESA*
	1920	× 1080	67,5	60	EIA*

* El ajuste de tiempo de 1080p aplicado a la entrada de HDMI será tratado como un ajuste de tiempo del vídeo y no del PC. Esto afecta a los ajustes del menú “Ajustes de Vídeo” y del menú “Control de pantalla”. Para ver los contenidos del PC, ajuste “Formato de Pantalla” en “Horizontal” y “Area de Pantalla” en “Píxel completo”.





- La entrada de PC de este televisor no es compatible con la sincronización en verde ni la sincronización compuesta.
- La entrada de PC de este televisor no es compatible con las señales entrelazadas.
- Para disfrutar de la mejor calidad de imagen, se recomienda utilizar las señales del cuadro anterior con una frecuencia vertical de 60 Hz (en negrita).

Solución de problemas

Compruebe si el indicador  (modo de espera) parpadea en rojo.







Si el indicador (modo de espera) parpadea





La función de autodiagnóstico está activada.

- 1 Cuente cuántas veces parpadea el indicador  (modo de espera) después de cada intervalo de dos segundos.
Por ejemplo, el indicador puede parpadear tres veces, apagarse durante dos segundos y volver a parpadear tres veces.
- 2 Pulse  en el televisor para apagarlo, desconecte el cable de alimentación e informe a su distribuidor o al centro de servicio técnico de Sony sobre el parpadeo del indicador (número de parpadeos).

Si el indicador (modo de espera) no parpadea

- 1 Compruebe los elementos de las tablas siguientes.
- 2 Si el problema persiste, solicite al personal de servicio especializado que repare el televisor.

Problema	Explicación/Solución
Imagen	
Ausencia de imagen (la pantalla aparece oscura) y de sonido.	<ul style="list-style-type: none">• Revise la conexión de la antena/cable.• Conecte el televisor a la corriente CA, y pulse  en el televisor.• Si el indicador  (modo de espera) se ilumina en rojo, pulse .
No aparece en pantalla la imagen ni el menú de información del equipo conectado al euroconector.	<ul style="list-style-type: none">• Pulse  para mostrar la lista de entradas y, a continuación, elija la entrada deseada.• Compruebe la conexión entre el equipo opcional y el televisor.
Aparecen imágenes dobles o imágenes fantasma.	<ul style="list-style-type: none">• Revise la conexión de la antena/cable.• Compruebe la ubicación y dirección de la antena.
Sólo aparecen el efecto nieve y ruido en la pantalla.	<ul style="list-style-type: none">• Compruebe si la antena está rota o doblada.• Compruebe si la antena ha llegado al final de su vida útil (tres a cinco años de uso normal, uno a dos años de uso en la costa).
Ruido de sonido o imagen al ver un canal de televisión.	<ul style="list-style-type: none">• Ajuste “AFT” (sintonización fina automática) para recibir mejor la imagen (página 42).
Aparecen pequeños puntos negros y/o brillantes en la pantalla.	<ul style="list-style-type: none">• La imagen está compuesta de píxeles. Los pequeños puntos negros y/o brillantes (píxeles) de la pantalla no son síntoma de un funcionamiento defectuoso.
Los contornos de la imagen están distorsionados.	<ul style="list-style-type: none">• Seleccione “Estándar” o “No” en “Motionflow” (página 35) (excepto en los modelos KDL-52V55/56xx, 46V55/56xx, 40V55/56xx, 37V55/56xx, 32V55/56xx).• Cambie el ajuste actual de “Modo Película” a otros ajustes (página 35).
La imagen no aparece en color.	<ul style="list-style-type: none">• Seleccione “Preestablecido” (página 34).
La imagen del equipo conectado a las tomas  COMPONENT IN no se ve en color o se ve con colores irregulares.	<ul style="list-style-type: none">• Revise la conexión de las tomas  COMPONENT IN y compruebe que están colocadas firmemente en sus respectivas tomas de corriente.

Problema	Explicación/Solución
No aparece en pantalla ninguna imagen del equipo conectado.	<ul style="list-style-type: none"> • Encienda el equipo conectado. • Revise la conexión del cable. • Pulse  para mostrar la lista de entradas y, a continuación, elija la entrada deseada. • Introduzca correctamente la tarjeta de memoria u otro dispositivo de almacenamiento en la cámara digital. • Utilice una tarjeta de memoria u otro dispositivo de almacenamiento formateados según la indicaciones del manual de instrucciones suministrado con la cámara digital. • No se garantizan las operaciones de todos los dispositivos de USB. Además, las operaciones pueden variar en función de las prestaciones del dispositivo de USB y del vídeo utilizados.
No puede seleccionar el equipo conectado en el menú de uso doméstico o no puede cambiar la entrada.	<ul style="list-style-type: none"> • Revise la conexión del cable. • Configure el servidor para que aparezca en el menú de uso doméstico (página 31).
Sonido	
Buena calidad de imagen pero no hay sonido.	<ul style="list-style-type: none"> • Pulse  o  (eliminar sonido). • Compruebe si “Altavoz” está ajustado en “Altavoz de TV” (página 38). • Si utiliza la entrada de HDMI con Super Audio CD o DVD-Audio, es probable que DIGITAL AUDIO OUT (OPTICAL) no emita señales de audio.
Canales	
No puede seleccionar los canales deseados.	<ul style="list-style-type: none"> • Cambie entre modo digital y analógico y seleccione el canal digital/analógico deseado.
Algunos canales están vacíos.	<ul style="list-style-type: none"> • El canal sólo sirve para servicios codificados/de suscripción. Suscríbase a un servicio de televisión de pago. • El canal sólo se utiliza para datos (sin imagen ni sonido). • Póngase en contacto con la emisora para recibir información sobre la transmisión.
No puede ver canales digitales.	<ul style="list-style-type: none"> • Póngase en contacto con un instalador local para averiguar si dispone de transmisiones digitales en su zona. • Utilice una antena de mayor ganancia.
Red doméstica	
El diagnóstico de conexión indica que hay una avería.	<p>Revise las conexiones</p> <ul style="list-style-type: none"> • Utilice un cable recto para el cable LAN. • Compruebe si el cable está bien conectado. • Compruebe la conexión entre el televisor y el enrutador. <p>Compruebe los ajustes</p> <ul style="list-style-type: none"> • Cambie la dirección de IP del servidor DNS (“Comprobación de la conexión de red” (página 31)) y haga lo siguiente: <ul style="list-style-type: none"> –Póngase en contacto con su proveedor de servicios de Internet. –Especifique la dirección de IP del enrutador si no sabe el DNS de su proveedor de servicios de Internet.
No se puede encontrar el servidor, no se puede recuperar ninguna lista y falla la reproducción.	<ul style="list-style-type: none"> • Cuando cambie los ajustes del servidor, apague el televisor y vuelva a encenderlo pulsando  en el aparato. • Ejecute “Diagnóstico de servidor” (página 31). <p>Si utiliza un PC como servidor</p> <ul style="list-style-type: none"> • Compruebe si el PC está encendido. No apague el ordenador mientras está accediendo. • Si hay un software de seguridad instalado en el ordenador, debe permitir todas las conexiones de dispositivos externos. Para obtener más información, consulte el manual suministrado con su software de seguridad. • La carga en el PC puede ser demasiado alta o la aplicación del servidor puede desestabilizarse. Intente lo siguiente: <ul style="list-style-type: none"> –Cierre la aplicación del servidor y reiníciela. –Reinicie el PC. –Reduzca el número de aplicaciones abiertas en el PC. –Reduzca la cantidad de contenidos.

Problema	Explicación/Solución
No se están aplicando cambios en el servidor o el contenido mostrado en pantalla es diferente al contenido del servidor.	<ul style="list-style-type: none"> • A veces, no se aplican los cambios a las pantallas del televisor aunque se haya añadido y/o eliminado contenido en el servidor. Si esto ocurre, vuelva a avanzar un nivel e intente volver a abrir la carpeta o el servidor.
Los archivos de fotos, música y/o vídeo no aparecen o no se ven sus iconos.	<p>Revisión preliminar</p> <ul style="list-style-type: none"> • Compruebe que el dispositivo conectado es compatible con DLNA. • No se garantizan las operaciones de todos los servidores. Además, las operaciones pueden variar en función de las prestaciones del servidor y del contenido en cuestión. • Encienda el dispositivo conectado. <p>Revise las conexiones</p> <ul style="list-style-type: none"> • Compruebe que no se ha desconectado el cable LAN ni el cable de alimentación/cable de potencia CA del servidor. <p>Compruebe los ajustes</p> <ul style="list-style-type: none"> • Compruebe que el dispositivo conectado está registrado como “Ajustes de visualización de servidor” (página 31). • Compruebe si el servidor está bien configurado. • Compruebe que el dispositivo seleccionado está conectado a la red y se puede acceder a él. • Si los “Ajustes de dirección IP” de “Red” en “Ajustes de red” están ajustados en “DHCP (DNS automático)” o “DHCP (DNS manual)”, el reconocimiento de los dispositivos puede llevar un tiempo si no hay servidor DHCP. Ejecute “Diagnóstico de servidor” (página 31).
No puede encontrarse el televisor desde el dispositivo compatible con Renderer (el controlador).	<p>Revise las conexiones</p> <ul style="list-style-type: none"> • Compruebe que no se ha desconectado el cable LAN ni el cable de alimentación del servidor. <p>Compruebe los ajustes</p> <ul style="list-style-type: none"> • Compruebe si “Función Renderer” está activado (página 44). • Compruebe que el dispositivo conectado está registrado como “Control de acceso de Renderer” (página 44).
Sólo aparecen unos pocos iconos en "Red" del menú Uso doméstico.	<ul style="list-style-type: none"> • Esto es normal cuando no hay conexión a internet. Puede utilizar correctamente tres widgets pre-instalados. Para disfrutar de más widgets, compruebe que no se ha desconectado el cable LAN ni el cable de alimentación/cable de potencia CA del enrutador/módem. (*)
Ha estado utilizando widgets registrados pero ahora no aparecerán algunos contenidos en los widgets.	<ul style="list-style-type: none"> • Compruebe que no se ha desconectado el cable LAN ni el cable de alimentación/cable de potencia CA del enrutador/módem. (*) • Es probable que el servidor del proveedor de widgets no esté operativo. Intente utilizar el widget más tarde. <p>(*) Debe ajustar correctamente el enrutador/módem para conectarse a internet con antelación. Póngase en contacto con su proveedor de servicios de internet para consultar los ajustes del enrutador/módem.</p>
Generales	
No se puede encender el televisor.	<ul style="list-style-type: none"> • Compruebe si ENERGY SAVING SWITCH está encendido (página 10) (sólo en KDL-46WE5/40WE5).
Imagen y/o sonidos distorsionados	<ul style="list-style-type: none"> • Mantenga el televisor lejos de fuentes de perturbación eléctrica como coches, motos, secadores o equipos ópticos. • Cuando instale un equipo opcional, deje un espacio razonable entre éste y el televisor. • Revise la conexión de la antena/cable. • Mantenga la antena/cable del televisor lejos de otros cables de conexión.
El televisor se apaga automáticamente (entra en modo de espera).	<ul style="list-style-type: none"> • Compruebe si “Desconex. Aut.” está activado o confirme el ajuste “Duración” de “Conexión Aut.” (página 33). • Compruebe si “Televisor inactivo a Standby” está activado (página 33). • Compruebe si “Sensor de presencia” está activado (página 33). • Si no se recibe ninguna señal y no se realiza ninguna operación en modo TV durante 10 minutos, el televisor se pone automáticamente en modo de espera.

Problema	Explicación/Solución
El televisor se enciende automáticamente.	<ul style="list-style-type: none"> • Compruebe si “Conexión Aut.” está activado (página 33).
Algunas fuentes de entrada no pueden seleccionarse.	<ul style="list-style-type: none"> • Seleccione “Etiquetado de AV” y cancele “Omitir” de la fuente de entrada (página 39).
El mando a distancia no funciona.	<ul style="list-style-type: none"> • Cambie las pilas.
Hay una lista de programas vacía en el sistema GUIDE Plus+	<ul style="list-style-type: none"> • Revise la conexión de la antena/cable. • El cableado y la configuración son correctos pero el sistema GUIDE Plus+ no ha estado conectado el tiempo suficiente para que reciba los datos de programación. Deje el televisor en “STANDBY” durante 24 horas o utilice “Descarga manual” (página 19). • Usted vive en un país/región en que el sistema GUIDE Plus+ aún no está disponible. Compruebe la lista de los países para saber si vive en una región en la que el sistema sí está disponible. http://www.europe.guideplus.com/
El equipo HDMI no aparece en “Lista Dispositivos HDMI”.	<ul style="list-style-type: none"> • Compruebe si su equipo es compatible con el Control por HDMI.
No puede seleccionar “No” en “Control por HDMI”.	<ul style="list-style-type: none"> • Si ha conectado un sistema de audio compatible con Control por HDMI, no puede seleccionar “No” en este menú. Si desea cambiar la salida de audio al altavoz del televisor, seleccione “Altavoz de TV” en el menú “Altavoz” (página 38).
No están sintonizados todos los canales para cable.	<ul style="list-style-type: none"> • Busque información en el sitio web de asistencia técnica. http://support.sony-europe.com/TV/DVBC/

Índice

Números

- 1 Dígito Directo 40
- 14:9 16
- 4:3 16
- 4:3 por Defecto 37

A-G

- Actualización automática del reloj 33
- Actualización del sistema 33
- AFT 42
- Agudos 36
- Ahorro energía 33
- Ajuste Automático 38
- Ajustes avanzados 35
- Ajustes de Audio 38
- Ajustes de red 44
- Ajustes de Vídeo 38
- Ajustes de visualización de servidor 44
- ajustes de visualización de servidor 31
- Ajustes predeterminados 40
- Altavoz 38
- Añadir a pase de diapositiva 30
- AppliCast 29
- Área de Pantalla 37
- Arranque automático 40
- Auriculares
 - Ajustes de los Auriculares 38
 - conexión 23
- Auto Volumen 36
- Autoformato 37
- Balance 36
- Bloqueo TV 43
- BRAVIA Sync 27
- Brillo 34
- Cancelar temporizador 20
- Claridad de blanco 35
- Código PIN 43
- Colocación de las pilas en el mando a distancia 4
- Color 34
- Color Vivo 35
- Compensación de volumen 36
- Conexión
 - de equipos opcionales 22
 - de una antena 5
 - red 28
 - Set Top Box/grabadora 5
- Conexión Aut 33
- Configuración 39
- Conexión de red 30
- Config. de Subtítulos 42
- Config. módulo Acceso Cond 44
- Configuración Analógica 40
- Configuración de Audio 42
- Configuración de favoritos 40
- Configuración de Renderer 44
- Configuración Digital 42
- Configuración HDMI 40
- configuración inicial 6
- Configuración Técnica 43
- Confirmar 42

- Consejos BRAVIA 33
- Contraste 34
- Control de acceso de Renderer 44
- Control de pantalla
 - para entrada de PC 38
 - para otras entradas que no sean el PC 37
- Control por HDMI 27, 40
- Corrección de Negro 35
- Desconex. Aut 33
- Despl. Horizontal 37, 38
- Despl. Vertical 37, 38
- Diagnóstico de servidor 44
- Duración 25
- Ecología 33
- Enfatizar Sonido 36
- Entrada AV2 39
- Entradas afectadas
 - imagen 34
 - pantalla 37
 - sonido 36
- EPG (Guía del Programa Electrónico Digital) 20
- Especificaciones 48
- Etiqueta 42
- Etiquetado de AV 39
- Etiquetado Progra 41
- Fase 38
- FasText 15
- Filtro Audio 42
- Formato de pantalla 16, 37, 38
- Foto 25, 29
 - GPS 26
- Fotograma 25
- Función Renderer 44
- Gamma 35
- Gestión de la energía del PC 33
- Graves 36
- Guide Plus+ 17

H-Q

- Horizontal 16
- Idioma 40
- Imagen 34
- Imagen inteligente 41
- Indicador de Alimentación (I) 14
- Indicador de modo de espera (⏸) 14
- Indicador de Sin imagen (X) 14
- Indicador de Temporizador (⏰) 14
- Indicadores/botones del televisor 10
- Información del producto 40
- Inicio rápido 39
- Inicio USB automático 39
- Instalación de los accesorios 45
- Interruptor de alimentación (⏻) 10
- Limitador de luz automático 35
- Lista de categorías 20
- Lista favoritos 21
- LNA 42, 43
- Luz Fondo 34
- Mando a distancia 10
 - a distancia 14
 - colocación de las pilas 4
- Manual de instrucciones 33

- Mejora de Contraste avanz. 35
- Modo de Imagen 34
- Modo Película 35
- Modo sonido 36
- Mostrar lista de programas 40
- Mostrar mapa 26
- Mostrar una foto y la ubicación en el mapa 26
- Motionflow 35
- Música 25, 29
- Nitidez 35
- Omitir 42
- Optimizada 16
- Optimizador del sonido 36
- Ordenación Progra 41
- PAP 24
- PIP 24
- Pitch 38
- Preestablecido
 - Ajustes del PC 38
 - Ecología 33
 - imagen 34
 - sonido 36

R-Z

- Recordatorio 18, 20
- Red 44
 - conexión 28
- Reductor de ruido MPEG 35
- Reductor Ruido 35
- Reloj/Temporizadores 33
- Renderer 30
- Salida AV2 39
- Salida de audio 38
- Salida Óptica 38
- SCENE 11
- Selección
 - de canales 15
 - Omitir 42
- Sensor de luz 14, 34
- Sensor de presencia 14, 33
- Sintonía Automática
 - sólo para canales analógicos 40
 - sólo para canales digitales 42
- Sintonía Manual 41
- Sintonización Digital 42
- Sistema de color 38
- Solución de problemas 51
- Sonido 36
- Sonido Dual 37
- Sonido Envoltivo 36
- Tamaño vertical 37
- Tapiz para Radio 43
- Teletexto 15
- Televisor inactivo a Standby 33
- Temperatura Color 35
- Tonalidad 34
- Vídeo 25, 29
- XMB™ (XrossMediaBar) 32
- Zoom 16
- Zoom de Voz 36

Introduction

Sony vous remercie d'avoir choisi ce téléviseur. Avant de l'utiliser, nous vous invitons à lire attentivement ce manuel et à le conserver pour vous y référer ultérieurement.

Le fabricant de ce produit est Sony Corporation, 1-7-1 Konan Minato-ku Tokyo, 108-0075 Japon. Son représentant autorisé concernant la CEM et la sécurité du produit est Sony Deutschland GmbH, Hedelfinger Strasse 61, 70327 Stuttgart, Allemagne. Veuillez vous référer aux adresses indiquées dans les documents d'entretien ou de garantie séparés concernant toute question relative à l'entretien ou la garantie.

Notes sur la fonction TV numérique

- Les fonctions du Téléviseur numérique (DVB) ne sont opérationnelles que dans les pays ou les zones assurant la diffusion des signaux numériques terrestres DVB-T (MPEG-2 et H.264/MPEG-4 AVC) ou dans les pays ou les zones couverts par un service de diffusion par câble DVB-C (MPEG-2 et H.264/MPEG-4 AVC) compatible. Vérifiez auprès de votre revendeur local que votre zone de résidence permet la réception du signal DVB-T ou renseignez-vous auprès de votre câblo-opérateur pour être sûr de la compatibilité du service DVB-C avec ce téléviseur.
- Il est possible que celui-ci vous facture des frais supplémentaires pour ce service et qu'il vous faille accepter ses conditions générales pour cette prestation.
- Ce téléviseur est conforme aux spécifications DVB-T et DVB-C mais sa compatibilité avec les futurs programmes numériques terrestres DVB-T et par le câble DVB-C ne peut en aucun cas être garantie.
- Certaines fonctions du Téléviseur numérique peuvent ne pas être disponibles dans tous les pays/régions et le service câblé DVB-C peut ne pas s'avérer totalement opérationnel avec certains opérateurs.

Pour une liste des câblo-opérateurs compatibles, consulter le site d'assistance Internet :

<http://support.sony-europe.com/TV/DVBC/>



- Sauf indication contraire, les illustrations utilisées dans le présent manuel sont celles du KDL-40V55xx.
- Dans le nom du modèle du téléviseur, "x" correspond au numéro associé à la variation d'intensité de couleur.

Informations sur les marques commerciales

DVB est une marque déposée du projet DVB.

HDMI, le logo HDMI et High-Definition Multimedia Interface sont des marques ou des marques déposées de HDMI Licensing, LLC.

DLNA et DLNA CERTIFIED sont des marques et/ou des marques de service de Digital Living Network Alliance.

GUIDE Plus+™ est (1) une marque déposée ou une marque de, (2) fabriqué sous licence de et (3) sujette à plusieurs brevets internationaux et demandes de brevet propriété de ou sous licence de Gemstar-TV Guide International, Inc. et/ou ses filiales.

GEMSTAR-TV GUIDE INTERNATIONAL, INC. ET/OU SES FILLIALES NE SONT EN AUCUN CAS RESPONSABLES DE L'EXACTITUDE DES INFORMATIONS DE LA GRILLE DES PROGRAMMES FOURNIES PAR LE SYSTÈME GUIDE PLUS+. EN AUCUN CAS GEMSTAR-TV GUIDE INTERNATIONAL, INC. ET/OU SES FILLIALES NE POURRONT ÊTRE TENUES RESPONSABLES DE TOUTE PERTE DE PROFITS, DES PERTES COMMERCIALES, OU DES DOMMAGES INDIRECTS, SPÉCIAUX OU CONSÉQUENTS EN RAPPORT AVEC LA PROVISION OU L'UTILISATION DE TOUTE INFORMATION, ÉQUIPEMENT OU SERVICES CONCERNANT LE SYSTÈME GUIDE Plus+™.

Fabriqué sous licence de Dolby Laboratories. Dolby et le symbole à double D sont des marques de Dolby Laboratories.

"BRAVIA" et BRAVIA sont des marques de Sony Corporation.

"XMB™" et "XrossMediaBar" sont des marques de Sony Corporation et Sony Computer Entertainment Inc.

HDMI™
HIGH-DEFINITION MULTIMEDIA INTERFACE

DOLBY
DIGITAL PLUS

dlna™
CERTIFIED

GUIDE plus+
GEMSTAR

Table des matières

Guide de démarrage	4
Consignes de sécurité	8
Précautions	9
Contrôles/témoins de la télécommande et du téléviseur	10
Regarder la télévision	
Regarder la télévision	15
Utilisation du Système GUIDE Plus+™ et du guide des programmes électroniques numériques (EPG)	17
Utilisation de la liste des favoris	21
Utilisation d'un appareil optionnel	
Raccordement d'un appareil optionnel	22
Affichage d'images provenant d'un appareil raccordé.....	24
Reproduction Photo/Musique/Vidéo par USB	25
Utilisation de BRAVIA Sync avec "Commande pour HDMI"	27
Utilisation des caractéristiques du réseau domestique	
Raccordement au réseau.....	28
Reproduction AppliCast	29
Reproduire des fichiers Photo/Musique/Vidéo par le réseau.....	30
Vérifier le raccordement réseau.....	31
Réglage des Paramètres d'affichage des serveurs.....	31
Utilisation des fonctions du MENU	
Naviguer dans le menu TV Home sur XMB™	32
Menu réglages du téléviseur	33
Informations complémentaires	
Installation des accessoires (Support mural).....	45
Spécifications	48
Dépannage	51
Index	55

Avant d'utiliser le téléviseur, lisez attentivement "Consignes de sécurité" (page 8). Conservez ce manuel pour toute référence ultérieure.

Guide de démarrage

Avant utilisation

Vérifier les accessoires

Cordon d'alimentation secteur (Type C-6)* (1)
(Excepté pour les modèles 37/32 pouces)

Pied (1) et vis (4) (Excepté pour le modèle de
52 pouces)

RM-ED016 / RM-ED016W Télécommande (1)

RM-ED012 Télécommande (1) (KDL-46/40/37/
32W5720/5730/5740 uniquement)

Piles AA (type R6) (2)

* Ne pas retirer les ferrites.

Pour insérer les piles dans la télécommande

Appuyez sur le couvercle du compartiment des piles tout
en le soulevant pour l'ouvrir.

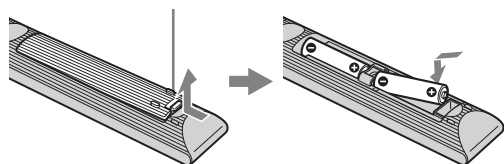

1: Fixation du pied (Excepté pour le modèle 52 pouces)

- 1 Ouvrez le carton et sortez-en le pied et les vis.
- 2 Placez le téléviseur sur le pied. Prenez garde à ne pas toucher les câbles.

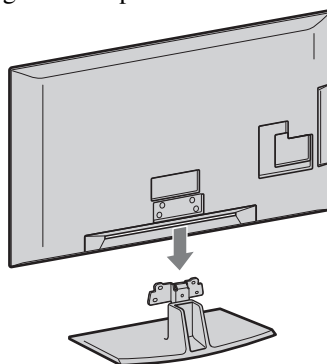

- 3 Fixez le téléviseur sur le pied en utilisant les vis fournies selon les marques des flèches ↑ qui guident les trous des vis.

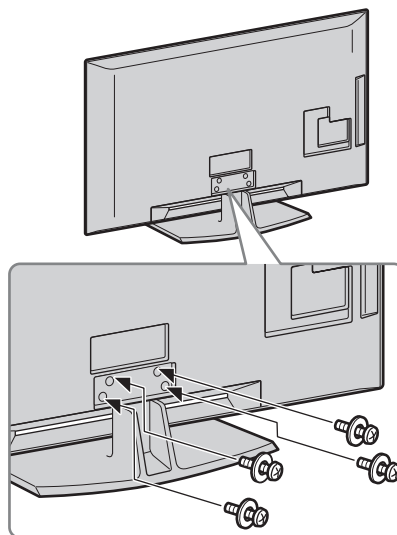

- Pour les modèles KDL-40E55/32E55xx vous pouvez régler le pied à une position plus haute. Pour plus de détails consultez le dépliant "Comment changer la hauteur du pied".
- Si vous utilisez un tournevis électrique, réglez son couple sur 1,5 N·m (15 kgf·cm) environ.

2: Raccordement d'une antenne/d'un décodeur numérique/d'un graveur (ex. graveur DVD)

Raccordement d'un décodeur numérique/d'un graveur (ex. graveur DVD) par Péritel

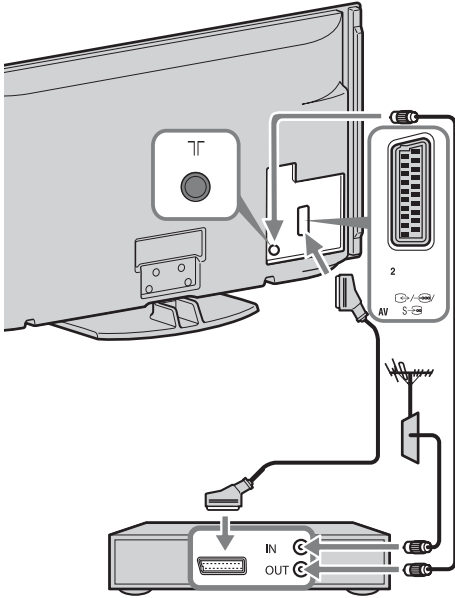

décodeur numérique/graveur (ex. graveur DVD)

Raccordement d'un décodeur numérique/d'un graveur (ex. graveur DVD) par HDMI

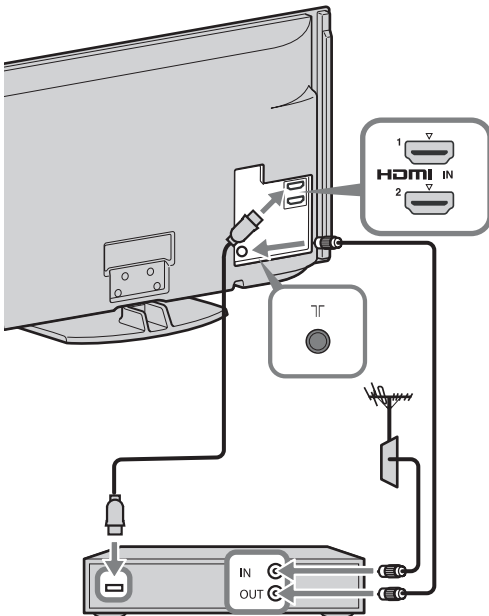

décodeur numérique/graveur (ex. graveur DVD)

3 : Protection du téléviseur contre les chutes

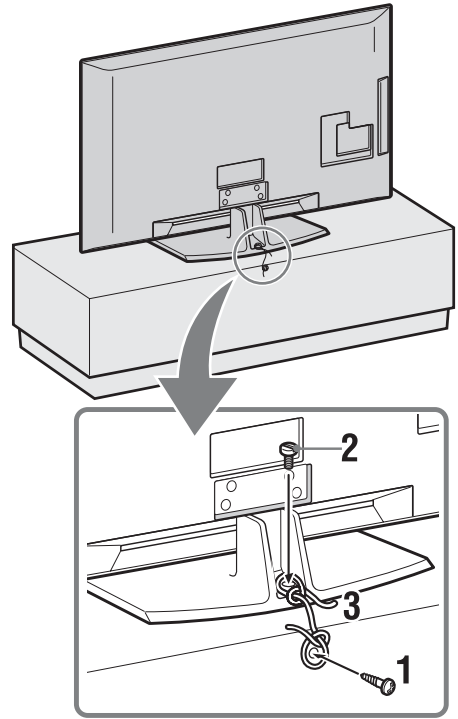

- 1 Fixez une vis à bois (4 mm de diamètre, non fournie) sur le meuble du téléviseur.
- 2 Installez une vis métallique (M4 × 20, non fournie) dans l'orifice du téléviseur.
- 3 Reliez la vis à bois et la vis mécanique à l'aide d'un lien résistant.

2 Sélectionnez la langue pour GUIDE Plus+.

Cette étape va être ignorée si l'une des langues suivantes est choisie dans "5 : Premiers réglages": "English", "Deutsch", "Español", "Italiano", "Français" ou "Nederlands".

3 GUIDE Plus+ Téléchargement de données.

Le téléchargement initial peut prendre un certain temps. N'appuyez sur aucune touche du téléviseur ou de la télécommande pendant son exécution. Une fois que vous avez reçu le premier téléchargement des programmes TV, tous les téléchargements futurs se feront automatiquement.

Réglage de l'angle de vue du téléviseur

Ce téléviseur doit être réglé selon les angles apparaissant ci-dessous.

Régler les angles à gauche et à droite (pivoter)

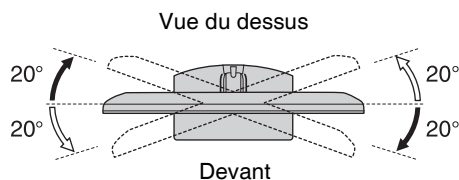

- Pour les modèles KDL-40E55/32E55xx le pivot est bloqué pour éviter que vos doigts ne soient coincés. Pour débloquer et placer le téléviseur dans une position plus haute consultez le dépliant "Comment changer la hauteur du pied".

Démontage du pied de table du téléviseur



- Enlevez les vis en vous guidant avec les flèches  du téléviseur.
- Aucun motif ne justifie le démontage du pied de table du téléviseur, excepté une installation murale.

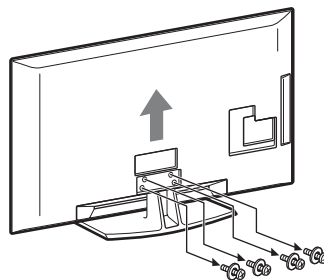

Consignes de sécurité

Installation/Mise en place

Installez et utilisez le téléviseur conformément aux instructions ci-dessous afin d'éviter tout risque d'incendie, d'électrocution ou autre dommage et/ou blessure.

Installation

- Le téléviseur doit être installé à proximité d'une prise de courant aisément accessible.
- Placez le téléviseur sur une surface stable et horizontale.
- L'installation murale du téléviseur doit être confiée à un technicien spécialisé.
- Pour des raisons de sécurité, il est vivement recommandé d'utiliser les accessoires Sony, notamment :
 - Support mural SU-WL500
- Veillez à bien utiliser les vis fournies avec le support mural lors de la mise en place des crochets de montage à l'arrière du téléviseur. Ces vis sont usinées de façon à mesurer entre 8 et 12 mm de long à partir de la surface de fixation du crochet de montage. Leur diamètre et leur longueur varient suivant le modèle de support mural. L'utilisation de vis autres que celles fournies peut occasionner des dégâts à l'intérieur du téléviseur ou provoquer sa chute, etc.

8 à 12 mm



Transport

- Avant de transporter le téléviseur, débranchez tous ses câbles.
- La présence de deux ou trois personnes est nécessaire pour le transport des téléviseurs de grande taille.
- Pour transporter le téléviseur à la main, saisissez-le de la manière illustrée ci-contre. N'exercez aucune pression sur le panneau LCD.
- Pour soulever ou déplacer le téléviseur, saisissez-le par sa base.
- Lorsque vous transportez le téléviseur, ne le soumettez pas à des secousses ou des vibrations excessives.
- Lorsque vous transportez le téléviseur pour le porter à réparer ou lorsque vous déménagez, glissez-le dans son emballage et son carton d'origine

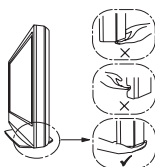
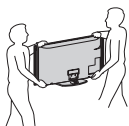

Aération

- Vous ne devez jamais obstruer les orifices d'aération du boîtier ni y introduire un objet quelconque.
- Laissez un espace libre autour du téléviseur, comme indiqué ci-dessous.

- Il est vivement recommandé d'utiliser le support mural Sony pour favoriser la circulation adéquate de l'air.

Installation murale

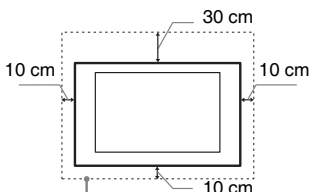

Laissez au moins cet espace libre autour du téléviseur.

Installation sur pied

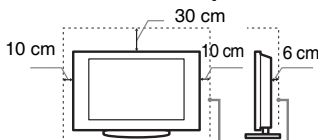

Laissez au moins cet espace libre autour du téléviseur.

- Pour une ventilation correcte, sans accumulation de salissures ni de poussière :
 - Ne placez pas le téléviseur à plat, à l'envers, vers l'arrière ou sur le côté.
 - Ne placez pas le téléviseur sur une étagère, un tapis, un lit ou dans un placard.
 - Ne couvrez pas le téléviseur avec des tissus tels que des rideaux, pas plus qu'avec des journaux, etc.
 - N'installez pas le téléviseur comme illustré ci-dessous.

La circulation de l'air est bloquée.

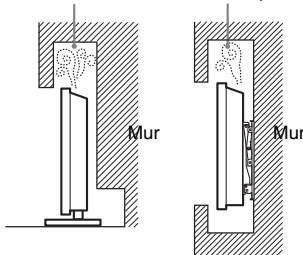

Cordon d'alimentation secteur

Manipulez le cordon et la prise d'alimentation secteur comme indiqué ci-dessous afin d'éviter tout risque d'incendie, d'électrocution ou autre dommage et/ou blessure :

- Utilisez uniquement un cordon d'alimentation Sony et pas d'une autre marque.
- Insérez la fiche à fond dans la prise secteur.
- Utilisez le téléviseur sur une alimentation de 220-240 V CA uniquement.
- Pour votre propre sécurité, assurez-vous que le cordon d'alimentation secteur est débranché lorsque vous réalisez des branchements et veillez à ne pas trébucher dans les câbles.
- Avant d'effectuer tout type d'intervention ou de déplacer le téléviseur, débranchez le cordon d'alimentation secteur de la prise de courant.
- Eloignez le cordon d'alimentation secteur des sources de chaleur.

- Débranchez la fiche du cordon d'alimentation secteur et nettoyez-la régulièrement. Si la fiche accumule de la poussière ou est exposée à l'humidité, son isolation peut se détériorer et un incendie peut se déclarer.

Remarques

- N'utilisez pas le cordon d'alimentation fourni avec un autre appareil.
- Ne pliez pas et ne tordez pas exagérément le cordon d'alimentation secteur. Cela pourrait mettre à nu ou rompre les fils conducteurs.
- Ne modifiez pas le cordon d'alimentation secteur.
- Ne posez jamais d'objet lourd sur le cordon d'alimentation secteur.
- Ne tirez jamais sur le cordon d'alimentation secteur proprement dit pour le débrancher.
- Veillez à ne pas brancher un trop grand nombre d'appareils sur la même prise de courant.
- Pour la prise de courant, n'utilisez pas une prise de mauvaise qualité.

Ce qu'il ne faut pas faire

N'installez/n'utilisez pas le téléviseur dans des lieux, environnements ou situations comparables à ceux répertoriés ci-dessous car sinon, il risque de ne pas fonctionner correctement ou de provoquer un incendie, une électrocution, d'autres dommages et/ou des blessures.

Lieu :

A l'extérieur (en plein soleil), au bord de la mer, sur un bateau ou voilier, à l'intérieur d'un véhicule, dans des établissements hospitaliers, des sites instables, exposés à la pluie, l'humidité ou à la fumée.

Environnement :

Endroits excessivement chauds, humides ou poussiéreux ; accessibles aux insectes ; soumis à des vibrations mécaniques, à proximité d'objets inflammables (bougies, etc.). Le téléviseur ne doit être exposé à aucune forme d'écoulement ou d'éclaboussure. C'est pourquoi aucun objet rempli d'un liquide quelconque, comme un vase, ne doit être placé sur le téléviseur.

Situation:

N'utilisez pas le téléviseur avec les mains mouillées, sans son boîtier ou avec des accessoires non recommandés par le fabricant. En cas d'orage, débranchez le téléviseur de la prise secteur et de la prise d'antenne.

Eclats et projections d'objets :

- Ne projetez aucun objet en direction du téléviseur. Le verre de l'écran pourrait être brisé lors de l'impact et provoquer des blessures graves.
- Si la surface de l'écran se fendille, ne touchez pas le téléviseur avant d'avoir débranché le cordon d'alimentation secteur. Le non-respect de cette consigne peut entraîner un risque d'électrocution.

Au repos

- Si vous envisagez de ne pas utiliser le téléviseur pendant plusieurs jours, il est conseillé de le débrancher de l'alimentation secteur pour des raisons de sécurité et de protection de l'environnement.
- Le téléviseur étant toujours sous tension lorsqu'il est simplement éteint,

débranchez la fiche d'alimentation secteur de la prise de courant pour le mettre complètement hors tension.

- Toutefois, certains téléviseurs possèdent des caractéristiques dont le bon fonctionnement peut exiger que l'appareil demeure sous tension lorsqu'il est en mode veille.

Avec les enfants

- Ne laissez pas les enfants grimper sur le téléviseur.
- Conservez les petits accessoires hors de portée des enfants pour éviter tout risque d'ingestion accidentelle.

Si vous rencontrez les problèmes suivants...

Eteignez le téléviseur et débranchez immédiatement le cordon d'alimentation de la prise secteur si l'un des problèmes suivants devait survenir.

Contactez votre revendeur ou le centre de service après-vente Sony pour faire contrôler votre téléviseur par un technicien spécialisé.

Si :

- Le cordon d'alimentation secteur est endommagé.
- La prise de courant est de mauvaise qualité.
- Le téléviseur est endommagé après avoir subi une chute, un impact ou la projection d'un objet.
- Un objet liquide ou solide a pénétré à l'intérieur des ouvertures du boîtier.

Précautions

Regarder la télévision

- Regarder la télévision dans une pièce modérément éclairée ou peu éclairée ou pendant une période prolongée soumet vos yeux à un effort.
- Si vous utilisez un casque, réglez le volume de façon à éviter un niveau sonore excessif qui pourrait altérer votre capacité auditive.

Ecran LCD

- Bien que l'écran LCD soit fabriqué avec une technologie de haute précision et soit doté d'une définition de pixels effectifs de 99,99 % ou supérieure, il est possible que quelques points noirs ou points lumineux (rouges, bleus ou verts) apparaissent constamment sur l'écran. Ce phénomène est inhérent à la structure de l'écran LCD et n'indique pas un dysfonctionnement.
- N'appuyez pas sur le filtre avant, ne l'éraflez pas et ne placez pas d'objets sur ce téléviseur. L'image pourrait être instable ou l'écran LCD être endommagé.
- Si ce téléviseur est utilisé dans un environnement froid, l'image peut apparaître sale ou sombre. Ce n'est pas le signe d'un dysfonctionnement. Ce phénomène disparaît au fur et à mesure que la température augmente.
- Une image rémanente peut apparaître lorsque des images fixes sont affichées en continu. Elle peut disparaître au bout d'un certain temps.
- L'écran et le boîtier se réchauffent lorsque le téléviseur est en cours d'utilisation. Ceci n'a rien d'anormal.
- L'écran LCD contient une petite quantité de cristaux liquides. Certains tubes fluorescents utilisés dans ce téléviseur contiennent également du mercure. Respectez les réglementations locales en vigueur concernant la mise au rebut de cet équipement.

Traitement et nettoyage du boîtier et de la surface de l'écran du téléviseur

Assurez-vous que le cordon d'alimentation secteur relié au téléviseur est débranché de la prise de courant avant d'entreprendre toute opération de nettoyage.

Pour éviter toute dégradation du matériau ou du revêtement de l'écran, respectez les précautions suivantes.

- Pour ôter la poussière du boîtier ou de la surface de l'écran, frottez délicatement avec un linge doux. En cas de saleté tenace, frottez avec un linge doux légèrement imprégné d'une solution à base de détergent doux dilué.
- N'utilisez jamais d'éponge abrasive, de produit de nettoyage alcalin/acide, de poudre à récurer ou de solvant volatil, qu'il s'agisse d'alcool, d'essence, de diluant ou d'insecticide. L'utilisation de ces produits ou tout contact prolongé avec des matériaux en caoutchouc ou en vinyle peut endommager la surface de l'écran et le matériau du boîtier.
- Le nettoyage régulier des ouvertures de ventilation est recommandé pour assurer une ventilation correcte.
- Si l'angle du téléviseur doit être réglé, déplacez lentement ce dernier pour éviter qu'il ne se désolidarise et tombe de son pied.

Appareils optionnels

Eloigner le téléviseur de tout appareil ou équipement optionnel émettant des rayonnements électromagnétiques. Sinon, cela pourrait entraîner une déformation de l'image et/ou un bruit.

Piles

- Respectez les polarités lors de l'insertion de piles.
- Ne mélangez pas des piles de types différents, ni des piles usagées avec des piles neuves.
- Respectez l'environnement lorsque vous jetez les piles. L'élimination des piles peut être réglementée dans certaines régions. Consultez les autorités locales.
- Manipulez la télécommande avec soin. Ne la laissez pas tomber, ne la piétinez pas et ne renversez aucun liquide sur celle-ci.
- Ne placez pas la télécommande à proximité d'une source de chaleur, dans un endroit exposé à la lumière directe du soleil ou dans une pièce humide.

Mise au rebut du téléviseur



Traitement des appareils électriques et électroniques en fin de vie (Applicable dans

les pays de l'Union Européenne et aux autres pays européens disposant de systèmes de collecte sélective)

Ce symbole, apposé sur le produit ou sur son emballage, indique que ce produit ne doit pas être traité avec les déchets ménagers. Il doit être remis à un point de collecte approprié pour le recyclage des équipements électriques et électroniques. En s'assurant que ce produit est bien mis au rebut de manière appropriée, vous aiderez à prévenir les conséquences négatives potentielles pour

l'environnement et la santé humaine. Le recyclage des matériaux aidera à préserver les ressources naturelles. Pour des informations détaillées sur le recyclage de ce produit, veuillez contacter le service municipal local, le service chargé du traitement des déchets ménagers ou le magasin où vous avez acheté le produit.



Elimination des piles et accumulateurs usagés (Applicable dans les pays de

l'Union Européenne et aux autres pays européens disposant de systèmes de collecte sélective)

Ce symbole, apposé sur les piles et accumulateurs ou sur les emballages, indique que les piles et accumulateurs fournis avec ce produit ne doivent pas être traités comme de simples déchets ménagers. Sur certains types de piles, ce symbole apparaît parfois combiné avec un symbole chimique. Les symboles pour le mercure (Hg) ou le plomb (Pb) sont rajoutés lorsque ces piles contiennent plus de 0.0005% de mercure ou 0.004% de plomb. En vous assurant que ces piles et accumulateurs sont mis au rebut de façon appropriée, vous participez activement à la prévention des conséquences négatives que leur mauvais traitement pourrait provoquer sur l'environnement et sur la santé humaine. Le recyclage des matériaux contribue par ailleurs à la préservation des ressources naturelles. Pour les produits qui, pour des raisons de sécurité, de performances ou d'intégrité de données, nécessitent une connexion permanente à une pile ou à un accumulateur, il conviendra de vous adresser à un service technique qualifié pour effectuer son remplacement. En rapportant votre appareil électrique en fin de vie à un point de collecte approprié vous vous assurez que la pile ou l'accumulateur incorporé sera traité correctement. Pour tous les autres cas de figure et afin d'enlever les piles ou accumulateurs en toute sécurité de votre appareil, reportez-vous au manuel d'utilisation. Rapporter les piles ou accumulateurs usagés au point de collecte approprié pour le recyclage. Pour toute information complémentaire au sujet du recyclage de ce produit ou des piles et accumulateurs, vous pouvez contacter votre municipalité, votre déchetterie locale ou le point de vente où vous avez acheté ce produit.

Contrôles/témoins de la télécommande et du téléviseur

Contrôles de la télécommande et du téléviseur

Pour les modèles KDL-46/40/37/32W5720/5730/5740, veuillez consulter la brochure séparée.

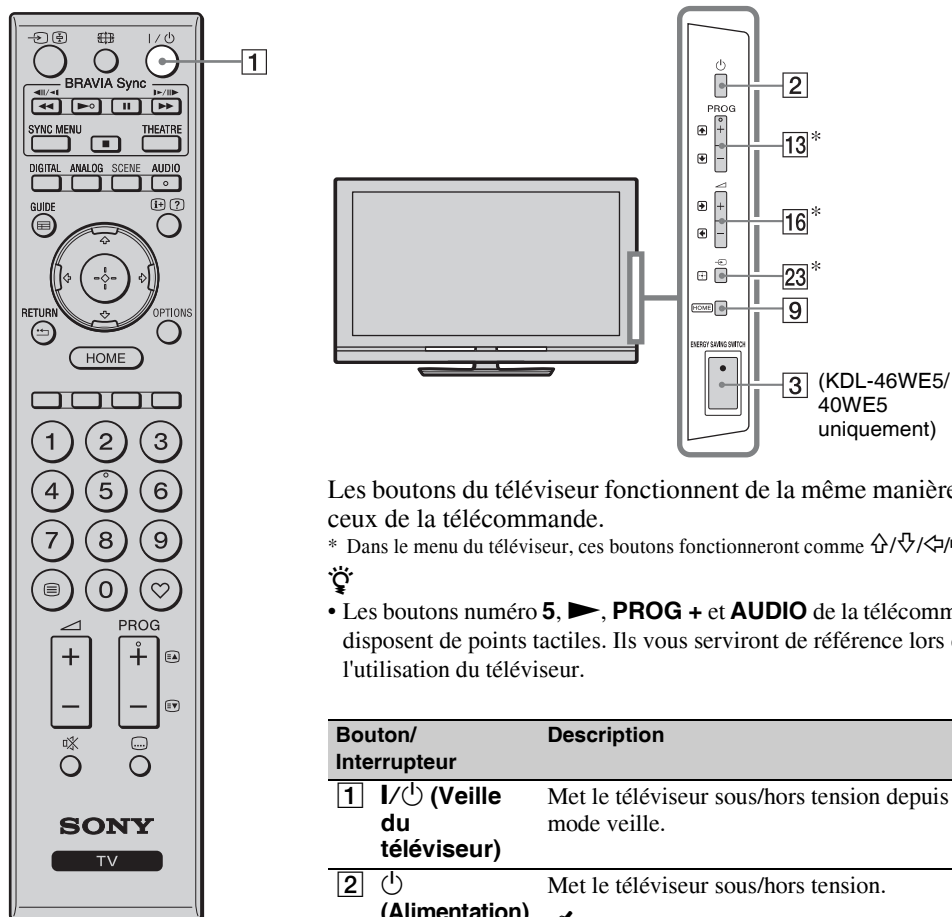

Les boutons du téléviseur fonctionnent de la même manière que ceux de la télécommande.

* Dans le menu du téléviseur, ces boutons fonctionneront comme $\uparrow/\downarrow/\leftarrow/\rightarrow/\oplus$.



- Les boutons numéro 5, \blacktriangleright , **PROG +** et **AUDIO** de la télécommande disposent de points tactiles. Ils vous serviront de référence lors de l'utilisation du téléviseur.

Bouton/ Interrupteur	Description
1 I/⏻ (Veille du téléviseur)	Met le téléviseur sous/hors tension depuis le mode veille.
2 ⏻ (Alimentation)	Met le téléviseur sous/hors tension. <ul style="list-style-type: none"> • Pour éteindre complètement le téléviseur (0 W, aucune consommation d'énergie), mettez le téléviseur hors tension et débranchez la fiche de la prise d'alimentation.
3 ENERGY SAVING SWITCH (KDL-46WE5/40WE5 uniquement)	Met le téléviseur sous/hors tension. Lorsque ENERGY SAVING SWITCH est désactivé, la consommation d'énergie est réduite. Si le téléviseur est en veille lorsque ENERGY SAVING SWITCH est désactivé, en activant ENERGY SAVING SWITCH le téléviseur revient en mode veille. <ul style="list-style-type: none"> • Quand ENERGY SAVING SWITCH est éteint, vous ne pourrez pas utiliser certaines fonctions comme la sauvegarde des réglages de l'horloge, le téléchargement de programmes numériques ou la mise à jour de logiciels.



4 SCENE Appuyez sur cette touche pour afficher le menu (excepté pour “Sélection scène”).
KDL-46/40/37/32 Lorsque vous sélectionnez l’option de scène W5720 W5730 W5740) souhaitée, les valeurs optimales de qualité de son et d’image pour la scène sélectionnée sont automatiquement réglées.

Appuyez sur $\leftarrow/\rightarrow/\uparrow/\downarrow$ pour sélectionner l’option de scène puis appuyez sur \oplus .

Cinéma: Affiche ces images/scènes exactement comme dans une ambiance de théâtre avec un son dynamique.

Photo: Affiche ces images/scènes qui reproduisent de manière authentique la texture et les couleurs d’une photo imprimée.

Sports: Affiche ces images/scènes pour vous faire apprécier une image et un son réalistes comme dans un stade.

Musique: Offre des effets de son qui vous feront sentir un son clair et dynamique comme dans un concert.

Jeu: Affiche ces images/scènes pour vous faire vivre votre expérience de jeu de manière optimale avec une superbe qualité d’image et de son.

Graphiques: Affiche ces images/scènes qui facilitent un visionnage prolongé de votre téléviseur et réduit la fatigue en affichant des images aux détails plus clairs.

Général: Réglages utilisateur actuels.

Auto: Les valeurs optimales de qualité de son et d’image pour la scène sélectionnée sont automatiquement réglées selon la source d’entrée ; il se peut qu’il n’y ait aucun effet, cela dépend des appareils branchés.



- En mode numérique, les options de “Scène” s’appliquent indépendamment pour les signaux HD (Haute-définition) et SD (Définition Standard).
- Lorsque vous mettez Mode Theatre (page 13) sur Oui, le réglage “Sélection scène” passe automatiquement à “Cinéma”.

5 AUDIO

En mode analogique : appuyez sur cette touche pour changer le mode Choix Son (page 37).

En mode numérique : Appuyez sur ce bouton pour changer la langue du programme en cours (page 42).

6 $\text{I}/\text{?}$ (Infos/ Télétexte affichage)

A chaque fois que vous appuyez sur le bouton, l’affichage change comme suit :

En mode numérique : Détails du programme en cours \rightarrow Détails du prochain programme (Pour Sony Guide uniquement).

En mode analogique : Numéro et mode d’écran de la chaîne en cours \rightarrow Informations sur l’horloge

En mode Télétexte : Affiche les informations masquées (par exemple, les réponses à un questionnaire) (page 15).

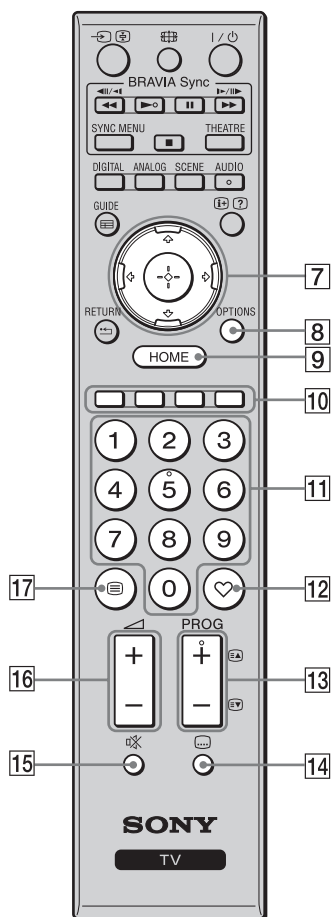

- 7** $\leftarrow/\rightarrow/\uparrow/\downarrow/\oplus$ Appuyez sur $\leftarrow/\rightarrow/\uparrow/\downarrow$ pour faire bouger le curseur à l'écran. Appuyez sur \oplus pour sélectionner/confirmer l'élément mis en évidence.
Lors de la reproduction d'un fichier photo : Appuyez sur \oplus pour faire une pause/redémarrer le diaporama. Appuyez sur \leftarrow/\rightarrow pour sélectionner le fichier précédent. Appuyez sur \uparrow/\downarrow pour sélectionner le fichier suivant.
Lors de la reproduction d'un fichier de musique/vidéo : Appuyez sur \oplus pour faire une pause/relancer la reproduction. Maintenez enfoncées les touches \leftarrow/\rightarrow pour une avance rapide/un retour rapide puis relâchez le bouton au moment où vous souhaitez reprendre la reproduction. Appuyez sur \uparrow pour commencer la reproduction au début du fichier. Appuyez sur \downarrow pour aller au fichier suivant.
-
- 8** **OPTIONS** Appuyez sur ce bouton pour afficher une liste contenant "Commande de périphérique" ou des raccourcis vers certains menus de réglage. Utilisez le menu "Commande de périphérique" pour faire fonctionner un équipement qui est compatible avec Commande pour HDMI. La liste des options varie selon la source d'entrée.
-
- 9** **HOME** Appuyez pour afficher le menu TV Home (page 32).
-
- 10** **Touches de couleurs** Quand les touches de couleurs sont disponibles, un guide d'opération apparaît à l'écran.
-
- 11** **Touches numériques** **En mode TV :** Appuyez pour sélectionner les chaînes. Pour les chaînes à partir du numéro 10, appuyez rapidement sur le deuxième chiffre.
En mode Télétexte : Appuyez pour entrer un numéro de page.
-
- 12** **♥ (Favori)** Appuyez pour afficher la liste des chaînes favorites que vous avez spécifiée (page 21).
-
- 13** **PROG +/-** **En mode TV :** Appuyez pour sélectionner la chaîne suivante (+) ou précédente (-).
En mode Télétexte : Appuyez pour sélectionner la page suivante ($\text{E}\Delta$) ou précédente ($\text{E}\nabla$).
-
- 14** **⋮ (Réglage sous-titre)** Appuyez pour changer la langue des sous-titres (page 42) (en mode numérique uniquement).
-
- 15** **🔇 (coupure du son)** Appuyez sur cette touche pour couper le son. Appuyez de nouveau pour rétablir le son.
💡
• En mode veille, si vous souhaitez mettre le téléviseur sous tension sans le son, appuyez sur ce bouton.
-
- 16** **🔊 +/- (Volume)** Appuyez pour régler le volume.
-
- 17** **⋮ (Télétexte)** Appuyez pour afficher les informations de texte (page 15).

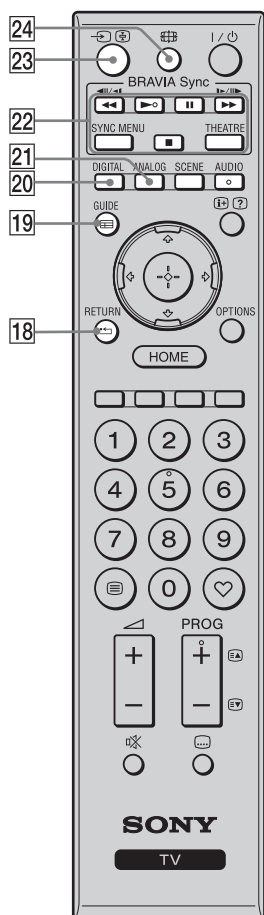

-
- 18** **RETURN** Appuyez pour retourner à l'écran précédent du menu affiché.
Lors de la reproduction d'un fichier photo/musique/vidéo : Appuyez pour arrêter la reproduction. (La liste des fichiers ou des dossiers est de nouveau affichée.)
-
- 19** **GUIDE (EPG)** Appuyez pour afficher le guide des programmes électroniques numériques (EPG) (page 17).
-
- 20** **DIGITAL** Appuyez pour afficher la dernière chaîne numérique visionnée.
Lorsque vous regardez des photos à partir d'un appareil raccordé : Appuyez pour revenir au mode TV normal.
-
- 21** **ANALOG** Appuyez pour afficher la dernière chaîne analogique visionnée.
Lorsque vous regardez des photos à partir d'un appareil raccordé : Appuyez pour revenir au mode TV normal.
-
- 22** **BRAVIA Sync** : Vous pouvez faire fonctionner l'appareil compatible avec BRAVIA Sync qui est raccordé à votre téléviseur.
SYNC MENU: Affiche le menu de l'appareil HDMI raccordé. Si vous affichez d'autres écrans d'entrée ou programmes, "Sélection Périph. HDMI" s'affiche en cas de pression sur cette touche.
THEATRE: Vous pouvez régler Mode Theatre sur Oui ou Non. Lorsque Mode Theatre est réglé sur Oui, la qualité de son optimale (si le téléviseur est raccordé à un système audio par un câble HDMI) et la qualité d'image pour des films sont automatiquement réglés.
- Si vous mettez le téléviseur hors tension, Mode Theatre est également éteint.
• Quand vous changez le réglage "Sélection scène", Mode Theatre s'éteint automatiquement.
• "Commande pour HDMI" (BRAVIA Sync) est disponible uniquement lorsqu'est raccordé l'appareil Sony qui porte le logo BRAVIA Sync ou BRAVIA Theatre Sync ou qui est compatible avec Commande pour HDMI.
-
- 23** **(Sélecteur d'entrée/ Teletexte maintien)** **En mode TV :** Appuyez pour afficher une liste des entrées.
En mode Teletexte : Appuyez pour maintenir la page en cours.
-
- 24** **(Mode d'écran)** Appuyez pour changer le format d'écran (page 16).
-

Indicateurs

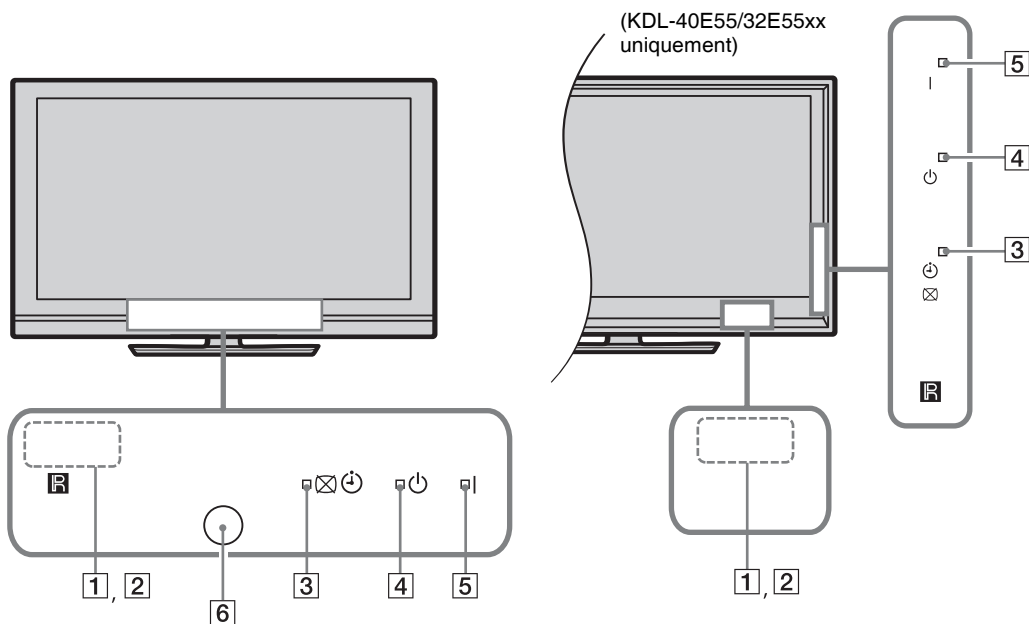

Indicateur	Description
1 Capteur de lumière	Ne posez jamais rien sur le capteur, cela pourrait gêner son fonctionnement (page 34).
2 Capteur de la télécommande	Reçoit des signaux de la télécommande. Ne posez jamais rien sur le capteur. Le capteur pourrait ne pas fonctionner correctement.
3 ☒ ⏻ (Sans image / Minuterie)	S'allume en vert lorsque vous sélectionnez "Sans image" (page 33). S'allume en orange lorsque vous réglez la minuterie de veille (page 20, 33).
4 ⏻ (Veille)	S'allume en rouge lorsque le téléviseur est en mode veille.
5 I (Alimentation)	S'allume en vert lorsque le téléviseur est sous tension.
6 Capteur de présence (KDL-46WE5/40WE5 uniquement)	Ne posez jamais rien sur le capteur, cela pourrait gêner son fonctionnement (page 33).

A propos du guide d'opération sur l'écran du téléviseur

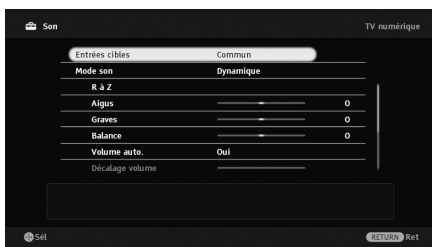

Guide d'opération

Exemple : Appuyez sur **+** ou **RETURN** (voir **7** (page 12) ou **18** (page 13)).

Le guide d'opération offre une aide concernant l'utilisation du téléviseur avec la télécommande et il s'affiche en bas de l'écran. Utilisez les boutons de la télécommande qui apparaissent sur le guide d'opération.

Regarder la télévision

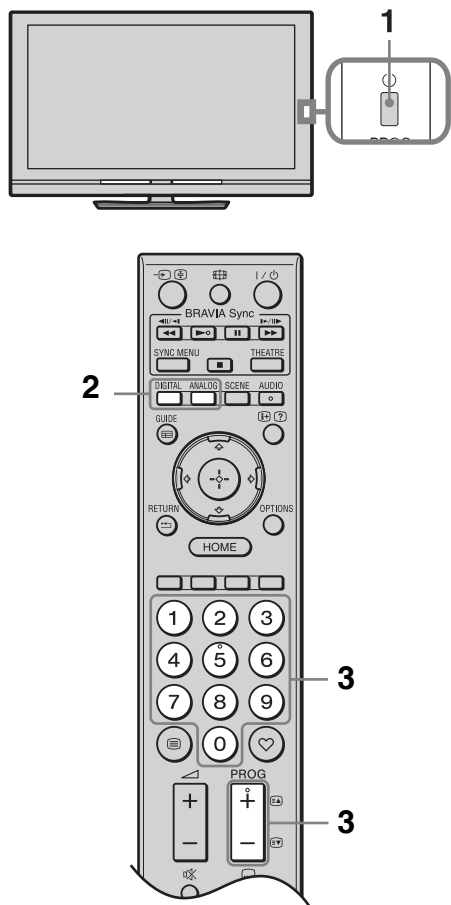

- 1 Appuyez sur sur le téléviseur pour le mettre hors tension.
Lorsque le téléviseur ne peut être mis sous tension, activez **ENERGY SAVING SWITCH** (page 10) (KDL-46WE5/40WE5 uniquement).
Lorsque le téléviseur est en mode de veille (le témoin (veille) situé à l'avant du téléviseur est rouge), appuyez sur la touche de la télécommande pour mettre le téléviseur sous tension.
- 2 Appuyez sur **DIGITAL** pour passer en mode numérique, ou appuyez sur **ANALOG** pour passer en mode analogique.

Les chaînes disponibles varient en fonction du mode.

- 3 Appuyez sur les touches numériques ou sur **PROG +/-** pour sélectionner la chaîne de télévision.

Pour sélectionner un programme numérique en utilisant le guide de programmes numériques électroniques (EPG) (page 17).

En mode numérique

Une bannière d'informations apparaît promptement. Les icônes ci-dessous sont indiquées dans la bannière.

- : Service radio
- : Service Codage/Abonnement
- : Plusieurs langues audio sont disponibles
- : Sous-titres disponibles
- : Sous-titres disponibles pour les malentendants
- : Age minimum recommandé pour le programme actuel (de 4 à 18 ans)
- : Verrouillage parental

Pour accéder à Télétexte

Appuyez sur . Chaque fois que vous appuyez sur , l'écran défile en boucle dans l'ordre suivant :

Télétexte et l'image TV → Télétexte → Non Télétexte (sortir du service Télétexte)

Pour sélectionner une page, appuyez sur les touches numériques ou sur / .

Pour maintenir l'affichage d'une page, appuyez sur .

Pour afficher des informations masquées, appuyez sur .



- Vous pouvez également sauter directement vers une page en sélectionnant le numéro de la page qui s'affiche sur l'écran. Appuyez sur et pour sélectionner le numéro de la page puis appuyez sur .
- Lorsque quatre éléments de couleur s'affichent au bas de la page Télétexte, vous pouvez accéder aux pages rapidement et facilement (FasText). Appuyez sur la touche de couleur correspondante pour accéder à la page indiquée.

Pour changer le Format écran manuellement

Appuyez sur  à plusieurs reprises pour sélectionner le Format écran souhaité.

Large+*

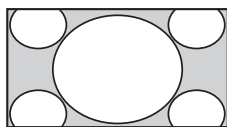

Agrandit la portion centrale de l'image. Les bords gauche et droit de l'image sont étirés pour s'adapter à l'écran 16:9.

4:3

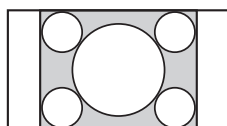

Affiche l'image 4:3 dans son format original. Des barres latérales apparaissent pour s'adapter à l'écran 16:9.

Plein

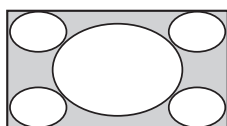

Etend horizontalement l'image 4:3 pour s'adapter à l'écran 16:9.

Zoom*

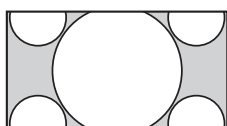

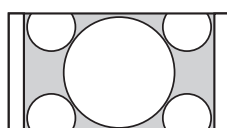

Affiche l'image cinémascope (format Letter Box) dans les proportions correctes.

14:9*



Affiche l'image 14:9 dans les proportions correctes. Par conséquent, des bandes sont visibles de chaque côté de l'image.

* Des parties de l'image peuvent être coupées en haut et en bas. Vous pouvez régler la position verticale de l'image. Appuyez sur / pour faire bouger l'image vers le haut ou vers le bas (ex. pour lire des sous-titres).



• Lorsque vous sélectionnez “Large+”, certains caractères et/ou lettres en haut et en bas de l'image peuvent ne pas être visibles. Dans ce cas, réglez “Amplitude verticale” dans le menu “Commande écran” (page 37).



• Lorsque “Auto 16:9” (page 37) est réglé sur “Oui”, le téléviseur sélectionne automatiquement le mode le plus adapté au programme.

• Si les images source 720p, 1080i ou 1080p s'affichent avec des bandes noires sur les côtés de l'écran, sélectionnez “Large+” ou “Zoom” pour régler les images.

Utilisation du Système GUIDE Plus+™ et du guide des programmes électroniques numériques (EPG)

Vous ne pourrez utiliser cette fonction que :

- si vous pouvez recevoir ce programme numérique.
- lorsque “Antenne” est sélectionné dans “ 5: Premiers réglages”.

Cette fonction peut ne pas être disponible dans certains pays/certaines régions.

Pour activer le GUIDE (Guide Sony ou GUIDE Plus+), voir page 43.

GUIDE Plus+ fonctionne complètement uniquement si les données GUIDE Plus+ sont disponibles en flux numérique. Veuillez consulter le site web GUIDE Plus+ pour savoir si la télévision numérique terrestre GUIDE Plus+ est déjà disponible dans votre pays.



Lorsque vous utilisez GUIDE Plus+, il est recommandé de mettre le téléviseur hors tension en utilisant le bouton veille de la télécommande et non pas le bouton du téléviseur afin de mettre à jour les informations sur les programmes.

Utilisation de GUIDE Plus+

Utilisez le Système GUIDE Plus+ pour trouver l'émission que vous voulez voir. Cette fonction vous permet de chercher des émissions par catégorie de programme et par mot-clé. Le programme GUIDE Plus+ offre des informations concernant les programmes des huit jours à venir. Assurez-vous de compléter le Réglage (page 6) initial pour utiliser ce service.



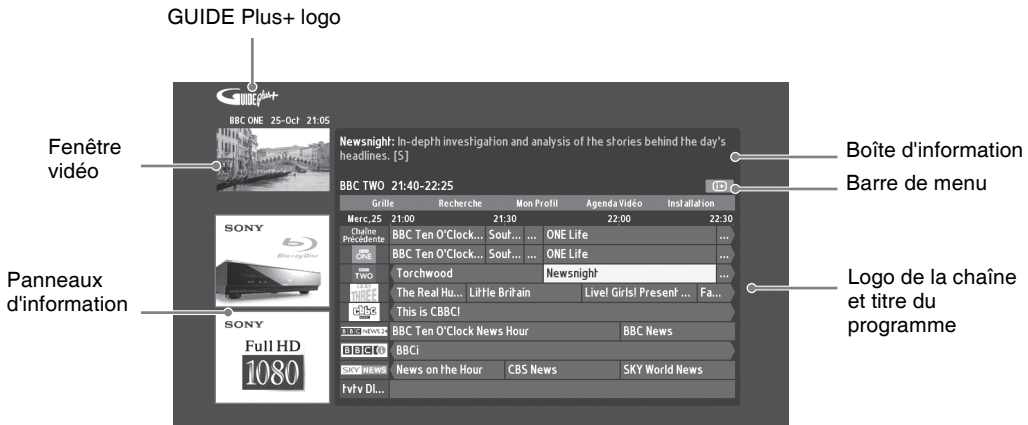





















GUIDE Plus+ Composants du système











- L'image montrée ci-dessus varie selon le pays/la région.
- Les panneaux d'information ne sont pas fournis par Sony, les publicités sont de notre partenaire.
- La barre d'actions varie selon la localisation du curseur et si vous êtes dans le menu Réglages.

1 Appuyez sur **GUIDE**.

2 Effectuez l'opération voulue comme indiqué dans le tableau ci-dessous ou sur l'écran.

Pour	Faites ceci
Regarder un programme	<p>Appuyez sur /// pour sélectionner un programme puis appuyez sur .</p>  <ul style="list-style-type: none"> • L'information sur le programme apparaîtra dans la boîte d'information. • Appuyez sur  pour accéder à la boîte d'information étendue pour une description plus longue. • Vous pouvez utiliser PROG +/- pour monter/descendre dans la liste. Appuyez sur BRAVIA Sync / pour aller au jour précédent ou au jour suivant.
Eteindre le Guide TV	Appuyez sur  GUIDE pour sortir du Guide TV.
Régler un programme à visionner automatiquement au démarrage – Rappel	<p>Appuyez sur /// pour sélectionner un programme futur que vous voulez regarder puis appuyez sur le bouton vert.</p>  <ul style="list-style-type: none"> • Pour annuler un rappel, appuyez sur le bouton rouge lorsque “Rappel” est mis en évidence ou utilisez “Agenda Vidéo” sur la barre de menu. • Si vous passez en mode veille, le téléviseur s'allume automatiquement lorsque le programme est sur le point de démarrer.
Barre de menu	<p>Appuyez sur  à plusieurs reprises pour accéder à la barre de menu. Appuyez sur / pour sélectionner une zone. (“Grille”, “Recherche”, “Mon Profil”, “Agenda Vidéo” et “Installation”)</p> <p>Vous pouvez regarder un programme ou configurer un rappel dans la zone “Grille”.</p>
Chercher un programme – Recherche	<p>Vous pouvez rapidement et facilement trouver un programme qui vous intéresse ou configurer un rappel par catégorie (ex. Sport) ou sous-catégorie (ex. Football) de programme.</p> <ol style="list-style-type: none"> 1 Sélectionnez “Recherche” dans la barre de menu puis appuyez sur  juste une fois. 2 Appuyez sur /// pour sélectionner une catégorie ou une sous-catégorie puis appuyez sur .
Chercher votre propre mot-clé – Mes choix	<p>Outre les catégories et sous-catégories standard, vous pouvez définir vos propres mots-clés de recherche.</p> <ol style="list-style-type: none"> 1 Sélectionnez “Mes choix” dans la zone “Recherche” de la barre de menu. 2 Appuyez sur le bouton jaune pour ajouter un mot-clé, le clavier virtuel apparaîtra. 3 Utilisez le clavier virtuel pour saisir vos mots-clés. 4 Confirmez avec le bouton vert. 5 Votre mot-clé personnel apparaîtra dans le “Mes choix”. 6 Sélectionnez votre mot-clé et appuyez sur  pour lancer une recherche selon votre mot-clé personnel.

Pour	Faites ceci
Définissez un Profil et recevoir des recommandations selon vos préférences – Mon Profil	<p>La zone “Mon Profil” vous permet de définir un profil personnel. Vous pouvez définir un profil personnel par chaînes, catégories et/ou par mots-clés.</p> <p>La zone “Mon Profil” vous fait des recommandations pour trouver rapidement et facilement des programmes qui vous intéressent ou pour configurer un rappel.</p> <p>Comment définir votre profil :</p> <ol style="list-style-type: none"> 1 Sélectionnez “Mon Profil” dans la barre de menu et appuyez sur le bouton vert pour définir votre profil. 2 Appuyez sur  pour sélectionner des chaînes, des catégories ou des mots-clés. 3 Appuyez sur le bouton jaune pour ajouter une chaîne, une catégorie ou un mot-clé à votre profil. 4 Appuyez sur  pour sélectionner une chaîne, une catégorie ou un mot-clé puis appuyez sur . 5 Répétez les étapes 2 à 4 pour ajouter d'autres éléments. 6 Appuyez sur  pour activer votre profil. <p></p> <ul style="list-style-type: none"> • Vous pouvez effacer ou modifier avec les boutons rouge et vert.
Effacer et modifier un rappel – Agenda Vidéo	<ol style="list-style-type: none"> 1 Sélectionnez “Agenda Vidéo” dans la barre de menu. 2 Appuyez sur  pour effacer ou modifier avec les boutons rouge et vert. <p></p> <ul style="list-style-type: none"> • Si aucun rappel n'est configuré, “Aucune émission” s'affiche. Appuyez sur  pour sélectionner “Fréquence” (ex. hebdomadaire) ou “Durée” (ex. minuterie pour le rappel :10 min avant), vous pouvez changer ces réglages en appuyant sur les boutons de couleur.
Configurer le Système GUIDE Plus+ selon votre situation personnelle – Installation	<ol style="list-style-type: none"> 1 Sélectionnez “Installation” dans la barre de menu. 2 Appuyez sur  pour que vous puissiez sélectionner les éléments ci-dessous que vous souhaitez configurer. <p>“Vos préférences”: Vous pouvez changer la langue à l'écran, changer la minuterie de rappel et configurer un téléchargement de nuit.</p> <p>“Démarrer la séquence d'installation”: Cette caractéristique offre une manière facile de redémarrer votre installation de zéro. Cela effacera automatiquement tous les programmes TV en cours.</p> <p>“Téléchargement manuel”: Mettez immédiatement à jour les programmes TV. Si le téléviseur reste éteint pendant plusieurs jours, les programmes TV ne seront pas mis à jour automatiquement. Dans ce cas, utilisez cette fonction pour mettre à jour les programmes TV.</p> <p>“Informations Système GUIDE Plus+ :” Commande écran : Afficher l'information du Système GUIDE Plus+. Cet écran offre plusieurs valeurs qui vous aident à résoudre des problèmes.</p>

Utilisation du Guide de programmes numériques électroniques (EPG)



- 1 En mode numérique, appuyez sur **GUIDE**.
- 2 Effectuez l'opération voulue comme indiqué dans le tableau ci-dessous ou sur l'écran.

Cette fonction peut ne pas être disponible dans certains pays/certaines régions.
 Pour activer le GUIDE (Guide Sony ou GUIDE Plus+), voir page 43.

Pour	Faites ceci
Regarder un programme	Appuyez sur pour sélectionner un programme puis appuyez sur .
Eteindre le EPG	Appuyez sur GUIDE .
Organiser les informations des programmes par catégorie – Catégorie Liste	<ol style="list-style-type: none"> 1 Appuyez sur la touche bleue. 2 Appuyez sur et sélectionnez une catégorie, puis appuyez sur . <p>Le nom de catégorie (ex. “Actualités”) contient toutes les chaînes qui correspondent à la catégorie sélectionnée.</p>
Régler un programme à visionner automatiquement au démarrage – Rappel	<ol style="list-style-type: none"> 1 Appuyez sur pour sélectionner un programme futur puis appuyez sur . 2 Appuyez sur et sélectionnez "Rappel", puis appuyez sur . <p>Un symbole apparaîtra à côté de l'information du programme. Le voyant situé sur l'avant du téléviseur s'allume en orange.</p> <p> • Si vous mettez le téléviseur en mode veille, le téléviseur s'allumera automatiquement lorsque le programme commence.</p>
Effacer un rappel – Supprimer la program.	<ol style="list-style-type: none"> 1 Appuyez sur . 2 Appuyez sur et sélectionnez "Liste des program.", puis appuyez sur . 3 Appuyez sur et sélectionnez le programme que vous souhaitez supprimer, puis appuyez sur . 4 Appuyez sur et sélectionnez "Supprimer la program.", puis appuyez sur . <p>Un écran s'affiche pour confirmer que vous voulez supprimer le programme.</p> <ol style="list-style-type: none"> 5 Appuyez sur pour sélectionner “Oui”, puis appuyez sur .

Utilisation de la liste des favoris

Favoris analogiques



Liste des chaînes analogiques favorites

La fonction Favoris vous permet de sélectionner des programmes dans une liste de 16 chaînes favorites que vous spécifiez.

- 1 Appuyez sur ♥.
- 2 Effectuez l'opération voulue comme indiqué dans le tableau ci-dessous ou sur l'écran.

Pour	Faites ceci
Regarder une chaîne	Appuyez sur ⊕.
Désactiver la liste des favoris	Appuyez sur ♥.
Ajouter une chaîne à la liste des favoris	Appuyez sur ⇧/⇩ et sélectionnez "Ajouter aux Favoris", puis appuyez sur ⊕.
Éliminer une chaîne de la liste des favoris	<ol style="list-style-type: none"> 1 Appuyez sur ⇧/⇩ et sélectionnez "Modifier les Favoris", puis appuyez sur ⊕. L'écran "Réglage des favoris" apparaît. 2 Appuyez sur ⇧/⇩ pour sélectionner le numéro de la chaîne puis appuyez sur ⊕. 3 Appuyez sur ⇧/⇩ et sélectionnez "--", puis appuyez sur ⊕.

Favoris numériques



Liste des chaînes numériques favorites

Vous pouvez spécifier jusqu'à quatre listes de vos chaînes favorites.

- 1 En mode numérique, appuyez sur ♥.
- 2 Effectuez l'opération voulue comme indiqué dans le tableau ci-dessous ou sur l'écran.

Pour	Faites ceci
Désactiver la liste des favoris	Appuyez sur RETURN .
Ajouter ou éliminer des chaînes de la liste des favoris	<ol style="list-style-type: none"> 1 Appuyez sur la touche bleue. Passez à l'étape 2 lorsque vous ajoutez des chaînes pour la première fois ou si la liste des favoris est vide. 2 Appuyez sur le bouton jaune pour sélectionner la liste des favoris à modifier. 3 Appuyez sur ⇧/⇩/⇨/⇧ pour sélectionner la chaîne à ajouter ou effacer puis appuyez sur ⊕.
Regarder une chaîne	<ol style="list-style-type: none"> 1 Appuyez sur le bouton jaune pour sélectionner une liste des favoris. 2 Appuyez sur ⇧/⇩ pour sélectionner une chaîne puis appuyez sur ⊕.
Effacer toutes les chaînes de la liste des favoris	<ol style="list-style-type: none"> 1 Appuyez sur la touche bleue. 2 Appuyez sur le bouton jaune pour sélectionner la liste des favoris à modifier. 3 Appuyez sur la touche bleue. 4 Appuyez sur ⇨/⇩ pour sélectionner "Oui", puis appuyez sur ⊕.

Utilisation d'un appareil optionnel





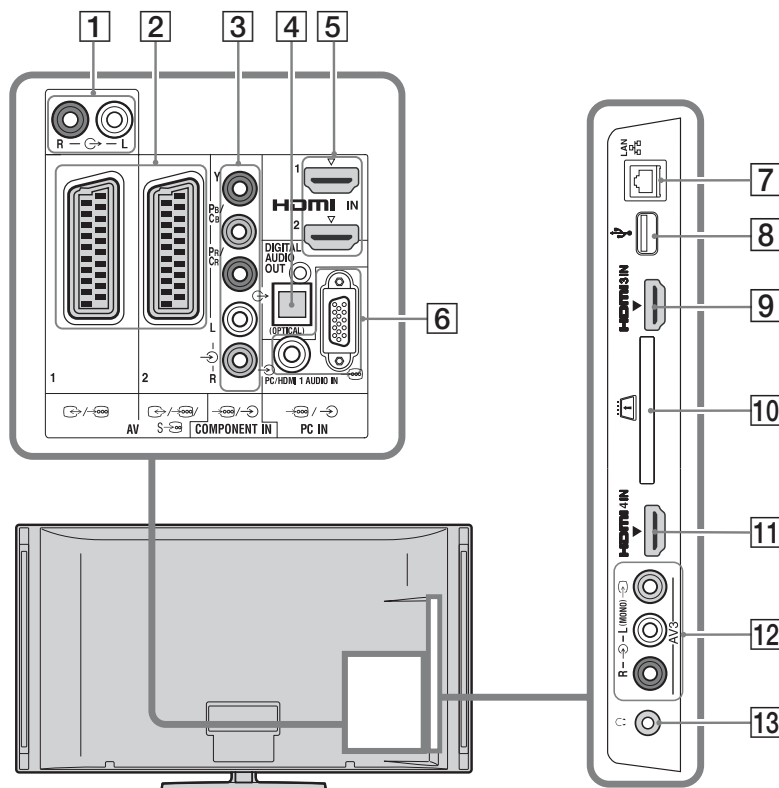

Raccordement d'un appareil optionnel

Vous pouvez raccorder une large gamme d'appareils optionnels sur votre téléviseur.





Raccordement d'équipement audio-vidéo (par ordre de qualité, de haut en bas)







Raccorder à	Raccorder avec	Description
[5], [9], [11] HDMI IN 1, 2, 3, ou 4	Câble HDMI	<p>Les signaux numériques vidéo et audio arrivent de l'équipement sélectionné.</p> <p>De plus, lorsque vous raccordez l'équipement qui est compatible avec Commande pour HDMI, la communication avec l'équipement connecté est prise en charge (page 40).</p> <p>Si l'appareil est doté d'une prise DVI, raccordez la prise DVI d'entrée audio HDMI IN à la prise HDMI IN 1 via un adaptateur DVI - HDMI (non fourni), puis raccordez les prises de sortie audio de l'appareil aux prises HDMI IN 1.</p> <p></p> <ul style="list-style-type: none">Assurez-vous d'utiliser uniquement un câble HDMI agréé, doté du logo HDMI. Nous vous recommandons d'utiliser un câble HDMI Sony (de type haut débit).Lorsque vous raccordez un système audio qui est compatible avec Commande pour HDMI, assurez-vous de le raccorder à la prise DIGITAL AUDIO OUT (OPTICAL).

Raccorder à	Raccorder avec	Description
3  COMPONENT IN	Composant câble vidéo, câble audio	
2  AV1 ,  AV2	Câble PERITEL	Lorsque vous raccordez un décodeur analogique, le tuner du téléviseur envoie des signaux cryptés au décodeur et le décodeur décrypte les signaux avant de les reproduire.
12  AV3 , et  AV3	Câble vidéo composite	Lorsque vous raccordez un équipement mono, raccordez-le à la prise L  .

Raccordement d'un équipement audio/portable



Raccorder à	Raccorder avec	Description
1 	Câble audio	Vous pouvez écouter le son du téléviseur sur l'équipement audio Hi-Fi raccordé.
4 DIGITAL AUDIO OUT (OPTICAL)	Câble audio optique	Vous pouvez écouter le son de votre téléviseur sur votre système de cinéma maison grâce à l'entrée numérique.
8  USB	Câble USB	Vous pouvez reproduire des fichiers photo/musique/vidéo stockés sur un appareil photo numérique ou un caméscope Sony (page 25).

Raccordement d'un autre équipement

Raccorder à	Raccorder avec	Description
6  PC IN	Câble PC avec ferrites, câble audio	Nous vous recommandons d'utiliser un câble PC avec ferrites, comme le "Connector, D-Sub 15" (réf. 1-793-504-11, disponible auprès de votre centre de service après-vente Sony) ou de type équivalent
7  LAN	Câble LAN	Vous pouvez profiter des fichiers stockés des appareils compatibles avec DLNA par un réseau (page 28).
10  CAM (Module pour système à contrôle d'accès)		<p>Permet un accès à des services de paiement à la séance. Reportez-vous au mode d'emploi accompagnant votre module CAM pour plus de détails.</p> <p>Pour utiliser le module CAM, retirez la carte «factice» de la fente CAM, puis mettez le téléviseur hors tension et insérez votre carte CAM dans la fente. Lorsque vous n'utilisez pas le module CAM, nous vous recommandons de laisser la carte «factice» dans la fente CAM.</p> <p></p> <ul style="list-style-type: none"> • Ne pas insérer la carte à puces directement dans la fente TV CAM (Module pour système à contrôle d'accès). Elle doit s'adapter dans le Module pour système à contrôle d'accès fourni par votre revendeur agréé. <p></p> <ul style="list-style-type: none"> • Le CAM n'est pas pris en charge dans tous les pays/régions. Vérifiez auprès de votre revendeur agréé.
13  Casque		Vous pouvez écouter le son du téléviseur par le casque.

Affichage d'images provenant d'un appareil raccordé

Mettez l'équipement connecté sous tension puis réalisez l'opération suivante.

- 1 Appuyez sur .
- 2 Appuyez sur  pour sélectionner la source d'entrée de votre choix, puis appuyez sur .

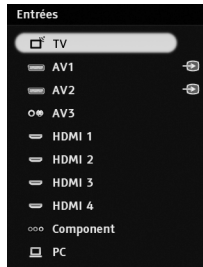

Pour les appareils raccordés aux prises Péritel à l'aide d'un câble Péritel 21 broches complètement câblé

Lancez la lecture sur l'appareil raccordé. L'image de l'appareil raccordé apparaît à l'écran.

Pour un magnétoscope à réglage automatique





En mode analogique, appuyez sur **PROG +/-** ou sur les touches numériques pour sélectionner le canal vidéo.

Pour afficher deux images simultanément – PAP (image et image)

Vous avez la possibilité d'afficher simultanément deux images (entrée externe et programme) sur l'écran.



- Cette fonction n'est pas disponible pour une entrée PC.

- 1 Appuyez sur **OPTIONS**.
- 2 Appuyez sur  et sélectionnez "PIP/PAP", puis appuyez sur .
- 3 Appuyez sur  et sélectionnez "PAP", puis appuyez sur .

L'image de l'appareil raccordé s'affiche dans la partie gauche de l'écran et le programme TV dans la partie droite.





- 4 Appuyez sur les touches numériques ou sur **PROG +/-** pour sélectionner la chaîne de télévision.

Pour revenir au mode d'affichage d'une seule image

Appuyez sur  **RETURN**.

Pour afficher deux images simultanément – PIP (incrustation d'image)

Vous avez la possibilité d'afficher simultanément deux images (entrée externe et programme) sur l'écran.

- 1 Appuyez sur **OPTIONS**.
- 2 Appuyez sur  et sélectionnez "PIP/PAP", puis appuyez sur .
- 3 Appuyez sur  et sélectionnez "PIP", puis appuyez sur .

L'image de l'ordinateur raccordé s'affiche grandeur nature et le programme apparaît dans le petit écran.

Vous pouvez utiliser  pour changer la position de la partie de l'écran affichant le programme.

- 4 Appuyez sur les touches numériques ou sur **PROG +/-** pour sélectionner la chaîne de télévision.

Pour revenir au mode d'affichage d'une seule image

Appuyez sur  **RETURN**.



- Vous pouvez alterner l'image sonore en appuyant sur .

Reproduction Photo/ Musique/Vidéo par USB

Vous pouvez reproduire des fichiers photo/musicaux/vidéo stockés sur un appareil photo numérique ou un caméscope Sony par un câble USB ou un appareil de stockage USB sur votre téléviseur.

- 1 Raccordez votre périphérique USB au téléviseur.
- 2 Appuyez sur **HOME**.
- 3 Appuyez sur \leftarrow/\rightarrow pour sélectionner “Photo”, “Musique”, ou “Vidéo”.
- 4 Appuyez sur \uparrow/\downarrow pour sélectionner un appareil USB puis appuyez sur \oplus .
La liste des fichiers ou des dossiers apparaîtra. Pour afficher une liste des miniatures, appuyez sur le bouton jaune pendant que la liste s'affiche.
- 5 Appuyez sur \uparrow/\downarrow pour sélectionner un fichier ou un dossier puis appuyez sur \oplus .
Lorsque vous avez sélectionné un dossier, sélectionnez un fichier puis appuyez sur \oplus .
La reproduction commence.

Démarrage automatique de la reproduction de photo

Le téléviseur démarre automatiquement la reproduction des photos lorsque le téléviseur est mis sous tension et qu'un appareil photo numérique ou un autre appareil stockant des photos est raccordé au port USB puis allumé (page 39).



- Lors de l'accès du téléviseur aux données stockées sur le support USB, veuillez suivre les recommandations suivantes :
 - Ne mettez pas hors tension le téléviseur ou le périphérique USB connecté.
 - Ne débranchez pas le câble USB.
 - Ne retirez pas le périphérique USB.
 Les données stockées sur le support USB peuvent être altérées.
- Sony ne saurait être tenu pour responsable en cas d'altération ou de perte de données sur le support d'enregistrement résultant d'un dysfonctionnement de l'un des appareils raccordés ou du téléviseur.
- Lecture ne démarre pas automatiquement si le téléviseur est sous tension après avoir raccordé l'appareil photo numérique ou l'appareil sur le port USB.
- Vous pouvez enregistrer la musique de fond qui sera reproduite pendant le diaporama en utilisant
- Photo en appuyant sur **OPTIONS**, puis en sélectionnant “Ajouter au Diaporama” pendant la reproduction de la musique.

- La reproduction USB est compatible avec les formats de photo suivants :
 - JPEG (fichiers au format JPEG avec l'extension “.jpg” et compatibles DCF 2.0 ou Exif 2.21)
 - RAW (fichiers au format ARW/ARW 2.0 avec une extension “.arw”. Pour prévisualisation uniquement.)
- La reproduction USB est compatible avec les formats de musique suivants :
 - MP3 (fichiers avec une extension “.mp3” qui n'est pas soumis à droits de reproduction)
- La reproduction USB est compatible avec les formats de vidéo suivants :
 - MPEG1 (fichiers avec une extension “.mpg”)
- Le démarrage automatique de la reproduction photo fonctionne uniquement pour les fichiers photos dans le dossier le plus récent de l'appareil numérique (compatibles DCF, dossier “DCIM” au nombre le plus grand).
- La reproduction peut ne pas commencer immédiatement lorsque des appareils photo numériques (par exemple des appareils photo avec une mémoire interne) sont connectés.
- La liste des fichiers ou des dossiers est uniquement en anglais.
- Lorsque vous raccordez un appareil photo numérique Sony, réglez le mode de connexion USB de celui-ci sur Auto ou “Stockage de masse”. Pour plus d'informations sur le mode de connexion USB, reportez-vous aux instructions fournies avec votre appareil photo numérique.
- Consultez le site Web dont l'adresse est fournie ci-dessous pour obtenir des données actualisées concernant les périphériques USB compatibles.
<http://support.sony-europe.com/TV/compatibility/>
- Utiliser un appareil de stockage USB conforme aux normes de stockage de masse USB.

Pour reproduire une photographie — Cadre Photo

Vous pouvez afficher une photographie sur l'écran pour une période définie. Une fois cette période écoulée, le téléviseur repasse automatiquement en mode veille.

- 1 Sélectionner une photographie.
Vous pouvez sélectionner une photographie dans l'appareil USB raccordé ou le dossier photo présélectionné. Pour plus de détails sur la sélection de photographie (page 25).
- 2 Appuyez sur **OPTIONS** lorsque la photographie choisie est affichée puis appuyez sur \uparrow/\downarrow pour sélectionner “Image du Cadre Photo” et appuyez sur \oplus .
- 3 Appuyez sur \leftarrow **RETURN** à plusieurs reprises pour revenir au menu Home.

- 4 Appuyez sur \leftarrow/\rightarrow pour sélectionner “Photo” puis appuyez sur “Cadre Photo” et appuyez sur \oplus .

Le téléviseur passe en mode Cadre Photo et la photographie sélectionnée est affichée à l'écran.

Pour régler la durée d'affichage d'une photographie

Appuyez sur **OPTIONS** puis sélectionnez “Durée” et appuyez sur \oplus . Ensuite, sélectionnez la durée et appuyez sur \oplus . Le compteur apparaît à l'écran.

Pour retourner à XMB™

Appuyez sur \leftarrow **RETURN**.



- Si vous sélectionnez la photo à partir d'un périphérique USB, celui-ci doit rester raccordé au téléviseur TV.
- Si “Arrêt programmé” est activé, le téléviseur passera automatiquement en mode veille.

Pour afficher une photographie avec la localisation sur la carte

Lorsque vous utilisez un appareil photo numérique avec la fonction GPS, il est possible d'afficher une photographie avec la carte localisant le lieu où la photographie a été prise en utilisant une fonction de GPS pour enregistrer la longitude et la latitude. Etant donné que les informations de cartes sont téléchargées d'un service de carte en ligne sur Internet, une connexion au réseau est nécessaire et le téléviseur doit être connecté au réseau (page 28).

- 1 Sélectionner une photographie (page 25).
- 2 Appuyez les boutons vert/rouge pour faire un zoom avant/arrière sur la carte.

Pour changer la position d'affichage sur la carte sur l'écran du téléviseur, appuyez sur le bouton bleu à plusieurs reprises.



- Etant donné que le service de carte en ligne sur Internet est fourni par un tiers, ce service peut être modifié ou révolu sans notification préalable à l'utilisateur.
- La position indiquée sur la carte peut différer selon l'appareil photo numérique.
- Seule une carte à grande échelle qui ne peut pas être zoomée est affichée si le téléviseur n'est pas connecté à Internet ou si le service de carte en ligne sur Internet est terminé.



- Une carte peut être affichée dans le cas où les données Exif de la photographie comprennent des informations sur la date et des informations sur la longitude et la latitude (“fichiers journaux”) ont été enregistrées en utilisant une unité GPS Sony. Suivez la procédure décrite ci-dessous.

- 1 Raccordez l'unité GPS au port USB.
- 2 Appuyez sur **HOME**.
- 3 Appuyez sur \leftarrow/\rightarrow pour sélectionner “Photo”.
- 4 Appuyez sur \uparrow/\downarrow pour sélectionner l'unité GPS puis appuyez sur \oplus .
- 5 Sélectionnez les éléments suivants en utilisant \uparrow/\downarrow puis réglez-les en utilisant \leftarrow/\rightarrow .
 - Fuseau horaire
 - Heure d'été
- 6 Sélectionnez “OK” et appuyez sur \oplus . Les fichiers journaux GPS sont chargés.
- 7 Déconnectez l'unité GPS et connectez l'appareil où la photographie est stockée.
- 8 Sélectionner une photographie (page 25).
- 9 Appuyez sur les boutons vert/rouge pour faire un zoom avant/arrière sur la carte.

Utilisation de BRAVIA Sync avec “Commande pour HDMI”

La fonction Commande pour HDMI permet au téléviseur de communiquer avec l'équipement raccordé qui est compatible avec la fonction, via la connectique HDMI CEC (Consumer Electronics Control).

Par exemple, il est possible de raccorder plusieurs appareils Sony prenant en charge Commande pour HDMI (au moyen de câbles HDMI) et de tous les contrôler.

Pour cela, vous devez vous assurer de raccorder correctement les appareils et d'effectuer les réglages appropriés.

Commande pour HDMI

- Met automatiquement l'équipement raccordé hors tension lorsque vous mettez le téléviseur en mode veille à l'aide de la télécommande.
- Met le téléviseur sous tension de façon synchronisée avec l'appareil raccordé et bascule automatiquement l'entrée vers ce dernier lorsqu'il commence à lire.
- Si vous mettez sous tension un système audio raccordé alors que le téléviseur est allumé, la sortie audio bascule du haut-parleur du téléviseur au système audio.
- Règle le volume (\triangleleft +/-) et coupe le son (\otimes) d'un système audio raccordé.
- Vous pouvez commander les appareils Sony raccordés qui ont le logo BRAVIA Sync par la télécommande en appuyant sur :
 - $\blacktriangleright/\blacksquare/II/\blacktriangleleft/\blacktriangleright$ pour commander directement l'appareil raccordé.
 - **SYNC MENU** pour afficher le menu de l'appareil HDMI raccordé sur l'écran.
Une fois que le menu est affiché, vous pouvez utiliser l'écran du menu à l'aide des touches $\diamond/\heartsuit/\clubsuit/\spadesuit$, \oplus , des touches de couleurs et \blacktriangleleft **RETURN**.
 - **OPTIONS** pour afficher “Commande de périphérique”, puis sélectionner des options de “Options” et “Liste du contenu” pour contrôler l'équipement.
 - Consultez les instructions d'utilisation de l'appareil raccordé pour plus de détails sur les options de contrôle disponibles.
- Si “Commande pour HDMI” du téléviseur est réglé sur “Oui”, “Commande pour HDMI” de l'équipement raccordé passe automatiquement à “Oui”.

Pour raccorder l'équipement qui est compatible avec Commande pour HDMI

Raccorder l'équipement compatible et le téléviseur avec un câble HDMI. Lors du raccordement d'un système audio, en plus du câble HDMI, assurez-vous de raccorder également la prise DIGITAL AUDIO OUT (OPTICAL) du téléviseur et du système audio au moyen d'un câble audio optique (page 22).

Pour faire les réglages Commande pour HDMI

Les réglages de Commande pour HDMI doivent être configurés à la fois au niveau du téléviseur et au niveau de l'appareil raccordé. Voir “Réglage HDMI” (page 40) pour les réglages au niveau du téléviseur. Consultez les instructions d'utilisation de l'appareil raccordé pour plus de détails sur les réglages à effectuer au niveau de celui-ci.

Utilisation des caractéristiques du réseau domestique

Avec ce téléviseur, vous pouvez reproduire des fichiers stockés sur des appareils compatibles avec DLNA sur le réseau domestique.

Des appareils qui stockent et reproduisent des contenus tels que des fichiers photo/musique/vidéo, sont appelés “Serveur”. Le téléviseur reçoit des fichiers photo/musique/vidéo du serveur par le réseau et vous pouvez les reproduire sur le téléviseur même dans d'autres pièces.

Pour profiter du réseau domestique, un appareil compatible avec DLNA (VAIO, Cyber-shot, etc.) est nécessaire comme serveur.

De plus, lorsque vous connectez votre téléviseur à Internet, vous pouvez afficher une photographie qui indique sa localisation sur une carte (page 26) ou utiliser “AppliCast” lorsque vous regardez un programme (page 29).



- Vous devrez souscrire un contrat avec un opérateur de service Internet pour vous raccorder à Internet.

Raccordement au réseau

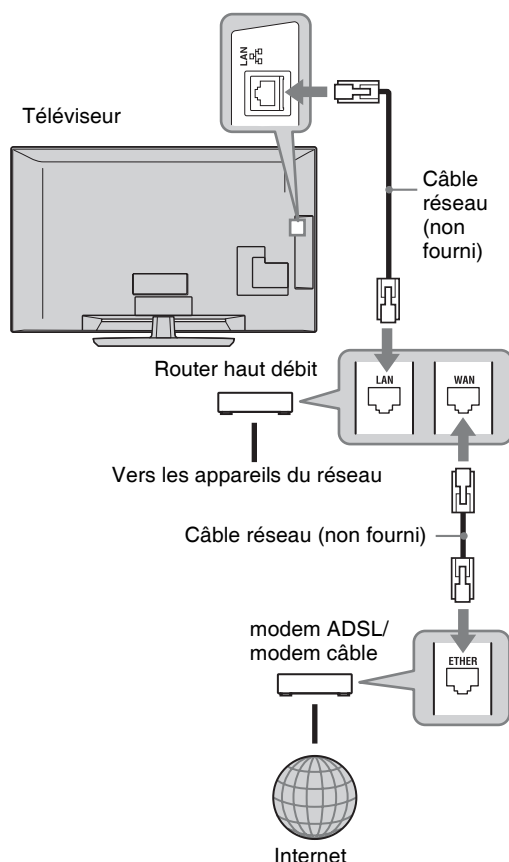

Reproduction AppliCast

Lorsque vous regardez votre téléviseur, vous pouvez afficher une variété d'informations sur le bord de l'écran en utilisant des Widgets (mini-applications).

De nombreux Widgets téléchargent des informations d'Internet.

Comment utiliser les Widgets

Les Widgets peuvent être affichés en les sélectionnant dans le menu Home. Pendant que le Widget s'affiche, vous pouvez l'ajouter à votre liste Widget afin qu'il soit programmé pour s'afficher automatiquement lorsque vous lancez "AppliCast". Certains Widgets vous permettent de sauvegarder des réglages pour vous fournir vos informations favorites.

- 1 Appuyez sur la touche **HOME**.
- 2 Appuyez sur \leftarrow/\rightarrow pour sélectionner "Réseau".
- 3 Appuyez sur \uparrow/\downarrow pour sélectionner le Widget que vous souhaitez afficher ou sélectionnez simplement l'icône "AppliCast" pour afficher votre liste favorite de Widgets.
- 4 Suivez les instructions sur le Widget.
Pour revenir au mode d'affichage d'une seule image
 Appuyez sur \rightarrow **RETURN**.

Pour ajouter ou enlever des Widgets d'AppliCast

Vous pouvez ajouter ou enlever de la liste des Widgets.

Du Widget :

- 5 Lorsque vous affichez le Widget, appuyez sur **OPTIONS**.
- 6 Sélectionnez "Ajoutez à AppliCast" ou "Supprimer d'AppliCast".
 Vous pouvez enregistrer jusqu'à 30 Widgets dans "AppliCast".

De "Network" dans le menu Home :

- 7 Suivez ETAPE1-2 ci-dessus.
- 8 Appuyez sur \uparrow/\downarrow pour sélectionner le Widget voulu, puis appuyez sur **OPTIONS**.

9 Suivre ETAPE6.



- Voici trois Widgets déjà configurés qui ne nécessitent pas de connexion Internet. Il s'agit de "Comment utiliser AppliCast", "Horloge analogique" et "Calendrier".
- Widgets AppliCast enregistrés sur le dispositif de stockage de masse USB branché à BRAVIA. Les icônes Widget doivent apparaître sous l'icône USB sous "Réseau" dans le menu Home.



- L'adresse MAC et l'adresse IP sont automatiquement transmises du téléviseur aux serveurs lorsque la connexion Internet est disponible.
 Les serveurs sont sous le contrôle de Sony et l'adresse MAC ne sera jamais transmise aux serveurs contrôlés par des tiers.
- Les Widgets peuvent être modifiés ou terminés sans avis préalable à l'utilisateur.

Reproduire des fichiers Photo/Musique/Vidéo par le réseau

Vous pouvez facilement reproduire des fichiers photo/musique/vidéo sur le serveur en sélectionnant une icône sur le menu Home du téléviseur.

- 1 Appuyez sur **HOME**.
- 2 Appuyez sur \leftarrow/\rightarrow pour sélectionner “Photo”, “Musique”, ou “Vidéo”.
- 3 Appuyez sur \uparrow/\downarrow pour sélectionner un serveur puis appuyez sur \oplus .

La liste des fichiers ou des dossiers apparaîtra.

Pour afficher la liste des miniatures, appuyez sur le bouton jaune lorsque la liste est affichée.

Lorsque le serveur ne peut être trouvé
Voir “Vérifier le raccordement réseau” (page 31) et “Réglage des Paramètres d’affichage des serveurs” (page 31).

- 4 Appuyez sur \uparrow/\downarrow pour sélectionner un fichier ou un dossier puis appuyez sur \oplus .

Lorsque vous avez sélectionné un dossier, sélectionnez un fichier puis appuyez sur \oplus .

La reproduction commence.



- Une carte peut être affichée dans le cas où les données Exif de la photographie comprennent des informations sur la longitude et la latitude (page 26).



- Selon le périphérique réseau, il peut s’avérer nécessaire d’enregistrer le téléviseur avec le périphérique réseau.
- La qualité d’image peut apparaître grossière si vous utilisez Photo parce que les images peuvent être agrandies selon le fichier. De plus, les images peuvent ne pas occuper tout l’écran selon la taille de l’image et le rapport de taille.
- Certains fichiers photo peuvent mettre un certain temps à s’afficher lorsque vous utilisez Photo.
- Pour reproduire des fichiers qui sont reçus d’un périphérique réseau, ils doivent être conformes à l’un des formats de fichier suivants.
 - Images fixes : format JPEG
 - Musique : Musique Format MP3 ou format linéaire PCM
 - Vidéo : Les formats suivants de fichiers stockés sur le serveur : AVCHD, HDV, MPEG2-PS (qui dans certains cas peuvent ne pas être reproduit)

Selon le périphérique réseau, le format de fichier peut être converti avant le transfert. Dans ce cas, le format de fichier résultant de la conversion est utilisé pour la reproduction. Pour plus de détails, consultez le mode d’emploi du périphérique réseau que vous utilisez.

Même des fichiers conformes à l’un des formats de fichier cités ci-dessus peuvent ne pas être reproduits dans certains cas.

- La liste des fichiers ou des dossiers est uniquement en anglais.

Pour reproduire des photographies, de la musique et des vidéos sur votre téléviseur en utilisant des appareils raccordés

– Rendre

Renderer est une fonction servant à reproduire des fichiers photo, musique et vidéo stockés sur des périphériques réseau (appareils photo numérique, téléphone portables, etc.) sur le téléviseur en utilisant l’appareil contrôler en question. Pour utiliser cette fonction, un appareil compatible avec rendre comme un appareil photo numérique ou un téléphone portable est nécessaire comme contrôler. Consultez également le mode d’emploi fourni avec le contrôler.

- 1 Réglez “Fonction Rendre”, “Contrôle d’accès Rendre” et “Réglage de Rendre” dans “Paramètres réseau” si nécessaire (page 44).
- 2 Reproduire le fichier sélectionné en utilisant le contrôler sur le téléviseur.

Le fichier est reproduit sur le téléviseur par le réseau raccordé.

Utilisez le contrôler ou la télécommande du téléviseur pour réaliser des opérations lors de la reproduction.



- Vous pouvez enregistrer la musique de fond qui sera reproduite lors du diaporama en utilisant Photo. Lors de la reproduction, appuyez sur **OPTIONS** puis sélectionnez “Ajouter au Diaporama”.

Vérifier le raccordement réseau

Entrer les valeurs (alphanumériques) respectives pour votre router. Les éléments qui doivent être configurés peuvent différer selon le fournisseur d'accès Internet ou le router. Pour plus d'informations, consulter le mode d'emploi fourni par votre fournisseur d'accès Internet ou celui fourni avec le router.

- 1 Appuyez sur **HOME**.
- 2 Appuyez sur \leftarrow pour sélectionner "Réglages".
- 3 Appuyez sur \uparrow/\downarrow et sélectionnez "Paramètres réseau", puis appuyez sur \oplus .
- 4 Sélectionnez "Réseau" et appuyez sur \oplus .
- 5 Sélectionnez "Paramètres d'adresse IP" et appuyez sur \oplus .
- 6 Sélectionnez un élément et appuyez sur \oplus .

Lorsque vous sélectionnez "DHCP (DNS automatique)"

Allez à l'étape 7.

Lorsque vous sélectionnez "DHCP (DNS manuel)"

Configurez "DNS principal"/"DNS secondaire" en utilisant $\uparrow/\downarrow/\rightarrow$ et les touches numériques.

Lorsque vous sélectionnez "Manuel"

Configurez les éléments suivants en utilisant $\uparrow/\downarrow/\rightarrow$ et les touches numériques.

- Adresse IP
- Masque de sous-réseau
- Passerelle par défaut
- DNS principal/DNS secondaire

Si votre fournisseur d'accès Internet a une configuration spécifique de serveur proxy

Appuyez sur **OPTIONS** puis appuyez sur \uparrow/\downarrow pour sélectionner "Réglage du proxy" et appuyez sur \oplus . Ensuite, entrez la configuration.

- 7 Appuyez sur \oplus .
- 8 Appuyez sur \rightarrow pour sélectionner "Test" puis appuyez sur \oplus .
- 9 Appuyez sur \leftarrow/\rightarrow pour sélectionner "Oui" puis appuyez sur \oplus .

Le diagnostic du réseau démarre.

Quand apparaît le message "Connexion établie.", appuyez sur **RETURN** à plusieurs reprises pour sortir.



Si "Connexion établie." n'apparaît pas, consultez "Dépannage" (page 51).

Réglage des Paramètres d'affichage des serveurs

Vous pouvez sélectionner des serveurs de réseau domestique qui s'afficheront dans le menu Home. Jusqu'à 10 serveurs peuvent être affichés dans le menu Home automatiquement.

- 1 Configurez le serveur pour permettre les raccordements du téléviseur.
Pour plus d'informations sur le serveur, consultez le mode d'emploi fourni avec le serveur.
- 2 Appuyez sur **HOME**.
- 3 Appuyez sur \leftarrow/\rightarrow pour sélectionner "Réglages".
- 4 Appuyez sur \uparrow/\downarrow et sélectionnez "Paramètres réseau", puis appuyez sur \oplus .
- 5 Sélectionnez "Paramètres d'affichage des serveurs" et appuyez sur \oplus .
- 6 Sélectionnez le serveur que vous voulez afficher dans le menu Home puis appuyez sur \oplus .
- 7 Sélectionnez "Oui" et appuyez sur \oplus .

Si vous ne pouvez pas vous connecter à votre réseau domestique

Le téléviseur peut vérifier si le serveur est correctement reconnu.

- 1 Appuyez sur **HOME**.
 - 2 Appuyez sur \leftarrow/\rightarrow pour sélectionner "Réglages".
 - 3 Appuyez sur \uparrow/\downarrow et sélectionnez "Paramètres réseau", puis appuyez sur \oplus .
 - 4 Sélectionnez "Diagnostique de serveur" et appuyez sur \oplus .
 - 5 Sélectionnez "Oui" et appuyez sur \oplus .
- Le diagnostic du serveur démarre. Lorsque le diagnostic du serveur est terminé, la liste des résultats du diagnostic apparaît.
- 6 Sélectionnez le serveur que vous voulez confirmer puis appuyez sur \oplus .

Les résultats du diagnostic du serveur sélectionné apparaissent.

Si les résultats du diagnostic indiquent un échec, consultez les possibles causes, ce qu'il faut faire et vérifiez les raccordements et les réglages.

Pour plus de détails, voir "Dépannage" (page 51).

Utilisation des fonctions du MENU







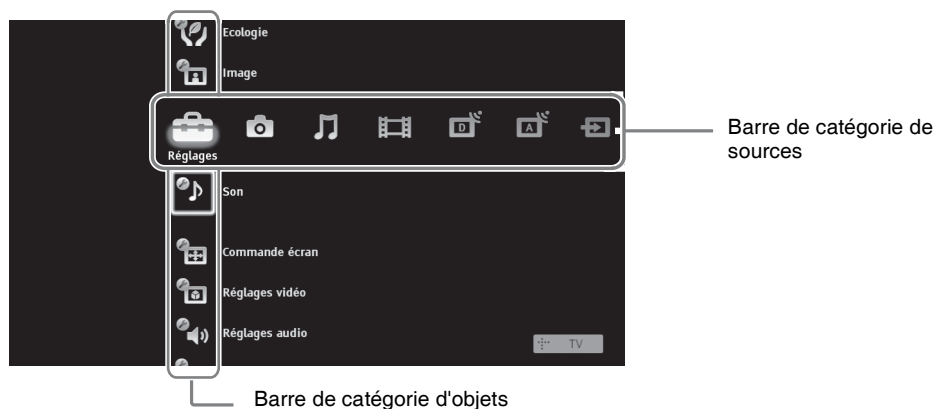

Naviguer dans le menu TV Home sur XMB™

Le XMB™ (XrossMediaBar) est un menu de fonctions BRAVIA et de sources d'entrée affiché sur l'écran du téléviseur. Cette interface XMB™ est un outil très pratique qui permet de sélectionner les programmes et d'effectuer des réglages sur votre téléviseur BRAVIA.

- 1 Appuyez sur **HOME** pour afficher le XMB™.



- 2 Appuyez sur \leftarrow/\rightarrow pour sélectionner la catégorie voulue.

Icône de catégorie de sources	Description
 Réglages	Vous pouvez faire des configurations et des réglages avancés (page 33).
 Photo	Vous pouvez reproduire des fichiers photo via des appareils USB ou le réseau (page 25, 30).
 Musique	Vous pouvez reproduire des fichiers de musique via des appareils USB ou le réseau (page 25, 30).
 Vidéo	Vous pouvez reproduire des fichiers vidéo via des appareils USB ou le réseau (page 25, 30).
 Numérique	Vous pouvez sélectionner une chaîne numérique, la liste des favoris (page 21), ou le système GUIDE Plus+™ et le guide des programmes électroniques numériques (EPG) (page 17, 20).
 Analogique	Vous pouvez sélectionner une chaîne analogique ou la liste des chaînes analogiques favorites (page 21). Pour masquer la liste des chaînes analogiques, réglez "Affichage liste des chaînes" sur "Non" (page 40).
 Entrées externes	Vous pouvez sélectionner un appareil raccordé au téléviseur. Pour donner un nom à une entrée externe, voir "Présél. audio/vidéo" (page 39).
 Réseau	Vous pouvez profiter de "AppliCast" (page 29).

- 3 Appuyez sur \uparrow/\downarrow pour sélectionner l'élément, puis sur \oplus .
- 4 Suivez les instructions affichées à l'écran.
- 5 Appuyez sur **HOME** pour quitter le menu.



- Les options configurables varient suivant le contexte.
- Les options indisponibles ne sont pas affichées ou sont en grisé.

Menu réglages du téléviseur



Mise à jour du système

Vous pouvez mettre à jour le système du téléviseur en utilisant une clé USB. Vous trouverez des informations sur le site web qui apparaît ci-dessous.

<http://support.sony-europe.com/TV/>



Mode d'emploi

Affiche le mode d'emploi à l'écran (excepté pour KDL-52V55/56xx, 46V55/56xx, 40V55/56xx, 37V55/56xx, 32V55/56xx).



- L'illustration de la télécommande sur le mode d'emploi de l'écran peut varier pour les modèles KDL-46/40/37/32W5720/5730/5740.



Astuces BRAVIA

Présente comment profiter du téléviseur (excepté pour KDL-52V55/56xx, 46V55/56xx, 40V55/56xx, 37V55/56xx, 32V55/56xx).



Horloge/Programmations

Arrêt programmé

Programme le téléviseur pour qu'il passe automatiquement en mode veille après un certain temps.

Lorsque "Arrêt programmé" est activé, le témoin ☺ (minuterie) sur le téléviseur est allumé en orange.



- Lorsque vous éteignez le téléviseur puis vous le rallumez, la fonction, "Arrêt programmé" revient au réglage "Non".

Marche programmée

Règle le téléviseur pour qu'il s'allume automatiquement à partir du mode veille.

Réglage automatique de l'horloge

Passe en mode numérique et obtient l'heure.



Ecologie

R à Z

Rétablit tous les réglages "Ecologie" aux valeurs d'usine.

Eco d'énergie

Réduit la consommation d'énergie du téléviseur en ajustant le rétro-éclairage.

Lorsque vous sélectionnez "Sans image", l'image est supprimée et le témoin ☒ Sans image situé sur l'avant du téléviseur s'allume en vert. Le son n'est pas coupé.

Capteur de présence (KDL-46WE5/40WE5 uniquement)

Lorsqu'aucune présence n'est détectée face au téléviseur, le téléviseur passe automatiquement en mode sans image. De plus, lorsqu'aucune présence n'est détectée après 10 minutes en mode sans image, le téléviseur passe automatiquement en mode veille. Dans ce mode, la consommation d'énergie est réduite d'environ 70 %.

Mise en veille du téléviseur

Eteint le téléviseur après un certain temps en mode veille.



Gestion d'alimentation PC

Bascule le téléviseur en mode veille lorsque le téléviseur ne reçoit aucun signal de l'entrée PC pendant 30 secondes.

Capteur de lumière	Optimise automatiquement les réglages de l'image en fonction de l'éclairage ambiant.  <ul style="list-style-type: none"> • Ne posez jamais rien sur le capteur, cela pourrait gêner son fonctionnement. Vérifier la position du capteur (page 14).
---------------------------	--

Image

Entrées cibles	Permet de sélectionner d'utiliser les réglages communs ou de faire des réglages personnalisés pour l'entrée que vous utilisez.
Commun	Applique les réglages communs à toutes les entrées pour lesquelles "Entrées cibles" est réglé sur "Commun".
Nom de l'entrée (ex. AV1)	Permet de faire des réglages personnalisés pour l'entrée.
Mode de l'image	Règle un mode d'image. Les options qui peuvent être sélectionnées diffèrent selon les réglages de scène sélectionnés.
Intense	Accentue le contraste et la netteté de l'image.
Standard	Pour des images standard. Conseillé pour le divertissement à domicile.
Expert	Permet de stocker vos réglages préférés.
Cinéma	Pour les films. Adapté aux environnements de diffusion de type théâtre.
Photo-Intense	Pour regarder des photographies. Accentue le contraste et la netteté de l'image.
Photo-Standard	Pour regarder des photographies. Offre une qualité d'image optimale pour voir à la maison.
Photo-Original	Pour regarder des photographies. Présente la qualité d'image utilisée pour développer des photographies.
Photo-Expert	Pour regarder des photographies. Permet de stocker vos réglages préférés.
Sport	Offre une qualité d'image optimale pour regarder du sport.
Jeu	Adapté pour jouer sur votre téléviseur.
Graphiques	Offre une qualité d'image optimale pour voir des graphiques.
R à Z	Rétablit tous réglages "Image" aux valeurs d'usine sauf "Entrées cibles", "Mode de l'image" et "Réglages avancés".
Rétro-éclairage	Permet d'ajuster la luminosité du rétro-éclairage.
Contraste	Augmente ou diminue le contraste de l'image.
Luminosité	Eclaircit ou assombrit l'image.
Couleurs	Augmente ou diminue l'intensité des couleurs.
Teinte	Augmente ou diminue les tons verts et rouges.  <ul style="list-style-type: none"> • L'option "Teinte" ne peut être réglée que pour un signal couleur NTSC (notamment des cassettes en provenance des Etats-Unis).

Temp. couleur	Ajuste les blancs de l'image.
Froid	Donne aux couleurs blanches une teinte bleue.
Normal	Donne aux couleurs blanches une teinte neutre.
Chaud 1/Chaud 2	Donne aux couleurs blanches une teinte rouge. "Chaud 2" donne une teinte rouge plus marquée que "Chaud 1".
	 <ul style="list-style-type: none"> • "Chaud 1" et "Chaud 2" ne sont pas disponibles lorsque "Mode de l'image" est réglé sur "Intense" (ou "Photo-Intense").
Netteté	Augmente la netteté ou le flou de l'image.
Réduction de bruit	Réduit le niveau de bruit de l'image (image parasitée).
Réduction de bruit MPEG	Réduit le bruit de l'image pour la vidéo compressée au format MPEG. C'est efficace pour regarder un DVD ou une programmation numérique.
Motionflow (excepté pour KDL-52V55/56xx, 46V55/56xx, 40V55/56xx, 37V55/56xx, 32V55/56xx)	Offre un mouvement d'images plus régulier et réduit le flou de l'image.
Haut	Offre un mouvement d'images plus régulier pour les films.
Standard	Offre un mouvement d'images plus régulier. Choisissez ce réglage pour une utilisation standard.
Non	Utilisez ce réglage lorsque les réglages "Haut" ou "Standard" sont trop bruyants.
	 <ul style="list-style-type: none"> • Selon la vidéo, vous ne pourrez peut-être pas voir l'effet visuellement, même si vous avez changé le réglage.
Mode Film	Améliore le mouvement d'images lors de la reproduction d'images extraites de films DVD ou d'une cassette vidéo, en réduisant le flou de l'image et le grain.
Auto 1	Offre un mouvement d'images plus régulier que le film original. Choisissez ce réglage pour une utilisation standard.
Auto 2	Reproduit le film original tel qu'il est.
Non	 <ul style="list-style-type: none"> • Si l'image contient des signaux irréguliers ou un bruit trop important, l'option "Mode Film" est automatiquement désactivée même si "Auto 1" ou "Auto 2" est sélectionné.
Réglages avancés	Permet de configurer les réglages "Image" plus précisément. Ces réglages ne sont pas disponibles lorsque "Mode de l'image" est réglé sur "Intense" (ou "Photo-Intense").
R à Z	Rétablit tous les réglages avancés aux valeurs d'usine.
Correction du noir	Accentue les zones noires de l'image pour un contraste plus marqué.
Amélior. contraste avancé	Règle automatiquement les options "Rétro-éclairage" et "Contraste" aux valeurs les plus appropriées en fonction de la luminosité de l'écran. Ce réglage est particulièrement efficace pour les scènes/images sombres et il améliorera la distinction de contraste des scènes/images plus sombres.
Gamma	Règle l'équilibre entre les zones claires et sombres de l'image.
Limiteur automatique d'intensité	Réduit le brillant comme dans des scènes où tout l'écran est blanc.
Correction du blanc	Insiste sur les tons blancs.
Couleur naturelle	augmente l'intensité des couleurs.
Balance des blancs	Règle la température de chaque couleur.



• En mode numérique, afin d'optimiser la qualité de chaque signal, les réglages d'image sont appliqués indépendamment pour les images HD (Haute-définition) et SD (Définition Standard).

Entrées cibles	Permet de sélectionner d'utiliser les réglages communs ou de faire des réglages personnalisés pour l'entrée que vous utilisez.
Commun	Applique les réglages communs à toutes les entrées pour lesquelles "Entrées cibles" est réglé sur "Commun".
Nom de l'entrée (ex. AV1)	Permet de faire des réglages personnalisés pour l'entrée.
Mode son	Règle un mode son. "Mode son" comprend les options les mieux adaptées aux vidéo et aux photographies, respectivement. Les options qui peuvent être sélectionnées diffèrent selon les réglages de scène sélectionnés.
Dynamique	Améliore les sons aigus et graves.
Standard	Pour des sons standard. Conseillé pour le divertissement à domicile.
Voix claires	Rend le son des voix plus clair.
R à Z	Rétablit tous les réglages "Son" aux valeurs d'usine sauf "Entrées cibles", "Mode son" et "Choix Son".
Aigus	Permet de régler les aigus.
Graves	Permet de régler les graves.
Balance	Accentue le haut-parleur droit ou gauche.
Volume auto.	Maintient un niveau de volume constant pour tous les programmes et publicités (le volume des publicités a tendance à être plus élevé que celui des programmes).
Décalage volume	Règle le niveau de volume de l'entrée courante par rapport à celui des autres entrées, lorsque "Entrées cibles" est réglé sur le nom de l'entrée courante (ex. AV1).
Surround	Permet de sélectionner les effets surround les mieux adaptés au genre de programme TV (film, sport, musique, etc.) ou de jeu vidéo. Les options qui peuvent être sélectionnées diffèrent selon les réglages "Sélection scène".
S-FORCE Front Surround	Reproduit des effets surround multi-ch virtuel avec simplement les deux haut-parleurs internes du téléviseur.
Cinéma	Offre des effets surround exactement comme des systèmes audio qu'on trouve dans les cinémas.
Musique	Offre des effets surround qui vous feront sentir comme si vous étiez entouré par le son d'un auditorium.
Sport	Reproduit les effets surround qui vous feront vous sentir comme dans un stade.
Jeu	Reproduit des effets surround qui améliore le son du jeu.
Non	Convertit et reproduit l'audio multi-ch en audio 2ch. Dans le cas d'autres formats audio, le son original est reproduit.
Contrôle de la voix	Règle le niveau de son des voix humaines. Par exemple, si la voix d'un présentateur des informations est indistinct, vous pouvez augmenter ce réglage pour que le volume de cette voix soit plus élevé. Inversement, si vous regardez un programme sportif, vous pouvez baisser ce réglage pour réduire le volume de la voix du commentateur.
Amélioration du son	Améliore les son haute-fréquence.
Renforcement du son	Produit un son plus plein pour plus d'impact, en renforçant les aigus et les graves.

Choix Son	Sélectionne le son du haut-parleur pour une diffusion en stéréo ou bilingue.
Stéréo/Mono	Pour des émissions stéréo.
A/B/Mono	Pour des émissions bilingues, sélectionnez “A” pour le son du canal son 1, “B” pour le canal son 2, ou “Mono” pour le canal mono, s’il est disponible.
	 <ul style="list-style-type: none"> • Pour d'autres appareils raccordées au téléviseur, réglez “Choix Son” sur “Stéréo”, “A”, ou “B”.



Commande écran (pour des entrées autres qu'un PC)

Entrées cibles	Permet de sélectionner d'utiliser les réglages communs ou de faire des réglages personnalisés pour l'entrée que vous utilisez.
Commun	Applique les réglages communs à toutes les entrées pour lesquelles “Entrées cibles” est réglé sur “Commun”.
Nom de l'entrée (ex. AV1)	Permet de faire des réglages personnalisés pour l'entrée.
Format écran	Voir la section “Pour changer le Format écran manuellement” (page 16).
Auto 16:9	Change automatiquement “Format écran” pour s'adapter au signal de l'émission. Si vous voulez utiliser les réglages que vous avez spécifiés dans “Format écran”, sélectionnez “Non”.
4:3 par défaut	Règle le format d'écran par défaut pour les émissions en 4:3.
Large+	Affiche les émissions au format 4:3 conventionnel avec une imitation du format 16:9.
4:3	Affiche les émissions au format 4:3 conventionnel dans les proportions correctes.
Non	Utilise le réglage que vous avez spécifié dans “Format écran”.
Zone d'affichage	Permet d'ajuster la zone d'affichage de l'image.
Auto	Passe automatiquement à la zone d'affichage la plus appropriée.
Tous les pixels	Affiche les images dans le format original lorsque des parties de l'image sont coupées.
+1	Affiche les images en conservant leur taille d'origine.
Normale	Affiche les images conformément aux recommandations pour leur taille.
-1/-2	Agrandit l'image de façon à ce que les bords soient en dehors de la zone visible.
	 <ul style="list-style-type: none"> • Ces options peuvent changer selon l'entrée affichée.
Centrage horizontal	Règle la position horizontale de l'image.
Centrage vertical	Règle la position verticale de l'image lorsque “Format écran” est réglé sur “Large+”, “Zoom” ou “14:9”.
Amplitude verticale	Règle la taille verticale de l'image lorsque “Format écran” est réglé sur “Large+”.



Commande écran (Pour entrée PC)

Réglage auto	Règle automatiquement la position d'affichage, la phase et le pas (pixel) de l'image lorsque le téléviseur reçoit un signal d'entrée en provenance du PC raccordé. ☼ • L'option "Réglage auto" peut ne pas fonctionner correctement avec certains signaux d'entrée. Dans ce cas, réglez manuellement "Phase", "Pixel", "Centrage horizontal" et "Centrage vertical".
R à Z	Rétablit tous les réglages d'usine de l'écran PC.
Phase	Règle la phase en cas de scintillement de l'écran.
Pixel	Règle le pas lorsque l'image présente des rayures verticales indésirables.
Centrage horizontal	Règle la position horizontale de l'image.
Centrage vertical	Règle la position verticale de l'image.
Format écran	Sélectionne "Format écran" pour reproduire des images à partir de votre PC.
	Normal Affiche l'image dans son format original.
	Etiré 1 Agrandit l'image de façon à remplir la zone d'affichage verticale, tout en maintenant ses proportions originales.
	Etiré 2 Agrandit l'image de façon à remplir la zone d'affichage.



Réglages vidéo

Standard couleur	Sélectionne système de couleurs ("Auto", "PAL", "SECAM", "NTSC3.58" ou "NTSC4.43") selon le signal d'entrée de la source.
-------------------------	---



Réglages audio

Haut-parleur	Haut-parleur TV	Reproduit le son du téléviseur par les haut-parleurs du téléviseur.
	Système Audio	Eteint les haut-parleurs du téléviseur et reproduit le son du téléviseur via un appareil audio externe raccordé à la prise de sortie audio du téléviseur.
Sortie audio	Variable	Lors de l'utilisation d'un système audio externe, le volume de sortie audio peut être contrôlé en utilisant la télécommande.
	Fixe	La sortie audio du téléviseur est fixe. Utilisez la commande de volume de votre récepteur audio pour régler le volume (et les autres réglages audio) via le système audio.
Réglages de casque	Liaison haut-parleurs	Eteint/allume les haut-parleurs internes du téléviseur lorsque vous raccordez un casque audio au téléviseur.
	Volume	Règle le volume du casque lorsque " Liaison haut-parleurs" est réglé sur "Non".
	Choix Son	Règle le son du casque pour une émission bilingue.
Sortie optique	Règle le signal audio qui sort de la prise DIGITAL AUDIO OUT (OPTICAL) du téléviseur. Réglez sur "Auto" lorsque vous raccordez un appareil compatible avec Dolby Digital. Réglez sur "PCM" lorsque vous raccordez un appareil non compatible avec Dolby Digital.	



Réglage

Démarrage USB automatique

Démarre automatiquement la reproduction de photos lorsque le téléviseur est mis sous tension et qu'un appareil photo numérique ou un autre appareil contenant des fichiers photos est raccordé par le port USB et allumé.



- La reproduction ne démarre pas automatiquement si le téléviseur est allumé après avoir raccordé l'appareil photo numérique ou d'autres appareils au port USB.

Démarrage rapide

Le téléviseur s'allume plus rapidement que d'habitude si vous l'allumez avec la télécommande. Cependant, la consommation d'énergie en mode veille est approximativement plus élevée de 20 watts que d'habitude. Vous pouvez régler un maximum de 3 zones horaires.

Présél. audio/vidéo

Attribue un nom et une icône à l'appareil raccordé aux prises latérales et arrière. L'icône et le nom apparaissent brièvement sur l'écran lorsque vous sélectionnez l'appareil.

- 1 Appuyez sur / pour sélectionner la source d'entrée de votre choix puis appuyez sur .

Ignorer / Afficher Pour chaque entrée, sélectionne ou désactive la reproduction dans le menu Home ou dans une liste d'entrées qui apparaîtront lorsque vous appuyez sur .

Auto

Affiche l'icône et le nom uniquement lorsque l'appareil est raccordé (excepté pour les entrées AV1 ou AV2).

Toujours afficher

Affiche toujours le nom et l'icône que l'appareil soit raccordé ou non.

Saut

N'affiche ni le nom ni l'icône même si l'appareil est raccordé.

- 2 Appuyez sur pour attribuer une icône et un nom.

Icône / Nom

Utilises des noms prédéfinis pour attribuer un nom à l'appareil raccordé.

Vous permet de créer votre propre nom lorsque vous sélectionnez "Editer".

Editer

Vous permet de modifier le nom dans l'écran de modification et de choisir l'icône appropriée.

Entrée AV2

Spécifie qu'un signal doit être restitué en entrée par la prise AV2 située à l'arrière du téléviseur.

Auto

Bascule automatiquement entre les signaux d'entrée RVB, S-Vidéo, Vidéo composite en fonction du signal d'entrée.

RVB

Restitue en entrée le signal RVB.

S Vidéo

Restitue en entrée le signal S-Vidéo.

Composite

Restitue en entrée le signal Composite.

Sortie AV2

spécifie qu'un signal doit être restitué en sortie par la prise AV2. Si vous raccordez un magnétoscope ou un autre appareil d'enregistrement à la prise AV2, vous pouvez enregistrer le signal de sortie d'un autre appareil raccordé au téléviseur.



- Cette fonction présente certaines restrictions selon l'entrée affichée.

TV

Restitue la diffusion du téléviseur.

AV1

Restitue les signaux d'un appareil raccordé à la prise AV1.

AV3

Restitue les signaux d'un appareil raccordé à la prise AV3.

Auto

Restitue ce qui apparaît à l'écran (excepté les signaux des prises COMPONENT IN, HDMI IN1, 2, 3 ou 4 et PC IN).

Réglage HDMI	Permet au téléviseur de communiquer avec l'appareil qui est compatible avec la fonction Commande pour HDMI et qui est raccordé aux prises HDMI du téléviseur. Remarque que ces réglages de communication doivent également être réalisés sur l'appareil raccordé.
Commande pour HDMI	Sélectionne ou non d'associer les opérations du téléviseur et de l'appareil raccordé qui est compatible avec Commande pour HDMI. Quand vous le réglez sur "Oui", les fonctions suivantes sont disponibles. Si l'appareil spécifique Sony qui est compatible avec Commande pour HDMI est raccordé, ce réglage s'applique à l'appareil raccordé automatiquement lorsque le "Commande pour HDMI" est réglé sur "Oui" en utilisant le téléviseur.
Arrêt auto des périph.	Lorsque vous le réglez sur "Oui", l'appareil raccordé qui est compatible avec Commande pour HDMI s'éteint lorsque vous éteignez le téléviseur.
Allumage TV auto	Lorsque vous le réglez sur "Oui", le téléviseur s'allume lorsque vous allumez l'appareil raccordé qui est compatible avec Commande pour HDMI.
Commande du tuner	Si vous le réglez sur "Avancé", vous pouvez sélectionner une chaîne réglée par l'appareil raccordé en utilisant la télécommande du téléviseur.
Liste des périph. HDMI	Affiche une liste des appareils raccordés qui sont compatibles avec Commande pour HDMI.
	 <ul style="list-style-type: none"> Vous ne pouvez pas utiliser "Commande pour HDMI" si les opérations du téléviseur sont associées aux opérations d'un système audio qui est compatible avec Commande pour HDMI.
Démarrage auto	Vous pouvez sélectionner les premiers réglages d'appareil lorsque vous avez allumé le téléviseur pour la première fois et sélectionner la langue et le pays/région, ou encore régler de nouveau toutes les chaînes disponibles. Même si vous avez fait ces réglages lors du premier raccordement du téléviseur, vous avez peut-être besoin de changer ces réglages après un déménagement ou de chercher de nouvelles chaînes.
Langue	Sélectionne la langue affichée dans les écrans de menu.
Informations sur le produit	Affiche des informations sur le téléviseur.
Réglages d'usine	Rétablit tous les réglages aux valeurs d'usine sauf pour les réglages "Favori" et les données présélectionnées de programmes. Une fois terminé ce processus, l'écran de réglage initial s'affiche. La mémorisation auto lors du réglage initial rétablira les réglages qui n'ont pas été effacés par "Réglages d'usine". Pour conserver les réglages, ignorer "Mémorisation auto".



Réglage analogique

Affichage liste des chaînes	Sélectionnez "Non" pour masquer la liste des chaînes analogiques du XMB™ (XrossMediaBar).
Direct 1 chiffre	Lorsque "Direct 1 chiffre" est réglé sur "Oui", vous pouvez sélectionner une chaîne analogique en utilisant une touche numérique prédéterminée (0 – 9) de la télécommande.  <ul style="list-style-type: none"> Lorsque "Direct 1 chiffre" est réglé sur "Oui", vous ne pouvez pas sélectionner de chaînes à partir du numéro 10 en tapant les deux chiffres sur la télécommande.
Réglage des favoris	Ajouter des chaînes à une liste des favoris. Pour régler de nouveau les chaînes favorites, sélectionner "– –".
Mémorisation auto	Permet de régler toutes les chaînes analogiques disponibles. Vous pouvez régler de nouveau le téléviseur après un déménagement ou pour chercher de nouvelles chaînes.

Ordre des chaînes	Change l'ordre dans lequel les chaînes analogiques sont mémorisées sur le téléviseur. 1 Appuyez sur \leftarrow/\rightarrow pour sélectionner la chaîne que vous souhaitez déplacer vers un autre numéro, puis appuyez sur \oplus . 2 Appuyez sur \leftarrow/\rightarrow pour sélectionner la nouvelle position de la chaîne puis appuyez sur \oplus .
Noms des chaînes	Permet de donner un nom de votre choix à la chaîne sélectionnée à l'aide de cinq lettres ou chiffres maximum. Le nom apparaît brièvement sur l'écran lorsque vous sélectionnez la chaîne. (Les noms des chaînes sont en général pris automatiquement de Texte (s'il est disponible).) 1 Appuyez sur \leftarrow/\rightarrow pour sélectionner la chaîne à laquelle vous voulez attribuer un nom puis appuyez sur \oplus . 2 Appuyez sur \leftarrow/\rightarrow pour sélectionner la lettre ou le chiffre voulu (“_” pour un espace), puis appuyez sur \rightarrow . En cas de saisie incorrecte Appuyez sur \leftarrow/\rightarrow pour sélectionner le caractère incorrect. Appuyez ensuite sur \leftarrow/\rightarrow pour sélectionner le caractère voulu. 3 Répétez l'étape 2 jusqu'à ce que vous terminiez de saisir le nom. 4 Appuyez sur \oplus pour sortir de la procédure d'attribution de nom.
Image intelligente	Actif avec témoin Réduit automatiquement le bruit de l'image. La barre de niveau du signal s'affiche lorsque vous changez de chaîne ou que vous changez l'affichage d'un écran d'entrée à un programme. Oui Réduit automatiquement le bruit de l'image. Non Désactive la fonction “Image intelligente”.
Mémorisation manuelle	Pour présélectionner une chaîne, appuyez sur PROG +/- pour sélectionner le numéro du programme avant de sélectionner “Nom”, “AFT”, “Filtre Audio”, “Saut”, “Décodeur”, ou “LNA”. Vous ne pouvez pas choisir un numéro configuré pour être ignoré avec l'option “Saut” (page 42). Chaîne/Norme/ Canal Vous permet de présélectionner les programmes manuellement. 1 Appuyez sur \leftarrow/\rightarrow et sélectionnez “Chaîne”, puis appuyez sur \oplus . 2 Appuyez sur \leftarrow/\rightarrow pour sélectionner le numéro du programme que vous voulez régler manuellement (si vous réglez un magnétoscope, sélectionnez la chaîne 00) puis appuyez sur \oplus . 3 Appuyez sur \leftarrow/\rightarrow et sélectionnez “Norme”, puis appuyez sur \oplus . 4 Appuyez sur \leftarrow/\rightarrow pour sélectionner une des normes de diffusion des programmes télévisés suivants, puis appuyez sur \oplus . B/G: Pour les pays/régions d'Europe occidentale I: Pour le Royaume-Uni D/K: Pour les pays/régions d'Europe orientale L: Pour la France 5 Appuyez sur \leftarrow/\rightarrow et sélectionnez “Canal”, puis appuyez sur \oplus . 6 Appuyez sur \leftarrow/\rightarrow pour sélectionner “S” (pour les chaînes diffusées par câble) ou “C” (pour les chaînes terrestres) puis appuyez sur \rightarrow . 7 Réglez les canaux comme suit : Si vous ne connaissez pas le numéro du canal (Fréquence) Appuyez sur \leftarrow/\rightarrow pour rechercher le prochain canal disponible. La recherche s'arrête lorsqu'une chaîne est trouvée. Pour poursuivre la recherche, appuyez sur \leftarrow/\rightarrow . Si vous connaissez le numéro du canal (Fréquence) Appuyez sur les touches numériques pour entrer le numéro du canal de la diffusion de votre choix ou le numéro de canal de votre magnétoscope. 8 Appuyez sur \oplus pour sélectionner “Confirmer”, puis sur \oplus . Répétez la procédure ci-dessus pour prédéfinir d'autres canaux manuellement.

Nom	Permet de donner un nom de votre choix à la chaîne sélectionnée. Ce nom apparaît brièvement lorsque vous sélectionnez la chaîne. Pour saisir des caractères, suivez les étapes 2 à 4 dans “Noms des chaînes” (page 41).
AFT	Permet d'affiner manuellement le réglage du canal (fréquence) sélectionné si vous avez l'impression qu'un léger réglage améliorerait la qualité de l'image. Lorsque vous sélectionnez “Oui”, le réglage du canal est affiné automatiquement.
Filtre Audio	Améliore le son des différentes chaînes en cas de déformation dans des émissions mono (normalement réglé sur “Non”).  • Vous ne pouvez pas recevoir de son stéréo ou dual si vous sélectionnez “Bas” ou “Haut”.
Saut	Permet d'ignorer les chaînes analogiques non utilisées lorsque vous appuyez sur PROG +/- pour sélectionner une chaîne. Pour sélectionner les chaînes que vous avez programmées pour sauter, utilisez les touches numériques correspondantes.
LNA	Améliore la qualité de l'image de la chaîne (image parasitée) lorsque le signal d'émission est très faible.
Confirmer	Enregistre les changements apportés aux réglages “Mémoire manuelle”.



Réglage Numérique

Configuration sous-titre	Réglage sous-titre	Lorsque l'option “Mal-entendant” est sélectionnée, les aides visuelles pour les malentendants s'affichent avec les sous-titres (si ces aides visuelles sont disponibles).
	Langue préférée	Vous permet de sélectionner la langue des sous-titres.
Configuration audio	Type audio	Bascule vers le programme pour malentendant lorsque l'option “Mal-entendant” est sélectionnée.
	Langue préférée	Permet de sélectionner la langue à utiliser pour un programme. Certaines chaînes numériques diffusent plusieurs langues audio associées au programme.
	Description Audio	Fournit une description sonore (narration) des informations visuelles, si de telles informations sont disponibles.
	Niveau de Mixage	Règle les niveaux de sortie du son principal et de la fonction “Description Audio”.
	Plage dynamique	Compense les différences de niveau du son entre différentes chaînes (uniquement pour l'audio Dolby Digital).  • Cet effet peut ne pas fonctionner ou varier selon le programme, et ce indépendamment du réglage “Plage dynamique”.
	Niveau audio MPEG	Règle le volume de son audio MPEG.
	Réglage des chaînes numériques	Mémo numérique auto

Ordre des chaînes	<p>Permet d'enlever ou de changer l'ordre des chaînes numériques mémorisées dans votre téléviseur.</p> <ol style="list-style-type: none"> 1 Appuyez sur \leftarrow/\rightarrow pour sélectionner la chaîne à supprimer ou à déplacer vers le nouveau numéro. 2 Supprimez les chaînes numériques ou modifiez leur ordre de mémorisation comme suit : Pour supprimer la chaîne numérique Appuyez sur \oplus. Lorsqu'un message de confirmation s'affiche, appuyez sur \leftarrow et sélectionnez "Oui", puis appuyez sur \oplus. Pour modifier l'ordre des chaînes numériques Appuyez sur \leftarrow, puis sur \leftarrow/\rightarrow pour sélectionner le nouveau numéro de la chaîne et appuyez sur \leftarrow. <p>3 Appuyez sur \leftarrow RETURN.</p>
Réglage numérique manuel	<p>Permet de régler manuellement les chaînes numériques. Cette fonction est disponible lorsque "Mémo numérique auto" est réglé sur "Antenne".</p> <ol style="list-style-type: none"> 1 Appuyez sur les boutons numériques pour entrer le numéro de la chaîne désirée ou appuyez sur \leftarrow/\rightarrow. 2 Après avoir trouvé toutes les chaînes disponibles, appuyez sur \leftarrow/\rightarrow pour sélectionner la chaîne à mémoriser, puis appuyez sur \oplus. 3 Appuyez sur \leftarrow/\rightarrow pour sélectionner le numéro de la chaîne où vous voulez mémoriser la nouvelle chaîne puis appuyez sur \oplus. <p>Répétez la procédure ci-dessus pour régler d'autres chaînes.</p>
LNA	Améliore la qualité de l'image de la chaîne (image parasitée) lorsque le signal d'émission est très faible.
Ecran Radio	Le papier peint de l'écran est affiché lors de l'écoute d'un programme radio. Vous pouvez sélectionner la couleur du papier peint, opter pour un choix aléatoire ou afficher un diaporama (page 25, 30). Pour annuler l'affichage temporaire du papier peint, appuyez sur une touche quelconque.
Verrouillage parental	Permet de définir une limite d'âge sur les chaînes. Pour voir tous les programmes classés pour des âges supérieurs à celui que vous avez spécifié, entrez le code PIN correct.
Code PIN	<p>Entrez le code PIN pour activer "Verrouillage parental". Vous pouvez aussi changer le code PIN.</p>  <ul style="list-style-type: none"> • Le code PIN 9999 est toujours accepté.
Configuration technique	<p>MAJ. auto du service Active les fonctions de détection et mémorisation de nouveaux services numériques du téléviseur dès qu'ils sont disponibles.</p> <p>Mise à jour du système Permet au téléviseur de recevoir automatiquement les mises à jour du logiciel, gratuitement par votre antenne/système câblé (lors de l'émission des versions). Nous vous recommandons de laisser ce réglage sur "Oui" à tout moment.</p> <p>Info système Affiche la version actuelle du logiciel et le niveau du signal.</p> <p>Fuseau horaire permet de sélectionner manuellement le fuseau horaire pour votre zone si celui-ci est différent du fuseau horaire par défaut défini pour votre pays/région.</p> <p>Heure d'été / hiver auto Sélectionnez "Oui" pour effectuer automatiquement le passage entre l'heure d'été et l'heure d'hiver en fonction du calendrier.</p> <p>Remplacement auto du service Sélectionnez "Oui" pour changer automatiquement de chaîne lorsque l'émetteur passe la transmission du programme en cours vers une chaîne différente.</p> <p>Guide de Programme (uniquement quand GUIDE Plus+ est disponible) Vous pouvez activer GUIDE (guide Sony ou GUIDE Plus+). Vous pouvez passer du Guide Sony au programme GUIDE Plus+ (page 17, 20).</p>

Réglage du module CA	Permet d'accéder à un service télévisuel payant à la suite de l'installation d'un module CAM (Module pour système à contrôle d'accès) et d'une carte de vision. Voir la localisation de la prise  (PCMCIA) (page 22).
-----------------------------	--



Paramètres réseau

Réseau	Paramètres d'adresse IP	<p>Manuel Permet de régler les paramètres du réseau selon votre environnement réseau.</p> <hr/> <p>DHCP (DNS manuel) Importe automatiquement les paramètres réseau sauf pour les paramètres de serveur DNS. Vous pouvez régler manuellement les paramètres DNS.</p> <hr/> <p>DHCP (DNS automatique) Importe automatiquement les paramètres réseau grâce à la fonction de Protocole de configuration hôte dynamique du router ou du fournisseur d'accès Internet.</p> <hr/> <p>Test Détection si le réseau est correctement raccordé.</p> <hr/> <p>Adresse IP/ Masque de sous-réseau/ Passerelle par défaut/DNS principal/DNS secondaire Vous devez configurer chaque élément lorsque "Manuel" est sélectionné dans "Paramètres d'adresse IP". Lorsque "DHCP (DNS manuel)" est sélectionné, assurez-vous d'entrer manuellement les adresses de serveurs "DNS principal" et "DNS secondaire".</p> <hr/> <p>Adresse MAC Affiche "Adresse MAC", qui est un identifiant fixe et globalement unique du réseau.</p>
Paramètres d'affichage des serveurs	Affiche la liste des serveurs connectés et vous permet de sélectionner le serveur que vous voulez afficher dans le menu Home.	
Diagnostics de serveur	Détection si le téléviseur peut se connecter à chaque serveur sur le réseau domestique.	
Fonction Renderer	Permet une reproduction de fichiers photo/musique/vidéo sur le téléviseur par d'autres appareils de contrôle sur le réseau, comme un appareil photo numérique ou un téléphone portable.	
Contrôle d'accès Renderer	Vous permet de spécifier le contrôleur accessible au téléviseur. Lorsque ce paramètre est réglé sur "Oui", vous pouvez reproduire des fichiers Photo/Musique/Vidéo sur le téléviseur en utilisant le contrôleur.	
Réglage de Renderer	Autorisation d'accès automatique	Vous permet de sélectionner si vous voulez permettre d'accéder au téléviseur automatiquement lorsqu'un appareil en réseau accède au téléviseur pour la première fois.
	Nom Renderer	Vous permet de sélectionner le nom du téléviseur qui sera affiché sur le contrôleur.

Installation des accessoires (Support mural)

Avis aux clients :

Pour des raisons de protection des produits et de sécurité, Sony recommande fortement que l'installation de votre téléviseur soit réalisée par des revendeurs Sony ou des prestataires agréés. N'essayez pas de l'installer vous-même.

Avis aux revendeurs Sony et aux prestataires :

Prêtez une attention particulière à la sécurité durant l'installation, l'entretien périodique et l'examen de ce produit.

Votre téléviseur peut être installé en utilisant le support mural SU-WL500 (vendu séparément).

- Consultez les Instructions fournies avec le support mural pour l'installer correctement.
- Consultez "Démontage du pied de table du téléviseur" (page 7).
- Consultez "Tableau des dimensions d'installation du téléviseur" (page 46).
- Consultez "Diagramme/tableau de localisation des vis et crochet" (page 47).



- Placez le téléviseur sur le pied de table lorsque vous assemblez le crochet de montage.

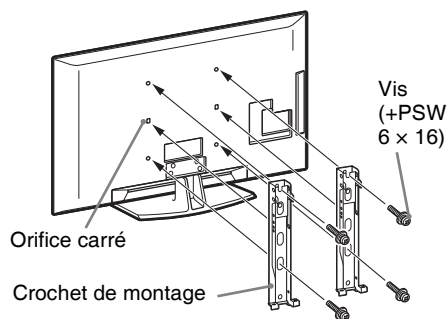

Une expertise suffisante est nécessaire pour installer ce produit, en particulier pour déterminer la résistance du mur qui doit supporter le poids du téléviseur. Assurez-vous de confier le montage de ce produit sur le mur à des revendeurs Sony ou des prestataires agréés et accordez une attention particulière à la sécurité pendant l'installation. Sony n'est pas responsable des dommages ou blessures conséquences d'une mauvaise utilisation ou d'une installation inappropriée.

Tableau des dimensions d'installation du téléviseur

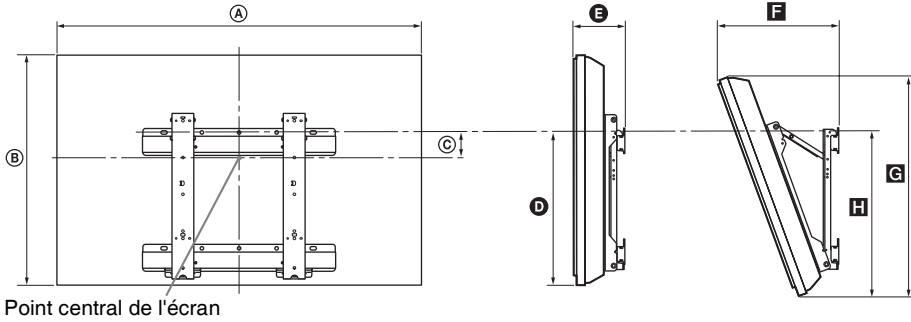

Unité : cm

Nom du modèle	Dimensions d'affichage		Dimension du centre de l'écran	Longueur pour chaque angle de montage				
	A	B		Angle (0°)		Angle (20°)		
				D	E	F	G	H
KDL-52V55/56xx	126,2	82,2	3,9	47,8	16,9	40,7	77,8	51,5
KDL-46V55/56xx	112,3	72,3	8,4	47,1	15,0	35,8	68,5	50,2
KDL-46W55/57xx	112,3	72,5	8,4	47,1	15,0	35,9	68,6	50,3
KDL-46WE5	112,3	72,5	8,4	47,1	16,7	37,6	68,6	50,9
KDL-40V55/56xx	98,7	63,6	12,2	46,3	14,7	32,8	60,4	49,3
KDL-40W55/57xx	98,7	63,8	12,2	46,3	14,7	33,0	60,4	49,3
KDL-40WE5	98,7	63,8	12,2	46,3	16,4	34,7	60,4	49,9
KDL-40E55xx	101,6	64,3	12,2	45,1	14,8	33,8	61,1	48,5
KDL-37V55/56xx	91,7	60,0	14,0	46,3	14,5	31,4	57,0	49,3
KDL-37W55/57xx	91,7	60,2	14,0	46,3	14,5	31,6	57,0	49,3
KDL-32V55/56xx	79,8	53,6	17,2	46,3	14,3	29,1	51,1	49,2
KDL-32W55/57xx	79,8	53,7	17,2	46,3	14,3	29,2	51,1	49,2
KDL-32E55xx	82,7	53,9	17,2	45,1	14,5	29,9	51,3	48,3

Les valeurs du tableau ci-dessus peuvent différer légèrement selon l'installation.

AVERTISS

Le mur sur lequel sera installé le téléviseur doit pouvoir supporter un poids d'au moins quatre fois celui du téléviseur. Consultez "Spécifications" (page 48) pour son poids.

Diagramme/tableau de localisation des vis et crochet

Nom du modèle	Localisation de la vis	Localisation du crochet
KDL-52V55/56xx	d, g	b
KDL-46V55/56xx	d, g	b
KDL-46W55/57xx	d, g	b
KDL-46WE5	d, g	b
KDL-40V55/56xx	d, g	b
KDL-40W55/57xx	d, g	b
KDL-40WE5	d, g	b
KDL-40E55xx	d, g	b
KDL-37V55/56xx	d, g	b
KDL-37W55/57xx	d, g	b
KDL-32V55/56xx	e, g	c
KDL-32W55/57xx	e, g	c
KDL-32E55xx	e, g	c

Localisation de la vis

Lors de l'installation du crochet de montage sur le téléviseur.

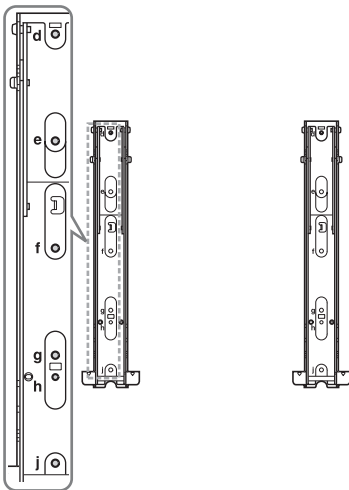





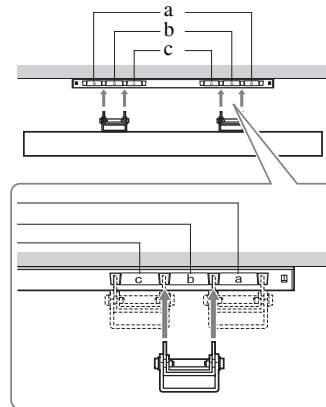

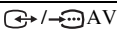
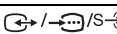

Localisation du crochet

Lors de l'installation du téléviseur sur le crochet de base.

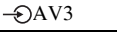
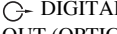
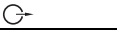

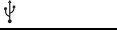
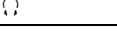
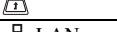
Spécifications

Norme	
Type d'affichage	Ecran à cristaux liquides
Standard de télévision	Analogique : Selon le pays/la région sélectionné : B/G/H, D/K, L, I Numérique : DVB-T/DVB-C
Norme Couleur/Vidéo	Analogique : PAL, PAL60 (uniquement entrée vidéo), SECAM, NTSC3.58, NTSC4.43 (uniquement entrée vidéo) Numérique : MPEG-2 MP@ML/HL, H.264/MPEG-4 AVC MP/HP@L4
Canaux couverts	Analogique : VHF : E2-E12/UHF : E21-E69/CATV : S1-S20/HYPER : S21-S41 D/K : R1-R12, R21-R69/L : F2-F10, B-Q, F21-F69/I : UHF B21-B69 Numérique : VHF/UHF
Sortie son	10 W + 10 W
Prises entrée/sortie	
Câble antenne	Borne 75 ohms externe pour VHF/UHF
 AV1	Connecteur Péritel à 21 broches (norme CENELEC) comprenant entrée audio et vidéo, entrée RVB et sortie audio et vidéo TV.
 AV2	Connecteur Péritel à 21 broches (norme CENELEC) comprenant entrée audio et vidéo, entrée RVB et sortie audio et vidéo commutable.
 COMPONENT IN	Formats pris en charge : 1080p, 1080i, 720p, 576p, 576i, 480p, 480i Y : 1 Vp-p, 75 ohms, 0,3V négatif sync/PB/CB : 0,7 Vp-p, 75 ohms/ Pr/Cr : 0,7 Vp-p, 75 ohms
 COMPONENT IN	Entrée audio (prises phono)
HDMI IN1, 2, 3, 4	Vidéo : 1080/24p, 1080p, 1080i, 720p, 576p, 576i, 480p, 480i Audio : Linéaire deux canaux PCM 32, 44,1 et 48 kHz, 16, 20 et 24 bits, Dolby Digital Entrée audio analogique (mini-prise) (HDMI IN1 uniquement) Entrée PC (page 50)
 AV3	Entrée vidéo (prise phono)
 AV3	Entrée audio (prises phono)
 DIGITAL AUDIO OUT (OPTICAL)	Prise numérique optique (Linéaire deux canaux PCM, Dolby Digital)
	Sortie audio (prises phono)
 PC IN	Entrée PC (15 Dsub) (page 50) G : 0,7 Vp-p, 75 ohms, non Sync sur le vert/B : 0,7 Vp-p, 75 ohms/ R : 0,7 Vp-p, 75 ohms/HD : 1-5 Vp-p/VD : 1-5 Vp-p  Entrée audio PC (mini-prise)
	Port USB
	Prise casque
	Emplacement CAM (Module pour système à contrôle d'accès)
 LAN	Connecteur 10BASE-T/100BASE-TX (Selon l'environnement d'opération du réseau, la vitesse de connexion peut différer. Le débit et la qualité de la communication du 10BASE-T/100BASE-TX ne sont pas garantis pour ce téléviseur.)

Nom du modèle		KDL-52V55/56xx	KDL-46V55/56xx, 46W55/57xx, 46WE5	KDL-40V55/56xx, 40W55/57xx, 40WE5, 40E55xx	KDL-37V55/56xx, 37W55/57xx	KDL-32V55/56xx, 32W55/57xx, 32E55xx
Alimentation et autres						
Puissance requise		220 V – 240 V AC, 50 Hz				
Taille de l'écran (mesuré en diagonale)		52 pouces (environ 132,2 cm)	46 pouces (environ 116,8 cm)	40 pouces (environ 101,6 cm)	37 pouces (environ 93,98 cm)	32 pouces (environ 81,28 cm)
Résolution d'affichage		1 920 points (horizontal) x 1 080 lignes (vertical)				
Consommation électrique	en mode "Domicile"/ "Standard"	195 W	162 W (KDL-46V55/56xx) 172 W (KDL-46W55/57xx) 98 W (KDL-46WE5)	137 W (KDL-40V55/56xx) 131 W (KDL-40W55/57xx, 40E55xx) 88 W (KDL-40WE5)	132 W (KDL-37V55/56xx) 140 W (KDL-37W55/57xx)	89 W (KDL-32V55/56xx) 81 W (KDL-32W55/57xx, 32E55xx)
	en mode "Point de vente"/ "Intense"	257 W	206 W (KDL-46V55/56xx) 221 W (KDL-46W55/57xx) 141 W (KDL-46WE5)	179 W (KDL-40V55/56xx) 172 W (KDL-40W55/57xx, 40E55xx) 121 W (KDL-40WE5)	169 W (KDL-37V55/56xx) 179 W (KDL-37W55/57xx)	109 W (KDL-32V55/56xx) 99 W (KDL-32W55/57xx, 32E55xx)
Consommation d'énergie en mode veille*		0,17 W (17 W lorsque "Démarrage rapide" est réglé sur "Oui")				
Accessoires fournis		Voir la section "Vérifier les accessoires" (page 4).				
Accessoires en option	Support mural	SU-WL500				

Nom du modèle		KDL-52V55/56xx	KDL-46V55/56xx, 46W55/57xx, 46WE5	KDL-40V55/56xx, 40W55/57xx, 40WE5, 40E55xx	KDL-37V55/56xx, 37W55/57xx	KDL-32V55/56xx, 32W55/57xx, 32E55xx
Dimensions (environ) (w x h x d)						
avec Pied de table	126,2 x 86,9 x 35,8 cm	112,3 x 77,1 x 33,0 cm (KDL-46V55/56xx) 112,3 x 77,2 x 33,0 cm (KDL-46W55/57xx, 46WE5)	98,7 x 68,4 x 30,3 cm (KDL-40V55/56xx) 98,7 x 68,6 x 30,3 cm (KDL-40W55/57xx, 40WE5) 101,6 x 68,0/66,3 (haut/bas) x 30,3 cm (KDL-40E55xx)	91,7 x 64,8 x 30,3 cm (KDL-37V55/56xx) 91,7 x 64,9 x 30,3 cm (KDL-37W55/57xx)	79,8 x 58,4 x 25,9 cm (KDL-32V55/56xx) 79,8 x 58,5 x 25,9 cm (KDL-32W55/57xx) 82,7 x 57,7/55,9 (haut/bas) x 25,9 cm (KDL-32E55xx)	
sans Pied de table	126,2 x 82,2 x 11,5 cm	112,3 x 72,3 x 9,6 cm (KDL-46V55/56xx) 112,3 x 72,5 x 9,6 cm (KDL-46W55/57xx) 112,3 x 72,5 x 10,7 cm (KDL-46WE5)	98,7 x 63,6 x 9,3 cm (KDL-40V55/56xx) 98,7 x 63,8 x 9,3 cm (KDL-40W55/57xx) 98,7 x 63,8 x 10,4 cm (KDL-40WE5) 101,6 x 64,3 x 9,8 cm (KDL-40E55xx)	91,7 x 60,0 x 9,1 cm (KDL-37V55/56xx) 91,7 x 60,2 x 9,1 cm (KDL-37W55/57xx)	79,8 x 53,6 x 8,9 cm (KDL-32V55/56xx) 79,8 x 53,7 x 8,9 cm (KDL-32W55/57xx) 82,7 x 53,9 x 9,4 cm (KDL-32E55xx)	
Poids (environ)						
avec Pied de table	35,0 kg	27,0 kg (KDL-46V55/56xx) 27,5 kg (KDL-46W55/57xx, 46WE5)	20,5 kg (KDL-40V55/56xx, 40E55xx) 21,0 kg (KDL-40W55/57xx, 40WE5)	18,0 kg (KDL-37V55/56xx) 18,5 kg (KDL-37W55/57xx)	14,5 kg (KDL-32V55/56xx, 32E55xx) 15,0 kg (KDL-32W55/57xx)	
sans Pied de table	30,5 kg	23,5 kg (KDL-46V55/56xx) 24,0 kg (KDL-46W55/57xx, 46WE5)	17,5 kg (KDL-40V55/56xx) 18,0 kg (KDL-40W55/57xx, 40WE5, 40E55xx)	15,0 kg (KDL-37V55/56xx) 15,5 kg (KDL-37W55/57xx)	12,0 kg (KDL-32V55/56xx) 12,5 kg (KDL-32W55/57xx, 32E55xx)	

*La consommation spécifiée en mode de veille est atteinte une fois que le téléviseur a terminé tous les processus internes nécessaires.

La conception et les spécifications sont sujettes à modification sans préavis.

Tableau de compatibilité du signal d'entrée de l'ordinateur pour PC et HDMI IN 1, 2, 3, 4

Résolution			Fréquence horizontale (kHz)	Fréquence verticale (Hz)	Standard
Signaux	Horizontal (Pixel)	× Vertical (Ligne)			
VGA	640	× 480	31,5	60	VESA
	640	× 480	37,5	75	VESA
	720	× 400	31,5	70	VESA
SVGA	800	× 600	37,9	60	VESA
	800	× 600	46,9	75	VESA
XGA	1024	× 768	48,4	60	VESA
	1024	× 768	56,5	70	VESA
	1024	× 768	60,0	75	VESA
WXGA	1280	× 720	45,0	60	EIA
	1280	× 768	47,4	60	VESA
	1280	× 768	47,8	60	VESA
	1280	× 960	60,0	60	VESA
	1360	× 768	47,7	60	VESA
SXGA	1280	× 1024	64,0	60	VESA
HDTV	1920	× 1080	66,6	60	VESA*
	1920	× 1080	67,5	60	EIA*

* La durée 1080p lorsqu'elle s'applique à l'entrée HDMI sera traitée comme la durée vidéo et non pas une durée d'ordinateur. Cela affecte les réglages du menu "Réglages vidéo" et du menu "Commande écran". Pour voir le contenu de l'ordinateur, réglez "Format écran" sur "Plein" et "Zone d'affichage" sur "Tous les pixels".



- L'entrée PC de ce téléviseur ne prend pas en charge le synchronisme sur le Vert ou le signal composite de synchronisation.
- L'entrée PC de ce téléviseur ne prend pas en charge les signaux entrelacés.
- Pour une meilleure qualité d'image, il est recommandé d'utiliser des signaux du tableau ci-dessus avec une fréquence verticale de 60 Hz (gras).

Dépannage

Vérifiez si le témoin  (veille) clignote en rouge.

Lorsque le témoin (veille) clignote

La fonction d'auto-diagnostic est activée.







- 1 Comptez le nombre de clignotements du témoin  (veille) après chaque pause de deux secondes.





Par exemple, le témoin clignote trois fois, s'éteint pendant deux secondes et clignote de nouveau trois fois.

- 2 Appuyez sur  sur le téléviseur pour le mettre hors tension, débranchez la prise d'alimentation et informez votre revendeur ou service après-vente Sony de la manière dont clignote le témoin (nombre de clignotements).

Lorsque le témoin (veille) ne clignote pas

- 1 Vérifiez les éléments ci-dessous.
- 2 Si le problème persiste, confiez votre téléviseur à un technicien qualifié.

Condition	Explication/Solution
Image	
Aucune image (l'écran est noir) et aucun son.	<ul style="list-style-type: none">• Vérifier le branchement du câble/de l'antenne.• Raccordez le téléviseur à la prise d'alimentation et appuyez sur  sur le téléviseur.• Lorsque le témoin  (veille) s'allume en rouge, appuyez sur I/.
Aucune image ou aucune information de menu de l'appareil branché au connecteur Péritel n'apparaît à l'écran.	<ul style="list-style-type: none">• Appuyez sur  pour afficher la liste des entrées puis sélectionnez l'entrée voulue.• Vérifiez le raccordement entre l'appareil optionnel et le téléviseur.
Image double ou fantôme.	<ul style="list-style-type: none">• Vérifier le branchement du câble/de l'antenne.• Vérifiez le raccordement et la direction de l'antenne.
Seuls des parasites ou de la neige apparaissent sur l'écran.	<ul style="list-style-type: none">• Vérifiez si l'antenne est brisée ou pliée.• Vérifiez si l'antenne n'a pas atteint le terme de sa vie utile (trois à cinq ans pour une utilisation normale, un à deux ans au bord de la mer).
L'image d'une chaîne s'accompagne de parasites/bruit.	<ul style="list-style-type: none">• Réglez la commande "AFT" (Automatic Fine Tuning) pour améliorer la réception de l'image (page 42).
Des petits points noirs et/ou brillants apparaissent à l'écran.	<ul style="list-style-type: none">• L'écran est composée de pixels. La présence de petits points noirs et/ou brillants (pixels) à l'écran n'est pas le signe d'une défaillance.
Les contours de l'image sont déformés.	<ul style="list-style-type: none">• Sélectionnez "Standard" ou "Non" dans "Motionflow" (page 35) (excepté pour KDL-52V55/56xx, 46V55/56xx, 40V55/56xx, 37V55/56xx, 32V55/56xx).• Changez le réglage actuel de "Mode Film" à d'autres réglages (page 35).
L'image ne s'affiche pas en couleurs.	<ul style="list-style-type: none">• Sélectionnez "R à Z" (page 34).
L'image de l'appareil raccordé aux prises  COMPONENT IN ne s'affiche pas en couleur, ou elle s'affiche avec des couleurs irrégulières.	<ul style="list-style-type: none">• Vérifier le branchement des prises  COMPONENT IN et vérifiez que les fiches sont bien enfoncées dans leurs prises respectives.

Condition	Explication/Solution
Aucune image de l'appareil raccordé n'apparaît à l'écran.	<ul style="list-style-type: none"> • Allumez l'appareil raccordé. • Vérifiez le raccordement des câbles. • Appuyez sur  pour afficher la liste des entrées puis appuyez sur l'entrée voulue. • Insérez correctement la carte mémoire ou un autre matériel de stockage dans l'appareil photo numérique. • Utilisez la carte mémoire d'un appareil photo numérique ou un autre appareil de stockage qui a été formaté selon le mode d'emploi fourni avec l'appareil photo numérique. • Les opérations ne sont pas garanties pour tous les appareils USB. En outre, les opérations peuvent différer selon les fonctions de l'appareil USB et la vidéo reproduite.
Vous ne pouvez pas sélectionner l'appareil raccordé dans le menu Home ou vous ne pouvez pas détecter l'entrée.	<ul style="list-style-type: none"> • Vérifiez le raccordement des câbles. • Configurez le serveur pour qu'il soit reproduit dans le menu Home (page 31).
Son	
L'image est bonne mais il n'y a aucun son.	<ul style="list-style-type: none"> • Appuyez sur  +/- ou  (coupure du son). • Vérifiez si l'option "Haut-parleur" est réglée sur "Haut-parleur TV" (page 38). • Lors de l'utilisation de l'entrée HDMI avec le son CD ou DVD Super Audio, DIGITAL AUDIO OUT (OPTICAL) peut ne pas restituer en sortie les signaux audio.
Chaînes	
Vous ne pouvez pas sélectionner la chaîne que vous voulez.	<ul style="list-style-type: none"> • Basculez entre les modes numérique et analogique et sélectionnez la chaîne numérique ou analogique désirée.
Certaines chaînes n'affichent aucune image.	<ul style="list-style-type: none"> • Cette chaîne est disponible uniquement sous abonnement/ cryptée. Abonnez-vous au service télévisuel payant. • La chaîne n'est utilisée que pour les données (pas pour l'image ou le son). • Contactez l'émetteur pour obtenir les détails sur la transmission.
Vous ne pouvez pas voir les chaînes numériques.	<ul style="list-style-type: none"> • Adressez-vous à un installateur local pour savoir si les émissions numériques existent dans votre zone. • Augmentez le gain de l'antenne.
Réseau domestique	
Les résultats du diagnostic indiquent un échec.	<p>Vérifiez les branchements</p> <ul style="list-style-type: none"> • Utilisez un câble droit pour le câble LAN. • Vérifiez si le câble est fermement branché. • Vérifiez la connexion entre le téléviseur et le router. <p>Vérifiez la configuration</p> <ul style="list-style-type: none"> • Changez l'adresse IP pour le serveur DNS ("Vérifier le raccordement réseau" (page 31)) en consultant les éléments suivants. <ul style="list-style-type: none"> –Contactez votre fournisseur d'accès Internet. –Spécifiez l'adresse IP du routeur si vous ne connaissez pas si le DNS de votre fournisseur d'accès Internet.
Impossible de trouver le serveur, de récupérer une liste et aucune reproduction.	<ul style="list-style-type: none"> • Une fois que vous avez changé la configuration du serveur, mettez le téléviseur hors tension en appuyant sur  sur le téléviseur. • Exécutez "Diagnostics de serveur" (page 31). <p>Lorsque vous utilisez un ordinateur comme serveur</p> <ul style="list-style-type: none"> • Vérifiez que l'ordinateur est allumé. N'éteignez pas l'ordinateur lors de l'accès. • Si un logiciel de sécurité est installé sur l'ordinateur, assurez-vous qu'il autorise les connexions avec des appareils externes. Pour plus d'informations, consultez le mode d'emploi fourni avec le logiciel de sécurité. • La charge sur l'ordinateur peut devenir trop importante ou l'application du serveur peut devenir instable. Essayez les actions suivantes : <ul style="list-style-type: none"> –Arrêtez l'application du serveur et redémarrez-la. –Redémarrez l'ordinateur. –Réduisez le nombre d'applications qui fonctionnent sur l'ordinateur. –Réduisez la quantité de contenu.

Condition	Explication/Solution
Les changements sur le serveur ne sont pas appliqués ou les contenus affichés diffèrent du contenu du serveur.	<ul style="list-style-type: none"> Parfois les changements ne sont pas appliqués à ce qui est affiché sur l'écran du téléviseur même si le contenu a été ajouté et/ou effacé du serveur. Dans ce cas, reculez d'un niveau et essayez d'ouvrir de nouveau le dossier ou le serveur.
Les fichiers photo, musique et/ou vidéo n'apparaissent pas ou les icônes ne s'affichent pas.	<p>Vérification préliminaire</p> <ul style="list-style-type: none"> Vérifiez que l'appareil raccordé est compatible avec DLNA. Les opérations ne sont pas garanties pour tous les serveurs. De plus, les opérations diffèrent selon les fonctions du serveur et le contenu en question. Allumez l'appareil raccordé. <p>Vérifiez les branchements</p> <ul style="list-style-type: none"> Vérifiez que le câble LAN et/ou le cordon d'alimentation du serveur n'ont pas été débranchés. <p>Vérifier la configuration</p> <ul style="list-style-type: none"> Vérifiez que l'appareil raccordé est enregistré dans "Paramètres d'affichage des serveurs" (page 31). Vérifiez que le serveur est correctement configuré. Vérifiez que l'appareil sélectionné est raccordé au réseau et que l'accès est autorisé. Si "Paramètres d'adresse IP" dans "Réseau", "Paramètres réseau" est réglé sur "DHCP (DNS automatique)" ou "DHCP (DNS manuel)", cela peut prendre un certain temps pour reconnaître les appareils s'il n'y a pas serveur DHCP. Exécutez "Diagnostics de serveur" (page 31).
Le téléviseur ne peut être trouvé par l'appareil compatible avec renderer (le controller).	<p>Vérifiez les branchements</p> <ul style="list-style-type: none"> Vérifiez que le câble LAN et/ou le cordon d'alimentation du serveur n'ont pas été débranchés. <p>Vérifiez la configuration</p> <ul style="list-style-type: none"> Vérifiez si la fonction "Fonction Renderer" est activée (page 44). Vérifiez que l'appareil raccordé est enregistré "Contrôle d'accès Renderer" (page 44).
Seules quelques icônes apparaissent sous le "Réseau" dans le menu Home.	<ul style="list-style-type: none"> Cela est normal lorsque la connexion internet n'est pas disponible. Vous pouvez utiliser correctement trois Widgets pré-installés. Pour profiter de davantage de Widgets, vérifiez que le câble LAN et/ou le cordon d'alimentation du router/modem n'a pas été débranché. (*)
Vous avez utilisé des Widgets enregistrés, mais désormais certains contenus n'apparaîtront pas sur les Widgets.	<ul style="list-style-type: none"> Vérifiez que le câble LAN et/ou le cordon d'alimentation du router/modem n'a pas été débranché. (*) Le serveur du fournisseur de Widget est peut-être hors service. Réessayez ultérieurement d'utiliser le Widget. (*) Votre router/modem doit être correctement configuré pour qu'il se connecte à internet par avance. Veuillez contacter votre fournisseur d'accès Internet pour la configuration de votre router/modem.
Général	
Le téléviseur ne peut être mis sous tension.	<ul style="list-style-type: none"> Vérifiez si ENERGY SAVING SWITCH est allumé (page 10) (KDL-46WE5/40WE5 uniquement).
Image et/ou son déformé	<ul style="list-style-type: none"> Eloignez le téléviseur des sources de parasites électriques notamment les voitures, les motos, les sèche-cheveux ou encore les appareils optiques. Lorsque vous installez les appareils optionnels, laissez un espace entre ceux-ci et le téléviseur. Vérifiez le raccordement de l'antenne/du câble. Eloignez le câble d'antenne/du système câblé des autres câbles.
Le téléviseur s'éteint automatiquement (il passe en mode veille)	<ul style="list-style-type: none"> Vérifiez si "Arrêt programmé" est activé ou confirmez le réglage "Durée" de "Marche programmée" (page 33). Vérifiez si la fonction "Mise en veille du téléviseur" est activée (page 33). Vérifiez si la fonction "Capteur de présence" est activée (page 33). En l'absence de signal et si vous n'appuyez sur aucune touche pendant 10 minutes, le téléviseur passe automatiquement en mode veille.

Condition	Explication/Solution
Le téléviseur s'allume automatiquement	<ul style="list-style-type: none"> • Vérifiez si la fonction “Marche programmée” est activée (page 33).
Certaines sources d'entrées ne peuvent pas être sélectionnées	<ul style="list-style-type: none"> • Sélectionnez “Présél. audio/vidéo” et annulez le réglage “Saut” pour la source d'entrée (page 39).
La télécommande ne fonctionne pas	<ul style="list-style-type: none"> • Remplacez les piles.
Une liste vide apparaît dans le système GUIDE Plus+	<ul style="list-style-type: none"> • Vérifiez le raccordement de l'antenne/du câble. • Les branchements et la configuration sont corrects mais votre système GUIDE Plus+ n'a pas été branché suffisamment longtemps pour recevoir les données de programmes. Laissez le téléviseur en “VEILLE” pendant une nuit (24 heures) ou utilisez “Téléchargement manuel” (page 19) . • Vous vivez dans un pays/une région où le système GUIDE Plus+ n'est pas encore disponible. Vérifiez la liste des pays pour voir si vous trouvez dans une région compatible. http://www.europe.guideplus.com/
Les appareils HDMI n'apparaissent pas dans la “Liste des périph. HDMI”.	<ul style="list-style-type: none"> • Vérifiez que vos appareils sont compatibles avec la Commande pour HDMI.
Vous ne parvenez pas à sélectionner “Non” dans “Commande pour HDMI”.	<ul style="list-style-type: none"> • Si un appareil audio compatible avec la Commande pour HDMI est raccordé au téléviseur, vous ne pouvez pas sélectionner “Non” dans ce menu. Pour changer la sortie audio du haut-parleur du téléviseur, sélectionnez “Haut-parleur TV” dans le menu “Haut-parleur” (page 38).
Tous les canaux ne sont pas mémorisés pour le câble.	<ul style="list-style-type: none"> • Consultez les informations concernant le fournisseur d'accès au câble sur le site web d'assistance. http://support.sony-europe.com/TV/DVBC/

Index

Numérique

- 14:9 16
- 4:3 16
- 4:3 par défaut 37

A-G

- Affichage liste des chaînes 40
- Afficher la carte 26
- Afficher une photographie avec la localisation sur la carte 26
- AFT 42
- Aigus 36
- Ajouter au Diaporama 30
- Amélior. contraste avancé 35
- Amélioration du son 36
- Amplitude verticale 37
- AppliCast 29
- Arrêt programmé 33
- Astuces BRAVIA 33
- Auto 16:9 37
- Balance 36
- Boutons/témoins du téléviseur 10
- BRAVIA Sync 27
- Cadre Photo 25
- Capteur de lumière 14, 34
- Capteur de présence 14, 33
- Casque
 - Raccordement 23
 - Réglages audio 38
- Catégorie Liste 20
- Centrage horizontal 37, 38
- Centrage vertical 37, 38
- Chaînes
 - Saut 42
 - sélection 15
- Choix Son 37
- Code PIN 43
- Commande écran
 - pour des entrées autres qu'un PC 37
 - pour entrée PC 38
- Commande pour HDMI 40
- Configuration audio 42
- Configuration sous-titre 42
- Configuration technique 43
- Confirmer 42
- Contraste 34
- Contrôle d'accès Renderer 44
- Contrôle de la voix 36
- Correction du blanc 35
- Correction du noir 35
- Couleur naturelle 35
- Couleurs 34
- Décalage volume 36
- Démarrage auto 40
- Démarrage rapide 39
- Démarrage USB automatique 39
- Dépannage 51
- Diagnostique de serveur 44
- Direct 1 chiffre 40
- Durée 25

- Eco d'énergie 33
- Ecologie 33
- Ecran Radio 43
- Entrée AV2 39
- Entrées cibles
 - Commande écran 37
 - image 34
 - son 36
- EPG (Guide des programmes électroniques numériques) 20
- FasText 15
- Filtre Audio 42
- Fonction "Commande pour HDMI" 27
- Fonction Renderer 44
- Format écran 16, 37, 38
- Gamma 35
- Gestion d'alimentation PC 33
- Graves 36
- GUIDE Plus+ 17

H-Q

- Haut-parleur 38
- Horloge/Programmations 33
- Image 25, 34
- Image intelligente 41
- Informations sur le produit 40
- Installation 18, 19
- Installation des accessoires 45
- Interrupteur (⏻) d'alimentation 10
- Langue 40
- Large 16
- Limiteur automatique d'intensité 35
- Liste des favoris 21
- LNA 42, 43
- Luminosité 34
- Marche programmée 33
- Mémorisation auto
 - chaînes analogiques uniquement 40
 - pour les chaînes numériques uniquement 42
- Mémorisation manuelle 41
- Mise à jour du système 33
- Mise en veille du téléviseur 33
- Mode d'emploi 33
- Mode de l'image 34
- Mode Film 35
- Mode son 36
- Motionflow 35
- Musique 25, 29
- Netteté 35
- Nom 42
- Noms des chaînes 41
- Ordre des chaînes 41
- PAP 24
- Paramètres d'affichage des serveurs 31, 44
- Paramètres réseau 44
- Phase 38
- Photo 25, 29
 - GPS 26
- Piles, insertion dans la télécommande 4
- PIP 24
- Pixel 38

- Plein 16
- Premiers réglages 6
- Présél. audio/vidéo 39

R-Z

- R à Z
 - Ecologie 33
 - image 34
 - Réglages PC 38
 - son 36
- Raccordement
 - Appareils optionnels 22
 - décodeur numérique/graveur 5
 - réseau 28
 - une antenne 5
- Raccordement réseau 30
- Rappel 18, 20
- Réduction de bruit 35
- Réduction de bruit MPEG 35
- Réglage 39
- Réglage analogique 40
- Réglage auto 38
- Réglage automatique de l'horloge 33
- Réglage de Renderer 44
- Réglage des chaînes numériques 42
- Réglage des favoris 40
- Réglage du module CA 44
- Réglage HDMI 40
- Réglage Numérique 42
- Réglages audio 38
- Réglages avancés 35
- Réglages d'usine 40
- Réglages vidéo 38
- Renderer 30
- Renforcement du son 36
- Réseau 44
 - raccordement 28
- Rétro-éclairage 34
- Saut 42
- SCENE 11
- Son 36
- Sortie audio 38
- Sortie AV2 39
- Sortie optique 38
- Spécifications 48
- Standard couleur 38
- Supprimer le program. 20
- Surround 36
- Teinte 34
- Télécommande 10
 - capteur 14
 - insertion des piles 4
- Télétexte 15
- Témoin (⏻) d'alimentation 14
- Témoin (⏻) de Minuterie 14
- Témoin (⏻) de veille 14
- Témoin Sans (⏻) image 14
- Temp. couleur 35
- Verrouillage parental 43
- Vidéo 29
- Volume auto. 36
- XMB™ (XrossMediaBar) 32
- Zone d'affichage 37
- Zoom 16

Introduzione

Grazie per avere scelto questo prodotto Sony. Prima di mettere in funzione il televisore, si prega di leggere attentamente il presente manuale e di conservarlo per farvi riferimento in futuro.

Il fabbricante di questo prodotto è Sony Corporation, 1-7-1 Konan Minato-ku Tokyo, 108-0075 Giappone. Il rappresentante autorizzato per la CEM e per la sicurezza del prodotto è Sony Deutschland GmbH, Hedelfinger Strasse 61, 70327 Stuttgart, Germania. Per riparazioni o questioni di garanzia, rivolgersi agli indirizzi indicati nei documenti di assistenza o garanzia forniti a parte.

Note sul funzionamento del televisore digitale

- Le funzioni relative al televisore digitale (DVB) saranno attive esclusivamente in paesi o zone dove vengano trasmessi i segnali digitali terrestri DVB-T (MPEG-2 e H.264/MPEG-4 AVC) o dove sia disponibile un servizio via cavo DVB-C compatibile (MPEG-2 e H.264/MPEG-4 AVC). Verificare con il proprio rivenditore locale la possibilità di ricevere un segnale DVB-T nella zona di residenza o chiedere al fornitore di servizi via cavo se il servizio DVB-C è adatto al funzionamento integrato con questo televisore.
- Il vostro fornitore di servizi via cavo potrà addebitare un costo aggiuntivo per tale servizio e richiedere che vengano accettati i propri termini e condizioni commerciali.
- Sebbene questo televisore segua le specifiche DVB-T e DVB-C, non è possibile garantire la compatibilità con future trasmissioni digitali terrestri DVB-T e digitali via cavo DVB-C.
- Alcune funzioni del televisore digitale potranno non essere disponibili in alcuni paesi/regioni e il cavo DVB-C potrà non funzionare correttamente con tutti i fornitori.

Per ottenere un elenco dei fornitori di servizi via cavo supportati, visitare il sito web per l'assistenza:

<http://support.sony-europe.com/TV/DVBC/>



- Le illustrazioni utilizzate nel presente manuale si riferiscono al modello KDL-40V55xx salvo diversamente specificato.
- Le cifre "x" che compaiono nel nome del modello, identificano il colore del prodotto.

Informazioni sui marchi

DVB è un marchio depositato del progetto DVB.

HDMI, il logo HDMI e High-Definition Multimedia Interface sono marchi di fabbrica o marchi depositati di HDMI Licensing LLC.

DLNA e DLNA CERTIFIED sono marchi depositati e/o marchi di servizio di Digital Living Network Alliance.

GUIDE Plus+™ è (1) un marchio registrato o marchio depositato di, (2) prodotto su licenza di e (3) oggetto di vari brevetti internazionali e richieste di brevetti proprietà di, o concessi a, Gemstar-TV Guide International, Inc. e/o le sue filiali.

GEMSTAR-TV GUIDE INTERNATIONAL, INC. E/O LE SUE FILIALI NON ASSUMONO ALCUNA RESPONSABILITÀ IN MERITO ALLA PRECISIONE DELLE INFORMAZIONI RELATIVE ALLA PROGRAMMAZIONE FORNITE DAL SISTEMA GUIDE PLUS+. GEMSTAR-TV GUIDE INTERNATIONAL, INC. E/O LE SUE FILIALI NON SARANNO IN ALCUN MODO RESPONSABILI DI QUALSIASI SOMMA RELATIVA A PERDITA DI UTILI, PERDITA DI BUSINESS O DANNI INDIRETTI, SPECIALI O CONSEGUENZIALI RELATIVI ALL'USO DI QUALSIASI INFORMAZIONE, DISPOSITIVO O SERVIZIO COLLEGATO AL SISTEMA™GUIDE Plus+.

Prodotto su licenza di Dolby Laboratories. Dolby e il simbolo doppio D sono marchi depositati di Dolby Laboratories.

"BRAVIA" e BRAVIA sono marchi depositati di Sony Corporation.

"XMB™" e "XrossMediaBar" sono marchi depositati di Sony Corporation e Sony Computer Entertainment Inc.

HDMI
HIGH-DEFINITION MULTIMEDIA INTERFACE

DOLBY
DIGITAL PLUS

dlna
CERTIFIED

GUIDE plus+
GEMSTAR

Sommario

<i>Guida per l'uso</i>	4
Informazioni di sicurezza.....	8
Precauzioni	9
Comandi/Indicatori del Telecomando e della TV.....	10
<i>Visione del televisore</i>	
Visione del televisore.....	15
Uso del Sistema GUIDE Plus+™ e della Guida di Programmazione Elettronica Digitale (EPG)	17
Uso dell'Elenco Preferiti	21
<i>Uso delle apparecchiature opzionali</i>	
Collegamento di apparecchiature opzionali	22
Visualizzazione di immagini da apparecchiature collegate.....	24
Riproduzione di Foto/Musica/Video attraverso l'USB.....	25
Uso di BRAVIA Sync con “Controllo per HDMI”	27
<i>Uso delle caratteristiche della rete</i>	
Collegamento alla rete	28
Utilizzare AppliCast.....	29
Divertitevi con file di Foto/Musica/video attraverso la Rete.....	30
Controllare la connessione di rete.....	31
Regolare le impostazioni di visualizzazione del server	31
<i>Uso delle funzioni Menu</i>	
Navigazione nel menu TV Home in XMB™	32
Menu impostazioni televisore	33
<i>Informazioni utili</i>	
Istallazione degli accessori (staffa per il montaggio a parete)	45
Caratteristiche tecniche.....	48
Ricerca guasti	51
Indice	55

Prima di mettere in funzione il televisore, si prega di leggere attentamente “Informazioni di sicurezza” (pagina 8). Conservare il manuale per farvi riferimento in futuro.

Prima dell'uso

Controllare gli accessori

Cavo di alimentazione (Tipo C-6)* (1) (Tranne per 37/32 pollici)

Supporto (1) e viti (4) (Tranne per i 52 pollici)

RM-ED016 /RM-ED016W Telecomando (1)

RM-ED012 Telecomando (1) (solo KDL-46/40/37/32W5720/5730/5740)

Batterie AA (tipo R6) (2)

* Non togliere i nuclei di ferrite.

Inserimento delle batterie nel telecomando

Per aprire, premere e sollevare il coperchio.

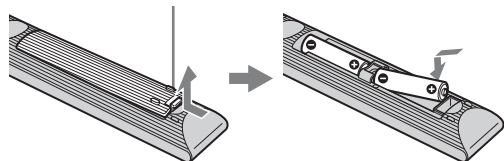

1: Fissaggio del supporto (Tranne per i 52 pollici)

- 1 Aprire la scatola di cartone ed estrarre il supporto e le viti.
- 2 Collocare il televisore sul supporto. Prestare attenzione a non interferire con i cavi.

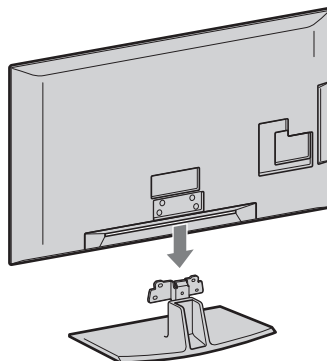

- 3 Fissare il televisore al supporto in base all'indicazione delle frecce ↑ che fungono da guida per i fori delle viti utilizzando le viti appositamente fornite.

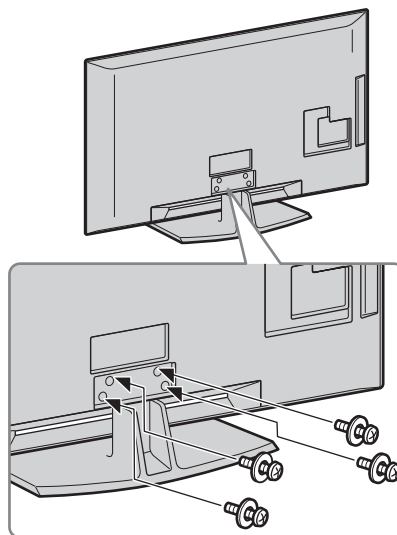

- Nel modello KDL-40E55/32E55xx si può regolare il supporto in una posizione più alta. Per i dettagli, consultare l'opuscolo "Come modificare l'altezza del supporto".
- Qualora si utilizzi un cacciavite elettrico, impostare la coppia di serraggio a circa 1,5 N·m (15 kgf·cm).

2: Collegamento dell'antenna/del Set Top Box/del registratore (ad es. un registratore DVD)

Collegare un Set Top Box/registratori (ad es. un registratore DVD) con la SCART

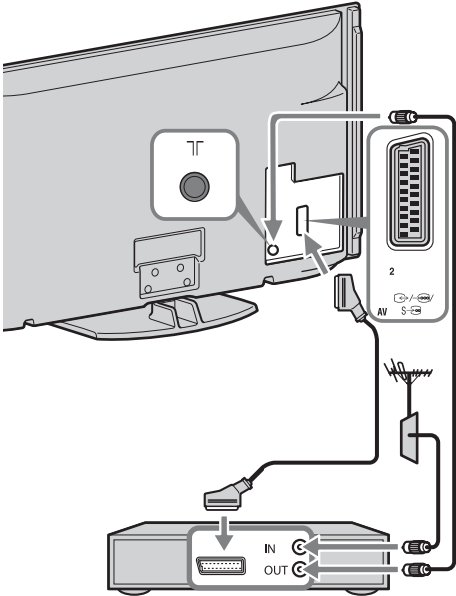

Set Top Box/registratori (ad es. un registratore DVD)

Collegare un Set Top Box/registratori (ad es. un registratore DVD) con la HDMI

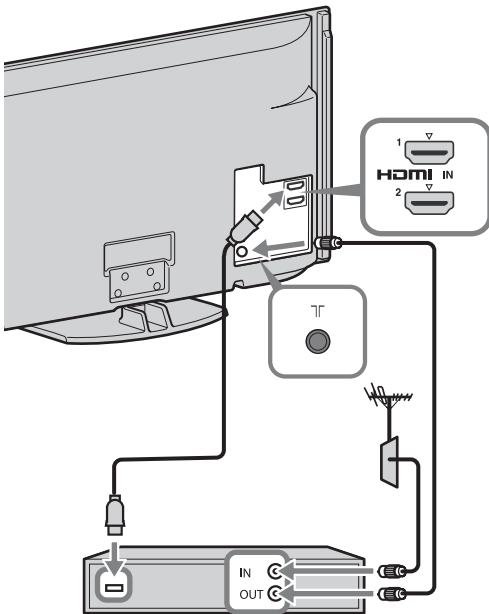

Set Top Box/registratori (ad es. un registratore DVD)

3: Fissaggio antirovesciamento del televisore

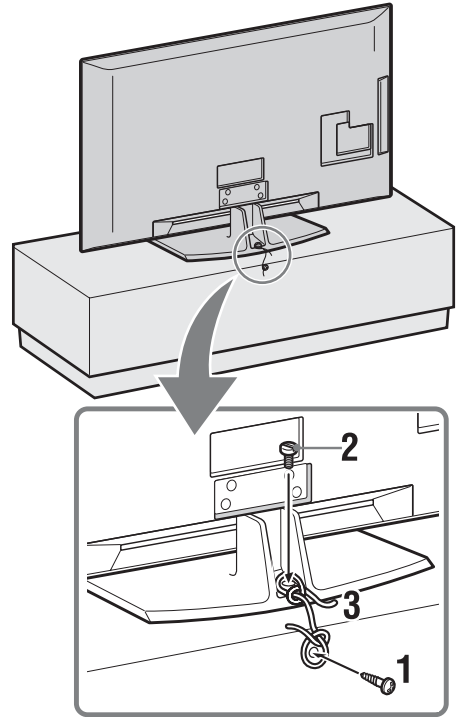

- 1** Installare una vite per legno (4 mm di diametro, non in dotazione) nel supporto del televisore.
- 2** Installare una vite per ferro (M4 × 20, non in dotazione) nell'apposito foro posto sul basamento del televisore.
- 3** Legare tra di loro la vite per il legno e quella per il ferro con una corda resistente.

4: Raggruppamento dei cavi

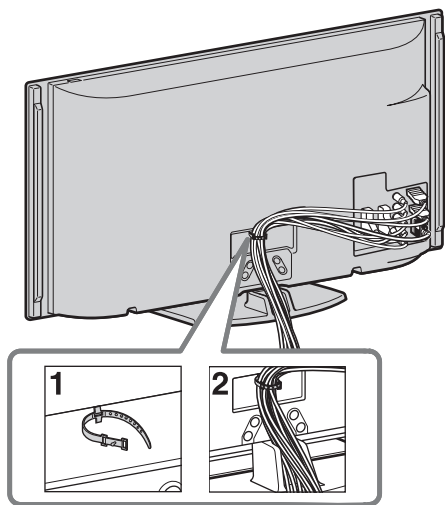

- Non unire il cavo di alimentazione/cavo AC ad altri cavi.

5: Esecuzione dell'impostazione iniziale



- 1 Collegare il televisore alla presa di rete.
- 2 Premere il pulsante **ENERGY SAVING SWITCH** (pagina 10) (solo KDL-46WE5/40WE5).
- 3 Premere  sul televisore.
La prima volta che si accende il televisore, sullo schermo compare il menu Lingua.

4

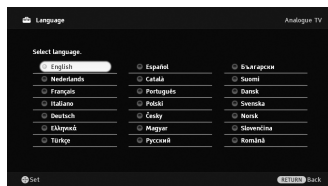

Seguire le istruzioni sullo schermo.

Preselezione Digitale Automatica:

Quando si seleziona “via Cavo”, consigliamo di selezionare “Scansione rapida” per una sintonizzazione rapida. Impostare “Frequenza” e “ID rete” in base alle informazioni indicate dal fornitore del cavo. Se non si trova nessun canale utilizzando “Scansione rapida”, provare con “Scansione completa” (anche se ciò può richiedere del tempo).

Per ottenere un elenco dei fornitori di servizi via cavo supportati, visitare il sito web per l'assistenza:

<http://support.sony-europe.com/TV/DVBC/>



- Si possono sintonizzare i canali anche manualmente (pagina 41).





Ordinamento Programmi: Se si desidera modificare l'ordine dei canali analogici, seguire i passi indicati in “Ordinamento Programmi” (pagina 41).

Impostazione Eco: Quando si seleziona “Sì”, le impostazioni “Eco” assumono i valori consigliati per ridurre il consumo di energia.

Impostazione del sistema GUIDE Plus+™

(solo quando il sistema GUIDE Plus+™ è disponibile)*

- * Si può effettuare l'impostazione di questa caratteristica quando:
 - si può ricevere il segnale digitale.
 - si seleziona “Antenna” in “5: Esecuzione dell'impostazione iniziale”.

- 1 Inserire il codice postale della regione in cui ci si trova utilizzando ////.



- Inserire i dati da sinistra, quando il codice postale ha meno di sette cifre.

2 Selezionare la lingua per GUIDE Plus+.

Questo passaggio verrà saltato se viene selezionata una qualsiasi delle seguenti lingue in “5: Esecuzione dell'impostazione iniziale”: “English”, “Deutsch”, “Español”, “Italiano”, “Français” o “Nederlands”.

3 Scaricamento dei dati di GUIDE Plus+.

Lo scaricamento dei dati potrebbe richiedere del tempo, per cui non premere nessun pulsante della TV o del telecomando durante la realizzazione dello stesso. Una volta completato il primo scaricamento dei dati relativi ai programmi TV, tutti gli scaricamenti futuri verranno effettuati automaticamente.



- Si possono sintonizzare i canali anche manualmente (pagina 41).

Regolare l'angolazione di visualizzazione della TV

Questa TV si può regolare entro le angolazioni sottoindicate.

Regolare l'angolazione sinistra e destra (piattaforma girevole)

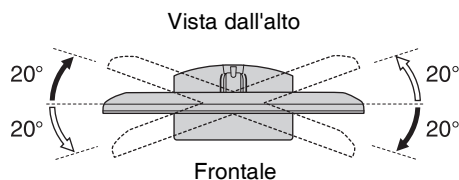

- Nei modelli KDL-40E55/32E55xx la piattaforma girevole è bloccata per evitare che si possano intrappolare le dita. Per sbloccare e spostare il televisore in una posizione più alta consultare l'opuscolo “Come modificare l'altezza del supporto”.

Rimozione del supporto da tavolo dal televisore



- Togliere le viti indicate dal simbolo delle frecce  dal televisore.
- Non rimuovere il supporto da tavolo per nessuna ragione salvo che per montare il televisore a parete.

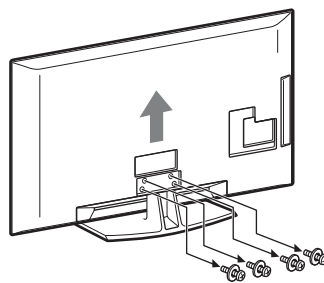

Informazioni di sicurezza

Installazione/Impostazione

Installare e utilizzare il televisore attenendosi alle istruzioni fornite di seguito al fine di evitare il rischio di incendi, scosse elettriche o danni e/o lesioni.

Installazione

- Il televisore deve essere installato in prossimità di una presa di rete facilmente accessibile.
- Collocare il televisore su una superficie piana e stabile.
- Per l'installazione a parete rivolgersi esclusivamente a personale qualificato.
- Per motivi di sicurezza, si consiglia caldamente di utilizzare esclusivamente accessori Sony, compresi:
 - Staffa di montaggio a parete SU-WL500
- Per fissare i ganci di montaggio al televisore, utilizzare le viti fornite in dotazione con la staffa per l'installazione a parete. La lunghezza delle viti in dotazione è compresa tra 8 mm e 12 mm, misurata dalla superficie di fissaggio del gancio di montaggio. Il diametro e la lunghezza delle viti differiscono in base al modello di staffa per il montaggio a parete. L'uso di viti diverse da quelle in dotazione può determinare danni interni al televisore o provocarne la caduta, ecc.

8 mm - 12 mm

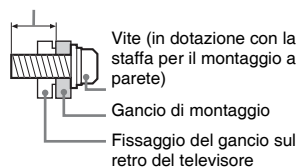

Trasporto

- Prima di trasportare il televisore, scollegare tutti i cavi.
- Per trasportare un televisore di grandi dimensioni sono necessarie due o tre persone.
- Se il televisore viene trasportato a mano, sollevarlo come illustrato a destra. Non esercitare pressione sul pannello LCD.
- Durante il sollevamento o lo spostamento del televisore, sorreggerlo saldamente dal fondo.
- Durante il trasporto, non sottoporre il televisore a urti o vibrazioni eccessive.
- Nel caso in cui si renda necessario trasportare il televisore per farlo riparare o per un trasloco, richiuderlo sempre nell'imballaggio originale.

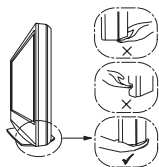
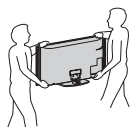

Ventilazione

- Non coprire i fori di ventilazione o inserire oggetti nel mobile.

- Lasciare un po' di spazio intorno al televisore.
- Si raccomanda caldamente di utilizzare la staffa di montaggio a parete Sony al fine di consentire un'adeguata circolazione dell'aria.

Installato a parete

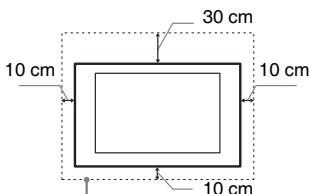

Spazio minimo indispensabile attorno al televisore.

Installato sul supporto

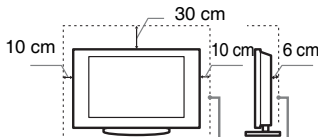

Spazio minimo indispensabile attorno al televisore.

- Per garantire una ventilazione adeguata ed evitare l'accumulo di sporcizia e polvere:
 - Non posare il televisore piatto, né installarlo in posizione capovolta, girato all'indietro o lateralmente.
 - Non posizionare il televisore su uno scaffale o dentro un armadio.
 - Non coprire il televisore con tessuti od oggetti, come per esempio tende, giornali e simili.
 - Non installare il televisore nel modo indicato di seguito.

Circolazione dell'aria bloccata.

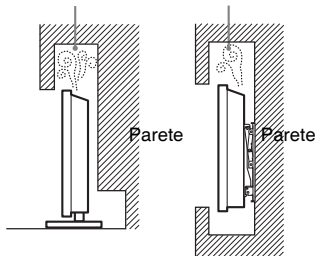

Cavo di alimentazione

Maneggiare il cavo e la presa di rete nel modo indicato di seguito al fine di evitare il rischio di incendi, scosse elettriche o danni e/o lesioni:

- Utilizzare soltanto cavi di alimentazione forniti da Sony, non di altre marche.
- Inserire completamente la spina nella presa di rete.
- Utilizzare il televisore esclusivamente con alimentazione da 220–240 V CA.
- Prima di effettuare i collegamenti, per motivi di sicurezza assicurarsi di aver scollegato il cavo di alimentazione e prestare attenzione a non rimanere impigliati nei cavi con i piedi.
- Disinserire il cavo di alimentazione dalla presa di rete prima di effettuare operazioni sul televisore o di spostarlo.
- Tenere il cavo di alimentazione lontano da fonti di calore.

- Scollegare e pulire regolarmente la spina del cavo di alimentazione. Se la spina è ricoperta di polvere ed è esposta a umidità, l'isolamento potrebbe deteriorarsi e provocare un incendio.

Note

- Non utilizzare il cavo di alimentazione fornito su altri apparecchi.
- Non sottoporre a pressione, piegare o attorcigliare eccessivamente il cavo di alimentazione. I fili interni potrebbero scoprirsi o danneggiarsi.
- Non modificare il cavo di alimentazione.
- Non collocare oggetti pesanti sul cavo di alimentazione.
- Non tirare il cavo di alimentazione per disinserirlo.
- Non collegare un numero eccessivo di apparecchiature alla medesima presa di rete.
- Non utilizzare una presa di rete inadeguata alla spina in uso.

Uso proibito

Non installare/utilizzare il televisore in luoghi, ambienti o situazioni come quelle elencate di seguito: il televisore potrebbe presentare un malfunzionamento e provocare incendi, scosse elettriche, danni e/o lesioni.

Luogo:

All'aperto (esposto alla luce solare diretta), in spiaggia, su imbarcazioni, all'interno di un veicolo, in ambiente medico, in posizioni instabili, esposto all'acqua, pioggia, umidità o fumo.

Ambiente:

Luoghi caldi, umidi o eccessivamente polverosi; esposti all'ingresso di insetti; dove potrebbero essere soggetti a vibrazioni meccaniche; nelle vicinanze di oggetti infiammabili (candele, ecc.). Non esporre il televisore a sgocciolamento o spruzzi e non posizionarvi sopra oggetti contenenti liquidi, come per esempio vasi.

Situazione:

Non utilizzare con le mani bagnate, senza il mobile o con accessori diversi da quelli raccomandati dal fabbricante. Durante i temporali scollegare il televisore dalla presa di rete e dall'antenna.

Rottura di componenti:

- Non tirare oggetti contro il televisore. Il vetro dello schermo potrebbe rompersi a causa dell'impatto e provocare lesioni gravi.
- Se la superficie del televisore si rompe, non toccarla finché non è stato scollegato il cavo di alimentazione. In caso contrario, potrebbero generarsi scosse elettriche.

Periodi di inutilizzo

- Qualora si preveda di non utilizzare il televisore per numerosi giorni, esso dovrà essere scollegato dalla presa di rete per motivi ambientali e di sicurezza.
- Anche se spento, il televisore non è scollegato dalla rete elettrica; per scollegare completamente il televisore, estrarre la spina dalla presa di rete.
- Alcuni televisori potrebbero comunque disporre di funzioni che per operare correttamente richiedono di lasciare il televisore in standby.

Bambini

- Impedire ai bambini di salire sul televisore.

- Tenere gli accessori di piccole dimensioni lontano dalla portata dei bambini, affinché non vengano accidentalmente ingeriti.

Qualora si verifichino i seguenti problemi...

Spegner il televisore e disinserire immediatamente il cavo di alimentazione qualora si verifichino i seguenti problemi.

Rivolgersi al proprio rivenditore o a Sony per fare controllare il televisore da personale opportunamente qualificato.

Quando:

- Il cavo di alimentazione è danneggiato.
- La presa di rete è inadeguata alla spina in uso.
- Il televisore è danneggiato per una caduta, un urto o un oggetto lanciato.
- All'interno del televisore sono penetrate sostanze liquide o oggetti solidi.

Precauzioni

Visione del televisore

- Si consiglia la visione del televisore in condizioni di luce adatta, in quanto condizioni di luce scarsa o periodi prolungati danneggiano la vista.
- Onde evitare danni all'udito, durante l'uso delle cuffie regolare il volume a livelli moderati.

Schermo LCD

- Per quanto lo schermo LCD sia realizzato con tecnologia ad alta precisione e disponga del 99,99% od oltre di pixel effettivi, potranno comparire ripetutamente punti neri o luminosi (rossi, blu o verdi) sullo schermo. Ciò costituisce una caratteristica di fabbricazione dello schermo LCD e non è un problema di funzionamento.
- Non spingere o graffiare il filtro anteriore e non posizionare oggetti sopra al televisore. L'immagine potrà risultare non uniforme o lo schermo LCD danneggiato.
- Se il televisore viene utilizzato in un luogo freddo, le immagini potrebbero risultare distorte o più scure del normale. Non si tratta di un problema di funzionamento, bensì di un fenomeno che scompare con l'aumento della temperatura.
- Se vengono visualizzati in modo continuo fermi immagine, è possibile che si presenti un'immagine residua. Tale immagine scompare dopo alcuni istanti.
- Durante l'uso del televisore, lo schermo e il rivestimento si scaldano. Non si tratta di un problema di funzionamento.
- Lo schermo LCD contiene piccole quantità di cristalli liquidi. I tubi fluorescenti utilizzati in questo televisore, contengono mercurio. Per lo smaltimento attenersi ai regolamenti e alle normative locali.

Cura e pulizia della superficie dello schermo e del rivestimento

Verificare di avere disinserito il cavo di alimentazione collegato al televisore dalla presa di rete prima di procedere alla pulizia. Per evitare il degrado del materiale o del rivestimento dello schermo, prendere le seguenti precauzioni.

- Per rimuovere la polvere dalla superficie dello schermo e dal rivestimento, utilizzare un panno morbido e procedere

con delicatezza. Se la polvere persiste, utilizzare un panno morbido leggermente inumidito con una soluzione detergente neutra diluita.

- Non utilizzare spugnette abrasive, detersivi alcalini o acidi, polveri abrasive o solventi volatili quali alcool, benzene, diluenti o insetticidi. L'uso di tali materiali o il contatto prolungato con gomma o materiali vinilici potrebbero danneggiare la superficie dello schermo e il materiale di rivestimento del televisore.
- Si consiglia di passare di tanto in tanto l'aspirapolvere sulle aperture di ventilazione per garantire una ventilazione adeguata:
- Per regolare l'angolazione del televisore, spostarlo lentamente in modo da evitare che muovendolo scivoli dalla base.

Apparecchiature opzionali

Mantenere i componenti opzionali o eventuali apparecchiature che emettono radiazioni elettromagnetiche lontano dal televisore. In caso contrario, si potranno verificare distorsioni dell'immagine e/o disturbi dell'audio.

Batterie

- Inserire le batterie rispettando la corretta polarità.
- Non utilizzare tipi diversi di batterie insieme o combinare batterie usate e nuove.
- Nel rispetto dell'ambiente, depositare le batterie scariche negli appositi contenitori adibiti alla raccolta differenziata. Alcune regioni potrebbero avere normative particolari per lo smaltimento delle batterie. Consultare le autorità locali.
- Maneggiare il telecomando con cura, evitando di lasciarlo cadere, calpestarlo o rovesciarsi sopra liquidi di alcun tipo.
- Non posizionare il telecomando in prossimità di fonti di calore, né in luoghi direttamente esposti alla luce solare o in stanze umide.

Smaltimento del televisore



Trattamento del dispositivo elettrico o elettronico a fine vita (applicabile in tutti i paesi dell'Unione

Europea e in altri paesi europei con sistema di raccolta differenziata)

Questo simbolo sul prodotto o sulla confezione indica che il prodotto non deve essere considerato come un normale rifiuto domestico, ma deve invece essere consegnato a un punto di raccolta appropriato per il riciclo di apparecchi elettrici ed elettronici. Accertando che questo prodotto sia smaltito correttamente, si contribuisce a prevenire potenziali conseguenze negative per l'ambiente e per la salute che potrebbero altrimenti essere causate dal suo smaltimento inadeguato. Il riciclo dei materiali aiuta a conservare le risorse naturali. Per informazioni più dettagliate circa il riciclo di questo prodotto, potete contattare l'ufficio comunale, il servizio locale di smaltimento rifiuti oppure il negozio dove l'avete acquistato.



Trattamento delle pile esauste (applicabile in tutti i paesi dell'Unione Europea e in altri

paesi Europei con sistema di raccolta differenziata)

Questo simbolo sul prodotto o sulla confezione indica che la pila non deve essere considerata un normale rifiuto domestico. Su alcuni tipi di pile questo simbolo potrebbe essere utilizzato in combinazione con un simbolo chimico. I simboli chimici per il mercurio (Hg) o per il piombo (Pb) sono aggiunti, se la batteria contiene più dello 0,0005% di mercurio o dello 0,004% di piombo. Assicurandovi che le pile siano smaltite correttamente, contribuirete a prevenire potenziali conseguenze negative per l'ambiente e per la salute che potrebbero altrimenti essere causate dal loro inadeguato smaltimento. Il riciclaggio dei materiali aiuta a conservare le risorse naturali. In caso di prodotti che per motivi di sicurezza, prestazione, protezione dei dati, richiedano un collegamento fisso ad una pila interna, la stessa dovrà essere sostituita solo da personale di assistenza qualificato. Consegnare il prodotto a fine vita al punto di raccolta idoneo allo smaltimento di apparecchiature elettriche ed elettroniche, questo assicura che anche la pila al suo interno venga trattata correttamente. Per le altre pile consultate la sezione relativa alla rimozione sicura delle pile. Consegnare le pile esauste presso i punti di raccolta indicati per il riciclo. Per informazioni più dettagliate circa lo smaltimento della pila esausta o del prodotto, potete contattare il Comune, il servizio locale di smaltimento rifiuti oppure il negozio dove l'avete acquistato.

Comandi/Indicatori del Telecomando e della TV

Comandi del telecomando e del televisore

Nel caso dei modelli KDL-46/40/37/32W5720/5730/5740, vogliate prendere come riferimento il depliant a parte.

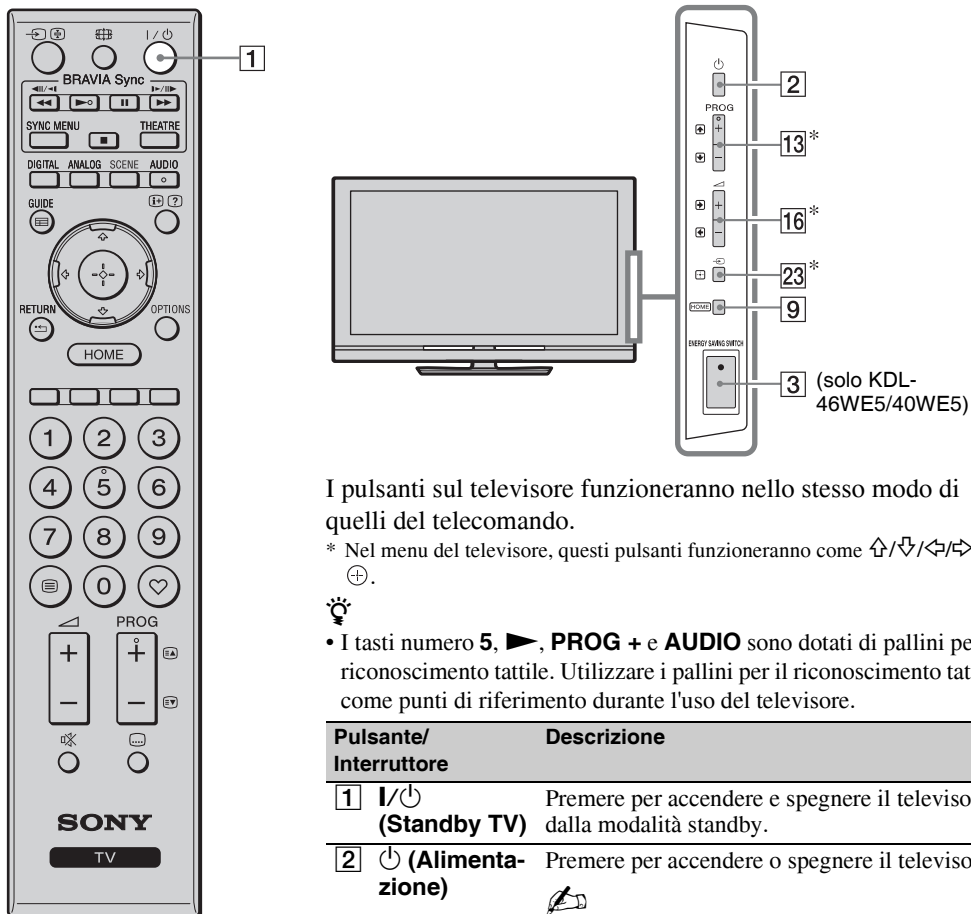



I pulsanti sul televisore funzioneranno nello stesso modo di quelli del telecomando.

* Nel menu del televisore, questi pulsanti funzioneranno come $\uparrow/\downarrow/\leftarrow/\rightarrow/+$.



- I tasti numero 5, ►, **PROG +** e **AUDIO** sono dotati di pallini per il riconoscimento tattile. Utilizzare i pallini per il riconoscimento tattile come punti di riferimento durante l'uso del televisore.

Pulsante/ Interruttore	Descrizione
1 I/⏻ (Standby TV)	Premere per accendere e spegnere il televisore dalla modalità standby.
2 ⏻ (Alimentazione)	Premere per accendere o spegnere il televisore.  <ul style="list-style-type: none"> • Per spegnere completamente il televisore (0 W, nessun consumo energetico), spegnere il televisore, quindi scollegare il cavo di alimentazione dalla presa di corrente.
3 ENERGY SAVING SWITCH (solo KDL-46WE5/40WE5)	Premere per accendere o spegnere il televisore. Quando si spegne l'interruttore ENERGY SAVING SWITCH , il consumo di energia si riduce. Se il televisore si trova in modalità standby quando viene spento ENERGY SAVING SWITCH , se si accende ENERGY SAVING SWITCH il televisore torna solamente in modalità standby.  <ul style="list-style-type: none"> • Quando si spegne ENERGY SAVING SWITCH, non si possono effettuare operazioni come salvare le impostazioni dell'orologio, scaricare EPG o aggiornare il software.



4 SCENE
(tranne per i
modelli
KDL-46/40/37/32
W5720
W5730
W5740)

Premere per visualizzare il menu “Selezione scena”.
Quando si seleziona l'opzione di scena desiderata, vengono impostate automaticamente la qualità dell'audio e dell'immagine ottimali per la scena selezionata.

Premere $\leftarrow/\rightarrow/\leftarrow/\rightarrow$ per selezionare l'opzione di scena, quindi premere \oplus .

Cinema: Offre delle scene con immagini simili all'atmosfera che si vive in un teatro, con un audio dinamico.

Foto: Offre delle scene con immagini che riproducono in modo autentico la trama e il colore di una foto stampata.

Sport: Offre delle scene con immagini che consentono di vivere un'immagine e un audio realistici come se ci si trovasse in uno stadio.

Musica: Offre degli effetti audio che consentono di ascoltare un suono dinamico e nitido come quello di un concerto.

Gioco: Offre delle scene con immagini che consentono di vivere un'esperienza di gioco ai massimi livelli con un'eccellente qualità di immagine e di audio.

Grafica: Offre delle scene con immagini che agevolano una visualizzazione prolungata dello schermo e riducono l'affaticamento con delle immagini dettagliate più nitide.

Generico: Impostazioni utente attuali.

Auto: La qualità dell'audio e dell'immagine ottimali vengono impostate automaticamente a seconda della sorgente di ingresso, anche se potrebbe non esservi nessun effetto a seconda dei dispositivi connessi.



- In modalità Digitale, le opzioni “Scena” vengono applicate indipendentemente per immagini HD (Alta definizione) ed SD (definizione Standard).
- Quando si imposta Modalità Theatre (pagina 13) su on, l'impostazione “Selezione scena” si regola automaticamente su “Cinema”.

5 AUDIO

In modalità analogica: Premere per modificare la modalità doppio audio (pagina 37).

In modalità digitale: Premere per modificare la lingua da usare per il programma visualizzato in quel momento (pagina 42).

6 $\oplus/\text{?}$
(Visualizzazio
ne Info/Testo)

Ad ogni pressione del pulsante, vengono visualizzati:

In modalità digitale: Dettagli relativi al programma attuale → Dettagli relativi al programma successivo (solo per la Sony Guide).





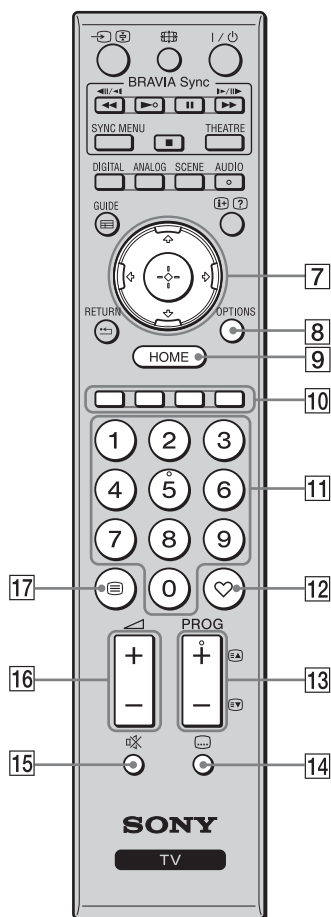

In modalità analogica: Numero del canale e modalità dello schermo attuali → Informazioni sull'orologio

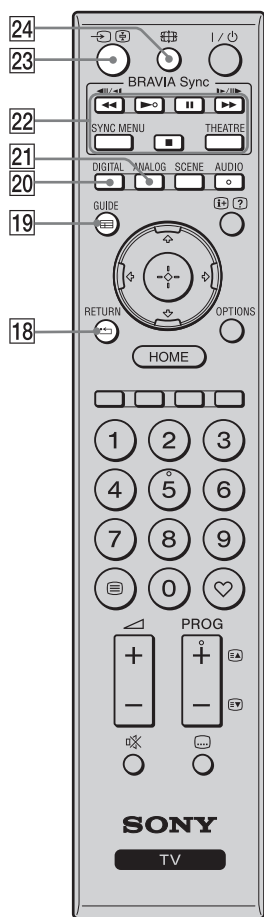
In modalità Testo: Consente di visualizzare informazioni nascoste (per es. le risposte a un test) (pagina 15).



- | | |
|--|---|
| <p>7 </p> | <p>Premere per spostare il cursore sullo schermo. Premere per selezionare/ confermare l'elemento evidenziato. Durante la riproduzione di un file di foto: Premere per mettere in pausa/far partire una presentazione. Premere per selezionare il file precedente. Premere per selezionare il file successivo. Quando si riproduce un file di musica/video: Premere per mettere in pausa/avviare la riproduzione. Premere e mantenere premuto per andare avanti/indietro veloce e rilasciare il pulsante nel punto in cui si desidera riprendere la riproduzione. Premere per avviare la riproduzione dall'inizio del file attuale. Premere per passare al file successivo.</p> |
| <p>8 OPTIONS</p> | <p>Premere per visualizzare un elenco che contenga "Controllo dispositivi" o scorciatoie per alcuni minuti di impostazione. Utilizzare il menu "Controllo dispositivi" per fare funzionare il dispositivo che sia compatibile con Controllo per HDMI.</p> |
| <p>9 HOME</p> | <p>Premere per visualizzare il menu TV Home (pagina 32).</p> |
| <p>10 Tasti colorati</p> | <p>Quando sono disponibili i tasti colorati, appare sullo schermo una guida di funzionamento.</p> |
| <p>11 Tasti numerati</p> | <p>In modalità TV: Premere per selezionare i canali. Per i numeri dei canali da 10 in avanti, digitare la seconda cifra entro pochi secondi.</p> |
| <p>12 </p> | <p>(Preferiti) Premere per visualizzare l'elenco preferiti specificato (pagina 21).</p> |
| <p>13 PROG +/-
</p> | <p>In modalità TV: Premere per selezionare il canale successivo (+) o quello precedente (-).</p> |
| <p>14 </p> | <p>(Impostazione Sottotitoli) Premere per cambiare la lingua dei sottotitoli (pagina 42) (solo in modalità digitale).</p> |
| <p>15 </p> | <p>(Esclusione audio) Premere per escludere l'audio. Premere di nuovo per ripristinare l'audio.</p> |
| <p>16 </p> | <p>(Volume) Premere per regolare il volume.</p> |
| <p>17 </p> | <p>(Testo) Premere per visualizzare le informazioni del televideo (pagina 15).</p> |



<p>18  RETURN</p>	<p>Premere per tornare allo schermo precedente del menu visualizzato. Quando si riproduce un file di foto/musica/video: Premere per fermare la riproduzione. (Lo schermo torna all'elenco dei file o delle cartelle.)</p>
<p>19  GUIDE (EPG)</p>	<p>Premere per visualizzare la Guida di Programmazione Elettronica Digitale (EPG) (pagina 17).</p>
<p>20 DIGITAL</p>	<p>Premere per vedere l'ultimo canale digitale visualizzato. Quando si visualizzano immagini da apparecchiature collegate: Premere per tornare alla visualizzazione normale.</p>
<p>21 ANALOG</p>	<p>Premere per vedere l'ultimo canale analogico visualizzato. Quando si visualizzano immagini da apparecchiature collegate: Premere per tornare alla visualizzazione normale.</p>
<p>22 BRAVIA Sync</p>	<p> È possibile comandare le apparecchiature BRAVIA Sync-compatibili collegate al televisore. SYNC MENU: Consente di visualizzare il menu delle apparecchiature HDMI collegate. Durante la visualizzazione di altre schermate di ingresso o programmi televisivi, alla pressione del tasto viene visualizzato "Selezionare dispositivo HDMI". THEATRE: È possibile attivare o disattivare Modalità Theatre. Quando Modalità Theatre è impostato su sì, vengono impostati automaticamente l'uscita audio (qualora il televisore sia collegato a un impianto audio mediante cavo HDMI) e la qualità dell'immagine ottimali per i film.</p> <p></p> <ul style="list-style-type: none"> • Spegnendo il televisore, verrà disattivato anche Modalità Theatre. • Quando si modifica l'impostazione "Selezionazione scena", Modalità Theatre si spegne automaticamente. • "Controllo per HDMI" (BRAVIA Sync) è disponibile esclusivamente con apparecchiature collegate Sony che rechino il logo BRAVIA Sync o BRAVIA Theatre Sync o siano compatibili con Controllo per HDMI.
<p>23  (Selezione ingresso/ Fermo Testo)</p>	<p>In modalità TV: Premere per visualizzare un elenco degli ingressi. In modalità Testo: Premere per mantenere visualizzata la pagina attuale.</p>
<p>24  (Modalità schermo)</p>	<p>Premere per modificare il formato dello schermo (pagina 16).</p>

Indicatori

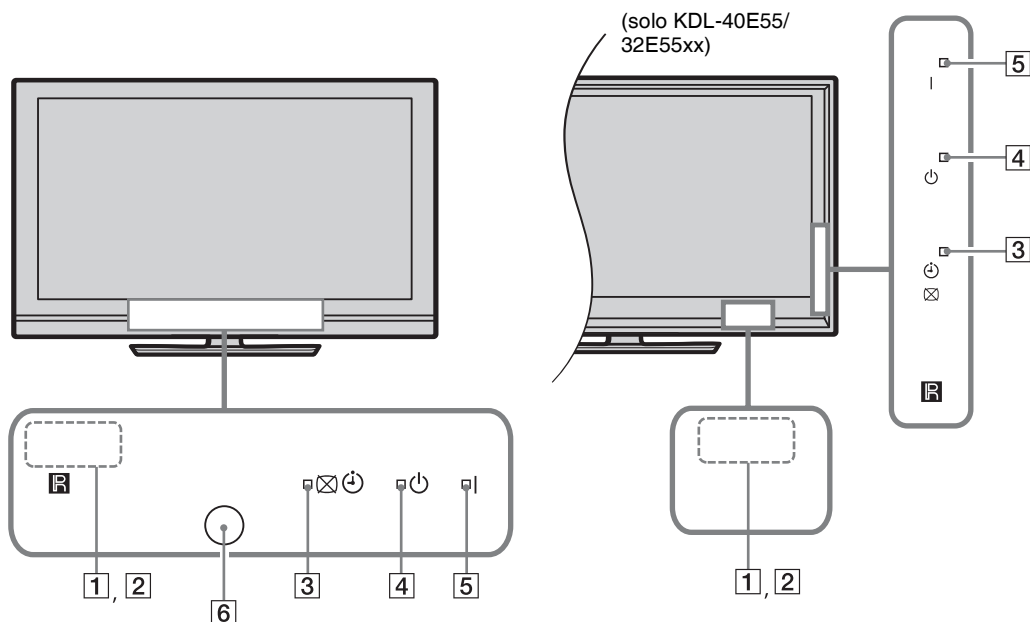

Indicatore	Descrizione
1 Sens. Luce Amb.	Non posizionare oggetti sopra il sensore, la sua funzionalità potrebbe risultarne compromessa (pagina 34).
2 Sensore del telecomando	Riceve i segnali dal telecomando. Non posizionare oggetti sopra il sensore. Il sensore potrebbe non funzionare correttamente.
3 (Immagine Assente / Timer)	Si illumina di verde quando si seleziona "Immagine Assente" (pagina 33). Si illumina di arancione quando si imposta il timer (pagina 20, 33).
4 (Standby)	Si illumina di rosso quando il televisore si trova in modalità standby.
5 I (Alimentazione)	Si illumina di verde all'accensione del televisore.
6 Sensore di presenza (solo KDL-46WE5/40WE5)	Non posizionare oggetti sopra il sensore, la sua funzionalità potrebbe risultarne compromessa (pagina 33).

Informazioni sulla guida di funzionamento nello schermo del televisore.



Guida di funzionamento

Esempio: Premere o **RETURN** (vedi **7** (pagina 12) o **18** (pagina 13)).

La guida di funzionamento fornisce informazioni su come far funzionare il televisore con il telecomando, e viene visualizzata nella parte bassa dello schermo. Utilizzare i pulsanti del telecomando indicati nella guida di funzionamento.

Visione del televisore

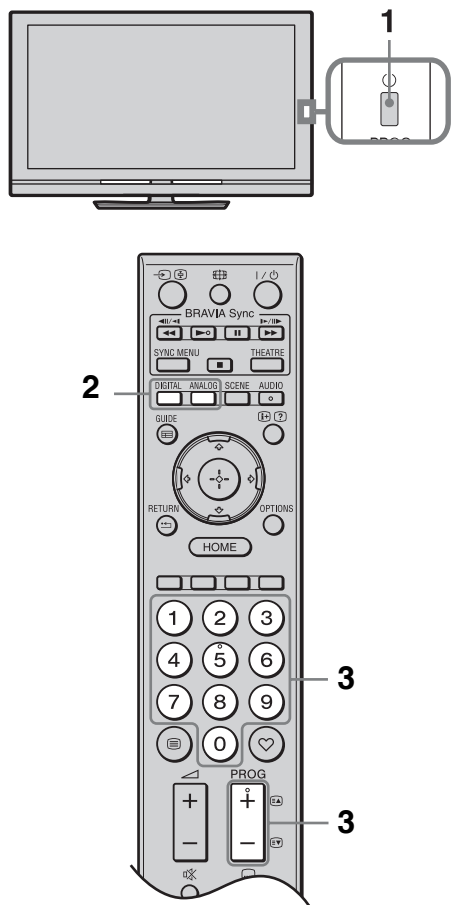

- 1 Premere sul televisore per accenderlo.
Quando non si può accendere il televisore, portare **ENERGY SAVING SWITCH** su on (pagina 10) (solo KDL-46WE5/40WE5).
Quando il televisore si trova in modalità standby (l'indicatore (standby) sul lato anteriore del televisore è rosso), premere sul telecomando per accendere il televisore.
- 2 Premere **DIGITAL** per passare alla modalità digitale o **ANALOG** per passare alla modalità analogica.

I canali disponibili variano in base alla modalità.

- 3 Premere i tasti numerati o **PROG +/-** per selezionare un canale televisivo.

Per selezionare un canale digitale utilizzando la Guida di Programmazione Elettronica Digitale, (EPG) (pagina 17).

In modalità digitale

Compare brevemente un menu informativo. Sul menu potranno essere presenti le seguenti icone.

- : Servizio radio
- : Servizio codificato/abbonamento
- : Varie lingue audio disponibili
- : Sottotitoli disponibili
- : Sottotitoli per non udenti disponibili
- : Età minima consigliata per il programma in corso (da 4 a 18 anni)
- : Blocco Programmi

Per accedere al Televideo

In modalità analogica, premere . Ad ogni pressione di , vengono visualizzati ciclicamente:

Televideo e immagine televisiva → Testo → No Televideo (uscita dal servizio Televideo)
Per selezionare una pagina, premere i tasti numerati oppure / .

Per mantenere visualizzata una pagina, premere .

Per visualizzare informazioni nascoste, premere .



- Si può anche saltare direttamente a una pagina selezionando il numero di pagina visualizzato sullo schermo. Premere e / per selezionare il numero di pagina, quindi premere .
- La presenza di quattro elementi colorati sul fondo della pagina del televideo indica che si può accedere alle pagine in modo semplice e veloce (Fast Text). Premere il tasto colorato corrispondente per accedere alla pagina.

Consente di modificare manualmente il formato dello schermo

Premere ripetutamente  per selezionare il formato schermo desiderato.

- Se le immagini della sorgente a 720p, 1080i o 1080p vengono visualizzate con dei bordi neri ai lati dello schermo, selezionare “Smart” o “Zoom” per regolare le immagini.

Smart*

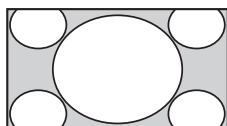

Ingrandisce la parte centrale dell'immagine. Il bordo sinistro e destro dell'immagine vengono allungati per riempire lo schermo 16:9.

4:3

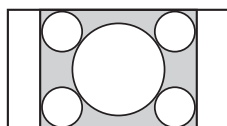

Visualizza l'immagine in 4:3 nel suo formato originale. Le barre laterali vengono visualizzate per riempire lo schermo in 16:9.

Wide

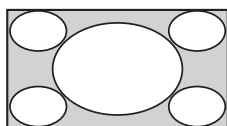

Allunga l'immagine in 4:3 in senso orizzontale, per riempire lo schermo in 16:9.

Zoom*

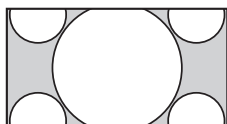

Visualizza l'immagine in cinemascope (formato letter box) nelle proporzioni corrette.

14:9*

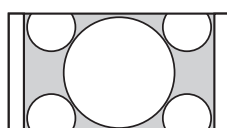

Visualizza l'immagine in 14:9 nelle proporzioni corrette. Di conseguenza sullo schermo sono visibili delle barre laterali.

* Alcune porzioni della parte superiore e inferiore dell'immagine potrebbero essere tagliate. È possibile regolare la posizione verticale dell'immagine. Premere  per spostare l'immagine verso l'alto o verso il basso (per es. per leggere i sottotitoli).



- Quando si seleziona “Smart”, alcuni caratteri e/o lettere nella parte superiore o inferiore dell'immagine potrebbero non essere visibili. In tale caso, regolare “Ampiezza Verticale” nel menu “Controllo Schermo” (pagina 37).



- Quando “Auto Formato” (pagina 37) è impostato su “Sì”, il televisore selezionerà automaticamente la modalità migliore per la trasmissione.

Uso del Sistema GUIDE Plus+™ e della Guida di Programmazione Elettronica Digitale (EPG)

Si può impostare questa caratteristica quando:

- si può ricevere il segnale digitale.
- si seleziona “Antenna” in “5: Esecuzione dell'impostazione iniziale”.

Questa funzione potrebbe non essere disponibile in alcuni paesi/regioni.

Per spostarsi nella GUIDE (Sony Guide o GUIDE Plus+), vedere a pagina 43.

GUIDE Plus+ funziona al massimo delle sue capacità solo se sono disponibili i dati di GUIDE Plus+ tramite trasmissione digitale. Controllare sul sito web di GUIDE Plus+ per vedere se il servizio DTT GUIDE Plus+ è già disponibile nel proprio paese.



Quando si utilizza GUIDE Plus+, si consiglia di spegnere il televisore utilizzando il tasto di standby sul telecomando, non il tasto dell'alimentazione sul televisore, per aggiornare le informazioni sulla programmazione.

Uso di GUIDE Plus+



Utilizzare il sistema GUIDE Plus+ per trovare la trasmissione che si desidera guardare. Questa caratteristica consente di cercare le trasmissioni per categoria di programmi e in base a parole chiave. Il programma GUIDE Plus+ offre informazioni sulla programmazione televisiva dei prossimi otto giorni. Assicurarsi di completare l'impostazione iniziale (pagina 6) per utilizzare questo servizio.

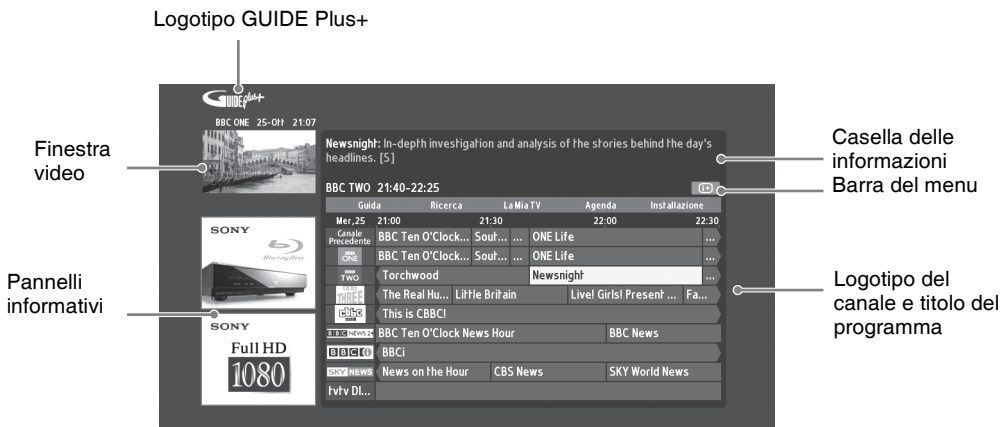

Componenti del sistema GUIDE Plus+



- L'immagine indicata sopra cambia a seconda del paese/regione.
- I pannelli informativi non vengono forniti dalla Sony, gli annunci pubblicitari sono del partner del marchio.
- La funzione della barra delle azioni cambia in base alla posizione del cursore e nelle impostazioni.

- 1 Premere **GUIDE**.
- 2 Eseguire l'operazione desiderata, nel modo illustrato nella seguente tabella o visualizzato sullo schermo.

Per	Fare questo
Vedere un programma	<p>Premere $\uparrow/\downarrow/\leftarrow/\rightarrow$ per selezionare un programma, quindi premere \oplus.</p>  <ul style="list-style-type: none"> • Le informazioni sul programma appariranno nella casella delle informazioni. • Premere \oplus per entrare nella casella delle informazioni ampliate per una sinossi più lunga. • È possibile utilizzare PROG +/- per scorrere gli elenchi in alto o in basso. <p>Premere BRAVIA Sync \lll/\llr per passare al giorno successivo o a quello precedente.</p>
Spegner la Guida TV	<p>Premere \equiv GUIDE per uscire dalla Guida TV.</p>
Impostare un programma da visualizzare automaticamente sullo schermo all'inizio della trasmissione – Guardare	<p>Premere $\uparrow/\downarrow/\leftarrow/\rightarrow$ per selezionare un programma futuro che si desidera guardare, quindi premere il tasto verde.</p>  <ul style="list-style-type: none"> • Per annullare un promemoria, premere il tasto rosso quando è selezionato “Guardare” oppure utilizzare “Agenda” nella barra del menu. • Se il televisore viene posto in modalità standby, si accenderà automaticamente quando il programma sta per iniziare.
Barra del menu	<p>Premere più volte \uparrow per entrare nella barra del menu. Premere \leftarrow/\rightarrow per selezionare l'area. (“Guida”, “Ricerca”, “La Mia TV”, “Agenda” e “Installazione”) È possibile visualizzare un programma o impostare un promemoria nell'area “Guida”.</p>
Ricerca di un programma – Ricerca	<p>Si può trovare in modo facile e rapido qualcosa di interessante da guardare o impostare un promemoria per categoria (ad es. Sport) o sub-categoria (ad es. Calcio) di un programma.</p> <ol style="list-style-type: none"> 1 Selezionare “Ricerca” nella barra del menu, quindi premere \downarrow solo una volta. 2 Premere $\uparrow/\downarrow/\leftarrow/\rightarrow$ per selezionare una categoria o sub-categoria, quindi premere \oplus.
Cercare la propria parola chiave – La Mia Ricerca	<p>Oltre alle categorie e sub-categorie standard, si possono impostare le proprie parole chiave.</p> <ol style="list-style-type: none"> 1 Selezionare “La Mia Ricerca” nell'area “Ricerca” della barra del menu. 2 Premere il tasto giallo per aggiungere una parola chiave, quindi apparirà la tastiera virtuale. 3 Utilizzare la tastiera virtuale per inserire la parola chiave. 4 Confermare con il tasto verde. 5 La parola chiave personale appare in “La Mia Ricerca”. 6 Selezionare la propria parola chiave e premere \oplus per avviare una ricerca in base alla propria parola chiave.

Per	Fare questo
<p>Impostare un Profilo e ricevere consigli in base alle proprie preferenze – La Mia TV</p>	<p>L'area "La Mia TV" consente di impostare un profilo personale. È possibile definire un profilo personale per canali, categorie e/o parole chiave. L'area "La Mia TV" offre consigli per trovare in modo facile e rapido qualcosa di interessante da guardare o impostare un promemoria. Come impostare il proprio profilo:</p> <ol style="list-style-type: none"> 1 Selezionare "La Mia TV" nella barra del menu, quindi premere il tasto verde per impostare il proprio profilo. 2 Premere ⇄/⇄ per selezionare canali, categorie o parole chiave. 3 Premere il tasto giallo per aggiungere un canale, una categoria o una parola chiave al proprio profilo. 4 Premere ⇄/⇄/⇄/⇄ per selezionare un canale, una categoria o una parola chiave, quindi premere ⊕. 5 Ripetere i passi da 2 a 4 per aggiungere altri elementi. 6 Premere ⊕ per attivare il proprio profilo. <p></p> <ul style="list-style-type: none"> • È possibile cancellare o modificare con i tasti rosso e verde.
<p>Cancellare e modificare un promemoria – Agenda</p>	<ol style="list-style-type: none"> 1 Selezionare "Agenda" nella barra del menu. 2 Premere ⇄/⇄ per cancellare o modificare con i tasti rosso e verde. <p></p> <ul style="list-style-type: none"> • Quando non è stato impostato nessun promemoria, appare "Nessuna registrazione programmata". Premere ⇄ per evidenziare "Frequenza" (ad es. settimanalmente) o "Durata" (ad es. orario promemoria: 10 min prima), si possono cambiare queste impostazioni premendo i tasti colorati.
<p>Configurare il sistema GUIDE Plus+ a seconda della propria situazione personale – Installazione</p>	<ol style="list-style-type: none"> 1 Selezionare "Installazione" nella barra del menu. 2 Premere ⇄/⇄ in modo da selezionare sotto gli elementi che desiderano modificare. <p>"Preferenze personali": È possibile modificare la lingua sullo schermo, cambiare l'ora del promemoria e impostare lo scaricamento dati durante la notte. "Inizia la sequenza di installazione": Questa caratteristica fornisce un modo semplice per riavviare l'installazione dall'inizio. Questo cancellerà tutti i dati sui programmi tv attuali. "Scaricamento dati manuale": Aggiorna immediatamente i programmi TV. Se si spegne il televisore per vari giorni, i programmi TV non verranno aggiornati automaticamente. In tal caso, utilizzare questa caratteristica per aggiornare i programmi TV. Schermo "Informazioni Sistema GUIDE Plus+": Visualizza le informazioni del sistema GUIDE Plus+. Questo schermo fornisce vari valori che sono utili per la ricerca guasti.</p>

Uso della Guida di Programmazione Elettronica Digitale (EPG)



- 1 In modalità digitale, premere **GUIDE**.
- 2 Eseguire l'operazione desiderata, nel modo illustrato nella seguente tabella o visualizzato sullo schermo.

Questa funzione potrà non essere disponibile in alcuni paesi/regioni.

Per spostarsi nella GUIDE (Sony Guide o GUIDE Plus+), vedere a pagina 43.

Per	Fare questo
Vedere un programma	Premere $\leftarrow/\rightarrow/\leftarrow/\rightarrow$ per selezionare un programma, quindi premere \oplus .
Spegnere l'EPG	Premere GUIDE .
Ordinare le informazioni sul programma per categoria – Elenco categorie	<ol style="list-style-type: none"> 1 Premere il tasto blu. 2 Premere \leftarrow/\rightarrow per selezionare una categoria, quindi premere \oplus. Nome categoria (ad es. "Notizie") contiene tutti i canali relativi alla categoria selezionata.
Impostare un programma da visualizzare automaticamente sullo schermo all'inizio della trasmissione – Promemoria	<ol style="list-style-type: none"> 1 Premere $\leftarrow/\rightarrow/\leftarrow/\rightarrow$ per selezionare un futuro programma che si desidera visualizzare, quindi premere \oplus. 2 Premere \leftarrow/\rightarrow per selezionare "Promemoria", quindi premere \oplus. Compare il simbolo \oplus in corrispondenza delle informazioni del programma. L'indicatore $\boxtimes \oplus$ sul pannello anteriore del televisore si illumina di arancione. <p> Se il televisore viene posto in modalità standby, si accenderà automaticamente quando il programma inizia.</p>
Cancellare un promemoria – Annulla Timer	<ol style="list-style-type: none"> 1 Premere \oplus. 2 Premere \leftarrow/\rightarrow per selezionare "Elenco timer", quindi premere \oplus. 3 Premere \leftarrow/\rightarrow per selezionare il programma che si desidera annullare, quindi premere \oplus. 4 Premere \leftarrow/\rightarrow per selezionare "Annulla Timer", quindi premere \oplus. Comparirà un messaggio per confermare che si desidera annullare il programma. 5 Premere \leftarrow/\rightarrow per selezionare "Sì", quindi premere \oplus.

Uso dell'Elenco Preferiti

Preferiti analogici



Elenco preferiti analogici

La caratteristica Preferiti consente di selezionare programmi da un elenco di 16 canali preferiti specificati dall'utente.

- 1 In modalità analogica, premere ♥.
- 2 Eseguire l'operazione desiderata, nel modo illustrato nella seguente tabella o visualizzato sullo schermo.

Per	Fare questo
Guardare un canale	Premere ⊕.
Disattivare l'Elenco Preferiti	Premere ♥.
Aggiungere un canale attuale all'Elenco preferiti	Premere ⇄ per selezionare "Aggiungi ai Preferiti", quindi premere ⊕.
Rimuovere un canale dall'Elenco Preferiti	<ol style="list-style-type: none"> 1 Premere ⇄ per selezionare "Modifica Preferiti", quindi premere ⊕. Appare lo schermo "Impostazione Preferiti". 2 Premere ⇄ per selezionare un numero di canale, quindi premere ⊕. 3 Premere ⇄ per selezionare "--", quindi premere ⊕.

Preferiti digitali



Elenco Preferiti Digitali

È possibile indicare fino a quattro elenchi di canali preferiti.

- 1 In modalità digitale, premere ♥.
- 2 Eseguire l'operazione desiderata, nel modo illustrato nella seguente tabella o visualizzato sullo schermo.

Per	Fare questo
Disattivare l'Elenco Preferiti	Premere RETURN .
Aggiungere o rimuovere canali dall'Elenco Preferiti	<ol style="list-style-type: none"> 1 Premere il tasto blu. Andare al punto 2 quando si aggiungono canali per la prima volta o quando l'Elenco preferiti è vuoto. 2 Premere il tasto giallo per selezionare l'elenco preferiti che si desidera modificare. 3 Premere ⇄/⇄/⇄ per selezionare il canale da aggiungere o rimuovere, quindi premere ⊕.
Guardare un canale	<ol style="list-style-type: none"> 1 Premere il tasto giallo per selezionare un Elenco preferiti. 2 Premere ⇄ per selezionare un canale, quindi premere ⊕.
Rimuovere tutti i canali da un Elenco preferiti	<ol style="list-style-type: none"> 1 Premere il tasto blu. 2 Premere il tasto giallo per selezionare l'elenco preferiti che si desidera modificare. 3 Premere il tasto blu. 4 Premere ⇄ per selezionare "Sì", quindi premere ⊕.

Uso delle apparecchiature opzionali





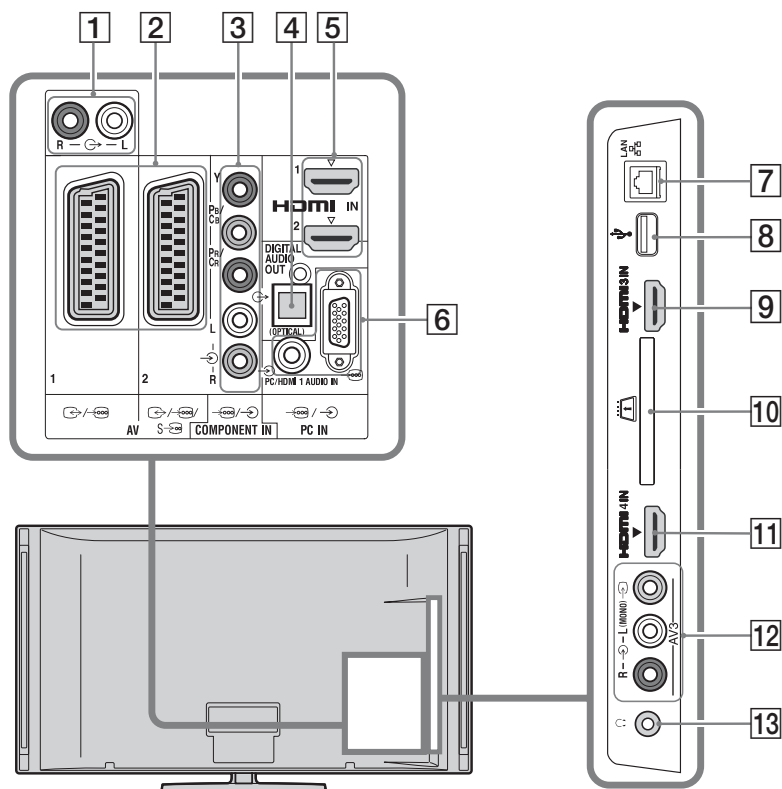

Collegamento di apparecchiature opzionali

E' possibile collegare una vasta gamma di apparecchiature opzionali al televisore.





Collegamento di apparecchiature audio-video (ordine di qualità, dall'alto al basso)







Collegare a	Collegare con	Descrizione
5, 9, 11 HDMI IN 1, 2, 3, o 4	Cavo HDMI	<p>I segnali video e audio digitali arrivano dalle apparecchiature collegate.</p> <p>Collegando apparecchiature compatibili con Controllo per HDMI, viene supportata la comunicazione con le apparecchiature collegate (pagina 40).</p> <p>Qualora l'apparecchiatura disponga di una presa/jack DVI, collegare la presa/jack DVI alla presa/jack HDMI IN 1 mediante un'interfaccia adattatore DVI - HDMI (non in dotazione) e collegare la presa/jack di uscita audio dell'apparecchiatura alla presa/jack di ingresso audio nella presa/jack HDMI IN 1.</p> <p></p> <ul style="list-style-type: none">• Si raccomanda di utilizzare esclusivamente un cavo HDMI autorizzato recante il logo HDMI. Si raccomanda l'uso di un cavo HDMI Sony (di tipo ad alta velocità).• Quando si collega un impianto audio compatibile con Controllo per HDMI, assicurarsi di collegarlo anche alla presa/jack DIGITAL AUDIO OUT (OPTICAL).

Collegare a	Collegare con	Descrizione
3  COMPONENT IN	Cavo video component, cavo audio	
2  AV1,  AV2	Cavo SCART	Quando si collega un decoder analogico, il sintonizzatore del televisore emette segnali codificati al decoder e quest'ultimo decodifica i segnali prima di trasmetterli.
12  AV3, e  AV3	Cavo video Composito	Quando si collega un dispositivo mono, collegarlo alla presa a L  .

Collegamento di apparecchiature audio/portatili



Collegare a	Collegare con	Descrizione
1 	Cavo audio	È possibile ascoltare l'audio del televisore attraverso l'apparecchiatura audio Hi-Fi.
4 DIGITAL AUDIO OUT (OPTICAL)	Cavo audio ottico	Tramite l'ingresso digitale del sistema Home Theatre, è possibile ascoltare l'audio del televisore.
8  USB	Cavo USB	È possibile visualizzare file di foto/musica/video salvati in una macchina fotografica o telecamera digitale Sony (pagina 25).

Collegamento di altre apparecchiature

Collegare a	Collegare con	Descrizione
6  PC IN	Cavo PC con nuclei di ferrite, cavo audio	Si raccomanda di utilizzare un cavo PC con nuclei di ferrite come il "Connector, D-sub 15" (cod. art. 1-793-504-11, disponibile presso il Centro Assistenza Sony) o altro equivalente.
7  LAN	Cavo LAN	È possibile visualizzare contenuti in dispositivi compatibili DLNA tramite una rete (pagina 28).
10  CAM (Modulo di accesso condizionale)		<p>Fornisce l'accesso per pagare i servizi TV. Per i dettagli, consultare il manuale di istruzioni in dotazione con il CAM. Per utilizzare il CAM, rimuovere la scheda "fittizia" dall'alloggiamento del CAM, quindi spegnere il televisore ed inserire la scheda del CAM nell'alloggiamento. Quando non si utilizza il CAM, si consiglia di tenere la scheda "fittizia" nell'alloggiamento del CAM.</p> <p></p> <ul style="list-style-type: none"> Non inserire la smart card direttamente nell'alloggiamento CAM (Conditional Access Module, Modulo di accesso condizionale) del televisore. La smart card deve essere inserita nel Modulo di accesso condizionale fornito dal vostro rivenditore autorizzato. <p></p> <ul style="list-style-type: none"> Il CAM non è supportato in alcuni paesi/zone. Verificare con il proprio rivenditore autorizzato.
13  Cuffie		È possibile ascoltare l'audio del televisore attraverso le cuffie.

Visualizzazione di immagini da apparecchiature collegate

Accendere l'apparecchiatura collegata, quindi eseguire una delle seguenti operazioni.

- 1 Premere .
- 2 Premere  per selezionare la fonte di ingresso desiderata, quindi premere .

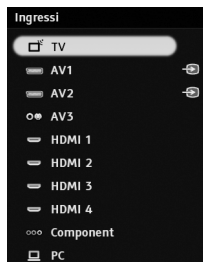

Per apparecchiature collegate alle prese scart mediante un cavo completamente cablato a 21 pin

Avviare la riproduzione sull'apparecchiatura collegata.

L'immagine riprodotta dall'apparecchiatura viene visualizzata sullo schermo.

Per un videoregistratore preselezionato automaticamente





In modalità analogica, premere **PROG +/-** o i tasti numerati, per selezionare il canale video.

Per visualizzare due immagini contemporaneamente – PAP (immagine e immagine)

È possibile visualizzare due immagini (ingresso esterno e programma televisivo) sullo schermo contemporaneamente.



- Questa funzione non è disponibile per un ingresso PC.

- 1 Premere **OPTIONS**.
- 2 Premere  per selezionare “PIP/PAP”, quindi premere .
- 3 Premere  per selezionare “PAP”, quindi premere .

L'immagine riprodotta dall'apparecchiatura collegata viene visualizzata a sinistra, mentre il programma televisivo viene visualizzato a destra.





- 4 Premere i tasti numerati o **PROG +/-** per selezionare un canale televisivo.

Per ritornare alla visualizzazione normale

Premere  **RETURN**.

Per visualizzare due immagini contemporaneamente – PIP (immagine nell'immagine)

È possibile visualizzare due immagini (ingresso esterno e programma televisivo) sullo schermo contemporaneamente.

- 1 Premere **OPTIONS**.
- 2 Premere  per selezionare “PIP/PAP”, quindi premere .
- 3 Premere  per selezionare “PIP”, quindi premere .

L'immagine riprodotta dal PC collegato viene visualizzata a tutto schermo, e il programma televisivo viene visualizzato nello schermo piccolo.

È possibile utilizzare  per spostare la posizione del programma televisivo sullo schermo.

- 4 Premere i tasti numerati o **PROG +/-** per selezionare un canale televisivo.

Per ritornare alla visualizzazione normale

Premere  **RETURN**.



- È possibile attivare l'audio dell'altra immagine premendo .

Riproduzione di Foto/ Musica/Video attraverso l'USB

È possibile visualizzare file di foto/musica/video memorizzate in una fotocamera o videocamera digitale Sony, attraverso un cavo USB o un dispositivo di memorizzazione USB sul televisore.

- 1 Collegare un dispositivo USB supportato al televisore.
- 2 Premere **HOME**.
- 3 Premere \leftarrow/\rightarrow per selezionare “Foto”, “Musica”, o “Video”.
- 4 Premere \uparrow/\downarrow per selezionare un dispositivo USB, quindi premere \oplus .
Appare l'elenco dei file o delle cartelle. Per visualizzare un elenco di miniature, premere il tasto giallo quando viene visualizzato l'elenco.
- 5 Premere \uparrow/\downarrow per selezionare un file o una cartella, quindi premere \oplus .
Quando si seleziona una cartella, selezionare un file, quindi premere \oplus .
Inizia la riproduzione.

Avvio automatico riproduzione foto

Il televisore avvia automaticamente la riproduzione delle foto quando il televisore è acceso e si collega una fotocamera digitale o un altro dispositivo di salvataggio di file di foto alla porta USB e viene acceso (pagina 39).



- Mentre il televisore accede ai dati sul dispositivo USB, osservare le seguenti precauzioni:
 - Non spegnere il televisore o il dispositivo USB collegato.
 - Non scollegare il cavo USB.
 - Non rimuovere il dispositivo USB.
 I dati sul dispositivo USB potrebbero risultarne danneggiati.
- Sony declina qualsiasi responsabilità per danni o perdita di dati sul dispositivo di registrazione dovuti a malfunzionamento di dispositivi collegati o del televisore.
- La riproduzione non viene avviata automaticamente se il televisore viene acceso dopo aver collegato la fotocamera digitale o un altro dispositivo alla porta USB.

- È possibile registrare la musica di fondo da riprodurre durante la presentazione utilizzando  Foto premendo **OPTIONS**, quindi selezionare “Aggiungi a presentaz.” mentre viene riprodotta la musica di fondo.
- La riproduzione tramite USB è supportata per i seguenti formati di file fotografici:
 - JPEG (file in formato JPEG con l'estensione “.jpg” e in base a DCF 2.0 o Exif 2.21)
 - RAW (file in formato ARW/ARW 2.0 con l'estensione “.arw”. Solo per anteprima.)
- La riproduzione tramite USB è supportata per i seguenti formati di file musicali:
 - MP3 (file con l'estensione “.mp3” senza copyright)
- La riproduzione tramite USB è supportata per i seguenti formati di file video:
 - MPEG1 (file con l'estensione “.mpg”).
- L'Avvio automatico riproduzione foto funziona solo con file di foto nella cartella “DCIM” (conformi a DCF, con numerazione più alta) delle macchine fotografiche digitali più recenti.
- La riproduzione potrebbe non avviarsi automaticamente quando si collegano alcune macchine fotografiche digitali (ad esempio macchine fotografiche con la memoria interna).
- Il nome del file e il nome della cartella vengono riconosciuti solo in inglese.
- Quando si collega una fotocamera digitale Sony, impostare la modalità di connessione USB della fotocamera su Auto o “Mass Storage” (memoria di massa). Per ulteriori informazioni sulla modalità di connessione USB, fare riferimento alle istruzioni fornite con la fotocamera digitale.
- Visitare il sito web indicato di seguito per informazioni aggiornate sui dispositivi USB compatibili.
<http://support.sony-europe.com/TV/compatibility/>
- Utilizzare un dispositivo di salvataggio USB compatibile con gli standard della Classe di Memoria di Massa USB.

Per visualizzare una fotografia — Cornice

È possibile visualizzare una fotografia sullo schermo per un periodo di tempo selezionato. Trascorso tale periodo, il televisore passa automaticamente alla modalità standby.

- 1 Selezionare una fotografia.
È possibile selezionare una fotografia dal dispositivo USB collegato o da una cartella di immagini prestabilita. Per ulteriori dettagli su come selezionare una fotografia (pagina 25).

- 2 Premere **OPTIONS** quando viene visualizzata la fotografia selezionata, quindi premere \swarrow/\searrow per selezionare "Immagine cornice" e premere \oplus .
- 3 Premere più volte \leftarrow **RETURN** per tornare al menu Home.
- 4 Premere \swarrow/\searrow per selezionare "Foto", quindi selezionare "Cornice" e premere \oplus .

Il televisore si trova in modalità Cornice, e la fotografia selezionata viene visualizzata sullo schermo.

Impostare la durata di visualizzazione di una fotografia

Premere **OPTIONS**, quindi selezionare "Durata" e premere \oplus . Quindi, selezionare la durata, e premere \oplus . Appare il contatore sullo schermo.

Per tornare al XMB™

Premere \leftarrow **RETURN**.



- Qualora la foto venga selezionata da un dispositivo USB, questo dovrà rimanere collegato al televisore.
- Qualora sia attivato il "Timer Spegnimento", il televisore si pone automaticamente in modalità standby.

Visualizzare una fotografia con la posizione sulla mappa

Quando si usa una fotocamera digitale con funzione GPS, è possibile visualizzare una fotografia con una mappa della posizione in cui è stata scattata la fotografia utilizzando una funzione di GPS per registrare la longitudine e latitudine. Dal momento che le informazioni della mappa vengono scaricate dal servizio di mappe on-line di Internet, verrà richiesta la connessione di rete e il televisore dovrà essere collegato alla stessa (pagina 28).

- 1 Selezionare una fotografia (pagina 25).
- 2 Premere i tasti verde/rosso per avvicinare o allontanare lo zoom sulla mappa.

Per modificare la posizione di visualizzazione della mappa sullo schermo del televisore, premere più volte il tasto blu.



- Dal momento che il servizio di mappe on-line di Internet viene fornito da terzi, tale servizio potrebbe essere modificato o interrotto senza alcun preavviso per l'utente.
- La posizione indicata sulla mappa potrebbe essere differente a seconda della fotocamera digitale.
- Se il televisore non è collegato a Internet o se il servizio di mappe on-line di Internet è stato interrotto verrà visualizzata solo una mappa a grande scala senza la possibilità di effettuare lo zoom.



- Si potrà visualizzare una mappa nel caso in cui i dati Exif della fotografia includono informazioni sulla data e le relative informazioni di longitudine e latitudine ("File di Log") sono stati registrati con un'unità GPS Sony. Seguire le procedure indicate di seguito.

- 1 Collegare l'unità GPS alla porta USB.
- 2 Premere **HOME**.
- 3 Premere \swarrow/\searrow per selezionare "Foto".
- 4 Premere \swarrow/\searrow per selezionare l'unità GPS, quindi premere \oplus .
- 5 Selezionare i seguenti elementi utilizzando \swarrow/\searrow , quindi impostarli con \swarrow/\searrow .
 - Fuso Orario
 - Ora Legale
- 6 Selezionare "OK", quindi premere \oplus . Vengono caricati i file di log GPS.
- 7 Scollegare l'unità GPS e collegare il dispositivo in cui è stata salvata la fotografia.
- 8 Selezionare una fotografia (pagina 25).
- 9 Premere i tasti verde/rosso per avvicinare o allontanare lo zoom sulla mappa.

Uso di BRAVIA Sync con “Controllo per HDMI”

La funzione Controllo per HDMI consente al televisore di comunicare con le apparecchiature collegate, utilizzando l'HDMI CEC (Consumer Electronics Control, comando elettrodomestici).

Per esempio, collegando un'apparecchiatura Sony compatibile con il Controllo per HDMI (con cavi HDMI), è possibile comandarle insieme.

Accertare di avere collegato l'apparecchiatura nel modo corretto e selezionare le opportune impostazioni.

Controllo per HDMI

- Spegne automaticamente le apparecchiature collegate quando si mette il televisore in modalità standby utilizzando il telecomando.
- Consente di accendere automaticamente il televisore e selezionare l'ingresso dell'apparecchiatura collegata quando questa entra in funzione.
- Attivando un impianto audio collegato mentre il televisore è acceso, l'uscita audio viene automaticamente commutata dall'altoparlante del televisore all'impianto audio.
- Consente di regolare il volume (◀ +/–) ed escludere l'audio (⊗) di un impianto audio collegato.
- È possibile comandare le apparecchiature collegate Sony recanti il logo BRAVIA Sync dal telecomando premendo:
 - ◀▶/▶▶/▶▶▶/■ per comandare direttamente l'apparecchiatura collegata.
 - **MENU SYNC** per visualizzare il menu dell'apparecchiatura HDMI collegata sullo schermo. Dopo avere visualizzato il menu, è possibile utilizzare la schermata menu mediante ◀/▶/↔/↔, ⊕, tasti colorati, e **RETURN**.
 - **OPTIONS** per visualizzare “Controllo dispositivi”, quindi selezionare opzioni da “Opzioni” e “Elenco contenuti” per comandare l'apparecchiatura.
 - Fare riferimento al manuale istruzioni dell'apparecchiatura per la disponibilità del comando.
- Se “Controllo per HDMI” del televisore è impostato su “Sì”, anche “Controllo per HDMI” dell'apparecchiatura collegata viene automaticamente portato su “Sì”.

Per collegare l'apparecchiatura compatibile con il “Controllo per HDMI”

Collegare l'apparecchiatura compatibile e il televisore con un cavo HDMI. Quando si collega un impianto audio, accertare di avere collegato anche la presa DIGITAL AUDIO OUT (OPTICAL) del televisore e l'impianto audio utilizzando un cavo ottico (pagina 22).

Comando per impostazioni “Controllo per HDMI”

Il Controllo per HDMI deve essere impostato sia sul televisore sia sull'apparecchiatura collegata. Vedere “Impostazione HDMI” (pagina 40) per le impostazioni sul televisore. Per le impostazioni sull'apparecchiatura collegata, fare riferimento alle istruzioni di funzionamento per l'apparecchiatura.

Uso delle caratteristiche della rete

Con questo televisore, è possibile visualizzare contenuti in dispositivi compatibili DLNA tramite una rete domestica.

I dispositivi che salvano e forniscono contenuti, come ad esempio file di foto/musica/video, sono chiamati "Server". Il televisore riceve i file di foto/musica/video dal server tramite la rete, e si possono visualizzare sul televisore anche in altre stanze.

Per sfruttare la rete domestica, è necessario utilizzare un dispositivo compatibile DLNA (VAIO, Cyber-shot, ecc.).

Inoltre, quando si collega la TV a Internet, si può visualizzare una foto che indica la sua posizione sulla mappa (pagina 26), o attivare "AppliCast" mentre si guarda un programma TV (pagina 29).



- Sarà necessario stipulare un contratto con un provider per collegarsi a Internet.

Collegamento alla rete

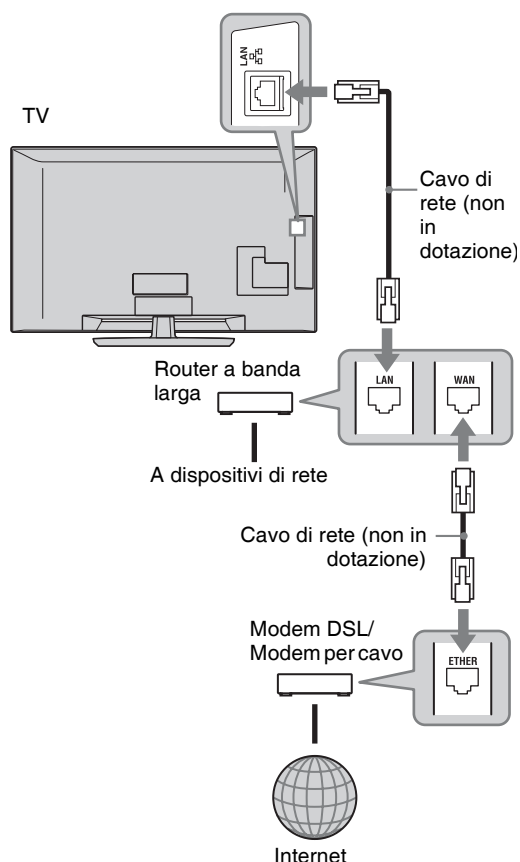

Utilizzare AppliCast

Tramite l'utilizzo del Widget mentre si guarda il televisore, è possibile visualizzare varie informazioni a lato dell'immagine (ad es. mini-applicazioni).

Molti widget scaricano informazioni da Internet.

Utilizzare i Widget

I Widget si possono visualizzare selezionandoli dal Menu Home. Quando il Widget viene visualizzato lo si può aggiungere all'elenco dei Widget in modo che venga registrato e visualizzato automaticamente la prossima volta che si lancia "AppliCast". Alcuni Widget consentono di salvare le impostazioni in modo da fornire le informazioni preferite.

- 1 Premere **HOME**.
- 2 Premere \leftarrow/\rightarrow per selezionare "Rete".
- 3 Premere \updownarrow per selezionare il Widget che si desidera visualizzare o selezionare semplicemente l'icona "AppliCast" per visualizzare il proprio elenco di Widget preferiti.
- 4 Seguire le istruzioni sul Widget.

Per ritornare alla visualizzazione normale

Premere \rightarrow **RETURN**.

Aggiungere o rimuovere Widget in AppliCast

Si possono aggiungere o rimuovere Widget dall'elenco

Da Widget:

- 5 Mentre si visualizza il Widget, premere **OPTIONS**.
- 6 Selezionare "Aggiungi ad AppliCast" o "Rimuovi da AppliCast".
Si possono registrare fino a 30 Widget in "AppliCast".

Da "Rete" nel Menu Home:

- 7 Seguire i PASSI 1-2 sopra.
- 8 Premere \updownarrow per selezionare il Widget desiderato, quindi premere **OPTIONS**.
- 9 Seguire il PASSO 6.



- Ci sono già tre Widget che non richiedono connessione internet. Sono: "Come usare AppliCast", "Orologio Analogico" e "Calendario".
- Widget di AppliCast salvati nel dispositivo di salvataggio USB collegato al Bravia. Le icone del Widget dovrebbero apparire nell'icona dell'USB in "Rete" nel Menu Home.



- L'indirizzo MAC e l'indirizzo IP vengono trasmessi automaticamente dalla TV ai server finché è disponibile la connessione a internet. I server sono controllati da Sony e gli indirizzi MAC non verranno mai trasmessi ai server controllati da terzi.
- I Widget possono essere modificati o eliminati senza preavviso nei confronti del cliente.

Divertitevi con file di Foto/Musica/video attraverso la Rete

È possibile visualizzare file di foto/musica/video sul server in modo facile selezionando un'icona nel menu Home del televisore.

- 1 Premere **HOME**.
- 2 Premere \leftarrow/\rightarrow per selezionare “Foto”, “Musica”, o “Video”.
- 3 Premere \uparrow/\downarrow per selezionare un server, quindi premere \oplus .

Appare l'elenco dei file o delle cartelle. Per visualizzare un elenco di miniature, premere il tasto giallo quando viene visualizzato l'elenco.

Quando non si trova il server

Vedere “Controllare la connessione di rete” (pagina 31) e “Regolare le impostazioni di visualizzazione del server” (pagina 31).



- 4 Premere \uparrow/\downarrow per selezionare un file o una cartella, quindi premere \oplus .

Quando si seleziona una cartella, selezionare un file, quindi premere \oplus . Inizia la riproduzione.



- Si potrà visualizzare una mappa con una fotografia nel caso siano state registrate le informazioni sulla latitudine e longitudine nei dati Exif della fotografia (pagina 26).



- A seconda del dispositivo di rete, potrebbe essere necessario registrare il televisore con il dispositivo di rete.
- La qualità dell'immagine potrebbe essere scadente quando si utilizza  Foto dal momento che le immagini possono essere ingrandite a seconda del file. Inoltre, le immagini potrebbero non riempire tutto lo schermo a seconda della loro dimensione e del loro rapporto dimensionale.
- Alcuni file di foto potrebbero richiedere del tempo per essere visualizzati quando si usa  Foto.
- Per visualizzare i file ricevuti da un dispositivo di rete, questi dovranno avere i seguenti formati.
 - Immagini fisse: Formato JPEG
 - Musica Formato MP3 o formato PCM lineare
 - Video: I seguenti formati di file salvati nel server: AVCHD, HDV, MPEG2-PS (che in alcuni casi potrebbe non essere possibile riprodurre)

A seconda del dispositivo di rete, il formato di file potrebbe essere convertito prima del trasferimento. In tali casi, il formato di file dopo la conversione verrà utilizzato per la riproduzione. Per i dettagli, consultare il manuale di istruzioni del dispositivo di rete utilizzato.

In alcuni casi anche i file corrispondenti a uno dei formati di file sopra indicati potrebbero non essere riprodotti.

- Il nome del file e il nome della cartella vengono riconosciuti solo in inglese.

Riprodurre fotografie, musica e video sullo schermo televisivo attraverso dispositivi

– Renderer

Renderer è una caratteristica per riprodurre file di foto, musica e video salvati in dispositivi di rete (fotocamere digitali, telefoni cellulari, ecc.) sul televisore facendo funzionare il dispositivo del controller in questione. Per utilizzare questa caratteristica, è necessario un dispositivo compatibile con il renderer come ad esempio una fotocamera digitale o un telefono cellulare come controller. Consultare anche il manuale di istruzioni fornito con il controller.

- 1 Impostare “Funzione Renderer”, “Controllo di accesso al Renderer” e “Impostazione Renderer” in “Impostazioni di rete” se necessario (pagina 44).
- 2 Riprodurre i file selezionati utilizzando il controller sul televisore.

Il file viene riprodotto sul televisore attraverso la rete collegata.

Utilizzare il controller o il telecomando del televisore per effettuare operazioni durante la riproduzione.



- È possibile registrare della musica di fondo da riprodurre durante una presentazione utilizzando  Photo. Quando si riproduce la musica di fondo, premere **OPTIONS**, quindi selezionare “Aggiungi a presentaz.”.

Controllare la connessione di rete

Inserire i valori necessari (alfanumerici) per il router. Gli elementi che devono essere impostati possono differire, a seconda del Provider dei servizi Internet o del router. Per i dettagli, consultare il manuale di istruzioni fornito dal Provider dei servizi Internet o con il router.

- 1 Premere **HOME**.
- 2 Premere \leftarrow per selezionare "Impostazioni".
- 3 Premere \updownarrow per selezionare "Impostazioni di rete", quindi premere \oplus .
- 4 Selezionare "Rete", quindi premere \oplus .
- 5 Selezionare "Impostazioni indirizzi IP", quindi premere \oplus .
- 6 Selezionare un elemento, quindi prendere \oplus .

Quando si seleziona "DHCP (DNS automatico)"

Andare al punto 7.

Quando si seleziona "DHCP (DNS manuale)"

Impostare "DNS primario"/"DNS secondario" utilizzando \updownarrow/\rightarrow e i tasti numerati.

Quando si seleziona "Manuale"

Impostare i seguenti elementi utilizzando \updownarrow/\rightarrow e i tasti numerati.

- Indirizzo IP
- Subnet Mask
- Gateway predefinito
- DNS primario/DNS secondario

Se il vostro ISP ha delle impostazioni del server proxy specifiche

Premere **OPTIONS**, quindi premere \updownarrow per selezionare "Impostazione Proxy" e premere \oplus . Quindi inserire le impostazioni.

- 7 Premere \oplus .
- 8 Premere \rightarrow per selezionare "Test", quindi premere \oplus .
- 9 Premere \leftarrow/\rightarrow per selezionare "Sì", quindi premere \oplus .

Inizia la diagnosi di rete.

Quando appare il messaggio

"Connessione riuscita.", premere \leftarrow

RETURN più volte per uscire.



Se non appare "Connessione riuscita.", vedere "Ricerca guasti" (pagina 51).

Regolare le impostazioni di visualizzazione del server

Si possono selezionare dei server di rete di casa da visualizzare nel menu Home.

Si possono visualizzare automaticamente fino a 10 server nel menu Home.

- 1 Impostare il server per consentire connessioni dal televisore.
Per i dettagli sulle impostazioni del server, consultare le istruzioni di funzionamento fornite con lo stesso.
- 2 Premere **HOME**.
- 3 Premere \leftarrow/\rightarrow per selezionare "Impostazioni".
- 4 Premere \updownarrow per selezionare "Impostazioni di rete", quindi premere \oplus .
- 5 Selezionare "Impostazioni visualizzazione server", quindi premere \oplus .
- 6 Selezionare il server che si desidera visualizzare nel Menu Home, quindi premere \oplus .
- 7 Selezionare "Sì", quindi premere \oplus .

Se non ci si può collegare alla propria rete di casa

Il televisore può verificare se viene riconosciuto correttamente il server.

- 1 Premere **HOME**.
- 2 Premere \leftarrow/\rightarrow per selezionare "Impostazioni".
- 3 Premere \updownarrow per selezionare "Impostazioni di rete", quindi premere \oplus .
- 4 Selezionare "Diagnostica server", quindi premere \oplus .
- 5 Selezionare "Sì", quindi premere \oplus .
Inizia la diagnosi del server.

Una volta completata la diagnosi del server, appare l'elenco dei risultati della diagnosi.

- 6 Selezionare il server che si desidera confermare, quindi premere \oplus .

Appaiono i risultati diagnostici del server selezionato.

Se i risultati della diagnosi indicano un guasto, cercare le possibili cause e le eventuali soluzioni, e verificare le connessioni e impostazioni.

Per ulteriori dettagli, vedere "Ricerca guasti" (pagina 51).

Uso delle funzioni Menu

Navigazione nel menu TV Home in XMB™

Il XMB™ (XrossMediaBar) è un menu di funzioni BRAVIA e sorgenti di ingresso visualizzate sullo schermo del televisore. Il XMB™ offre un modo semplice per selezionare la programmazione e regolare le impostazioni sul televisore BRAVIA.

- 1 Premere **HOME** per visualizzare il XMB™.

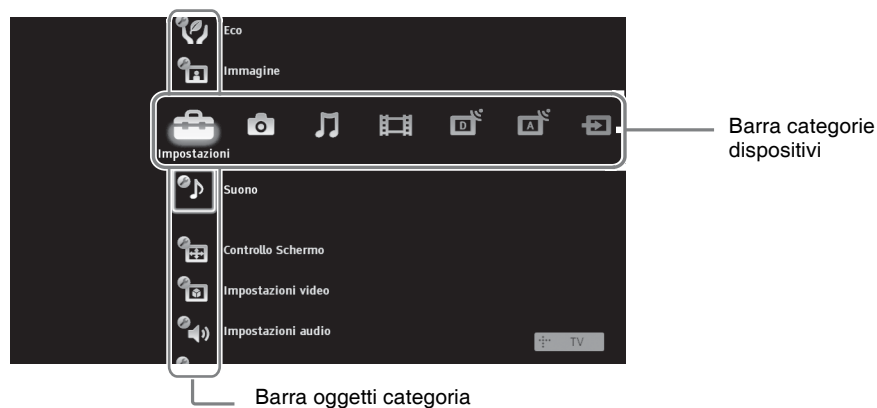

- 2 Premere \leftarrow/\rightarrow per selezionare la categoria.

Icona categorie dispositivi	Descrizione
Impostazioni	Consente di effettuare impostazioni e regolazioni avanzate (pagina 33).
Foto	È possibile visualizzare foto attraverso dispositivi USB o attraverso la rete (pagina 25, 30).
Musica	È possibile ascoltare file di musica attraverso dispositivi USB o attraverso la rete (pagina 25, 30).
Video	È possibile visualizzare file video attraverso dispositivi USB o attraverso la rete (pagina 25, 30).
Digitale	Consente di selezionare un canale digitale, l'Elenco preferiti (pagina 21) o il sistema GUIDE Plus+™ e la Guida di Programmazione Elettronica Digitale (EPG) (pagina 17, 20).
Analogico	Consente di selezionare un canale analogico o l'Elenco preferiti analogico (pagina 21). Per nascondere l'elenco di canali analogici, impostare "Visualizz. Elenco Programmi" - "No" (pagina 40).
Ingressi Esterni	Consente di selezionare apparecchiature collegate al televisore. Per assegnare un nome a un ingresso esterno, vedere "Impostazione AV" (pagina 39).
Rete	È possibile visualizzare "AppliCast" (pagina 29).

- 3 Premere \uparrow/\downarrow per selezionare l'elemento, quindi premere \oplus .
- 4 Seguire le istruzioni sullo schermo.
- 5 Premere **HOME** per uscire.



- Le opzioni regolabili variano in base alla situazione.
- Le opzioni non disponibili appaiono in grigio oppure non vengono visualizzate.

Menu impostazioni televisore



Aggiornamento sistema

È possibile aggiornare il sistema del televisore utilizzando una memoria USB. È possibile ottenere informazioni dal sito Web sotto indicato.

<http://support.sony-europe.com/TV/>



Manuale di istruzioni

Consente di visualizzare il manuale di istruzioni sullo schermo (tranne per i modelli KDL-52V55/56xx, 46V55/56xx, 40V55/56xx, 37V55/56xx, 32V55/56xx).



- L'immagine del Telecomando sul manuale di istruzioni dello schermo può variare per i modelli KDL-46/40/37/32W5720/5730/5740.



Suggerimenti BRAVIA

Indica come utilizzare il televisore (fatta eccezione per i modelli KDL-52V55/56xx, 46V55/56xx, 40V55/56xx, 37V55/56xx, 32V55/56xx).



Orologio/Timer

Timer Speggimento Imposta il televisore in modo che passi automaticamente in modalità standby dopo un certo periodo di tempo.

Quando è attivato "Timer Speggimento", l'indicatore ☺ (Timer) sul lato anteriore del televisore si illumina di arancione.



- Quando il televisore viene spento e riacceso, "Timer Speggimento" viene ripristinato su "No".

Avvio timer Imposta il televisore affinché si accenda automaticamente dalla modalità standby.

Aggiornamento Automatico dell'Orologio Passa in modalità digitale e ottiene l'ora.



Eco

Ripristino Ripristina tutte le impostazioni "Eco" alle impostazioni predefinite.

Risparmio Energia Riduce il consumo elettrico del televisore regolando la retroilluminazione. Quando è selezionato "Immagine Assente" l'immagine viene disattivata e l'indicatore ☒ Immagine Assente sul pannello anteriore del televisore si illumina di verde. L'audio rimane invariato.



Sensore di presenza (solo KDL-46WE5/40WE5) Quando non si rileva nessuna presenza davanti al televisore, questo passa automaticamente in modalità immagine assente. Inoltre, quando non si rileva alcuna presenza dopo 10 min in modalità immagine assente, il televisore passa in modalità standby. In questa modalità il consumo energetico viene ridotto circa del 70 %.

Standby TV per inattività Spegne il televisore quando non viene utilizzato per il periodo di tempo prestabilito.

Gestione Energia PC	Consente di porre il televisore in modalità standby qualora non venga ricevuto un segnale per 30 secondi nell'ingresso PC.
Sens. Luce Amb.	Consente di ottimizzare automaticamente le impostazioni dell'immagine in base alle condizioni di illuminazione dell'ambiente.  <ul style="list-style-type: none"> • Non posizionare oggetti sopra il sensore, la sua funzionalità potrebbe risulterne compromessa. Controllare la posizione del sensore (pagina 14).

Immagine

Destin. Ingressi	Consente di scegliere se applicare le impostazioni comuni oppure realizzare delle impostazioni personalizzate per l'ingresso che si sta utilizzando in quel momento. Comuni Applica impostazioni comuni a tutti gli ingressi in cui "Destin. Ingressi" è impostato su "Comuni". Nome dell'ingresso attuale (ad es. AV1) Consente di applicare delle impostazioni personalizzate all'ingresso.
Modalità Immagine	Impostare una modalità immagine. Le opzioni che possono essere selezionate sono diverse in base alle impostazioni selezionate della scena. Brillante Migliora il contrasto e la nitidezza dell'immagine. Standard Per immagini standard. Consigliato per l'home entertainment. Personale Consente di salvare le importazioni preferite. Cinema Per la visione di film. Adatta alla visione del televisore in ambiente di tipo cinematografico. Foto-Brillante Per la visualizzazione di fotografie. Migliora il contrasto e la nitidezza dell'immagine. Foto-Standard Per la visualizzazione di fotografie. Garantisce la qualità di immagine ottimale per la visualizzazione in casa. Foto-Originale Per la visualizzazione di fotografie. Offre la qualità di immagine utilizzata nelle fotografie sviluppate. Foto-Personale Per la visualizzazione di fotografie. Consente di salvare le importazioni preferite. Sport Offre la qualità di immagine ottimale per la visualizzazione di eventi sportivi. Gioco Visualizzazione ottimale per videogiochi sul televisore. Grafica Offre la qualità di immagine ottimale per la visualizzazione di grafici.
Ripristino	Consente di ripristinare tutte le impostazioni "Immagine" in base alle impostazioni predefinite, tranne "Destin. Ingressi", "Modalità Immagine" e "Impost. avanzate".
Retroillum.	Consente di regolare la luminosità della retroilluminazione.
Contrasto	Consente di aumentare o diminuire il contrasto dell'immagine.
Luminosità	Consente di schiarire o scurire l'immagine.
Colore	Consente di aumentare o diminuire l'intensità del colore.
Tinta	Consente di aumentare o diminuire i toni verdi e rossi.  <ul style="list-style-type: none"> • La "Tinta" può essere regolata esclusivamente per un segnale colore NTSC (per es. videocassette americane).

Temp. Colore	Consente di regolare i toni bianchi dell'immagine.	
	Freddo	Conferisce una tonalità azzurra ai colori bianchi.
	Neutro	Conferisce una tonalità neutra ai colori bianchi.
	Caldo 1/Caldo 2	Conferisce una tonalità rossa ai colori bianchi. "Caldo 2" conferisce una tonalità rossa più intensa rispetto a "Caldo 1".
		<ul style="list-style-type: none"> • "Caldo 1" e "Caldo 2" non sono disponibili quando "Modalità Immagine" è impostata su "Brillante" (o "Foto-Brillante").
Nitidezza	Consente di aumentare o diminuire la nitidezza dell'immagine.	
Riduz. Rumore	Consente di ridurre i disturbi dell'immagine (effetto neve).	
Riduz. Rumore MPEG	Consente di ridurre i disturbi dell'immagine in video compressi MPEG. Risulta efficace quando si sta visualizzando un DVD o una trasmissione digitale.	
Motionflow (tranne per i modelli KDL-52V55/56xx, 46V55/56xx, 40V55/56xx, 37V55/56xx, 32V55/56xx)	Garantisce un movimento delle immagini più fluido e aumenta la nitidezza delle stesse.	
	Alta	Garantisce un movimento delle immagini più fluido ad esempio nei film.
	Standard	Garantisce un movimento delle immagini più fluido. Utilizzare questa impostazione per l'uso standard.
	No	Utilizzare questa impostazione quando le impostazioni "Alta" o "Standard" danno dei disturbi.
		<ul style="list-style-type: none"> • A seconda del video, si potrebbe non percepire l'effetto a livello visivo, anche una volta modificate le impostazioni.
Modalità Film	Consente di ottimizzare la qualità dell'immagine in movimento durante la riproduzione di immagini da DVD o videoregistratore riprese su pellicola, con un aumento della nitidezza dell'immagine e una riduzione dei granelli.	
	Auto 1	Garantisce un movimento delle immagini più fluido rispetto al film originale. Utilizzare questa impostazione per l'uso standard.
	Auto 2	Consente di vedere il film originale esattamente come è.
	No	
		<ul style="list-style-type: none"> • Se l'immagine contiene dei segnali irregolari o un eccesso di disturbi, "Modalità Film" si spegne automaticamente anche se si seleziona "Auto 1" o "Auto 2".
Impost. avanzate	Consente di configurare le impostazioni "Immagine" più dettagliatamente. Queste impostazioni non sono disponibili quando "Modalità Immagine" è impostato su "Brillante" (o "Foto-Brillante").	
	Ripristino	Consente di ripristinare tutte le impostazioni avanzate alle impostazioni predefinite.
	Correzione Nero	Consente di migliorare le zone nere dell'immagine per un contrasto maggiore.
	Ottimizz. contrasto avanz.	Consente di regolare automaticamente "Retroillum." e "Contrasto" alle impostazioni ottimali in base alla luminosità dello schermo. Questa impostazione è particolarmente efficace per le scene con immagini scure, e che migliorerà l'effetto del contrasto delle scene con le immagini più scure.
	Gamma	Regola il bilanciamento fra le zone chiare e quelle scure dell'immagine.
	Autolimitatore di luminosità	Riduce il riverbero in scene dove tutto lo schermo è bianco.
	Bianco Brillante	Enfatizza i colori bianchi.
	Colore Brillante	Consente di rendere i colori più brillanti.
	Bilanciamento bianco	Regola la temperatura di ogni colore.



- In modalità Digitale, per ottimizzare la qualità di ogni segnale, le impostazioni dell'immagine vengono applicate indipendentemente per immagini HD (Alta definizione) ed SD (definizione standard).



Suono

Destin. Ingressi	Consente di scegliere se applicare le impostazioni comuni oppure realizzare delle impostazioni personalizzate per l'ingresso che si sta utilizzando in quel momento.
Comuni	Applica impostazioni comuni a tutti gli ingressi in cui "Destin. Ingressi" è impostato su "Comuni".
Nome dell'ingresso attuale (ad es. AV1)	Consente di applicare delle impostazioni personalizzate all'ingresso.
Modalità Audio	Imposta una modalità audio. "Modalità Audio" include opzioni che si adattano al meglio per il video e le fotografie, rispettivamente. Le opzioni che possono essere selezionate sono diverse in base alle impostazioni selezionate della scena.
Dinamico	Migliora i suoni acuti e i bassi.
Standard	Per un audio standard. Consigliato per l'home entertainment.
Voce nitida	Consente di incrementare la nitidezza della voce.
Ripristino	Consente di ripristinare tutte le impostazioni "Suono" in base alle impostazioni predefinite, tranne "Destin. Ingressi", "Modalità Audio" e "Doppio Audio".
Acuti	Consente di regolare i suoni alti.
Bassi	Consente di regolare i suoni gravi.
Bilanciamento	Aumenta il livello dell'altoparlante sinistro o destro.
Volume Autom.	Mantiene un livello di volume costante in tutti i programmi e durante la pubblicità (per es. gli spot pubblicitari tendono ad avere un volume più alto dei programmi).
Offset volume	Consente di regolare il livello del volume dell'ingresso corrente relativamente agli altri ingressi, quando "Destin. Ingressi" viene impostato sul nome dell'ingresso attuale (ad es. AV1).
Surround	Consente di selezionare l'effetto adeguato di surround a seconda del genere di programma televisivo (film, sport, musica, ecc.) o videogioco. Le opzioni che possono essere selezionate sono diverse in base alle impostazioni "Selezione scena".
S-FORCE Front Surround	Offre degli effetti di surround che consentono di sfruttare l'audio surround multi-canale virtuale solo con i due altoparlanti integrati del televisore.
Cinema	Offre degli effetti di surround simili ai sistemi audio di alto livello che si trovano nei cinema.
Musica	Offre degli effetti di surround che vi faranno sentire circondati dal suono come in una sala concerti.
Sport	Offre degli effetti di surround che vi faranno sentire come nel mezzo di un evento sportivo dal vivo.
Gioco	Offre degli effetti di surround che migliorano l'audio dei videogiochi.
No	Converte e riproduce audio multi-canale in audio a 2 canali. Nel caso di altri formati audio, viene riprodotto l'audio originale.
Enfasi vocale	Regola il livello del volume delle voci umane. Ad esempio, se la voce di un presentatore del telegiornale non è molto chiara, si può attivare questa impostazione per aumentare il volume della voce. Diversamente, se si sta guardando un programma sportivo, si può disattivare questa impostazione per attenuare la voce del commentatore.
Ottimizzazione audio	Migliora i suoni ad alta frequenza.

Booster Audio	Garantisce un suono più pieno per un maggiore impatto, enfatizzando i livelli degli acuti e dei bassi.
Doppio Audio	Imposta l'audio dall'altoparlante per una trasmissione bilingue.
Stereo/Mono	Per trasmissioni stereo.
A/B/Mono	Per trasmissioni bilingue, selezionare “A” per il canale audio 1, “B” per il canale audio 2, o “Mono” per il canale mono, se disponibile.
	 <ul style="list-style-type: none"> • Per altre apparecchiature collegate al televisore, impostare “Doppio Audio” su “Stereo”, “A”, o “B”.



Controllo Schermo (per ingressi diversi da un PC)

Destin. Ingressi	Consente di scegliere se applicare le impostazioni comuni oppure realizzare delle impostazioni personalizzate per l'ingresso che si sta utilizzando in quel momento.
Comuni	Applica impostazioni comuni a tutti gli ingressi in cui “Destin. Ingressi” è impostato su “Comuni”.
Nome dell'ingresso attuale (ad es. AV1)	Consente di applicare delle impostazioni personalizzate all'ingresso.
Formato Schermo	Vedere “Consente di modificare manualmente il formato dello schermo” (pagina 16).
Auto Formato	Cambia automaticamente “Formato Schermo” per adattarsi al segnale di trasmissione. Se si desidera utilizzare l'impostazione specificata in “Formato Schermo”, selezionare “No”.
4:3 Predefinito	Imposta il formato dello schermo predefinito per trasmissioni in 4:3.
Smart	Visualizza le trasmissioni tradizionali in 4:3 simulando l'effetto wide screen.
4:3	Visualizza le trasmissioni tradizionali in 4:3 nelle proporzioni corrette.
No	Utilizza le impostazioni indicate in “Formato Schermo”.
Area Schermo	Consente di regolare l'area di visualizzazione dell'immagine.
Auto	Cambia automaticamente l'area di visualizzazione più adeguata.
Pixel pieno	Visualizza le immagini nelle loro dimensioni originali quando parti delle stesse vengono tagliate.
+1	Consente di visualizzare le immagini nel formato originale.
Normale	Consente di visualizzare le immagini nel formato raccomandato.
-1/-2	Ingrandisce l'immagine in modo che i bordi rimangano al di fuori dell'area di visualizzazione visibile.
	 <ul style="list-style-type: none"> • Queste opzioni possono cambiare a seconda dell'input che viene visualizzato.
Spostamento Orizz.	Consente di regolare la posizione orizzontale dell'immagine.
Spostamento Vert.	Consente di regolare l'ampiezza verticale dell'immagine quando “Formato Schermo” è impostato su “Smart”, “Zoom” o “14:9”.
Ampiezza Verticale	Consente di regolare l'ampiezza verticale dell'immagine quando “Formato Schermo” è impostato su “Smart”.



Controllo Schermo (per ingresso PC)

Regolazione Automatica	Consente di regolare automaticamente la posizione di visualizzazione, la fase e la densità dell'immagine quando il televisore riceve un segnale di ingresso dal PC collegato. ☼ • “Regolazione Automatica” potrebbe non funzionare correttamente con alcuni segnali di ingresso. In tali casi, regolare manualmente “Fase”, “Pitch”, “Spostamento Orizz.”, e “Spostamento Vert.”.
Ripristino	Ripristina tutte le impostazioni alle impostazioni predefinite.
Fase	Consente di regolare la fase quando lo schermo presenta sfarfallamento.
Pitch	Consente di regolare la densità quando l'immagine presenta strisce verticali indesiderate.
Spostamento Orizz.	Consente di regolare la posizione orizzontale dell'immagine.
Spostamento Vert.	Consente di regolare la posizione verticale dell'immagine.
Formato Schermo	Imposta “Formato Schermo” per la visualizzazione di immagini dal PC.
	Normale Visualizza l'immagine nella sua dimensione originale.
	Intero 1 Consente di ingrandire l'immagine per riempire l'area di visualizzazione verticale, mantenendo le sue proporzioni originali.
	Intero 2 Consente di ingrandire l'immagine per riempire l'area di visualizzazione.



Impostazioni video

Sistema colore	Imposta il sistema di colore (“Auto”, “PAL”, “SECAM”, “NTSC3.58”, o “NTSC4.43”) in base al segnale in entrata dalla sorgente di ingresso.
-----------------------	---



Impostazioni audio

Altoparlante	Altoparlante TV	Attiva ed emette l'audio del televisore dagli altoparlanti dello stesso.
	Sistema Audio	Disattiva gli altoparlanti del televisore ed emette l'audio dello stesso da un'apparecchiatura audio esterna collegata alle prese/jack di uscita audio del televisore.
Uscita audio	Variabile	Quando si utilizza un sistema audio esterno, il livello del volume dall'uscita audio si può controllare utilizzando il telecomando del televisore.
	Fissa	L'uscita audio del televisore è fissa. Utilizzare il controllo volume del ricevitore audio per regolare il volume (e altre impostazioni audio) attraverso l'impianto audio.
Impostazioni cuffie	Connessione diffusori	Attiva/disattiva gli altoparlanti integrati nel televisore quando si collegano delle cuffie allo stesso.
	Volume	Regola il volume delle cuffie quando “ Connessione diffusori” è impostato su “No”.
	Doppio Audio	Imposta l'audio delle cuffie per una trasmissione bilingue.
Uscita ottica	Imposta il segnale audio emesso dal jack DIGITAL AUDIO OUT (OPTICAL) del televisore. Impostare su “Auto”, quando si collegano delle apparecchiature compatibili con il sistema Dolby Digital. Impostare su “PCM”, quando si collegano delle apparecchiature non compatibili con il sistema Dolby Digital.	



Impostazione

Avvio Automatico USB	<p>Avvia automaticamente la riproduzione delle foto quando il televisore è acceso e si collega una fotocamera digitale o un altro dispositivo di salvataggio di file di foto alla porta USB e viene acceso.</p> <p></p> <ul style="list-style-type: none"> • La riproduzione non viene avviata automaticamente se il televisore viene acceso dopo aver collegato la fotocamera digitale o un altro dispositivo alla porta USB.
Avvio rapido	<p>Il televisore si accende più velocemente del normale se si usa il telecomando per l'accensione. Tuttavia, il consumo energetico in modalità standby è di 20 W più elevato del normale. Si possono impostare sino a 3 zone orarie su 5.</p>
Impostazione AV	<p>Consente di assegnare un'icona alle apparecchiature collegate alle prese/jack laterali e posteriori. L'icona e il nome appaiono brevemente sullo schermo quando si seleziona l'apparecchiatura.</p> <p>1 Premere per selezionare la fonte di ingresso desiderata, quindi premere .</p> <p>Salta input AV Per ogni ingresso, imposta se visualizzare o meno sul Menu Home o in una lista di ingressi che appare quando si preme .</p> <p>Auto Visualizza l'icona e il nome solo quando l'apparecchiatura è collegata (tranne per gli ingressi AV1 o AV2).</p> <p>Mostra sempre Visualizza sempre l'icona e il nome indipendentemente dal fatto che l'apparecchiatura sia collegata o meno.</p> <p>Salta Non visualizza l'icona e il nome anche se l'apparecchiatura è collegata.</p> <p>2 Premere per assegnare un'icona e un nome.</p> <p>Etichetta input AV Utilizzare i nomi predefiniti per assegnare un nome alle apparecchiature collegate. Consente di creare il proprio nome quando si seleziona "Modifica".</p> <p>Modifica Consente di modificare il nome nello schermo di modifica e scegliere l'icona adeguata.</p>
Ingresso AV2	<p>Consente di impostare un segnale da immettere attraverso la presa contrassegnata AV2 sul retro del televisore.</p> <p>Auto Consente di commutare automaticamente tra i segnali ingresso RGB input, S video, Composito in base al segnale di ingresso.</p> <p>RGB Consente di immettere il segnale RGB.</p> <p>S Video Consente di immettere il segnale S Video.</p> <p>Composito Consente di immettere il segnale video Composito.</p>
Uscita AV2	<p>Consente di impostare un segnale da emettere attraverso la presa AV2. Qualora si colleghi un videoregistratore o un'altra apparecchiatura di registrazione alla presa AV2, è possibile registrare da apparecchiature collegate ad altre prese del televisore.</p> <p></p> <ul style="list-style-type: none"> • Questa funzione può essere soggetta a limitazioni a seconda dell'ingresso che viene visualizzato. <p>TV Emette programmi televisivi.</p> <p>AV1 Emette segnali da apparecchiature collegate alla presa AV1.</p> <p>AV3 Emette segnali da apparecchiature collegate alla presa AV3.</p> <p>Auto Emette ciò che viene visualizzato sullo schermo (fatta eccezione per segnali provenienti dalle prese COMPONENT IN, HDMI IN1, 2, 3, o 4, e dalle prese PC IN .</p>

Impostazione HDMI	Consente al televisore di comunicare con le apparecchiature compatibili con la funzione Controllo per HDMI, e collegate alle prese/jack del televisore. Si noti che le impostazioni di comunicazione devono essere effettuate anche sulle apparecchiature collegate.
Controllo per HDMI	Stabilisce se collegare o meno il funzionamento del televisore e delle apparecchiature collegate compatibili con Controllo per HDMI. Quando viene impostato su “Sì”, sono disponibili le seguenti funzioni. Se l'apparecchiatura specifica Sony compatibile con Controllo per HDMI viene collegata, questa impostazione viene applicata all'apparecchiatura collegata in modo automatico quando “Controllo per HDMI” viene impostato su “Sì” utilizzando il televisore.
Spegnim.Autom. Dispositivi	Quando questo è impostato su “Sì”, le apparecchiature collegate compatibili con Controllo per HDMI si spengono quando si spegne il televisore.
Accensione Autom. TV	Quando questo è impostato su “Sì”, il televisore si accende quando si accendono le apparecchiature collegate compatibili con Controllo per HDMI.
Controllo Tuner Box	Se si imposta su “Avanzato”, è possibile selezionare un canale preselezionato nell'apparecchiatura collegata utilizzando il telecomando del televisore.
Elenco Dispositivi HDMI	Visualizza un elenco delle apparecchiature collegate compatibili con Controllo per HDMI.
	 <ul style="list-style-type: none"> • Non si può utilizzare “Controllo per HDMI” se il funzionamento del televisore è collegato al funzionamento di un sistema audio compatibile con Controllo per HDMI.
Avvio Automatico	È possibile avviare l'impostazione iniziale comparsa la prima volta che è stato collegato il televisore e selezionare la lingua e il paese/regione, oppure preselezionare di nuovo tutti i canali disponibili. Anche se le impostazioni sono state effettuate alla prima connessione del televisore, potrebbe essere necessario modificare le impostazioni in caso di un trasloco, oppure per cercare nuovi canali.
Lingua	Imposta la lingua visualizzata negli schermi del menu.
Informazioni prodotto	Visualizza le informazioni relative al prodotto del televisore.
Impostazioni di fabbrica	Consente di ripristinare tutte le impostazioni in base a quelle predefinite, fatta eccezione per le impostazioni “Preferiti” e i dati preimpostati del programma. Una volta completato questo processo verrà visualizzato lo schermo di impostazione iniziale. Completando la preselezione automatica nell'impostazione iniziale vengono ripristinate le impostazioni che non sono state ripristinate da “Impostazioni di fabbrica”. Per conservare queste impostazioni, saltare la “Auto Preselezione”.



Impostazione Analogica

Visualizz. Elenco Programmi	Selezionare “No” per nascondere l'elenco dei canali analogici da XMB™ (XrossMediaBar).
Tasto funz.diretta	Quando “Tasto funz.diretta” è impostato su “Sì”, è possibile selezionare un canale analogico utilizzando un tasto numerico prestabilito (0 – 9) sul telecomando.  <ul style="list-style-type: none"> • Quando “Tasto funz.diretta” è impostato su “Sì”, non è possibile selezionare i canali dal 10 in su inserendo due cifre con il telecomando.
Impostazione Preferiti	Aggiunge canali a un Elenco preferiti. Per ripristinare i canali preferiti, selezionare “– –”.
Auto Preselezione	Consente di preselezionare tutti i canali analogici disponibili. È possibile sintonizzare di nuovo il televisore dopo un trasloco, oppure per cercare nuovi canali.



Ordinamento Programmi	<p>Consente di modificare l'ordine in cui i canali analogici vengono memorizzati sul televisore.</p> <ol style="list-style-type: none"> 1 Premere ⇄ per selezionare il canale che si desidera spostare in una nuova posizione, quindi premere ⊕. 2 Premere ⇄ per selezionare la nuova posizione da assegnare al canale, quindi premere ⊕.
Nome Programmi	<p>Consente di assegnare un nome di propria scelta a un canale, utilizzando fino a cinque lettere o numeri. Il nome appare brevemente sullo schermo quando si seleziona il canale. (I nomi per i canali vengono generalmente presi automaticamente da Testo (se è disponibile).)</p> <ol style="list-style-type: none"> 1 Premere ⇄ per selezionare il canale che si desidera rinominare, quindi premere ⊕. 2 Premere ⇄ per selezionare la lettera o il numero desiderati (“_” per uno spazio vuoto), quindi premere ⇄. <p>Se si inserisce un carattere sbagliato</p> <p>Premere ⇄ per selezionare il carattere errato. Quindi, premere ⇄ per selezionare il carattere corretto.</p> <ol style="list-style-type: none"> 3 Ripetere il punto 2 fino a quando si finisce di inserire il nome. 4 Premere ⊕ per uscire dalla procedura di assegnazione del nome.
Immagine intelligente	<p>Acceso con spia Consente di ridurre automaticamente i disturbi dell'immagine. La barra di livello del segnale viene visualizzata quando si cambia il canale o quando il display passa da uno schermo di ingresso a un programma televisivo.</p> <p>Sì Consente di ridurre automaticamente i disturbi dell'immagine.</p> <p>No Consente di disattivare la funzione “Immagine intelligente”.</p>
Programmazione Manuale	<p>Per preimpostare un canale, premere PROG +/- per selezionare il numero di programma, prima di selezionare “Nome”, “AFT”, “Filtro Audio”, “Salta”, “Decoder”, o “LNA”. Non è possibile selezionare un numero di programma impostato su “Salta” (pagina 42).</p> <p>Programma/Sistema/Canale Consente di preimpostare i canali dei programmi manualmente.</p> <ol style="list-style-type: none"> 1 Premere ⇄ per selezionare “Programma”, quindi premere ⊕. 2 Premere ⇄ per selezionare il numero di programma che si desidera preselezionare manualmente (per la preselezione di un videoregistratore, selezionare il canale 00), quindi premere ⊕. 3 Premere ⇄ per selezionare “Sistema”, quindi premere ⊕. 4 Premere ⇄ per selezionare uno dei seguenti sistemi di trasmissione televisiva, quindi premere ⊕. B/G: Per le nazioni/regioni dell'Europa occidentale I: Per il Regno Unito D/K: Per le nazioni/regioni dell'Europa orientale L: Per la Francia 5 Premere ⇄ per selezionare “Canale”, quindi premere ⊕. 6 Premere ⇄ per selezionare “S” (per i canali via cavo) o “C” (per i canali terrestri), quindi premere ⇄. 7 Programmare i canali come descritto di seguito: Se non si conosce il numero di canale (Frequenza) Premere ⇄ per ricercare il canale successivo disponibile. La ricerca si ferma quando viene trovato un canale. Per continuare la ricerca, premere ⇄. Se si conosce il numero di canale (Frequenza) Utilizzare i tasti numerici per inserire il numero del canale della trasmissione desiderata o il numero del canale del videoregistratore. 8 Premere ⊕ per passare a “Conferma”, quindi premere ⊕. Ripetere la procedura sopra descritta per preselezionare altri canali manualmente.

Nome	Consente di assegnare un nome di propria scelta a un canale selezionato. Il nome appare brevemente sullo schermo quando si seleziona il canale. Per immettere dei caratteri, attenersi alle fasi 2 - 4 in “Nome Programmi” (pagina 41).
AFT	Consente di eseguire la sintonizzazione di precisione manuale del numero di programma selezionato, qualora una leggera regolazione possa ottimizzare la qualità dell'immagine. Quando si seleziona “SI”, le sintonizzazioni di precisione vengono effettuate automaticamente.
Filtro Audio	Nelle trasmissioni monofoniche, consente di migliorare l'audio di ogni singolo canale in caso di distorsione (generalmente impostato su “No”).  <ul style="list-style-type: none"> • Se si seleziona “Bassa” o “Alta” non sarà possibile ricevere in modalità stereo o doppio audio.
Salta	Consente di saltare i canali analogici inutilizzati premendo PROG +/- per selezionare i canali. Per selezionare i canali che si è programmato di saltare, utilizzare i relativi tasti numerici.
LNA	Consente di migliorare la qualità dell'immagine del canale (disturbi dell'immagine) quando il segnale di trasmissione è particolarmente debole.
Conferma	Consente di salvare le modifiche operate sulle impostazioni “Programmazione Manuale”.



Impostazione Digitale

Impostazione sottotitoli	Impostazione Sottotitoli	Se si seleziona “Sottotitoli per non Udenti”, unitamente ai sottotitoli potranno essere visualizzati anche alcuni ausili visivi (se tali ausili visivi sono disponibili).
	Lingua preferita	Consente di selezionare la lingua dei sottotitoli.
Impostazione audio	Tipo Audio	Quando è selezionato “Sottotitoli per non Udenti” consente di passare alla trasmissione con sottotitoli per non udenti.
	Lingua preferita	Imposta la lingua da utilizzare per un programma. Alcuni canali digitali possono trasmettere numerose lingue audio per un programma.
	Commento Audio	Consente di ottenere un commento audio (narrazione) delle informazioni visive, quando sono disponibili tali informazioni.
	Livello mix	Consente di regolare i livelli dell'audio principale del televisore e del “Commento Audio”.
	Gamma Dinamica	Consente di compensare le differenze del livello audio tra i vari canali (solo per audio Dolby Digital).  <ul style="list-style-type: none"> • L'effetto potrebbe non funzionare o potrebbe variare a seconda del programma, indipendentemente dall'impostazione di “Gamma Dinamica”.
	Livello audio MPEG	Regola il livello audio del MPEG.
Sintonia Digitale	Preselezione Digitale Automatica	Consente di preselezionare i canali digitali disponibili. È possibile sintonizzare di nuovo il televisore dopo un trasloco, oppure per cercare nuovi canali.

Ordinamento Programmi	<p>Consente di rimuovere o modificare l'ordine dei canali digitali salvati nel televisore.</p> <ol style="list-style-type: none"> 1 Premere ⇄ per selezionare il canale che si desidera rimuovere o spostare in una nuova posizione. 2 Rimuovere o modificare l'ordine dei canali digitali nel modo seguente: Per rimuovere un canale digitale Premere ⊕. Dopo la comparsa di un messaggio di conferma, premere ⇄ per selezionare "Sì", quindi premere ⊕. Per modificare l'ordine dei canali digitali Premere ⇄, quindi premere ⇄ per selezionare la nuova posizione per il canale e premere ⇄. 3 Premere  RETURN.
Preselezione Digitale Manuale	<p>Consente di preselezionare i canali digitali manualmente. Questa funzione è disponibile quando "Preselezione Digitale Automatica" è impostata su "Antenna".</p> <ol style="list-style-type: none"> 1 Utilizzare i tasti numerici per inserire il numero del canale che si desidera preselezionare, oppure premere ⇄. 2 Una volta individuati i canali disponibili, premere ⇄ per selezionare il canale che si desidera memorizzare, quindi premere ⊕. 3 Premere ⇄ per selezionare il numero del programma che si desidera memorizzare per il nuovo canale, quindi premere ⊕. <p>Ripetere la procedura sopra descritta per preselezionare altri canali.</p>
LNA	<p>Consente di migliorare la qualità dell'immagine del canale (disturbi dell'immagine) quando il segnale di trasmissione è particolarmente debole.</p>
Display radio	<p>Visualizza lo sfondo dello schermo quando si ascolta una trasmissione radio. È possibile selezionare il colore dello sfondo dello schermo, visualizzare un colore a caso o visualizzare una presentazione di foto (pagina 25, 30). Per eliminare temporaneamente lo sfondo dello schermo, premere un tasto qualsiasi.</p>
Blocco Programmi	<p>Consente di impostare limitazioni di età per la visualizzazione. Per visualizzare qualsiasi programma classificato per età superiori all'età specificata, inserire il codice PIN corretto.</p>
Codice PIN	<p>Inserire il codice PIN per attivare "Blocco Programmi". È anche possibile modificare il codice PIN.</p> <p></p> <ul style="list-style-type: none"> • Il codice PIN 9999 viene sempre accettato.
Impostazione Tecnica	<p>Aggiornamento Automatico Servizi Consente al televisore di rilevare e memorizzare servizi digitali quando divengono disponibili.</p> <p>Aggiornamento sistema Consente al televisore di ricevere automaticamente aggiornamenti software a titolo gratuito attraverso l'antenna/il cavo esistente (quando vengono emessi). Si consiglia di lasciare sempre l'impostazione su "Sì".</p> <p>Informazioni di Sistema Consente di visualizzare la versione corrente del software e il livello del segnale.</p> <p>Fuso Orario Consente di selezionare manualmente la zona oraria di appartenenza, qualora sia diversa dall'impostazione predefinita per il paese/regione di appartenenza.</p> <p>Ora Legale Automatica Selezionare "Sì" per cambiare automaticamente dall'ora legale a quella solare in base al calendario.</p> <p>Cambio automatico del Servizio Selezionare "Sì" per cambiare automaticamente il canale quando l'emittente della trasmissione del programma che si sta vedendo a un canale diverso.</p> <p>Guida Programmi (solo quando GUIDE Plus+ è disponibile) È possibile cambiare GUIDE (Guida Sony o GUIDE Plus+). Si può cambiare la Guida Sony con il programma GUIDE Plus+ (pagina 17, 20).</p>

Impostazione Modulo CA	Consente di accedere a un servizio televisivo a pagamento una volta ottenuto un Modulo di accesso condizionale (CAM) e una scheda di visualizzazione. Vedere la posizione della presa  (PCMCIA) (pagina 22).
-------------------------------	---



Impostazioni di rete

Rete	Impostazioni indirizzi IP	<p>Manuale Consente di regolare le impostazioni di rete in base al proprio ambiente di rete.</p> <hr/> <p>DHCP (DNS manuale) Acquisisce automaticamente le impostazioni di rete tranne le impostazioni del server DNS. È possibile impostare manualmente i parametri DNS.</p> <hr/> <p>DHCP (DNS automatico) Acquisisce automaticamente le impostazioni di rete attraverso la funzione Dynamic Host Configuration Protocol del server del router o del provider dei servizi Internet.</p> <hr/> <p>Test Verifica se la rete è collegata correttamente.</p> <hr/> <p>Indirizzo IP/ Subnet Mask/ Gateway predefinito/DNS primario/DNS secondario È necessario configurare ogni elemento quando “Manuale” è selezionato in “Impostazioni indirizzi IP”. Quando “DHCP (DNS manuale)” è selezionato, assicurarsi di inserire manualmente gli indirizzi del server “DNS primario” e “DNS secondario”.</p> <hr/> <p>Indirizzo MAC Visualizza “Indirizzo MAC”, che è un identificatore fisso e unico a livello generale di un dispositivo di rete.</p>
Impostazioni visualizzazione server		Visualizza l'elenco dei server connessi e consente di selezionare il server che si desidera visualizzare nel Menu Home.
Diagnostica server		Verifica se il televisore si può collegare a ogni server nella rete domestica.
Funzione Renderer		Consente la riproduzione di file di foto/musica/video sul televisore attraverso altri dispositivi di controllo nella rete, come ad esempio una fotocamera digitale o un telefono cellulare.
Controllo di accesso al Renderer		Consente di specificare il controller accessibile dal televisore. Quando questo parametro è impostato su “Sì”, è possibile riprodurre file Foto/Musica/Video sul televisore utilizzando il controller.
Impostazione Renderer	Permesso di accesso automatico	Permette di selezionare se consentire l'accesso automatico al televisore quando un dispositivo di rete accede per la prima volta allo stesso.
	Nome Renderer	Consente di impostare il nome del televisore da visualizzare nel controller.

Istallazione degli accessori (staffa per il montaggio a parete)

Ai Clienti:

Per la protezione del prodotto e per motivi di sicurezza, Sony consiglia caldamente di far realizzare l'installazione del televisore da rivenditori Sony o distributori autorizzati. Non cercare di installare il televisore da soli.

Ai rivenditori e distributori Sony:

Prestare particolare attenzione alle misure di sicurezza durante l'installazione, manutenzione periodica e revisione del presente prodotto.

Il televisore si può installare utilizzando la SU-WL500 staffa per l'installazione a parete (venduta separatamente).

- Prendere come riferimento le Istruzioni fornite con la staffa per il montaggio a parete per effettuare l'installazione correttamente.
- Fare riferimento a "Rimozione del supporto da tavolo dal televisore" (pagina 7).
- Fare riferimento a "Tabella delle dimensioni per l'installazione del televisore" (pagina 46).
- Fare riferimento a "Schema/tabella della posizione delle viti e del gancio" (pagina 47).



- Collocare il televisore sul supporto da tavolo, mentre si fissa il gancio di montaggio.

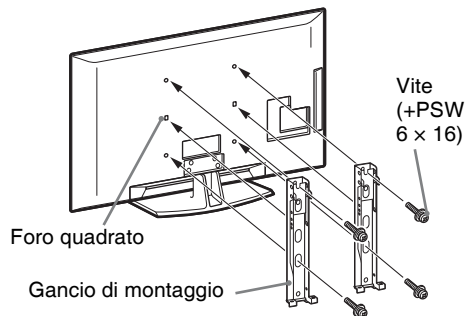

Per l'installazione di questo prodotto è necessaria una certa esperienza, soprattutto per stabilire la resistenza del muro per sostenere il peso del televisore. Affidare il lavoro di collocazione di questo prodotto a parete a rivenditori Sony o a distributori autorizzati e prestare l'attenzione necessaria alla sicurezza durante l'installazione. Sony non assume alcuna responsabilità in caso di danni o ferite causate da una gestione non adeguata o da un'installazione scorretta.

Tabella delle dimensioni per l'installazione del televisore

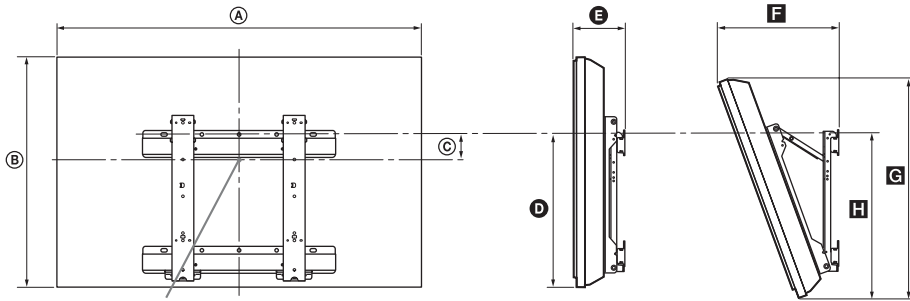

Punto centrale dello schermo

Unità: cm

Nome del modello	Dimensioni dello schermo		Dimensioni del centro dello schermo	Lunghezza per ogni angolo di montaggio				
				Angolo (0°)		Angolo (20°)		
	A	B	C	D	E	F	G	H
KDL-52V55/56xx	126,2	82,2	3,9	47,8	16,9	40,7	77,8	51,5
KDL-46V55/56xx	112,3	72,3	8,4	47,1	15,0	35,8	68,5	50,2
KDL-46W55/57xx	112,3	72,5	8,4	47,1	15,0	35,9	68,6	50,3
KDL-46WE5	112,3	72,5	8,4	47,1	16,7	37,6	68,6	50,9
KDL-40V55/56xx	98,7	63,6	12,2	46,3	14,7	32,8	60,4	49,3
KDL-40W55/57xx	98,7	63,8	12,2	46,3	14,7	33,0	60,4	49,3
KDL-40WE5	98,7	63,8	12,2	46,3	16,4	34,7	60,4	49,9
KDL-40E55xx	101,6	64,3	12,2	45,1	14,8	33,8	61,1	48,5
KDL-37V55/56xx	91,7	60,0	14,0	46,3	14,5	31,4	57,0	49,3
KDL-37W55/57xx	91,7	60,2	14,0	46,3	14,5	31,6	57,0	49,3
KDL-32V55/56xx	79,8	53,6	17,2	46,3	14,3	29,1	51,1	49,2
KDL-32W55/57xx	79,8	53,7	17,2	46,3	14,3	29,2	51,1	49,2
KDL-32E55xx	82,7	53,9	17,2	45,1	14,5	29,9	51,3	48,3

I numeri nella tabella sopra possono essere leggermente diversi a seconda dell'installazione.

ATTENZIONE

Il muro su cui verrà installato il televisore dovrà essere in grado di sostenere un peso almeno quattro volte superiore a quello del televisore stesso. Fare riferimento a "Caratteristiche tecniche" (pagina 48) per conoscerne il peso.

Schema/tabella della posizione delle viti e del gancio

Nome del modello	Posizione delle viti	Posizione del gancio
KDL-52V55/56xx	d, g	b
KDL-46V55/56xx	d, g	b
KDL-46W55/57xx	d, g	b
KDL-46WE5	d, g	b
KDL-40V55/56xx	d, g	b
KDL-40W55/57xx	d, g	b
KDL-40WE5	d, g	b
KDL-40E55xx	d, g	b
KDL-37V55/56xx	d, g	b
KDL-37W55/57xx	d, g	b
KDL-32V55/56xx	e, g	c
KDL-32W55/57xx	e, g	c
KDL-32E55xx	e, g	c

Posizione delle viti

Quando si installa il gancio di montaggio sul televisore

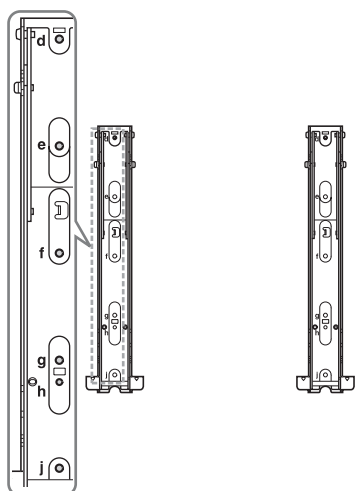





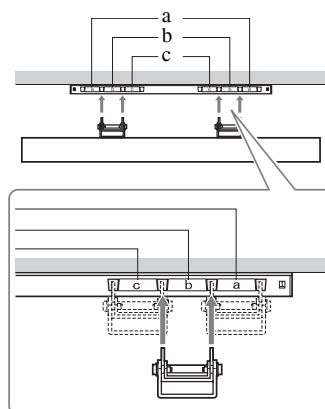



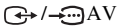





Posizione del gancio

Quando si installa il televisore sulla staffa della base.



Caratteristiche tecniche

Sistema	
Sistema pannello	Pannello LCD (Display Cristalli Liquidi)
Sistema televisivo	Analogico: In base alla nazione/regione selezionata: B/G/H, D/K, L, I Digitale: DVB-T/DVB-C
Sistema Colore/Video	Analogico: PAL, PAL60 (solo ingresso video), SECAM, NTSC3.58, NTSC4.43 (solo ingresso video) Digitale: MPEG-2 MP@ML/HL, H.264/MPEG-4 AVC MP/HP@L4
Copertura dei canali	Analogico: VHF: E2-E12/UHF: E21-E69/CATV: S1-S20/HYPER: S21-S41 D/K: R1-R12, R21-R69/L: F2-F10, B-Q, F21-F69/I: UHF B21-B69 Digitale: VHF/UHF
Uscita audio	10 W + 10 W
Jack di entrata/uscita	
Cavo antenna	Terminale esterno 75 ohm per VHF/UHF
 AV1	connettore scart a 21 pin (standard CENELEC) per ingresso audio/video, ingresso RGB e uscita audio/video TV.
 AV2	Connettore scart a 21 pin (standard CENELEC) per ingresso di segnali audio/video, ingresso RGB e uscita audio/video selezionabile.
 COMPONENT IN	Formati supportati: 1080p, 1080i, 720p, 576p, 576i, 480p, 480i Y: 1 Vp-p, 75 ohm, 0,3V sincron negativa/Pb/Cb: 0,7 Vp-p, 75 ohm/ Pr/Cr: 0,7 Vp-p, 75 ohm
 COMPONENT IN	Ingresso audio (connettori fono)
HDMI IN1, 2, 3, 4	Video: 1080/24p, 1080p, 1080i, 720p, 576p, 576i, 480p, 480i Audio: PCM lineare due canali: 32, 44,1 e 48 kHz, 16, 20 e 24 bit, Dolby Digital Ingresso audio analogico (mini-jack) (solo HDMI IN1) Ingresso PC (pagina 50)
 AV3	Ingresso video (connettore fono)
 AV3	Ingresso audio (connettori fono)
 DIGITAL AUDIO OUT (OPTICAL)	Connettore ottico digitale (PCM lineare due canali, Dolby Digital)
 -	Uscita audio (connettori fono)
 PC IN	Ingresso PC (15-pin D-sub) (pagina 50) G: 0,7 Vp-p, 75 ohm, non Sincron su Verde/B: 0,7 Vp-p, 75 ohm/ R: 0,7 Vp-p, 75 ohm/HD: 1-5 Vp-p/VD: 1-5 Vp-p  Ingresso audio del PC (minijack)
 ψ	Porta USB
	Connettore cuffia
	Alloggiamento CAM (Conditional Access Module, modulo di accesso condizionale)
 LAN	Connettore 10BASE-T/100BASE-TX (A seconda del sistema operativo della rete, la velocità di connessione può variare. Il livello di comunicazione e la qualità di comunicazione 10BASE-T/100BASE-TX non sono garantiti per questo televisore.)

Nome del modello		KDL-52V55/56xx	KDL-46V55/56xx, 46W55/57xx, 46WE5	KDL-40V55/56xx, 40W55/57xx, 40WE5, 40E55xx	KDL-37V55/56xx, 37W55/57xx	KDL-32V55/56xx, 32W55/57xx, 32E55xx
Alimentazione e altro						
Requisiti di alimentazione		220 V – 240 V AC, 50 Hz				
Dimensioni dello schermo (misurate in diagonale)		52 pollici (circa 132,2 cm)	46 pollici (circa 116,8 cm)	40 pollici (circa 101,6 cm)	37 pollici (circa 93,98 cm)	32 pollici (circa 81,28 cm)
Risoluzione schermo		1.920 punti (orizzontale) × 1.080 linee (verticale)				
Potenza assorbita	in modalità "Casa"/ "Standard"	195 W	162 W (KDL-46V55/56xx) 172 W (KDL-46W55/57xx) 98 W (KDL-46WE5)	137 W (KDL-40V55/56xx) 131 W (KDL-40W55/57xx, 40E55xx) 88 W (KDL-40WE5)	132 W (KDL-37V55/56xx) 140 W (KDL-37W55/57xx)	89 W (KDL-32V55/56xx) 81 W (KDL-32W55/57xx, 32E55xx)
	in modalità "Negozio"/ "Brillante"	257 W	206 W (KDL-46V55/56xx) 221 W (KDL-46W55/57xx) 141 W (KDL-46WE5)	179 W (KDL-40V55/56xx) 172 W (KDL-40W55/57xx, 40E55xx) 121 W (KDL-40WE5)	169 W (KDL-37V55/56xx) 179 W (KDL-37W55/57xx)	109 W (KDL-32V55/56xx) 99 W (KDL-32W55/57xx, 32E55xx)
Potenza assorbita in modalità standby*		0,17 W (17 W quando "Avvio rapido" è impostato su "SI")				
Accessori forniti		Vedere "Controllare gli accessori" (pagina 4).				
Accessori opzionali	Staffa di montaggio a parete	SU-WL500				

Nome del modello		KDL-52V55/56xx	KDL-46V55/56xx, 46W55/57xx, 46WE5	KDL-40V55/56xx, 40W55/57xx, 40WE5, 40E55xx	KDL-37V55/56xx, 37W55/57xx	KDL-32V55/56xx, 32W55/57xx, 32E55xx
Dimensioni (circa) (l × h × p)						
con Supporto da tavolo	126,2 x 86,9 x 35,8 cm	112,3 x 77,1 x 33,0 cm (KDL-46V55/56xx) 112,3 x 77,2 x 33,0 cm (KDL-46W55/57xx, 46WE5)	98,7 x 68,4 x 30,3 cm (KDL-40V55/56xx) 98,7 x 68,6 x 30,3 cm (KDL-40W55/57xx, 40WE5) 101,6 x 68,0/66,3 (alto/basso) x 30,3 cm (KDL-40E55xx)	91,7 x 64,8 x 30,3 cm (KDL-37V55/56xx) 91,7 x 64,9 x 30,3 cm (KDL-37W55/57xx)	79,8 x 58,4 x 25,9 cm (KDL-32V55/56xx) 79,8 x 58,5 x 25,9 cm (KDL-32W55/57xx) 82,7 x 57,7/55,9 (alto/basso) x 25,9 cm (KDL-32E55xx)	
senza Supporto da tavolo	126,2 x 82,2 x 11,5 cm	112,3 x 72,3 x 9,6 cm (KDL-46V55/56xx) 112,3 x 72,5 x 9,6 cm (KDL-46W55/57xx) 112,3 x 72,5 x 10,7 cm (KDL-46WE5)	98,7 x 63,6 x 9,3 cm (KDL-40V55/56xx) 98,7 x 63,8 x 9,3 cm (KDL-40W55/57xx) 98,7 x 63,8 x 10,4 cm (KDL-40WE5) 101,6 x 64,3 x 9,8 cm (KDL-40E55xx)	91,7 x 60,0 x 9,1 cm (KDL-37V55/56xx) 91,7 x 60,2 x 9,1 cm (KDL-37W55/57xx)	79,8 x 53,6 x 8,9 cm (KDL-32V55/56xx) 79,8 x 53,7 x 8,9 cm (KDL-32W55/57xx) 82,7 x 53,9 x 9,4 cm (KDL-32E55xx)	
Peso (circa)						
con Supporto da tavolo	35,0 kg	27,0 kg (KDL-46V55/56xx) 27,5 kg (KDL-46W55/57xx, 46WE5)	20,5 kg (KDL-40V55/56xx, 40E55xx) 21,0 kg (KDL-40W55/57xx, 40WE5)	18,0 kg (KDL-37V55/56xx) 18,5 kg (KDL-37W55/57xx)	14,5 kg (KDL-32V55/56xx, 32E55xx) 15,0 kg (KDL-32W55/57xx)	
senza Supporto da tavolo	30,5 kg	23,5 kg (KDL-46V55/56xx) 24,0 kg (KDL-46W55/57xx, 46WE5)	17,5 kg (KDL-40V55/56xx) 18,0 kg (KDL-40W55/57xx, 40WE5, 40E55xx)	15,0 kg (KDL-37V55/56xx) 15,5 kg (KDL-37W55/57xx)	12,0 kg (KDL-32V55/56xx) 12,5 kg (KDL-32W55/57xx, 32E55xx)	

*Il consumo specificato in standby viene raggiunto una volta ultimati i processi interni necessari del televisore. Design e specifiche sono soggetti a modifiche senza preavviso.

Schema di riferimento segnali di ingresso computer per PC e HDMI IN 1, 2, 3, 4

Risoluzione			Frequenza orizzontale (kHz)	Frequenza verticale (Hz)	Standard
Segnali	Orizzontale (Pixel)	× Verticale (Linea)			
VGA	640	× 480	31,5	60	VESA
	640	× 480	37,5	75	VESA
	720	× 400	31,5	70	VESA
SVGA	800	× 600	37,9	60	VESA
	800	× 600	46,9	75	VESA
XGA	1024	× 768	48,4	60	VESA
	1024	× 768	56,5	70	VESA
	1024	× 768	60,0	75	VESA
WXGA	1280	× 720	45,0	60	EIA
	1280	× 768	47,4	60	VESA
	1280	× 768	47,8	60	VESA
	1280	× 960	60,0	60	VESA
	1360	× 768	47,7	60	VESA
SXGA	1280	× 1024	64,0	60	VESA
HDTV	1920	× 1080	66,6	60	VESA*
	1920	× 1080	67,5	60	EIA*

* Quando il formato 1080p viene applicato all'ingresso HDMI, verrà trattato come un formato video e non come un formato PC. Ciò influenza le impostazioni del menu "Impostazioni video" e del menu "Controllo Schermo".

Per vedere il contenuto del PC, impostare "Formato Schermo" su "Wide" e "Area Schermo" su "Pixel pieno".





- L'ingresso PC di questo televisore non supporta il sincronismo sul verde o il sincronismo composito.
- L'ingresso PC di questo televisore non supporta segnali interlacciati.
- Per ottenere la migliore qualità di immagine si consiglia di utilizzare i segnali nel grafico sopra con una frequenza verticale di 60 Hz (grassetto).

Ricerca guasti

Verificare se l'indicatore  (standby) lampeggia in rosso.







Quando l'indicatore (standby) lampeggia





La funzione di autodiagnostica è attivata.

- 1 Annotare quante volte l'indicatore  (standby) lampeggia tra ogni interruzione di due secondi.
Per esempio, l'indicatore lampeggia tre volte, quindi c'è una sospensione di due secondi, seguita da altri tre lampeggi.
- 2 Premere  sul televisore per spegnerlo, scollegare il cavo di alimentazione e comunicare al proprio rivenditore o centro servizi Sony la modalità di lampeggio dell'indicatore (numero di lampeggi).

Quando l'indicatore (standby) non lampeggia

- 1 Controllare gli elementi indicati nella tabella sottostante.
- 2 Se il problema persiste, fare riparare il televisore da personale tecnico qualificato.

Condizione	Spiegazione/Soluzione
Immagine	
Assenza di immagine (schermo scuro) e assenza di audio.	<ul style="list-style-type: none">• Controllare il collegamento dell'antenna/del cavo.• Collegare il televisore alla rete di alimentazione, e premere  sul televisore.• Qualora l'indicatore  (standby) si accenda in rosso, premere I/.
Assenza di immagine o di informazioni menu dall'apparecchiatura collegata al connettore scart sullo schermo.	<ul style="list-style-type: none">• Premere  per visualizzare l'elenco degli ingressi, quindi selezionare l'ingresso desiderato.• Controllare il collegamento tra l'apparecchiatura opzionale e il televisore.
Appaiono delle immagini doppie o ombre	<ul style="list-style-type: none">• Controllare il collegamento dell'antenna/del cavo.• Controllare l'ubicazione e il direzionamento dell'antenna.
Sullo schermo compaiono solo effetto neve e rumore.	<ul style="list-style-type: none">• Controllare che l'antenna non sia rotta o piegata.• Controllare che la durata dell'antenna non sia giunta al termine (3-5 anni in caso di uso normale, 1-2 anni in zone di mare).
Immagine con disturbi visivi o audio durante la visualizzazione di un canale televisivo.	<ul style="list-style-type: none">• Regolare "AFT" (Sintonizzazione automatica di precisione) per ottenere una migliore ricezione dell'immagine (pagina 42).
Sullo schermo compaiono dei puntini neri e/o luminosi.	<ul style="list-style-type: none">• Lo schermo è costituito da pixel. Eventuali puntini neri e/o luminosi (pixel) sullo schermo non denotano un malfunzionamento.
I contorni dell'immagine sono distorti.	<ul style="list-style-type: none">• Selezionare "Standard" o "No" in "Motionflow" (pagina 35) (tranne per i modelli KDL-52V55/56xx, 46V55/56xx, 40V55/56xx, 37V55/56xx, 32V55/56xx).• Cambiare le impostazioni attuali di "Modalità Film" con altre impostazioni (pagina 35).
L'immagine non appare a colori.	<ul style="list-style-type: none">• Selezionare "Ripristino" (pagina 34).
L'immagine proveniente dall'apparecchiatura collegata alle prese  COMPONENT IN non viene visualizzata a colori, o viene visualizzata con colori irregolari.	<ul style="list-style-type: none">• Verificare il collegamento delle prese  COMPONENT IN e controllare che i connettori siano saldamente inseriti nelle rispettive prese.

Condizione	Spiegazione/Soluzione
Assenza di immagine dall'apparecchiatura collegata al televisore.	<ul style="list-style-type: none"> • Accendere l'apparecchiatura collegata. • Controllare la connessione del cavo. • Premere  per visualizzare l'elenco degli ingressi, quindi selezionare l'ingresso desiderato. • Inserire correttamente la scheda di memoria o altri dispositivi di salvataggio nella fotocamera digitale. • Utilizzare una scheda di memoria o altri dispositivi di salvataggio per la fotocamera digitale che siano stati formattati in base al manuale delle istruzioni fornito con la fotocamera digitale. • Il funzionamento non è garantito con tutti i dispositivi USB. Inoltre, il funzionamento può variare a seconda delle caratteristiche del dispositivo USB e del video che viene riprodotto.
Non è possibile selezionare l'apparecchiatura collegata nel Menu Home oppure non si può cambiare l'ingresso.	<ul style="list-style-type: none"> • Controllare la connessione del cavo. • Impostare il server affinché venga visualizzato nel Menu Home (pagina 31).
Suono	
L'immagine è buona, ma l'audio è assente.	<ul style="list-style-type: none"> • Premere  +/- o  (esclusione audio). • Verificare se "Altoparlante" è impostato su "Altoparlante TV" (pagina 38). • Quando si utilizza un ingresso HDMI con CD Super Audio o DVD-Audio, DIGITAL AUDIO OUT (OPTICAL) potrebbe non emettere segnali audio.
Canali	
Non è possibile selezionare il canale desiderato.	<ul style="list-style-type: none"> • Passare dalla modalità digitale a quella analogica o viceversa e selezionare il canale digitale/analogico desiderato.
Alcuni canali sono vuoti.	<ul style="list-style-type: none"> • Il canale viene utilizzato solo per codificato/abbonamento. Abbonarsi a un servizio televisivo a pagamento. • Il canale viene utilizzato solo per i dati (immagine e audio assenti). • Rivolgersi all'emittente televisiva per i dettagli della trasmissione.
Non si possono visualizzare i canali digitali.	<ul style="list-style-type: none"> • Rivolgersi a un installatore locale per verificare se sono disponibili trasmissioni digitali nella zona. • Procurarsi un'antenna più potente.
Rete domestica	
La diagnosi di connessione indica un guasto.	<p>Verificare le connessioni</p> <ul style="list-style-type: none"> • Utilizzare un cavo di rete non incrociato. • Verificare che il cavo sia saldamente connesso. • Controllare la connessione tra il televisore e il router. <p>Controllare le impostazioni</p> <ul style="list-style-type: none"> • Cambiare l'indirizzo IP per il server DNS ("Controllare la connessione di rete" (pagina 31)) e prendere in considerazione quanto segue. <ul style="list-style-type: none"> –Contattare il proprio provider di servizi Internet. –Specificare l'indirizzo IP del router se non si conosce la DNS del provider di servizi Internet.
Impossibile trovare il server, non si può recuperare un elenco e la riproduzione non funziona.	<ul style="list-style-type: none"> • Una volta modificate le impostazioni del server, spegnere il televisore e riaccenderlo premendo  sul televisore. • Eseguire "Diagnostica server" (pagina 31). <p>Quando si usa un PC come server</p> <ul style="list-style-type: none"> • Verificare che il PC sia acceso. Non spegnere il PC durante l'accesso. • Se sul PC è installato del software di sicurezza, assicurarsi di consentire le connessioni da dispositivi esterni. Per i dettagli, consultare il manuale fornito con il software di sicurezza. • Il carico sul PC potrebbe essere troppo elevato o l'applicazione del server potrebbe diventare instabile. Provare quanto segue: <ul style="list-style-type: none"> –Arrestare l'applicazione del server e riavviare. –Riavviare il PC. –Ridurre il numero di applicazioni attive nel PC. –Ridurre la quantità di contenuto.

Condizione	Spiegazione/Soluzione
Le modifiche sul server non vengono applicate o il contenuto visualizzato è diverso dal contenuto del server.	<ul style="list-style-type: none"> • A volte le modifiche non vengono applicate sui display del televisore anche se del contenuto è stato aggiunto e/o cancellato dal server. Se ciò accade, provare a risalire di un livello e cercare di aprire la cartella o il server di nuovo.
I file di foto, musica e/o video non appaiono o non vengono visualizzate le icone.	<p>Controllo preliminare</p> <ul style="list-style-type: none"> • Verificare che l'apparecchiatura collegata supporti DLNA. • Il funzionamento non è garantito con tutti i server. Inoltre, il funzionamento può variare a seconda delle caratteristiche del server e del contenuto in questione. • Accendere l'apparecchiatura collegata. <p>Verificare le connessioni</p> <ul style="list-style-type: none"> • Verificare che il cavo di rete e/o il cavo di alimentazione del server non si sia scollegato. <p>Controllare le impostazioni</p> <ul style="list-style-type: none"> • Verificare che il dispositivo connesso sia registrato sotto "Impostazioni visualizzazione server" (pagina 31). • Verificare che il server sia configurato correttamente. • Verificare che il dispositivo selezionato sia collegato alla rete e vi si possa accedere. • Se "Impostazioni indirizzi IP" in "Rete" sotto "Impostazioni di rete" è impostato su "DHCP (DNS automatico)" o "DHCP (DNS manuale)", ci potrebbe voler del tempo per riconoscere i dispositivi in caso di assenza di un server DHCP. Eseguire "Diagnostica server" (pagina 31).
Il televisore non viene trovato da un dispositivo compatibile con il renderer (il controller).	<p>Verificare le connessioni</p> <ul style="list-style-type: none"> • Verificare che il cavo di rete e/o il cavo di alimentazione del server non si siano scollegati. <p>Controllare le impostazioni</p> <ul style="list-style-type: none"> • Verificare se "Funzione Renderer" sia attivato (pagina 44). • Verificare che il dispositivo connesso sia registrato sotto "Controllo di accesso al Renderer" (pagina 44).
Appaiono solo poche icone in "Rete" nel Menu Home.	<ul style="list-style-type: none"> • Ciò è normale quando non è presente una connessione a internet. Si possono utilizzare senza problemi tre Widget pre-installati. Per poter accedere a più Widget, verificare che il cavo LAN e/o il cavo di alimentazione del router/modem non siano scollegati. (*)
Avete utilizzato dei Widget registrati, ma ora alcuni contenuti non appariranno nei Widget.	<ul style="list-style-type: none"> • Verificare che il cavo LAN e/o il cavo di alimentazione del router/modem non siano scollegati. (*) • È possibile che il server del Provider del Widget sia fuori servizio. Provare ad utilizzare il Widget più tardi. <p>(*)Per il collegamento a internet, è necessario che il proprio router/modem sia stato precedentemente impostato in maniera adeguata. Vogliate contattare il vostro Provider di Servizi Internet per le impostazioni del router/modem.</p>
Generico	
L'alimentazione del televisore non si può accendere.	<ul style="list-style-type: none"> • Verificare se ENERGY SAVING SWITCH è (pagina 10) (solo KDL-46WE5/40WE5).
Immagine e/o audio distorti	<ul style="list-style-type: none"> • Tenere il televisore lontano da fonti di rumore quali autovetture, motocicli, asciugacapelli o apparecchiature ottiche. • Durante l'installazione delle apparecchiature opzionali, lasciare spazio tra queste e il televisore. • Controllare il collegamento dell'antenna/del cavo. • Tenere il cavo televisivo dell'antenna/del cavo lontano da altri cavi di connessione.

Condizione	Spiegazione/Soluzione
Il televisore si spegne automaticamente (passa automaticamente alla modalità standby).	<ul style="list-style-type: none"> • Verificare se “Timer Spegnimento” è attivato, o confermare l'impostazione “Durata” di “Avvio timer” (pagina 33). • Verificare se “Standby TV per inattività” sia attivato (pagina 33). • Verificare se “Sensore di presenza” sia attivato (pagina 33). • Qualora non venga ricevuto alcun segnale o non si effettui nessuna operazione in modalità televisore per 10 minuti, il televisore si pone automaticamente in modalità standby.
Il televisore si accende automaticamente.	<ul style="list-style-type: none"> • Verificare se “Avvio timer” sia attivato (pagina 33).
Impossibile selezionare alcune fonti di ingresso.	<ul style="list-style-type: none"> • Selezionare “Impostazione AV” e disattivare l'impostazione “Salta” per la fonte di ingresso (pagina 39).
Il telecomando non funziona.	<ul style="list-style-type: none"> • Sostituire le batterie.
Appare una lista di programmi tv vuota nel sistema GUIDE Plus+	<ul style="list-style-type: none"> • Controllare il collegamento dell'antenna/del cavo. • Il cablaggio e l'impostazione sono corretti, ma il Sistema GUIDE Plus+ non è rimasto collegato abbastanza tempo per ricevere i dati dei programmi TV. Lasciare la TV in “STANDBY” durante la notte (24 ore) o utilizzare “Scaricamento dati manuale” (pagina 19) . • Vi trovate in un paese/regione in cui non è ancora disponibile il Sistema GUIDE Plus+. Verificare l'elenco dei paesi per vedere se ci si trova in una zona in cui è supportato. http://www.europe.guideplus.com/
L'apparecchiatura HDMI non compare in “Elenco Dispositivi HDMI”.	<ul style="list-style-type: none"> • Verificare che l'apparecchiatura sia compatibile con Controllo per HDMI.
Non è possibile selezionare “No” in “Controllo per HDMI”.	<ul style="list-style-type: none"> • Se avete collegato un sistema audio compatibile con Controllo per HDMI, non potrete selezionare “No” in questo menu. Se si desidera modificare l'uscita audio all'altoparlante del televisore, selezionare “Altoparlante TV” nel menu “Altoparlante” (pagina 38).
Non tutti i canali sono preselezionati per il cavo.	<ul style="list-style-type: none"> • Visitare il sito web dell'assistenza per informazioni sui fornitori di servizi via cavo. http://support.sony-europe.com/TV/DVBC/

Indice

Numerici

- 14:9 16
- 4:3 16
- 4:3 Predefinito 37

A-G

- Acuti 36
- AFT 42
- Aggiornamento Automatico dell'Orologio 33
- Aggiornamento sistema 33
- Aggiungi a presentaz. 30
- Altoparlante 38
- Ampiezza Verticale 37
- Annulla Timer 20
- AppliCast 29
- Area Schermo 37
- Auto Formato 37
- Auto Preselezione
 - solo canali analogici 40
- Autolimitatore di luminosità 35
- Avvio Automatico 40
- Avvio rapido 39
- Avvio timer 33
- Bassi 36
- Batterie, inserimento nel telecomando 4
- Bianco Brillante 35
- Bilanciamento 36
- Blocco Programmi 43
- Booster Audio 37
- BRAVIA Sync 27
- Canali
 - Salta 42
 - selezione 15
- Caratteristiche tecniche 48
- Codice PIN 43
- Collegamento
 - Apparecchiature opzionali 22 di un'antenna 5
 - Rete 28
 - Set Top Box/registratore 5
- Colore 34
- Colore Brillante 35
- Conferma 42
- Connessione di rete 30
- Contrasto 34
- Controllo di accesso al Renderer 44
- Controllo per HDMI 27, 40
- Controllo Schermo
 - per ingressi diversi da un PC 37
 - per ingresso PC 38
- Cornice 25
- Correzione Nero 35
- Cuffie
 - Collegamento 23
 - Impostazioni cuffie 38
- Destin. Ingressi
 - Controllo Schermo 37
 - Immagine 34
 - Suono 36

- Diagnostica Server 44
- Doppio Audio 37
- Durata 26
- Eco 33
- Elenco categorie 20
- Elenco preferiti 21
- Enfasi vocale 36
- EPG (Guida di Programmazione Elettronica Digitale) 20
- Fase 38
- Fast Text 15
- Filtro Audio 42
- Formato Schermo 16, 37, 38
- Foto 25, 29
 - GPS 26
- Funzione Renderer 44
- Gamma 35
- Gestione Energia PC 34
- GUIDE Plus+ 17

H-Q

- Immagine 34
- Immagine intelligente 41
- Impost. avanzate 35
- Impostazione 39
- Impostazione Analogica 40
- Impostazione audio 42
- Impostazione AV 39
- Impostazione Digitale 42
- Impostazione HDMI 40
- Impostazione iniziale 6
- Impostazione Modulo CA 44
- Impostazione Preferiti 40
- Impostazione Renderer 44
- Impostazione sottotitoli 42
- Impostazione Tecnica 43
- Impostazioni audio 38
- Impostazioni di fabbrica 40
- Impostazioni di rete 44
- Impostazioni video 38
- Impostazioni visualizzazione server 31, 44
- Indicatore alimentazione (I) 14
- Indicatore Immagine Assente (X) 14
- Indicatore standby (C) 14
- Indicatore Timer (C) 14
- Informazioni prodotto 40
- Ingresso AV2 39
- Installazione degli accessori 45
- Interruttore alimentazione (C) 10
- Lingua 40
- LNA 42, 43
- Luminosità 34
- Manuale di istruzioni 33
- Modalità Audio 36
- Modalità Film 35
- Modalità Immagine 34
- Motionflow 35
- Musica 25, 29
- Nitidezza 35
- Nome 42
- Nome Programmi 41
- Offset volume 36
- Ordinamento Programmi 41

- Orologio/Timer 33
- Ottimizz. contrasto avanz. 35
- Ottimizzazione audio 36
- PAP 24
- PIP 24
- Pitch 38
- Preselezione Digitale Automatica solo canali digitali 42
- Programmazione Manuale 41
- Promemoria 18, 20
- Pulsanti/indicatori TV 10

R-Z

- Radio Display 43
- Regolazione Automatica 38
- Renderer 30
- Reset
 - Eco 33
 - Immagine 34
 - Impostazioni PC 38
 - Suono 36
- Rete 44
 - Collegamento 28
- Retroillum. 34
- Ricerca guasti 51
- Riduz. Rumore 35
- Riduz. Rumore MPEG 35
- Risparmio Energia 33
- Salta 42
- SCENA 11
- Sens. Luce Amb 14
- Sens. Luce Amb. 34
- Sensore di presenza 14, 33
- Sintonia Digitale 42
- Sistema colore 38
- Smart 16
- Spostamento Orizz. 37, 38
- Spostamento Vert. 37, 38
- Standby TV per inattività 33
- Suggerimenti BRAVIA 33
- Suono 36
- Surround 36
- Tasto funz. diretta 40
- Telecomando 10
 - inserimento batterie 4 sensore 14
- Televideo Rapido 15
- Temp. Colore 35
- Testo 15
- Timer Spegnimento 33
- Tinta 34
- USB Auto Start 39
- Uscita audio 38
- Uscita AV2 39
- Uscita ottica 38
- Video 25, 29
- Visualizz. Elenco Programmi 40
- Visualizza mappa 26
- Visualizzare una fotografia con la posizione sulla mappa 26
- Volume Autom. 36
- Wide 16
- XMB™ (XrossMediaBar) 32
- Zoom 16

DICHIARAZIONE DI CONFORMITA' IN BASE ALL'ARTICOLO 2 PARAGRAFO B DEL D.M. 26.03.1992

Si dichiara che questi modelli sono stati assemblati nella Comunità Economica Europea nel rispetto delle disposizioni di cui al D.M. 26.03.92 ed in particolare sono conformi alle prescrizioni dell'articolo 1 dello stesso D.M.

DICHIARAZIONE DI CONFORMITÀ

Si dichiara che gli apparecchi sono stati fabbricati in conformità all'Art. 2 Comma 1 del D.M. 28.08.1995 n.548.

Le prescrizioni alle frequenze sono quelle indicate nel paragrafo 3 dell'allegato A. al D.M. 25.06.85 e nel paragrafo 3 dell'allegato 1 al D.M. 27.08.87 e precisamente:

BANDE DI FREQUENZA

1. Bande di frequenza:

Low VHF	E2 - C	Freq. da 48,25 a 82,25 MHz	Compreso Canale C
	S01 - S2	Freq. da 69,25 a 112,25 MHz	
	S3 - S10	Freq. da 119,25 a 168,25 MHz	
High VHF	E5 - E12	Freq. da 175,25 a 224,25 MHz	
	S11 - S20	Freq. da 231,25 a 294,25 MHz	
Hyperband	S21 - S36	Freq. da 303,25 a 423,25 MHz	
	S37 - S41	Freq. da 431,25 a 463,25 MHz	
UHF	E21 - E69	Freq. da 471,25 a 855,25 MHz	

2. Frequenza intermedia: Multi - Standard FI-Video: 38,9 MHz
 FI-Audio I: 33,4 MHz
 FI-Audio II: 33,16 MHz

3. Oscillatore locale: Frequenza oscillatore locale superiore a quella del segnale.

Diagrammi a blocchi

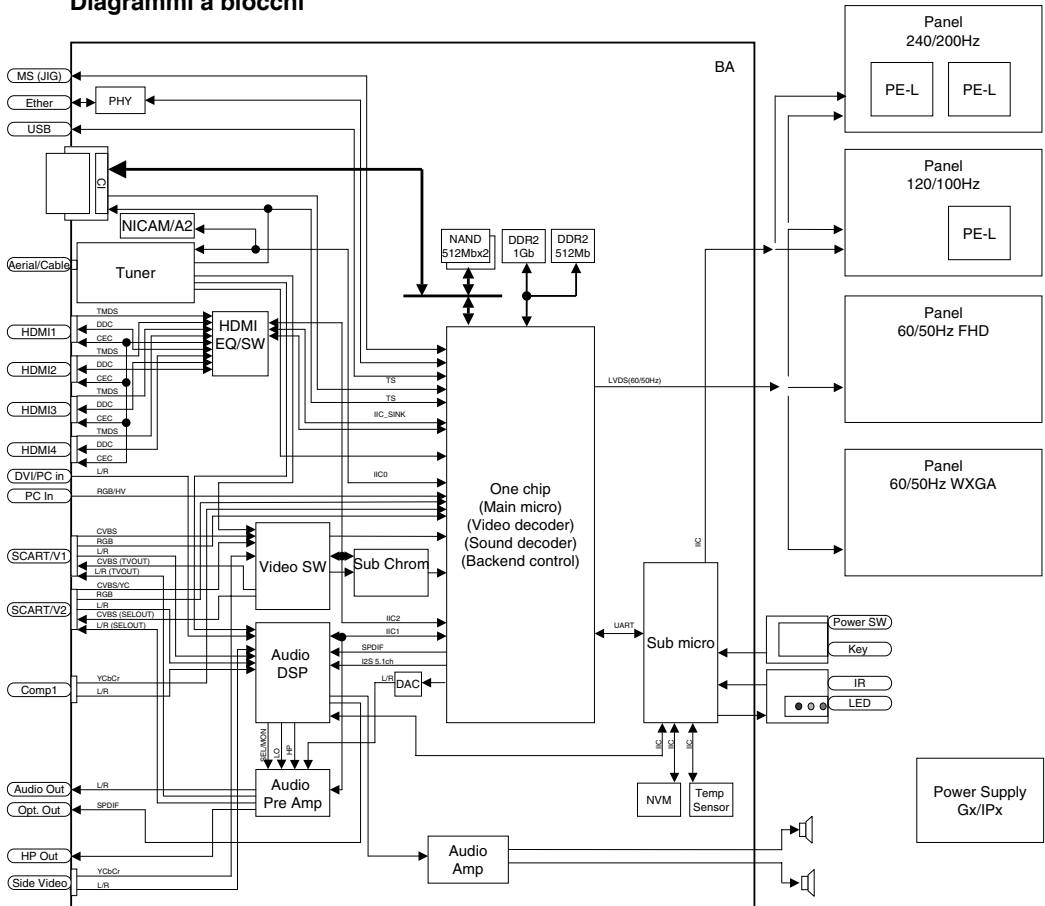

Inleiding

Bedankt dat u hebt gekozen voor dit Sony-product. Alvorens de televisie te gebruiken, dient u deze handleiding volledig door te lezen. Bewaar de handleiding voor raadpleging in de toekomst.

De fabrikant van dit product is Sony Corporation, 1-7-1 Konan Minato-ku Tokio, 108-0075 Japan.
De geautoriseerde vertegenwoordiger voor EMC en productveiligheid is Sony Deutschland GmbH, Hedelfinger Strasse 61, 70327 Stuttgart, Duitsland. Raadpleeg voor zaken met betrekking tot onderhoud en garantie de adressen in de afzonderlijk bijgeleverde onderhouds- of garantiedocumenten.

Opmerkingen betreffende de digitale televisiefunctie

- Functies met betrekking tot digitale televisie (DVB) werken alleen in landen of gebieden waar DVB-T (MPEG-2 en H.264/MPEG-4 AVC) digitale aardse signalen worden uitgezonden of waar toegang is tot een compatibele DVB-C (MPEG-2 en H.264/MPEG-4 AVC) kabelservice. Vraag uw dealer of u een DVB-T-sigitaal kunt ontvangen waar u woont of vraag uw kabelleverancier of hun DVB-C-kabelservice geschikt is voor een geïntegreerde werking met deze televisie.
- Uw kabelleverancier kan voor een dergelijke service kosten in rekening brengen en het kan zijn dat u moet instemmen met bepaalde voorwaarden.
- Dit televisietoestel voldoet aan de DVB-T- en DVB-C-specificaties, maar de compatibiliteit met toekomstige DVB-T digitale aardse en DVB-C digitale kabeluitzendingen kan niet worden gegarandeerd.
- Bepaalde digitale televisiefuncties zijn wellicht niet beschikbaar in sommige landen/regio's en DVB-C-kabel werkt wellicht niet goed bij bepaalde aanbieders.

Raadpleeg voor een lijst met compatibele kabelaanbieders de ondersteunings-site:
<http://support.sony-europe.com/TV/DVBC/>



- De afbeeldingen in deze handleiding zijn van model KDL-40V55xx, tenzij anders wordt aangegeven.
- De "x" die verschijnt bij de modelnaam komt overeen met een cijfer dat betrekking heeft op de kleurenvariatie.

Informatie over handelsmerken

DVB is een gedeponeerd handelsmerk van het DVB project.

HDMI, het HDMI-logo en High-Definition Multimedia Interface zijn handelsmerken of gedeponeerde handelsmerken van HDMI Licensing LLC.

DLNA en DLNA CERTIFIED zijn handelsmerken en/of servicemerken van Digital Living Network Alliance.

GUIDE Plus+™ is (1) een gedeponeerd handelsmerk of handelsmerk van (2) vervaardigd onder licentie van en (3) onderworpen aan verscheidene internationale octrooien en octrooiapplicaties in eigendom van, of gelicentieerd aan, Gemstar-TV Guide International, Inc. en/of haar dochteronderneming.

GEMSTAR-TV GUIDE INTERNATIONAL, INC. EN/OF HAAR DOCHTERONDERNEMINGEN ZIJN OP GENERLEI WIJZE AANSPRAKELIJK VOOR DE NAUWKEURIGHEID VAN DE INFORMATIE VAN HET PROGRAMMASCHAMA DAT WORDT GELEVERD DOOR HET GUIDE PLUS+ SYSTEEM. GEMSTAR-TV GUIDE INTERNATIONAL, INC. EN/OF HAAR DOCHTERONDERNEMINGEN ZIJN IN GEEN GEVAL AANSPRAKELIJK VOOR SCHADEVERGOEDINGEN BETREFFENDE VERLIES VAN WINST, VERLIES VAN ZAKEN, OF INDIRECTE, SPECIALE OF GEVOLGSCHADE IN SAMENHANG MET DE VOORZIENING OF HET GEBRUIK VAN ENIGE INFORMATIE, APPARATUUR, OF DIENSTEN IN RELATIE TOT HET GUIDE Plus+™-SYSTEEM.

Vervaardigd onder licentie van Dolby Laboratories. Dolby™ en het dubbele D-symbool zijn handelsmerken van Dolby Laboratories.

"BRAVIA" en BRAVIA zijn handelsmerken van Sony Corporation.

"XMB™" en "XrossMediaBar" zijn handelsmerken van Sony Corporation en Sony Computer Entertainment Inc.

HDMI™
HIGH-DEFINITION MULTIMEDIA INTERFACE

DOLBY
DIGITAL PLUS

dlna™
CERTIFIED

GUIDE plus+
GEMSTAR

Inhoudsopgave

<i>Aan de slag</i>	4
Veiligheidsinformatie	8
Voorzorgsmaatregelen.....	9
Toetsen en lampjes op de afstandsbediening en de televisie	10
<i>Televisie kijken</i>	
Televisie kijken	15
GUIDE Plus+™ systeem en de digitale elektronische programma gids (EPG) gebruiken	17
De favorieten-lijst gebruiken	21
<i>Optionele apparatuur gebruiken</i>	
Optionele apparatuur aansluiten	22
Beelden bekijken van apparatuur die op de televisie is aangesloten	24
Foto's/muziek/video's afspelen via USB	25
BRAVIA Sync gebruiken met Controle voor HDMI.....	27
<i>Functies van het thuisnetwerk gebruiken</i>	
Aansluiting op het netwerk.....	28
Genieten van AppliCast	29
Genieten van foto/muziek/videobestanden via het netwerk.....	30
De netwerkverbinding controleren	31
Aanpassen van de Instellingen serverweergave.....	31
<i>Menu-functies gebruiken</i>	
Navigeren door het Home-menu van de televisie via XMB™.....	32
Menu Instellingen van de televisie.....	33
<i>Overige informatie</i>	
De accessoires installeren (wandmontagesteun)	45
Specificaties	48
Problemen oplossen	51
Index	55

Lees "Veiligheidsinformatie" (pagina 8) alvorens de televisie te gebruiken. Bewaar deze handleiding zodat u deze in de toekomst kunt raadplegen.

Vóór gebruik

De accessoires controleren

Netsnoer (type C-6)* (1) (behalve voor 37/32 inch)

Standaard (1) en schroeven (4) (behalve voor 52 inch)

RM-ED016 / RM-ED016W Afstandsbediening (1)

RM-ED012 Afstandsbediening (1) (alleen KDL-46/40/37/32W5720/5730/5740)

Batterijen AA-formaat (type R6) (2)

* Verwijder de ferrietkernen niet.

Batterijen in de afstandsbediening plaatsen

Druk op het lipje en haal het omhoog om te openen

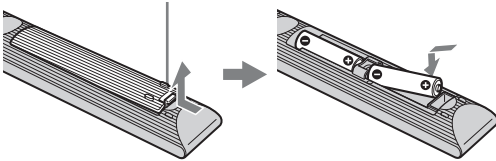

1: De standaard bevestigen (behalve voor 52 inch)

- 1 Open de kartonnen doos en haal de standaard en de schroeven eruit.
- 2 Plaats de televisie op de standaard. Let hierbij op de kabels.

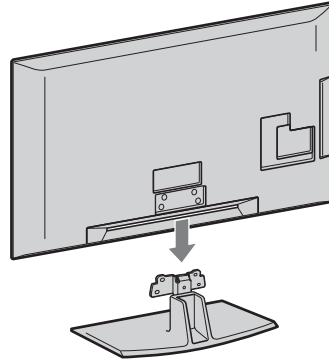

- 3 Bevestig de televisie op de standaard met de meegeleverde schroeven volgens de pijlen  die de schroefopeningen aangeven.

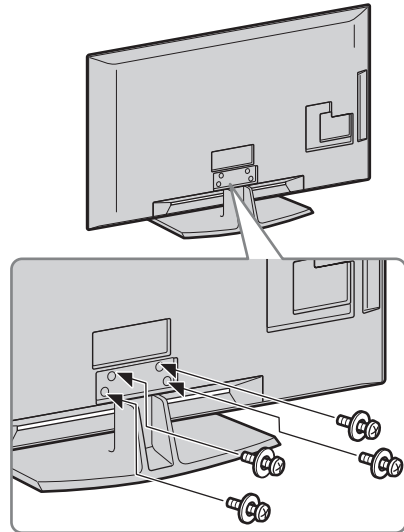

- Bij de modellen KDL-40E55/32E55xx kunt u de standaard op een hogere stand zetten. Raadpleeg voor meer informatie “De hoogte van de standaard aanpassen”.
- Als u een elektrische schroevendraaier gebruikt, stelt u het aandraaimoment in op ongeveer 1,5 N·m (15 kgf·cm).

2: Een antenne/set-top box/recorder (b.v. dvd-recorder) aansluiten

Een set-top box/recorder (b.v. dvd-recorder) aansluiten met SCART

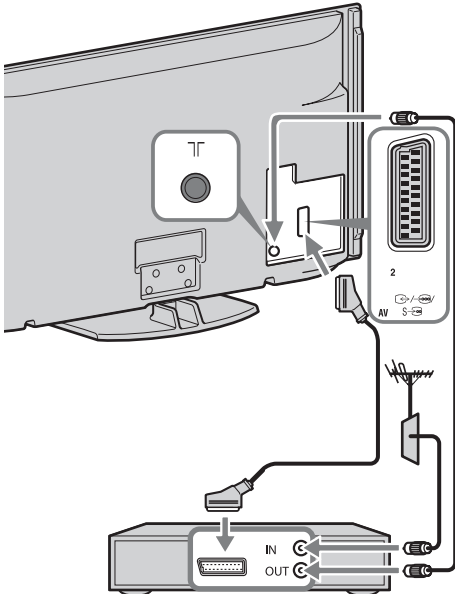

Set-top box/recorder (b.v. dvd-recorder)

Een set-top box/recorder (b.v. dvd-recorder) aansluiten met HDMI

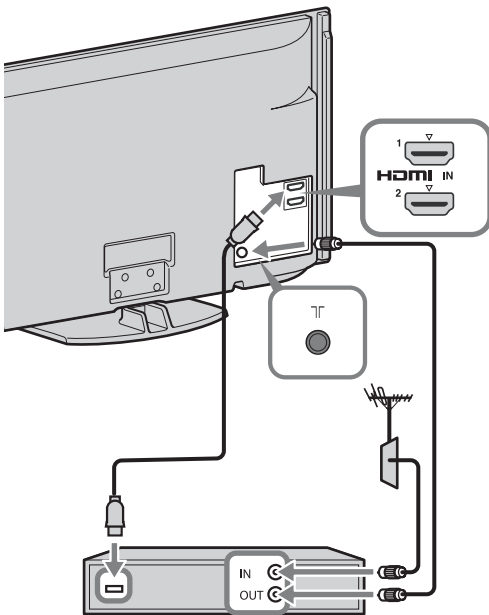

Set-top box/recorder (b.v. dvd-recorder)

3: Voorkomen dat de televisie omvalt

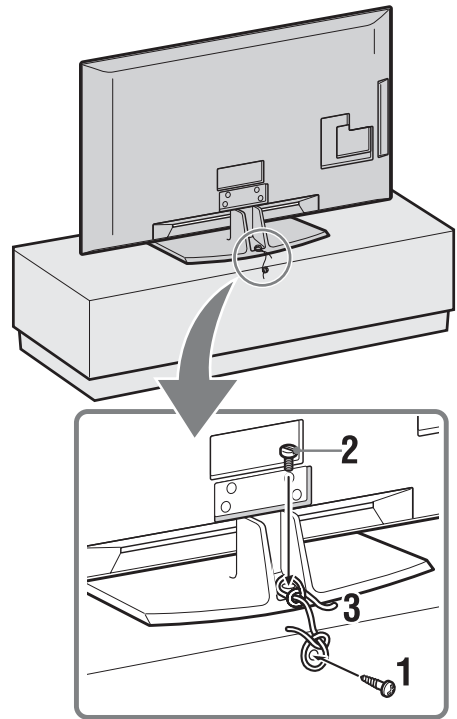

- 1 Breng een houtschroef (diameter 4 mm, niet meegeleverd) aan in de televisiestandaard.
- 2 Breng een kolomschroef (M4 × 20, niet meegeleverd) aan in de schroefopening van de televisie.
- 3 Bevestig de houtschroef en de kolomschroef met een stevige draad.

4: Kabels bundelen

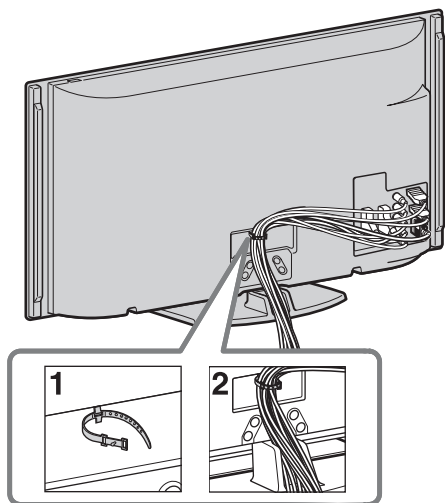

- Bundel het netsnoer/de wisselstroomkabel niet samen met andere kabels.

5: De eerste installatie uitvoeren



- 1 Sluit de televisie aan op de netspanning.
- 2 Schakel **ENERGY SAVING SWITCH** (pagina 10) in (alleen KDL-46WE5/40WE5).
- 3 Druk op  op de televisie. De eerste keer dat u de televisie aanzet, verschijnt het menu Taal op het scherm.

4

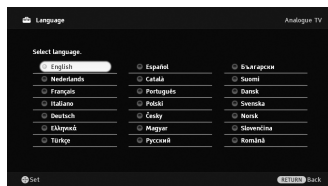

Volg de instructies op het scherm.

Digitale autom. Afstemming:

Als u “Kabel” selecteert, raden wij aan “Snelscan” te selecteren voor een snelle programmering. Stel “Frequentie” en “Netwerk-ID” in volgens de informatie die u heeft gekregen van uw kabelleverancier. Als er geen kanaal wordt gevonden via “Snelscan”, probeer het dan met “Volledige scan” (dit kan enige tijd in beslag nemen).

Raadpleeg voor een lijst met compatibele kabelaanbieders de ondersteuningssite: <http://support.sony-europe.com/TV/DVBC/>



- De kanalen kunnen ook handmatig worden ingesteld (pagina 41).





Programma's sorteren: Volg de stappen in “Programma's sorteren” (pagina 41) als u de volgorde van de analoge kanalen wilt wijzigen.

Eco-voorkeuze: Als u “Ja” selecteert, worden de “Eco”-instellingen gewijzigd naar de aanbevolen waarden om het stroomverbruik te verminderen.

Instellingen GUIDE Plus+™ systeem installeren

(alleen als GUIDE Plus+™ systeem beschikbaar is)*

- * Condities voor installatie van deze functie:
 - u ontvangt digitale uitzendingen.
 - als “Aards” is geselecteerd in “5: De eerste installatie uitvoeren”.

- 1 Voer de postcode in van de regio waar u woont via ///.



- Vanaf de linkerkant invoeren als u postcode uit minder dan zeven cijfers bestaat.

2 Selecteer de taal voor GUIDE Plus+.

Deze stap wordt overgeslagen als een van de volgende talen is geselecteerd in “5: De eerste instellingen uitvoeren”: “English”, “Deutsch”, “Español”, “Italiano”, “Français” of “Nederlands”.

3 GUIDE Plus+ gegevens downloaden.

De eerste maal downloaden kan enige tijd duren; druk tijdens het zoeken geen toetsen in op de televisie of de afstandsbediening. Als de televisielijsten de eerste maal zijn gedownload, worden alle toekomstige downloads automatisch uitgevoerd.

De kijkhoek van de televisie aanpassen

Deze televisie kan worden aangepast binnen de hierna aangegeven hoeken.

Hoek naar links en rechts aanpassen (draaien)

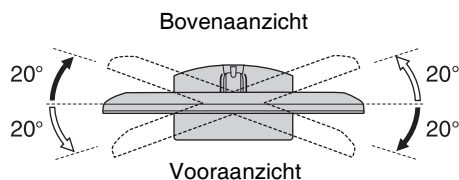

- Bij de modellen KDL-40E55/32E55xx is de draaibeweging vergrendeld om te voorkomen dat uw vingers beklemd raken. Voor ontgrendeling en een hogere instelling van het televisietoestel raadpleegt u “De hoogte van de standaard aanpassen”.

De tafelstandaard van de televisie losmaken



- Verwijder de schroeven volgens de pijlen  op de televisie.
- Verwijder de tafelstandaard niet, tenzij u de televisie aan de wand wilt monteren.

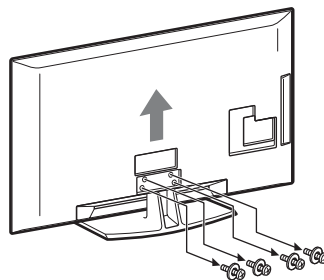

Veiligheidsinformatie

Installatie/configuratie

Installeer en gebruik de televisie volgens de instructies hieronder om het risico op brand, elektrische schok, schade en/of letsel te vermijden.

Installatie

- Het televisietoestel moet in de buurt van een goed toegankelijk stopcontact worden geplaatst.
- Plaats het televisietoestel op een stabiele, vlakke ondergrond.
- Laat wandinstallaties alleen door gekwalificeerd servicepersoneel uitvoeren.
- Het wordt om veiligheidsredenen aanbevolen accessoires van Sony te gebruiken, zoals:
 - Wandmontagesteun SU-WL500
- Gebruik de schroeven die bij de wandmontagesteun zijn geleverd voor het bevestigen van de montagehaken aan het televisietoestel. De meegeleverde schroeven zijn 8 mm tot 12 mm lang gemeten langs het bevestigingsoppervlak van de montagehaak. De diameter en de lengte van de schroeven verschillen naar gelang het model van de wandmontagesteun. Het gebruik van andere schroeven dan de meegeleverde schroeven kan resulteren in interne schade van het televisietoestel of kan ertoe leiden dat de televisie valt enz.

8 mm - 12 mm

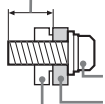

Schroef (geleverd bij wandmontagesteun)

Montagehaak

Haakbevestiging op de achterzijde van het televisietoestel

Transport

- Voordat u het televisietoestel transporteert, moet u alle snoeren loskoppelen.
- Voor het transport van een groot televisietoestel zijn twee of drie personen nodig.
- Als u het televisietoestel in uw armen draagt, moet u het vasthouden zoals rechts wordt getoond. Druk niet tegen het LCD-scherm.
- Als het televisietoestel wordt opgetild of verplaatst, houdt u het toestel stevig vast aan de onderkant.
- Wanneer u het televisietoestel vervoert, mag u dit niet blootstellen aan schokken of sterke trillingen.
- Als u het televisietoestel naar de reparateur brengt of vervoert, verpakt u het in de oorspronkelijke doos en verpakkingsmaterialen.

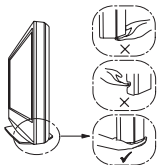
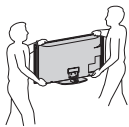

Ventilatie

- Bedek nooit de ventilatie-Openingen en steek nooit iets daardoor naar binnen.
- Houd ruimte vrij rond het televisietoestel zoals hierna wordt aangegeven.
- Het wordt aanbevolen de wandmontagesteun van Sony te gebruiken voor een goede luchtcirculatie.

Installatie aan de wand

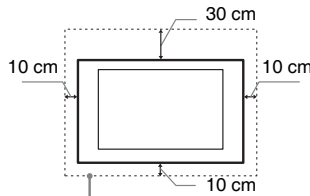

Houd minimaal deze ruimte vrij rond het toestel.

Installatie op de standaard

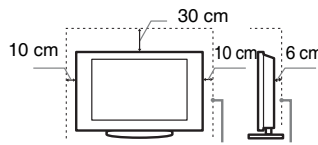

Houd minimaal deze ruimte vrij rond het toestel.

- Voor een goede ventilatie en om ophoping van vuil en stof te voorkomen:
 - Plaat het televisietoestel niet plat op de grond en installeer het niet ondersteboven, achterstevoren of gedraaid.
 - Installeer het televisietoestel niet op een plank, kled, bed of in een kast.
 - Dek het televisietoestel niet af met een doek, zoals gordijnen, of voorwerpen als kranten enz.
 - Installeer het televisietoestel niet zoals hierna wordt getoond.

Luchtcirculatie geblokkeerd.

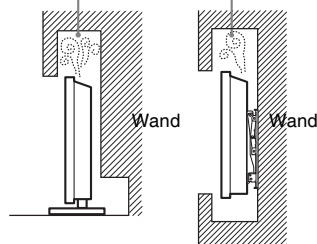

Netsnoer

- Hanteer het netsnoer en het stopcontact als volgt om het risico op brand, elektrische schok of schade en/of letsel te vermijden:
- Gebruik alleen Sony-netsnoeren en geen netsnoeren van andere leveranciers.
 - Steek de stekker volledig in het stopcontact.
 - Gebruik het televisietoestel uitsluitend op een wisselspanning van 220–240 V.
 - Koppel voor alle veiligheid het netsnoer los als u de kabels aansluit en let erop dat u niet over de kabels struikelt.
 - Verwijder het netsnoer uit het stopcontact voordat er werkzaamheden

- aan het televisietoestel worden uitgevoerd of het wordt verplaatst.
- Houd het netsnoer uit de buurt van warmtebronnen.
- Verwijder de stekker uit het stopcontact en reinig deze regelmatig. Indien de stekker wordt bedekt door stof en vocht opneemt, kan de isolatie verslechteren, hetgeen brand kan veroorzaken.

Opmerkingen

- Gebruik het meegeleverde netsnoer niet voor andere apparatuur.
- Zorg dat het netsnoer niet teveel wordt afgeklemd, gebogen of gedraaid. Hierdoor kunnen de draden worden blootgelegd of doorgesneden.
- Pas het netsnoer niet aan.
- Plaats geen zware voorwerpen op het netsnoer.
- Trek nooit aan het netsnoer zelf als dit wordt losgekoppeld.
- Sluit niet te veel apparaten aan op hetzelfde stopcontact.
- Gebruik geen stopcontact waarbij de stekker slecht contact maakt.

Verboden gebruik

Installeer/gebruik het televisietoestel niet op locaties, in omgevingen of situaties die hierna worden weergegeven. Het televisietoestel kan dan slecht gaan functioneren en brand, elektrische schok, schade en/of letsel veroorzaken.

Locatie:

Buiten (in direct zonlicht), aan de kust, op een schip of ander vaartuig, in een voertuig, in medische instellingen, op instabiele locaties, in de buurt van water, regen vocht of rook.

Omgeving:

Locaties die heet, vochtig of zeer stoffig zijn; waar insecten kunnen binnendringen; waar het toestel kan worden blootgesteld aan mechanische trillingen, in de buurt van brandbare voorwerpen (kaarsen enz.). Stel het televisietoestel niet bloot aan druppels of spetters en plaats geen met vloeistof gevulde voorwerpen, zoals vazen, op het toestel.

Situatie:

Gebruik het toestel niet als u natte handen heeft, als de kast is verwijderd of met bevestigingen die niet worden aangeraden door de fabrikant. Verwijder de stekker van het televisietoestel uit het stopcontact en ontkoppel de antenne tijdens onweer.

Gebroken glas:

- Gooi niets tegen het televisietoestel. Het schermglas kan breken door de impact en ernstig letsel veroorzaken.
- Als het scherm van het televisietoestel barst, mag u het toestel pas aanraken nadat u de stekker uit het stopcontact hebt getrokken. Anders bestaat er gevaar op elektrische schokken.

Wanneer de televisie niet wordt gebruikt

- Als u het televisietoestel een aantal dagen niet gebruikt, dan moet het worden losgekoppeld van de netspanning vanwege milieu- en veiligheidsredenen.

- Als het televisietoestel nog onder spanning staat wanneer het net is uitgeschakeld, trekt u de stekker uit het stopcontact om het televisietoestel volledig uit te schakelen.
- Bepaalde televisietoestellen kunnen over functies beschikken waarvoor het toestel in de stand-by stand moet blijven om correct te werken.

Voor kinderen

- Zorg dat kinderen niet op het televisietoestel klimmen.
- Houd kleine accessoires buiten het bereik van kinderen, zodat deze niet kunnen worden ingeslikt.

In het geval de volgende problemen optreden...

Schakel het televisietoestel uit en verwijder onmiddellijk het netsnoer als een van de volgende problemen optreedt.

Vraag uw dealer of Sony-servicecentrum het toestel te laten nakijken door gekwalificeerd servicepersoneel.

In het geval:

- het netsnoer is beschadigd.
- het netsnoer niet goed past.
- het televisietoestel is beschadigd omdat het is gevallen, er tegenaan is geslagen of er iets naar is gegooid.
- een vloeibaar of vast voorwerp door de openingen in de kast terecht is gekomen.

Voorzorgsmaatregelen

Televisie kijken

- Kijk televisie met gedempt licht, omdat televisie kijken in het donker of gedurende een lange periode de ogen extra belast.
- Als u een hoofdtelefoon gebruikt, mag u het volume niet te hoog zetten om gehoorbeschadiging te voorkomen.

LCD-scherm

- Hoewel het LCD-scherm is vervaardigd met precisietechnologie en 99,99% of meer van de pixels werken, kunnen er toch donkere of heldere punten (rood, blauw of groen) permanent zichtbaar zijn op het LCD-scherm. Dit is een structureel kenmerk van een LCD-scherm en duidt niet op een defect.
- Druk en kras niet het op het scherm en plaats geen voorwerpen op het televisietoestel. Het beeld kan hierdoor vervormen of het LCD-scherm kan beschadigen.
- Als het televisietoestel op een koude plaats wordt gebruikt, kan het beeld vlekkerig of donker zijn. Dit wijst niet op een storing. Dit verschijnsel verdwijnt wanneer de temperatuur stijgt.
- Bij langdurige weergave van stilstaande beelden kunnen spookbeelden optreden. Deze kunnen na enige tijd verdwijnen.
- Het scherm en de kast worden warm als het televisietoestel wordt gebruikt. Dit duidt niet op een defect.
- Het LCD-scherm bevat een kleine hoeveelheid vloeibare kristallen en kwik. Sommige fluorescentielampen in het televisietoestel bevatten ook kwik.

Gooi het toestel weg volgens de geldende lokale wetgeving en voorschriften.

Schermoppervlak/kast van het televisietoestel behandelen en reinigen

Zorg er om veiligheidsredenen voor dat u het netsnoer van het televisietoestel loskoppelt voordat u het reinigt.

Neem de volgende voorzorgsmaatregelen in acht om verkleuring of beschadiging van het materiaal of de coating van het scherm te voorkomen.

- Reinig het schermoppervlak/de kast met een zachte doek om stof te verwijderen. Bevochtig een zachte doek licht met een verdund reinigingsmiddel bij hardnekkige stofvorming.
- Gebruik geen schuurponsje, alkalisch/zuurhoudend reinigingsmiddel, schuurpoeder of vluchtig oplosmiddel, zoals alcohol, benzeen, thinner of insectenbestrijdingsmiddel. Het gebruik van dergelijke materialen of het langdurig in aanraking komen met rubber- of vinylmaterialen kan beschadiging van het schermoppervlak en het materiaal van de kast tot gevolg hebben.
- Het wordt aanbevolen de ventilatieopeningen regelmatig met de stofzuiger te reinigen om een goede ventilatie te handhaven.
- Als u de hoek van het televisietoestel aanpast, moet u het toestel langzaam verplaatsen om te voorkomen dat het televisietoestel van de standaard schiet.

Optionele apparatuur

Plaats optionele onderdelen of apparatuur die elektromagnetische straling uitzendt op een afstand van het televisietoestel. Anders kan beeldvervalsing en/of ruis optreden.

Batterijen

- Let op de + en de - bij het plaatsen van de batterijen.
- Combineer geen verschillende typen batterijen, of oude en nieuwe batterijen.
- Gooi oude batterijen niet gewoon weg, maar lever ze in. In bepaalde regio's kan het verwerken van batterijen aan regels zijn gebonden. Neem hiervoor contact op met de lokale autoriteiten.
- Hanteer de afstandsbediening met zorg. Laat de afstandsbediening niet vallen, ga er niet op staan en mors er geen vloeistof op.
- Plaats de afstandsbediening niet in de buurt van een warmtebron, op een plek in direct zonlicht of in een vochtige ruimte.

Wegwerpen van het televisietoestel



Verwijdering van oude elektrische en elektronische apparaten (toepasbaar in de Europese Unie en andere Europese landen met gescheiden afvalsystemen)

Het symbool op het product of op de verpakking wijst erop dat dit product niet als huishoudelijk afval mag worden behandeld. Het moet echter naar een plaats

worden gebracht waar elektrische en elektronische apparatuur wordt gerecycled. Als u ervoor zorgt dat dit product op de correcte manier wordt verwerkt, voorkomt u voor mens en milieu negatieve gevolgen die zich zouden kunnen voordoen in geval van verkeerde afvalbehandeling. De recycling van materialen draagt bij tot het vrijwaren van natuurlijke bronnen. Voor meer details in verband met het recyclen van dit product, neemt u contact op met de gemeentelijke instanties, het bedrijf of de dienst belast met de verwijdering van huishoudafval of de winkel waar u het product hebt gekocht.



Verwijdering van oude batterijen (in de Europese Unie en andere Europese landen met gescheiden inzamelingssystemen)

Dit symbool op de batterij of verpakking wijst erop dat de meegeleverde batterij van dit product niet als huishoudelijk afval mag worden behandeld. Op sommige batterijen kan dit symbool voorkomen in combinatie met een chemisch symbool. De chemische symbolen voor kwik (Hg) of lood (Pb) worden toegevoegd als de batterij meer dan 0,0005 % kwik of 0,004 % lood bevat. Door deze batterijen op juiste wijze af te voeren, voorkomt u negatieve gevolgen die zich zouden kunnen voordoen voor mens en milieu in geval van verkeerde afvalbehandeling. Het recyclen van materialen draagt bij tot het vrijwaren van natuurlijke bronnen. Als een product om redenen van veiligheid, prestaties of data-integriteit een permanente verbinding met de batterij vereist, dan mag deze batterij enkel door gekwalificeerd servicepersoneel vervangen worden. Om een gepaste verwerking van de batterij te garanderen, dient u het product aan het eind van zijn levenscyclus in te leveren bij het geëigende inzamelingspunt voor de recyclage van elektrisch en elektronisch materiaal. Voor alle andere batterijen verwijzen we u naar het gedeelte over hoe de batterij veilig uit het product wordt verwijderd. Lever de batterij in bij het geëigende inzamelingspunt voor de recyclage van batterijen. Voor meer details in verband met het recyclen van dit product of deze batterij, neemt u contact op met de gemeentelijke instanties, het bedrijf of de dienst belast met de verwijdering van huishoudelijk afval of de winkel waar u het product hebt gekocht.

Toetsen en lampjes op de afstandsbediening en de televisie

Toetsen op de afstandsbediening en televisie

Raadpleeg voor de modellen KDL-46/40/37/32W5720/5730/5740 de afzonderlijk geleverde brochure.

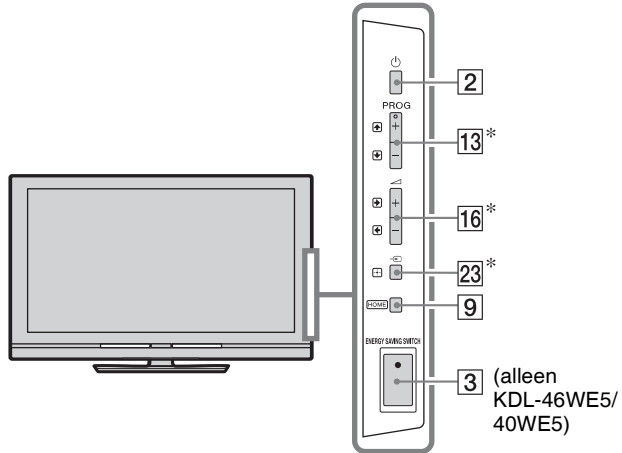



De toetsen op de televisie werken op dezelfde manier als op de afstandsbediening.

* In het televisiemenu werken deze toetsen als $\uparrow/\downarrow/\leftarrow/\rightarrow/+$.



- Nummer 5, de toetsen \blacktriangleright , **PROG +** en **AUDIO** zijn tastbare toetsen. Gebruik deze toetsen ter referentie bij het bedienen van de televisie.

Toets/schakelaar	Beschrijving
1 I/O (televisie stand-by)	Indrukken om de televisie vanuit de stand-by modus in- en uit te schakelen.
2 \mathcal{P} (AAN/UIT)	Indrukken om de televisie in of uit te schakelen.  • Om de televisie volledig uit te schakelen (0 W, geen stroomverbruik), schakelt u de televisie uit en trekt u vervolgens de stekker uit het stopcontact.
3 ENERGY SAVING SWITCH (alleen KDL-46WE5/40WE5)	Indrukken om de televisie in of uit te schakelen. Als de ENERGY SAVING SWITCH wordt uitgeschakeld, wordt het stroomverbruik verminderd. Als de televisie zich in de stand-by modus bevindt als de ENERGY SAVING SWITCH wordt uitgeschakeld, heeft het inschakelen van de ENERGY SAVING SWITCH tot gevolg dat de televisie alleen weer in de stand-by modus wordt gezet.  • Als de ENERGY SAVING SWITCH wordt uitgeschakeld, kunt u functies als klokinstellingen opslaan, het downloaden van EPG's of het updaten van software niet uitvoeren.



4 SCENE (behalve voor KDL-46/40/37/32 W5720 W5730 W5740)

Indrukken om het menu “Scène kiezen” weer te geven.

Als u de gewenste scène-optie selecteert, worden de optimale geluidskwaliteit en beeldkwaliteit voor de geselecteerde scène automatisch ingesteld.

Druk op $\leftarrow/\rightarrow/\leftrightarrow/\leftrightarrow$ om de scène-optie te selecteren en druk vervolgens op \oplus .

Bioscoop: zorgt voor beeldscènes in een theatersfeer met dynamisch geluid.

Foto: zorgt voor beeldscènes waarbij de textuur en de kleur van een afgedrukte foto op een authentieke manier worden gereproduceerd.

Sport: zorgt voor beeldscènes waarbij u realistisch beeld en geluid als in een stadion ervaart.

Muziek: zorgt voor geluidseffecten waarbij u dynamisch en helder geluid als bij een concert ervaart.

Spel: zorgt voor beeldscènes waarbij u van games kunt genieten met superieure beeld- en geluidskwaliteit.

Grafisch: zorgt voor beeldscènes waarbij langdurig naar de monitor kijken wordt verzacht en vermoeidheid wordt verminderd door de weergave van helderdere gedetailleerde beelden.

Algemeen: Huidige gebruikersinstellingen.

Auto: de optimale geluids- en beeldkwaliteit worden automatisch ingesteld naar aanleiding van de ingangsbron; het kan zijn dat er geen effect optreedt vanwege de aangesloten apparatuur.



- In de digitale modus worden de “Scène”-opties onafhankelijk toegepast voor HD (High Definition)- en SD (Standard Definition)-beelden.
- Als u Theatermodus (pagina 13) op AAN instelt, schakelt de instelling voor “Scène kiezen” automatisch naar “Bioscoop”.

5 AUDIO

In analoge modus: indrukken om de modus 2-talig te wijzigen (pagina 37).

In digitale modus: indrukken om de taal te wijzigen voor het programma dat momenteel wordt bekeken (pagina 42).

6 $\text{Ⓜ}/\text{?}$ (Info/Teletekst weergeven)

Elke keer dat u de toets indrukt, wijzigt het scherm als volgt:

In digitale modus: gegevens over het huidige programma → gegevens over het volgende programma (alleen voor Sony Guide).

In analoge modus: huidige kanaalnummer en beeldregeling-modus → klokinformatie.

In Teletekst-modus: geeft verborgen informatie weer (b.v. antwoorden op quizvragen) (pagina 15).

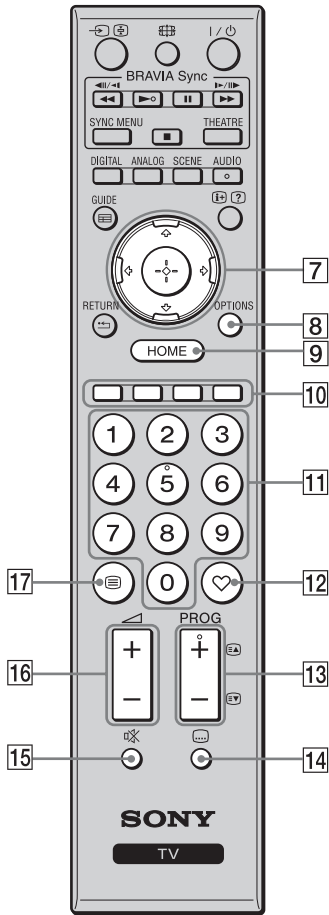

- 7** $\leftarrow/\rightarrow/\leftarrow/\rightarrow/\oplus$ Druk op $\leftarrow/\rightarrow/\leftarrow/\rightarrow$ om de cursor op het scherm te verplaatsen. Druk op \oplus om het gemarkeerde item te selecteren/bevestigen.
Als een fotobestand wordt afgespeeld: druk op \oplus om een diavoorstelling te pauzeren/starten. Druk op \leftarrow/\rightarrow om het vorige bestand te selecteren. Druk op \rightarrow/\leftarrow het volgende bestand te selecteren.
Als een muziek/videobestand wordt afgespeeld: druk op \oplus om het afspelen te pauzeren/starten. Houd \leftarrow/\rightarrow ingedrukt om snel vooruit/achteruit te spelen en laat de toets los op het punt waar u het afspelen wilt hervatten. Druk op \leftarrow om het afspelen vanaf het begin van het huidige bestand te starten. Druk op \rightarrow om naar het volgende bestand te gaan.
-
- 8** **OPTIONS** Indrukken voor een lijst met “Apparaatbesturing” of snelkoppelingen naar bepaalde instellingsmenu’s. Gebruik het menu “Apparaatbesturing” om apparatuur te bedienen die compatibel is met Controle voor HDMI.
De weergegeven opties variëren naar gelang de ingangsbron.
-
- 9** **HOME** Indrukken om het thuismenu van de televisie weer te geven (pagina 32).
-
- 10** **Gekleurde toetsen** Als de gekleurde toetsen beschikbaar zijn, verschijnt er een bedieningsgids op het scherm.
-
- 11** **Cijfertoetsen** **In TV-modus:** indrukken om kanalen te selecteren. Voor de kanaalnummers 10 en hoger, drukt u het tweede cijfer snel in.
In Teletekst-modus: indrukken om een paginanummer in te voeren.
-
- 12** \heartsuit **(Favorieten)** Indrukken om de favorieten-lijst weer te geven die u heeft opgegeven (pagina 21).
-
- 13** **PROG +/-**
 $\text{E}\Delta/\text{E}\nabla$ **In TV-modus:** indrukken om naar het volgende (+) of vorige (-) kanaal te gaan.
In Teletekst-modus: indrukken om de volgende ($\text{E}\Delta$) of vorige ($\text{E}\nabla$) pagina te selecteren.
-
- 14** EC **(ondertiteling instellen)** Indrukken om de taal van de ondertitels te wijzigen (pagina 42) (alleen in digitale modus).
-
- 15** M **(geluid onderdrukken)** Indrukken om het geluid te onderdrukken. Nogmaals indrukken om het geluid te herstellen.
 EC
• Als u in de stand-by modus de televisie wilt inschakelen zonder geluid, drukt u op deze toets.
-
- 16** \triangle/∇ **+/- (volume)** Indrukken op het volume in te stellen.
-
- 17** EI **(Teletekst)** Indrukken voor teletekstinformatie (pagina 15).

Lampjes

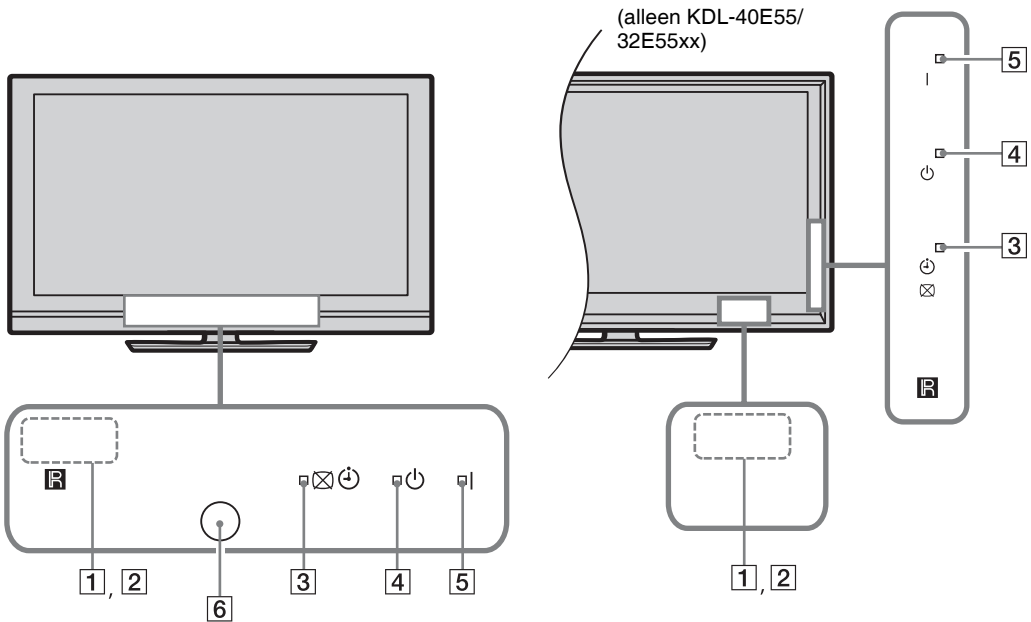

Lampje	Beschrijving
1 Licht Sensor	Plaats niets voor de sensor omdat dit de functie kan beïnvloeden (pagina 34).
2 Sensor afstandsbediening	Ontvangt signalen van de afstandsbediening. Plaats niets voor de sensor. De sensor werkt dan wellicht niet meer goed.
3 (Beeld uit / Timer)	Licht op in groen als u “Beeld uit” selecteert (pagina 33). Licht op in oranje als u de timer instelt (pagina 20, 33).
4 (stand-by)	Licht op in rood als de televisie in de stand-by stand staat.
5 I (AAN/UIT)	Licht op in groen als de televisie is ingeschakeld.
6 Omgevingssensor (alleen KDL-46WE5/ 40WE5)	Plaats niets voor de sensor omdat dit de functie kan beïnvloeden (pagina 33).

Informatie over de bedieningsgids op het televisiescherm



Bedieningsgids

Voorbeeld: druk op of RETURN (zie **7** (pagina 12) of **18** (pagina 13)).

De bedieningsgids biedt hulp bij het bedienen van de televisie via de afstandsbediening en wordt onderaan op het scherm weergegeven. Gebruik de toetsen van de afstandsbediening die in de bedieningsgids worden aangegeven.

Televisie kijken

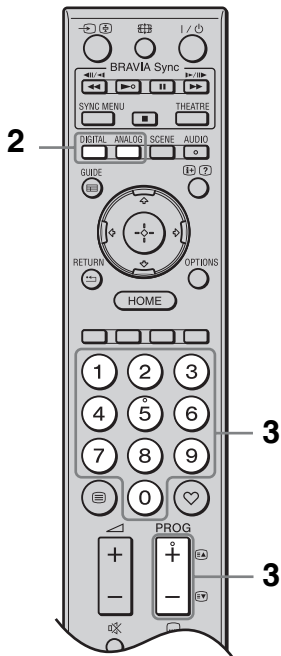
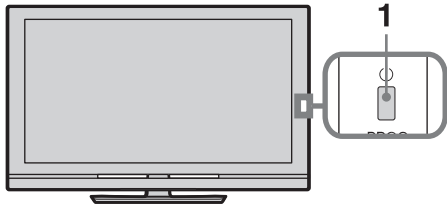

- 1 Druk op op de televisie om de televisie in te schakelen.

Als de televisie niet kan worden ingeschakeld, schakelt u de **ENERGY SAVING SWITCH** in (pagina 10) (alleen KDL-46WE5/40WE5).

Als de televisie in de stand-by modus is (het lampje (stand-by) op de televisie (voorkant) is rood), drukt u op op de afstandsbediening om de televisie aan te zetten.

- 2 Druk op **DIGITAL** om over te schakelen naar de digitale modus of op **ANALOG** om over te schakelen naar de analoge modus.

De beschikbare kanalen variëren naar gelang de ingestelde modus.

- 3 Druk op de nummertoesen of **PROG +/-** om een televisiekanaal te selecteren.

Een digitaal programma selecteren via de digitale elektronische programmagids (EPG) (pagina 17).

In digitale modus

Er verschijnt kort een tekst met informatie. De volgende pictogrammen kunnen worden weergegeven.

- : Radioservice
- : Gecodeerde/abonneeservice
- : Meerdere audiotalen beschikbaar
- : Ondertitels beschikbaar
- : Ondertitels voor doven en slechthorenden beschikbaar
- : Aanbevolen leeftijd voor huidige programma (van 4 tot 18 jaar)
- : Kinderslot

Voor activering van Teletekst

Druk in de analoge modus op . Elke keer dat u op drukt, wijzigt het scherm cyclisch als volgt:

Teletekst en televisiebeeld → Teletekst → Geen Teletekst (de Teletekst-service afsluiten)

Druk op de nummertoesen of om een pagina te selecteren.

Druk op om een pagina vast te houden.

Druk op om verborgen informatie weer te geven.



- U kunt ook rechtstreeks naar een pagina gaan door het paginanummer te selecteren dat op het scherm verschijnt. Druk op en om het paginanummer te selecteren en druk vervolgens op .
- Als er onderaan de Teletekst-pagina vier gekleurde items verschijnen, kunt u pagina's snel en eenvoudig activeren (FastText). Druk op de bijbehorende gekleurde toets om de pagina te activeren.

De Schermmodus handmatig wijzigen

Druk meerdere malen op  om de gewenste Schermmodus te selecteren.

Smart*

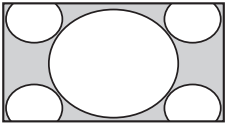

Hiermee wordt het middelste gedeelte van het beeld vergroot. De linker- en rechterranden van het beeld worden uitgestrekt om het 16:9-scherm te vullen.

4:3

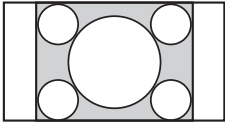

Hiermee wordt het 4:3-beeld in de oorspronkelijke grootte weergegeven. Er worden zijbalken getoond om het 16:9-scherm te vullen.

Wide

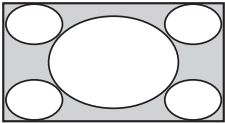

Hiermee wordt het 4:3-beeld horizontaal uitgerekt om het 16:9-scherm te vullen.

Zoom*

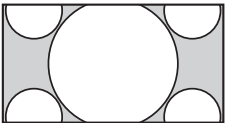

Hiermee wordt het cinemascopische (brievenbusformaat) beeld in de juiste verhouding getoond.

14:9*

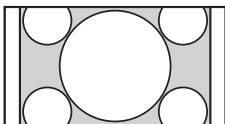

Hiermee wordt het 14:9-beeld in de juiste verhouding getoond. Dit heeft tot gevolg dat er zijbalken te zien zijn op het scherm.

* Gedeelten van de onder- en bovenkant van het beeld kunnen worden afgesneden. U kunt de verticale positie van het beeld aanpassen. Druk op  om het beeld omhoog of omlaag te verplaatsen (b.v. om ondertitels te kunnen lezen).



• Als u “Smart” selecteert kan het zijn dat bepaalde tekens en/of letters boven- en onderaan het beeld niet zichtbaar zijn. In dat geval past u “Verticale Grootte” aan in het “Beeldregeling”-menu (pagina 37).



- Als “Auto formaat” (pagina 37) is ingesteld op “Aan”, dan selecteert de televisie automatisch de beste modus voor de uitzending.
- Als 720p-, 1080i- of 1080p-bronbeelden worden weergegeven met zwarte grenzen op de schermranden, dan selecteert u “Smart” of “Zoom” om de beelden aan te passen.

GUIDE Plus+™ systeem en de digitale elektronische programma gids (EPG) gebruiken

Conditioes voor installatie van deze functie:

- u ontvangt digitale uitzendingen.
- als "Aards" is geselecteerd in "S: De eerste installatie uitvoeren".

Deze functie is wellicht niet beschikbaar in bepaalde landen/regio's.
Zie pagina 43 om GUIDE te wijzigen (Sony Guide of GUIDE Plus+).

GUIDE Plus+ is alleen volledig functioneel als GUIDE Plus+ gegevens beschikbaar zijn via digitale invoer. Controleer op de GUIDE Plus+ website of DTT GUIDE Plus+ reeds beschikbaar is in uw land.



Als u GUIDE Plus+ gebruikt, wordt aangeraden de televisie uit te schakelen via de stand-by toets en niet de AAN/UIT-knop op de televisie zodat de programma-informatie wordt bijgewerkt.

Gebruik van GUIDE Plus+

Gebruik het GUIDE Plus+ systeem om het programma te zoeken dat u wilt bekijken. Met deze functie kunt u op programmacategorie en op trefwoord zoeken. Het GUIDE Plus+ programma biedt tot acht dagen programmeringsinformatie. Voltooi de volledige eerste installatie (pagina 6) om deze service te gebruiken.

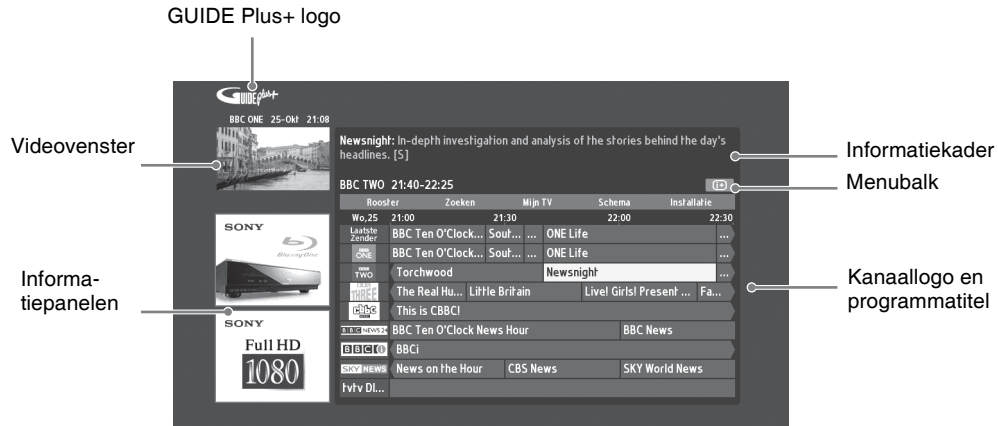

GUIDE Plus+ systeemonderdelen



- De getoonde afbeelding varieert naar gelang het land/de regio.
- De informatiepanelen worden niet verzorgd door Sony, maar bevatten reclame van partners.
- De functie van de actiebalk varieert met de cursorlocatie en als u zich in het menu Installatie bevindt.

- 1 Druk op **GUIDE**.
- 2 Voer de gewenste handeling uit zoals wordt aangegeven in de volgende tabel of zoals wordt weergegeven op het scherm.

Om	Doet u dit
Een programma te bekijken	<p>Druk op / / / om een programma te selecteren en druk vervolgens op .</p> <p></p> <ul style="list-style-type: none"> • De programma-informatie verschijnt in het informatiekader. • Druk op voor een uitgebreid informatiekader met een lang overzicht. • U kunt PROG +/- gebruiken om omhoog/omlaag te bladeren door de weergaves. <p>Druk op BRAVIA Sync / om naar de volgende of vorige dag te gaan.</p>
De televisiegids uit te schakelen	Druk op GUIDE om de televisiegids af te sluiten.
Een programma in te stellen dat automatisch wordt weergegeven op het scherm wanneer dit wordt opgestart – Herinnering	<p>Druk op / / / om een toekomstig programma te selecteren dat u wilt gaan bekijken en druk op de groene toets.</p> <p></p> <ul style="list-style-type: none"> • Om een herinnering te annuleren drukt u op de rode toets als “Herinnering” is gemarkeerd of gebruikt u “Schema” op de menubalk. • Als u de televisie in de stand-by stand zet, wordt de televisie automatisch ingeschakeld als het programma bijna begint.
Menubalk	<p>Druk meerdere malen op om de menubalk te activeren. Druk op / om het gebied te selecteren. (“Rooster”, “Zoeken”, “Mijn TV”, “Schema” en “Installatie”)</p> <p>U kunt een programma bekijken of een herinnering instellen in het gebied “Rooster”.</p>
Een programma te zoeken – Zoeken	<p>U kunt snel en eenvoudig een voor u interessant programma vinden door een herinnering per categorie (b.v. sport) of subcategorie (b.v. voetbal) van een programma in te stellen.</p> <ol style="list-style-type: none"> 1 Markeer “Zoeken” op de menubalk en druk vervolgens slechts eenmaal op . 2 Druk op / / / om een categorie of subcategorie te selecteren en druk op .
Op uw eigen trefwoord te zoeken – Mijn Keuze	<p>Naast de standaard categorieën en subcategorieën kunt u uw eigen trefwoorden instellen.</p> <ol style="list-style-type: none"> 1 Markeer “Mijn Keuze” in het gebied “Zoeken” op de menubalk. 2 Druk op de gele toets om een trefwoord toe te voegen; het virtuele toetsenbord wordt weergegeven. 3 Gebruik het virtuele toetsenbord om uw trefwoord in te voeren. 4 Bevestig met de groene toets. 5 Uw persoonlijke trefwoord verschijnt bij “Mijn Keuze”. 6 Selecteer uw trefwoord en druk op om een zoekopdracht met uw persoonlijke trefwoord te starten.

Om	Doet u dit
Een profiel in te stellen en aanbevelingen te ontvangen volgens uw voorkeuren – Mijn TV	<p>In het gebied “Mijn TV” kunt u een persoonlijk profiel instellen. U kunt een persoonlijk profiel definiëren op kanalen, categorieën en/of trefwoorden.</p> <p>In het gebied “Mijn TV” worden aanbevelingen gegeven zodat u snel en eenvoudig een interessant programma kunt vinden of een herinnering kunt instellen.</p> <p>Een profiel instellen:</p> <ol style="list-style-type: none"> 1 Markeer “Mijn TV” op de menubalk en druk op de groene toets om uw profiel in te stellen. 2 Druk op ⇄ om kanalen, categorieën of trefwoorden te selecteren. 3 Druk op de gele toets om een kanaal, een categorie of een sleutelwoord toe te voegen aan uw profiel. 4 Druk op ⇄/⇄/⇄ om een kanaal, een categorie of een trefwoord te selecteren en druk vervolgens op ⊕. 5 Herhaal stap 2 t/m 4 om verdere items toe te voegen. 6 Druk op ⊕ om uw profiel te activeren. <p></p> <ul style="list-style-type: none"> • Met de rode en groene toetsen kunt u wissen en bewerken.
Een herinnering te wissen en te bewerken – Schema	<ol style="list-style-type: none"> 1 Markeer “Schema” op de menubalk. 2 Druk op ⇄ om te wissen of te bewerken met de rode en groene toetsen. <p></p> <ul style="list-style-type: none"> • Als er geen herinnering is ingesteld, wordt “Geen opname instellingen” weergegeven. Druk op ⇄ om “Frequentie” (b.v. wekelijks) of “Tijd” (b.v. timing herinnering: 10 min eerder) te markeren; u kunt deze instellingen wijzigen door op de gekleurde toetsen te drukken.
Het GUIDE Plus+ systeem te configureren volgens uw persoonlijke situatie – Installatie	<ol style="list-style-type: none"> 1 Markeer “Installatie” op de menubalk. 2 Druk op ⇄ zodat u de onderstaande items kunt selecteren om te configureren. <p>“Persoonlijk voorkeuren”: u kunt de schermtaal, de timing van de herinnering en het 's nachts downloaden wijzigen.</p> <p>“Start installatie sequentie”: deze functie biedt een eenvoudige manier om de installatie weer van voren af aan te starten. Alle huidige gegevens van uw televisieprogramma's worden verwijderd.</p> <p>“Manuele download”: uw televisieprogramma's onmiddellijk bijwerken. Als de televisie enkele dagen uitgeschakeld blijft, worden de televisieprogramma's niet automatisch bijgewerkt. Gebruik in dat geval deze functie om uw televisieprogramma's bij te werken.</p> <p>“GUIDE Plus+ Systeem Informatie:”-scherm: geeft informatie over het GUIDE Plus+ systeem weer. Dit scherm voorziet in verscheidene waarden die nuttig zijn voor het oplossen van problemen.</p>

De digitale elektronische programmagids (EPG) gebruiken

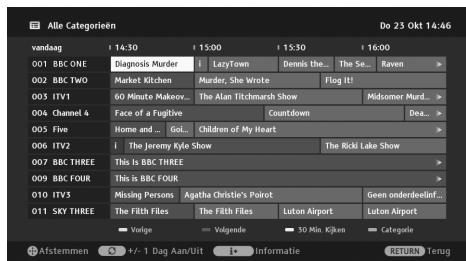

- 1 Druk in de digitale modus op **GUIDE**.
- 2 Voer de gewenste handeling uit zoals wordt aangegeven in de volgende tabel of zoals wordt weergegeven op het scherm.

Deze functie is wellicht niet beschikbaar in bepaalde landen/regio's.
Zie pagina 43 om GUIDE te wijzigen (Sony Guide of GUIDE Plus+).

Om	Doet u dit
Een programma te bekijken	Druk op / / / om een programma te selecteren en druk vervolgens op .
EPG uit te schakelen	Druk op GUIDE .
Programma-informatie op categorie te sorteren – Categorielijst	<ol style="list-style-type: none"> 1 Druk op de blauwe toets. 2 Druk op / om een categorie te selecteren en druk vervolgens op . <p>Categoriennaam (b.v. “Nieuws”) bevat alle kanalen die overeenstemmen met de geselecteerde categorie.</p>
Een programma in te stellen dat automatisch wordt weergegeven op het scherm wanneer dit wordt opgestart – Herinnering	<ol style="list-style-type: none"> 1 Druk op / / / om het programma te selecteren dat u op een later moment wilt laten weergeven en druk vervolgens op . 2 Druk op / om “Herinnering” te selecteren en druk vervolgens op . <p>Het symbool verschijnt bij de informatie over het programma. Het -lampje op het voorpaneel van de televisie licht op in oranje.</p> <p> Als u de televisie in de stand-by stand zet, wordt de televisie automatisch ingeschakeld als het programma begint.</p>
Een herinnering te annuleren – Timer Annuleren	<ol style="list-style-type: none"> 1 Druk op . 2 Druk op / om “Timer-lijst” te selecteren en druk vervolgens op . 3 Druk op / om het programma te selecteren dat u wilt annuleren en druk vervolgens op . 4 Druk op / om “Timer Annuleren” te selecteren en druk vervolgens op . <p>Er wordt een scherm weergegeven waarin u kunt bevestigen dat u het programma wilt annuleren.</p> <ol style="list-style-type: none"> 5 Druk op / om “Ja” te selecteren en druk vervolgens op .

De favorieten-lijst gebruiken

Analoge favorieten



Analoge favorieten-lijst

Met de functie Favorieten kunt u programma's selecteren uit een lijst met maximaal 16 door u ingestelde voorkeurskanalen.

- 1 Druk in de analoge modus op .
- 2 Voer de gewenste handeling uit zoals wordt aangegeven in de volgende tabel of zoals wordt weergegeven op het scherm.

Om	Doet u dit
Een kanaal te bekijken	Druk op .
De favorieten-lijst uit te schakelen	Druk op .
Een huidige kanaal aan de favorieten-lijst toe te voegen	Druk op om "Toevoegen aan Favorieten" te selecteren en druk vervolgens op .
Een kanaal uit de favorieten-lijst te verwijderen	<ol style="list-style-type: none"> 1 Druk op om "Wijzig Favorieten" te selecteren en druk vervolgens op . Het scherm "Favoriet Instellen" verschijnt. 2 Druk op om het kanaalnummer te selecteren en druk vervolgens op . 3 Druk op om "--" te selecteren en druk vervolgens op .

Digit. favorieten



Digitale favorieten-lijst

U kunt maximaal vier van uw lijsten met voorkeurskanalen instellen.

- 1 Druk in de digitale modus op .
- 2 Voer de gewenste handeling uit zoals wordt aangegeven in de volgende tabel of zoals wordt weergegeven op het scherm.

Om	Doet u dit
De favorieten-lijst uit te schakelen	Druk op RETURN.
Kanalen aan een favorieten-lijst toe te voegen of eruit te verwijderen	<ol style="list-style-type: none"> 1 Druk op de blauwe toets. Ga naar stap 2 als u voor de eerste maal kanalen toevoegt of als de favorieten-lijst leeg is. 2 Druk op de gele toets om de favorieten-lijst te selecteren die u wilt bewerken. 3 Druk op om het toe te voegen of te verwijderen kanaal te selecteren en druk vervolgens op .
Een kanaal te bekijken	<ol style="list-style-type: none"> 1 Druk op de gele toets om een favorieten-lijst te selecteren. 2 Druk op om een kanaal te selecteren en druk vervolgens op .
Alle kanalen uit een favorieten-lijst te verwijderen	<ol style="list-style-type: none"> 1 Druk op de blauwe toets. 2 Druk op de gele toets om de favorieten-lijst te selecteren die u wilt bewerken. 3 Druk op de blauwe toets. 4 Druk op om "Ja" te selecteren en druk vervolgens op .

Optionele apparatuur gebruiken





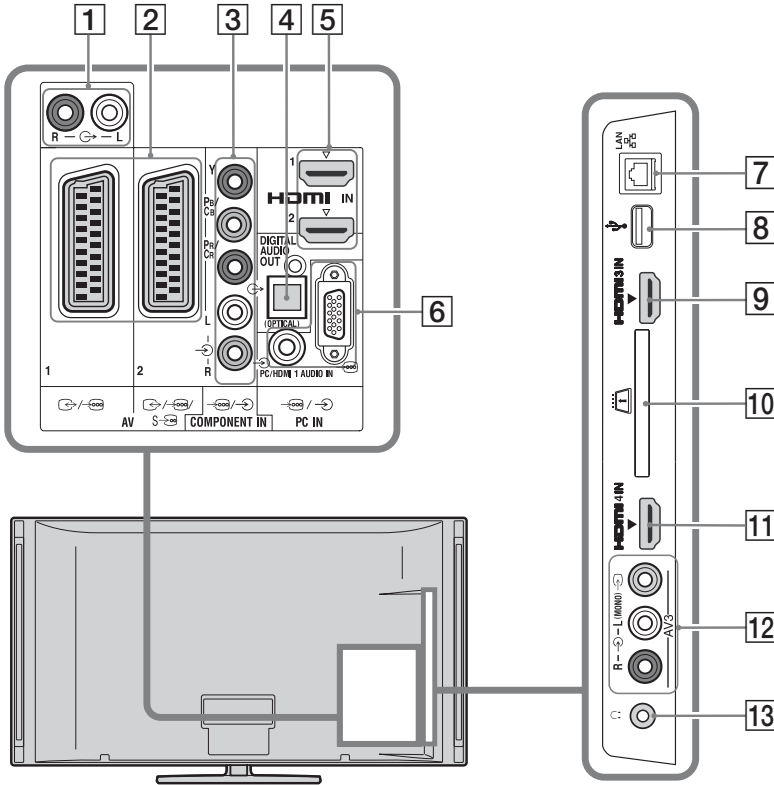

Optionele apparatuur aansluiten

U kunt een breed scala aan extra apparatuur op uw televisie aansluiten.





Audio/videoapparatuur aansluiten (volgorde kwaliteit, van hoog naar laag)







Aansluiten op	Aansluiten met	Beschrijving
5, 9, 11 HDMI IN 1, 2, 3, of 4	HDMI-kabel	Digitale video- en audiosignalen worden ingevoerd via de aangesloten apparatuur. Bovendien kunt u apparatuur aansluiten die compatibel is met Controle voor HDMI, communicatie met de aangesloten apparatuur wordt ondersteund (pagina 40). Als de apparatuur over een DVI-aansluiting beschikt, sluit u de DVI-aansluiting aan op de HDMI IN 1 -aansluiting via een DVI - HDMI-adapterinterface (niet meegeleverd), en sluit u de audio uit-aansluiting van de apparatuur aan op de audio in-aansluitingen in de HDMI IN 1-aansluitingen.
		 <ul style="list-style-type: none">• Gebruik alleen een geautoriseerde HDMI-kabel met het HDMI-logo. Wij raden aan een Sony HDMI-kabel te gebruiken (type HS).• Als u een audiosysteem aansluit dat compatibel is met Controle voor HDMI, sluit deze dan aan op de DIGITAL AUDIO OUT (OPTICAL)-aansluiting.

Aansluiten op	Aansluiten met	Beschrijving
3  COMPONENT IN	Componentvideokabel, audiokabel	
2  AV1,  AV2	SCART-kabel	Als u een analoge decoder aansluit, stuurt de tuner van de televisie gecodeerde signalen naar de decoder; de decoder decodeert de signalen alvorens ze uit te zenden.
12  AV3, en  AV3	Composietvideokabel	Als u mono-apparatuur aansluit, sluit u deze aan op de  AV3 L-aansluiting.

Audio-/draagbare apparatuur aansluiten



Aansluiten op	Aansluiten met	Beschrijving
1 	Audiokabel	U kunt naar het televisiegeluid luisteren via de aangesloten HiFi-geluidsapparatuur.
4 DIGITAL AUDIO OUT (OPTICAL)	Optische audiokabel	U kunt naar het televisiegeluid luisteren via het aangesloten home theater system met digitale invoer.
8  USB	USB-kabel	U kunt genieten van foto/muziek/videobestanden die op een digitale fotocamera of videocamera van Sony zijn opgeslagen (pagina 25).

Andere apparatuur aansluiten

Aansluiten op	Aansluiten met	Beschrijving
6  PC IN	Pc-kabel met ferriet, audiokabel	Het wordt aanbevolen een pc-kabel met ferriet te gebruiken, zoals de “Connector, D-sub 15” (ref. 1-793-504-11, verkrijgbaar bij het Sony-servicecentrum) of een gelijksoortige kabel.
7  LAN	LAN-kabel	U kunt genieten van materiaal dat is opgeslagen op DLNA-compatibele apparatuur via een netwerk (pagina 28).
10  CAM (Conditional Access Module)		<p>Biedt toegang tot betaal-tv-diensten. Raadpleeg de gebruiksaanwijzing die bij uw CAM geleverd is voor meer informatie.</p> <p>Om de CAM te kunnen gebruiken, verwijdert u de “dummy”-kaart uit de CAM-gleuf, schakelt u de televisie uit en steekt u uw CAM-kaart in de gleuf. Als u de CAM-aansluiting niet meer gebruikt, adviseren wij u de “dummy”-kaart terug te plaatsen in de CAM-gleuf.</p> <p></p> <ul style="list-style-type: none"> Plaats de smartcard niet rechtstreeks in de TV CAM (Conditional Access Module)-gleuf. Deze moet zijn uitgerust met de Conditional Access Module van een goedgekeurde dealer. <p></p> <ul style="list-style-type: none"> CAM wordt niet in alle landen/gebieden ondersteund. Doe navraag bij uw dealer.
13  Hoofdteléfono		U kunt naar het televisiegeluid luisteren via een hoofdteléfono.

Beelden bekijken van apparatuur die op de televisie is aangesloten

Schakel de aangesloten apparatuur in en voer de volgende handelingen uit.

- 1 Druk op .
- 2 Druk op  om de gewenste ingangsbron te selecteren en druk op .

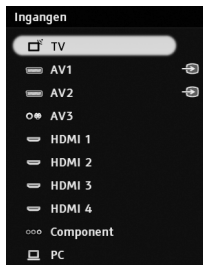

Voor apparatuur die is aangesloten op de scart-aansluitingen met een volledige 21-pins scart-kabel

Start het afspelen op de aangesloten apparatuur.

Het beeld van de aangesloten apparatuur verschijnt op het scherm.

Voor een automatisch geprogrammeerde videorecorder





Druk in de analoge modus op **PROG +/-** of de nummertoetsen om het videokanaal te selecteren.

Twee beelden tegelijk bekijken – PAP (beeld en beeld)

U kunt twee beelden (externe invoer en televisieprogramma) tegelijk op het scherm bekijken.



- Deze functie is niet beschikbaar voor een pc-ingangsbron.

- 1 Druk op **OPTIONS**.
- 2 Druk op  om “PIP/PAP” te selecteren en druk vervolgens op .
- 3 Druk op  om “PAP” te selecteren en druk vervolgens op .

Het beeld van de aangesloten apparatuur wordt aan de linkerkant weergegeven en het televisieprogramma wordt aan de rechterkant weergegeven.





- 4 Druk op de nummertoetsen of **PROG +/-** om het televisiekanaal te selecteren.

Om terug te keren naar de modus Enkel beeld

Druk op  **RETURN**.

Twee beelden tegelijk bekijken – PIP (beeld in beeld)

U kunt twee beelden (externe invoer en televisieprogramma) tegelijk op het scherm bekijken.

- 1 Druk op **OPTIONS**.
- 2 Druk op  om “PIP/PAP” te selecteren en druk vervolgens op .
- 3 Druk op  om “PIP” te selecteren en druk vervolgens op .

Het beeld van de aangesloten pc wordt in volle grootte weergegeven en het televisieprogramma wordt op het kleine scherm weergegeven.

U kunt  gebruiken om de positie van het scherm met het televisieprogramma te verplaatsen.

- 4 Druk op de nummertoetsen of **PROG +/-** om een televisiekanaal te selecteren.

Om terug te keren naar de modus Enkel beeld

Druk op  **RETURN**.



- U kunt naar het beeld met geluid schakelen door op  te drukken.

Foto's/muziek/video's afspelen via USB

U kunt genieten van foto/muziek/ videobestanden die op een digitale fotocamera of videocamera van Sony zijn opgeslagen door middel van een USB-kabel of een USB-opslagmedium op uw televisie.

- 1 Sluit een USB-apparaat aan op de televisie.
- 2 Druk op **HOME**.
- 3 Druk op \leftarrow/\rightarrow om "Foto", "Muziek" of "Video" te selecteren.

- 4 Druk op \uparrow/\downarrow om een USB-apparaat te selecteren en druk vervolgens op \oplus .

Het bestand of de maplijst verschijnt. Druk voor een lijst met miniatuurweergaven op de gele toets terwijl de lijst wordt weergegeven.

- 5 Druk op \uparrow/\downarrow om een bestand of map te selecteren en druk vervolgens op \oplus .

Als u een map selecteert, selecteert u een bestand en vervolgens \oplus . Het afspelen start.

Automatisch starten van foto's afspelen

De televisie start het afspelen van foto's automatisch als de televisie wordt ingeschakeld en er een fotocamera of ander apparaat met fotobestanden wordt aangesloten op de USB-poort en vervolgens wordt ingeschakeld (pagina 39).



- Let, terwijl de televisie de gegevens op het USB-apparaat activeert, op het volgende:
 - Schakel de televisie of het aangesloten USB-apparaat niet uit.
 - Ontkoppel de USB-kabel niet.
 - Verwijder het USB-apparaat niet.
 De gegevens op het USB-apparaat kunnen beschadigd raken.
- Sony is niet aansprakelijk voor enige schade aan, of verliezen van, gegevens op het opslagmedium tengevolge van een slechte werking van enige aangesloten apparatuur of de televisie.
- Afspelen start niet automatisch als de televisie wordt ingeschakeld nadat de digitale fotocamera of een ander apparaat op de USB-poort wordt aangesloten.

- U kunt achtergrondmuziek registreren die wordt afgespeeld tijdens een diavoorstelling via Foto door **OPTIONS** in te drukken en vervolgens "Toev. aan diavoorstel." te selecteren terwijl de muziek wordt afgespeeld.
- USB-afspelen wordt ondersteund voor de volgende fotobestandsformaten:
 - JPEG (JPEG-bestanden met de extensie ".jpg" conform DCF 2.0 of Exif 2.21)
 - RAW (ARW/ARW 2.0-bestanden met de extensie ".arw". Alleen voor voorbeelden.)
- USB-afspelen wordt ondersteund voor het volgende muziekbestandsformaat:
 - MP3 (bestanden met de extensie ".mp3" zonder auteursrecht)
- USB-afspelen wordt ondersteund voor het volgende videobestandsformaat:
 - MPEG1 (bestanden met de extensie ".mpg")
- Het automatisch afspelen van foto's werkt alleen met fotobestanden van de meest recente digitale fotocamera's (DCF-compatibel, "DCIM"-map met hoogste nummer).
- Het afspelen start wellicht niet automatisch als bepaalde digitale fotocamera's (zoals camera's met intern geheugen) worden aangesloten.
- De bestandsnaam en mapnaam ondersteunen alleen Engels.
- Als u een digitale fotocamera van Sony aansluit, zet dan de USB-verbindingsmodus van de camera op Auto of "Massaopslag". Raadpleeg voor meer informatie over de USB-verbindingsmodus de instructies die bij uw digitale camera zijn geleverd.
- Raadpleeg de volgende website voor de laatste informatie over compatibele USB-apparaten. <http://support.sony-europe.com/TV/compatibility/>
- Gebruik een USB-opslagapparaat dat compatibel is met de normen van de USB-massaopslag.

Een foto weergeven





— Fotokader

U kunt een foto op het scherm weergeven gedurende een geselecteerde tijdsperiode. Na die tijdsperiode schakelt de televisie automatisch over naar de stand-by modus.

- 1 Selecteer een foto.



U kunt een foto selecteren op het aangesloten USB-apparaat of uit een vooraf ingestelde map met foto's. Zie voor meer informatie over het selecteren van een foto, pagina 25.

- 2 Druk op **OPTIONS** terwijl de geselecteerde foto wordt weergegeven en druk vervolgens op \uparrow/\downarrow om "Fotokaderbeeld" te selecteren en druk op \oplus .

- 3 Druk meerdere malen op  **RETURN** om terug te keren naar het menu Home.
- 4 Druk op / om “Foto” te selecteren, selecteer vervolgens “Fotokader” en druk op .

De televisie schakelt over naar de modus Fotokader en de geselecteerde foto wordt op het scherm weergegeven.

De duur instellen voor het weergeven van de foto

Druk op **OPTIONS**, selecteer vervolgens “Duur” en druk op . Selecteer vervolgens de duur en druk op .

De teller verschijnt op het scherm.

Terugkeren naar de XMB™

Druk op  **RETURN**.



- Als de foto van een USB-apparaat is geselecteerd, moet het USB-apparaat op de televisie aangesloten blijven.
- Als “Sleep Timer” is geactiveerd, wordt de televisie automatisch stand-by gezet.

Een foto weergeven met de locatie op de kaart

Als u een digitale fotocamera met GPS-functie gebruikt, is het mogelijk een foto weer te geven met een kaart met de locatie waar de foto is genomen via een GPS-functie voor het registreren van de lengte- en breedtegraad. Daar de kaartinformatie wordt gedownload via de online kaartservice van het internet, is een netwerkverbinding noodzakelijk en moet de televisie op het netwerk zijn aangesloten (pagina 28).

- 1 Selecteer een foto (pagina 25).
- 2 Druk op de groene/rode toetsen om in/uit te zoomen op de kaart.

Druk meerdere malen op de blauwe toets om de weergavepositie van de kaart op het televisiescherm te wijzigen.













- Aangezien de online kaartservice van het internet afkomstig is van een derde, kan deze service worden gewijzigd of beëindigd zonder waarschuwing vooraf aan de gebruiker.
- De positie die op de kaart wordt aangegeven kan afwijken naar gelang de gebruikte digitale fotocamera.

- Er wordt alleen een kaart op grote schaal weergegeven waarop niet kan worden in/uitgezoomd als de televisie niet is aangesloten op internet of als de online kaartservice wordt beëindigd.



- Een kaart kan worden weergegeven indien de Exif-gegevens van de foto datum informatie bevat en de bijbehorende lengte- en breedtegraadinformatie (“logbestanden”) is geregistreerd via een GPS-apparaat van Sony. Volg de procedure die hierna wordt beschreven.

- 1 Sluit het GPS-apparaat aan op de USB-poort.
- 2 Druk op **HOME**.
- 3 Druk op / om “Foto” te selecteren.
- 4 Druk op / om het GPS-apparaat te selecteren en druk vervolgens op .
- 5 Selecteer de volgende items met / en stel ze in met /.
 - Tijd Zone
 - DST
- 6 Selecteer “OK” en druk vervolgens op . De GPS-logbestanden worden geladen.
- 7 Ontkoppel het GPS-apparaat en sluit het apparaat aan waarop de foto is opgeslagen.
- 8 Selecteer een foto (pagina 25).
- 9 Druk op de groene/rode toetsen om in/uit te zoomen op de kaart.

BRAVIA Sync gebruiken met Controle voor HDMI

Via de functie Controle voor HDMI kan de televisie communiceren met de aangesloten apparatuur die compatibel is met de functie, via HDMI CEC (Consumer Electronics Control).

Door bijvoorbeeld Sony-apparatuur aan te sluiten die compatibel is met Controle voor HDMI (met HDMI-kabels), kunt u deze samen besturen.

Zorg ervoor dat de apparatuur correct is aangesloten en dat de instellingen juist zijn.

Controle voor HDMI

- Schakelt automatisch de aangesloten apparatuur uit als u de televisie in de stand-by modus zet via de afstandsbediening.
- Schakelt automatisch de televisie in en schakelt de invoer naar de aangesloten apparatuur als de apparatuur begint te spelen.
- Als u een aangesloten audiosysteem aanzet terwijl de televisie aanstaat, schakelt de geluidsuitgang van de TV-speaker naar het audiosysteem.
- Past het volume (◀ +/-) aan en schakelt het geluid (⊗) van een aangesloten audiosysteem uit.
- U kunt de aangesloten Sony-apparatuur die is voorzien van het BRAVIA Sync-logo bedienen met de afstandsbediening van de televisie door te drukken op:
 - ◀▶/▶▶/▶▶▶/■ om de aangesloten apparatuur rechtstreeks te bedienen.
 - **SYNC MENU** om het menu van de aangesloten HDMI-apparatuur op het scherm weer te geven. Zodra u het menu hebt weergegeven, kunt u het menuscherm bedienen met gebruik van ◀/▶/◀/▶, ⊕, gekleurde toetsen en **RETURN**.
 - **OPTIONS** om “Apparaatbesturing” weer te geven; selecteer vervolgens opties uit “Optie” en “Inhoud” om de apparatuur te bedienen.
 - Raadpleeg de instructiehandleiding van de bedienbare apparatuur.
- Indien “Controle voor HDMI” van de televisie is ingesteld op “Aan”, dan wordt “Controle voor HDMI” van de aangesloten apparatuur ook automatisch op “Aan” gezet.

Apparatuur aansluiten die compatibel is met Controle voor HDMI

Sluit de compatibele apparatuur met een HDMI-kabel aan op de televisie. Als u een audiosysteem aansluit, sluit dan ook altijd de DIGITAL AUDIO OUT (OPTICAL)-aansluiting van de televisie en het audiosysteem aan met gebruik van een optische audiokabel (pagina 22).

De instellingen van Controle voor HDMI uitvoeren

De instellingen van Controle voor HDMI dienen zowel aan de zijde van de televisie als aan de zijde van de aangesloten apparatuur te zijn ingesteld. Zie “HDMI-instellingen” (pagina 40) voor de instellingen aan de televisiezijde. Raadpleeg voor de instellingen van de aangesloten apparatuur de gebruikershandleiding van die apparatuur.

Funcies van het thuisnetwerk gebruiken

Deze televisie biedt u de mogelijkheid te genieten van materiaal dat is opgeslagen op DLNA-compatibele apparatuur in het thuisnetwerk.

Apparaten waarop materiaal, zoals foto/muziek/videobestanden, kan worden opgeslagen en bekeken, worden "Server" genoemd. De televisie ontvangt de foto/muziek/videobestanden van de server via het netwerk en u kunt hier via de televisie van genieten, zelfs in andere ruimtes. Om gebruik te kunnen maken van het thuisnetwerk heeft u een DLNA-compatibel apparaat (VAIO, Cyber-shot enz.) nodig als server.

Bovendien kunt u, als u de televisie verbindt met het internet, genieten van een foto met locatie op de kaart (pagina 26) of van "AppliCast" terwijl u een televisieprogramma bekijkt (pagina 29).



- U moet een contract hebben met een internetaanbieder voor een verbinding met het internet.

Aansluiting op het netwerk

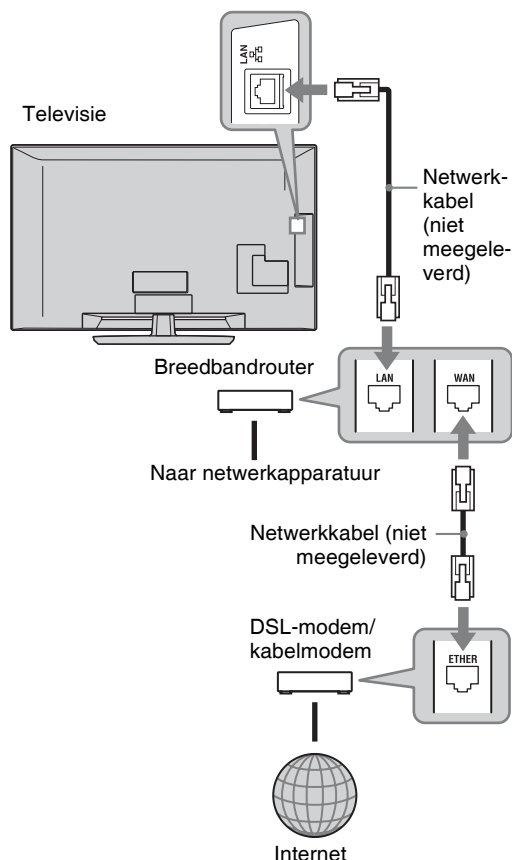

Genieten van AppliCast

Terwijl u televisie kijkt, kunt u met behulp van widgets verschillende informatie aan de rand van het televisiescherm weergeven (dit zijn mini-toepassingen).

Veel widgets verkrijgen informatie van het internet.

Widgets gebruiken

Widgets kunnen worden weergegeven via het Home-menu. Terwijl de widget wordt weergegeven, kunt u de widget toevoegen aan uw widgetlijst zodat deze wordt geregistreerd en automatisch wordt weergegeven als "AppliCast" opnieuw wordt geactiveerd. Bij sommige widgets kunt u instellingen opslaan zodat u voorkeursinformatie te zien krijgt.

- 1 Druk op **HOME**.
- 2 Druk op \leftarrow/\rightarrow om "Netwerk" te selecteren.
- 3 Druk op \uparrow/\downarrow om de gewenste widget te selecteren voor weergave of selecteer eenvoudigweg het "AppliCast"-pictogram om uw voorkeurslijst met widgets weer te geven.
- 4 Volg de instructie van de widget.

Om terug te keren naar de modus Enkel beeld

Druk op \rightarrow **RETURN**.

Widgets toevoegen of verwijderen in AppliCast

U kunt widgets aan de lijst met widgets toevoegen of eruit verwijderen.

Via widget:

- 5 Druk terwijl de widget wordt weergegeven op **OPTIONS**.
- 6 Selecteer "Voeg toe aan AppliCast" of "Verwijder uit AppliCast".
Er kunnen maximaal 30 widgets worden geregistreerd in "AppliCast".

Via "Netwerk" in het Home-menu:

- 7 Volg STAP 1-2 hierboven.
- 8 Druk op \uparrow/\downarrow om de gewenste widget te selecteren en druk op **OPTIONS**.
- 9 Volg STAP 6.



- In de set bevinden zich al drie widgets waarvoor geen internetverbinding nodig is. Dit zijn "Hoe AppliCast gebruiken", "Analoge klok" en "Kalender".
- AppliCast-widgets die zijn opgeslagen op een USB-opslagapparaat dat is aangesloten op uw BRAVIA. De widget-pictogrammen worden weergegeven onder het USB-pictogram onder "Netwerk" in het Home-menu.



- Het MAC-adres en het IP-adres worden automatisch van de televisie naar de servers verzonden als er een internetverbinding beschikbaar is.
De servers met een Sony- of MAC-adres worden nooit verzonden naar servers van derden.
- Widgets kunnen worden gewijzigd of afgesloten zonder waarschuwing vooraf aan de gebruiker.

Genieten van foto/muziek/ videobestanden via het netwerk

U kunt eenvoudig genieten van foto/muziek/
videobestanden op de server door een
pictogram te selecteren in het Home-menu van
de televisie.

- 1 Druk op **HOME**.
- 2 Druk op \leftarrow/\rightarrow om “Foto”, “Muziek” of
“Video” te selecteren.
- 3 Druk op \uparrow/\downarrow om een server te selecteren
en druk vervolgens op \oplus .

Het bestand of de maplijst verschijnt.
Druk voor de lijst met
miniatuurweergaven op de gele toets
terwijl de lijst wordt weergegeven.

Als de server niet wordt gevonden

Zie “De netwerkverbinding controleren”
(pagina 31) en “Aanpassen van de
Instellingen serverweergave” (pagina 31).

- 4 Druk op \uparrow/\downarrow om een bestand of map te
selecteren en druk vervolgens op \oplus .

Als u een map selecteert, selecteert u een
bestand en vervolgens \oplus .
Het afspelen start.



- Er kan een kaart bij de foto worden weergegeven
indien de lengte- en breedtegraadinformatie is
geregistreerd in de Exif-gegevens van de foto
(pagina 26).



- Naar gelang het netwerkapparaat kan het nodig
zijn de televisie te registreren bij het
netwerkapparaat.
- De beeldkwaliteit kan korrelig zijn als  Foto
wordt gebruikt omdat beelden naar gelang het
bestand vergroot kunnen worden weergegeven.
Het kan ook zijn dat beelden niet het volledige
scherm vullen. Dit is afhankelijk van de
beeldgrootte en de beeldverhoudingen.
- Bij sommige fotobestanden kan het enige tijd
duren voordat ze worden weergegeven als  Foto
wordt gebruikt.
- Voor het afspelen van bestanden die zijn
ontvangen via een netwerkapparaat moeten deze
overeenkomen met de volgende
bestandsformaten.
 - Stilstaande beelden: JPEG-formaat
 - Muziek: MP3-formaat of lineair PCM-formaat

- Video: de volgende bestandsformaten
opgeslagen op de server: AVCHD, HDV,
MPEG2-PS (kan in sommige gevallen niet
worden afgespeeld)

Afhankelijk van het netwerkapparaat wordt het
bestandsformaat geconverteerd vóór de
overdracht. In dergelijke gevallen wordt het
resulterende bestandsformaat na conversie
gebruikt voor het afspelen. Raadpleeg voor
meer informatie de gebruiksaanwijzing van het
netwerkapparaat dat wordt gebruikt.

Zelfs bestanden die voldoen aan de vorenstaande
bestandsformaten kunnen in sommige gevallen
niet worden afgespeeld.

- De bestandsnaam en mapnaam ondersteunen
alleen Engels.

Genieten van foto's, muziek en video's op het televisiescherm via bedieningsapparatuur

– Renderer

Renderer is een functie voor het afspelen van
foto-, muziek- en videobestanden die zijn
opgeslagen op netwerkapparaten (digitale
fotocamera's, mobiele telefoons enz.) op de
televisie door de betreffende controller te
bedienen. Voor gebruik van deze functie is een
renderer-compatibel apparaat zoals een
digitale fotocamera of een mobiele telefoon
nodig als besturend apparaat. Raadpleeg ook
de gebruiksaanwijzing die bij de controller is
geleverd.

- 1 Stel “Renderer-functie”,
“Toegangscontrole Renderer” en
“Instellingen Renderer” in onder
“Netwerkinstellingen” indien
noodzakelijk (pagina 44).
- 2 Speel het geselecteerde bestand op de
televisie af via de controller.

Het bestand wordt via het aangesloten
netwerk op de televisie afgespeeld.
Gebruik de controller of de
afstandsbediening van de televisie om
functies te bedienen tijdens het afspelen.



- U kunt achtergrondmuziek registreren met 
Foto om te worden afgespeeld tijdens een
diavoorstelling. Druk tijdens het afspelen van
muziek op **OPTIONS** en selecteer vervolgens
“Toev. aan diavoorstel.”.

De netwerkverbinding controleren

Voer de respectieve (alfanumerieke) waarden in voor uw router. De in te stellen items kunnen afwijken naar gelang de internetaanbieder of de router. Raadpleeg voor meer informatie de instructies van uw internetaanbieder of de gebruiksaanwijzing bij uw router.

- 1 Druk op **HOME**.
- 2 Druk op ⇐ om “Instellingen” te selecteren
- 3 Druk op ⇄ om “Netwerkinstellingen” te selecteren en druk vervolgens op ⊕.
- 4 Selecteer “Netwerk” en druk vervolgens op ⊕.
- 5 Selecteer “IP-adresinstellingen” en druk vervolgens op ⊕.
- 6 Selecteer een item en druk op ⊕.

Als u “DHCP (DNS automatisch)” selecteert

Ga naar stap 7.

Als u “DHCP (DNS handmatig)” selecteert

Stel “Primaire DNS”/“Secundaire DNS” in met ⇄/⇄/⇄ en de cijfertoetsen.

Als u “Handmatig” selecteert

Stel de volgende items in met ⇄/⇄/⇄ en de cijfertoetsen.

- IP-adres
- Netmasker
- Standaardpoort
- Primaire DNS/Secundaire DNS

Als uw ISP een specifieke proxyserverinstelling heeft

Druk op **OPTIONS**, druk vervolgens op ⇄/⇄ om “Proxy-instellingen” te selecteren en druk op ⊕. Voer vervolgens de instellingen in.

- 7 Druk op ⊕.
- 8 Druk op ⇨ om “Test” te selecteren en druk op ⊕.
- 9 Druk op ⇄/⇄ om “Ja” te selecteren en druk vervolgens op ⊕.
De netwerkdiagnose start.
Als het bericht “Verbinding geslaagd.” verschijnt, drukt u meerdere malen op ⇐ **RETURN** om af te sluiten.



Als “Verbinding geslaagd.” niet verschijnt, raadpleegt u “Problemen oplossen” (pagina 51).

Aanpassen van de Instellingen serverweergave

U kunt thuisnetwerkserver selecteren die worden weergegeven in het Home-menu. Maximaal 10 servers kunnen automatisch worden weergegeven in het Home-menu.

- 1 Stel de server in voor verbinding met de televisie.
Raadpleeg voor meer informatie over instellingen van de server de gebruiksaanwijzing van de server.
- 2 Druk op **HOME**.
- 3 Druk op ⇄/⇄ om “Instellingen” te selecteren.
- 4 Druk op ⇄/⇄ om “Netwerkinstellingen” te selecteren en druk vervolgens op ⊕.
- 5 Selecteer “Instellingen serverweergave” en druk vervolgens op ⊕.
- 6 Selecteer de server die u wilt weergeven in het Home-menu en druk op ⊕.
- 7 Selecteer “Ja” en druk vervolgens op ⊕.

Als u geen verbinding kunt maken met het thuisnetwerk

De televisie kan controleren of de server correct wordt herkend.

- 1 Druk op **HOME**.
- 2 Druk op ⇄/⇄ om “Instellingen” te selecteren.
- 3 Druk op ⇄/⇄ om “Netwerkinstellingen” te selecteren en druk vervolgens op ⊕.
- 4 Selecteer “Serverdiagnoses” en druk vervolgens op ⊕.
- 5 Selecteer “Ja” en druk vervolgens op ⊕.
De serverdiagnose start.
Als de serverdiagnose is voltooid, verschijnt de lijst met diagnoseresultaten.
- 6 Selecteer de server die u wilt bevestigen en druk op ⊕.

De diagnoseresultaten van de geselecteerde server worden weergegeven.

Als de diagnoseresultaten een storing aangeven, zoekt u de mogelijke oorzaken

Menu-functies gebruiken







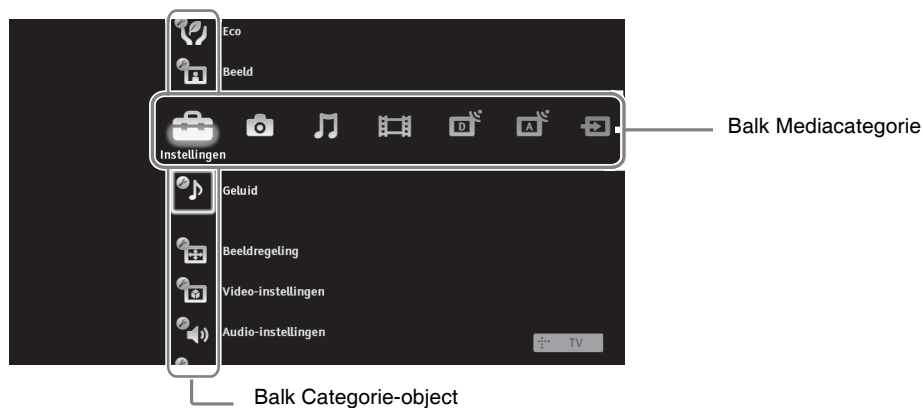

Navigeren door het Home-menu van de televisie via XMB™

Het XMB™ (XrossMediaBar) is een menu van BRAVIA-eigenschappen en ingangsbronnen die op het televisiescherm worden weergegeven. XMB™ is een eenvoudige manier om op uw BRAVIA-televisie de programmering te selecteren en de instellingen aan te passen.

- 1 Druk op **HOME** om XMB™ weer te geven.



- 2 Druk op \leftrightarrow om de categorie te selecteren.

Pictogram Media Category	Beschrijving
 Instellingen	U kunt geavanceerde instellingen en aanpassingen uitvoeren (pagina 33).
 Foto	U kunt genieten van fotobestanden via USB-apparatuur of het netwerk (pagina 25, 30).
 Muziek	U kunt genieten van muziekbestanden via USB-apparatuur of het netwerk (pagina 25, 30).
 Video	U kunt genieten van videobestanden via USB-apparatuur of het netwerk (pagina 25, 30).
 Digitaal	U kunt een digitaal kanaal, digitale favorieten-lijst (pagina 21) of GUIDE Plus+™ systeem selecteren en de digitale elektronische programmagids (EPG) (pagina 17, 20).
 Analoo	U kunt een analoog kanaal of een analoge favorieten-lijst selecteren (pagina 21). Om de lijst met analoge kanalen te verbergen, stelt u "Programmalijsuweergave" in op "Uit" (pagina 40).
 Externe ingangen	U kunt apparatuur selecteren die op de televisie is aangesloten. Zie "AV voorkeuze" (pagina 39) om een naam toe te wijzen aan een externe ingangsbron.
 Netwerk	U kunt genieten van "AppliCast" (pagina 29).

- 3 Druk op \updownarrow om het item te selecteren en druk vervolgens op \oplus .

- 4 Volg de instructies op het scherm.

- 5 Druk op **HOME** om af te sluiten.



- De opties die u kunt aanpassen, variëren afhankelijk van de situatie.
- Niet beschikbare opties worden grijs gemaakt of niet weergegeven.

Menu Instellingen van de televisie



Systeemupdate

U kunt het televisiesysteem bijwerken met USB-geheugen. Raadpleeg de volgende website voor informatie.

<http://support.sony-europe.com/TV/>



Gebruiksaanwijzing

Geeft de gebruiksaanwijzing op het scherm weer (behalve voor KDL-52V55/56xx, 46V55/56xx, 40V55/56xx, 37V55/56xx, 32V55/56xx).



- De afbeelding van de afstandsbediening op het scherm kan verschillen voor de modellen KDL-46/40/37/32W5720/5730/5740.



BRAVIA Tips

Geeft tips om optimaal van uw televisie te genieten (behalve voor KDL-52V55/56xx, 46V55/56xx, 40V55/56xx, 37V55/56xx, 32V55/56xx).



Klok/Timers

Sleep Timer	Hiermee wordt een tijdsduur ingesteld waarna de televisie automatisch stand-by wordt gezet. Als de “Sleep Timer” is geactiveerd, licht het ☺ (Timer)-lampje op het voorpaneel van de televisie op in oranje.  <ul style="list-style-type: none">• “Sleep Timer” wordt teruggezet op “Uit” als u de televisie uit- en weer inschakelt.
Timer Aan	Stelt de televisie in om in te schakelen vanuit de stand-by stand.
Auto klokupdate	Hiermee wordt overgeschakeld naar de digitale modus en wordt de tijd weergegeven.





Eco



Reset	Hiermee worden alle “Eco”-instellingen teruggezet op de fabrieksinstellingen.
Power Saving	Vermindert het stroomverbruik van de televisie door het achtergrondlicht aan te passen. Als “Beeld uit” is geselecteerd, wordt het beeld uitgeschakeld en licht het ☒ Beeld uit-lampje op het voorpaneel van de televisie op in groen. Het geluid blijft onveranderd.
Omgevingssensor (alleen KDL-46WE5/ 40WE5)	Als er voor de televisie geen aanwezigheid wordt gevoeld, schakelt de televisie automatisch over naar de modus Beeld uit. Bovendien schakelt de televisie over naar de stand-by stand als er gedurende 10 minuten geen aanwezigheid wordt gevoeld in de modus Beeld uit. In deze modus wordt het stroomverbruik met ongeveer 70% verminderd.
Inactiviteit TV Stand-by	Hiermee wordt de televisie uitgeschakeld als deze inactief is geweest gedurende de vooraf ingestelde tijdsduur.
PC-power management	Schakelt de televisie naar de stand-by stand, als er gedurende 30 seconden geen signaal van de pc-ingangsbron is ontvangen.

Licht Sensor	<p>Optimaliseert automatisch de beeldinstellingen volgens het omgevingslicht in de kamer.</p>  <ul style="list-style-type: none"> • Plaats niets voor de sensor; dit kan de functie beïnvloeden. Controleer de positie van de sensor (pagina 14).
---------------------	---



Beeld

Doel Ingangen	<p>Hiermee kunt u selecteren om algemene instellingen of persoonlijke instellingen te gebruiken voor hetgeen u momenteel bekijkt.</p> <table border="1"> <tr> <td>Algemeen</td> <td>Past algemene instellingen toe op allen invoer waarbij “Doel Ingangen” is ingesteld op “Algemeen”.</td> </tr> <tr> <td>Naam van de huidige invoer (b.v. AV1)</td> <td>Hiermee kunt u persoonlijke instellingen gebruiken voor de invoer.</td> </tr> </table>	Algemeen	Past algemene instellingen toe op allen invoer waarbij “Doel Ingangen” is ingesteld op “Algemeen”.	Naam van de huidige invoer (b.v. AV1)	Hiermee kunt u persoonlijke instellingen gebruiken voor de invoer.																		
Algemeen	Past algemene instellingen toe op allen invoer waarbij “Doel Ingangen” is ingesteld op “Algemeen”.																						
Naam van de huidige invoer (b.v. AV1)	Hiermee kunt u persoonlijke instellingen gebruiken voor de invoer.																						
Beeldmodus	<p>Hiermee wordt een beeldmodus ingesteld. De opties die kunnen worden geselecteerd zijn afhankelijk van de instellingen van Scène kiezen.</p> <table border="1"> <tr> <td>Levendig</td> <td>Voor een beter beeldcontrast en -scherpte.</td> </tr> <tr> <td>Standaard</td> <td>Voor standaardbeelden. Aanbevolen voor thuisgebruik.</td> </tr> <tr> <td>Gebruiker</td> <td>Hiermee kunt u uw voorkeursinstellingen opslaan.</td> </tr> <tr> <td>Bioscoop</td> <td>Voor het bekijken van op film gebaseerde inhoud. Uiterst geschikt voor het kijken van televisie in een theaterachtige omgeving.</td> </tr> <tr> <td>Foto-Levendig</td> <td>Voor het bekijken van foto's. Voor een beter beeldcontrast en -scherpte.</td> </tr> <tr> <td>Foto-Standaard</td> <td>Voor het bekijken van foto's. Biedt optimale beeldkwaliteit voor het thuis bekijken van foto's.</td> </tr> <tr> <td>Foto-Origineel</td> <td>Voor het bekijken van foto's. Komt overeen met de beeldkwaliteit die wordt gebruikt bij het bekijken van ontwikkelde foto's.</td> </tr> <tr> <td>Foto-Gebruiker</td> <td>Voor het bekijken van foto's. Hiermee kunt u uw voorkeursinstellingen opslaan.</td> </tr> <tr> <td>Sport</td> <td>Biedt optimale beeldkwaliteit voor het bekijken van sport.</td> </tr> <tr> <td>Spel</td> <td>Uiterst geschikt voor het spelen van games op uw televisie.</td> </tr> <tr> <td>Grafisch</td> <td>Biedt optimale beeldkwaliteit voor het bekijken van grafische afbeeldingen.</td> </tr> </table>	Levendig	Voor een beter beeldcontrast en -scherpte.	Standaard	Voor standaardbeelden. Aanbevolen voor thuisgebruik.	Gebruiker	Hiermee kunt u uw voorkeursinstellingen opslaan.	Bioscoop	Voor het bekijken van op film gebaseerde inhoud. Uiterst geschikt voor het kijken van televisie in een theaterachtige omgeving.	Foto-Levendig	Voor het bekijken van foto's. Voor een beter beeldcontrast en -scherpte.	Foto-Standaard	Voor het bekijken van foto's. Biedt optimale beeldkwaliteit voor het thuis bekijken van foto's.	Foto-Origineel	Voor het bekijken van foto's. Komt overeen met de beeldkwaliteit die wordt gebruikt bij het bekijken van ontwikkelde foto's.	Foto-Gebruiker	Voor het bekijken van foto's. Hiermee kunt u uw voorkeursinstellingen opslaan.	Sport	Biedt optimale beeldkwaliteit voor het bekijken van sport.	Spel	Uiterst geschikt voor het spelen van games op uw televisie.	Grafisch	Biedt optimale beeldkwaliteit voor het bekijken van grafische afbeeldingen.
Levendig	Voor een beter beeldcontrast en -scherpte.																						
Standaard	Voor standaardbeelden. Aanbevolen voor thuisgebruik.																						
Gebruiker	Hiermee kunt u uw voorkeursinstellingen opslaan.																						
Bioscoop	Voor het bekijken van op film gebaseerde inhoud. Uiterst geschikt voor het kijken van televisie in een theaterachtige omgeving.																						
Foto-Levendig	Voor het bekijken van foto's. Voor een beter beeldcontrast en -scherpte.																						
Foto-Standaard	Voor het bekijken van foto's. Biedt optimale beeldkwaliteit voor het thuis bekijken van foto's.																						
Foto-Origineel	Voor het bekijken van foto's. Komt overeen met de beeldkwaliteit die wordt gebruikt bij het bekijken van ontwikkelde foto's.																						
Foto-Gebruiker	Voor het bekijken van foto's. Hiermee kunt u uw voorkeursinstellingen opslaan.																						
Sport	Biedt optimale beeldkwaliteit voor het bekijken van sport.																						
Spel	Uiterst geschikt voor het spelen van games op uw televisie.																						
Grafisch	Biedt optimale beeldkwaliteit voor het bekijken van grafische afbeeldingen.																						
Reset	Hiermee worden alle “Beeld”-instellingen teruggezet op de fabrieksinstellingen, behalve “Doel Ingangen”, “Beeldmodus” en “Advanced instell.”.																						
Verlichting	Hiermee wordt de helderheid van het achtergrondlicht ingesteld.																						
Contrast	Hiermee wordt het beeldcontrast verhoogd of verlaagd.																						
Helderheid	Hiermee wordt het beeld helderder of donkerder.																						
Kleur	Hiermee wordt de kleurintensiteit verhoogd of verlaagd.																						
Kleurtint	<p>Hiermee worden de groen- en roodtinten verhoogd of verlaagd.</p>  <ul style="list-style-type: none"> • “Kleurtint” kan alleen worden aangepast voor het NTSC-kleursignaal (zoals op Amerikaanse videobanden). 																						
Kleur Temperatuur	<p>Hiermee wordt de witheid van het beeld ingesteld.</p> <table border="1"> <tr> <td>Koel</td> <td>Geeft witte kleuren een blauwe tint.</td> </tr> <tr> <td>Neutraal</td> <td>Geeft witte kleuren een neutrale tint.</td> </tr> <tr> <td>Warm 1/Warm 2</td> <td>Geeft witte kleuren een rode tint. “Warm 2” geeft een rodere tint dan “Warm 1”.</td> </tr> </table>  <ul style="list-style-type: none"> • “Warm 1” en “Warm 2” zijn niet beschikbaar als “Beeldmodus” is ingesteld op “Levendig” (of “Foto-Levendig”). 	Koel	Geeft witte kleuren een blauwe tint.	Neutraal	Geeft witte kleuren een neutrale tint.	Warm 1/Warm 2	Geeft witte kleuren een rode tint. “Warm 2” geeft een rodere tint dan “Warm 1”.																
Koel	Geeft witte kleuren een blauwe tint.																						
Neutraal	Geeft witte kleuren een neutrale tint.																						
Warm 1/Warm 2	Geeft witte kleuren een rode tint. “Warm 2” geeft een rodere tint dan “Warm 1”.																						

Beeldscherpte	Hiermee wordt het beeld scherper of zachter.
Ruisonderdruk.	Hiermee onderdrukt u de beeldruis (sneeuw).
MPEG Ruisonderdr.	Onderdrukt de beeldruis in een met MPEG gecompriëerde video. Dit is effectief als er een dvd of digitale uitzending wordt bekeken.
Motionflow (behalve voor KDL-52V55/56xx, 46V55/56xx, 40V55/56xx, 37V55/56xx, 32V55/56xx)	Zorgt voor een zachtere beeldbeweging en minder wazig beeld.
	Hoog Zorgt voor een zachtere beeldbeweging voor op film gebaseerde inhoud.
	Standaard Zorgt voor een zachtere beeldbeweging. Gebruik deze instelling voor standaardgebruik.
	Uit Gebruik deze instelling als de instellingen “Hoog” of “Standaard” resulteren in ruis.
	 <ul style="list-style-type: none"> • Het is afhankelijk van het beeld of u het effect kunt waarnemen, zelfs als u de instelling heeft gewijzigd.
Film Mode	Zorgt voor een betere beeldbeweging bij het afspelen van dvd- of videobeelden op film, waarbij wazig beeld en de korreligheid wordt verminderd.
	Auto 1 Zorgt voor een zachtere beeldbeweging dan de originele op film gebaseerde inhoud. Gebruik deze instelling voor standaardgebruik.
	Auto 2 Geeft de originele op film gebaseerde inhoud weer zoals deze is.
	Uit
	 <ul style="list-style-type: none"> • Als het beeld onregelmatige signalen of teveel ruis bevat, dan wordt “Film Mode” automatisch uitgeschakeld zelfs als “Auto 1” of “Auto 2” is geselecteerd.
Advanced instell.	Hiermee kunt u de “Beeld”-instellingen gedetailleerder instellen. Deze instellingen zijn niet beschikbaar als “Beeldmodus” is ingesteld op “Levendig” (of “Foto-Levendig”).
	Reset Hiermee worden alle geavanceerde beeldinstellingen teruggezet op de fabrieksinstellingen.
	Zwartcorrectie Hiermee worden de zwarte gebieden van het beeld verbeterd voor een sterker contrast.
	Adv. contrastoptimalisatie Hiermee worden “Verlichting” en “Contrast” automatisch aangepast aan de meest geschikte instellingen op grond van de helderheid van het scherm. Deze instelling is met name geschikt voor scènes met donkere beelden; het contrast van scènes met donkere beelden wordt vergroot.
	Gamma Hiermee wordt de balans tussen heldere en donkere gebieden van het beeld aangepast.
	Automatische lichtdimmer Vermindert schittering zoals in scènes waarbij het volledige scherm wit is.
	Helder wit Benadrukt witte kleuren.
	Live Colour Maakt kleuren levendiger.
	Witbalans Pas de temperatuur van elke kleur aan.
	 <ul style="list-style-type: none"> • In de digitale modus worden de beeldinstellingen onafhankelijk toegepast voor HD (High Definition)- en SD (Standard Definition)-beelden voor een optimale signaalkwaliteit.



Doel Ingangen	Hiermee kunt u selecteren om algemene instellingen of persoonlijke instellingen te gebruiken voor hetgeen u momenteel bekijkt.
Algemeen	Past algemene instellingen toe op allen invoer waarbij “Doel Ingangen” is ingesteld op “Algemeen”.
Naam van de huidige invoer (b.v. AV1)	Hiermee kunt u persoonlijke instellingen gebruiken voor de invoer.
Geluid Modus	Hiermee wordt een geluidsmodus ingesteld. “Geluid Modus” bevat opties die het meest geschikt zijn voor respectievelijk video en foto’s. De opties die kunnen worden geselecteerd zijn afhankelijk van de instellingen van Scène kiezen.
Dynamisch	Verbeterd de hoge en lage tonen.
Standaard	Voor standaardgeluiden. Aanbevolen voor thuisgebruik.
Heldere stem	Geeft stemmen meer helderheid.
Reset	Hiermee worden alle “Geluid”-instellingen teruggezet op de fabrieksinstellingen, behalve “Doel Ingangen”, “Geluid Modus” en “2-talig”.
Hoge tonen	Hiermee past u geluiden met een hoge toonhoogte aan.
Lage tonen	Hiermee past u geluiden met een lage toonhoogte aan.
Balans	Hiermee stelt u de balans tussen de linker- en rechtsspeaker in.
Auto volume	Hiermee wordt het volumeniveau gelijk gehouden tussen programma’s en reclames (reclames zijn vaak luider dan programma’s).
Volume offset	Past het volumeniveau van de huidige invoer aan aan de overige invoer, als “Doel Ingangen” is ingesteld op de huidige invoernaam (b.v. AV1).
Surround	Hiermee kunt u geschikte surroundeffecten selecteren naar gelang het genre televisieprogramma (film, sport, muziek enz.) of de videogame. De opties die kunnen worden geselecteerd zijn afhankelijk van de instellingen van “Scène kiezen”.
S-FORCE Front Surround	Zorgt voor surroundeffecten waarmee u met slechts de twee interne televisiespeakers kunt genieten van het virtuele multikanaal surroundgeluid.
Bioscoop	Zorgt voor surroundeffecten die gelijkwaardig zijn aan de hoogwaardige audiosystemen van bioscopen.
Muziek	Zorgt voor geluidseffecten waarbij u zich omringt voelt door geluid als in een concertzaal.
Sport	Zorgt voor geluidseffecten waarbij u zich live bij een sportwedstrijd waant.
Spel	Zorgt voor geluidseffecten die het geluid van games verbetert.
Uit	Converteert en reproduceert multi-ch geluid naar audio 2-ch geluid. In het geval van andere geluidsformaten, wordt het originele geluid gereproduceerd.
Spraakzoom	Past het geluidvolume van menselijke stemmen aan. Als de stem van een nieuwslezer bijvoorbeeld onduidelijk is kunt u deze instelling hoger zetten om de stem luider te laten klinken. Aan de andere kant kunt u tijdens het bekijken van een sportprogramma de instelling lager zetten om de stem van de commentator zachter te laten klinken.
Geluidsverbetering	Hiermee worden hoog frequente geluiden verbeterd.
Geluidsversterker	Produceert een voller geluid voor meer impact, benadrukt de hoge en lage tonen.

2-talig	Hiermee stelt u het speakergeluid in voor een stereo- of tweetalige uitzending.
Stereo/Mono	Voor stereo-uitzendingen.
A/B/Mono	Voor tweetalige uitzendingen selecteert u “A” voor geluidskanaal 1, “B” voor geluidskanaal 2 of “Mono” voor mono-kanaal, indien beschikbaar.
	 <ul style="list-style-type: none"> • Voor andere op de televisie aangesloten apparatuur stelt u “2-talig” in op “Stereo”, “A” of “B”.



Beeldregeling (voor invoer niet zijnde via een pc)

Doel Ingangen	Hiermee kunt u selecteren om algemene instellingen of persoonlijke instellingen te gebruiken voor hetgeen u momenteel bekijkt.
Algemeen	Past algemene instellingen toe op alle invoer waarbij “Doel Ingangen” is ingesteld op “Algemeen”.
Naam van de huidige invoer (b.v. AV1)	Hiermee kunt u persoonlijke instellingen gebruiken voor de invoer.
Schermmodus	Zie “De Schermmodus handmatig wijzigen” (pagina 16).
Auto formaat	Wijzigt automatisch de “Schermmodus” voor overeenstemming met het uitgezonden signaal. Als u de instelling wilt gebruiken die u heeft opgegeven in “Schermmodus”, selecteert u “Uit”.
4:3 standaard	Stelt het standaard schermmformaat in voor 4:3-uitzendingen.
Smart	Toont conventionele 4:3-uitzendingen met een imitatie-breedbeeldeffect.
4:3	Toont conventionele 4:3-uitzendingen in de juiste verhouding.
Uit	Maakt gebruik van de instelling die u heeft opgegeven in “Schermmodus”.
Beeld bereik	Hiermee wordt het beeldgebied aangepast.
Auto	Er wordt automatisch overgeschakeld naar het meest geschikte beeldgebied.
Hoge resolutie	Toont beelden in de oorspronkelijke grootte als delen van het beeld wegvallen.
+1	Geeft beelden in de oorspronkelijke grootte weer.
Normaal	Geeft beelden in de aanbevolen grootte weer.
-1/-2	Vergroot het beeld zodat de randen buiten het zichtbare beeldgebied vallen.
	 <ul style="list-style-type: none"> • Deze opties kunnen verschillen naar gelang de weergegeven invoer
Horiz. Verschuiven	Hiermee wordt de horizontale positie van het beeld aangepast.
Vertic. Verschuiven	Hiermee wordt de verticale positie van het beeld aangepast als “Schermmodus” is ingesteld op “Smart”, “Zoom” of “14:9”.
Verticale Grootte	Past de verticale grootte van het beeld aan als “Schermmodus” is ingesteld op “Smart”.



Beeldregeling (voor pc-invoer)

Auto Adjustment	Past automatisch de weergavepositie, fase en pitch van het beeld aan als de televisie eeningangssignaal van de aangesloten pc ontvangt. 💡 • “Auto Adjustment” werkt mogelijk niet goed met bepaaldeingangssignalen. In dergelijke gevallen kunt u “Fase”, “Pitch”, “Horiz. Verschuiven” en “Vertic. Verschuiven” handmatig aanpassen.
Reset	Hiermee worden alle pc-scherminstellingen teruggezet op de fabrieksinstellingen.
Fase	Past de fase aan als het beeld flakkert.
Pitch	Past de pitch aan als het beeld ongewenste verticale strepen vertoont.
Horiz. Verschuiven	Hiermee wordt de horizontale positie van het beeld aangepast.
Vertic. Verschuiven	Hiermee wordt de verticale positie van het beeld aangepast.
Schermmodus	Stelt “Schermmodus” in voor het weergeven van beelden van uw pc.
	Normaal Geeft het beeld in de oorspronkelijke grootte weer.
	Volb. 1 Vergroot het beeld zodat het verticale beeldgebied wordt opgevuld terwijl de oorspronkelijke beeldverhouding behouden blijft.
	Volb. 2 Vergroot het beeld zodat dit het beeldgebied vult.



Video-instellingen

Kleurensysteem	Hiermee wordt het kleurensysteem ingesteld (“Auto”, “PAL”, “SECAM”, “NTSC3.58” of “NTSC4.43”) naar aanleiding van hetingangssignaal van de ingangsbron.
-----------------------	---

















Audio-instellingen

Speaker	TV-speaker	Hiermee wordt het speakergeluid van de televisie ingeschakeld en uitgezonden.
	Audiosysteem	Hiermee worden de speakers van de televisie uitgeschakeld en het geluid van de televisie wordt uitgezonden via externe audioapparatuur die is aangesloten op de audio-uitgang op de televisie.
Audio uit	Variabel	Als er een extern audiosysteem wordt gebruikt, kan het volume worden geregeld met de afstandsbediening van de televisie.
	Vast	De audio-uitgang van de televisie is een vaste uitgang. Gebruik de geluidsbediening van uw audio-ontvanger om het volume (en andere geluidsinstellingen) aan te passen via uw audiosysteem.
Hoofdtelefoon-instellingen	Speaker Link	Hiermee worden de interne speakers van de televisie in/uitgeschakeld als er een hoofdtelefoon op de televisie wordt aangesloten.
	Volume	Past het volume van de hoofdtelefoon aan als “ Speaker Link” is ingesteld op “Uit”.
	2-talig	Hiermee wordt het geluid van de hoofdtelefoon ingesteld voor een tweetalige uitzending.
Optische uitgang	Stelt het audiosignaal in dat door de aansluiting DIGITAL AUDIO OUT (OPTICAL) van de televisie wordt uitgezonden. Instellen op “Auto” als er Dolby Digital-compatibele apparatuur wordt aangesloten. Instellen op “PCM” als niet met Dolby Digital-compatibele apparatuur wordt aangesloten.	



Instellingen

USB automatisch starten	<p>Het afspelen van foto's start automatisch als de televisie wordt ingeschakeld en er een fotocamera of ander apparaat met fotobestanden wordt aangesloten op de USB-poort en vervolgens wordt ingeschakeld.</p> <p></p> <ul style="list-style-type: none"> • Het afspelen start niet automatisch als de televisie wordt ingeschakeld nadat de digitale fotocamera of een ander apparaat op de USB-poort wordt aangesloten.
Snel starten	<p>De televisie wordt sneller ingeschakeld dan normaal door deze in te schakelen via de afstandsbediening. Het stroomverbruik is in de stand-by stand echter ongeveer 20 Watt hoger dan normaal. Er kunnen maximaal 3 van de 5 tijdszones worden ingesteld.</p>
AV voorkeuze	<p>Hiermee stelt u een pictogram of naam in voor apparatuur die is aangesloten op de aansluitingen aan de zij- of achterkant. Het pictogram of de naam wordt kort op het scherm weergegeven als het apparaat wordt geselecteerd.</p> <p>1 Druk op  om de gewenste ingangsbron te selecteren en druk op .</p> <p>Oversl. AV-inputs Stelt voor elke ingangsbron in of deze wordt weergegeven in het Home-menu of in een lijst met ingangsbronnen die verschijnt als u drukt op .</p> <p>Auto Toont het pictogram en de naam alleen als de apparatuur is aangesloten (behalve voor AV1- of AV2-ingangen).</p> <p>Altijd weergeven Het pictogram en de naam worden altijd getoond ongeacht de apparatuur is aangesloten of niet.</p> <p>Overslaan Het pictogram en de naam worden niet weergegeven, zelfs niet als de apparatuur is aangesloten.</p> <p>2 Druk op  om een pictogram en naam toe te wijzen.</p> <p>Label AV-ingangen Maakt gebruik van de voorinstelde namen om een naam toe te wijzen aan de aangesloten apparatuur. Hiermee kunt u een eigen naam maken als u "Wijzig" selecteert.</p> <p>Wijzig Hiermee kunt u de naam bewerken in het bewerkingsscherm en een pictogram kiezen.</p>
AV2-ingang	<p>Hiermee wordt een signaal ingesteld dat wordt ingevoerd via de aansluiting met de aanduiding  AV2 op de achterzijde van de televisie.</p> <p>Auto Schakelt automatisch over tussen signalen van de RGB-ingang, S-video-ingang, Composiet-video-ingang, afhankelijk van hetingangssignaal.</p> <p>RGB Zorgt voor de invoer van het RGB-signaal.</p> <p>S Video Zorgt voor de invoer van het S-videosignaal.</p> <p>Composiet Zorgt voor de invoer van het Composiet-videosignaal.</p>
AV2 uitgang	<p>Hiermee wordt een signaal ingesteld dat wordt uitgevoerd via de aansluiting  AV2. Als u een videorecorder of andere opnameapparatuur aansluit op de  AV2-aansluiting, kunt u het uitgangssignaal opnemen van andere apparatuur die is aangesloten op de televisie.</p> <p></p> <ul style="list-style-type: none"> • Deze functie kan beperkingen hebben naar gelang de weergegeven invoer. <p>TV Zendt televisiesignalen uit.</p> <p>AV1 Zendt signalen uit van apparatuur die is aangesloten op de  AV1-aansluiting.</p> <p>AV3 Zendt signalen uit van apparatuur die is aangesloten op de  AV3-aansluiting.</p> <p>Auto Voert datgene uit dat op het scherm wordt bekeken (behalve signalen van de aansluitingen  COMPONENT IN, HDMI IN1, 2, 3 of 4 en PC IN .</p>

HDMI-instellingen	Hiermee kan de televisie communiceren met apparatuur die compatibel is met de Controle voor HDMI-functie en die is aangesloten op de HDMI-aansluitingen van de televisie. Let op dat de communicatieinstellingen ook moeten worden uitgevoerd aan de zijde van de aangesloten apparatuur.
Controle voor HDMI	Hiermee wordt ingesteld of de functies van de televisie en de aangesloten apparatuur die compatibel is met Controle voor HDMI al dan niet aan elkaar gekoppeld worden. Bij de instelling "Aan" zijn de volgende functies beschikbaar. Als de specifieke Sony-apparatuur die compatibel is met Controle voor HDMI is aangesloten, dan wordt deze instelling automatisch toegepast op de aangesloten apparatuur als "Controle voor HDMI" is ingesteld op "Aan" met de televisie.
Auto apparatuur uit	Bij de instelling "Aan" wordt de aangesloten apparatuur die compatibel is met Controle voor HDMI uitgeschakeld als u de televisie uitschakelt.
Auto tv aan	Bij de instelling "Aan" wordt de televisie ingeschakeld als u de aangesloten apparatuur die compatibel is met Controle voor HDMI inschakelt.
Tuner Box-bediening	Bij de instelling "Geavanceerd" kunt u met de afstandsbediening van de televisie een kanaal selecteren dat is ingesteld via de aangesloten apparatuur.
HDMI-apparatuurlijst	Geeft een lijst met aangesloten apparatuur weer die compatibel is met Controle voor HDMI.
	 <ul style="list-style-type: none"> • "Controle voor HDMI" kan niet worden gebruikt als de televisiefuncties zijn gekoppeld aan de functies van een audiosysteem dat compatibel is met Controle voor HDMI.
Auto Start	U kunt de eerste installatie uitvoeren die werd weergegeven toen de televisie de eerste maal werd aangesloten en de taal en het land/gebied selecteren of alle beschikbare kanalen nogmaals instellen. Zelfs indien u de instellingen al heeft uitgevoerd toen de televisie de eerste maal werd aangesloten, kan het nodig zijn de instellingen te wijzigen als u bent verhuisd of om te zoeken naar nieuwe beschikbare kanalen.
Taal	Hiermee wordt de taal voor de menuschermen ingesteld.
Productinformatie	Geeft productinformatie van de televisie weer.
Fabrieksinstellingen	Hiermee worden alle instellingen op de fabrieksinstellingen gezet, behalve de "Favorieten"-instellingen en vooraf ingestelde programmagegevens. Nadat dit proces is voltooid, wordt het eerste installatie-scherm weergegeven. Als het automatisch programmeren wordt voltooid tijdens de eerste installatie, worden de instellingen hersteld die niet zijn hersteld via "Fabrieksinstellingen". Om de instellingen te handhaven, slaat u "Autom. Program." over.



Analoge instellingen

Programmalijs-weergave	Selecteer "Uit" om de lijst met analoge kanalen van de XMB™ (XrossMediaBar) te verbergen.
1 Digit Direct	Als "1 Digit Direct" is ingesteld op "Aan" kunt u een analogoog kanaal selecteren met een cijfertoets (0 – 9) op de afstandsbediening. <ul style="list-style-type: none"> • Als "1 Digit Direct" is ingesteld op "Aan" kunt u kanaalnummer 10 en hoger niet selecteren door twee cijfers in te toetsen op de afstandsbediening.
Favoriet Instellen	Voegt kanalen toe aan een favorieten-lijst. Om uw favoriete kanalen te herstellen, selecteert u "– – –".
Autom. Program.	Hiermee programmeert u alle beschikbare analoge kanalen. U kunt de televisie opnieuw programmeren na een verhuizing of zoeken naar nieuwe kanalen.















Programma's sorteren	Hiermee wijzigt u de volgorde waarin analoge kanalen op de televisie zijn opgeslagen.
	<ol style="list-style-type: none"> 1 Druk op ⇄ om het kanaal te selecteren dat u naar een nieuwe positie wilt verplaatsen en druk op ⊕. 2 Druk op ⇄ om de nieuwe positie voor het kanaal te selecteren en druk op ⊕.
Programmanaam	Hiermee stelt u de gewenste naam van maximaal vijf letters of cijfers in. De naam wordt kort op het scherm weergegeven als u het kanaal selecteert. (Namen van kanalen worden gewoonlijk automatisch van teletekst overgenomen (indien beschikbaar).)
	<ol style="list-style-type: none"> 1 Druk op ⇄ om het kanaal te selecteren dat u een naam wilt geven en druk op ⊕. 2 Druk op ⇄ om de gewenste letter of het gewenste nummer (“_” voor een blanco spatie) te selecteren en druk vervolgens op ⇄. <p>Als u een verkeerd teken invoert</p> <p>Drukt u op ⇄ om het foutieve teken te selecteren. En drukt u vervolgens op ⇄ om het juiste teken te selecteren.</p> <ol style="list-style-type: none"> 3 Herhaal stap 2 totdat de naam voltooid is. 4 Druk op ⊕ om de procedure voor het toewijzen van een naam af te sluiten.
Intelligent beeld	<p>Aan met indicator Hiermee wordt de beeldruis automatisch onderdrukt. De signaalniveaubalk wordt weergegeven als het kanaal wordt gewijzigd of als het scherm wordt gewijzigd van een invoerscherm naar een televisieprogramma.</p> <p>Aan Hiermee wordt de beeldruis automatisch onderdrukt.</p> <p>Uit Hiermee schakelt u het kenmerk “Intelligent beeld” uit.</p>
Handmatig progr.	Om een kanaal te programmeren, drukt u op PROG +/- om het programmanummer te selecteren alvorens “Naam”, “AFT”, “Audio Filter”, “Overslaan”, “Decoder” of “LNA” te selecteren. U kunt geen programmanummer selecteren dat is ingesteld op “Overslaan” (pagina 42).
Programma/Systeem/Kanaal	<p>Hiermee kunt u kanalen handmatig programmeren.</p> <ol style="list-style-type: none"> 1 Druk op ⇄ om “Programma” te selecteren en druk vervolgens op ⊕. 2 Druk op ⇄ om het programmanummer te selecteren dat u handmatig wilt programmeren (als u een videorecorder programmeert, selecteert u 00) en druk vervolgens op ⊕. 3 Druk op ⇄ om “Systeem” te selecteren en druk vervolgens op ⊕. 4 Druk op ⇄ om een van de volgende televisiesystemen te selecteren, en druk vervolgens op ⊕. B/G: voor West-Europese landen/gebieden I: voor het Verenigd Koninkrijk D/K: voor Oost-Europese landen/gebieden L: voor Frankrijk 5 Druk op ⇄ om “Kanaal” te selecteren en druk vervolgens op ⊕. 6 Druk op ⇄ om “S” te selecteren (voor kabelkanalen) of “C” (voor gewone kanalen) en druk vervolgens op ⇄. 7 Stel de kanalen als volgt in: Als u het kanaalnummer niet weet (Frequentie) Druk op ⇄ om het eerstvolgende beschikbare kanaal te zoeken. Zodra een kanaal is gevonden, stopt het zoeken. Druk op ⇄ om het zoeken te vervolgen. Als u het kanaalnummer wel weet (Frequentie) Druk op de nummertoetsen om het kanaalnummer van de gewenste zender te programmeren of het kanaalnummer van uw videorecorder. 8 Druk op ⊕ om naar “Bevestigen” te verspringen en druk vervolgens op ⊕. Herhaal de bovenstaande procedure als u nog meer kanalen handmatig wilt instellen.

Naam	Hiermee stelt u de gewenste naam in voor het geselecteerde kanaal. De naam wordt kort op het scherm weergegeven als u het kanaal selecteert. Om tekens in te voeren volgt u stap 2 t/m 4 in “Programmanaam” (pagina 41).
AFT	Hiermee kunt u de fijnafstemming van het geselecteerde kanaal handmatig aanpassen om zo nodig de beeldkwaliteit te verbeteren. Als “Aan” is geselecteerd, wordt de fijnafstemming automatisch uitgevoerd.
Audio Filter	Hiermee verbetert u het geluid van afzonderlijke kanalen in het geval van vervorming bij mono-uitzendingen (gewoonlijk ingesteld op “Uit”).  • Wanneer “Laag” of “Hoog” is geselecteerd, kunt u geen stereogeluid/2-talig geluid ontvangen.
Overslaan	Hiermee slaat u ongebruikte analoge kanalen over als u op PROG +/- drukt om kanalen te selecteren. Om kanalen te selecteren die zijn geprogrammeerd om te worden overgeslagen, gebruikt u de bijbehorende cijfertoetsen.
LNA	Hiermee verbetert u de beeldkwaliteit van het kanaal (beeldruis) als het uitzendingsignaal zeer zwak is.
Bevestigen	Hiermee worden wijzigingen van de “Handmatig progr.”-instellingen opgeslagen.



Digitaal Set-up

Ondertiteling instellen	Ondertiteling instellen	Bij instelling op “Hardhorend” worden visuele hulpmiddelen voor doven en slechthorenden weergegeven bij de ondertiteling (als dergelijke visuele hulpmiddelen beschikbaar zijn).
	Voorkeurtaal	Hiermee kunt u de taal van de ondertiteling selecteren.
Audio instellen	Audiotype	Hiermee wordt overgeschakeld naar een uitzending voor doven en slechthorenden, als “Hardhorend” is geselecteerd.
	Voorkeurtaal	Hiermee stelt u de taal in die voor een programma wordt gebruikt. Bepaalde digitale kanalen zenden verschillende audiotalen uit voor een programma.
	Audiobeschrijving	Geeft een audiobeschrijving (vertelling) van visuele informatie als dergelijke informatie beschikbaar is.
	Mengniveau	Past het uitgangsniveau van het hoofdgeluid van de televisie en de “Audiobeschrijving” aan.
	Dynamisch bereik	Compenseert de verschillen in het audioniveau tussen verschillende kanalen (alleen voor Dolby Digital geluid).  • Het effect werkt wellicht niet of kan variëren naar gelang het programma, ongeacht de instelling van “Dynamisch bereik”.
	MPEG-audioniveau	Past het volume van MPEG-audio aan.
Digitaal afstemming	Digitale autom. Afstemming	Hiermee programmeert u de beschikbare digitale kanalen. U kunt de televisie opnieuw programmeren na een verhuizing of zoeken naar nieuwe kanalen.

Programma's sorteren	<p>U kunt de volgorde van de digitale kanalen die zijn opgeslagen in de televisie verwijderen of wijzigen.</p> <ol style="list-style-type: none"> 1 Druk op  om het kanaal te selecteren dat u wilt verwijderen of naar een nieuwe positie wilt verplaatsen. 2 Verwijder of wijzig de volgorde van de digitale kanalen als volgt: <ul style="list-style-type: none"> Een digitaal kanaal verwijderen Druk op . Druk, nadat een bevestigingsbericht is weergegeven, op  om "Ja" te selecteren, en druk vervolgens op . De volgorde van de digitale kanalen wijzigen Druk op  en druk vervolgens op  om een nieuwe positie voor het kanaal te selecteren en druk op . 3 Druk op  RETURN.
Digitale handm. Afstemming	<p>Hiermee programmeert u alle digitale kanalen handmatig. Deze functie is beschikbaar als "Digitale autom. Afstemming" is ingesteld op "Aards".</p> <ol style="list-style-type: none"> 1 Druk op de nummertoeetsen om het kanaalnummer in te voeren dat u wilt programmeren of druk op . 2 Als de beschikbare kanalen zijn gevonden, drukt u op  om het kanaal te selecteren dat u wilt opslaan. Druk vervolgens op . 3 Druk op  om het kanaalnummer te selecteren dat u wilt gebruiken om het nieuwe kanaal op te slaan en druk op . <p>Herhaal de bovenstaande procedure om aanvullende kanalen te programmeren.</p>
LNA	Hiermee verbetert u de beeldkwaliteit van het kanaal (beeldruis) als het uitzendesignaal zeer zwak is.
Radiodisplay	Geeft de schermachtergrond weer als u naar een radioprogramma luistert. U kunt de kleur van de schermachtergrond selecteren, een willekeurige kleur weergeven of een diavoorstelling bekijken (pagina 25, 30). Om de weergave van de schermachtergrond tijdelijk te staken, kunt u op iedere willekeurige knop drukken.
Kinderslot	Hiermee stelt u een leeftijdsgrens in. Om een programma te bekijken voor een hogere leeftijd dan de opgegeven leeftijd, voert u de juiste pincode in.
PIN-code	Voer uw PIN-code in om "Kinderslot" te activeren. U kunt de PIN-code tevens wijzigen.  • Pincode 9999 wordt altijd geaccepteerd.
Technische instellingen	<p>Auto service update Hiermee kan de televisie nieuwe digitale services detecteren en opslaan zodra deze beschikbaar zijn.</p> <p>Systeemupdate Hiermee kan de televisie automatisch gratis via de bestaande antenne/kabel updates van software ontvangen (wanneer deze worden uitgegeven). Wij raden aan deze instelling altijd op "Aan" te laten staan.</p> <p>Systeem-informatie Hiermee wordt de huidige softwareversie en het signaalniveau weergegeven.</p> <p>Tijd Zone Hiermee kunt u handmatig de tijdzone selecteren waarin u zich bevindt, als deze niet dezelfde is als de standaardtijdzone voor uw land/gebied.</p> <p>Auto zomertijd Selecteer "Aan" om automatisch te schakelen tussen zomer- en wintertijd volgens de kalender.</p> <p>Service vervanging Selecteer "Aan" om het kanaal automatisch te wijzigen als een zender de uitzending van programma's aan een ander kanaal toewijst.</p> <p>Programma gids (alleen als GUIDE Plus+ beschikbaar is) U kunt van GUIDE wisselen (Sony-gids of GUIDE Plus+). Als u van Sony-gids overschakelt naar GUIDE Plus+ programma (pagina 17, 20).</p>

Instellingen CA-module

Hiermee kunt u betaalde televisieservices activeren zodra u beschikt over een Conditional Access Module (CAM) en een kijkkaart. Zie de locatie van de  (PCMIA)-aansluiting (pagina 22).



Netwerkinstellingen

Netwerk	IP-adresinstellingen	Handmatig Hiermee kunt u de netwerkinstellingen instellen volgens uw netwerkomgeving. DHCP (DNS handmatig) De netwerkinstellingen, met uitzondering van de DNS-serverinstellingen, worden automatisch verkregen. De DNS-instellingen kunnen handmatig worden ingesteld. DHCP (DNS automatisch) De netwerkinstellingen worden automatisch verkregen via de Dynamic Host Configuration Protocol-serverfunctie van de router of de internetaanbieder.
	Test	Er wordt gecontroleerd of het netwerk goed is aangesloten.
	IP-adres/ Netmasker/ Standaardpoort/ Primaire DNS/ Secundaire DNS	Als “Handmatig” is geselecteerd in “IP-adresinstellingen” dan moet u elk item configureren. Als “DHCP (DNS handmatig)” is geselecteerd, moet u “Primaire DNS”- en “Secundaire DNS”-serveradressen handmatig invoeren.
	MAC-adres	Geeft het “MAC-adres” weer; dit is een vaste, globale en unieke identificator van het netwerkapparaat.
Instellingen serverweergave		Geeft de lijst met aangesloten servers weer waaruit u de server kunt selecteren die u wilt weergeven in het Home-menu.
Serverdiagnoses		Controleert of de televisie een verbinding tot stand kan brengen met elke server in het thuisnetwerk.
Renderer-functie		Maakt het afspelen van foto/muziek/videobestanden op de televisie mogelijk via andere besturingsapparatuur in het netwerk, zoals een digitale fotocamera of mobiele telefoon.
Toegangscontrole Renderer		Hiermee kunt u de toegankelijke controller naar de televisie opgeven. Als deze instelling is ingesteld op “Aan”, dan kunt u foto/muziek/videobestanden via de controller op de televisie afspelen.
Instellingen Renderer	Automatische toestemming voor toegang	Hiermee kunt u instellen of toegang tot de televisie automatisch verloopt als een netwerkapparaat de eerste maal toegang krijgt tot de televisie.
	Naam van de Renderer	Hiermee kunt u de naam van de televisie instellen die wordt weergegeven op de controller.

De accessoires installeren (wandmontagesteun)

Beste klanten:

Ter bescherming van het product en om veiligheidsredenen raadt Sony ten zeerste aan de televisie te laten installeren door uw Sony-dealer of een erkende leverancier. Probeer de televisie niet zelf te installeren.

Beste Sony-dealer of leverancier:

Houd de veiligheid goed in acht ten tijde van de installatie, periodiek onderhoud en onderzoek van dit product.

Uw televisie kan worden geïnstalleerd met wandmontagesteun SU-WL500 (wordt afzonderlijk verkocht).

- Raadpleeg de instructies van de wandmontagesteunen om de installatie goed uit te voeren.
- Raadpleeg “De tafelstandaard van de televisie losmaken” (pagina 7).
- Raadpleeg “Tabel met afmetingen voor installatie van de televisie” (pagina 46).
- Raadpleeg “Diagram/tabel met schroef- en hoeklocaties” (pagina 47).



- Plaats de televisie op de tafelstandaard terwijl u de montagehaak bevestigt.

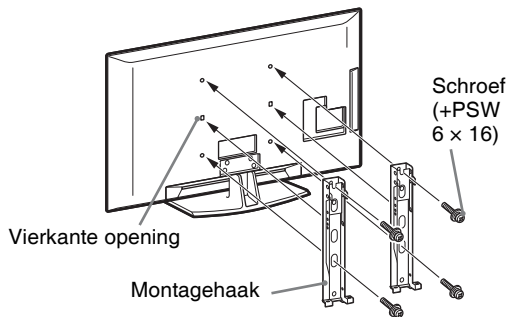

Voor het installeren van dit product is een bepaalde mate van kennis noodzakelijk, met name om te bepalen of de wand stevig genoeg is voor het gewicht van de televisie. Laat dit product alleen door een Sony-dealer of een erkende dealer aan de wand bevestigen en houdt tijdens de installatie de veiligheid goed in acht. Sony is niet aansprakelijk voor enige schade of letsel veroorzaakt door een onjuiste hantering of incorrecte installatie van dit product.

Tabel met afmetingen voor installatie van de televisie

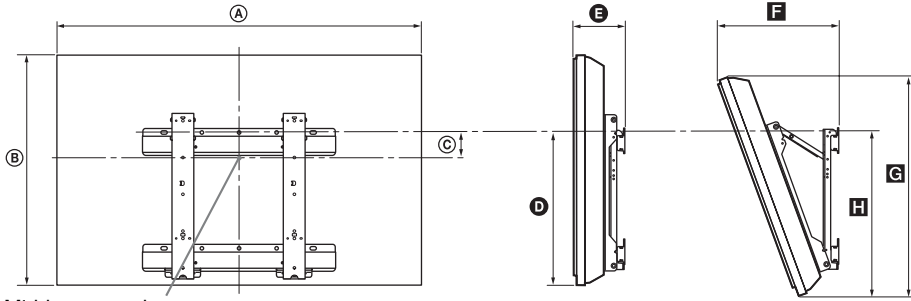

Middenpunt scherm

Eenheid: cm

Naam model	Schermafmetingen		Afmeting middenpunt scherm	Lengte voor elke montagehoek				
				Hoek (0°)		Hoek (20°)		
	A	B		C	D	E	F	G
KDL-52V55/56xx	126,2	82,2	3,9	47,8	16,9	40,7	77,8	51,5
KDL-46V55/56xx	112,3	72,3	8,4	47,1	15,0	35,8	68,5	50,2
KDL-46W55/57xx	112,3	72,5	8,4	47,1	15,0	35,9	68,6	50,3
KDL-46WE5	112,3	72,5	8,4	47,1	16,7	37,6	68,6	50,9
KDL-40V55/56xx	98,7	63,6	12,2	46,3	14,7	32,8	60,4	49,3
KDL-40W55/57xx	98,7	63,8	12,2	46,3	14,7	33,0	60,4	49,3
KDL-40WE5	98,7	63,8	12,2	46,3	16,4	34,7	60,4	49,9
KDL-40E55xx	101,6	64,3	12,2	45,1	14,8	33,8	61,1	48,5
KDL-37V55/56xx	91,7	60,0	14,0	46,3	14,5	31,4	57,0	49,3
KDL-37W55/57xx	91,7	60,2	14,0	46,3	14,5	31,6	57,0	49,3
KDL-32V55/56xx	79,8	53,6	17,2	46,3	14,3	29,1	51,1	49,2
KDL-32W55/57xx	79,8	53,7	17,2	46,3	14,3	29,2	51,1	49,2
KDL-32E55xx	82,7	53,9	17,2	45,1	14,5	29,9	51,3	48,3

De installatie-afmetingen kunnen verschillen afhankelijk van hoe de televisie aan de muur wordt bevestigd.

WAARSCHUWING

De wand waaraan de televisie wordt bevestigd moet minimaal vier maal het gewicht van de televisie kunnen dragen. Raadpleeg "Specificaties" (pagina 48) voor het gewicht.

Diagram/tabel met schroef- en hoeklocaties

Naam model	Schroeflocatie	Hoeklocatie
KDL-52V55/56xx	d, g	b
KDL-46V55/56xx	d, g	b
KDL-46W55/57xx	d, g	b
KDL-46WE5	d, g	b
KDL-40V55/56xx	d, g	b
KDL-40W55/57xx	d, g	b
KDL-40WE5	d, g	b
KDL-40E55xx	d, g	b
KDL-37V55/56xx	d, g	b
KDL-37W55/57xx	d, g	b
KDL-32V55/56xx	e, g	c
KDL-32W55/57xx	e, g	c
KDL-32E55xx	e, g	c

Schroeflocatie

Bij installatie van de montagehaak aan de televisie.

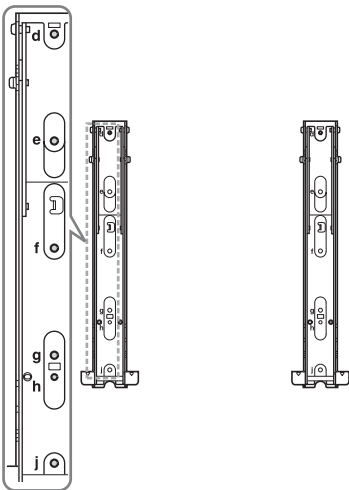





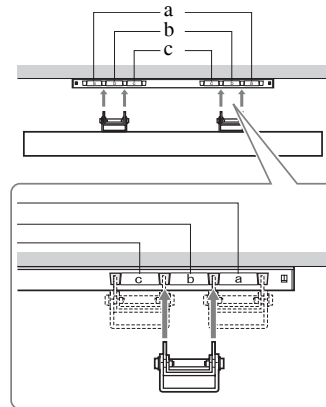









Hoeklocatie

Bij installatie van de televisie op de basissteun.



Specificaties

Systeem	
Beeldschermstelsysteem	LCD-scherm (van het Engelse "Liquid Crystal Display" = display van vloeibare kristallen)
Televisiesysteem	Analoog: afhankelijk van de land/gebiedkeuze: B/G/H, D/K, L, I Digitaal: DVB-T/DVB-C
Kleur-/videosysteem	Analoog: PAL, PAL60 (alleen video-ingang), SECAM, NTSC3.58, NTSC4.43 (alleen video-ingang) Digitaal: MPEG-2 MP@ML/HL, H.264/MPEG-4 AVC MP/HP@L4
Beschikbare kanalen	Analoog: VHF: E2-E12/UHF: E21-E69/CATV: S1-S20/HYPER: S21-S41 D/K: R1-R12, R21-R69/L: F2-F10, B-Q, F21-F69/I: UHF B21-B69 Digitaal: VHF/UHF
Geluidsuitgang	10 W + 10 W
Ingang/uitgang-aansluitingen	
Antennekabel	75 ohm externe aansluiting voor VHF/UHF
 AV1	21-pins scart-aansluiting (CENELEC-standaard) inclusief audio/video-ingang, RGB-ingang en TV audio/video-uitgang.
 AV2	21-pins scart-aansluiting (CENELEC-standaard) inclusief audio/video-ingang, RGB-ingang en selecteerbare audio/video-uitgang.
 COMPONENT IN	Ondersteunde formaten: 1080p, 1080i, 720p, 576p, 576i, 480p, 480i Y: 1 Vp-p, 75 ohm, 0,3V negatieve sync/Pb/Cb: 0,7 Vp-p, 75 ohm/ Pr/Cr: 0,7 Vp-p, 75 ohm
 COMPONENT IN	Audio-ingang (RCA-aansluitingen)
HDMI IN1, 2, 3, 4	Video: 1080/24p, 1080p, 1080i, 720p, 576p, 576i, 480p, 480i Audio: Twee kanalen lineaire PCM: 32, 44,1 en 48 kHz, 16, 20 en 24 bits, Dolby Digital Analoge audio-ingang (mini-aansluiting) (alleen HDMI IN1) Pc-ingang (pagina 50)
 AV3	Video-ingang (RCA-aansluiting)
 AV3	Audio-ingang (RCA-aansluitingen)
 DIGITAL AUDIO OUT (OPTICAL)	Digitale optische RCA (twee kanalen lineaire PCM, Dolby Digital)
	Audio-uitgang (RCA-aansluitingen)
 PC IN	Pc-ingang (D-sub 15-pin) (pagina 50) G: 0,7 Vp-p, 75 ohm, geen sync op groen/B: 0,7 Vp-p, 75 ohm/ R: 0,7 Vp-p, 75 ohm/HD: 1-5 Vp-p/VD: 1-5 Vp-p  Pc-audio-ingang (mini-aansluiting)
	USB-poort
	Aansluiting hoofdtelefoon
	CAM (Conditional Access Module)-gleuf
 LAN	10BASE-T/100BASE-TX-connector (afhankelijk van de besturingsomgeving van het netwerk kan de verbindingssnelheid verschillen. 10BASE-T/100BASE-TX-communicatiesnelheid en communicatiekwaliteit worden voor deze televisie niet gegarandeerd.)

Naam model		KDL-52V55/56xx	KDL-46V55/56xx, 46W55/57xx, 46WE5	KDL-40V55/56xx, 40W55/57xx, 40WE5, 40E55xx	KDL-37V55/56xx, 37W55/57xx	KDL-32V55/56xx, 32W55/57xx, 32E55xx
Stroom en overige zaken						
Netspanningvereisten		220 V – 240 V AC, 50 Hz				
Schermformaat (diagonaal gemeten)		52 inch (ongeveer 132,2 cm)	46 inch (ongeveer 116,8 cm)	40 inch (ongeveer 101,6 cm)	37 inch (ongeveer 93,98 cm)	32 inch (ongeveer 81,28 cm)
Beeldschermresolutie		1.920 punten (horizontaal) × 1.080 lijnen (verticaal)				
Stroomverbruik	in de modus “Thuis”/ “Standaard”	195 W	162 W (KDL-46V55/56xx) 172 W (KDL-46W55/57xx) 98 W (KDL-46WE5)	137 W (KDL-40V55/56xx) 131 W (KDL-40W55/57xx, 40E55xx) 88 W (KDL-40WE5)	132 W (KDL-37V55/56xx) 140 W (KDL-37W55/57xx)	89 W (KDL-32V55/56xx) 81 W (KDL-32W55/57xx, 32E55xx)
	in de modus “Winkel”/ “Levendig”	257 W	206 W (KDL-46V55/56xx) 221 W (KDL-46W55/57xx) 141 W (KDL-46WE5)	179 W (KDL-40V55/56xx) 172 W (KDL-40W55/57xx, 40E55xx) 121 W (KDL-40WE5)	169 W (KDL-37V55/56xx) 179 W (KDL-37W55/57xx)	109 W (KDL-32V55/56xx) 99 W (KDL-32W55/57xx, 32E55xx)
Stroomverbruik in stand-by*		0,17 W (17 W als “Snel starten” is ingesteld op “Aan”)				
Meegeleverde accessoires		Zie “De accessoires controleren” (pagina 4).				
Extra accessoires	Wandmontagesteun	SU-WL500				

Naam model		KDL-52V55/56xx	KDL-46V55/56xx, 46W55/57xx, 46WE5	KDL-40V55/56xx, 40W55/57xx, 40WE5, 40E55xx	KDL-37V55/56xx, 37W55/57xx	KDL-32V55/56xx, 32W55/57xx, 32E55xx
Afmetingen (bij benadering) (b × h × d)						
met tafelstandaard	126,2 x 86,9 x 35,8 cm	112,3 x 77,1 x 33,0 cm (KDL-46V55/56xx) 112,3 x 77,2 x 33,0 cm (KDL-46W55/57xx, 46WE5)	98,7 x 68,4 x 30,3 cm (KDL-40V55/56xx) 98,7 x 68,6 x 30,3 cm (KDL-40W55/57xx, 40WE5) 101,6 x 68,0/66,3 (hoog/laag) x 30,3 cm (KDL-40E55xx)	91,7 x 64,8 x 30,3 cm (KDL-37V55/56xx) 91,7 x 64,9 x 30,3 cm (KDL-37W55/57xx)	79,8 x 58,4 x 25,9 cm (KDL-32V55/56xx) 79,8 x 58,5 x 25,9 cm (KDL-32W55/57xx) 82,7 x 57,7/55,9 (hoog/laag) x 25,9 cm (KDL-32E55xx)	
zonder tafelstandaard	126,2 x 82,2 x 11,5 cm	112,3 x 72,3 x 9,6 cm (KDL-46V55/56xx) 112,3 x 72,5 x 9,6 cm (KDL-46W55/57xx) 112,3 x 72,5 x 10,7 cm (KDL-46WE5)	98,7 x 63,6 x 9,3 cm (KDL-40V55/56xx) 98,7 x 63,8 x 9,3 cm (KDL-40W55/57xx) 98,7 x 63,8 x 10,4 cm (KDL-40WE5) 101,6 x 64,3 x 9,8 cm (KDL-40E55xx)	91,7 x 60,0 x 9,1 cm (KDL-37V55/56xx) 91,7 x 60,2 x 9,1 cm (KDL-37W55/57xx)	79,8 x 53,6 x 8,9 cm (KDL-32V55/56xx) 79,8 x 53,7 x 8,9 cm (KDL-32W55/57xx) 82,7 x 53,9 x 9,4 cm (KDL-32E55xx)	
Gewicht (bij benadering)						
met tafelstandaard	35,0 kg	27,0 kg (KDL-46V55/56xx) 27,5 kg (KDL-46W55/57xx, 46WE5)	20,5 kg (KDL-40V55/56xx, 40E55xx) 21,0 kg (KDL-40W55/57xx, 40WE5)	18,0 kg (KDL-37V55/56xx) 18,5 kg (KDL-37W55/57xx)	14,5 kg (KDL-32V55/56xx, 32E55xx) 15,0 kg (KDL-32W55/57xx)	
zonder tafelstandaard	30,5 kg	23,5 kg (KDL-46V55/56xx) 24,0 kg (KDL-46W55/57xx, 46WE5)	17,5 kg (KDL-40V55/56xx) 18,0 kg (KDL-40W55/57xx, 40WE5, 40E55xx)	15,0 kg (KDL-37V55/56xx) 15,5 kg (KDL-37W55/57xx)	12,0 kg (KDL-32V55/56xx) 12,5 kg (KDL-32W55/57xx, 32E55xx)	

*Het gespecificeerde stand-by vermogen wordt bereikt als de televisie de benodigde interne processen heeft voltooid.

Ontwerp en specificaties zijn onderhevig aan wijzigingen zonder voorafgaande kennisgeving.

Referentietabel pc-ingangssignaal voor PC en HDMI IN 1, 2, 3, 4

Resolutie			Horizontale frequentie (KHz)	Verticale frequentie (Hz)	Standaard	
Signalen	Horizontaal (pixel)	× Verticaal (lijn)				
VGA	640	×	480	31,5	60	VESA
	640	×	480	37,5	75	VESA
	720	×	400	31,5	70	VESA
SVGA	800	×	600	37,9	60	VESA
	800	×	600	46,9	75	VESA
XGA	1024	×	768	48,4	60	VESA
	1024	×	768	56,5	70	VESA
	1024	×	768	60,0	75	VESA
WXGA	1280	×	720	45,0	60	EIA
	1280	×	768	47,4	60	VESA
	1280	×	768	47,8	60	VESA
	1280	×	960	60,0	60	VESA
	1360	×	768	47,7	60	VESA
SXGA	1280	×	1024	64,0	60	VESA
HDTV	1920	×	1080	66,6	60	VESA*
	1920	×	1080	67,5	60	EIA*

* 1080p-timing wordt bij toepassing van de HDMI-ingang behandeld als een videotiming en niet als een pc-timing. Dit is van invloed op het menu “Video-instellingen” menu en de “Beeldregeling”-menu-instellingen.

Stel voor het bekijken van de pc-inhoud “Schermmodus” in op “Wide” en “Beeld bereik” op “Hoge resolutie”.





- De pc-ingang op deze televisie ondersteunt geen sync op groen of composiet sync.
- De pc-ingang op deze televisie ondersteunt geen interlaced signalen.
- Voor de beste beeldkwaliteit wordt aangeraden de signalen in de hiervoor weergegeven tabel te gebruiken met een verticale frequentie van 60 Hz (vetgedrukt).

Problemen oplossen

Controleer of het  (stand-by) lampje rood knippert.







Als het lampje (stand-by) knippert





De functie voor zelfdiagnose is geactiveerd.

- 1 Tel hoe vaak het  (stand-by) lampje knippert tussen elke pauze van twee seconden.
Het lampje kan bijvoorbeeld driemaal knipperen, twee seconden uit gaan en vervolgens weer driemaal knipperen.
- 2 Druk op  op de televisie om deze uit te schakelen, haal de stekker uit het stopcontact en informeer uw dealer of het Sony-servicecentrum over het knipperen van het lampje (duur en interval).

Als het lampje (stand-by) niet knippert

- 1 Controleer de items in de onderstaande tabellen.
- 2 Als het probleem aanhoudt, moet u de televisie laten nakijken door bevoegd onderhoudspersoneel.

Toestand	Uitleg/oplossing
Beeld	
Er is geen beeld (donker scherm) en geen geluid.	<ul style="list-style-type: none">• Controleer de aansluiting van de antenne/kabel.• Sluit de stekker aan op het stopcontact/de netspanning en druk op  op de televisie.• Als het  (stand-by) lampje rood oplicht, drukt u op .
Er verschijnt geen beeld of geen menu-informatie op het scherm van apparatuur die op de scart-aansluiting is aangesloten.	<ul style="list-style-type: none">• Druk op  om de lijst met aangesloten apparatuur weer te geven en selecteer vervolgens de gewenste invoer.• Controleer de verbinding tussen de optionele apparatuur en de televisie.
Er treden echobeelden of dubbele beelden op.	<ul style="list-style-type: none">• Controleer de aansluiting van de antenne/kabel.• Controleer de locatie en de richting van de antenne.
Er verschijnt alleen sneeuw en ruis op het scherm.	<ul style="list-style-type: none">• Controleer of de antenne defect of verbogen is.• Controleer of de antenne het einde van de levensduur heeft bereikt (drie tot vijf jaar bij normaal gebruik, een tot twee jaar bij gebruik in kustgebieden).
Er is beeld- of geluidsruijs bij het bekijken van een televisiekanaal.	<ul style="list-style-type: none">• Stel de “AFT” (van het Engelse Automatic Fine Tuning = automatische fijnafstemming) voor een betere beeldontvangst in (pagina 42).
Er verschijnen kleine zwarte en/of heldere punten op het scherm.	<ul style="list-style-type: none">• Het scherm bestaat uit pixels. Kleine zwarte en/of heldere puntjes (pixels) op het scherm duiden niet op een storing.
De beeldcontouren zijn vervormd.	<ul style="list-style-type: none">• Selecteer “Standaard” of “Uit” in “Motionflow” (pagina 35) (behalve voor KDL-52V55/56xx, 46V55/56xx, 40V55/56xx, 37V55/56xx, 32V55/56xx).• Wijzig de huidige instelling van “Film Mode” naar andere instellingen (pagina 35).
Het beeld wordt niet in kleur weergegeven.	<ul style="list-style-type: none">• Selecteer “Reset” (pagina 34).
Het beeld van apparatuur die is aangesloten op de  COMPONENT IN-aansluitingen wordt niet in kleur of in onregelmatige kleuren weergegeven.	<ul style="list-style-type: none">• Controleer de aansluiting van de  COMPONENT IN-aansluitingen en controleer of de aansluitingen stevig zijn uitgevoerd.

Toestand	Uitleg/oplossing
Er verschijnt geen beeld van de aangesloten apparatuur op het scherm.	<ul style="list-style-type: none"> • Schakel de aangesloten apparatuur in. • Controleer de kabelaansluiting. • Druk op  om de lijst met aangesloten apparatuur weer te geven en selecteer vervolgens de gewenste invoer. • Voer de geheugenkaart of ander opslagapparaat op de juiste manier in de digitale fotocamera. • Gebruik een geheugenkaart van de digitale fotocamera of een ander opslagapparaat dat is geformatteerd volgens de gebruiksaanwijzing van de digitale fotocamera. • De werking van elk USB-apparaat kan niet worden gegarandeerd. Bovendien kunnen werkingen afwijken naar gelang de functies van het USB-apparaat en de video die wordt afgespeeld.
U kunt de aangesloten apparatuur niet selecteren in het Home-menu of u kunt van ingangsbron schakelen.	<ul style="list-style-type: none"> • Controleer de kabelaansluiting. • Stel de server die moet worden weergegeven in het Home-menu in (pagina 31).
Geluid	
Het beeld is goed, maar er is geen geluid.	<ul style="list-style-type: none"> • Druk op  +/- of  (geluid onderdrukken). • Controleer of de “Speaker” is ingesteld op “TV-speaker” (pagina 38). • Als de HDMI-ingang wordt gebruikt met Super Audio CD of DVD-Audio, dan worden er via DIGITAL AUDIO OUT (OPTICAL) wellicht geen audiosignalen uitgevoerd.
Kanalen	
U kunt het gewenste kanaal niet selecteren.	<ul style="list-style-type: none"> • Schakel tussen de digitale en analoge modus en selecteer het gewenste digitale/analoge kanaal.
Sommige kanalen zijn blanco.	<ul style="list-style-type: none"> • Het kanaal is gecodeerd/het is een abonneekanaal. Meld u aan bij de betaaltelevisieservice. • Het kanaal wordt alleen voor gegevens gebruikt (geen beeld of geluid). • Neem contact op met de zender voor uitzendinginformatie.
U kunt geen digitale kanalen bekijken.	<ul style="list-style-type: none"> • Neem contact op met een lokaal installatiebedrijf om te achterhalen of er in uw omgeving digitaal wordt uitgezonden. • Sluit een antenne aan met een hoger vermogen.
Thuisnetwerk	
De diagnosesresultaten van de aansluiting geven een storing aan.	<p>Controleer de aansluitingen</p> <ul style="list-style-type: none"> • Gebruik een rechte LAN-kabel. • Controleer of de kabel goed is aangesloten. • Controleer de aansluiting tussen de televisie en de router. <p>Controleer de instellingen</p> <ul style="list-style-type: none"> • Wijzig het IP-adres van de DNS-server (“De netwerkverbinding controleren” (pagina 31)) verwijzend naar het volgende. <ul style="list-style-type: none"> –Neem contact op met uw internetaanbieder. –Geef het IP-adres van de router op als u de DNS van uw internetaanbieder niet kent.
De server wordt niet gevonden, een lijst kan niet worden opgehaald en het afspelen mislukt.	<ul style="list-style-type: none"> • Zodra de serverinstellingen zijn gewijzigd, schakelt u de televisie uit door  in te drukken op de televisie. • Voer “Serverdiagnoses” (pagina 31) uit. <p>Als een pc als server wordt gebruikt</p> <ul style="list-style-type: none"> • Controleer of de pc is ingeschakeld. Schakel de pc niet uit terwijl deze wordt geactiveerd. • Als u beveiligingssoftware op uw pc heeft geïnstalleerd, moet u ervoor zorgen dat verbinding met externe apparatuur is toegestaan. Raadpleeg voor meer informatie de handleiding die bij de software is geleverd. • De belasting voor de pc kan te groot zijn of de serverapplicatie kan instabiel worden. Probeer het volgende: <ul style="list-style-type: none"> –Stop de serverapplicatie en start deze opnieuw op. –Start de pc opnieuw op. –Verminder het aantal actieve applicaties op de pc. –Verminder de hoeveelheid inhoud.

Toestand	Uitleg/oplossing
Wijzigingen op de server worden niet toegepast of de weergegeven inhoud wijkt af van de inhoud op de server.	<ul style="list-style-type: none"> • Soms worden wijzigingen niet toegepast op weergaves op de televisie hoewel er inhoud op de server is toegevoegd en/of verwijderd. Als dit gebeurt, gaat u een niveau omhoog en probeert u de map of server nogmaals te openen.
Foto-, muziek- en/of videobestanden verschijnen niet of pictogrammen worden niet weergegeven.	<p>Vorbereidende controle</p> <ul style="list-style-type: none"> • Controleer of het aangesloten apparaat DLNA ondersteunt. • Werkingen kunnen niet voor alle servers worden gegarandeerd. Bovendien kunnen werkingen afwijken naar gelang de functies van de server en de betreffende inhoud. • Schakel het aangesloten apparaat in. <p>Controleer de aansluitingen</p> <ul style="list-style-type: none"> • Controleer of de LAN-kabel en/of het netsnoer/wisselstroomsnoer van de server niet zijn losgekoppeld. <p>Controleer de instellingen</p> <ul style="list-style-type: none"> • Controleer of het aangesloten apparaat is geregistreerd onder “Instellingen serverweergave” (pagina 31). • Controleer of de server goed is geconfigureerd. • Controleer of het geselecteerde apparaat is verbonden met het netwerk en kan worden geactiveerd. • Als de “IP-adresinstellingen” in “Netwerk” onder “Netwerkinstellingen” zijn ingesteld op “DHCP (DNS automatisch)” of “DHCP (DNS handmatig)”, dan kan het enige tijd duren om apparaten te herken als er geen DHCP-server is. Voer “Serverdiagnoses” (pagina 31) uit.
De televisie kan niet worden gevonden via een renderer-compatibel apparaat (de controller).	<p>Controleer de aansluitingen</p> <ul style="list-style-type: none"> • Controleer of de LAN-kabel en/of het netsnoer van de server niet zijn losgekoppeld. <p>Controleer de instellingen</p> <ul style="list-style-type: none"> • Controleer of “Renderer-functie” is geactiveerd (pagina 44). • Controleer of het aangesloten apparaat is geregistreerd onder “Toegangscontrole Renderer” (pagina 44).
Er worden slechts een paar pictogrammen weergegeven onder "Netwerk" in het Home-menu.	<ul style="list-style-type: none"> • Dit is normaal als er geen internetverbinding beschikbaar is. U kunt de drie vooraf geïnstalleerde widgets zonder problemen gebruiken. Om meer widgets te gebruiken controleert u of de LAN-kabel en/of het netsnoer/wisselstroomsnoer van de router/modem niet is losgeraakt. (*)
U maakt gebruik van geregistreerde widgets, maar bepaalde inhoud wordt niet door de widgets weergegeven.	<ul style="list-style-type: none"> • Controleer of de LAN-kabel en/of het netsnoer/wisselstroomsnoer van de router/modem niet is losgeraakt. (*) • Het is mogelijk dat de server van de widgetaanbieder buiten gebruik is. Probeer de widget op een later moment opnieuw te gebruiken. <p>(*) Uw router/modem moet vooraf op de juiste manier zijn ingesteld voor verbinding met het internet. Neem a.u.b. contact op met uw internetaanbieder voor de router/modem-instellingen.</p>
Algemeen	
De stroom van de televisie kan niet worden ingeschakeld.	<ul style="list-style-type: none"> • Controleer of de ENERGY SAVING SWITCH op aan staat (pagina 10) (alleen KDL-46WE5/40WE5).
Vervormd beeld en/of ruis	<ul style="list-style-type: none"> • Houd de televisie uit de buurt van elektrische ruisbronnen zoals auto's, motoren, haardrogers of optische apparatuur. • Houd bij het installeren van de optionele apparatuur wat ruimte vrij tussen de optionele apparatuur en de televisie. • Controleer de aansluiting van de antenne/kabel. • Houd de kabel van de antenne/kabeltelevisie uit de buurt van andere aansluitkabels.

Toestand	Uitleg/oplossing
De televisie wordt automatisch uitgeschakeld (de televisie wordt stand-by gezet).	<ul style="list-style-type: none"> • Controleer of de “Sleep Timer” is geactiveerd of bevestig de “Duur”-instelling van “Timer Aan” (pagina 33). • Controleer of “Inactiviteit TV Stand-by” is geactiveerd (pagina 33). • Controleer of “Omgevingssensor” is geactiveerd (pagina 33). • Indien er gedurende 10 minuten geen signaal wordt ontvangen en geen werking wordt uitgevoerd in de TV-modus, dan schakelt de televisie automatisch over op stand-by.
De televisie schakelt automatisch in.	<ul style="list-style-type: none"> • Controleer of “Timer Aan” is geactiveerd (pagina 33).
Somme ingangsbronnen kunnen niet worden geselecteerd.	<ul style="list-style-type: none"> • Selecteer “AV voorkeuze” en annuleer de “Over slaan”-instelling voor de ingangsbron (pagina 39).
De afstandsbediening werkt niet.	<ul style="list-style-type: none"> • Vervang de batterijen.
Y heeft een blanco programmalijst in het GUIDE Plus+ systeem	<ul style="list-style-type: none"> • Controleer de aansluiting van de antenne/kabel. • Uw bekabeling en installatie is in orde, maar uw GUIDE Plus+ systeem is niet lang genoeg verbonden geweest om programmalijsten te ontvangen. Houd de televisie een nacht op “STAND-BY” (24 uur) of gebruik “Manuele download” (pagina 19). • U woont in een land/gebied waar het GUIDE Plus+ systeem nog niet beschikbaar is. Controleer de lijst landen om na te gaan of u in een ondersteunde regio woont. http://www.europe.guideplus.com/
HDMI-apparatuur verschijnt niet op de “HDMI-apparatuurlijst”.	<ul style="list-style-type: none"> • Controleer of uw apparatuur compatibel is met Controle voor HDMI.
U kunt “Uit” niet selecteren in “Controle voor HDMI”.	<ul style="list-style-type: none"> • Als u een audiosysteem heeft aangesloten dat compatibel is met Controle voor HDMI, dan kunt u “Uit” niet selecteren in dit menu. • Als u de audio-uitgang wilt wijzigen naar de TV-speaker, dan selecteert u “TV-speaker” in het menu “Speaker” menu (pagina 38).
Niet alle kanalen zijn ingesteld voor kabel.	<ul style="list-style-type: none"> • Raadpleeg de website voor meer informatie over kabelaanbieders. http://support.sony-europe.com/TV/DVBC/

Index

numeriek

- 1 Digit Direct 40
- 14:9 16
- 2-talig 37
- 4:3 16
- 4:3 standaard 37

A-G

- AAN/UIT (I)-lampje 14
- AAN/UIT (⏻)-schakelaar 10
- Aansluiten
 - een antenne 5
 - netwerk 28
 - Optionele apparatuur 22
 - set-top box/recorder 5
- Adv. contrastoptimalisatie 35
- Advanced instell. 35
- Afstandsbediening 10
 - Batterijen plaatsen 4
 - sensor 14
- AFT 42
- Analoge instellingen 40
- AppliCast 29
- Audio Filter 42
- Audio instellen 42
- Audio uit 38
- Audio-instellingen 38
- Auto Adjustment 38
- Auto formaat 37
- Auto klokupdate 33
- Auto Start 40
- Auto volume 36
- Autom. Program.
 - alleen analoge kanalen 40
 - alleen digitale kanalen 42
- Automatische lichtdimmer 35
- AV voorkeuze 39
- AV2 uitgang 39
- AV2-ingang 39
- Balans 36
- Batterijen, in de afstandsbediening plaatsen 4
- Beeld 34
- Beeld bereik 37
- Beeld uit (⊗)-lampje 14
- Beeldmodus 34
- Beeldregeling
 - voor invoer niet zijnde via een pc 37
 - voor pc-invoer 38
- Beeldscherpte 35
- Bevestigen 42
- BRAVIA Sync 27
- BRAVIA Tips 33
- Categorielijst 20
- Contrast 34
- Controle voor HDMI 27, 40
- De accessoire installeren 45
- Digitaal afstemming 42
- Digitaal Set-up 42
- Doel Ingangen

- Beeld 34
- Beeldregeling 37
- Geluid 36
- Duur 26
- Eco 33
- Eerste installatie 6
- EPG (digitale elektronische programmagids) 20
- Fabrieksinstellingen 40
- Fase 38
- FasText 15
- Favoriet Instellen 40
- Favorieten-lijst 21
- Film Mode 35
- Foto 25, 29
 - GPS 26
- Foto weergeven met de locatie op de kaart 26
- Fotokader 25
- Gamma 35
- Gebruiksaanwijzing 33
- Geluid 36
- Geluid Modus 36
- Geluidsverbetering 36
- Geluidsversterker 36
- GUIDE Plus+ 17
- H-Q**
- Handmatig progr. 41
- HDMI-instellingen 40
- Helder wit 35
- Helderheid 34
- Herinnering 18, 20
- Hoge tonen 36
- Hoofdtelefoon
 - Aansluiten 23
 - Hoofdtelefooninstellingen 38
- Horiz. Verschuiven 37, 38
- Inactiviteit TV Stand-by 33
- Instellingen 39
- Instellingen CA-module 44
- Instellingen Renderer 44
- Instellingen serverweergave 31, 44
- Intelligent beeld 41
- Kaart weergeven 26
- Kanalen
 - Overslaan 42
 - selecteren 15
- Kinderslot 43
- Kleur 34
- Kleur Temperatuur 35
- Kleurensysteem 38
- Kleurtint 34
- Klok/Timers 33
- Lage tonen 36
- Licht Sensor 14, 34
- Live Colour 35
- LNA 42, 43
- Motionflow 35
- MPEG Ruisonderdr. 35
- Muziek 25, 29
- Naam 42
- Netwerk 44
 - aansluiten 28

- Netwerkinstellingen 44
- Netwerkverbinding 30
- Omgevingssensor 14, 33
- Ondertiteling instellen 42
- Optische uitgang 38
- Overslaan 42
- PAP 24
- PC-power management 33
- PIN-code 43
- PIP 24
- Pitch 38
- Power Saving 33
- Problemen oplossen 51
- Productinformatie 40
- Programma's sorteren 41
- Programmalijstweergave 40
- Programmanaam 41

R-Z

- Radiodisplay 43
- Renderer 30
- Renderer-functie 44
- Reset
 - Beeld 34
 - Eco 33
 - Geluid 36
 - PC instellingen 38
- Ruisonderdruk. 35
- SCENE 11
- Schermmodus 16, 37, 38
- Serverdiagnoses 44
- Sleep Timer 33
- Smart 16
- Snel starten 39
- Speaker 38
- Specificaties 48
- Spraakzoom 36
- Stand-by (⏻)-lampje 14
- Surround 36
- Systeemupdate 33
- Taal 40
- Technische instellingen 43
- Teletext 15
- Timer (⌚)-lampje 14
- Timer Aan 33
- Timer Annuleren 20
- Toegangscontrole Renderer 44
- Toetsen/lampjes televisie 10
- Toev. aan diavoorstel. 30
- USB automatisch starten 39
- Verlichting 34
- Vertic. Verschuiven 37, 38
- Verticale Grootte 37
- Video 25, 29
- Video-instellingen 38
- Volume offset 36
- Wide 16
- XMB™ (XrossMediaBar) 32
- Zoom 16
- Zwartcorrectie 35

Introdução

Obrigado por escolher este produto Sony. Antes de utilizar o televisor, leia este manual com atenção e guarde-o para futuras consultas.

O fabricante deste produto é a Sony Corporation, 1-7-1 Konan Minato-ku Tóquio, 108-0075 Japão. O Representante Autorizado para EMC e segurança de produto é a Sony Deutschland GmbH, Hedelfinger Strasse 61, 70327 Stuttgart, Alemanha. Para qualquer assunto relativo à assistência ou garantia, consulte nos endereços fornecidos nos documentos de garantia e assistência.

Aviso para a função de televisão digital

- Todas as funções relativas à televisão digital (DVB) estarão disponíveis apenas para os países ou áreas em que são transmitidos sinais terrestres digitais DVB-T (MPEG-2 e H.264/MPEG-4 AVC) ou onde existe acesso a um serviço de cabo compatível com DVB-C (MPEG-2 e H.264/MPEG-4 AVC). Por favor, confirme com o seu agente local se pode receber um sinal DVB-T no seu local de residência ou pergunte ao seu fornecedor de cabo se o seu serviço de cabo DVB-C é adequado para operação integrada com este televisor.
- O fornecedor de cabo pode cobrar um preço adicional pelos seus serviços e pode que deva concordar com os seus termos e condições de negócio.
- Este televisor cumpre com as especificações DVB-T e DVB-C, mas a compatibilidade com futuras transmissões terrestres digitais DVB-T e por cabo digitais DVB-C não é garantida.
- Algumas funções de televisão digital podem não estar disponíveis em alguns países/áreas e o cabo DVB-C pode não funcionar correctamente com alguns fornecedores.

Para uma lista de fornecedores de cabo compatíveis, consulte o site web de suporte:

<http://support.sony-europe.com/TV/DVBC/>



- As ilustrações utilizadas neste manual correspondem ao KDL-40V55xx a menos que se indique o contrário.
- O "x" que aparece no nome do modelo corresponde aos dígitos numéricos relativos à variação de cor.

Informação da marca registada

DVB é uma marca registada do Projecto DVB.

HDMI, o logo HDMI e High-Definition Multimedia Interface são marcas ou marcas registadas da HDMI Licensing, LLC.

DLNA e DLNA CERTIFIED são marcas e/ou marcas de serviço da Digital Living Network Alliance.

GUIDE Plus+™ é (1) uma marca registada ou marca de, (2) fabricada sob licença de e (3) sujeito de várias patentes e aplicações de patente internacionais propriedade de, ou sob licença para, a Gemstar-TV Guide International, Inc. e/ou as suas filiais relacionadas.

A GEMSTAR-TV GUIDE INTERNATIONAL, INC. E/OU AS SUAS FILIAIS RELACIONADAS NÃO SÃO RESPONSÁVEIS DE MODO NENHUM PELA EXACTIDÃO DAS INFORMAÇÕES DE PROGRAMAÇÃO FORNECIDAS PELO SISTEMA GUIDE PLUS+. EM NENHUM CASO, A GEMSTAR-TV GUIDE INTERNATIONAL, INC. E/OU AS SUAS FILIAIS RELACIONADAS SERÃO RESPONSÁVEIS POR QUAISQUER QUANTIAS QUE REPRESENTEM PERDA DE LUCROS, PERDA DE NEGÓCIO OU DANOS INDIRECTOS, ESPECIAIS OU CONSEQUENCIAIS COM RELAÇÃO À PRESTAÇÃO OU UTILIZAÇÃO DE QUALQUER INFORMAÇÃO, EQUIPAMENTO OU SERVIÇO RELACIONADO COM O GUIDE Plus+™ SISTEMA.

Fabricado sob licença da Dolby Laboratories. Dolby e o símbolo com duplo D são marcas registadas da Dolby Laboratories.

“BRAVIA” e BRAVIA são marcas da Sony Corporation.

“XMB™” e “XrossMediaBar” são marcas da Sony Corporation e da Sony Computer Entertainment Inc.

HDMI™
HIGH-DEFINITION MULTIMEDIA INTERFACE

DOLBY
DIGITAL PLUS

DLNA™
CERTIFIED

GUIDE plus+
GEMSTAR

Índice

<i>Guia de Iniciação</i>	4
Informações de segurança	8
Precauções	9
Indicadores/controlos de Telecomando e TV	10
<i>Ver televisão</i>	
Ver televisão	15
Utilização do Sistema GUIDE Plus+™ e do Guia de Programas Electrónico Digital (EPG)	17
Utilização da Lista de Favoritos	21
<i>Utilizar equipamento opcional</i>	
Ligar equipamento opcional	22
Visualizar imagens de equipamento ligado	24
Reproduzir Fotografia/Música/Vídeo através de USB.....	25
Utilizar BRAVIA Sync com Controlo para HDMI	27
<i>Utilizar Funções de Rede Doméstica</i>	
Ligação à Rede	28
Desfrutar de AppliCast.....	29
Desfrutar de Ficheiros Fotografia/Música/Vídeo através da Rede	29
Verificar a Ligação de Rede	30
Ajustar Definições de Visualização de Servidor	31
<i>Utilizar as funções do Menu</i>	
Navegar através do Menu TV Home em XMB™.....	32
Definições de Menu TV	33
<i>Informações adicionais</i>	
Instalar os Acessórios (Suporte para montagem na parede)	45
Características técnicas	48
Resolução de problemas.....	51
Índice	55

Antes de utilizar o TV, por favor leia “Informações de segurança” (página 8). Guarde este manual para futuras consultas.

Antes de utilizar

Verificar os acessórios

Cabo de alimentação (Tipo C-6)* (1) (Excepto para 37/32 polegadas)

Base (1) e parafusos (4) (Excepto para 52 polegadas)

RM-ED016 / RM-ED016W Telecommando (1)

RM-ED012 Telecommando (1) (KDL-46/40/37/32W5720/5730/5740 apenas)

Pilhas tamanho AA (tipo R6) (2)

* Não remova os núcleos de ferrita.

Colocar as pilhas no telecommando

Empurre e levante a tampa para abri-la.

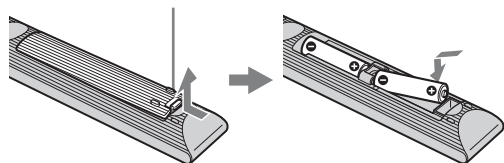

1: Fixar a base (Excepto para 52 polegadas)

- 1 Abra a caixa de papelão e tire a base e os parafusos.
- 2 Coloque o televisor sobre a base. Tenha cuidado para não interferir com os cabos.

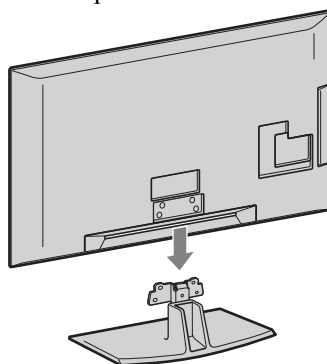

- 3 Fixe o televisor à base de acordo com marcas de seta ↑ que guiam os orifícios para parafuso utilizando os parafusos fornecidos.

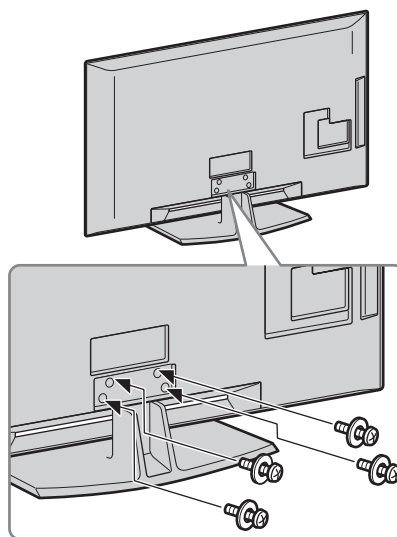

- Para o KDL-40E55/32E55xx pode ajustar a base numa posição mais alta. Para detalhes, consulte o folheto “Como alterar a altura da base”.
- Se utilizar uma chave de fendas eléctrica, ajuste o binário de aperto em aproximadamente 1,5 N·m (15 kgf·cm)

2: Ligação de uma antena/ Set Top Box/gravador (p. ex. gravador de DVD)

Ligação de um Set Top Box/gravador (p. ex. gravador de DVD) com EUROCONECTOR

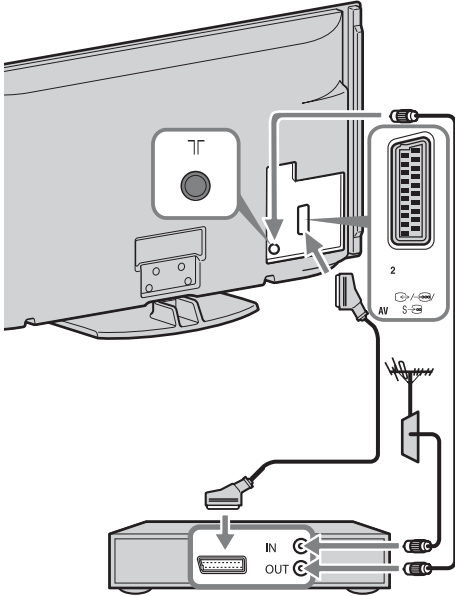

Set Top Box/gravador (p. ex. gravador de DVD)

Ligação de um Set Top Box/gravador (p. ex. gravador de DVD) com HDMI

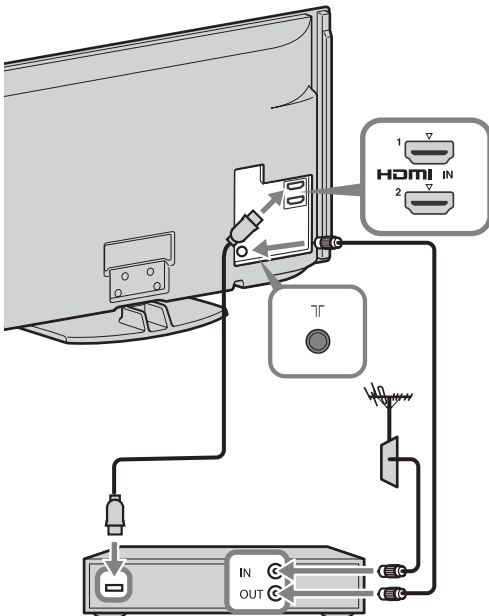

Set Top Box/gravador (p. ex. gravador de DVD)

3: Impedir que o televisor se vire

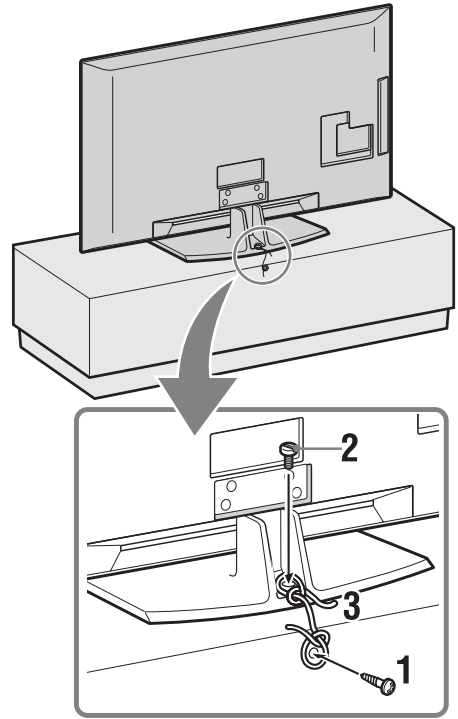

- 1 Coloque um parafuso para madeira (4 mm de diâmetro, não fornecido) no móvel do televisor.
- 2 Instale um parafuso de montagem (M4 x 20, não fornecido) no orifício para parafuso do televisor.
- 3 Agarre o parafuso para madeira ao parafuso de montagem com uma corda forte.

4: Juntar os cabos

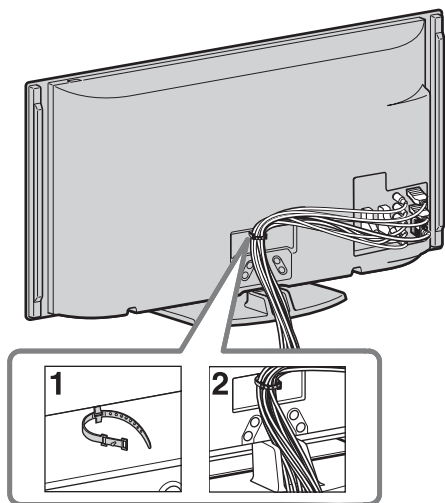

- Não junte o cabo de alimentação/cabo de corrente alterna com outros cabos.

5: Executar a configuração inicial



- 1 Ligue o televisor à tomada de corrente eléctrica.
- 2 Ligue **ENERGY SAVING SWITCH** (página 10) (KDL-46WE5/40WE5 apenas).
- 3 Carregue em no TV.
Quando ligar o televisor pela primeira vez, o menu Idioma aparece no ecrã.

4

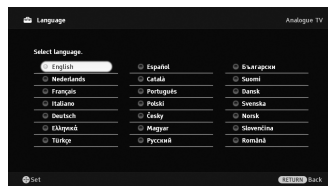

Siga as instruções no ecrã.

Sintonização Automática Digital:

Quando seleccionar “Cabo”, recomendamos que seleccione “Pesquisa Rápida” para sintonização rápida. Configure “Frequência” e “ID de Rede” de acordo com a informação fornecida pelo seu fornecedor de cabo. Se não for encontrado nenhum canal utilizando “Pesquisa Rápida”, tente “Pesquisa Completa” (o processo pode demorar algum tempo).

Para uma lista de fornecedores de cabo compatíveis, consulte o site web de suporte:

<http://support.sony-europe.com/TV/DVBC/>



- Pode também sintonizar canais manualmente (página 41).

Ordenar Programas: Se desejar alterar a ordem dos canais analógicos, siga os passos em “Ordenar Programas” (página 41).

Predefinição Eco: Quando seleccionar “Sim”, os ajustes “Eco” são alterados para os valores recomendados de forma a reduzir o consumo de energia.

Para Configurar Sistema GUIDE Plus+™

(apenas quando Sistema GUIDE Plus+™ está disponível)*

- * Condição em que pode configurar esta característica:
 - pode receber transmissão digital.
 - quando “Antena” for seleccionado em “5: Executar a configuração inicial”.

- 1 Introduzir código postal da região em que mora utilizando .



- Introduza a partir da esquerda quando o código postal tenha menos de sete dígitos.

2 Seleccionar idioma para GUIDE Plus+.

Este passo será saltado se qualquer um dos idiomas seguintes for seleccionado em “5: Executar a configuração inicial”: “English”, “Deutsch”, “Español”, “Italiano”, “Français” ou “Nederlands”.

3 Transferir Dados GUIDE Plus+.

A transferência inicial pode demorar algum tempo, por isso não carregue em nenhum botão do televisor ou do telecomando durante o processo. Após ter recebida a primeira transferência de dados de listagem de TV, todas as seguintes transferências serão feitas automaticamente.

Ajustar o ângulo de visualização do televisor

Este televisor pode ser ajustado dentro dos ângulos mostrados abaixo.

Ajustar o ângulo esquerdo e direito (girar)

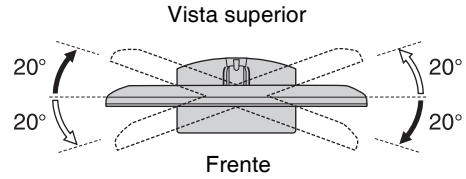

- Para o KDL-40E55/32E55xx, o giro está bloqueado para evitar entalar os dedos. Para desbloquear e deslocar o televisor para uma posição mais alta, consulte o folheto “Como alterar a altura da base”.

Separação da base de mesa do televisor



- Remova os parafusos guiados pelas marcas de seta  do televisor.
- A base de mesa do televisor só deve ser removida se o televisor vai ser montado numa parede.

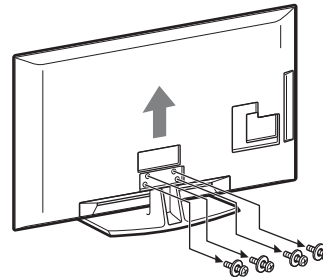

Informações de segurança

Instalação/Programação

Instale e utilize o televisor conforme as instruções abaixo para evitar todo o risco de incêndio, choque eléctrico ou avaria e/ou feridas.

Instalação

- O televisor deve ser instalado perto de uma tomada de corrente eléctrica facilmente acessível.
- Coloque-o numa superfície estável e nivelada.
- Só técnicos de assistência qualificadas devem realizar as instalações de parede.
- Por razões de segurança, recomendamos fortemente que utilize acessórios da Sony, a incluir:
 - Suporte para montagem na parede SU-WL500

- Quando fixar os ganchos de montagem no televisor, utilize os parafusos fornecidos com o Suporte para montagem na parede. Os parafusos fornecidos têm de 8 mm a 12 mm de comprimento quando medidos a partir da superfície de fixação do gancho de montagem.

O diâmetro e o comprimento dos parafusos são diferentes dependendo do modelo de Suporte para montagem na parede.

A utilização de parafusos diferentes dos fornecidos pode provocar avarias internas no televisor ou fazer com que caia, etc.

8 mm - 12 mm

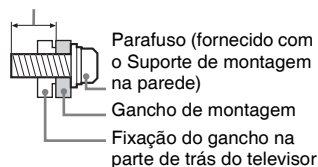

Transporte

- Antes de transportar o televisor, desligue todos os cabos.
- São necessárias duas ou mais pessoas para transportar um televisor de tamanho grande.
- Se pegar no televisor para o transportar, agarre-o como se mostra na figura da direita. Não faça pressão sobre o painel LCD.
- Quando levantar ou deslocar o televisor, agarre-o firmemente pela base.
- Não exponha o televisor a choques ou vibrações excessivas durante o transporte.
- Se tiver que transportar o televisor ou levá-lo para reparações, utilize a caixa e os materiais de embalagem originais.

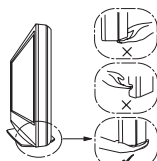
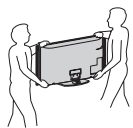

Ventilação

- Nunca tape os orifícios de ventilação nem introduza nenhum objecto na caixa.
- Deixe espaço à volta do televisor como mostrado abaixo.
- Recomendamos fortemente que utilize o suporte para montagem na parede da Sony para permitir uma circulação de ar adequada.

Instalação na parede

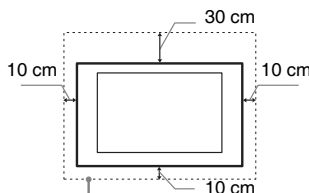

Deixe pelo menos este espaço à volta do televisor.

Instalação com base

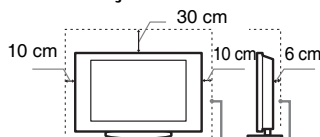

Deixe pelo menos este espaço à volta do televisor.

- Para assegurar uma ventilação adequada e evitar a acumulação de sujidade ou poeira:
 - Não instale o televisor em posição horizontal, às avessas, para trás ou de lado.
 - Não coloque o televisor numa estante, num tapete, numa cama ou num armário.
 - Não tape o televisor com panos, por exemplo, cortinas nem com outros objectos, como jornais, etc.
 - Não instale o televisor como mostrado abaixo.

Circulação de ar bloqueada.

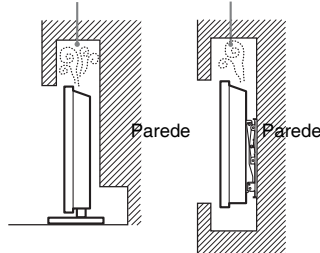

Cabo de alimentação

Manipule o cabo de alimentação e a tomada da seguinte maneira para evitar todo o risco de incêndio, choque eléctrico ou avaria e/ou feridas:

- Utilize apenas um cabo de alimentação fornecido pela Sony e não por outros fornecedores.
- Introduza a ficha na tomada até ao fim.
- Este televisor funciona apenas com corrente alterna de 220-240 V.
- Por motivos de segurança, desligue o cabo de alimentação e evite que os seus pés fiquem entre os cabos quando efectuar as ligações.

- Desligue o cabo de alimentação da tomada eléctrica antes de trabalhar com o televisor ou de deslocá-lo.
- Afaste o cabo de alimentação de fontes de calor.
- Desligue a ficha e limpe-a regularmente. Se a ficha estiver húmida e coberta de pó, o isolamento pode ficar danificado, o que pode provocar um incêndio.

Notas

- Não utilize o cabo de alimentação fornecido em qualquer outro equipamento.
- Não entale, dobre ou torça o cabo à força. Os fios principais podem ficar descarnados ou ser cortados.
- Não modifique o cabo de alimentação.
- Não coloque objectos pesados em cima do cabo de alimentação.
- Nunca puxe pelo próprio cabo de alimentação quando o desligar.
- Não ligue muitos aparelhos à mesma tomada.
- Não utilize uma tomada de corrente que não esteja bem presa à parede.

Utilização proibida

Não instale/utilize o televisor em locais, ambientes ou situações como os listados abaixo, ou, caso contrário, o televisor pode funcionar mal e provocar um incêndio, choque eléctrico, avaria e/ou feridas.

Local:

Ao ar livre (sob a luz solar directa), perto do mar, num navio ou outra embarcação, dentro de um veículo, em instituições médicas, locais instáveis, perto de água, chuva, humidade ou fumo.

Ambiente:

Locais quentes, húmidos ou com muito pó; onde possam entrar insectos; onde possa estar sujeito a vibrações mecânicas, perto de objectos de fogo (velas, etc). O televisor não deve ser exposto à água ou salpicos e não devem ser colocados quaisquer objectos que contenham líquidos, como por exemplo vasos, em cima do televisor.

Situação:

Não utilize o televisor quando tiver as mãos molhadas, com a tampa retirada, ou com acessórios não recomendados pelo fabricante. Desligue o televisor da tomada de corrente e da antena durante as trovoadas.

Peças danificadas:

- Não lance nada contra o televisor. O vidro do ecrã pode partir-se devido ao impacto e provocar ferimentos graves.
- Se a superfície do televisor rachar, não toque nela até ter desligado o cabo de alimentação. Caso contrário, pode provocar um choque eléctrico.

Quando não estiver a ser utilizado

- Se não vai utilizar o televisor durante vários dias, deve desligá-lo da alimentação por razões ambientais e de segurança.
- Como o televisor não está desligado da alimentação quando está apenas em estado de desligado, retire a ficha da tomada para desligar o televisor completamente.

- No entanto, alguns televisores possuem funções que precisam que o televisor fique no modo de espera (standby) para funcionarem correctamente.

Para as crianças

- Não deixe as crianças subir para o televisor.
- Mantenha os acessórios fora do alcance das crianças, para que não possam ser engolidos por engano.

Se ocorrerem os seguintes problemas...

Desligue o televisor e retire a ficha da tomada imediatamente se algum dos seguintes problemas ocorrer.

Dirija-se a um agente ou centro de assistência Sony para enviar o televisor a um técnico de assistência qualificado para verificação.

Quando:

- O cabo de alimentação estiver danificado.
- A tomada de corrente não estiver bem presa à parede.
- O televisor estiver danificado por ter caído, ter sofrido uma pancada ou ter sido lançada alguma coisa contra ele.
- Se algum líquido ou objecto sólido penetrar nos orifícios da caixa.

Precauções

Ver televisão

- Veja televisão com uma luz ambiente adequada, pois uma luz fraca ou ver televisão durante um longo período de tempo prejudica a vista.
- Se utilizar auscultadores, não regule o volume para um nível demasiado alto, para evitar lesões auditivas.

Ecrã LCD

- Embora o ecrã LCD seja fabricado com uma tecnologia de alta precisão e 99,99% ou mais dos pixels sejam efectivos, podem aparecer sistematicamente pontos pretos ou pontos brilhantes de luz (vermelha, azul ou verde). Não se trata de uma avaria, mas sim de uma característica da estrutura do LCD.
- Não carregue nem risque o filtro frontal, nem coloque objectos em cima do televisor. Pode danificar o ecrã LCD ou a imagem ficar irregular.
- Se utilizar o televisor num local frio, as imagens podem ficar escuras ou com manchas. Não se trata de uma avaria. Este fenómeno desaparece logo que subir a temperatura.
- Se visualizar imagens fixas continuamente, pode produzir-se uma imagem fantasma. Essa imagem desaparece pouco depois.
- Durante a utilização do televisor, o ecrã e a caixa aquecem. Isso não é sinónimo de avaria.
- O ecrã LCD contém uma pequena quantidade de cristais líquidos. Alguns tubos fluorescentes utilizados neste televisor também contém mercúrio. Para se desfazer deles, cumpra as regulamentações e imposições locais.

Utilizar e limpar o ecrã/caixa do televisor

Desligue o cabo de alimentação que liga o televisor à tomada de corrente eléctrica antes de limpar.

Para evitar a degradação do material ou a degradação do revestimento do ecrã, respeite as seguintes precauções.

- Limpe o pó do ecrã/da caixa com cuidado com um pano de limpeza macio. Se não conseguir limpar bem o pó, humedeça ligeiramente um pano macio numa solução de detergente suave.
- Não utilize esfregões abrasivos, líquidos de limpeza alcalinos/ácidos, pós de limpeza ou solventes voláteis, como álcool, benzina, diluente ou insecticida. Se utilizar este tipo de materiais ou mantiver um contacto prolongado com materiais de borracha ou vinil danifica a superfície do ecrã e o material da caixa.
- É recomendado passar periodicamente o aspirador pelos orifícios de ventilação para assegurar uma ventilação adequada.
- Quando ajustar o ângulo do televisor, mova-o lentamente de forma a impedir que o televisor se desloque ou se separe da base.

Equipamento opcional

Coloque os componentes opcionais ou qualquer equipamento que emita radiação electromagnética longe do televisor. Caso contrário, pode aparecer distorção da imagem e/ou som com ruído.

Pilhas

- Respeite a polaridade correcta quando colocar as pilhas.
- Não use tipos de pilhas diferentes, nem misture pilhas novas com pilhas usadas.
- Deite as pilhas fora respeitando as leis de protecção ambiental. Algumas regiões podem ter regulamentações acerca da eliminação de pilhas. Aconselhe-se junto das autoridades locais.
- Utilize o telecomando com cuidado. Não entorne líquidos sobre o telecomando nem o pise ou deixe cair.
- Não coloque o telecomando num local perto de uma fonte de calor, num local exposto à luz solar directa ou numa sala húmida.

Eliminação do televisor



Tratamento de Equipamentos Eléctricos e Electrónicos no final da sua vida útil (Aplicável na

União Europeia e em países Europeus com sistemas de recolha selectiva de resíduos)

Este símbolo, colocado no produto ou na sua embalagem, indica que este não deve ser tratado como resíduo urbano indiferenciado. Deve sim ser colocado num ponto de recolha destinado a resíduos de equipamentos eléctricos e electrónicos. Assegurando-se que este produto é correctamente depositado, irá prevenir potenciais consequências negativas para o ambiente bem como para a saúde, que de

outra forma poderiam ocorrer pelo mau manuseamento destes produtos. A reciclagem dos materiais contribuirá para a conservação dos recursos naturais. Para obter informação mais detalhada sobre a reciclagem deste produto, por favor contacte o município onde reside, os serviços de recolha de resíduos da sua área ou a loja onde adquiriu o produto.



Tratamento de pilhas no final da sua vida útil (Aplicável na União Europeia e em países

Europeus com sistemas de recolha selectiva de resíduos)

Este símbolo, colocado na pilha ou na sua embalagem, indica que estes produtos não devem ser tratados como resíduos urbanos indiferenciados. Em determinadas pilhas este símbolo pode ser usado em combinação com um símbolo químico. Os símbolos químicos para o mercúrio (Hg) ou chumbo (Pb) são adicionados se a pilha contiver mais de 0.0005% em mercúrio ou 0.004% em chumbo. Devem antes ser colocados num ponto de recolha destinado a resíduos de pilhas e acumuladores. Assegurando-se que estas pilhas são correctamente depositadas, irá prevenir potenciais consequências negativas para o ambiente bem como para a saúde, que de outra forma poderiam ocorrer pelo mau manuseamento destas pilhas. A reciclagem dos materiais contribuirá para a conservação dos recursos naturais. Se por motivos de segurança, desempenho ou protecção de dados, os produtos necessitem de uma ligação permanente a uma pilha integrada, esta só deve ser substituída por profissionais qualificados. Acabado o período de vida útil do aparelho, coloque-o no ponto de recolha de produtos eléctricos/electrónicos de forma a garantir o tratamento adequado da bateria integrada. Para as restantes pilhas, por favor, consulte as instruções do equipamento sobre a remoção das mesmas. Deposite a bateria num ponto de recolha destinado a resíduos de pilhas e baterias. Para informações mais detalhadas sobre a reciclagem deste produto, por favor contacte o município onde reside, os serviços de recolha de resíduos da sua área ou a loja onde adquiriu o produto.

Indicadores/controles de Telecomando e TV

Controles de Telecomando e TV

No caso de KDL-46/40/37/32W5720/5730/5740, consulte o folheto fornecido por separado.

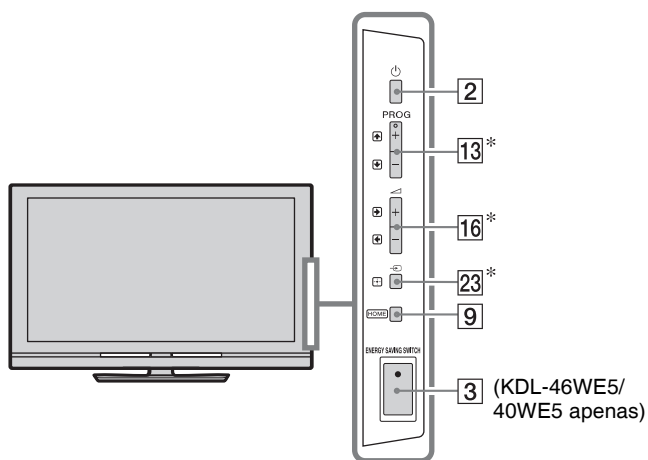



Os botões do televisor funcionarão da mesma forma que os do telecomando.

* No menu do televisor, estes botões funcionarão como $\uparrow/\downarrow/\leftarrow/\rightarrow/+$.



- Os botões número 5, \blacktriangleright , **PROG +** e **AUDIO** do telecomando têm um ponto táctil. Utilize os pontos tácteis como referência ao utilizar o televisor.

Botão/Switch	Descrição
1 I/⏻ (TV em espera)	Carregue para ligar e desligar o televisor a partir do modo de espera (standby).
2 ⏻ (Corrente)	Carregue para ligar ou desligar o televisor.  <ul style="list-style-type: none">• Para desligar o televisor por completo (0 W, sem consumo de energia), desligue o televisor e depois retire o cabo de alimentação/cabo de corrente alterna da tomada de alimentação/corrente alterna.
3 ENERGY SAVING SWITCH (KDL-46WE5/40WE5 apenas)	Carregue para ligar ou desligar o televisor. Quando ENERGY SAVING SWITCH estiver desligado, o consumo de energia é reduzido. Se o televisor estiver em modo de espera (standby) quando ENERGY SAVING SWITCH está desligado, ligando ENERGY SAVING SWITCH repõe o televisor apenas no modo de espera.  <ul style="list-style-type: none">• Se ENERGY SAVING SWITCH estiver desligado, não poderá executar funções como guardar ajustes de relógio, transferir EPGs ou actualizar software.



4 SCENE Carregue para visualizar o menu “Seleção de Cena”.

(excepto para KDL-46/40/37/32 W5720 W5730 W5740)

Quando seleccionar a opção de cena pretendida, a qualidade de som e a qualidade de imagem óptimas para a cena seleccionada serão ajustadas automaticamente.

Carregue em $\leftarrow/\rightarrow/\leftrightarrow$ para seleccionar a opção de cena, e depois carregue em \oplus .

Cinema: Apresenta cenas de imagem como as existentes numa atmosfera como a de um teatro com som dinâmico.

Fotografia: Apresenta cenas de imagem que reproduzem de forma autêntica a textura e a cor de uma fotografia impressa.

Desporto: Apresenta cenas de imagem que lhe permitem experimentar imagem e som realistas como os de um estádio.

Música: Apresenta efeitos de som que lhe permitem experimentar um som dinâmico e claro como o de um concerto.

Jogo: Apresenta cenas de imagem que lhe permitem desfrutar ao máximo da sua experiência em jogos com uma qualidade de imagem e áudio soberba.

Gráficos: Apresenta cenas de imagem que facilita a sua experiência de visualização de monitor prolongada e reduz a fadiga ao visualizar imagens detalhadas mais claras.

Geral: Definições actuais do utilizador.

Auto: A qualidade de áudio e a qualidade de imagem óptimas são ajustadas automaticamente de acordo com a fonte de entrada, ainda que pode não produzir nenhum efeito dependendo dos dispositivos ligados.



- No modo Digital, as opções de “Cena” são aplicadas independentemente para imagens HD (Alta Definição) and SD (Definição Standard).
- Quando ajustar Modo de Teatro (página 13) para activado, a configuração de “Seleção de Cena” passa para “Cinema” automaticamente.

5 AUDIO **No modo analógico:** Carregue para alterar o modo de Som Duplo (página 37).

No modo digital: Carregue para alterar o idioma a ser utilizado para o programa que está a ser visto actualmente (página 42).

6 $\left[\oplus\right]/\left[?\right]$
**(Informação/
Revelar
Texto)**

Sempre que carregar neste botão, o visor muda da maneira seguinte:

No modo digital: Informações do programa actual → Informações do programa seguinte (apenas para Sony Guide).





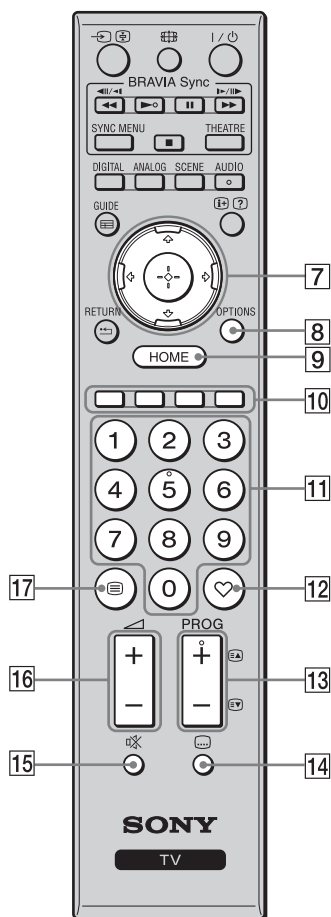

No modo analógico: Modo de ecrã e número do canal actual → Informações do relógio

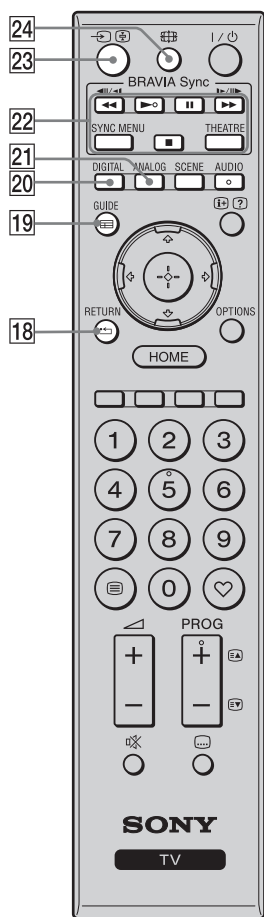
No modo de Texto: Revela informações ocultas (p. ex., respostas num jogo de perguntas e respostas) (página 15).



-
- 7** ⬆/⬇/⬅/➡/⊕ Carregue em ⬆/⬇/⬅/➡ para deslocar o cursor sobre o ecrã. Carregue em ⊕ para seleccionar/confirmar o item realçado. Quando reproduzir um ficheiro de fotografia: Carregue em ⊕ para parar/começar um slideshow. Carregue em ⬆/➡ para seleccionar o ficheiro anterior. Carregue em ⬇/➡ para seleccionar o ficheiro seguinte. Quando reproduzir um ficheiro de música/vídeo: Carregue em ⊕ para parar/começar a reprodução. Carregue e mantenha carregado ⬆/➡ para avanço rápido/recuo rápido e depois liberte o botão no ponto em que deseja recomençar a reprodução. Carregue em ⬆ para come ar a reprodu o a partir do come o do ficheiro actual. Carregue em ⬇ para ir para o seguinte ficheiro.
-
- 8** **OPTIONS** Carregue para visualizar uma lista que cont m “Controlo de Dispositivos” ou atalhos para alguns menus de configura o. Utilize o menu “Controlo de Dispositivos” para utilizar equipamento que   compat vel com Controlo para HDMI. As op es listadas variam dependendo da fonte de entrada.
-
- 9** **HOME** Carregue para visualizar o menu TV Home (p gina 32).
-
- 10** **Bot es de Cores** Quando os bot es de cores est o dispon veis, um guia de utiliza o surge no ecr .
-
- 11** **Bot es de n meros** **No modo de televisor:** Carregue para seleccionar canais. Para os n meros de programa de dois d gitos, carregue no seguinte d gito rapidamente. **No modo de Texto:** Carregue para inserir um n mero de p gina.
-
- 12** **♥ (Favorito)** Carregue para visualizar a Lista de Favoritos que tenha especificado (p gina 21).
-
- 13** **PROG +/-** **No modo de televisor:** Carregue para seleccionar o canal seguinte (+) ou anterior (-). **No modo de Texto:** Carregue para seleccionar a p gina seguinte (Ⓔ) ou anterior (Ⓕ).
-
- 14** **⋮ (Configurar Legendas)** Carregue para alterar o idioma das legendas (p gina 42) (apenas no modo digital).
-
- 15** **⊘ (Cortar)** Carregue para cortar o som. Carregue novamente para restabelecer o som.
- ☀
 - No modo de espera, se desejar ligar o televisor sem som, carregue neste bot o.
-
- 16** **⚡ +/- (Volume)** Carregue para ajustar o volume.
-
- 17** **⋮ (Texto)** Carregue para visualizar informa o de texto (p gina 15).
-



18  RETURN	Carregue para voltar ao ecrã anterior do menu visualizado. Quando reproduzir um ficheiro de fotografia/música/vídeo: Carregue para parar a reprodução. (O ecrã volta ao ficheiro ou lista de pastas.)
19  GUIDE (EPG)	Carregue para visualizar o Guia de Programas Electrónico Digital (EPG) (página 17).
20 DIGITAL	Carregue para visualizar o último canal digital que estava a ser visto. Quando visualizar imagens de um equipamento ligado: Carregue para voltar ao modo TV normal.
21 ANALOG	Carregue para visualizar o último canal analógico que estava a ser visto. Quando visualizar imagens de um equipamento ligado: Carregue para voltar ao modo TV normal.
22 BRAVIA Sync	<p>: Pode utilizar o equipamento compatível com BRAVIA Sync que está ligado ao televisor.</p> <p>SYNC MENU: Visualiza o menu do equipamento HDMI ligado. Enquanto visualiza outros ecrãs de entrada ou programas de televisão, “Selec. Dispositivo HDMI” é mostrado quando carregar no botão.</p> <p>THEATRE: Pode configurar Modo de Teatro para activado ou desactivado. Quando Modo de Teatro estiver activado, a qualidade de áudio óptima (se o televisor estiver ligado com um sistema de áudio utilizando um cabo HDMI) e a qualidade da imagem para conteúdos baseados em filmes são configuradas automaticamente.</p> <p></p> <ul style="list-style-type: none"> • Se desligar o televisor, Modo de Teatro também se desligará. • Quando alterar a configuração de “Seleccção de Cena”, Modo de Teatro desligar-se-á automaticamente. • “Controlo para HDMI” (BRAVIA Sync) é disponível apenas com o equipamento Sony ligado que tenha o logo BRAVIA Sync ou o logo BRAVIA Theatre Sync ou que seja compatível com Controlo para HDMI.
23  (Seleccionar entrada/ Manter Texto)	<p>No modo de televisor: Carregue para visualizar uma lista de entradas.</p> <p>No modo de Texto: Carregue para manter a página actual.</p>
24  (Modo de ecrã)	Carregue para alterar o formato de ecrã (página 16).

Indicadores

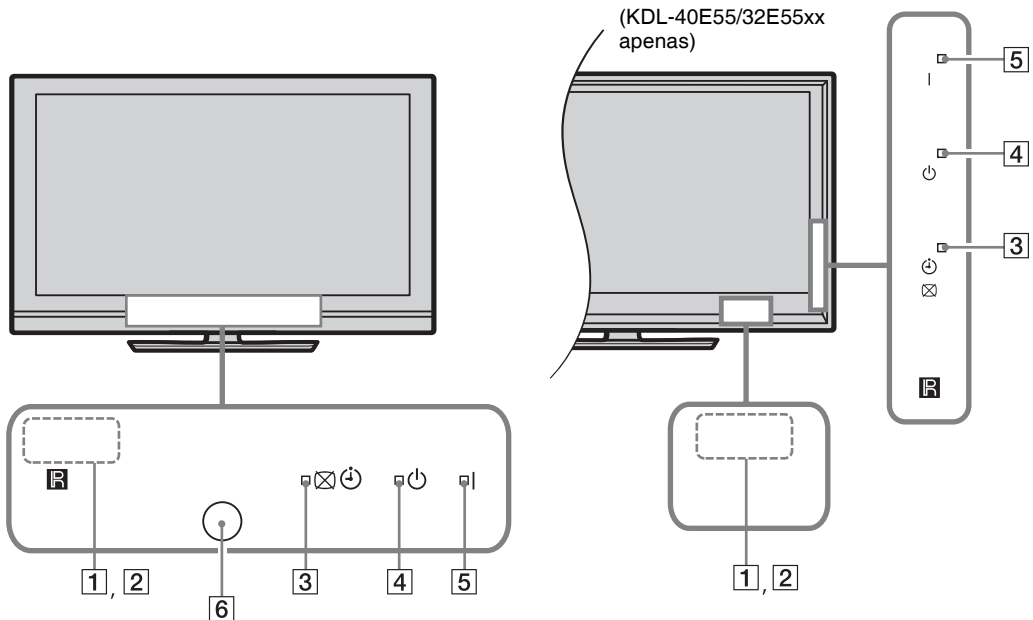

Indicador	Descrição
1 Sensor de Luz	Não coloque nada sobre o sensor, já que o seu funcionamento pode ser afectado (página 34).
2 Sensor do telecomando	Recebe sinais do telecomando. Não coloque nada sobre o sensor. O sensor pode não funcionar correctamente.
3 ☒ ⏻ (Imagem Desligada / Temporizador)	Ilumina-se a verde quando selecciona “Imagem Desligada” (página 33). Ilumina-se a laranja quando ajusta o temporizador (página 20, 33).
4 ⏻ (Modo de espera)	Ilumina-se a vermelho quando o televisor está no modo de espera (standby).
5 I (Corrente)	Ilumina-se a verde quando o televisor está ligado.
6 Sensor de Presença (KDL-46WE5/40WE5 apenas)	Não coloque nada sobre o sensor, já que o seu funcionamento pode ser afectado (página 33).

Sobre o guia de utilização no ecrã do televisor

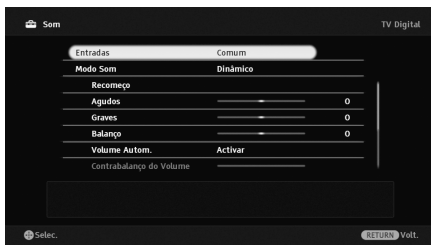

Guia de Utilização

Exemplo: Carregue em **⊕** ou em **⏮ RETURN** (ver **7** (página 12) ou em **18** (página 13)).

O guia de utilização fornece ajuda sobre como utilizar o televisor através do telecomando, e é visualizado na base do ecrã. Utilize os botões do telecomando mostrados no guia de utilização.

Ver televisão

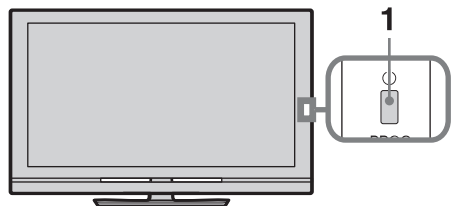

- 1 Carregue em no televisor para ligá-lo. Quando o televisor não puder ser ligado, ligue **ENERGY SAVING SWITCH** (página 10) (KDL-46WE5/40WE5 apenas). Se o televisor estiver no modo de espera (com o indicador (standby) na parte de frente do televisor iluminado a vermelho), carregue em no telecomando para ligar o televisor.
- 2 Carregue em **DIGITAL** para ligar o modo digital ou em **ANALOG** para ligar o modo analógico. Os canais disponíveis variam dependendo do modo.

- 3 Carregue nos botões numéricos ou em **PROG +/-** para seleccionar um canal de televisão.

Para seleccionar um programa digital utilizando o Guia de Programas Electrónico Digital (EPG) (página 17).

No modo digital

Uma faixa de informação aparece brevemente. Os ícones seguintes podem ser indicados na faixa.

- : Serviço de rádio
- : Serviço de codificação/assinatura
- : Idiomas de áudio múltiplo disponíveis
- : Legendas disponíveis
- : Legendas disponíveis para pessoas com problemas auditivos
- : Idade mínima recomendada para este programa (de 4 a 18 anos)
- : Bloqueio Parental

Para aceder a Texto

Carregue em . Sempre que carregar em , o visor muda ciclicamente da maneira seguinte:

Texto e imagem do televisor → Texto → Não Texto (sair do serviço Texto)

Para seleccionar uma página, carregue nos botões numéricos ou em /.

Para manter uma página, carregue em .

Para revelar informações ocultas, carregue em .



- Também pode saltar directamente para uma página seleccionando o número de página visualizado no ecrã. Carregue em e em / para seleccionar o número de página, e depois carregue em .
- Quando quatro itens coloridos aparecerem no fundo da página do Texto, poderá aceder às páginas de forma mais rápida e fácil (Fast Text). Carregue no botão colorido correspondente para aceder à página.

Para alterar Formato Ecrã manualmente

Carregue repetidamente  para seleccionar o Formato Ecrã pretendido.

Optimizado*

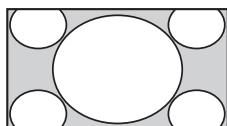

Alarga a porção central da imagem. As extremidades esquerda e direita da imagem são esticadas de forma a encher o ecrã 16:9.

4:3

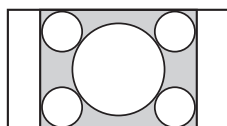

Mostra a imagem 4:3 no seu tamanho original. As barras laterais são mostradas para encher o ecrã

16:9.

Expandido

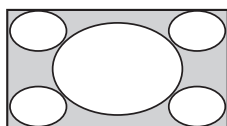

Estica a imagem 4:3 horizontalmente, para encher o ecrã 16:9.

Zoom*

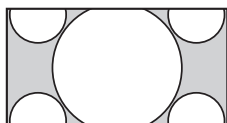

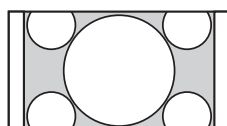

Mostra a imagem em cinemascope (formato letter box) na proporção correcta.

14:9*



Mostra a imagem 14:9 na proporção correcta. Como resultado, são mostradas barras laterais no ecrã.

* Podem ser cortadas secções da parte de cima e da parte de baixo da imagem. Pode ajustar a posição vertical da imagem. Carregue em / para subir ou baixar a imagem (p. ex. para ler legendas).



• Quando seleccionar “Optimizado”, alguns caracteres e/ou letras de cima e na parte de baixo da imagem podem não ser visíveis. Nesse caso, ajuste “Tamanho Vertical” no menu “Controlo Ecrã” (página 37).



• Se “Formato Autom.” (página 37) estiver ajustado a “Activar”, o televisor seleccionará automaticamente o melhor modo para se adaptar à transmissão.

• Se as imagens de fonte 720p, 1080i ou 1080p forem visualizadas com bordas pretas nas extremidades do ecrã, deve seleccionar “Optimizado” ou “Zoom” para ajustar as imagens.

Utilização do Sistema GUIDE Plus+™ e do Guia de Programas Electrónico Digital (EPG)

Pode Configurar esta característica quando:

- pode receber transmissão digital.
- quando “Antena” for seleccionado em “5: Executar a configuração inicial”.

Esta função pode não estar disponível em alguns países/regiões.

Para activar o GUIDE (Sony Guide ou GUIDE Plus+), consulte a página 44.

GUIDE Plus+ funciona com funcionalidade completa apenas se os dados GUIDE Plus+ são disponíveis por fornecimento digital. Por favor, verifique o site GUIDE Plus+ tanto se DTT GUIDE Plus+ está já disponível no seu país como se não.



Quando utilizar GUIDE Plus+, é recomendado que desligue o televisor utilizando o botão de espera (standby) no telecomando, não o botão de ligação no televisor, para actualizar a informação de programa.

Utilização de GUIDE Plus+

Utilize o Sistema GUIDE Plus+ para encontrar a emissão que deseja ver. A função permite-lhe procurar emissões por categorias de programa e por palavra chave. O programa GUIDE Plus+ fornece até oito dias de informação de programação de televisão. Certifique-se de completar a configuração inicial (página 6) para utilizar este serviço.

























Componentes do Sistema GUIDE Plus+











- A imagem mostrada acima varia dependendo do país/região.
- Os painéis de informação não são fornecidos pela Sony, anúncios publicitários do Parceiro de Marca.
- A barra de acção varia dependendo da localização do cursor e quando se encontrar no menu de Configuração.

1 Carregue em **GUIDE**.

2 Execute a operação desejada, como mostrado na tabela seguinte ou visualizado no ecrã.

Para	Faça o seguinte
Ver um programa	<p>Carregue em /// para seleccionar um programa e depois carregue em .</p> <p></p> <ul style="list-style-type: none"> • A informação de programa surgirá na caixa de informação. • Carregue em  para aceder à caixa de informação estendida para uma sinopse longa. • Pode utilizar PROG +/- para subir/descer nas páginas através das listagens. <p>Carregue em BRAVIA Sync / para ir para o dia seguinte ou para o dia anterior.</p>
Desligar o Guia TV	Carregue em  GUIDE para sair de Guia TV.
Configure um programa para ser visualizado automaticamente no ecrã quando começar – Reminder	<p>Carregue em /// para seleccionar o programa futuro que deseja ver e depois carregue no botão verde.</p> <p></p> <ul style="list-style-type: none"> • Para cancelar um lembrete, carregue no botão vermelho quando “Reminder” está realçado ou utilize “Schedule” na barra de menu. • Se ligar o televisor no modo de espera, este ligar-se-á automaticamente quando o programa está a ponto de começar.
Menu bar	<p>Carregue em  repetidamente para aceder à barra de menu. Carregue em / para seleccionar a área. (“Grid”, “Search”, “My TV”, “Schedule” e “Set-up”)</p> <p>Pode ver um programa ou programar um lembrete na área de “Grid”.</p>
Procurar um programa – Search	<p>Pode encontrar de forma rápida e fácil qualquer coisa de interesse para ver ou configurar um lembrete por categoria (p. ex. Desporto) ou subcategoria (p. ex. Futebol) de uma programa.</p> <ol style="list-style-type: none"> 1 Realce “Search” na barra de menu e depois carregue em  uma só vez. 2 Carregue em /// para seleccionar uma categoria ou subcategoria e depois carregue em .
Procure a sua própria palavra chave – My Choice	<p>Para além das categorias e subcategorias standard, pode configurar as suas próprias palavras chave de procura.</p> <ol style="list-style-type: none"> 1 Realce “My Choice” na área “Search” na barra de menu. 2 Carregue no botão amarelo para adicionar uma palavra chave: surgirá o teclado virtual. 3 Utilizar o teclado virtual para inserir a sua palavra chave. 4 Confirmar com o botão verde. 5 A sua palavra chave pessoal surge no “My Choice”. 6 Selecciona a sua palavra chave e carregue em  para começar uma procura de acordo com a sua palavra chave pessoal.

Para	Faça o seguinte
Configurar um Perfil e receber recomendações de acordo com as suas preferências – My TV	<p>A área de “My TV” permite-lhe configurar um perfil pessoal. Pode definir um perfil pessoal por canais, categorias e/ou por palavras chave.</p> <p>A área de “My TV” faz-lhe recomendações para encontrar de forma rápida e fácil qualquer coisa de interesse para ver ou configurar um lembrete.</p> <p>Como configurar o seu perfil:</p> <ol style="list-style-type: none"> 1 Realce “My TV” na barra de menu e carregue no botão verde para configurar o seu perfil. 2 Carregue em  para seleccionar canais, categorias ou palavras chave. 3 Carregue no botão amarelo para adicionar um canal, uma categoria ou uma palavra chave ao seu perfil. 4 Carregue em  para seleccionar um canal, uma categoria ou uma palavra chave, e depois carregue em . 5 Repita os passos 2 a 4 para adicionar mais itens. 6 Carregue em  para activar o seu perfil. <p></p> <ul style="list-style-type: none"> • Pode apagar ou editar com os botões vermelho e verde.
Remover e editar lembrete – Schedule	<ol style="list-style-type: none"> 1 Realce “Schedule” na barra de menu. 2 Carregue em  para remover ou editar com os botões vermelho e verde. <p></p> <ul style="list-style-type: none"> • Se não houver nenhum lembrete configurado, “No programmes” é mostrado. Carregue em  para realçar “Frequência” (p. x. semanalmente) ou “Timing” (p. ex. temporização do lembrete: 10 min. de antecedência), pode alterar estes ajustes carregando nos botões de cores.
Configure o Sistema GUIDE Plus+ de acordo com a sua situação pessoal – Set-up	<ol style="list-style-type: none"> 1 Realce “Set-up” na barra de menu. 2 Carregue em  para poder seleccionar os itens abaixo que deseja configurar. <p>“Personal Preferences”: Pode alterar o idioma do ecrã, alterar a temporização de lembrete e configurar a transferência durante a noite.</p> <p>“Start Installation Sequence”: Esta função fornece uma forma fácil de recomeçar a instalação a partir de zero. Isto apagará todos os seus dados de listagem de TV actuais.</p> <p>“Manual Data Download”: Actualizar as suas listagens de TV imediatamente. Se o televisor estiver desligado durante vários dias, as listagens de TV não serão actualizadas automaticamente. Nesse caso, utilize esta função para actualizar as listagens de TV.</p> <p>Ecrã “GUIDE Plus+ System Information”: Mostra informações de Sistema GUIDE Plus+. Este ecrã fornece vários valores que são eficazes para a resolução de problemas.</p>

Utilização do Guia de Programas Electrónico Digital (EPG)

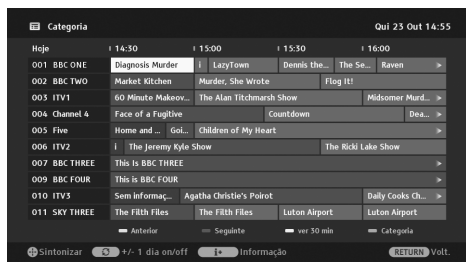

- 1 No modo digital, carregue em **GUIDE**.
- 2 Execute a operação desejada, como mostrado na tabela seguinte ou visualizado no ecrã.

Esta função pode não estar disponível em alguns países/regiões.
Para activar o GUIDE (Sony Guide ou GUIDE Plus+), consulte a página 44.

Para	Faça o seguinte
Ver um programa	Carregue em para seleccionar um programa e depois carregue em .
Desligar o EPG	Carregue em GUIDE .
Ordena a informação do programa por categoria Lista – Categoria	<ol style="list-style-type: none"> 1 Carregue no botão azul. 2 Carregue em para seleccionar uma categoria e depois carregue em . <p>O nome de categoria (p. ex. “Notícias”) contém todos os canais correspondentes à categoria seleccionada.</p>
Configure um programa para ser visualizado automaticamente no ecrã quando começar – Lembrete	<ol style="list-style-type: none"> 1 Carregue em para seleccionar um programa futuro que deseja visualizar e depois carregue em . 2 Carregue em para seleccionar “Lembrete” e depois carregue em . <p>Um símbolo aparece perto da informação do programa. O indicador no painel frontal do televisor ilumina-se a laranja.</p> <p> Se ligar o televisor no modo de espera, este ligar-se-á automaticamente quando o programa comece.</p>
Cancelar um lembrete – Cancelar Temporizador	<ol style="list-style-type: none"> 1 Carregue em . 2 Carregue em para seleccionar “Lista de Temporizador” e depois carregue em . 3 Carregue em para seleccionar o programa que deseja anular e depois carregue em . 4 Carregue em para seleccionar “Cancelar Temporizador” e depois carregue em . 5 Um ecrã aparece para confirmar que deseja anular o programa. Carregue em para seleccionar “Sim” e depois carregue em .

Utilização da Lista de Favoritos

Favoritos Analógicos



Lista de Favoritos Analógicos

A função de Favoritos permite-lhe seleccionar programas de uma lista de até 16 canais favoritos que tenha especificados.

- 1 No modo analógico, carregue em ♥.
- 2 Execute a operação desejada, como mostrado na tabela seguinte ou visualizado no ecrã.

Para	Faça o seguinte
Ver um canal	Carregue em ⊕.
Desligar a lista de Favoritos	Carregue em ♥.
Acrescentar um canal actual à lista de Favoritos	Carregue em ↕/↔ para seleccionar “Adicionar aos favoritos” e depois carregue em ⊕.
Apagar um canal da lista de Favoritos	<ol style="list-style-type: none"> 1 Carregue em ↕/↔ para seleccionar “Editar Favoritos” e depois carregue em ⊕. O ecrã “Configurar Favorito” surge. 2 Carregue em ↕/↔ para seleccionar o número de canal e depois carregue em ⊕. 3 Carregue em ↕/↔ para seleccionar “- -” e depois carregue em ⊕.

Favoritos Digitais



Lista de Favoritos Digitais

Pode especificar até quatro das suas listas de canais favoritos.

- 1 No modo digital, carregue em ♥.
- 2 Execute a operação desejada, como mostrado na tabela seguinte ou visualizado no ecrã.

Para	Faça o seguinte
Desligar a lista de Favoritos	Carregue em *↵ RETURN.
Acrescente ou apague canais numa lista de Favoritos	<ol style="list-style-type: none"> 1 Carregue no botão azul. Vá para o passo 2 quando acrescentar canais pela primeira vez ou se a lista de Favoritos estiver vazia. 2 Carregue no botão amarelo para seleccionar a lista de Favoritos a editar. 3 Carregue em ↕/↔/↔/↔ para seleccionar o canal a acrescentar ou apagar e depois carregue em ⊕.
Ver um canal	<ol style="list-style-type: none"> 1 Carregue no botão amarelo para seleccionar a lista de Favoritos. 2 Carregue em ↕/↔ para seleccionar um canal e depois carregue em ⊕.
Apagar todos os canais da lista de Favoritos	<ol style="list-style-type: none"> 1 Carregue no botão azul. 2 Carregue no botão amarelo para seleccionar a lista de Favoritos a editar. 3 Carregue no botão azul. 4 Carregue em ↕/↔ para seleccionar “Sim” e depois carregue em ⊕.

Utilizar equipamento opcional

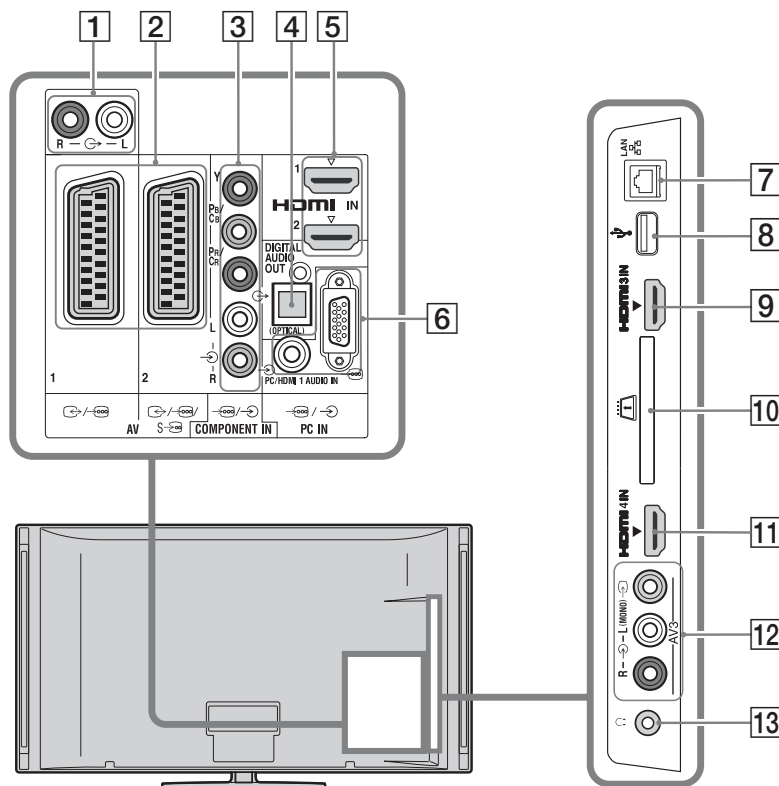

Ligar equipamento opcional

Pode ligar uma grande variedade de equipamentos opcionais ao televisor.



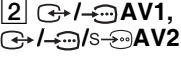

Ligar equipamento de áudio-vídeo (ordem de qualidade, de alta a baixa)







Ligar a	Ligar com	Descrição
5, 9, 11 HDMI IN 1, 2, 3, ou 4	cabo HDMI	<p>Os sinais de áudio e vídeo digital entram a partir do equipamento ligado.</p> <p>Além disso, se ligar o equipamento compatível com Controlo para HDMI, a comunicação com o equipamento ligado é suportada (página 40).</p> <p>Se o equipamento tiver uma tomada DVI, ligue a tomada DVI a uma tomada HDMI IN 1 através de um adaptador DVI - HDMI (não fornecido), e ligue as tomadas de saída de áudio às tomadas de entrada de áudio HDMI IN 1.</p> <p></p> <ul style="list-style-type: none">• Utilize apenas um cabo HDMI autorizado que tenha o logótipo HDMI. Recomendamos que utilize um cabo HDMI da Sony (tipo de alta velocidade).• Quando ligar um sistema de áudio compatível com Controlo para HDMI, certifique-se de ligar também à tomada DIGITAL AUDIO OUT (OPTICAL).

Ligar a	Ligar com	Descrição
 3 COMPONENT IN	Cabo de vídeo componente, cabo de áudio	
 2 AV1, AV2	Cabo EUROCONECTOR	Quando ligar um decodificador analógico, o sintonizador de TV transmite sinais codificados ao decodificador, e o decodificador decodifica os sinais antes de transmiti-los.
 12 AV3, e AV3	Cabo de vídeo Composto	Quando ligar um equipamento mono, ligue à tomada AV3 L.

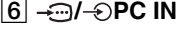
Ligar um equipamento portátil/áudio



Ligar a	Ligar com	Descrição
 1	Cabo de áudio	Pode ouvir o som do televisor no equipamento de áudio Hi-Fi ligado.
 4 DIGITAL AUDIO OUT (OPTICAL)	Cabo de áudio óptico	Pode ouvir o som do televisor no sistema de cinema em casa ligado com entrada digital.
 8 USB	Cabo USB	Pode desfrutar de ficheiros de foto/música/vídeo armazenados numa câmara fixa digital ou câmara de vídeo Sony (página 25).

Ligar outro equipamento

Ligar a	Ligar com	Descrição
 6 PC IN	Cabo PC com ferritas, cabo de áudio	Recomendamos que utilize um cabo PC com ferritas, como o "Connector, D-sub 15" (ref. 1-793-504-11, disponível no Centro de Assistência Sony) ou equivalente.
 7 LAN	Cabo LAN	Pode desfrutar de conteúdos armazenados em dispositivos compatíveis DLNA através de uma rede (página 28).
 10 CAM (Módulo de Acesso Condicional)		<p>Oferece acesso a serviços de televisão paga. Para detalhes, consulte o manual de instruções fornecido com o seu CAM. Para usar o CAM, remova o cartão "fictício" da ranhura CAM, depois desligue o televisor e insira o seu cartão CAM na ranhura. Quando não usar o CAM, recomendamos que mantenha o cartão "fictício" na ranhura CAM.</p> <p></p> <ul style="list-style-type: none"> • Não insira o cartão smart directamente na ranhura de TV CAM (Módulo de Acesso Condicional). Deve adaptar-se ao Módulo de Acesso Condicional fornecido pelo seu agente autorizado. <p></p> <ul style="list-style-type: none"> • O CAM não é suportado em alguns países/áreas. Verifique com o seu agente autorizado.
 13 Auscultadores		Pode ouvir o som do televisor através de auscultadores.

Visualizar imagens de equipamento ligado

Ligue o equipamento ligado e depois execute a seguinte operação.

- 1 Carregue em .
- 2 Carregue em  para seleccionar a fonte de entrada desejada e depois carregue em .

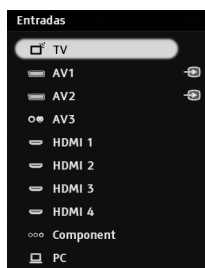

Para equipamento ligado às tomadas de Euroconector com um cabo de Euroconector de 21 pinos

Inicie a reprodução no equipamento ligado. A imagem do equipamento ligado aparece no ecrã.

Para um videogravador sintonizado automaticamente





No modo analógico, carregue em **PROG +/-**, ou nos botões numéricos, para seleccionar o canal de vídeo.

Para ver duas imagens em simultâneo – PAP (imagem e imagem)

Pode ver duas imagens (entrada externa e programa de televisão) no ecrã em simultâneo.



- Esta função não está disponível para uma entrada para PC.

- 1 Carregue em **OPTIONS**.
- 2 Carregue em  para seleccionar “PIP/PAP” e depois carregue em .
- 3 Carregue em  para seleccionar “PAP” e depois carregue em .

A imagem do equipamento ligado é visualizada na esquerda e o programa de televisão é visualizado na direita.





- 4 Carregue nos botões numéricos ou em **PROG +/-** para seleccionar um canal de televisão.

Para voltar ao modo de uma imagem

Carregue em  **RETURN**.

Para ver duas imagens em simultâneo – PIP (imagem em imagem)

Pode ver duas imagens (entrada externa e programa de televisão) no ecrã em simultâneo.

- 1 Carregue em **OPTIONS**.
- 2 Carregue em  para seleccionar “PIP/PAP” e depois carregue em .
- 3 Carregue em  para seleccionar “PIP” e depois carregue em .

A imagem do PC ligado é visualizada em tamanho completo e o programa de televisão é visualizado no ecrã pequeno. Pode utilizar  para mudar a posição do ecrã do programa de televisão.

- 4 Carregue nos botões numéricos ou em **PROG +/-** para seleccionar um canal de televisão.

Para voltar ao modo de uma imagem

Carregue em  **RETURN**.



- Pode trocar a imagem audível carregando em .

Reproduzir Fotografia/ Música/Vídeo através de USB

Pode ver ficheiros de foto/música/vídeo armazenados numa câmara fixa digital Sony ou câmara de vídeo através de um cabo USB ou um dispositivo de armazenamento USB no seu televisor.

- 1 Ligue um dispositivo USB suportado ao televisor.
- 2 Carregue em **HOME**.
- 3 Carregue em \leftarrow/\rightarrow para seleccionar “Fotografia”, “Música”, ou “Vídeo”.
- 4 Carregue em \uparrow/\downarrow para seleccionar um dispositivo USB e depois carregue em \oplus .
O ficheiro ou lista de pastas surge.
Para mostrar uma lista de thumbnail, carregue no botão amarelo enquanto a lista é mostrada.
- 5 Carregue em \uparrow/\downarrow para seleccionar um ficheiro ou pasta e depois carregue em \oplus .
Quando seleccionar uma pasta, seleccione um ficheiro e depois carregue em \oplus .
A reprodução começa.

Início Automático de Reprodução de Fotografias

O televisor começa automaticamente a reprodução de fotografias quando o televisor está ligado e uma câmara fixa digital ou outro dispositivo de armazenamento de ficheiros de fotografias está ligado à porta USB que está ligada (página 39).



- Enquanto o televisor estiver a aceder aos dados no dispositivo USB, respeite o seguinte:
 - Não deve desligar o televisor ou o dispositivo USB ligado.
 - Não desligue o cabo USB.
 - Não remova o dispositivo USB.
 Os dados no dispositivo USB podem ficar danificados.
- A Sony não se responsabilizará por qualquer dano ou perda de dados nos dispositivos de gravação por causa de uma avaria em qualquer dispositivo ligado ou no televisor.
- Reprodução não começa automaticamente se o TV for ligado depois de ligar a câmara fixa digital ou outro dispositivo à porta USB.

- Pode gravar a música de fundo a ser reproduzida durante um slideshow utilizando Fotografia ao carregar em **OPTIONS**, e depois seleccione “Adicionar ao Slideshow” enquanto a música está a ser reproduzida.
- A reprodução USB é suportada para os formatos de ficheiro de fotografia seguintes:
 - JPEG (ficheiros de formato JPEG com a extensão “.jpg” e em conformidade com DCF 2.0 ou Exif 2.21)
 - RAW (ficheiros de formato ARW/ARW 2.0 com a extensão “.arw”. Apenas para antevisão.)
- A reprodução USB é suportada para os formatos de ficheiro de música seguintes:
 - MP3 (ficheiros com a extensão “.mp3” que não possuam copyright)
- A reprodução USB é suportada para os formatos de vídeo seguintes:
 - MPEG1 (ficheiros com a extensão “.mpeg”)
- O início Automático de Reprodução de Fotografias funciona apenas para ficheiros fotográficos na pasta da câmara fixa digital mais recente (pasta compatível com DCFt, “DCIM” de números mais altos).
- A reprodução não pode começar automaticamente quando algumas câmaras digitais (como as câmaras com memória interna) estão ligadas.
- O nome do ficheiro e o nome da pasta suportam apenas o Inglês.
- Quando ligar uma câmara fixa digital Sony, ajuste o modo de ligação USB da câmara em Auto ou “Memória de Massa”. Para mais informações sobre o modo de ligação USB, consulte as instruções fornecidas com a sua câmara digital.
- Verifique o site abaixo para obter informação actualizada sobre dispositivos USB compatíveis.
<http://support.sony-europe.com/TV/compatibility/>
- Utilize um dispositivo de armazenamento USB que seja compatível com os padrões de USB Mass Storage Class.

Para visualizar uma fotografia — Fotograma de Imagem

Pode visualizar uma fotografia no ecrã durante um período de tempo seleccionado. Após esse período, o televisor passa automaticamente para o modo de espera (standby).

- 1 Seleccionar uma fotografia.
Pode seleccionar uma fotografia do dispositivo USB ligado ou pasta de imagens programadas. Para obter mais informações sobre como seleccionar uma fotografia (página 25).
- 2 Carregue em **OPTIONS** enquanto a fotografia seleccionada está a ser

mostrada, depois carregue em para seleccionar “Im. Fotogr. Imagem” e carregue em .

3 Carregue em **RETURN** repetidamente para voltar ao menu Home.

4 Carregue em para seleccionar “Fotografia”, depois seleccione “Fotograma de Imagem” e carregue em .

O televisor muda para o modo Fotograma de Imagem e a fotografia seleccionada é visualizada no ecrã.

Para ajustar a duração da visualização de uma fotografia

Carregue em **OPTIONS**, depois seleccione “Duração” e carregue em . Depois, seleccione a duração e carregue em .

O contador aparece no ecrã.

Para voltar a XMB™

Carregue em **RETURN**.



- Se a fotografia for seleccionada a partir de um dispositivo USB, este deve ficar ligado ao televisor.
- Se “Temp. Desligar” estiver activado, o televisor passará automaticamente para o modo de espera.

Para apresentar uma fotografia com a localização no mapa

Se utilizar uma câmara fixa digital com função GPS, é possível apresentar uma fotografia com um mapa da localização em que a fotografia foi tirada utilizando uma função do GPS para gravar longitude and latitude. Dado que a informação do mapa é transferida a partir de um serviço de mapas online da Internet, a ligação de rede deve ser necessária e o televisor deve estar ligado à rede (página 28).

1 Seleccionar uma fotografia (página 25).

2 Carregue os botões verde/vermelho para fazer zoom in/out no mapa.

Para mudar a posição de visualização do mapa no ecrã do televisor, carregue no botão azul repetidamente.



- Dado que o serviço de mapas online da Internet é fornecido por um terceiro, o serviço pode ser alterado ou terminado sem prévia notificação ao utilizador.

- A posição indicada no mapa pode diferir dependendo da câmara fixa digital.
- Se o televisor não estiver ligado à Internet ou o serviço de mapas da Internet tiver terminado, apenas será apresentado um mapa a grande escala no qual não se pode fazer zoom.



- Não pode ser visualizado um mapa no caso de os dados Exif de fotografia incluir uma informação de data, e a informação de longitude e latitude associada (“ficheiros Log”) ter sido gravada utilizando uma unidade GPS da Sony. Siga o procedimento descrito abaixo.

1 Ligar a unidade GPS à porta USB.

2 Carregue em **HOME**.

3 Carregue em para seleccionar “Fotografia”.

4 Carregue em para seleccionar a unidade GPS, e depois carregue em .

5 Seleccione os itens seguintes utilizando , e depois configure-os utilizando .

- Zona Horária
- DST

6 Seleccione “OK” e depois carregue em .

Os ficheiros log GPS são carregados.

7 Desligue a unidade GPS e ligue o dispositivo em que a fotografia está armazenada.

8 Seleccionar uma fotografia (página 25).

9 Carregue os botões verde/vermelho para fazer zoom in/out no mapa.

Utilizar BRAVIA Sync com Controlo para HDMI

A função Controlo para HDMI permite que o televisor se comunique com o equipamento ligado que é compatível com a função, utilizando HDMI CEC (Consumer Electronics Control).

Por exemplo, ligando o equipamento Sony que é compatível com o Controlo para HDMI (com cabos HDMI), pode controlá-los conjuntamente.

Ligue o equipamento correctamente e realize os ajustes necessários.

Controlo para HDMI

- Desliga automaticamente o equipamento ligado quando ligar o televisor no modo de espera utilizando o telecomando.
- Liga automaticamente o televisor e passa a entrada para o equipamento ligado quando o equipamento começar a reprodução.
- Se ligar um sistema de áudio ligado enquanto o televisor está ligado, a saída de som passa do altifalante do televisor para o sistema de áudio.
- Ajusta o volume (◀ +/–) e corta o som (⊗) de um sistema de áudio ligado.
- Pode controlar o equipamento Sony ligado que tem o logo BRAVIA Sync através do telecomando do televisor carregando em:
 - ◀▶/▶▶/||▶▶/■ para controlar directamente o equipamento ligado.
 - **SYNC MENU** para visualizar o menu do equipamento HDMI ligado no ecrã. Depois de visualizar o menu, pode utilizar o ecrã de menu usando ◀/▶/◀/▶, ⊕, botões de cores e ◀◀ **RETURN**.
 - **OPTIONS** para visualizar “Controlo de Dispositivos”, e depois seleccione as opções a partir de “Opções” e “Lista de Conteúdos” para controlar o equipamento.
 - Consulte o manual de instruções do equipamento para o controlo disponível.
- Se o “Controlo para HDMI” do televisor estiver ajustado em “Activar”, o “Controlo para HDMI” do equipamento ligado também passa automaticamente para “Activar”.

Para ligar o equipamento que é compatível com Controlo para HDMI

Ligue o equipamento compatível e o televisor com um cabo HDMI. Quando ligar um sistema de áudio, ligue também a tomada DIGITAL AUDIO OUT (OPTICAL) do televisor e o sistema de áudio utilizando um cabo de áudio óptico (página 22).

Para realizar os ajustes de Controlo para HDMI

As definições ajustes Controlo para HDMI devem ser configuradas tanto no televisor como no equipamento ligado. Consultar “Configurar HDMI” (página 40) para as definições do televisor. Para as definições do equipamento ligado, consulte as instruções de funcionamento para esse equipamento.

Utilizar Funções de Rede Doméstica

Com este televisor, pode desfrutar de conteúdos armazenados em dispositivos compatíveis DLNA na rede doméstica. Os dispositivos que armazenam e fornecem conteúdos, como ficheiros de foto/música/vídeo, são chamados “Servidor”. O televisor recebe os ficheiros de foto/música/vídeo do servidor através da rede, e você pode desfrutar deles no televisor mesmo em outros quartos. Para desfrutar de uma rede doméstica, um dispositivo compatível DLNA (VAIO, Cyber-shot, etc.) é necessário como servidor. Além disso, quando ligar o seu televisor à Internet, poderá visualizar uma fotografia que mostra a sua localização no mapa (página 26), ou desfrutar de “AppliCast” enquanto vê um programa de televisão (página 29).



- Precisarà de contratar um fornecedor de serviço de Internet para ligar à Internet.

Ligação à Rede

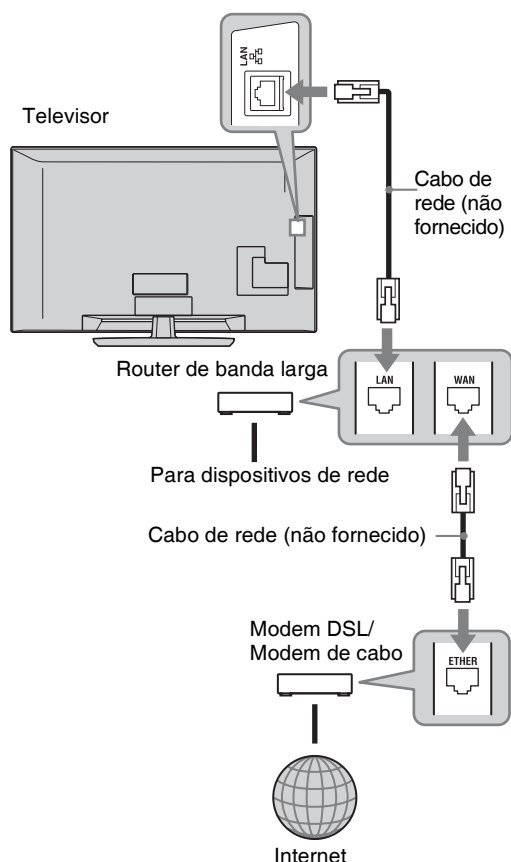

Desfrutar de AppliCast

Quando ver televisão, pode visualizar informações diversas na margem do ecrã do televisor utilizando Widgets (isto é, mini aplicações). Muitos Widgets recolhem informação a partir da Internet.

Para Utilizar Widgets

Os Widgets podem ser visualizados seleccionando a partir do Menu Home. Enquanto o Widget é visualizado, pode adicioná-lo à sua lista Widget de forma a ficar registado para ser visualizado automaticamente na próxima vez que lançar "AppliCast". Alguns Widgets permitem-lhe guardar os ajustes para proporcionar-lhe a informação preferida.

- 1 Carregue em **HOME**.
- 2 Carregue em \leftarrow/\rightarrow para seleccionar "Rede".
- 3 Carregue em \uparrow/\downarrow para seleccionar o Widget pretendido para ser visualizado ou simplesmente seleccione o ícone "AppliCast" para visualizar a sua lista preferida de Widgets.
- 4 Siga as instruções no Widget.
Para voltar ao modo de uma imagem
Carregue em \leftarrow **RETURN**.

Para acrescentar ou apagar Widgets em AppliCast

Pode acrescentar ou remover a partir da lista Widget.

A partir de Widget:

- 5 Enquanto está a visualizar o Widget, carregue em **OPTIONS**.
- 6 Seleccione "Acrescentar a AppliCast" ou "Apagar de AppliCast".
Até 30 Widgets podem ser registados em "AppliCast".

A partir de "Rede" no Menu Home:

- 7 Siga PASSOS 1-2 acima.
- 8 Carregue em \uparrow/\downarrow para seleccionar o Widget pretendido, e depois carregue em **OPTIONS**.
- 9 Siga PASSO 6.



- Há já três Widgets no aparelho que não precisam de ligação à Internet. Eles são "Como utilizar AppliCast", "Relógio analógico" e "Calendário".
- Os Widgets AppliCast guardados no Dispositivo de Armazenamento em Massa USB ligado ao BRAVIA. Os ícones Widget devem aparecer sob o ícone USB sob "Rede" no Menu Home.



- O endereço MAC e o endereço IP são transmitidos automaticamente a partir do TV para servidores enquanto a ligação à Internet está disponível. Os servidores estão sob o controlo da Sony e o endereço MAC nunca será transmitido aos servidores controlados pelas outras partes.
- Os Widgets podem ser alterados ou terminados sem prévia notificação ao utilizador.

Desfrutar de Ficheiros Fotografia/Música/Vídeo através da Rede

Pode desfrutar de ficheiros de foto/música/vídeo no servidor facilmente seleccionando um ícone no menu Home do televisor.

- 1 Carregue em **HOME**.
- 2 Carregue em \leftarrow/\rightarrow para seleccionar "Fotografia", "Música", ou "Vídeo".
- 3 Carregue em \uparrow/\downarrow para seleccionar um servidor e depois carregue em \oplus .

O ficheiro ou lista de pastas surge. Para mostrar a lista de thumbnail, carregue no botão amarelo enquanto a lista é mostrada.

Quando o servidor não puder ser encontrado

Veja "Verificar a Ligação de Rede" (página 30) e "Ajustar Definições de Visualização de Servidor" (página 31).

- 4 Carregue em \uparrow/\downarrow para seleccionar um ficheiro ou pasta e depois carregue em \oplus .
Quando seleccionar uma pasta, seleccione um ficheiro e depois carregue em \oplus .
A reprodução começa.



- Um mapa pode ser visualizado com uma fotografia no caso de a informação de longitude e latitude ter sido gravada para dados Exif de fotografia (página 26).



- Dependendo do dispositivo de rede, pode ser necessário registar o televisor com o dispositivo de rede.
- A qualidade de imagem pode ser baixa quando utilizar Fotografia porque as imagens podem ser aumentadas dependendo do ficheiro. Igualmente, as imagens podem não encher todo o ecrã dependendo do tamanho da imagem e da proporção de aspecto.
- A visualização de alguns ficheiros de fotografia podem demorar algum tempo quando utilizar Fotografia.
- Para reproduzir ficheiros que são recebidos a partir um dispositivo de rede, devem conformar-se aos formatos de ficheiro seguintes.
 - Imagens fixas: Formato JPEG
 - Música: Formato MP3 ou formato PCM lineal
 - Vídeo: Os seguintes formatos de ficheiro armazenados no servidor: AVCHD, HDV, MPEG2-PS (que em alguns casos é possível que não possam ser reproduzidos)

Dependendo do dispositivo de rede, o formato de ficheiro pode ser convertido antes da transferência. Nesses casos, o formato de ficheiro resultante depois da conversão é utilizado para reproduzir. Para detalhes, consulte o manual de instruções do dispositivo de rede que esteja a ser utilizado.

Mesmo os ficheiros que se conformem a um dos formatos de ficheiro referidos supra podem não ser reproduzidos em alguns casos.

- O nome do ficheiro e o nome da pasta suportam apenas o Inglês.

Para desfrutar de fotografias, música e vídeos no ecrã do TV por dispositivos operativos

– Renderer

Renderer é uma função para reproduzir ficheiros de fotografia, música e vídeo armazenados em dispositivos de rede (câmaras fixas digitais, telemóveis, etc.) no televisor utilizando o dispositivo controller em causa. Para utilizar esta função, um dispositivo compatível com renderer, como uma câmara fixa digital ou um telemóvel, é necessário como o controller. Consulte também o manual de instruções fornecido com o controller.

- 1 Ajuste “Função Renderer”, “Controlo de Acesso Renderer” e “Configurar Renderer” em “Definições de Rede” se necessário (página 44).

- 2 Reproduzir o ficheiro seleccionado utilizando o controller no televisor.

O ficheiro é reproduzido no televisor através da rede ligada.

Utilize o controller ou o telecomando do televisor para executar operações durante a reprodução.



- Pode gravar a música de fundo a ser reproduzida durante um slideshow utilizando Fotografia. Enquanto está a reproduzir música, carregue em **OPTIONS** e depois seleccione “Adicionar ao Slideshow”.

Verificar a Ligação de Rede

Introduza os valores correspondentes (alfanuméricos) para o seu router. Os itens que precisam de ser configurados podem ser diferentes, dependendo do fornecedor de serviço de Internet ou do router. Para detalhes, consulte os manuais de instruções que foram fornecidos pelo seu fornecedor de serviço de Internet ou fornecidos com o router.

- 1 Carregue em **HOME**.
- 2 Carregue em para seleccionar “Parâmetros”.
- 3 Carregue em / para seleccionar “Definições de Rede” e depois carregue em .
- 4 Seleccione “Rede” e depois carregue em .
- 5 Seleccione “Definições de Endereço IP” e depois carregue em .
- 6 Seleccione um item e carregue em .

Quando seleccionar “DHCP (DNS automático)”

Vá para o passo 7.

Quando seleccionar “DHCP (DNS manual)”

Ajuste “DNS Primário”/“DNS Secundário” utilizando // e os botões numéricos.

Quando seleccionar “Manual”

Ajuste os itens seguintes utilizando // e os botões numéricos.

- Endereço IP
- Máscara de sub-rede
- Gateway predefinida
- DNS Primário/DNS Secundário

Se o seu ISP tiver uma configuração de servidor proxy específica

Carregue em **OPTIONS**, depois carregue em \updownarrow para seleccionar “Configurar Proxy” e carregue em \oplus . Para introduzir os ajustes.

7 Carregue em \oplus .

8 Carregue em \leftrightarrow para seleccionar “Teste”, e depois carregue em \oplus .

9 Carregue em \leftrightarrow para seleccionar “Sim” e depois carregue em \oplus .

O diagnóstico de rede começa.

Quando surgir a mensagem “Ligação com êxito.”, carregue em \rightarrow **RETURN** repetidamente para sair.



Se “Ligação com êxito.” não surgir, veja “Resolução de problemas” (página 51).

Ajustar Definições de Visualização de Servidor

Pode seleccionar os servidores de rede doméstica a ser apresentados no menu Home. Até 10 servidores podem ser apresentados no menu Home automaticamente.

1 Configure o servidor para permitir ligações a partir do televisor.

Para mais informações sobre ajustes no servidor, consulte as Instruções de Funcionamento fornecidas com o servidor.

2 Carregue em **HOME**.

3 Carregue em \leftrightarrow para seleccionar “Parâmetros”.

4 Carregue em \updownarrow para seleccionar “Definições de Rede” e depois carregue em \oplus .

5 Seleccione “Definições de Visualização de Servidor” e depois carregue em \oplus .

6 Seleccione o servidor que deseja apresentar no menu Home e depois carregue em \oplus .

7 Seleccione “Sim” e depois carregue em \oplus .

Se não puder ligar à sua rede doméstica

O televisor pode verificar se o servidor está a ser reconhecido correctamente.

1 Carregue em **HOME**.

2 Carregue em \leftrightarrow para seleccionar “Parâmetros”.

3 Carregue em \updownarrow para seleccionar “Definições de Rede” e depois carregue em \oplus .

4 Seleccione “Diagnóstico de Servidor” e depois carregue em \oplus .

5 Seleccione “Sim” e depois carregue em \oplus .

O diagnóstico de servidor começa.

Quando o diagnóstico de servidor estiver completo, a lista de resultados do diagnóstico surge.

6 Seleccione o servidor que deseja confirmar e depois carregue em \oplus .

Os resultados do diagnóstico do servidor seleccionado surgem.

Se os resultados do diagnóstico indicarem uma falha, procure as possíveis causas e o que fazer, e verifique as ligações e os ajustes.

Para obter mais informações, veja “Resolução de problemas” (página 51).

Utilizar as funções do Menu







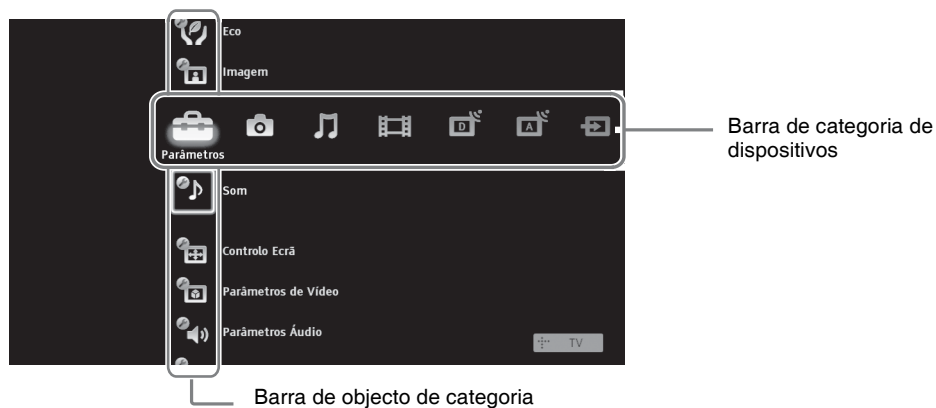

Navegar através do Menu TV Home em XMB™

O XMB™ (XrossMediaBar) é um menu de funções e fontes de entrada visualizado no ecrã do televisor. O XMB™ é um modo fácil de seleccionar programação e ajustar definições no seu televisor BRAVIA.

- 1 Carregar em **HOME** para visualizar XMB™.



- 2 Carregue em \leftarrow/\rightarrow para seleccionar a categoria.

Ícone de categoria de dispositivos	Descrição
 Parâmetros	Podem realizar ajustes e parâmetros avançados (página 33).
 Fotografia	Podem ver ficheiros de fotografia através de dispositivos USB ou da rede (página 25, 29).
 Música	Podem ouvir ficheiros de música através de dispositivos USB ou da rede (página 25, 29).
 Vídeo	Podem ver ficheiros de vídeo através de dispositivos USB ou da rede (página 25, 29).
 Digital	Podem seleccionar um canal digital, lista de Favoritos Digitais (página 21), ou Sistema GUIDE Plus+™ e o Guia de Programas Electrónico Digital (EPG) (página 17, 20).
 Analógico	Podem seleccionar um canal analógico ou lista de Favoritos Analógicos (página 21). Para ocultar a lista de canais analógicos, ajuste “Ver Lista de Programas” em “Desactivar” (página 40).
 Entradas	Podem seleccionar equipamento ligado ao televisor. Para atribuir uma etiqueta a uma entrada externa, consulte “Tomada AV” (página 39).
 Rede	Podem desfrutar de “AppliCast” (página 29).

- 3 Carregue em \uparrow/\downarrow para seleccionar o item e depois carregue em \oplus .

- 4 Siga as instruções no ecrã.

- 5 Carregue em **HOME** para sair.



- As opções que pode ajustar variam dependendo da situação.
- As opções indisponíveis aparecem a cinzento ou não são visualizadas.

Definições de Menu TV



Actualização do Sistema

Pode actualizar o sistema do televisor utilizando memória USB. Obtenha informações através do site abaixo.

<http://support.sony-europe.com/TV/>



Manual de Instruções

Mostra o manual de instruções no ecrã (excepto para KDL-52V55/56xx, 46V55/56xx, 40V55/56xx, 37V55/56xx, 32V55/56xx).



- A ilustração do telecomando no manual de instruções do ecrã pode variar para KDL-46/40/37/32W5720/5730/5740.



Dicas BRAVIA

Mostra como tirar proveito do televisor (excepto para KDL-52V55/56xx, 46V55/56xx, 40V55/56xx, 37V55/56xx, 32V55/56xx).



Relógio/Temporizadores

Temp. Desligar

Configura o televisor para passar automaticamente para o modo de espera depois de um certo período de tempo.

Quando “Temp. Desligar” estiver activado, o indicador ☺ (Temporizador) no painel frontal do televisor ilumina-se a laranja.



- Quando desligar e voltar a ligar o televisor, “Temp. Desligar” é reposto para “Desactivar”.

Temp. Ligar

Ajusta o televisor para ligar o televisor a partir do modo de espera.

Fazer actualização automática do relógio

Passa para o modo digital e obtém o tempo.



Eco

Recomeço

Repõe todas as definições de “Eco” para as predefinições de fábrica.

Poupar Energia

Reduz o consumo de energia do televisor ajustando a retroiluminação.

Quando seleccionar “Imagem Desligada”, a imagem é desligada e o indicador ☒ Imagem Desligada no painel frontal do televisor ilumina-se a verde. O som fica inalterado.

Sensor de Presença (KDL-46WE5/40WE5 apenas)

Quando nenhuma presença for detectada em frente do televisor, este entra automaticamente no modo de imagem desligada. Adicionalmente, quando nenhuma presença for detectada depois de 10 minutos em modo de imagem desligada, o televisor passa para o modo de espera. Neste modo, o consumo de energia é reduzido em aproximadamente 70%.



Modo de espera de televisor inactivo

Desliga o televisor depois de ter sido mantido inactivo durante o período de programação.

Gestão de Energia do PC	O televisor entra no modo de espera se não receber nenhum sinal da fonte de entrada de PC durante 30 segundos.
Sensor de Luz	<p>Optimiza automaticamente as definições de imagem de acordo com a luz ambiente do local.</p>  <ul style="list-style-type: none"> • Não coloque nada sobre o sensor, já que o seu funcionamento pode ser afectado. Verifique a posição do sensor (página 14).

Imagem

Entradas	<p>Permite-lhe seleccionar se utiliza as definições comuns ou se realiza definições próprias para a entrada que está a ver actualmente.</p> <p>Comum Aplica as definições comuns para todas as entradas em que “Entradas” está ajustado em “Comum”.</p> <p>Nome da entrada actual (p. ex. AV1) Permite-lhe realizar definições próprias para a entrada.</p>
Modo de Imagem	<p>Configura um modo de imagem. As opções que podem ser seleccionadas variam dependendo das definições de selecção de cena.</p> <p>Vívido Realça o contraste e a nitidez da imagem.</p> <p>Standard Para imagens standard. Recomendado para o entretenimento doméstico.</p> <p>Personalizado Permite-lhe guardar as suas definições preferidas.</p> <p>Cinema Para visualizar conteúdo baseado em filme. Mais adequado quando visualizar o televisor um ambiente parecido ao do teatro.</p> <p>Foto-Vívida Para visualizar fotografias. Realça o contraste e a nitidez da imagem.</p> <p>Foto-Standard Para visualizar fotografias. Disponibiliza a qualidade de imagem óptima para visualizar em casa.</p> <p>Foto-Original Para visualizar fotografias. Representa a qualidade de imagem utilizada quando imitar fotografias reveladas.</p> <p>Foto-Personaliz. Para visualizar fotografias. Permite-lhe guardar as suas definições preferidas.</p> <p>Desporto Disponibiliza a qualidade de imagem óptima para visualizar desportos.</p> <p>Jogo Mais adequado para utilizar jogos no seu televisor.</p> <p>Gráficos Disponibiliza a qualidade de imagem óptima para visualizar gráficos.</p>
Recomeço	Repõe todas as definições de “Imagem” para as predefinições de fábrica excepto “Entradas”, “Modo de Imagem” “Parâmetros Avançados”.
Retroilumi	Ajusta o brilho e a retroiluminação
Contraste	Aumenta ou diminui o contraste da imagem.
Brilho	Torna a imagem mais brilhante ou mais escura.
Cor	Aumenta ou diminui a intensidade da cor.
Tonalidade	<p>Aumenta ou diminui os tons de vermelho e verde.</p>  <ul style="list-style-type: none"> • “Tonalidade” só pode ser regulada para o sinal de cores NTSC (p. ex. cassetes de vídeo dos EUA).

Temperatura de Cor	Ajusta o branco da imagem.	
	Fria	Dá às cores brancas uma tonalidade azul.
	Neutra	Dá às cores brancas uma tonalidade neutra.
	Quente 1/Quente 2	Dá às cores brancas uma tonalidade vermelha. “Quente 2” dá uma tonalidade mais vermelha que “Quente 1”.
		
	<ul style="list-style-type: none"> • “Quente 1” e “Quente 2” não estão disponíveis quando “Modo de Imagem” está ajustado em “Vívido” (ou “Foto-Vívida”). 	
Nitidez	Aviva ou suaviza a imagem.	
Redução Ruído	Reduz o nível de interferências das imagens (imagens com chuva).	
Redução Ruído MPEG	Reduz as interferências na imagem em vídeos comprimidos MPEG. Isto é efectivo quando visualizar um DVD ou transmissão digital.	
Motionflow (excepto para KDL-52V55/56xx, 46V55/56xx, 40V55/56xx, 37V55/56xx, 32V55/56xx)	Disponibiliza um movimento de imagem mais suave e reduz a imagem enevoada.	
	Alto	Disponibiliza um movimento de imagem mais suave como para conteúdos baseados em filmes.
	Normal	Disponibiliza um movimento de imagem suave. Utilize este ajuste para utilização standard.
	Desactivar	Utilize este ajuste quando as definições de “Alto” ou de “Normal” resultam em interferências.
		
	<ul style="list-style-type: none"> • Dependendo do vídeo, pode não ver o efeito visualmente, mesmo se tem alterado a definição. 	
Modo Filme	Disponibiliza uma qualidade de imagem melhorada quando reproduzir imagens de DVD ou videogravador registadas sobre filme, reduzindo a imagem enevoada e com grão.	
	Auto 1	Disponibiliza um movimento de imagem mais suave que o conteúdo baseado em filmes original. Utilize este ajuste para utilização standard.
	Auto 2	Disponibiliza o conteúdo baseado em filme original tal como está.
	Desactivar	
		
	<ul style="list-style-type: none"> • Se a imagem contiver sinais irregulares ou demasiadas interferências, “Modo Filme” será automaticamente desligada mesmo que “Auto 1” ou “Auto 2” esteja seleccionado. 	
Parâmetros Avançados	Permite-lhe ajustar os parâmetros “Imagem” em detalhe. Estes parâmetros não estão disponíveis quando “Modo de Imagem” está ajustado em “Vívido” (ou “Foto-Vívida”).	
	Recomeço	Repõe todos os parâmetros avançados para as predefinições de fábrica.
	Correcção Preto	Realça as áreas a preto da imagem para um contraste mais forte.
	Realçar Contraste Avan.	Ajusta automaticamente “Retroilumi” e “Contraste” para as definições mais adequadas considerando o brilho do ecrã. Este ajuste é especialmente efectivo para cenas com imagens escuras, e aumentará a distinção de contraste das cenas com imagens mais escuras.
	Gamma	Ajusta o balanço entre as áreas brilhantes e escuras da imagem.
	Limitador de Luz Automático	Reduza luminosidade como nas cenas em que todo o ecrã é branco.
	Realce de Branco	Enfatiza as cores brancas.
	Live Colour	Torna as cores mais vívidas.
	Balanço Branco	Ajusta a temperatura de cada cor.



- No modo Digital, para otimizar cada qualidade de sinal, as definições de imagem são aplicadas independentemente para imagens HD (Alta Definição) e SD (Definição Standard).



Som

Entradas	Permite-lhe seleccionar se utiliza as definições comuns ou se realiza definições próprias para a entrada que está a ver actualmente.
Comum	Aplica as definições comuns para todas as entradas em que “Entradas” está ajustado em “Comum”.
Nome da entrada actual (p. ex. AV1)	Permite-lhe realizar definições próprias para a entrada.
Modo Som	Configura um modo de som. “Modo Som” inclui opções mais adequadas para vídeo e fotografia, respectivamente. As opções que podem ser seleccionadas variam dependendo das definições de selecção de cena.
Dinâmico	Realça os sons agudos e baixos.
Standard	Para sons standard. Recomendado para o entretenimento doméstico.
Destaque da voz	Torna o som da voz mais límpido.
Recomeço	Repõe todas as definições de “Som” para as predefinições de fábrica excepto “Entradas”, “Modo Som” e “Som Estéreo”.
Agudos	Ajusta os sons agudos.
Graves	Ajusta os sons baixos.
Balanco	Enfatiza o altifalante esquerdo ou direito.
Volume Autom.	Mantém um nível de volume constante em todos os programas e anúncios (p. ex., o volume da publicidade tende a ser mais alto que o dos programas).
Contrabalanço do Volume	Ajusta o nível de volume da entrada actual relativa a outras entradas, quando “Entradas” está ajustado ao nome de entrada actual (p. ex. AV1).
Surround	Permite-lhe seleccionar os efeitos surround adequados dependendo do género do programa de televisão (filme, desporto, música, etc.) ou jogo de vídeo. As opções que podem ser seleccionadas variam dependendo das definições de “Selecção de Cena”.
S-FORCE Front Surround	Apresenta efeitos surround que o ajudam a desfrutar do áudio surround multi-ch virtual com apenas os dois altifalantes internos do televisor.
Cinema	Apresenta efeitos surround como as dos sistemas de áudio de qualidade superior que se encontram nas salas de cinema.
Música	Apresenta efeitos surround que fazem com que se sinta rodeado pelo som como num teatro de variedades.
Desporto	Apresenta efeitos surround que fazem com que sinta que está a ver um certame desportivo em directo.
Jogo	Apresenta efeitos surround que melhoram o som dos jogos.
Desactivar	Converte e reproduz áudio multi-ch como áudio 2ch. No caso de outros formatos de áudio, o áudio original é reproduzido.
Enfatizar Voz	Ajusta o nível de som das vozes humanas. Por exemplo, se a voz de um apresentador de notícias é confusa, pode aumentar este ajuste para fazer a voz mais alta. Inversamente, se estiver a ver um programa desportivo, pode diminuir este ajuste para abrandar a voz do comentador.
Intensificador de Som	Realça os sons de alta frequência.

Amplificação de Som	Produz um som mais completo para obter mais impacto, enfatizando os sons agudos e baixos.
Som Estéreo	Ajusta o som do altifalante para uma transmissão estéreo ou bilingue.
Estéreo/Mono	Para transmissões estéreo.
A/B/Mono	Para ouvir transmissões bilingues, seleccione “A” para ouvir o canal de som 1, “B” para ouvir o canal de som 2, ou “Mono” para ouvir um canal de som mono, se estiver disponível.
	 <ul style="list-style-type: none"> • Para outro equipamento ligado ao televisor, programe a opção “Som Estéreo” para “Estéreo”, “A” ou “B”.



Controlo Ecrã (para entradas diferentes de um PC)

Entradas	Permite-lhe seleccionar se utiliza as definições comuns ou se realiza definições próprias para a entrada que está a ver actualmente.
Comum	Aplica as definições comuns para todas as entradas em que “Entradas” está ajustado em “Comum”.
Nome da entrada actual (p. ex. AV1)	Permite-lhe realizar definições próprias para a entrada.
Formato Ecrã	Ver “Para alterar Formato Ecrã manualmente” (página 16).
Formato Autom.	Altera automaticamente “Formato Ecrã” para combinar com o sinal de transmissão. Se desejar utilizar o ajuste que especificou em “Formato Ecrã”, seleccione “Desactivar”.
Predefinição	Ajusta o formato de ecrã predefinido para transmissões em 4:3.
Optimizado	Mostra transmissões em 4:3 convencional com uma imitação do efeito de ecrã expandido.
4:3	Mostra transmissões em 4:3 convencional na proporção correcta.
Desactivar	Utiliza o ajuste que especificou em “Formato Ecrã”.
Área de Ecrã	Ajusta a área de visualização da imagem.
Auto	Passa automaticamente para a área de visualização mais apropriada.
Pixel total	Mostra imagens no seu tamanho original quando partes da imagem são cortadas.
+1	Mostra as imagens no seu tamanho original.
Normal	Mostra as imagens no seu tamanho recomendado.
-1/-2	Alarga a imagem para que as bordas estejam fora da área de visualização visível.
	 <ul style="list-style-type: none"> • Estas opções podem mudar dependendo da entrada mostrada.
Ajuste Horizontal	Ajusta a posição horizontal da imagem.
Ajuste Vertical	Ajusta a posição vertical da imagem quando “Formato Ecrã” está ajustado em “Optimizado”, “Zoom” ou “14:9”.
Tamanho Vertical	Ajusta a posição vertical da imagem quando “Formato Ecrã” está ajustado em “Optimizado”.



Controlo Ecrã (para entrada para PC)

Ajuste Automático Ajusta automaticamente a posição de visualização, a fase e o pitch da imagem quando o televisor TV recebe um sinal de entrada a partir do PC ligado.



- “Ajuste Automático” pode não funcionar bem com alguns sinais de entrada. Nesses casos, ajuste manualmente “Fase”, “Pitch”, “Ajuste Horizontal”, e “Ajuste Vertical”.

Recomeço Repõe todas as definições de ecrã para PC para as predefinições de fábrica.

Fase Ajusta a fase quando a imagem cintila.

Pitch Ajusta o pitch quando a imagem tem riscas verticais indesejadas.

Ajuste Horizontal Ajusta a posição horizontal da imagem.

Ajuste Vertical Ajusta a posição vertical da imagem.

Formato Ecrã Ajusta “Formato Ecrã” para visualizar imagens do seu PC.

Normal Mostra a imagem no seu tamanho original.

Integral 1 Alarga a imagem de modo a encher a área de visualização vertical, enquanto mantém a sua proporção original.

Integral 2 Alarga a imagem de modo a encher a área de visualização.



Parâmetros de Vídeo

Sistema de Cor Ajusta o sistema de cor (“Auto”, “PAL”, “SECAM”, “NTSC3.58”, ou “NTSC4.43”) de acordo com o sinal de entrada da fonte de entrada.



Parâmetros Áudio

Altifalante **Altifalante TV** Liga e faz sair o som do televisor através dos altifalantes.

Sistema de Áudio Desliga os altifalantes do televisor e faz sair o som através do equipamento de áudio externo ligado às tomadas de saída de áudio do televisor.

Áudio Desactivado **Variáveis** Quando utilizar um sistema de áudio externo, o volume de saída do áudio pode ser controlado utilizando o telecomando do televisor.

Fixos A saída de áudio do televisor está fixada. Utilize o controlo de volume do seu receptor de áudio para ajustar o volume (e outras definições de áudio) através do seu sistema de áudio.

Parâmetros Auscultadores **Ligação das Colunas** Liga e desliga os altifalantes internos do televisor quando ligar uns auscultadores ao televisor.

Volume Ajusta o volume dos auscultadores quando “ Ligação das Colunas” está ajustado em “Desactivar”.

Som Estéreo Ajusta o som dos auscultadores para uma transmissão estéreo ou bilingue.

Saída Óptica Ajusta o sinal de áudio que sai da tomada DIGITAL AUDIO OUT (OPTICAL) do televisor. Ajuste em “Auto”, quando ligar um equipamento compatível com Dolby Digital. Ajuste “PCM”, quando ligar um equipamento não compatível com Dolby Digital.



Configurar

Início Automático USB Começa automaticamente a reprodução de fotografias quando o televisor está ligado e uma câmara fixa digital ou outro dispositivo de armazenamento de ficheiros de fotografias está ligado à porta USB que está ligada.



- A reprodução não começa automaticamente se o TV for ligado depois de ligar a câmara fixa digital ou outro dispositivo à porta USB.

Início Rápido

O televisor liga-se mais rápido do normal se o ligar através do telecomando. Porém, o consumo de energia no modo de espera é aproximadamente 20 watts mais alto do normal. Até 3 das 5 zonas horárias podem ser ajustadas.

Tomada AV

Atribui um ícone ou nome ao equipamento ligado às tomadas de lado ou de trás. O ícone e nome surge durante um período curto de tempo no ecrã, quando seleccionar o equipamento.

- 1 Carregue em para seleccionar a fonte de entrada desejada e depois carregue em .

Saltar Entradas AV

Para cada entrada, configura-se para mostrar no menu Home ou numa lista de entradas que surgirá quando carregar em .

Auto

Mostra o ícone e nome apenas quando o equipamento está ligado (excepto para entradas AV1 ou AV2).

Apresentar Sempre

Mostra sempre o ícone e nome sem ter em conta se o equipamento está ou não ligado.

Saltar

Não mostra o ícone e nome mesmo que o equipamento esteja ligado.

- 2 Carregar em para atribuir um ícone e um nome.

Legenda Entrada

Utiliza nomes preconfigurados para atribuir um nome ao equipamento ligado.

Permite-lhe criar o seu próprio nome quando seleccionar “Editar”.

Editar

Permite-lhe editar o nome no ecrã de edição e escolher o ícone apropriado.

Entrada AV2

Configura um sinal para entrar através da tomada indicada por / / / AV2 na parte de trás do televisor.

Auto

Alterna automaticamente entre os sinais de entrada RGB, entrada de S vídeo, entrada de vídeo Composto dependendo do sinal de entrada.

RGB

Introduz o sinal RGB.

S Video

Introduz o sinal de S Vídeo.

Composto

Introduz o sinal de vídeo Composto.

Saída AV2

Configura um sinal para sair através da entrada / / / AV2. Se ligar um videogravador ou outro equipamento de gravação à tomada / / / AV2, pode gravar o sinal de saída a partir de outro equipamennto ligado ao televisor.



- Esta função pode ter algumas restrições dependendo da entrada visualizada.

TV

Transmite transmissões de televisão.

AV1

Transmite sinais a partir do equipamento ligado à tomada / AV1.

AV3

Transmite sinais a partir do equipamento ligado à tomada AV3.

Auto

Transmite tudo o que estiver a ser visto no ecrã (excepto sinais das tomadas / COMPONENT IN, HDMI IN1, 2, 3, ou 4, e PC IN / .

Configurar HDMI	Permite que o televisor se comunique com equipamento compatível com a função Controlo para HDMI, e ligado às tomadas HDMI do televisor. Observe que as definições de comunicação devem ser feitas também no equipamento ligado.
Controlo para HDMI	Configura-se para ligar as operações do televisor e do equipamento ligado compatível com Controlo para HDMI. Se ajustar em “Activar”, as funções seguintes estarão disponíveis. Se o equipamento Sony específico compatível com Controlo para HDMI estiver ligado, este ajuste é aplicado automaticamente ao equipamento ligado quando o “Controlo para HDMI” está ajustado em “Activar” utilizando o televisor.
Auto-Desactiv. Dispositi.	Quando for ajustado em “Activar”, o equipamento ligado compatível com Controlo para HDMI desliga-se quando desligar o televisor.
Auto-Activar TV	Quando for ajustado em “Activar”, o televisor liga-se quando ligar o equipamento ligado compatível com Controlo para HDMI.
Contr. Caixa Sintonia	Se ajustar em “Avançado”, pode seleccionar um canal sintonizado pelo equipamento ligado utilizando o telecomando do televisor.
Lista Dispositivos HDMI	Mostra uma lista de equipamentos ligados compatíveis com Controlo para HDMI.
	 <ul style="list-style-type: none"> • Não pode utilizar “Controlo para HDMI” se as operações do televisor estão ligadas às operações de um sistema de áudio compatível com Controlo para HDMI.
Iniciação Automática	Pode utilizar a Configurar inicial que apareceu quando ligou o televisor pela primeira vez, e seleccionar o idioma do país/área, ou sintonizar novamente todos os canais disponíveis. Mesmo que tenha feito os ajustes quando ligou o televisor pela primeira vez, pode precisar de alterar os ajustes depois de mudar de casa, ou para procurar canais recentemente lançados.
Idioma	Consigura o idioma mostrado nos ecrãs de menu.
Informação sobre o produto	Apresenta informação de produto do televisor.
Definições de Fábrica	Repõe todas as definições para as pré-definições de fábrica excepto definições de “Favoritos” e dados de sintonia de programas. Depois de completar este processo, o ecrã de configuração inicial é mostrado. Ao completar a sintonia automática na configuração inicial serão repostas as definições que não foram repostas por “Pré-definições de Fábrica”. Para conservar as definições, salte a “Sintonia Automática”.



Configuração Analógica

Ver Lista de Programas	Selecione “Desactivar” para ocultar a lista de canais analógicos do XMB™ (XrossMediaBar).
1 Tecla Directa	Quando “1 Tecla Directa” estiver ajustado em “Activar”, pode seleccionar um canal analógico utilizando um botão numérico predefinido (0 – 9) no telecomando. <ul style="list-style-type: none"> • Quando “1 Tecla Directa” estiver ajustado em “Activar”, não pode seleccionar os números de canal 10 e seguintes introduzindo dois dígitos no telecomando.
Configurar Favorito	Acrescenta canais na lista de Favoritos. Para repor os canais favoritos, selecione “– – –”.
Sintonia Automática	Sintoniza todos os canais analógicos disponíveis. Pode resintonizar o televisor depois de mudar de casa, ou para procurar canais recentemente lançados.

Ordenar Programas	<p>Altera a ordem dos canais analógicos memorizados no televisor.</p> <ol style="list-style-type: none"> 1 Carregue em ↵/↵ para seleccionar o canal que pretende mover para uma nova posição e depois carregue em ⊕. 2 Carregue em ↵/↵ para seleccionar a nova posição para o canal e depois carregue em ⊕.
Nome Programa	<p>Atribui um nome da sua escolha, até cinco letras ou números. O nome surge durante um período curto de tempo no ecrã quando seleccionar o canal. (Os nomes de canais são normalmente tomados de forma automática a partir de Texto (se estiver disponível).)</p> <ol style="list-style-type: none"> 1 Carregue em ↵/↵ para seleccionar o canal que deseja nomear e depois carregue em ⊕. 2 Carregue em ↵/↵ para seleccionar a letra ou número pretendido (“_” para um espaço em branco) e depois carregue em ⇨. <p>Se introduzir um caracter errado</p> <p>Carregue em ⇧/⇧ para seleccionar o caracter errado. Depois, carregue em ↵/↵ para seleccionar o caracter correcto.</p> <ol style="list-style-type: none"> 3 Repita o passo 2 até completar o nome. 4 Carregar em ⊕ para sair do procedimento de dar nome ao canal.
Imagem Inteligente	<p>Ligado com Indicador Reduz automaticamente as interferências na imagem. A barra de nível de sinal é mostrada quando o canal for alterado ou o ecrã mudar de um ecrã de entrada para um programa de televisão.</p> <p>Activar Reduz automaticamente as interferências na imagem.</p> <p>Desactivar Desliga a função “Imagem Inteligente”.</p>
Sintonia Manual	<p>Para sintonizar um canal, carregue em PROG +/- para seleccionar o número de programa, antes seleccione “Nome”, “AFT”, “Filtro Audio”, “Saltar”, “Descodificador”, ou “LNA”. Não pode seleccionar um número de programa que esteja ajustado em “Saltar” (página 42).</p> <p>Programa/Sistema/Canal Permite-lhe sintonizar programas manualmente.</p> <ol style="list-style-type: none"> 1 Carregue em ↵/↵ para seleccionar “Programa” e depois carregue em ⊕. 2 Carregar em ↵/↵ para seleccionar o número de programa que deseja sintonizar manualmente (se sintonizar um videogravador, seleccione o canal 00), e depois carregue em ⊕. 3 Carregue em ↵/↵ para seleccionar “Sistema” e depois carregue em ⊕. 4 Carregue em ↵/↵ para seleccionar um dos seguintes sistemas de transmissão e depois carregue em ⊕. B/G: Para países/áreas da Europa ocidental I: Para o Reino Unido D/K: Para países/áreas da Europa do leste L: Para a França 5 Carregue em ↵/↵ para seleccionar “Canal” e depois carregue em ⊕. 6 Carregue em ↵/↵ para seleccionar “S” (para os canais de televisão por cabo) ou “C” (para os canais terrestres) e depois carregue em ⇨. 7 Sintonize os canais da seguinte forma: Se não souber o número do canal (Frequência) Carregue em ↵/↵ para procurar o canal disponível seguinte. Quando for encontrado um canal, a procura pára. Para continuar a procura, carregue em ↵/↵. Se saber o número do canal (Frequência) Carregue nos botões numéricos para introduzir o número do canal da transmissão que pretende ou o número do canal do seu videogravador. 8 Carregue em ⊕ para saltar para “Confirmar” e depois carregue em ⊕. Repita o procedimento anterior para programar outros canais manualmente.

Nome	Atribui um nome da sua escolha ao canal seleccionado. Este nome surge durante um período curto de tempo no ecrã quando seleccionar o canal. Para introduzir caracteres, siga os passos 2 a 4 em “Nome Programa” (página 41).
AFT	Permite-lhe regular manualmente a sintonia fina do canal seleccionado, se considerar que um pequeno ajuste à sintonia pode melhorar a qualidade da imagem. Quando for seleccionado “Activar”, os ajustes de sintonia fina são feitos automaticamente.
Filtro Audio	Melhora o som de canais individuais quando há distorção nas transmissões mono (normalmente ajustado em “Desactivar”).  <ul style="list-style-type: none"> • Não pode receber som estéreo ou duplo quando está seleccionado “Baixo” ou “Alto”.
Saltar	Salta os canais analógicos não utilizados quando carregar em PROG +/- para seleccionar canais. Para seleccionar canais que programou para saltar, utilize os respectivos botões numéricos.
LNA	Melhora a qualidade da imagem do canal (imagem com interferências) quando o sinal de transmissão é muito fraco.
Confirmar	Guarda as alterações que tenha realizado nos ajustes “Sintonia Manual”.



Instalação Digital

Configuração de Legendas	Configurar Legendas	Quando ajustar em “Para Deficientes auditivos”, as ajudas visuais para as pessoas com problemas auditivos são mostradas com as legendas (quando essas ajudas visuais estiverem disponíveis).
	Idioma preferido	Permite-lhe seleccionar o idioma das legendas.
Configuração de Áudio	Tipo de Áudio	Passa para transmissão para as pessoas com problemas auditivos quando seleccionar “Para Deficientes auditivos”.
	Idioma preferido	Configura o idioma a ser utilizado durante um programa. Alguns canais digitais podem transmitir vários idiomas de áudio para o programa.
	Descrição Áudio	Disponibiliza descrição de áudio (narração) de informação visual, quando esta informação está disponível.
	Nível de Mistura	Ajusta o áudio principal do televisor e os níveis de saída “Descrição Áudio”.
	Dynamic Range	Compensa diferenças no nível de áudio entre canais diferentes (apenas para áudio Dolby Digital).  <ul style="list-style-type: none"> • O efeito pode não funcionar ou pode variar dependendo do programa sem ter em conta o ajuste “Dynamic Range”.
Sintonia Digital	Nível Áudio MPEG	Ajusta o nível de som do áudio MPEG.
	Sintonização Automática Digital	Sintoniza os canais digitais disponíveis. Pode resintonizar o televisor depois de mudar de casa, ou para procurar canais recentemente lançados.

Ordenar Programas	<p>Permite-lhe apagar ou alterar a ordem dos canais digitais memorizados no televisor.</p> <ol style="list-style-type: none"> Carregue em / para seleccionar o canal que pretende apagar ou mover para uma nova posição. Apague ou altere a ordem dos canais digitais como segue: <p>Para apagar um canal digital</p> Carregue em . Depois de a mensagem de confirmação aparecer, carregue em para seleccionar “Sim” e depois carregue em . <p>Para alterar a ordem dos canais digitais</p> Carregue em e depois carregue em / para seleccionar a nova posição para o canal e carregue em . Carregue em RETURN.
Sintonização Manual Digital	<p>Sintoniza os canais digitais manualmente. Esta função está disponível quando “Sintonização Automática Digital” está ajustado em “Antena”.</p> <ol style="list-style-type: none"> Carregue nos botões numéricos para introduzir o número do canal que deseja sintonizar, ou carregue em /. Quando os canais disponíveis forem encontrados, carregue em / para seleccionar o canal que pretende memorizar e depois carregue em . Carregue em / para seleccionar o número de canal em que deseja memorizar o novo canal, e depois carregue em . <p>Repita o procedimento anterior para sintonizar outros canais.</p>
LNA	<p>Melhora a qualidade da imagem do canal (imagem com interferências) quando o sinal de transmissão é muito fraco.</p>
Visualização de Rádio	<p>Mostra o protector de ecrã quando ouvir uma transmissão de rádio. Pode seleccionar a cor do protector de ecrã, mostrar uma cor aleatória ou ver um slideshow (página 25, 29). Para cancelar temporariamente a visualização do protector de ecrã, carregue em qualquer botão.</p>
Bloqueio Parental	<p>Configura uma restrição de idade para a visualização. Para ver qualquer programa classificado para idades por cima da idade especificada, introduza o código PIN correcto.</p>
Código PIN	<p>Introduza o seu código PIN para activar “Bloqueio Parental”. Também pode alterar o código PIN.</p> <p></p> <ul style="list-style-type: none"> O código PIN 9999 é aceite sempre.
Configuração Técnica	<p>Actualiza serviço automaticamente Permite ao televisor detectar e memorizar serviços digitais novos à medida que se tornam disponíveis.</p> <p>Actualização do Sistema Permite ao televisor receber automaticamente actualizações de software gratuitamente através da antena ou cabo existente (quando forem lançadas). Recomendamos que deixe a definição em “Activar” todo o tempo.</p>
	<p>Informações Sistema Mostra a versão de software actual e o nível do sinal.</p>
	<p>Zona Horária Permite-lhe seleccionar manualmente o fuso horário em que se encontra, se não for o mesmo do fuso horário por defeito configurado para o seu país/área.</p>
	<p>Auto DST Selecciona “Activar” para alternar automaticamente entre a hora de Verão e a hora de Inverno de acordo com o calendário.</p>

Substituição de serviço	Seleccione “Activar” para alterar automaticamente o canal quando a emissora mudar a transmissão do programa que está a ser visualizado para um canal diferente.
Guia de Programas (apenas quando GUIDE Plus+ está disponível)	Pode ligar GUIDE (Sony Guide ou GUIDE Plus+). Pode alterar Sony Guide para um programa GUIDE Plus+ (página 17, 20).
Config módulo CA	Disponibiliza acesso a um serviço de televisão pago uma vez que obtenha um Módulo de Acesso Condicional (CAM) e um cartão de visualização. Ver a localização da tomada (PCM CIA)  (página 22).



Definições de Rede

Rede	Definições de Endereço IP	<p>Manual Permite-lhe ajustar os parâmetros de rede de acordo com o seu ambiente de rede.</p> <p>DHCP (DNS manual) Adquire os parâmetros de rede excepto para os parâmetros de servidor DNS. Pode configurar manualmente os parâmetros DNS.</p> <p>DHCP (DNS automático) Adquire automaticamente os parâmetros de rede através da função de servidor Dynamic Host Configuration Protocol do router ou do fornecedor de serviço de Internet.</p> <p>Teste Diagnostica se a rede está correctamente ligada.</p> <p>Endereço IP/Máscara de sub-rede/Gateway predefinida/DNS Primário/DNS Secundário Precisa de configurar cada item quando “Manual” estiver seleccionado em “Definições de Endereço IP”. Quando “DHCP (DNS manual)” estiver seleccionado, certifique-se de introduzir “DNS Primário” e “DNS Secundário” os endereços de servidor manualmente.</p> <p>Endereço MAC Mostra o “Endereço MAC”, que é um identificador fixo e globalmente único do dispositivo de rede.</p>
Definições de Visualização de Servidor	Mostra a lista de servidores ligados e permite-lhe seleccionar o servidor que deseja apresentar no menu Home.	
Diagnóstico de Servidor	Diagnostica se o televisor pode ligar a cada servidor na rede doméstica.	
Função Renderer	Permite a reprodução de ficheiros de foto/música/vídeo no televisor através de outros dispositivos de controlo na rede, como uma câmara fixa digital ou um telemóvel.	
Controlo de Acesso Renderer	Permite-lhe especificar o controller acessível para o TV. Quando este parâmetro estiver ajustado em “Activar”, pode reproduzir ficheiros de Fotografia/Música/Vídeo no televisor utilizando o controller.	
Configurar Renderer	Permissão de Acesso Automático	Permite-lhe seleccionar se permite o acesso ao televisor automaticamente quando um dispositivo de rede aceder ao televisor pela primeira vez.
	Nome de Renderer	Permite-lhe configurar o nome do televisor a ser mostrado no controller.

Instalar os Acessórios (Suporte para montagem na parede)

Para os Clientes:

Por protecção do produto e razões de segurança, a Sony recomenda fortemente que a instalação do seu televisor seja realizada por agentes da Sony ou instaladores autorizados. Não tente instalá-lo sozinho.

Para Agentes e Instaladores da Sony:

Fornecem atenção completa à segurança durante a instalação, manutenção periódica e exame deste produto.

O seu televisor pode ser instalado utilizando o Suporte para Montagem na Parede SU-WL500 (vendido separadamente).

- Consulte as Instruções fornecidas com o Suporte para Montagem na Parede de forma a realizar correctamente a instalação.
- Consulte “Separação da base de mesa do televisor” (página 7).
- Consulte “Tabela de dimensões de instalação do televisor” (página 46).
- Consulte “Tabela/diagrama de localizações de parafuso e gancho” (página 47).



- Coloque o televisor sobre a base de mesa quando segurar o Gancho de montagem.

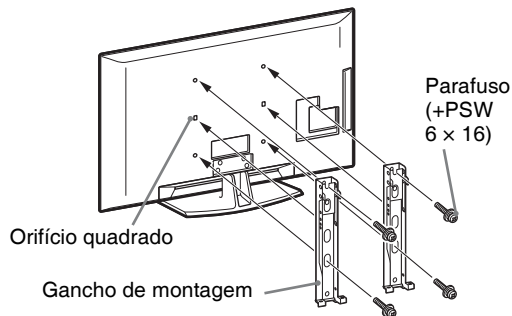

Uma competência suficiente é necessária para instalar este produto, especialmente para determinar a solidez da parede para resistir ao peso do televisor. Certifique-se de confiar a fixação deste produto à parede a agentes da Sony ou instaladores autorizados e preste a atenção adequada à segurança durante a instalação. A Sony não se responsabiliza por qualquer dano ou ferimento causado por uma instalação mal conduzida ou inadequada.

Tabela de dimensões de instalação do televisor

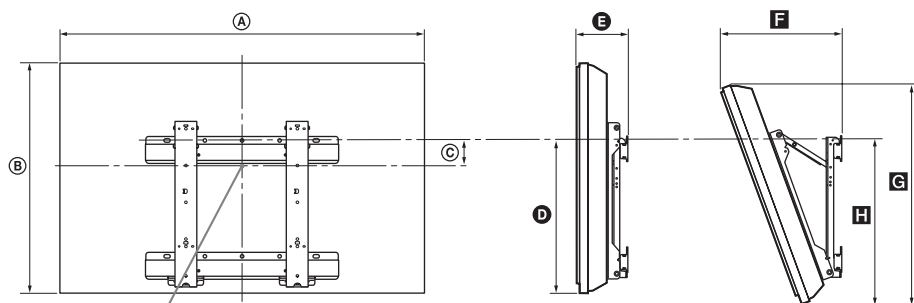

Ponto central do ecrã

Unidade: cm

Nome do modelo	Dimensões do ecrã		Dimensões do centro do ecrã	Comprimento para cada ângulo de montagem				
				Ângulo (0°)		Ângulo (20°)		
	A	B	C	D	E	F	G	H
KDL-52V55/56xx	126,2	82,2	3,9	47,8	16,9	40,7	77,8	51,5
KDL-46V55/56xx	112,3	72,3	8,4	47,1	15,0	35,8	68,5	50,2
KDL-46W55/57xx	112,3	72,5	8,4	47,1	15,0	35,9	68,6	50,3
KDL-46WE5	112,3	72,5	8,4	47,1	16,7	37,6	68,6	50,9
KDL-40V55/56xx	98,7	63,6	12,2	46,3	14,7	32,8	60,4	49,3
KDL-40W55/57xx	98,7	63,8	12,2	46,3	14,7	33,0	60,4	49,3
KDL-40WE5	98,7	63,8	12,2	46,3	16,4	34,7	60,4	49,9
KDL-40E55xx	101,6	64,3	12,2	45,1	14,8	33,8	61,1	48,5
KDL-37V55/56xx	91,7	60,0	14,0	46,3	14,5	31,4	57,0	49,3
KDL-37W55/57xx	91,7	60,2	14,0	46,3	14,5	31,6	57,0	49,3
KDL-32V55/56xx	79,8	53,6	17,2	46,3	14,3	29,1	51,1	49,2
KDL-32W55/57xx	79,8	53,7	17,2	46,3	14,3	29,2	51,1	49,2
KDL-32E55xx	82,7	53,9	17,2	45,1	14,5	29,9	51,3	48,3

Os números da tabela acima podem variar levemente dependendo da instalação.

ATENÇÃO

A parede em que o televisor será instalado deveria ser capaz de suportar um peso pelo menos quatro vezes o do televisor. Consulte “Características técnicas” (página 48) para o seu peso.

Tabela/diagrama de localizações de parafuso e gancho

Nome do modelo	Localização do parafuso	Localização do gancho
KDL-52V55/56xx	d, g	b
KDL-46V55/56xx	d, g	b
KDL-46W55/57xx	d, g	b
KDL-46WE5	d, g	b
KDL-40V55/56xx	d, g	b
KDL-40W55/57xx	d, g	b
KDL-40WE5	d, g	b
KDL-40E55xx	d, g	b
KDL-37V55/56xx	d, g	b
KDL-37W55/57xx	d, g	b
KDL-32V55/56xx	e, g	c
KDL-32W55/57xx	e, g	c
KDL-32E55xx	e, g	c

Localização do parafuso

Quando instalar o Gancho de montagem no televisor.

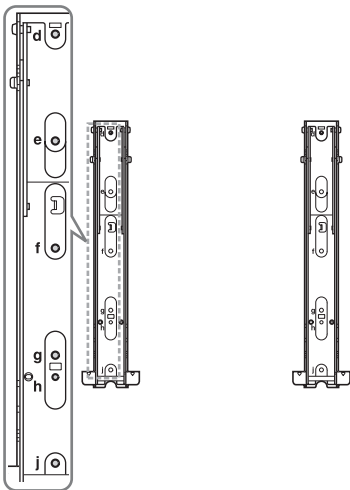





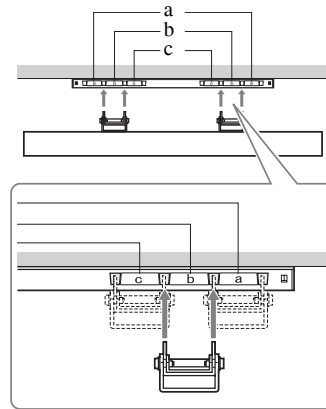









Localização do gancho

Quando instalar o televisor sobre o Suporte da base.



Características técnicas

Sistema	
Sistema do ecrã	Ecrã LCD (Visor de Cristal Líquido)
Sistema de televisão	Analgógico: Dependendo da selecção do seu país/área: B/G/H, D/K, L, I Digital: DVB-T/DVB-C
Sistema de Cor/Vídeo	Analgógico: PAL, PAL60 (só entrada de vídeo), SECAM, NTSC3.58, NTSC4.43 (só entrada de vídeo) Digital: MPEG-2 MP@ML/HL, H.264/MPEG-4 AVC MP/HP@L4
Cobertura de canais	Analgógico: VHF: E2-E12/UHF: E21-E69/CATV: S1-S20/HYPER: S21-S41 D/K: R1-R12, R21-R69/L: F2-F10, B-Q, F21-F69/I: UHF B21-B69 Digital: VHF/UHF
Saída de som	10 W + 10 W
Tomadas de Entrada/Saída	
Antena/Cabo de antena	Terminal externo de 75 ohm para VHF/UHF
 AV1	Euroconector de 21 pinos (CENELEC standard) incluindo entrada de áudio/vídeo, entrada RGB e saída áudio/vídeo de TV.
 AV2	Euroconector de 21 pinos (standard CENELEC), incluindo entrada de áudio / vídeo, entrada RGB e saída de áudio / vídeo seleccionável.
 COMPONENT IN	Formatos suportados: 1080p, 1080i, 720p, 576p, 576i, 480p, 480i Y: 1 Vp-p, 75 ohms, 0,3V sincron. negativa/Pb/Cb: 0,7 Vp-p, 75 ohms/ Pr/Cr: 0,7 Vp-p, 75 ohms
 COMPONENT IN	Entradas de áudio (tomadas RCA)
HDMI IN1, 2, 3, 4	Vídeo: 1080/24p, 1080p, 1080i, 720p, 576p, 576i, 480p, 480i Áudio: PCM linear de dois canais: 32, 44,1 e 48 kHz, 16, 20 e 24 bits, Dolby Digital Entrada de áudio analógico (mini-entrada) (apenas HDMI IN1) Entrada para PC (página 50)
 AV3	Entrada de vídeo (tomada RCA)
 AV3	Entradas de áudio (tomadas RCA)
 DIGITAL AUDIO OUT (OPTICAL)	Tomada óptica digital (PCME linear de dois canais, Dolby Digital)
	Saída de áudio (tomadas RCA)
 PC IN	Entrada para PC (D-sub 15 pinos) (página 50) G: 0,7 Vp-p, 75 ohms, sem sincron. a verde/B: 0,7 Vp-p, 75 ohms/ R: 0,7 Vp-p, 75 ohms/HD: 1-5 Vp-p/VD: 1-5 Vp-p  Entrada de áudio para PC (mini-tomada)
	Porta USB
	Tomada de auscultadores
	Ranhura CAM (Módulo de Acesso Condicional)
 LAN	Conector 10BASE-T/100BASE-TX (Dependendo do ambiente operativo da rede, a velocidade de ligação pode variar. 10BASE-T/100BASE-TX a taxa de comunicação e a qualidade de comunicação não estão garantidos para este televisor TV.)

Nome do modelo	KDL-52V55/56xx	KDL-46V55/56xx, 46W55/57xx, 46WE5	KDL-40V55/56xx, 40W55/57xx, 40WE5, 40E55xx	KDL-37V55/56xx, 37W55/57xx	KDL-32V55/56xx, 32W55/57xx, 32E55xx	
Alimentação e outros						
Requisitos de alimentação	220 V – 240 V AC, 50 Hz					
Tamanho do ecrã (medido diagonalmente)	52 polegadas (Aprox. 132,2 cm)	46 polegadas (Aprox. 116,8 cm)	40 polegadas (Aprox. 101,6 cm)	37 polegadas (Aprox. 93,98 cm)	32 polegadas (Aprox. 81,28 cm)	
Resolução do ecrã	1.920 pontos (horizontal) × 1.080 linhas (vertical)					
Consumo de energia	no modo “Residência” / “Standard”	195 W	162 W (KDL-46V55/56xx) 172 W (KDL-46W55/57xx) 98 W (KDL-46WE5)	137 W (KDL-40V55/56xx) 131 W (KDL-40W55/57xx, 40E55xx) 88 W (KDL-40WE5)	132 W (KDL-37V55/56xx) 140 W (KDL-37W55/57xx)	89 W (KDL-32V55/56xx) 81 W (KDL-32W55/57xx, 32E55xx)
	no modo “Loja” / “Vívido”	257 W	206 W (KDL-46V55/56xx) 221 W (KDL-46W55/57xx) 141 W (KDL-46WE5)	179 W (KDL-40V55/56xx) 172 W (KDL-40W55/57xx, 40E55xx) 121 W (KDL-40WE5)	169 W (KDL-37V55/56xx) 179 W (KDL-37W55/57xx)	109 W (KDL-32V55/56xx) 99 W (KDL-32W55/57xx, 32E55xx)
Consumo de energia no modo de espera*	0,17 W (17 W quando “Início Rápido” estiver ajustado a “Activar”)					
Acessórios fornecidos	Ver “Verificar os acessórios” (página 4).					
Acessórios opcionais	Suporte para montagem na parede	SU-WL500				

Nome do modelo	KDL-52V55/56xx	KDL-46V55/56xx, 46W55/57xx, 46WE5	KDL-40V55/56xx, 40W55/57xx, 40WE5, 40E55xx	KDL-37V55/56xx, 37W55/57xx	KDL-32V55/56xx, 32W55/57xx, 32E55xx
Dimensões (Aprox.) (larg × alt × prof)					
com Base de mesa	126,2 x 86,9 x 35,8 cm	112,3 x 77,1 x 33,0 cm (KDL-46V55/56xx) 112,3 x 77,2 x 33,0 cm (KDL-46W55/57xx, 46WE5)	98,7 x 68,4 x 30,3 cm (KDL-40V55/56xx) 98,7 x 68,6 x 30,3 cm (KDL-40W55/57xx, 40WE5) 101,6 x 68,0/66,3 (alto/baixo) x 30,3 cm (KDL-40E55xx)	91,7 x 64,8 x 30,3 cm (KDL-37V55/56xx) 91,7 x 64,9 x 30,3 cm (KDL-37W55/57xx)	79,8 x 58,4 x 25,9 cm (KDL-32V55/56xx) 79,8 x 58,5 x 25,9 cm (KDL-32W55/57xx) 82,7 x 57,7/55,9 (alto/baixo) x 25,9 cm (KDL-32E55xx)
sem Base de mesa	126,2 x 82,2 x 11,5 cm	112,3 x 72,3 x 9,6 cm (KDL-46V55/56xx) 112,3 x 72,5 x 9,6 cm (KDL-46W55/57xx) 112,3 x 72,5 x 10,7 cm (KDL-46WE5)	98,7 x 63,6 x 9,3 cm (KDL-40V55/56xx) 98,7 x 63,8 x 9,3 cm (KDL-40W55/57xx) 98,7 x 63,8 x 10,4 cm (KDL-40WE5) 101,6 x 64,3 x 9,8 cm (KDL-40E55xx)	91,7 x 60,0 x 9,1 cm (KDL-37V55/56xx) 91,7 x 60,2 x 9,1 cm (KDL-37W55/57xx)	79,8 x 53,6 x 8,9 cm (KDL-32V55/56xx) 79,8 x 53,7 x 8,9 cm (KDL-32W55/57xx) 82,7 x 53,9 x 9,4 cm (KDL-32E55xx)
Peso (Aprox.)					
com Base de mesa	35,0 kg	27,0 kg (KDL-46V55/56xx) 27,5 kg (KDL-46W55/57xx, 46WE5)	20,5 kg (KDL-40V55/56xx, 40E55xx) 21,0 kg (KDL-40W55/57xx, 40WE5)	18,0 kg (KDL-37V55/56xx) 18,5 kg (KDL-37W55/57xx)	14,5 kg (KDL-32V55/56xx, 32E55xx) 15,0 kg (KDL-32W55/57xx)
sem Base de mesa	30,5 kg	23,5 kg (KDL-46V55/56xx) 24,0 kg (KDL-46W55/57xx, 46WE5)	17,5 kg (KDL-40V55/56xx) 18,0 kg (KDL-40W55/57xx, 40WE5, 40E55xx)	15,0 kg (KDL-37V55/56xx) 15,5 kg (KDL-37W55/57xx)	12,0 kg (KDL-32V55/56xx) 12,5 kg (KDL-32W55/57xx, 32E55xx)

*A energia em modo de espera especificada é atingida depois de o televisor concluir os processos internos necessários.

Design e especificações sujeitos a alterações sem aviso prévio.

Quadro de referência do sinal de entrada para PC e HDMI IN 1, 2, 3, 4

Resolução			Frequência horizontal (kHz)	Frequência vertical (Hz)	Standard // Normal
Sinais	Horizontal (Pixel)	× Vertical (Linha)			
VGA	640	× 480	31,5	60	VESA
	640	× 480	37,5	75	VESA
	720	× 400	31,5	70	VESA
SVGA	800	× 600	37,9	60	VESA
	800	× 600	46,9	75	VESA
XGA	1024	× 768	48,4	60	VESA
	1024	× 768	56,5	70	VESA
	1024	× 768	60,0	75	VESA
WXGA	1280	× 720	45,0	60	EIA
	1280	× 768	47,4	60	VESA
	1280	× 768	47,8	60	VESA
	1280	× 960	60,0	60	VESA
	1360	× 768	47,7	60	VESA
SXGA	1280	× 1024	64,0	60	VESA
HDTV	1920	× 1080	66,6	60	VESA*
	1920	× 1080	67,5	60	EIA*

* A temporização de 1080p quando aplicada à entrada HDMI será tratada como uma temporização de vídeo e não como uma temporização de PC. Isto afecta as definições do menu “Parâmetros de Vídeo” e do menu “Controlo Ecrã”.

Para ver conteúdos de PC, ajuste “Formato Ecrã” em “Expandido” e “Área de Ecrã” em “Pixel total”.





- Esta entrada para PC do televisor não suporta sincron. a verde nem sincron. composta.
- Esta entrada para PC do televisor não suporta sinais entrelaçados.
- Para a melhor qualidade de imagem, é recomendado utilizar os sinais indicados no quadro acima com uma frequência vertical de 60 Hz (a negrito).

Resolução de problemas

Verifique se o indicador de modo  (espera) está a piscar com uma luz vermelha.







Quando o indicador (standby) está a piscar



A função de diagnóstico automático está activada.

- 1 Anote quantas vezes o indicador  (standby) pisca entre cada intervalo de dois segundos.
Por exemplo, o indicador pode piscar três vezes, apagar-se durante dois segundos e depois piscar novamente três vezes.
- 2 Carregue em  no televisor para o desligar, desligue o cabo de alimentação e informe o agente ou centro de assistência Sony sobre como o indicador pisca (número de piscadelas).

Quando o indicador (standby) não está a piscar

- 1 Verifique os itens das tabelas seguintes.
- 2 Se não conseguir resolver o problema, mande reparar o televisor por um técnico de assistência qualificado.

Estado	Explicação/Solução
Imagem	
Não aparece a imagem (o ecrã está escuro) nem o som.	<ul style="list-style-type: none">• Verifique a ligação de antena/cabo.• Ligue o televisor à alimentação/corrente alterna e carregue em  no televisor.• Se o indicador de modo  (espera) se iluminar a vermelho, carregue em .
Não aparece no ecrã a imagem ou as informações de menu do equipamento ligado ao Euroconector.	<ul style="list-style-type: none">• Carregue em  para visualizar a lista de entradas e depois seleccione a entrada pretendida.• Verifique a ligação entre o equipamento opcional e o televisor.
Aparecem duas imagens ou fantasma.	<ul style="list-style-type: none">• Verifique a ligação de antena/cabo.• Verifique a localização e a orientação da antena.
Só aparece chuva e ruído no ecrã.	<ul style="list-style-type: none">• Verifique se a antena está partida ou dobrada.• Verifique se a antena alcançou o final da sua vida útil (tem uma duração de três a cinco anos em condições de utilização normal e de um a dois anos num local ao pé do mar).
Interferências na imagem ou no som quando se vê um canal de televisão.	<ul style="list-style-type: none">• Ajuste “AFT” (Sintonia Fina Automática) para melhorar a recepção da imagem (página 42).
Aparecem pequenos pontos pretos e/ou brilhantes no ecrã.	<ul style="list-style-type: none">• O ecrã é composto de pixéis. Os pequenos pontos pretos e/ou brilhantes (pixéis) que aparecem no ecrã não são sinal de avaria.
Os contornos da imagem estão distorcidos.	<ul style="list-style-type: none">• Seleccione “Normal” ou “Desactivar” em “Motionflow” (página 35) (excepto para KDL-52V55/56xx, 46V55/56xx, 40V55/56xx, 37V55/56xx, 32V55/56xx).• Altere a definição actual de “Modo Filme” para outras definições (página 35).
A imagem não é visualizada a cores.	<ul style="list-style-type: none">• Seleccione “Recomeço” (página 34).
A imagem do equipamento ligado às tomadas  COMPONENT IN não é visualizada a cores ou é visualizada com cores irregulares.	<ul style="list-style-type: none">• Verifique a ligação das tomadas  COMPONENT IN e verifique se as tomadas estão firmemente ajustadas nas suas respectivas tomadas.

Estado	Explicação/Solução
<p>Não aparece no ecrã a imagem do equipamento ligado.</p>	<ul style="list-style-type: none"> • Ligue o equipamento ligado. • Verifique a ligação de cabo. • Carregue em  para visualizar a lista de entradas e depois seleccione a entrada pretendida. • Introduza correctamente o cartão de memória ou outro dispositivo de armazenamento na câmara fixa digital. • Utilize um cartão de memória de câmara fixa digital ou outro dispositivo de armazenamento que tenha sido formatado de acordo com o manual de instruções fornecido com a câmara fixa digital. • As operações não são garantidas para todos os dispositivos USB. As operações também podem variar dependendo das características do dispositivo USB e do vídeo que está a ser visualizado.
<p>Não pode seleccionar o equipamento ligado no menu Home ou não pode ligar a entrada.</p>	<ul style="list-style-type: none"> • Verifique a ligação de cabo. • Configure o servidor para ser visualizado no menu Home (página 31).
Som	
<p>A imagem é boa, mas não há som.</p>	<ul style="list-style-type: none"> • Carregue em  +/- ou em  (Corte de som). • Verifique se o “Altifalante” está ajustado em “Altifalante TV” (página 38). • Quando utilizar uma entrada HDMI com CD Super Áudio ou DVD-Áudio, DIGITAL AUDIO OUT (OPTICAL) pode não transmitir sinais de áudio.
Canais	
<p>Não pode seleccionar o canal pretendido.</p>	<ul style="list-style-type: none"> • Troque entre o modo analógico e o modo digital e seleccione o canal analógico/digital pretendido.
<p>Alguns canais estão vazios.</p>	<ul style="list-style-type: none"> • O canal é apenas para serviço de codificação/assinatura. Assinar um serviço de televisão pago. • O canal é utilizado somente para dados (nem imagem nem som). • Para obter mais informações da transmissão, contacte a estação de televisão.
<p>Não pode ver canais digitais.</p>	<ul style="list-style-type: none"> • Contacte um instalador local para saber se são fornecidas transmissões digitais na sua zona. • Actualize para uma antena de ganho mais alto.
Rede Doméstica	
<p>Os resultados do diagnóstico de ligação indicam uma falha.</p>	<p>Verifique as Ligações</p> <ul style="list-style-type: none"> • Utilize um cabo directo para o cabo LAN. • Verifique se o cabo está ligado firmemente. • Verifique a ligação entre o televisor e o router. <p>Verifique as Definições</p> <ul style="list-style-type: none"> • Altere o endereço IP para o servidor DNS (“Verificar a Ligação de Rede” (página 30)) enquanto consulta o seguinte. <ul style="list-style-type: none"> –Contacte o seu fornecedor de serviço de Internet. –Especifique o endereço IP do router se não conhece o DNS do seu fornecedor de serviço de Internet.

Estado	Explicação/Solução
<p>O servidor não pode ser encontrado, uma lista não pode ser recuperada, e a reprodução falha.</p>	<ul style="list-style-type: none"> • Uma vez que as definições do servidor estão alteradas, desligue e volte a ligar o televisor carregando em  no televisor. • Execute “Diagnóstico de Servidor” (página 31). <p>Quando utilizar um PC como servidor</p> <ul style="list-style-type: none"> • Verifique se o PC está ligado. Não desligue o PC enquanto acede. • Se um software de segurança estiver instalado no PC, certifique-se de permitir as ligações de dispositivos externos. Para detalhes, consulte o manual fornecido com o software de segurança. • O carregamento no PC pode ser demasiado alto ou a aplicação do servidor pode tornar-se instável. Tente o seguinte: <ul style="list-style-type: none"> –Pare a aplicação do servidor e reinicie-a. –Reinicie o PC. –Reduza o número de aplicações a funcionar no PC. –Reduza a quantidade de conteúdo.
<p>As alterações no servidor não estão a ser aplicadas ou o conteúdo visualizado é diferente do conteúdo do servidor.</p>	<ul style="list-style-type: none"> • Às vezes, as alterações não são aplicadas à visualização do televisor embora o conteúdo tenha sido adicionado e/ou apagado no servidor. Se isso ocorrer, recue um nível e tente novamente a abertura da pasta ou servidor.
<p>Os ficheiros de fotografia, música e/ou vídeo não aparecem ou os ícones não são visualizados.</p>	<p>Verificação preliminar</p> <ul style="list-style-type: none"> • Verifique se o dispositivo ligado suporta DLNA. • As operações não são garantidas para todos os servidores. As operações também podem variar dependendo das características do servidor e do conteúdo em causa. • Ligue o dispositivo ligado. <p>Verifique as Ligações</p> <ul style="list-style-type: none"> • Verifique se o cabo LAN e/ou o cabo de alimentação/cabo de corrente alterna do servidor não ficaram desligados. <p>Verifique as Definições</p> <ul style="list-style-type: none"> • Verifique se o dispositivo ligado está registado sob “Definições de Visualização de Servidor” (página 31). • Verifique se o servidor está configurado correctamente. • Verifique se o dispositivo seleccionado está ligado à rede e se é possível aceder a ele. • Se o “Definições de Endereço IP” em “Rede” sob “Definições de Rede” estiver ajustado em “DHCP (DNS automático)” ou em “DHCP (DNS manual)”, pode demorar algum tempo o reconhecimento de dispositivos se não há um servidor DHCP. Execute “Diagnóstico de Servidor” (página 31).
<p>O televisor não pode ser encontrado a partir de um dispositivo compatível com renderer (o controller).</p>	<p>Verifique as Ligações</p> <ul style="list-style-type: none"> • Verifique se o cabo LAN e/ou o cabo de alimentação do servidor não ficaram desligados. <p>Verifique as Definições</p> <ul style="list-style-type: none"> • Verifique se a opção “Função Renderer” está activada (página 44). • Verifique se o dispositivo ligado está registado sob “Controlo de Acesso Renderer” (página 44).
<p>Apenas uns poucos ícones aparecem sob “Rede” no Menu Home.</p>	<ul style="list-style-type: none"> • Isto é normal quando a ligação à Internet não está disponível. Pode utilizar três Widgets preinstalados correctamente. Para visualizar mais Widgets, deve verificar que o cabo LAN e/o o cabo de alimentação/cabo de corrente alterna do router/modem não ficaram desligados. (*).
<p>Tem estado a utilizar Widgets registados, mas agora alguns conteúdos não aparecerão nos Widgets.</p>	<ul style="list-style-type: none"> • Verifique se o cabo LAN e/ou o cabo de alimentação/cabo de corrente alterna do router/modem não ficaram desligados. (*) • Existe a possibilidade de o servidor do Fornecedor do Widget estar fora de serviço. Por favor, tente utilizar o Widget mais tarde. <p>(*)O seu router/modem deve ser correctamente configurado com antecedência para ligar à Internet. Por favor contacte o seu Fornecedor de Serviço de Internet para os parâmetros do router/modem.</p>

Estado	Explicação/Solução
Geral	
A alimentação do televisor não pode ser ligada.	<ul style="list-style-type: none"> • Verifique se ENERGY SAVING SWITCH está activado (página 10) (apenas KDL-46WE5/40WE5).
Imagem e/ou som com distorções	<ul style="list-style-type: none"> • Afaste o televisor de fontes de interferências eléctricas, como automóveis, motociclos, secadores para o cabelo ou equipamento óptico. • Quando instalar o equipamento opcional, deixe algum espaço entre o equipamento e o televisor. • Verifique a ligação da antena ou cabo. • Afaste o cabo de televisão da antena ou do cabo dos outros cabos de ligação.
O televisor desliga-se automaticamente (o televisor entra no modo de espera).	<ul style="list-style-type: none"> • Verifique se a opção “Temp. Desligar” está activada ou confirme o ajuste “Duração” de “Temp. Ligar” (página 33). • Verifique se a opção “Modo de espera de televisor inactivo” está activada (página 33). • Verifique se a opção “Sensor de Presença” está activada (página 33). • O televisor entra automaticamente no modo de espera, se permanecer inactivo e não receber nenhum sinal durante 10 minutos.
O televisor liga-se automaticamente	<ul style="list-style-type: none"> • Verifique se a opção “Temp. Ligar” está activada (página 33).
Algumas fontes de entrada não podem ser seleccionadas	<ul style="list-style-type: none"> • Seleccione “Tomada AV” e cancele a definição “Saltar” para a fonte (página 39).
O telecomando não funciona.	<ul style="list-style-type: none"> • Substitua as pilhas.
Tem listagens de TV vazias no Sistema GUIDE Plus+	<ul style="list-style-type: none"> • Verifique a ligação da antena ou cabo. • A cablagem e a configuração são correctas, mas o seu Sistema GUIDE Plus+ não foi ligado durante tempo suficiente para receber dados de listagens de TV. Deixe o televisor em espera “STANDBY” durante a noite (24 horas) ou utilize “Manual Data Download” (página 19). • Você mora num país/região em que o Sistema GUIDE Plus+ ainda não está disponível. Verifique a lista de países para ver se se encontra numa região que é suportada. http://www.europe.guideplus.com/
O equipamento HDMI não aparece em “Lista Dispositivos HDMI”.	<ul style="list-style-type: none"> • Verifique se o seu equipamento é compatível com Controlo para HDMI.
Não pode seleccionar “Desactivar” em “Controlo para HDMI”.	<ul style="list-style-type: none"> • Se ligou algum sistema de áudio compatível com Controlo para HDMI, não pode seleccionar “Desactivar” neste menu. Se quiser alterar a saída de áudio para o altifalante do televisor, seleccione “Altifalante TV” no menu “Altifalante” (página 38).
Não todos os canais foram sintonizados para cabo.	<ul style="list-style-type: none"> • Verifique o site web de suporte para mais informação sobre fornecimento de cabo. http://support.sony-europe.com/TV/DVBC/

Índice

Numéricos

- 1 Tecla Directa 40
- 14:9 16
- 4:3 16
- 4:3 Predefinição 37

A-G

- Actualização de Sistema 33
- Adicionar ao Slideshow 30
- AFT 42
- Agudos 36
- Ajuste Automático 38
- Ajuste Horizontal 37, 38
- Ajuste Vertical 37, 38
- Altifalante 38
- Amplificação de Som 37
- AppliCast 29
- Apresentar mapa 26
- Apresentar uma fotografia com a localização no mapa 26
- Área de Ecrã 37
- Áudio Desactivado 38
- Auscultadores
 - Ligação 23
 - Parâmetros Auscultadores 38
- Balanço 36
- Bloqueio Parental 43
- BRAVIA Sync 27
- Brilho 34
- Canais
 - Saltar 42
 - seleccionar 15
- Cancelar Temporizador 20
- Características técnicas 48
- Código PIN 43
- Config. módulo CA 44
- Configuração Analógica 40
- Configuração de Áudio 42
- Configuração de Legendas 42
- Configuração Inicial 6
- Configuração Técnica 43
- Configurar 39
- Configurar Favoritos 40
- Configurar HDMI 40
- Configurar Renderer 44
- Confirmar 42
- Contrabalanço do Volume 36
- Contraste 34
- Controlo de Acesso Renderer 44
- Controlo Ecrã
 - para entrada para PC 38
 - para entradas diferentes de um PC 37
- Controlo para HDMI 27, 40
- Cor 34
- Correcção Preto 35
- Definições de Fábrica 40
- Definições de Rede 44
- Definições de Visualização de Servidor 31, 44
- Diagnóstico de Servidor 44
- Dicas BRAVIA 33

- Duração 26
- Eco 33
- Enfatar Voz 36
- Entrada AV2 39
- Entradas
 - ecrã 37
 - Imagem 34
 - Som 36
- EPG (Guia de Programas Electrónico Digital) 20
- Expandido 16
- Fase 38
- Fast Text 15
- Fazer actualização automática do relógio 33
- Filtro Audio 42
- Formato Autom. 37
- Formato Ecrã 16, 37, 38
- Fotografia 25, 29
 - GPS 26
- Fotograma de Imagem 25
- Função Renderer 44
- Gamma 35
- Gestão de Energia do PC 34
- Graves 36
- GUIDE Plus+ 17

H-Q

- Idioma 40
- Imagem 34
- Imagem Inteligente 41
- Indicador (I) de corrente 14
- Indicador (⏻) de temporizador 14
- Indicador (⏸) de espera 14
- Indicador de Imagem Desligada (⏻) 14
- Indicadores/botões de TV 10
- Informação sobre o produto 40
- Iniciação Automática 40
- Início Automático USB 39
- Início Rápido 39
- Instalação Digital 42
- Instalar os acessórios 45
- Intensificador de Som 36
- Lembrete 20
- Ligação
 - Equipamento opcional 22
 - Rede 28
 - Set Top Box/gravador 5
 - uma antena 5
- Ligação (⏻) de corrente 10
- Ligação de rede 30
- Limitador de Luz Automático 35
- Lista de Categoria 20
- Lista de Favoritos 21
- Live Colour 35
- LNA 42, 43
- Manual de Instruções 33
- Modo de espera de televisor inactivo 33
- Modo de Imagem 34
- Modo Filme 35
- Modo Som 36
- Motionflow 35
- Música 25, 29

- Nitidez 35
 - Nome 42
 - Nome Programa 41
 - Optimizado 16
 - Ordenar Programas 41
 - PAP 24
 - Parâmetros Áudio 38
 - Parâmetros Avançados 35
 - Parâmetros de Vídeo 38
 - Pilhas, colocação no telecomando 4
 - PIP 24
 - Pitch 38
 - Poupar Energia 33
- ## R-Z
- Realce de Branco 35
 - Realçar Contraste Avan. 35
 - Recomeço
 - Eco 33
 - Imagem 34
 - Parâmetros PC 38
 - Som 36
 - Rede 44
 - Ligação 28
 - Redução Ruído 35
 - Redução Ruído MPEG 35
 - Relógio/Temporizadores 33
 - Reminder 18
 - Renderer 30
 - Resolução de problemas 51
 - Retroilumi 34
 - Saída AV2 39
 - Saída Óptica 38
 - Saltar 42
 - SCENE 11
 - Sensor de Luz 14, 34
 - Sensor de Presença 14, 33
 - Sintonia Automática
 - apenas canais analógicos 40
 - apenas canais digitais 42
 - Sintonia Digital 42
 - Sintonia Manual 41
 - Sistema de Cor 38
 - Som 36
 - Som Estéreo 37
 - Surround 36
 - Tamanho Vertical 37
 - Telecomando 10
 - Colocar as pilhas 4
 - sensor 14
 - Temp. Desligar 33
 - Temp. Ligar 33
 - Temperatura de Cor 35
 - Texto 15
 - Tomada AV 39
 - Tonalidade 34
 - Ver Lista de Programas 40
 - Vídeo 25, 29
 - Visualização de Rádio 43
 - Volume Autom. 36
 - XMB™ (XrossMediaBar) 32
 - Zoom 16