

KENWOOD

kMix

KMX series

instructions
istruzioni
instrucciones
Bedienungsanleitungen
gebruiksaanwijzing

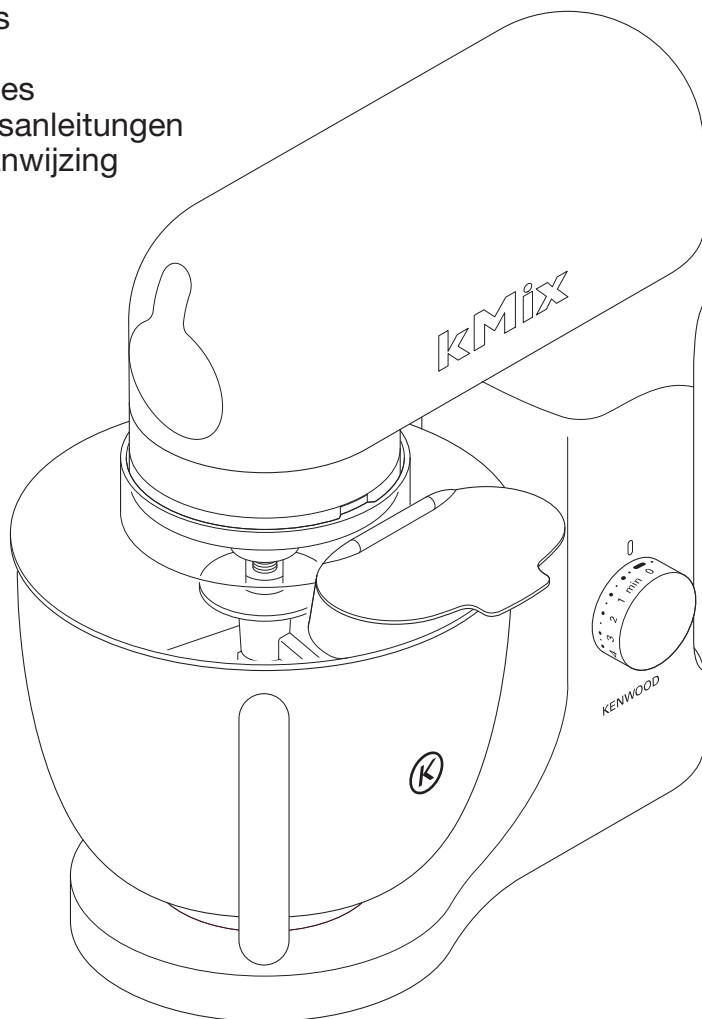

English	2 - 7
Nederlands	8 - 15
Français	16 - 23
Deutsch	24 - 31
Italiano	32 - 39
Português	40 - 47
Español	48 - 55
Dansk	56 - 63
Svenska	64 - 69
Norsk	70 - 75
Suomi	76 - 81
Türkçe	82 - 88
Česky	89 - 95
Magyar	96 - 102
Polski	103 - 109
Ελληνικά	110 - 117
Русский	118 - 124
عربي	١٢٠ - ١٢٥

know your Kenwood kitchen machine

before using your Kenwood appliance

- Read these instructions carefully and retain for future reference.
- Remove all packaging and any labels.

safety

- Switch off and unplug before fitting or removing tools/attachments, after use and before cleaning.
- Keep your fingers away from moving parts and fitted attachments.
- Never leave the machine on unattended.
- Never use a damaged machine. Get it checked or repaired: see 'service and customer care'.
- Never let the cord hang down where a child could grab it.
- Never let the power unit, cord or plug get wet.
- Never use an unauthorised attachment or both outlets at the same time
- Never exceed the maximum capacities.
- When using an attachment, read the safety instructions that come with it.
- Take care when lifting this appliance as it is heavy. Ensure the head is locked and that the bowl, tools, outlet cover and cord are secure before lifting.
- This appliance is not intended for use by persons (including children) with reduced physical, sensory or mental capabilities, or lack of experience and knowledge, unless they have been given supervision or instruction concerning use of the appliance by a person responsible for their safety.
- Children should be supervised to ensure that they do not play with the appliance.
- Only use the appliance for its intended domestic use. Kenwood will not accept any liability if the appliance is subject to improper use, or failure to comply with these instructions.

know your Kenwood kitchen machine

before plugging in

- Make sure your electricity supply is the same as the one shown on the underside of your machine.
- This appliance conforms to EC directive 2004/108/EC on Electromagnetic Compatibility and EC regulation no. 1935/2004 of 27/10/2004 on materials intended for contact with food.

know your Kenwood kitchen machine

- ① mixer head
- ② attachment outlet
- ③ outlet cover
- ④ bowl
- ⑤ tool socket
- ⑥ on/off and speed switch
- ⑦ mixer ready indicator light
- ⑧ mixer body
- ⑨ head release lever
- ⑩ K beater
- ⑪ whisk
- ⑫ dough hook
- ⑬ spatula
- ⑭ splashguard
- ⑮ spanner

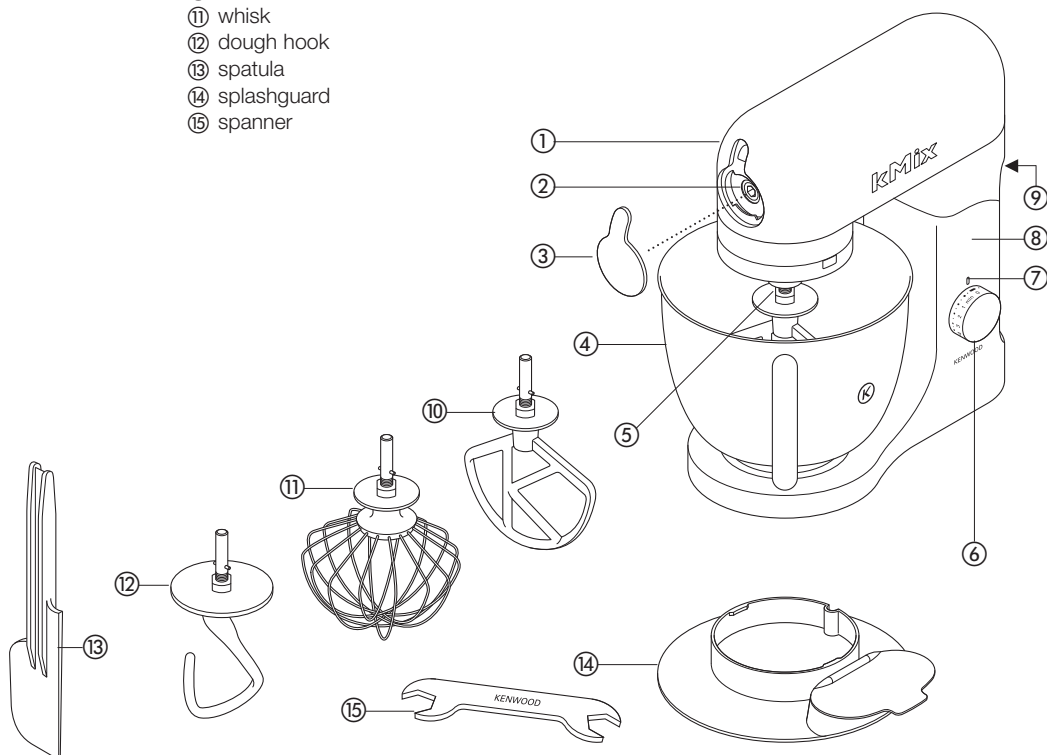

the mixer

the mixing tools and some of their uses

- K beater ● For making cakes, biscuits, pastry, icing, fillings, éclairs and mashed potato.
- whisk ● For eggs, cream, batters, fatless sponges, meringues, cheesecakes, mousses, soufflés. Don't use the whisk for heavy mixtures (eg creaming fat and sugar) – you could damage it.
- dough hook ● For yeast mixtures.

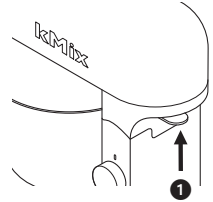

to use your mixer

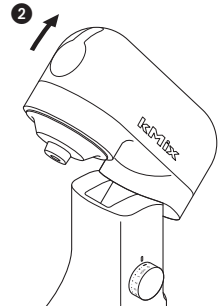

- 1 Lift the head release lever at the back of the appliance ① and at the same time lift the head until it locks in the raised position ②.
- to insert a tool 2 Push up until it stops then turn ③.
- 3 Fit the bowl onto the base. Place the handle directly over the unlock symbol ⑥, then gently turn the bowl clockwise until the handle is directly above the lock symbol ⑦. DO NOT USE excessive force and DO NOT overtighten ④.
- 4 Lift the head release lever at the back of the appliance and at the same time lower the mixer head .
- 5 Plug into the power supply and the mixer ready indicator light will glow.
- 6 Switch on by turning the speed switch to the desired setting.
- to remove a tool 7 Turn and remove.

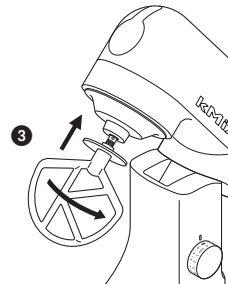

important

- If the mixer head is raised during operation, the machine will stop working straight away. To re-start the mixer, lower the mixer head, turn the speed switch to the off position, wait a few seconds and then re-select the speed. The mixer should resume operating straight away.
- Whenever the mixer head is raised the mixer ready indicator light will go out. When the head is lowered, the light will glow indicating the mixer is ready to use.



- hints
- Switch off and scrape the bowl with a spatula when necessary.
 - Use the fold position  for slow incorporation of ingredients such as when mixing flour and fruit into cake mixes. Simply turn the switch to . The mixer will operate on slow speed for approximately 2½ revolutions and then pause. This will be repeated for a further 20 operations and then stop after which time the switch should be returned to the off 'O' position.
 - Eggs at room temperature are best for whisking.
 - Before whisking egg whites, make sure there's no grease or egg yolk on the whisk or bowl.
 - Use cold ingredients for pastry unless your recipe states otherwise.
 - When creaming fat and sugar for cake mixes, always use the fat at room temperature or soften it first.

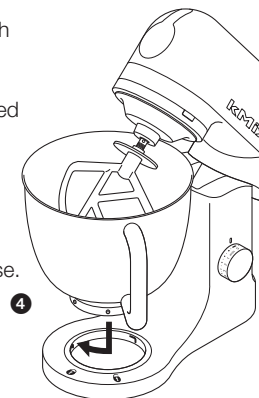

the mixer

- Your mixer has been fitted with a 'soft start' feature to minimise spillage. However if the machine is switched on with a heavy mixture in the bowl such as bread dough, you may notice that the mixer takes a few seconds to reach the selected speed.

points for bread making

- important
- Never exceed the maximum capacities below - you will overload the machine.
 - To protect the life of the machine always allow a rest of 20 minutes between loads.
 - If you hear the machine labouring, switch off, remove half the dough and do each half separately.
 - The ingredients mix best if you put the liquid in first.
 - At intervals stop the machine and scrape the mixture off the dough hook.
 - Different batches of flour vary considerably in the quantities of liquid required and the stickiness of the dough can have a marked effect on the load imposed on the machine. You are advised to keep the machine under observation whilst the dough is being mixed; the operation should take no longer than 5 minutes.

speed switch

These are a guide only and will vary depending upon the quantity of mix in the bowl and the ingredients being mixed.

- K beater
- **creaming fat and sugar** start on 'min', gradually increasing to a higher speed.
 - **beating eggs into creamed mixtures** 4 - 'max'.
 - **folding in flour, fruit etc** 'min - 1 or fold .
 - **all in one cakes** start on 'min', gradually increase to 'max'.
 - **rubbing fat into flour** 'min - 2.
- whisk
- Gradually increase to 'max'.
- dough hook
- Start on 'min', gradually increasing to 1.

electronic speed sensor control

Your mixer is fitted with an electronic speed sensor control that is designed to maintain the speed under different load conditions, such as when kneading bread dough or when eggs are added to a cake mix. You may therefore hear some variation in speed during the operation as the mixer adjusts to the load and speed selected - this is normal.

maximum capacities

shortcrust pastry	680g flour
fruit cake mix	2.72 Kg total mix
stiff bread dough	1.35 Kg flour
soft bread dough	1.3 Kg flour
egg whites	12

to fit and use your splashguard

- 1 Raise the mixer head until it locks.
- 2 Fit the bowl onto the base.
- 3 Push the splashguard onto the underside of the mixer head **1** until fully located. The hinged section should be positioned as shown.
- 4 Insert required tool.
- 5 Lower the mixer head.
 - During mixing, ingredients can be added directly to the bowl via the hinged section of the splashguard **2**.
 - You do not need to remove the splashguard to change tools.
- 6 Remove the splashguard by raising the mixer head and sliding it down.

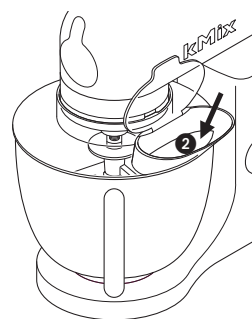
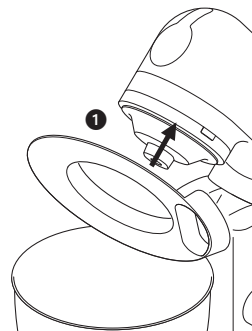

troubleshooting

problem

- The whisk or K beater knocks against the bottom of the bowl or isn't reaching the ingredients in the bottom of the bowl.

solution ● Adjust the height using the spanner provided. Here's how:

- 1 Unplug the appliance.
- 2 Raise the mixer head and insert the whisk or beater.
- 3 Lower the mixer head. If the clearance needs to be adjusted, raise the mixer head and remove the tool. Ideally the whisk and K beater should be **almost** touching the bottom of the bowl **3**.
- 4 Using the spanner provided loosen the nut sufficiently to allow adjustment of the shaft **4**. To lower the tool closer to the bottom of the bowl, turn the shaft anti-clockwise. To raise the tool away from the bottom of the bowl turn the shaft clockwise.
- 5 Re-tighten the nut.
- 6 Fit the tool to the mixer and lower the mixer head. (Check its position see points above).
- 7 Repeat the above steps as necessary until the tool is set correctly. Once this is achieved tighten the nut securely.

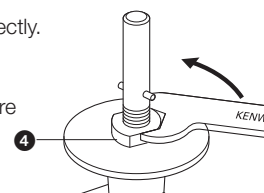
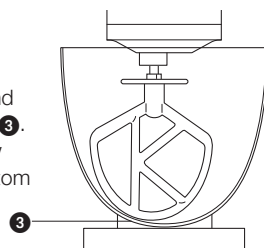

dough hook - this tool is set at the factory and should require no adjustment.

problem

- The mixer stops during operation.

solution ● If for any reason power to the mixer is interrupted and the machine stops working, turn the speed switch to the off position, wait a few seconds and then re-select the speed. The mixer should resume operating straight away.

cleaning and service

care and cleaning

- Always switch off and unplug before cleaning.

- mixer body, ● Wipe with a damp cloth, then dry.
outlet cover ● Never use abrasives or immerse in water.

- tools ● Wash by hand, then dry thoroughly. Do not wash in the dishwasher.

- bowl, ● Wash by hand, then dry thoroughly or wash in the dishwasher.
splashguard ● Never use a wire brush, steel wool or bleach to clean your stainless steel bowl. Use vinegar to remove limescale.
● Keep away from heat (cooker tops, ovens, microwaves).

service and customer care

- If the cord is damaged it must, for safety reasons, be replaced by KENWOOD or an authorised KENWOOD repairer.

If you need help with:

- using your machine
 - servicing or repairs
 - Contact the shop where you bought your appliance.
-
- Designed and engineered by Kenwood in the UK.
 - Made in China.



IMPORTANT INFORMATION FOR CORRECT DISPOSAL OF THE PRODUCT IN ACCORDANCE WITH EC DIRECTIVE 2002/96/EC.

At the end of its working life, the product must not be disposed of as urban waste.

It must be taken to a special local authority differentiated waste collection centre or to a dealer providing this service.

Disposing of a household appliance separately avoids possible negative consequences for the environment and health deriving from inappropriate disposal and enables the constituent materials to be recovered to obtain significant savings in energy and resources. As a reminder of the need to dispose of household appliances separately, the product is marked with a crossed-out wheeled dustbin.

de onderdelen van de Kenwood keukenmachine

voordat u uw Kenwood-apparaat gebruikt:

- Lees deze instructies zorgvuldig door en bewaar ze voor toekomstig gebruik.
- Verwijder alle verpakking en labels.

veiligheid

- Schakel het apparaat uit en haal de stekker uit het stopcontact voordat u instrumenten/hulpstukken aanbrengt of verwijdert, na ieder gebruik en alvorens het apparaat te reinigen.
- Houd uw vingers uit de buurt van bewegende onderdelen en vaste accessoires.
- Laat de machine nooit onbeheerd achter, wanneer deze ingeschakeld is, en houd hem buiten het bereik van kinderen.
- Gebruik de machine niet als hij beschadigd is. Laat hem nakijken of repareren: zie paragraaf 'onderhoud en klantenservice'.
- Laat het snoer nooit naar beneden hangen waar een kind erbij kan.
- De motor, het snoer of de stekker nooit nat laten worden.
- Gebruik nooit een ongeautoriseerd hulpstuk of meer dan één aansluitpunt tegelijkertijd.
- Overschrijd nooit de maximumcapaciteit.
- Lees eerst de veiligheidsvoorschriften bij de accessoires, voordat u ze gebruikt.
- Wees voorzichtig wanneer u dit apparaat optilt, omdat het zwaar is. Zorg dat de kop vergrendeld is en dat de kom, hulpstukken, afdekking van het aansluitpunt en het snoer vastzitten voor u het apparaat optilt.
- Dit apparaat is niet bedoeld voor gebruik door personen (inclusief kinderen) met verminderde lichamelijke, zintuiglijke of geestelijke vermogens of gebrek aan ervaring en kennis, tenzij ze toezicht of instructies over het gebruik van het apparaat hebben gekregen van de persoon die verantwoordelijk is voor hun veiligheid.
- Op kinderen moet toezicht gehouden worden om er zeker van te zijn dat ze niet met het apparaat spelen.
- Gebruik het apparaat alleen voor het huishoudelijke gebruik waarvoor het is bedoeld. Kenwood kan niet aansprakelijk worden gesteld in het geval dat het apparaat niet correct is gebruikt, of waar deze instructies niet worden opgevolgd.

de onderdelen van de Kenwood keukenmachine

voordat u de stekker in het stopcontact steekt

- Zorg dat uw elektriciteitstoevoer overeenkomt met de aanwijzingen onderop de machine.
- Dit apparaat voldoet aan de EC-richtlijn 2004/108/EC betreffende de elektromagnetische compatibiliteit en EC-bepaling 1935/2004 van 27/10/2004 betreffende materialen die bestemd zijn voor contact met voedsel.

de onderdelen van de Kenwood keukenmachine

- ① mixerkop
- ② aansluitpunt voor hulpstuk
- ③ afdekking van aansluitpunt
- ④ kom
- ⑤ fitting voor hulpstukken
- ⑥ aan/uit en snelheidschakelaar
- ⑦ indicatielampje Mixer klaar voor gebruik
- ⑧ hoofddeel mixer
- ⑨ ontgrendeling van de kop
- ⑩ K-klopper
- ⑪ garde
- ⑫ deeghaak
- ⑬ spatel
- ⑭ spatscherm
- ⑮ moersleutel

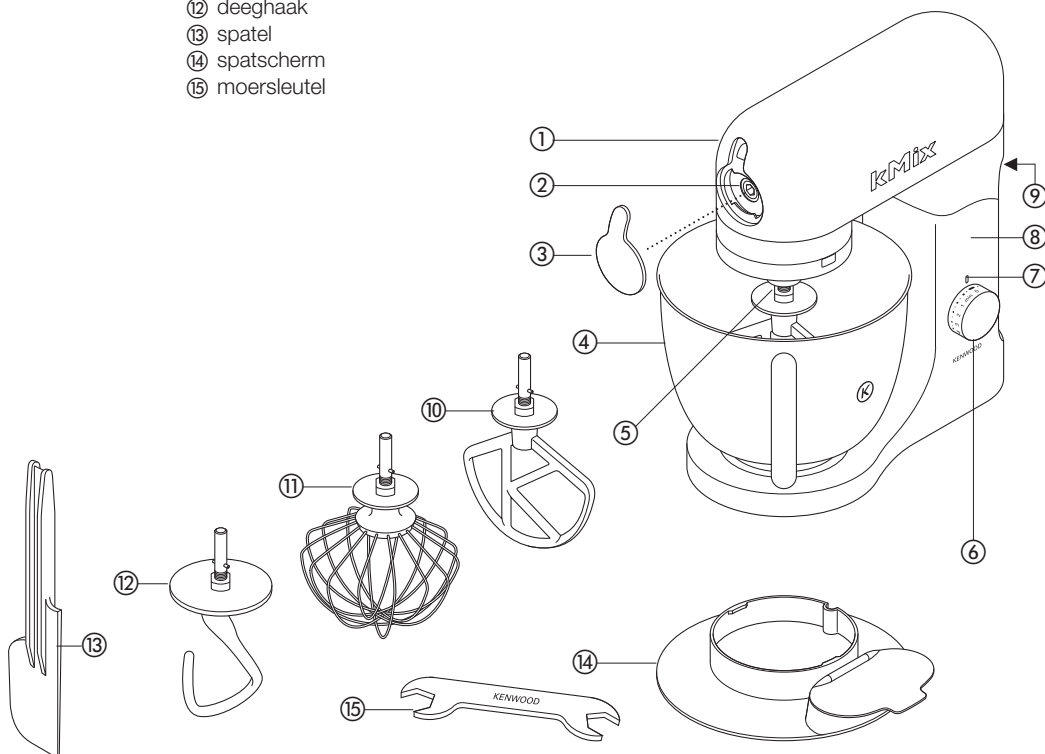

de mixer

de menghulpstukken en hoe ze gebruikt kunnen worden

- K klopper • Voor het bereiden van taarten, koekjes, gebakjes, suikerglazuur, vullingen, éclairs en aardappelpuree.
- garde • Voor eieren, room, beslag, vetloos eiergebak, meringue, kaastaart, mousse, soufflé. Gebruik de garde niet voor zware mengsels (bijv. boter en suiker vermengen), omdat de garde daardoor beschadigd kan raken.
- deeghaak • Voor gistmengsels.

de mixer gebruiken

Zet de hendel om de kop te ontgrendelen aan de achterkant van het apparaat omhoog ① en til tegelijkertijd de kop op tot deze in de omhoog-stand vastklikt ②.



- 2 Duw het hulpstuk omhoog tot het niet verder kan en draai het vervolgens ③.
- 3 Zet de kom op de basis. Zet het handvat recht boven het symbool Ontgrendeld ④, draai de kom vervolgens voorzichtig naar rechts tot het handvat zich recht boven het symbool Vergrendeld ⑤ bevindt. Gebruik NIET te veel kracht en draai de kom NIET te vast ④.
- 4 Zet de hendel om de kop te ontgrendelen aan de achterkant van het apparaat omhoog en laat de mixerkop tegelijkertijd zakken.
- 5 Steek de stekker in het stopcontact en het indicatielampje Mixer klaar voor gebruik gaat branden.
- 6 Schakel het apparaat aan door de snelheidsschakelaar tot in de gewenste stand te draaien.
- 7 Draai en verwijder het.

belangrijk

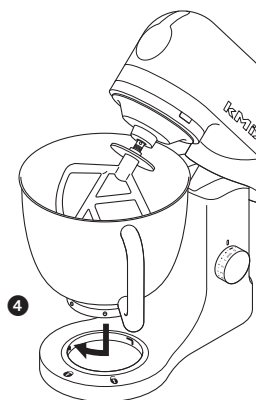
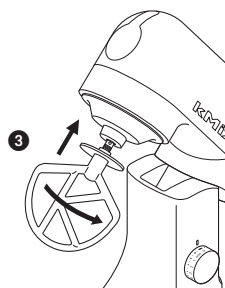
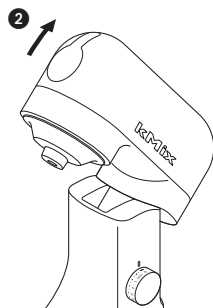
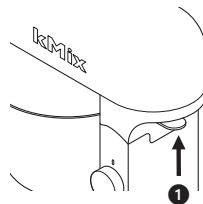
- Als de kop van de mixer opgetild wordt terwijl het apparaat aan staat, dan stopt het apparaat onmiddellijk. Om de mixer opnieuw op te starten, draait u de knop naar de uit-stand, wacht een paar seconden en selecteert de snelheid opnieuw. De mixer moet nu onmiddellijk weer aangaan.
- Wanneer de mixerkop omhoog staat, gaat het indicatorlampje Mixer klaar voor gebruik uit. Als de kop omlaag gebracht wordt, gaat het lampje branden; dit geeft aan dat de mixer klaar is voor gebruik.



de mixer

- tips
- Zet de machine uit en schraap de kom zo nodig met een spatel schoon.
 - Gebruik de vouwstand  om ingrediënten langzaam te mengen, zoals wanneer u bloem en fruit vermengt voor een cakebeslag. U hoeft de schakelaar slechts op  te zetten. De mixer werkt gedurende ongeveer 2½ omwentelingen op een langzame snelheid en pauzeert vervolgens. Dit wordt nog 20 keer herhaald, waarna de mixer stopt en de schakelaar in de 'O'-stand moet worden gezet.
 - Het beste is om eieren eerst op kamertemperatuur te brengen, voordat u ze gaat kloppen.
 - Zorg dat er geen boter of eigeel op de garde of in de kom aanwezig is, voordat u eiwit gaat opkloppen.
 - Gebruik koude ingrediënten als u deeg gaat maken, tenzij het recept iets anders voorschrijft.
 - Wanneer u boter en suiker voor een taart vermengt, zorg altijd dat de boter op kamertemperatuur is gebracht of dat u de boter eerst zacht laat worden.
 - Uw mixer is uitgerust met een 'langzame start' functie om spatten te minimaliseren. Als de machine echter aangezet wordt terwijl er een zwaar mengsel in de kom zit, zoals brooddeeg, kan het even duren voordat de mixer de geselecteerde snelheid bereikt.

tips voor het bereiden van brood

- belangrijk
- Nooit de onderstaande maximumcapaciteit overschrijden – anders raakt de machine overbelast.
 - Laat de machine tussen twee bewerkingscycli altijd 20 minuten rusten, zodat hij langer mee zal gaan.
 - Als u hoort dat de machine te hard moet werken, schakelt u hem uit, verwijdert de helft van het deeg en verwerkt iedere helft afzonderlijk.
 - De ingrediënten zullen het beste mengen als u eerst de vloeistof in de kom giet.
 - Stop de machine af en toe om het deeg van de deeghaak af te schrapen.
 - Er bestaat een groot verschil tussen verschillende soorten bloem en de hoeveelheid vloeistof die ervoor nodig is. De kleverigheid van het deeg heeft een groot effect op de belasting van de machine. Aangeraden wordt om de machine in de gaten te houden wanneer het deeg wordt gemengd; deze bewerking duurt niet langer dan 5 minuten.

de mixer

snelheidsschakelaar

Dit zijn slechts richtlijnen; de ware snelheid hangt af van de hoeveelheid die gemengd moet worden. De ingrediënten die gemengd moeten worden zitten in de kom.

- K klopper ● **vet en suiker kloppen** begin op 'min' en schakel geleidelijk naar een hogere snelheid.
- **eieren in een glad mengsel vermengen:** 4 - 'max'.
- **bloem, fruit, etc door het mengsel scheppen:** 1 of vouwen .
- **één-staps cake** begin op 'min' en verhoog de snelheid tot 'max'.
- **boter en bloem vermengen:** min - 2.
- garde ● Langzaam versnellen tot 'max'.
- deeghaak ● Begin op 'min' en verhoog de snelheid geleidelijk tot 1.

elektronische snelheidssensorregeling

De mixer is uitgerust met een elektronische snelheidsregeling die speciaal werd ontworpen om een constante snelheid bij verschillende belastingen te handhaven, zoals bij het kneden van brooddeeg of wanneer eieren aan een cakemix worden toegevoegd. Daarom is het mogelijk dat u tijdens de werking snelheidsvariaties hoort, aangezien de mixer de snelheid automatisch aan de belasting en aan de gekozen snelheid aanpast – dit is normaal.

maximumcapaciteit

kruimeldeeg	680 gr bloem
fruitsaartmix	2,72 kg totale mix
deeg voor hard brood	1,35 kg bloem
deeg voor zacht brood	1,35 kg bloem
eiwit	12

aanbrengen en gebruik van het spatdeksel

- 1 Breng de mixerkop omhoog totdat deze wordt vergrendeld.
- 2 Plaats de kom op het onderstel.
- 3 Monteer het spatdeksel onderaan de mixerkop **1**, tot hij goed vast zit. Het scharnier bevindt zich zoals op de afbeelding staat aangegeven.
- 4 Monteer het gewenste hulpstuk.
- 5 Laat de mixerkop zakken.
- Tijdens het mixen kunt u ingrediënten rechtstreeks aan de kom toevoegen via het scharnierende deel van de spatbescherming **2**.
- U hoeft het spatdeksel niet te verwijderen om van hulpstuk te wisselen.
- 6 Verwijder het spatdeksel door de mixerkop omhoog te halen en het deksel ervanaf te trekken.

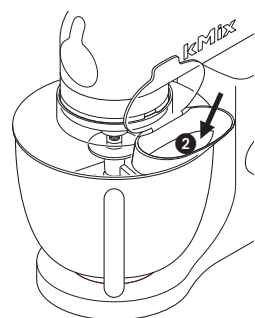
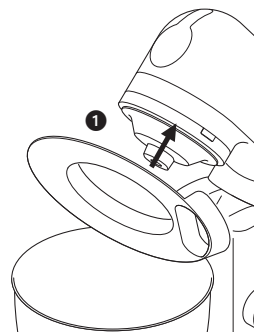

oplossen van problemen

probleem:

- De garde of de K klopper slaat tegen de bodem van de kom of reikt niet tot aan de ingrediënten op de bodem van de kom.

oplossing • Stel de hoogte met de meegeleverde moersleutel bij. Ga als volgt te werk:

- 1 Haal de stekker uit het stopcontact.
- 2 Breng de mixerkop omhoog en breng de garde of klopper aan.
- 3 Laat de kop weer zakken. Als de tussenruimte moet worden aangepast, tilt u de mixerkop op en verwijdert het hulpstuk. Voor de beste prestaties moet de klopper of de K klopper de bodem van de kom **bijna** aanraken **3**.
- 4 Gebruik de meegeleverde sleutel om de moer voldoende los te draaien en de steel bij te stellen **4**. Om het hulpstuk dichterbij de bodem van de kom te krijgen, draait u de steel naar links. Om het hulpstuk verder van de bodem van de kom te verwijderen, draait u de steel naar rechts.
- 5 Draai de moer weer vast.
- 6 Zet het hulpstuk in de mixer en laat de mixerkop zakken. (Controleer de positie, zie bovenstaande punten).
- 7 Herhaal zo nodig de bovengenoemde stappen tot het hulpstuk zich in de juiste positie bevindt. Vervolgens draait u de moer goed vast.

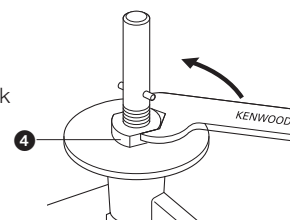
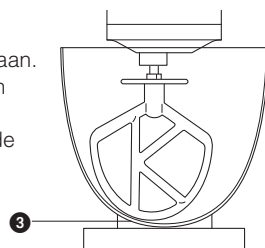

deeghaak – dit hulpstuk is in de fabriek ingesteld en hoeft verder niet te worden aangepast.

oplossen van problemen

probleem

- De mixer stopt tijdens het gebruik.

oplossing

- Mocht de stroom naar de mixer om enige reden onderbroken worden en het apparaat stopt, dan draait u de snelheidknop naar de uit-stand, wacht een paar seconden en selecteert de snelheid opnieuw. De mixer moet nu onmiddellijk weer aangaan.

reiniging en onderhoud

verzorging en reiniging

- De machine altijd uitzetten en de stekker uit het stopcontact halen.

hoofddeel mixer,
afdekking van
aansluitpunt

- Met een vochtige doek schoonvegen en afdrogen.
- Geen schuurmiddelen gebruiken en nooit in water onderdompelen.

hulpstukken

- Met de hand afwassen en vervolgens goed afdrogen. Niet in de afwasmachine reinigen.

kom, spatscherm

- Met de hand wassen en goed afdrogen of in de vaatwasmachine wassen.
- Gebruik geen staalborstel, schuursponsje of bleekmiddel om uw roestvrijstalen kom te reinigen. Gebruik azijn om kalkaanslag te verwijderen.
- Uit de buurt van hittebronnen houden (gaspitten, ovens, magnetrons).

onderhoud en klantenservice

- Als het snoer beschadigd is, moet het om veiligheidsredenen door Kenwood of een door Kenwood geautoriseerd reparatiebedrijf vervangen worden.

Als u hulp nodig hebt met:

- het gebruik van uw apparaat of
 - onderhoud en reparatie
- kunt u contact opnemen met de winkel waar u het apparaat gekocht hebt.
- Ontworpen en ontwikkeld door Kenwood in het VK.
 - Vervaardigd in China.



BELANGRIJKE INFORMATIE VOOR DE CORRECTE VERWERKING VAN HET PRODUCT IN OVEREENSTEMMING MET DE EUROPESE RICHTLIJN 2002/96/EC

Aan het einde van de levensduur van het product mag het niet samen met het gewone huishoudelijke afval worden verwerkt. Het moet naar een speciaal centrum voor gescheiden afvalinzameling van de gemeente worden gebracht, of naar een verkooppunt dat deze service verschaft. Het apart verwerken van een huishoudelijk apparaat voorkomt mogelijke gevolgen voor het milieu en de gezondheid die door een ongeschikte verwerking ontstaan en zorgt ervoor dat de materialen waaruit het apparaat bestaat, teruggewonnen kunnen worden om een aanmerkelijke besparing van energie en grondstoffen te verkrijgen. Om op de verplichting tot gescheiden verwerking van elektrische huishoudelijke apparatuur te wijzen, is op het product het symbool van een doorgekruiste vuilnisbak aangebracht.

faites connaissance avec votre robot de cuisine Kenwood

avant d'utiliser votre appareil Kenwood

- Lisez et conservez soigneusement ces instructions pour pouvoir vous y référer ultérieurement.
- Retirez tous les éléments d'emballage et les étiquettes.

sécurité

- Éteignez et débranchez l'appareil avant d'adapter ou de retirer tout élément/accessoire, après l'utilisation et avant le nettoyage.
- N'approchez jamais vos doigts des éléments en mouvement ou des accessoires fixés sur votre robot.
- Ne laissez jamais votre appareil sans surveillance lorsqu'il fonctionne et maintenez-le hors de portée des enfants.
- N'utilisez jamais un appareil endommagé ou en mauvais état. Faites-le vérifier et réparer. Pour cela reportez-vous à la rubrique 'service après-vente'.
- Ne laissez jamais le cordon pendre de telle façon qu'un enfant puisse s'en saisir.
- Ne mouillez jamais le bloc moteur, le cordon d'alimentation ou la prise.
- N'utilisez jamais un accessoire non recommandé ou les deux sorties en même temps.
- Ne dépassez jamais les capacités maximales de charge de l'appareil telles qu'elles sont précisées.
- Lorsque vous utilisez un accessoire, lisez attentivement les instructions sur la sécurité concernant cet accessoire.
- Cet appareil est lourd. Prenez donc des précautions lorsque vous le soulevez. Assurez-vous que la tête est verrouillée et que le bol, les ustensiles, le cache de la sortie et le cordon d'alimentation sont attachés avant de soulever l'appareil.
- Cet appareil n'est pas destiné à être utilisé par des personnes (y compris des enfants) dont les capacités physiques, sensorielles ou mentales sont diminuées, ou qui ne disposent pas des connaissances ou de l'expérience nécessaires, à moins qu'elles n'aient été formées et encadrées pour l'utilisation de cet appareil par une personne responsable de leur sécurité.
- Les enfants doivent être surveillés afin qu'ils ne puissent pas jouer avec cet appareil.
- N'employez l'appareil qu'à la fin domestique prévue. Kenwood décline toute responsabilité dans les cas où l'appareil est utilisé incorrectement ou que les présentes instructions ne sont pas respectées.

faites connaissance avec votre robot de cuisine Kenwood

avant de brancher l'appareil

- Assurez-vous que la tension de votre installation est la même que celle indiquée sous votre appareil.
- Cet appareil est conforme à la directive 2004/108/CE de la CE sur la compatibilité électromagnétique, et au règlement 1935/2004 de la CE du 27/10/2004 sur les matériaux destinés au contact alimentaire.

faites connaissance avec votre robot de cuisine Kenwood

- ① tête du batteur
- ② sortie pour accessoire
- ③ cache de sortie
- ④ bol
- ⑤ douille pour ustensile
- ⑥ bouton on/off (marche/arrêt) et de vitesse
- ⑦ témoin lumineux du batteur
- ⑧ corps du batteur
- ⑨ manette de déblocage de la tête
- ⑩ batteur K
- ⑪ fouet
- ⑫ crochet pétrisseur
- ⑬ spatule
- ⑭ protection anti-projections
- ⑮ clé de serrage

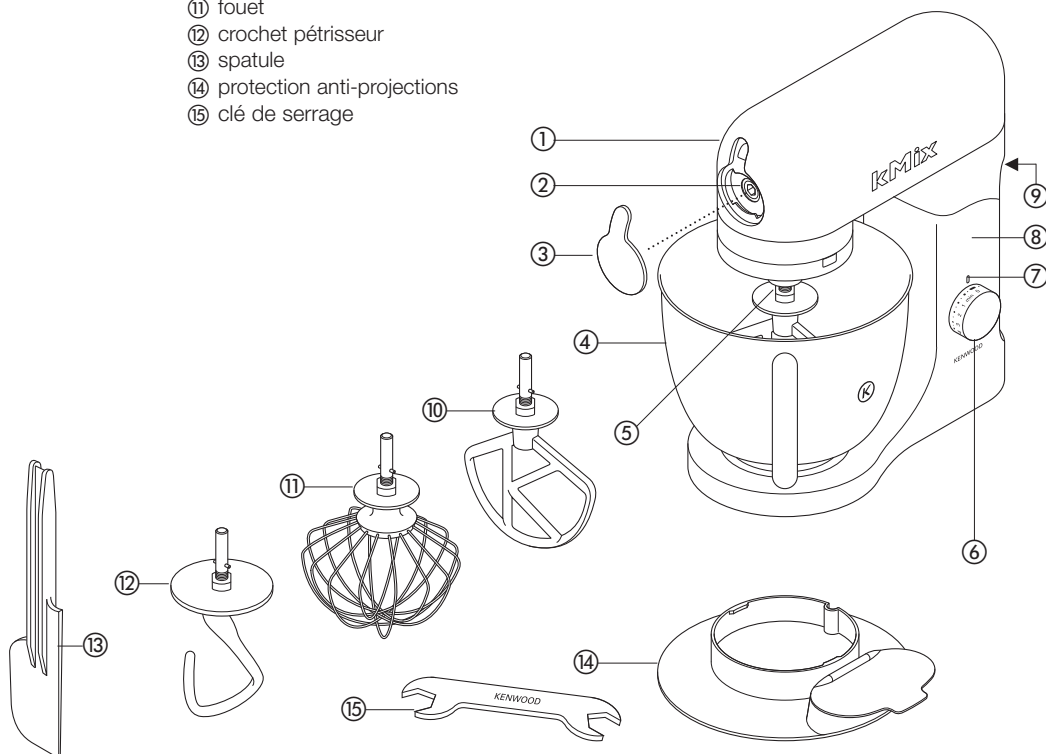

le mixer

les accessoires du batteur et quelques-unes de leurs utilisations possibles

- K batteur ● Pour la confection de cakes, biscuits, pâtisseries, glaçages, garnitures, éclairs et purées de pommes de terre.
- fouet ● Pour les œufs, la crème, la pâte à beignet, les gâteaux sans matière grasse, les meringues, les gâteaux au fromage, les mousses, les soufflés. N'utilisez pas le fouet pour les mélanges épais (ex matière grasse et sucre) – vous pourriez l'endommager.
- crochet à pâte ● Pour les mélanges à base de levure.

pour utiliser le batteur

- 1 Soulevez la manette de déblocage de la tête située à l'arrière de l'appareil ①, tout en levant la tête, jusqu'à ce qu'elle se bloque en position relevée ②.

pour insérer un ustensile

- 2 Poussez vers le haut jusqu'à ce qu'il s'arrête puis tournez ③.
- 3 Posez le bol sur la base. Placez la poignée juste au-dessus du symbole "déverrouiller" ⑥, puis faire tourner doucement le bol dans le sens des aiguilles d'une montre jusqu'à ce que la poignée se trouve directement au-dessus du symbole "verrouiller" ⑦. NE PAS forcer excessivement et NE PAS trop serrer ④.
- 4 Soulevez la manette de déblocage de la tête située à l'arrière de l'appareil, tout en abaissant la tête du batteur.
- 5 Branchez sur l'alimentation électrique et le témoin lumineux du batteur s'allume.
- 6 Mettez sous tension en plaçant le contrôle de la vitesse sur la position requise.



pour retirer un ustensile

- 7 Tournez et retirez-le.

important

- Si vous soulevez la tête du batteur alors que l'appareil fonctionne, celui-ci s'arrête immédiatement. Pour redémarrer le batteur, abaissez la tête, positionnez le sélecteur de vitesse sur "Arrêt", attendez quelques secondes, puis sélectionnez à nouveau une vitesse. Le batteur doit se remettre en marche immédiatement.
- Chaque fois que la tête du batteur est relevée, le témoin lumineux du batteur s'éteint. Lorsque la tête est abaissée, le témoin s'allume pour indiquer que le batteur est prêt pour l'utilisation.

astuces

- Éteignez l'appareil et raclez le bol avec la spatule si nécessaire.
- Utilisez la position fold  pour incorporer lentement des ingrédients, comme par exemple pour mélanger de la farine et des fruits pour les pâtes de gâteaux. Réglez simplement le bouton sur . Le batteur fonctionnera à vitesse lente pendant approximativement deux tours 1/2 puis se mettra en pause. Ce processus se répétera 20 fois puis s'arrêtera, après quoi il conviendra de remettre le bouton sur la position 'O'.

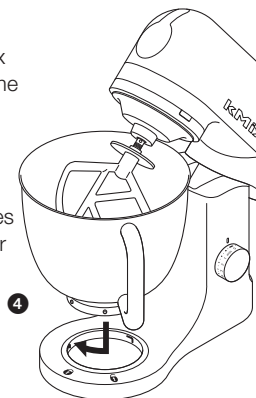
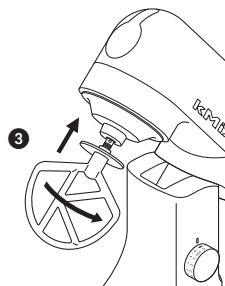
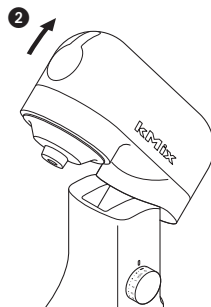
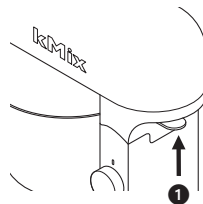

le mixer

- Il est conseillé d'utiliser des œufs à température ambiante pour les battre.
- Avant de monter des blancs en neige, vérifiez qu'il n'y a pas de graisse ou de jaune d'œuf sur le fouet ou dans le bol.
- Utilisez des ingrédients froids pour la pâte sauf indications contraires mentionnées sur votre recette.
- Si vous préparez des gâteaux à base de matière grasse et de sucre, utilisez-les toujours à température ambiante ou faites-les ramollir auparavant.
- Votre batteur est muni d'une fonction 'soft start' (démarrage en douceur) pour minimiser les déversements. Toutefois, si l'appareil est mis sous tension alors qu'une préparation lourde se trouve dans le bol (par exemple de la pâte à pain), quelques secondes peuvent s'écouler avant que le batteur n'atteigne la vitesse sélectionnée.

points importants pour la fabrication du pain

- important
- Ne dépassez jamais les capacités maximales ci-dessous - vous risqueriez de surcharger votre appareil.
 - Afin de préserver la durée de vie de votre machine, prévoyez toujours une période de repos de 20 minutes entre les préparations.
 - Si vous entendez l'appareil forcer, éteignez-le, retirez la moitié de la pâte et travaillez chaque moitié séparément.
 - Les ingrédients se mélangeront mieux si vous versez les liquides en premier.
 - Arrêtez régulièrement l'appareil et raclez le mélange avec le crochet à pâte.
 - Différents types de farine varient considérablement dans les quantités de liquide nécessaires et la viscosité de la pâte peut avoir un effet important sur la charge imposée à la machine. Il est conseillé d'observer l'appareil pendant le mélange de la pâte ; l'opération ne doit pas durer plus de 5 minutes.

bouton de réglage de la vitesse

Les informations suivantes ne sont données qu'à titre indicatif et peuvent varier selon la quantité du mélange dans le bol et des ingrédients mixés.

- K batteur
- **travailler de la matière grasse et du sucre** commencez sur la position 'min', passez progressivement à une vitesse plus élevée.
 - **incorporer les œufs à une crème** : 4 - 'max'.
 - **incorporer la farine, les fruits etc.** : 1 ou incorporer .
 - **gâteaux en une étape** commencez sur 'min', augmentez progressivement pour atteindre la position 'max'.
 - **incorporer les corps gras à la farine** : min - 2.
- fouet
- Augmentez progressivement jusqu'à 'max'.
- crochet pétrisseur
- Commencez sur 'min', passez progressivement à 1.

le **mixer**

commande à capteur de vitesse électronique

Votre batteur est équipé d'une commande à capteur de vitesse électronique conçu pour maintenir la vitesse dans différentes conditions de charge, comme lorsque l'on pétrit de la pâte à pain ou incorpore les œufs dans une pâte à gâteaux. Vous pouvez donc entendre des variations de vitesse pendant l'opération alors que le batteur s'adapte à la charge et à la vitesse sélectionnée – c'est normal.

capacités maximales

pâte brisée	680 g de farine
cake aux fruits	2,72 kg de mélange en tout
pâte à pain ferme	1,35 kg de farine
pâte à pain souple	1,3 kg de farine
blancs d'œuf	12

installation et utilisation du couvercle de protection

- 1 Levez la tête du batteur jusqu'en position verrouillée.
- 2 Installez le bol sur le socle.
- 3 Placer le couvercle anti-éclaboussures sur la partie inférieure de la tête du mélangeur ① jusqu'à insertion complète. La partie montée doit être positionnée tel qu'indiqué sur le schéma.
- 4 Insérez l'outil nécessaire.
- 5 Abaissez la tête du batteur.
 - Durant le mélange, les ingrédients peuvent être ajoutés directement dans le bol par la section articulée du couvercle de protection ②.
 - Vous n'avez pas besoin d'enlever le couvercle de protection pour changer d'outil.
- 6 Retirez le couvercle de protection en le faisant glisser vers le bas après avoir soulevé la tête du batteur.

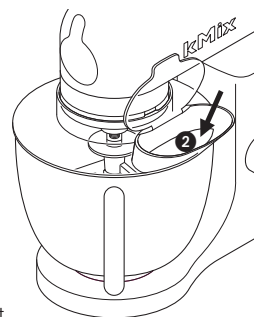
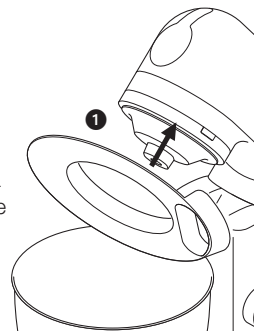

solutionner les problèmes

problème

- Le fouet ou le batteur 'K' vient heurter le fond du bol ou ne peut pas atteindre les ingrédients situés au fond du bol.

solution | Ajustez la hauteur en utilisant la clé fournie à cet effet. Effectuez cette opération de la manière suivante :

- 1 Débranchez l'appareil.
- 2 Levez la tête du batteur et introduisez le fouet ou batteur.
- 3 Abaissez la tête du batteur. Si le débattement doit être ajusté, levez la tête du batteur et enlevez l'outil. Le fouet / batteur en K est en position idéale lorsqu'il touche **presque** le fond du bol ③.
- 4 Utilisez la clé pour desserrer l'écrou afin de pouvoir ajuster l'axe ④. Pour baisser l'accessoire, tournez l'axe dans le sens inverse des aiguilles d'une montre. Pour le lever par rapport au fond du bol, tournez l'axe dans le sens des aiguilles d'une montre.
- 5 Resserrez l'écrou.
- 6 Insérez l'accessoire dans la tête du batteur. (Vérifiez sa position, voir ci-dessus).
- 7 Répétez les étapes précédentes jusqu'à ce que l'accessoire soit correctement placé. Resserrez alors l'écrou fermement.

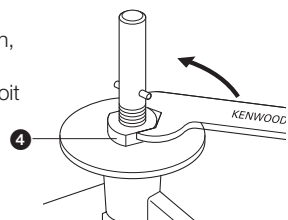
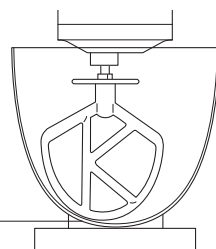

crochet de pétrissage – cet outil est réglé en usine et ne devrait pas nécessiter d'ajustement.

solutionner les problèmes

problème

- Le batteur s'arrête pendant l'utilisation.
- solution
- Si, pour une raison quelconque, l'alimentation électrique du batteur est interrompue et l'appareil s'arrête, positionnez le sélecteur de vitesse sur « arrêt », attendez quelques secondes, puis sélectionnez à nouveau une vitesse. Le batteur doit se remettre en marche immédiatement.

nettoyage et entretien

entretien et nettoyage

- Éteignez toujours votre appareil et débranchez-le avant de le nettoyer.
 - Essuyez avec un chiffon humide, puis séchez.
 - N'utilisez jamais d'abrasifs et n'immergez jamais l'appareil.
- corps du batteur, cache de sortie
- Lavez à la main, puis séchez scrupuleusement. Ne passez pas au lave-vaisselle.
- ustensiles
- Lavez-les à la main, puis séchez soigneusement ou lavez-les au lave-vaisselle.
 - N'utilisez jamais de brosse métallique, de paille de fer ou de chlore pour nettoyer votre bol en acier inoxydable. Utilisez du vinaigre pour enlever le calcaire.
 - Tenez votre robot toujours éloigné des sources de chaleurs (plaques de cuisson, fours, fours à micro-ondes).
- bol, protection anti-projections

service après-vente

- Si le cordon est endommagé, il doit être remplacé, pour des raisons de sécurité, par Kenwood ou par un réparateur agréé Kenwood.

Si vous avez besoin d'aide concernant :

- l'utilisation de votre appareil
- l'entretien ou les réparations

Contactez le magasin où vous avez acheté votre appareil.

- Conçu et développé par Kenwood au Royaume-Uni.
- Fabriqué en Chine.



AVERTISSEMENTS POUR L'ÉLIMINATION CORRECTE DU PRODUIT AUX TERMES DE LA DIRECTIVE EUROPÉENNE 2002/96/EC.

Au terme de son utilisation, le produit ne doit pas être éliminé avec les déchets urbains.

Le produit doit être remis à l'un des centres de collecte sélective prévus par l'administration communale ou auprès des revendeurs assurant ce service.

Éliminer séparément un appareil électroménager permet d'éviter les retombées négatives pour l'environnement et la santé dérivant d'une élimination incorrecte, et permet de récupérer les matériaux qui le composent dans le but d'une économie importante en termes d'énergie et de ressources. Pour rappeler l'obligation d'éliminer séparément les appareils électroménagers, le produit porte le symbole d'un caisson à ordures barré.

Die Bestandteile Ihrer Kenwood Küchenmaschine

Vor Gebrauch Ihres Kenwood-Gerätes

- Lesen Sie diese Anleitung sorgfältig durch und bewahren Sie diese zur späteren Benutzung auf.
- Entfernen Sie jegliches Verpackungsmaterial und alle Aufkleber.

Wichtige Sicherheitshinweise

- Vor dem Einsetzen oder Abnehmen von Rührgeräten oder Zubehörteilen, nach dem Gebrauch und vor dem Reinigen immer ausschalten und Netzstecker ziehen.
- Greifen Sie nicht in rotierende Teile und montierte Vor- und Aufsätze.
- Lassen Sie die Maschine nie unbeaufsichtigt eingeschaltet. Halten Sie Kinder von der Maschine fern.
- Benutzen Sie eine beschädigte Maschine nicht weiter, sondern lassen Sie sie vor Benutzung überprüfen und reparieren - siehe Abschnitt 'Kundendienst'.
- Achten Sie darauf, dass kein Kabel in Reichweite eines Kindes ist.
- Achten Sie darauf, dass Motorblock, Kabel und Stecker niemals nass werden.
- Nur zugelassene Zusatzgeräte verwenden. Nie beide Zusatzgerätausgänge gleichzeitig verwenden.
- Überschreiten Sie die auf angegebenen Höchstmengen nicht.
- Beachten Sie die mit jedem Zubehörteil mitgelieferten Sicherheitsanweisungen.
- Vorsicht beim Anheben - dieses Gerät ist schwer. Achten Sie darauf, dass der Kopf verriegelt ist, und dass Schüssel, Zusatzgeräte, die Abdeckung des Zusatzgerätausgangs und das Kabel gesichert sind, bevor Sie das Gerät anheben.
- Dieses Gerät darf weder von physisch noch von geistig behinderten oder in ihrer Bewegung eingeschränkten Personen (einschließlich Kinder) benutzt werden. Auch dürfen Personen die weder Erfahrung noch Kenntnis im Umgang mit dem Gerät haben, dieses erst nach Anweisungen durch eine für ihre Sicherheit zuständige Person in Betrieb nehmen.
- Kinder müssen überwacht werden, damit sie mit dem Gerät nicht spielen.
- Verwenden Sie das Gerät nur für seinen vorgesehenen Zweck im Haushalt. Bei unsachgemäßer Benutzung oder Nichteinhaltung dieser Anweisungen übernimmt Kenwood keinerlei Haftung.

Die Bestandteile Ihrer Kenwood Küchenmaschine

Vor dem Einschalten

- Vergewissern Sie sich, dass Ihre Stromversorgung den Angaben auf der Unterseite des Geräts entspricht.
- Das Gerät entspricht der EG-Richtlinie 2004/108/EG und der EG-Verordnung Nr. 1935/2004 vom 27/10/2004 über Materialien und Gegenstände, die dazu bestimmt sind, mit Lebensmitteln in Berührung zu kommen.

Die Bestandteile Ihrer Kenwood Küchenmaschine

- ① Rührarm
- ② Ausgang für Zusatzgeräte
- ③ Abdeckung des Zusatzgeräteausgangs
- ④ Schüssel
- ⑤ Einstecköffnung für Rührwerkzeuge
- ⑥ Ein-/Ausschalter und Geschwindigkeitsschalter
- ⑦ Küchenmaschine "Bereit"-Anzeigenleuchte
- ⑧ Antriebsaggregat
- ⑨ Freigabehebel für den Rührarm
- ⑩ K-Haken
- ⑪ Schneebesen
- ⑫ Kneithaken
- ⑬ Spatel
- ⑭ Spritzschutz
- ⑮ Schraubenschlüssel

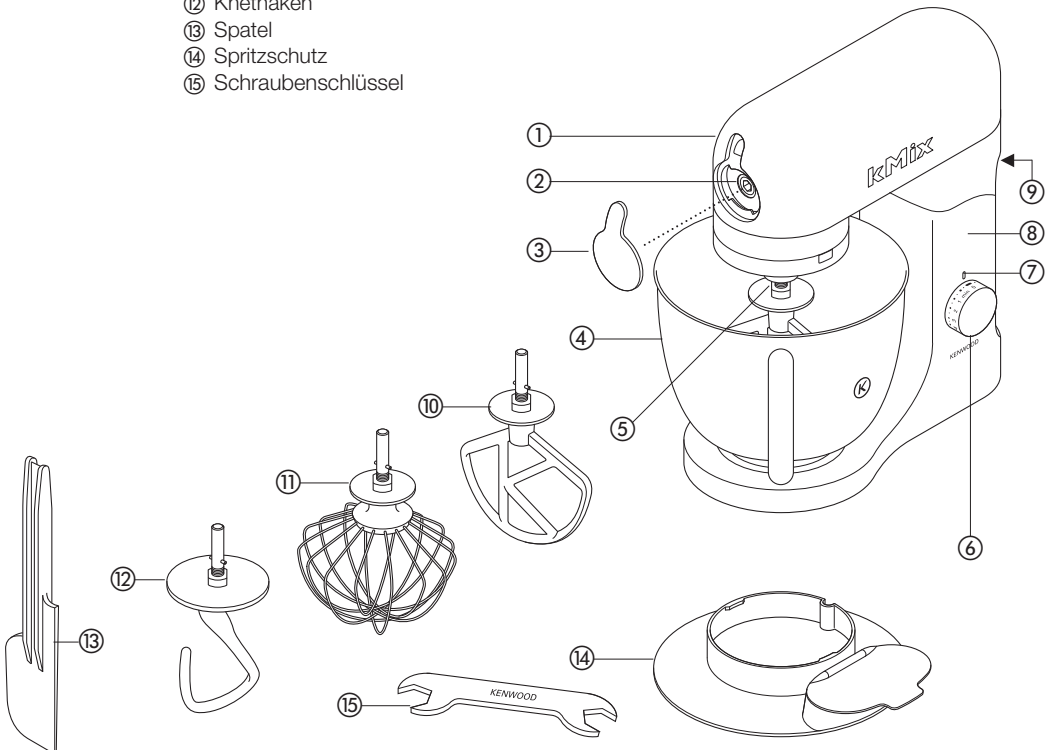

Die Küchenmaschine

Die Rührwerkzeuge und ihre Verwendung

- K Haken • Für Kuchen, Kekse, Gebäck, Glasuren, Füllungen, Eclairs und Kartoffelbrei.
- Schneebeesen • Für Eier, Sahne, Teig, fettfreien Biskuitteig, Baiser, Käsekuchen, Mousse, Soufflés. Der Schneebeesen darf nicht für schwere Massen (z.B. zum Cremigrühren von Fett und Zucker) verwendet werden, weil er dadurch beschädigt werden könnte.
- Kneithaken • Für Hefeteig.

Verwendung der Küchenmaschine

- 1 Heben Sie den Freigabehebel des Rührarms an der Hinterseite des Geräts an **1**. Heben Sie gleichzeitig den Rührarm hoch bis er in der angehobenen Position einrastet **2**.
- 2 Sie können jetzt ein Rührelement einstecken
- 3 Schieben Sie das Rührelement bis zum Anschlag mit anschließender Drehung ein **3**.
- 3 Setzen Sie die Schüssel auf den Sockel. Achten Sie dabei darauf, dass der Griff sich direkt über dem Entriegelungssymbol **6** befindet, und drehen Sie die Schüssel sanft im Uhrzeigersinn, bis der Griff sich direkt über dem Verriegelungssymbol **6** befindet. NICHT zu viel Kraftaufwand BENUTZEN und NICHT zu fest drehen **4**.
- 4 Heben Sie den Freigabehebel des Rührarms an der Rückseite des Geräts hoch und lassen Sie gleichzeitig den Rührarm herunter.
- 5 Stecken Sie den Netzstecker in eine Steckdose - die Anzeigeleuchte der Küchenmaschine leuchtet auf.
- 6 Schalten Sie das Gerät durch Drehen des Geschwindigkeitsschalters auf die gewünschte Stellung ein.
- 7 Drehen und Herausnehmen eines Rührelements



Wichtig

- Wird der Rührarm der Küchenmaschine während des Betriebs angehoben, stoppt das Gerät sofort automatisch. Zum Wiedereinschalten der Küchenmaschine, Rührarm absenken, Drehzahlregler abschalten, ein paar Sekunden warten und erneut die gewünschte Drehzahl wählen. Die Küchenmaschine sollte umgehend starten.
- Wenn sich der Rührarm in der hochgestellten Position befindet, erlischt die Gerät Bereit-Anzeigeleuchte. Wenn der Rührarm herunter gelassen wird, leuchtet die Anzeige auf. Dies zeigt Ihnen, dass die Küchenmaschine betriebsbereit ist.

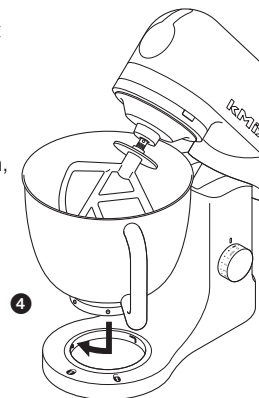
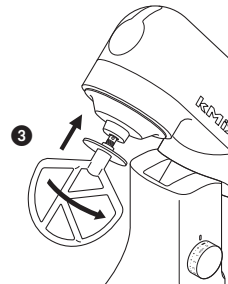
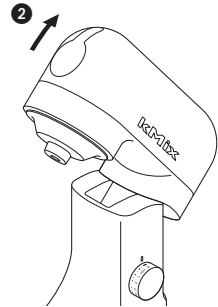
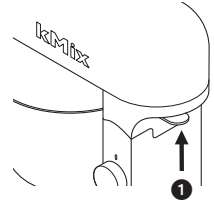
- Tipps • Schalten Sie das Gerät ab und schaben Sie die Schüssel bei Bedarf mit einem Spatel aus.



Die **Küchenmaschine**

- Benutzen Sie die Misch-Position  für ein langsames Mischen von Zutaten, wie z.B. zum Einrühren von Mehl und Rosinen in einen Kuchenteig. Stellen Sie den Schalter einfach auf . Die Küchenmaschine arbeitet bei langsamer Geschwindigkeit für circa 2½ Umdrehungen und stoppt dann. Dieser Vorgang wird 20 Mal wiederholt. Stellen Sie den Schalter danach wieder auf die „O“-Position.
- Zum Schlagen eignen sich am besten Eier, die Raumtemperatur haben.
- Vergewissern Sie sich vor dem Steifschlagen von Eiweiß, dass der Schneebesen und die Schüssel frei von Fett und Eigelb sind.
- Wenn im Rezept nicht anders angegeben, sollten die Zutaten für Gebäck kalt sein.
- Beim cremig rühren von Fett und Zucker für Kuchenteig sollte das Fett immer Raumtemperatur haben oder es muss zuerst weich werden.
- Ihre Küchenmaschine hat einen Soft-Anlauf mit stetiger Geschwindigkeitssteigerung, um Spritzer zu vermeiden. Wenn das Gerät jedoch mit einer schweren Mischung in der Schüssel, z. B. mit Brotteig, eingeschaltet wird, kann es einige Sekunden dauern, bis die Küchenmaschine die gewünschte Geschwindigkeit erreicht.

Hinweise zur Brotherstellung

- Wichtig
- Die unten angegebenen Höchstmengen dürfen niemals überschritten werden – das Gerät wäre dadurch überlastet.
 - Um die Lebensdauer Ihres Geräts zu verlängern, sollten Sie jeweils 20 Minuten warten, bis Sie das Gerät erneut beladen.
 - Sollten Sie den Eindruck haben, das Gerät arbeitet zu mühsam, schalten Sie es ab und entleeren Sie einen Teil der Mischung. Verarbeiten Sie beide Teighälften getrennt.
 - Die Zutaten lassen sich am besten vermischen, wenn Sie zuerst die Flüssigkeit einfüllen.
 - Stoppen Sie das Gerät zwischendurch und schaben Sie den Teig vom Kneithaken ab.
 - Je nach Mehldose kann die benötigte Flüssigkeitsmenge erheblich abweichen und die Klebrigkeit des Teigs kann einen starken Einfluss auf die Belastung Ihres Geräts haben. Wir raten Ihnen, das Gerät während des Mischens des Teigs zu beobachten – der Vorgang sollte nicht länger als 5 Minuten dauern.

Die **Küchenmaschine**

Geschwindigkeitsschalter

Diese Angaben dienen nur als Leitfaden – sie variieren je nach Menge der Masse in der Schüssel und den verarbeiteten Zutaten.

- K Haken ● **Fett und Zucker schaumig rühren** beginnen Sie mit 'Min', und stellen Sie dann langsam auf eine höhere Geschwindigkeit hoch.
- **Einarbeiten von Eiern in cremig gerührte Massen:** 4 - 'Max'.
- **Unterheben von Mehl, Obst usw.:** 1 oder Mischen .
- **Rührkuchen** Mit 'Min' beginnen, langsam auf 'Max' hochstellen.
- **Einarbeiten von Fett in Mehl:** Min - 2.
- Schneebesen ● Erhöhen Sie allmählich auf 'Max'..
- Knethaken ● Mit 'Min' beginnen, langsam auf 1 hochstellen.

Elektronische Geschwindigkeitssensorkontrolle

Ihre Küchenmaschine ist mit einer elektronischen Geschwindigkeitssensorkontrolle ausgestattet, die dazu dient, die Geschwindigkeit unter verschiedenen Belastungsbedingungen aufrechtzuerhalten, beispielsweise beim Kneten von Brotteig oder beim Einarbeiten von Eiern in einen Kuchenteig. Deshalb kann die Geschwindigkeit im Betrieb hörbar variieren, wenn die Küchenmaschine die Geschwindigkeit an die jeweilige Belastung und die gewählte Geschwindigkeit anpasst – das ist normal.

Höchstmengen

Mürbeteig	680g Mehl
Früchtekuchenteig	2,72 kg Gesamtmasse
Fester Brotteig	1,35 kg Mehl
Weicher Brotteig	1.3 kg Mehl
Eiweiß	12

Anbringen und Verwenden Ihres Spritzschutzes

- 1 Rührarm anheben, bis er einrastet.
- 2 Schüssel auf den Sockel aufsetzen.
- 3 Spritzschutz auf die Unterseite des Rührarms **1** drücken, bis er fest sitzt. Der Scharnierabschnitt sollte sich in der geeigneten Position befinden.
- 4 Das gewünschte Rührwerkzeug einsetzen.
- 5 Rührarm absenken.
 - Während des Rührvorgangs können durch die Öffnung im Spritzschutz weitere Zutaten direkt zugegeben werden **2**.
 - Zum Auswechseln der Rührwerkzeuge ist es nicht erforderlich, den Spritzschutz zu entfernen.
- 6 Zum Abnehmen des Spritzschutzes den Rührarm anheben und den Spritzschutz abziehen.

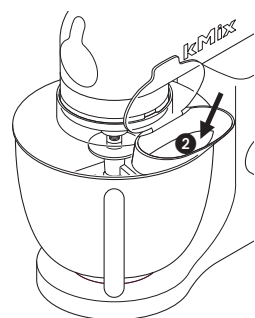
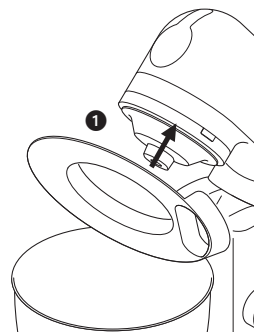

Fehlersuche

Problem

- Schneebesen oder K Rührer schlagen gegen den Boden der Rührschüssel oder erreichen die Zutaten am Boden der Rührschüssel nicht.

Lösung • Die Höheneinstellung mit dem Schraubenschlüssel (im Lieferumfang) folgendermaßen anpassen:

- 1 Ziehen Sie den Netzstecker der Maschine.
- 2 Heben Sie den Mixerkopf an und setzen Sie den Schneebesen oder K-Rührer ein.
- 3 Klappen Sie den Mixerkopf nach unten. Wenn der Abstand geändert werden muss, klappen Sie den Mixerkopf nach oben und nehmen Sie das Rührelement ab. Im Idealfall sollte der Schneebesen oder K Rührer den Boden der Schüssel **fast** berühren **3**.
- 4 Lösen Sie die Mutter mit dem beiliegenden Schraubenschlüssel genügend, um die Höhe des Schafts **4** zu verstellen. Zum Senken des Rührelements drehen Sie den Schaft gegen den Uhrzeigersinn. Zum Anheben des Rührelements drehen Sie den Schaft im Uhrzeigersinn.
- 5 Ziehen Sie die Mutter wieder fest.
- 6 Bringen Sie das Rührelement erneut am Maschinenkopf an und klappen Sie ihn nach unten. (Prüfen Sie seine Position – siehe obige Punkte.)
- 7 Wiederholen Sie die oben genannten Schritte nach Bedarf, bis das Rührelement richtig sitzt. Ziehen Sie daraufhin die Mutter wieder fest an.

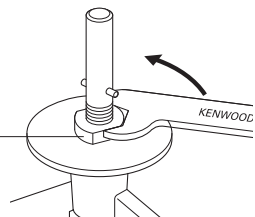
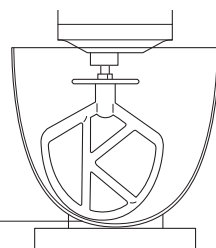

Knethaken – dieses Rührelement wird im Werk eingestellt und sollte keine Anpassung benötigen.

Fehlersuche

Problem

- Die Küchenmaschine hält während des Betriebs an.
- Lösung
- Falls die Stromzufuhr aus irgendeinem Grund zur Küchenmaschine unterbrochen werden sollte und das Gerät ausgeschaltet wird, Drehzahlregler ausschalten, ein paar Sekunden warten und erneut die gewünschte Drehzahl wählen. Der Küchenmaschine sollte umgehend wieder starten..

Reinigung und Service

Pflege und Reinigung

- Schalten Sie vor jeder Reinigung das Gerät aus und ziehen Sie den Stecker aus der Steckdose.

Antriebsaggregat,
Ausgangsabdeckung

- Wischen Sie das Gehäuse mit einem feuchten Tuch ab und trocknen Sie es dann ab.
- Verwenden Sie niemals scheuernde Mittel und tauchen Sie das Gerät niemals in Wasser.

Rührwerkzeuge

- Von Hand spülen und gründlich abtrocknen. Nicht in der Spülmaschine waschen.

Schüssel,
Spritzschutz

- Waschen Sie die Teile von Hand und trocknen Sie sie gründlich ab.
- Verwenden Sie zum Reinigung Ihrer Edelstahlschüssel niemals eine Drahtbürste, Stahlwolle oder Bleichmittel. Kalkflecken können mit Essig entfernt werden.
- Halten Sie das Gerät von Hitzequellen entfernt (Herdplatten, Öfen, Mikrowelle).

Kundendienst und Service

- Ein beschädigtes Netzkabel darf aus Sicherheitsgründen nicht selbst repariert werden, sondern muß von KENWOOD oder einer autorisierten KENWOOD-Kundendienststelle ausgetauscht werden.

Hinweise zur:

- Verwendung Ihres Kenwood Gerätes
- Wartung oder Reparatur
Bitte setzen Sie sich mit Ihrem Händler in Verbindung, bei dem Sie das Gerät gekauft haben.
- Gestaltet und entwickelt von Kenwood GB.
- Hergestellt in China.



WICHTIGER HINWEIS FÜR DIE KORREKTE ENTSORGUNG DES PRODUKTS IN ÜBEREINSTIMMUNG MIT DER EG-RICHTLINIE 2002/96/EG.

Am Ende seiner Nutzungszeit darf das Produkt NICHT mit dem Hausmüll entsorgt werden.

Es muss zu einer örtlichen Sammelstelle für Sondermüll oder zu einem Fachhändler gebracht werden, der einen Rücknahmeservice anbietet. Die getrennte Entsorgung eines Haushaltsgerätes vermeidet mögliche negative Auswirkungen auf die Umwelt und die menschliche Gesundheit, die durch eine nicht vorschriftsmäßige Entsorgung bedingt sind. Zudem ermöglicht dies die Wiederverwertung der Materialien, aus denen das Gerät hergestellt wurde, was erhebliche Einsparungen an Energie und Rohstoffen mit sich bringt.

conoscere il vostro robot da cucina Kenwood

prima di utilizzare la vostra apparecchiatura Kenwood

- Leggere attentamente le presenti istruzioni e conservarle come futuro riferimento.
- Rimuovere la confezione e le etichette.

avvertenze

- Spegnere l'apparecchio e togliere la spina dalla presa di corrente prima di inserire od estrarre utensili/accessori, dopo l'uso e prima della pulizia.
- Tenere le dita lontano dalle parti componenti e dagli accessori inseriti mentre sono in movimento.
- Non allontanarsi mentre l'apparecchio è in funzione e non lasciare che i bambini vi si avvicinino.
- Non usare l'apparecchio se appare danneggiato. Farlo controllare o riparare da personale apposito (vedere per le informazioni sull'assistenza tecnica).
- Non lasciare mai che il cavo penzoli da una superficie dove un bambino potrebbe afferrarlo.
- Non lasciare mai che il corpo motore, il cavo o la spina si bagnino.
- Non usare mai un accessorio non autorizzato né entrambi gli attacchi in simultanea.
- Non superare la capacità massima dell'apparecchio riguardo la quantità di cibo da inserire.
- Quando si desidera usare un accessorio, leggere le istruzioni di sicurezza che lo corredano.
- Fare attenzione nel sollevare questo apparecchio, che pesa molto. Verificare che la testa sia bloccata in posizione e che recipiente, utensili, copri-attacco e cavo elettrico siano ben saldi prima di sollevare l'apparecchio.
- Non consentire l'uso dell'apparecchio a persone (anche bambini) con ridotte capacità psico-fisico-sensoriali, o con esperienza e conoscenze insufficienti, a meno che non siano attentamente sorvegliate e istruite da un responsabile della loro incolumità.
- Sorvegliare i bambini, assicurandosi che non giochino con l'apparecchio.
- Utilizzare l'apparecchio solo per l'uso domestico per cui è stato realizzato. Kenwood non si assumerà alcuna responsabilità se l'apparecchio viene utilizzato in modo improprio o senza seguire le presenti istruzioni.

conoscere il vostro robot da cucina Kenwood

prima di collegare l'apparecchio alla rete elettrica

- Assicurarsi che la tensione della vostra rete elettrica corrisponda a quella riportata sulla targhetta posta sul fondo dell'apparecchio.
- Questo apparecchio è conforme alla direttiva 2004/108/CE sulla Compatibilità Elettromagnetica, ed al regolamento (EC) No. 1935/2004 del 27/10/2004 sui materiali in contatto con alimenti.

conoscere il vostro robot da cucina Kenwood

- ① testa del mixer
- ② attacco per accessori
- ③ copri-attacco
- ④ recipiente
- ⑤ presa per gli utensili
- ⑥ selettore acceso/spento e velocità
- ⑦ spia di mixer pronto
- ⑧ corpo del mixer
- ⑨ levetta sgancia-testa
- ⑩ frusta a K
- ⑪ frusta a filo
- ⑫ gancio impastatore
- ⑬ spatola
- ⑭ paraspruzzi
- ⑮ chiave

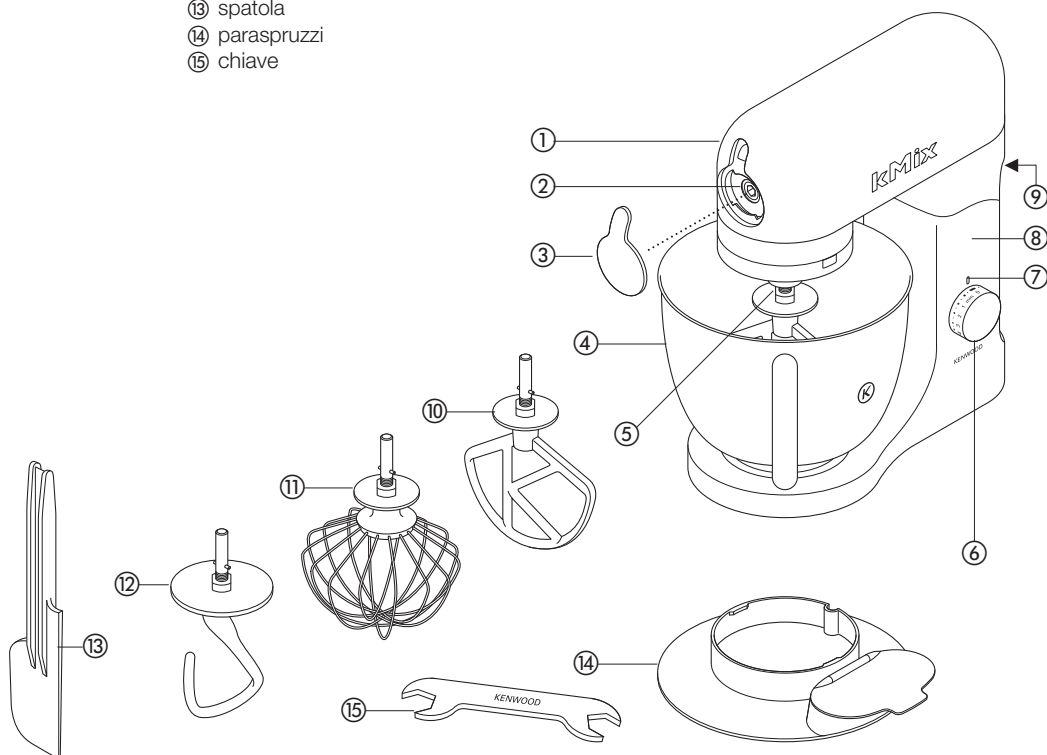

il mixer

gli accessori per miscelare e il loro uso



- K frusta • Per preparare torte, biscotti, pasta frolla e simili, glassa, ripieni, bigné e purea di patate
- frusta a filo • Per uova, panna, pastelle, pan di spagna senza grassi, meringhe, cheesecake, mousse e soufflé. Non utilizzare il frullino nel caso di miscele dense (ad esempio per montare burro e zucchero), potrebbero danneggiarla.
- gancio impastatore • Per impasti con lievito di birra.

come utilizzare il vostro mixer

- 1 Sollevare la levetta sgancia-testa sul retro dell'apparecchio **1**. Allo stesso tempo, alzare la testa fino a bloccarla nella posizione sollevata **2**.
- 2 Spingere l'utensile verso l'alto, fino a quando si ferma, poi ruotarlo **3**.
- 3 Montare il recipiente sulla base. Collocare la maniglia direttamente sul simbolo di sblocco **6**, poi ruotare lentamente il recipiente in senso orario fino a fare arrivare la maniglia direttamente sotto il simbolo di blocco **6**. **NON APPLICARE** troppa forza e **NON** stringere troppo **4**.
- 4 Sollevare la levetta sgancia-testa sul retro dell'apparecchio e, allo stesso tempo, abbassare la testa del mixer.
- 5 Inserire la spina nella presa di corrente. Ora la spia di mixer pronto si accende.
- 6 Accendere l'apparecchio ruotando il selettore fino alla posizione desiderata.
- 7 Ruotarlo ed estrarlo.

importante

- Se la testa del mixer viene sollevata con l'apparecchio in funzione, quest'ultimo si ferma immediatamente. Per farlo ripartire, abbassare la testa del mixer, impostare la velocità sulla posizione spenta, attendere qualche secondo e poi selezionare nuovamente la velocità. Il mixer dovrebbe rimettersi subito in funzione.
- Ogni volta che la testa del mixer viene sollevata, la spia di mixer pronto si spegne. Abbassando la testa, la spia si accende, indicando che il mixer è pronto per l'uso.

- suggerimenti • Se necessario spegnere l'apparecchio e raschiare la ciotola con una spatola.
- Usare la posizione per amalgamare  per aggiungere gli ingredienti in modo graduale come quando si aggiungono la farina e la frutta alle miscele per torte. È sufficiente spostare il selettore su . Ora il mixer funziona a velocità rallentata compiendo circa 2 rotazioni e mezzo per poi fermarsi. Questo processo si ripete per altre 20 operazioni e poi si ferma, dopodiché il selettore deve essere riposto nella posizione spenta, ossia '0'.

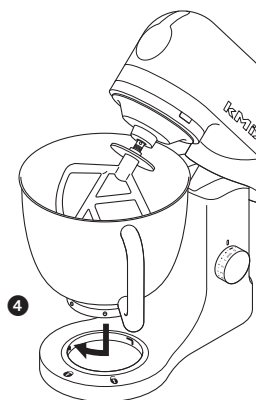
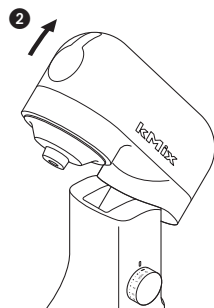
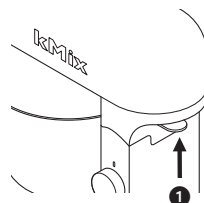

il mixer

- Per montare le uova è meglio utilizzare uova a temperatura ambiente.
- Prima di montare albumi assicurarsi che il frullino o la ciotola non siano unti o sporchi di tuorlo.
- Utilizzare ingredienti freddi per preparare pasta frolla e simili, a meno che la ricetta non indichi diversamente.
- Quando si montano burro e zucchero per preparare torte utilizzare sempre burro a temperatura ambiente o farlo prima ammorbidire.
- Questo mixer è provvisto di una funzione di 'avvio lento', per minimizzare le fuoriuscite. Tuttavia, se lo si accende in presenza di un impasto pesante nel recipiente, come un impasto per il pane, forse occorreranno alcuni secondi prima che l'apparecchio raggiunga la velocità selezionata.

punti da ricordare nella preparazione del pane

- importante
- Non superare mai le capacità massime riportate di seguito, per non sovraccaricare l'apparecchio.
 - Per prolungare la vita dell'apparecchio lasciarlo riposare sempre per almeno 20 minuti tra varie preparazioni
 - Se l'apparecchio funziona con difficoltà, togliere metà dell'impasto dal recipiente e lavorare gli ingredienti in due volte.
 - Gli ingredienti si mescolano meglio se si versa prima il liquido.
 - Di tanto in tanto fermare l'apparecchio e pulire il braccio impastatore dall'impasto.
 - Partite di farina diverse richiedono quantità di liquido notevolmente diverse e la viscosità dell'impasto può avere effetti marcati sul carico imposto all'apparecchio. Si consiglia di tenere l'apparecchio sotto controllo mentre prepara l'impasto, questa operazione dovrebbe richiedere non più di 5 minuti.

il mixer

selettore della velocità

I valori riportati sono solamente indicativi e variano a seconda della quantità di miscela nella ciotola e dal tipo di ingredienti miscelati.

K frusta ● **per amalgamare burro/margarina e zucchero**, iniziare alla velocità 'min' e poi aumentarla in modo graduale.

● **per incorporare uova in miscele cremose** 4 - 'max'.

● **per incorporare farina, frutta ecc.** 1 o amalgamare .

● **miscele per torte** iniziare alla velocità 'min' e portarla gradualmente fino a 'max'.

● **unire burro a farina** min - 2.

frusta a filo ● Passare gradualmente alla velocità 'max'.

gancio impastatore ● Iniziare alla velocità 'min' e portarla gradualmente a 1.

senso elettronico della velocità

Il vostro mixer è dotato di un sensore elettronico della velocità progettato allo scopo di mantenere costante la velocità in condizioni di carico diverse, per esempio nel caso della lavorazione del pane o quando si aggiungono uova a una miscela per dolci. Pertanto è possibile che la velocità vari durante la lavorazione, poiché il mixer si adatta al carico e alla velocità selezionata; tutto ciò è normale.

capacità massime

pasta frolla composto per	680 g di farina
torta alla frutta impasto per pane	2,72 kg di miscela totale
denso	1,35 Kg di farina
impasto per pane soffice	1,3 Kg di farina
albumi	12

come montare ed usare il paraspruzzi

- 1 Sollevare la testa del mixer finché non si blocca.
- 2 Montare il recipiente sulla base.
- 3 Spingere il paraspruzzi all'interno della parte inferiore della testa del mixer ① in modo da inserirlo completamente. La sezione incernierata deve essere posizionata come indicato.
- 4 Inserire l'utensile desiderato.
- 5 Abbassare la testa del mixer.
 - Mentre si miscela è possibile aggiungere gli ingredienti direttamente nel recipiente, dalla sezione incernierata del paraspruzzi ②.
 - Non occorre togliere il paraspruzzi per cambiare gli utensili.
- 6 Per togliere il paraspruzzi, sollevare la testa del mixer e spostarlo verso il basso.

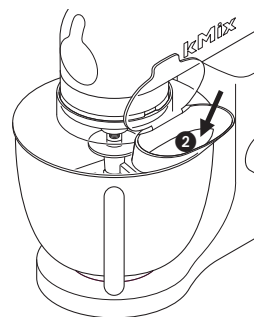
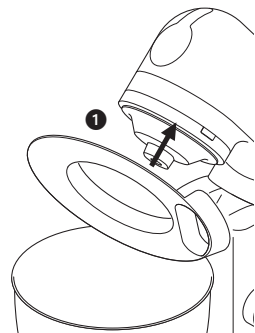

guida alla ricerca dei guasti

problema

- Il frullino o la K frusta battono contro il fondo del recipiente, oppure non riescono ad impastare gli ingredienti sul fondo del recipiente.

soluzione ● Regolare l'altezza con la chiave in dotazione. Ecco come:

- 1 Staccare la spina.
- 2 Sollevare la testa del mixer e inserire la frusta o il frullino.
- 3 Abbassare la testa del mixer. Se occorre regolare lo scarto, sollevare la testa del mixer e rimuovere lo strumento. Idealmente, il frullino o la K frusta devono **quasi** toccare il fondo del recipiente ③.
- 4 Usando la chiave fornita, allentare a sufficienza il dado per consentire la regolazione dell'alberino ④. Per abbassare l'utensile verso il fondo del recipiente, ruotare in senso antiorario l'alberino. Per sollevare l'utensile allontanandolo dal fondo del recipiente, ruotare l'alberino in senso orario.
- 5 Ristringere il dado.
- 6 Montare l'utensile sul mixer e abbassare la testa dell'apparecchio. (Controllare la sua posizione – vedi i punti suddetti).
- 7 Se necessario, ripetere questa procedura fino a quando l'utensile è regolato in modo corretto. A questo punto, restringere a fondo il dado.

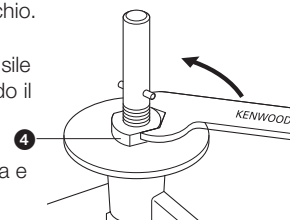
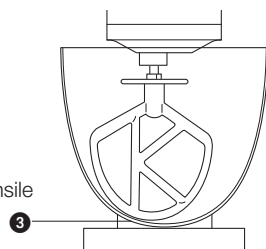

gancio impastatore – questo utensile è regolato in fabbrica e non dovrebbe essere necessario modificarne l'impostazione.

guida alla ricerca dei guasti

problema

- Il mixer si ferma durante l'uso.

soluzione ● Se per qualunque motivo dovesse mancare la corrente e il mixer smette di funzionare, spostare il selettore sulla posizione spenta, attendere qualche secondo e poi selezionare nuovamente la velocità. Il mixer dovrebbe rimettersi subito in funzione.

pulizia e manutenzione

manutenzione e pulizia

- Prima delle operazioni di pulizia bisogna sempre spegnere l'apparecchio e togliere la spina dalla presa elettrica.

- corpo del mixer, ● Pulire con un panno umido, quindi asciugare.
copri-attacco ● Non usare mai prodotti abrasivi o immergerlo in acqua.
- utensili ● Lavare a mano e asciugare con cura. Non lavare in lavastoviglie.
- recipiente, ● Lavare a mano, quindi asciugare con cura oppure lavare nella
paraspruzzi ● Non utilizzare mai spazzole di metallo, spugnette di metallo o candeggina per pulire la ciotola in acciaio. Per rimuovere il calcare utilizzare aceto.
● Tenere lontano da fonti di calore (fornelli, forni, forni a microonde).

manutenzione e assistenza tecnica

- In caso il cavo sia danneggiato, per ragioni di sicurezza deve essere sostituito solo dal fabbricante oppure da un Centro Assistenza KENWOOD autorizzato alle riparazioni.

Se si ha bisogno di assistenza riguardo:

- uso dell'apparecchio o
 - manutenzione o riparazioni
- Contattare il negozio dove si è acquistato l'apparecchio.
- Disegnato e progettato da Kenwood nel Regno Unito.
 - Prodotto in Cina.



IMPORTANTI AVVERTENZE PER IL CORRETTO SMALTIMENTO DEL PRODOTTO AI SENSI DELLA DIRETTIVA EUROPEA 2002/96/EC.

Alla fine della sua vita utile il prodotto non deve essere smaltito insieme ai rifiuti urbani.

Deve essere consegnato presso gli appositi centri di raccolta differenziata predisposti dalle amministrazioni comunali, oppure presso i rivenditori che offrono questo servizio.

Smaltire separatamente un elettrodomestico consente di evitare possibili conseguenze negative per l'ambiente e per la salute derivanti da un suo smaltimento inadeguato e permette di recuperare i materiali di cui è composto al fine di ottenere notevoli risparmi in termini di energia e di risorse.

Per rimarcare l'obbligo di smaltire separatamente gli elettrodomestici, sul prodotto è riportato il simbolo del bidone a rotelle barrato.

conheça a sua máquina de cozinha Kenwood

antes de usar o seu aparelho Kenwood

- Leia atentamente estas instruções e guarde-as para consulta futura.
- Retire todas as embalagens e eventuais etiquetas.

segurança

- Desligue a máquina antes de instalar ou retirar acessórios, após a utilização ou antes de a limpar.
- Mantenha os dedos afastados das peças móveis e dos acessórios montados.
- Nunca deixe a máquina a funcionar sem supervisão e mantenha as crianças afastadas da mesma.
- Nunca utilize uma máquina danificada. Mande-a inspeccionar ou reparar; consulte a secção 'Assistência Técnica'.
- Nunca deixe o cabo pendurado de forma a que uma criança o possa agarrar.
- Nunca deixe a unidade base, o cabo ou a ficha apanharem água.
- Nunca utilize acessórios não autorizados ou ambas as saídas ao mesmo tempo.
- Nunca exceda as capacidades máximas indicadas.
- Ao utilizar um acessório, leia as instruções de segurança que o acompanham.
- Este aparelho é pesado, tenha cuidado quando o levantar. Confirme que a cabeça do aparelho está segura e que a taça, acessórios, tampa da saída e cabo também, antes de levantar o aparelho.
- Este electrodoméstico não deverá ser utilizado por pessoas (incluindo crianças) com capacidades mentais, sensoriais ou físicas reduzidas ou com falta de experiência e conhecimento, a não ser que sejam supervisionadas ou instruídas sobre o uso do electrodoméstico por uma pessoa responsável pela sua segurança.
- As crianças devem ser vigiadas para garantir que não brincam com o electrodoméstico.
- Use o aparelho apenas para o fim doméstico a que se destina. A Kenwood não se responsabiliza caso o aparelho seja utilizado de forma inadequada, ou caso estas instruções não sejam respeitadas.

conheça a sua máquina de cozinha Kenwood

antes de ligar o aparelho

- Certifique-se de que a instalação eléctrica em sua casa corresponde à indicada na base da sua máquina.
- Este aparelho está em conformidade com a directiva 2004/108/EC da CEE sobre Compatibilidade Electromagnética e o regulamento da CEE nº. 1935/2004 de 27/10/2004 sobre materiais concebidos para estarem em contacto com alimentos.

conheça a sua máquina de cozinha Kenwood

- ① cabeça da bateadeira
- ② saída para acessório
- ③ tampa da saída
- ④ taça
- ⑤ encaixe para acessórios
- ⑥ botão ON/OFF e de velocidade
- ⑦ luz indicadora de bateadeira pronta a utilizar
- ⑧ corpo da bateadeira
- ⑨ alavanca de libertação da cabeça
- ⑩ vara misturadora
- ⑪ vara batedora
- ⑫ gancho de massa de pão
- ⑬ espátula
- ⑭ protector contra salpicos
- ⑮ chave de bocas

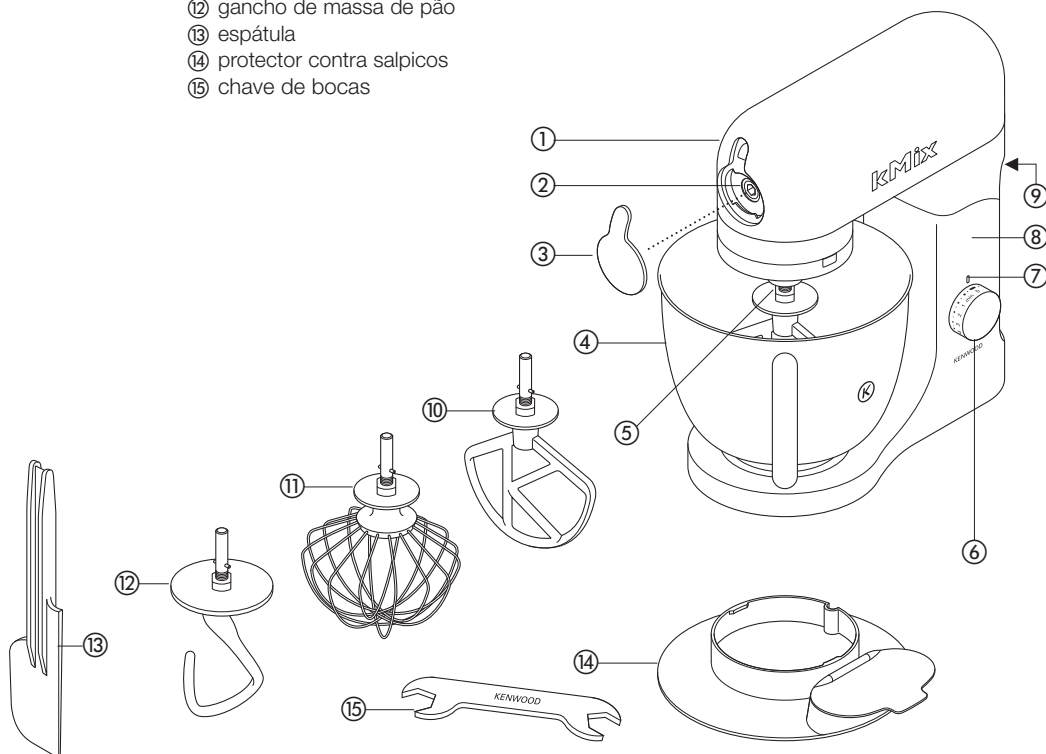

a máquina

os acessórios de misturar e algumas das suas funções

- K batedor ● para fazer bolos, biscoitos, massas de pasteleria, coberturas para bolos, recheios, éclairs e puré de batata.
- pinha ● Para ovos, natas, massas para fritos, pão-de-ló sem gordura, merengues, tartes de requeijão, mousses e soufflés. Não utilize a pinha para preparados pesados (por ex. para bater manteiga com açúcar) – caso contrário poderá danificá-la.
- gancho de massa de pão ● para massas com fermento.

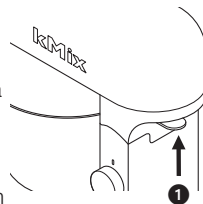

como utilizar a sua máquina

- 1 Levante a alavanca de libertação da cabeça na traseira do aparelho 1 e ao mesmo tempo levante a cabeça até que fique segura na posição levantada 2.
- 2 Empurre-o para cima até ao fim do encaixe e gire-o em seguida 3.
- 3 Coloque a taça na base. Coloque a pega directamente por cima do símbolo “aberto” 6, gire com cuidado a taça no sentido dos ponteiros do relógio até que a pega esteja directamente por cima do símbolo “fechado” 7. NÃO UTILIZE força excessiva e NÃO APERTE em demasia 4.
- 4 Levante a alavanca de libertação da cabeça na traseira do aparelho ao mesmo tempo que baixa a cabeça da batedeira.
- 5 Ligue à tomada de corrente e a luz indicadora da batedeira acender-se-á.
- 6 Ponha a funcionar ligando o botão de velocidade até à velocidade desejada.
- 7 Rode e retire

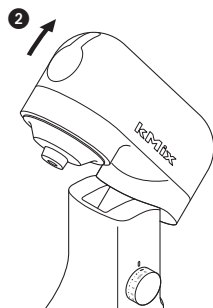

para inserir os acessórios

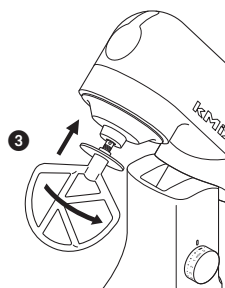

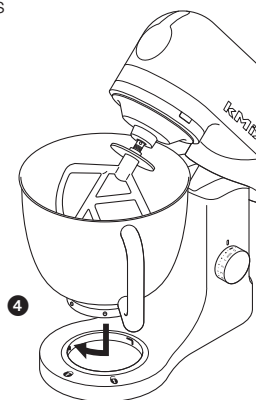

para remover o acessório



importante

- Se se levantar a cabeça da batedeira enquanto a máquina está a funcionar, a máquina pára de imediato. Para voltar a ligar a batedeira, baixe a cabeça da batedeira, rode o comando da velocidade para a posição de desligado, espere alguns segundos e depois seleccione novamente a velocidade. A batedeira deve retomar o funcionamento de imediato.
 - Cada vez que a cabeça do aparelho estiver levantada, a luz indicadora apagar-se-á. Quando a cabeça é baixada, a luz indicadora acender-se-á indicando que o aparelho está pronto a ser usado.
- sugestões ● Desligue no interruptor e raspe a taça com a espátula quando necessário.

a máquina

- Utilize a posição envolver  para misturas lentas de ingredientes como incorporações de farinha e frutos em misturas para bolos. Ponha simplesmente o botão na velocidade envolver . A batedeira funcionará em velocidade lenta durante aproximadamente 2 ciclos e meio e depois pausará. Esta acção será repetida mais 20 vezes e em seguida vai parar, sendo necessário neste momento girar novamente o botão para a posição “O”.
- É preferível que os ovos para bater estejam à temperatura ambiente.
- Antes de bater as claras de ovo, certifique-se de que não há gordura ou gema de ovo na pinha ou na taça.
- Utilize ingredientes frios para massa de pastelaria, a não ser que a receita indique algo em contrário.
- Ao misturar manteiga e açúcar para receitas de bolos, utilize sempre manteiga à temperatura ambiente ou amoleça-a primeiro.
- A sua batedeira foi idealizada com um “início suave” de funcionamento para minimizar os salpicos. Contudo, se a batedeira foi iniciada com um preparado pesado, como por exemplo massa de pão, a batedeira levará alguns segundos até atingir a velocidade seleccionada.

conselhos para fazer pão

- importante ● Nunca exceda as capacidades máximas abaixo ou sobrecarregará a máquina.
- Para proteger a vida da máquina, deixe-a sempre descansar 20 minutos entre cargas.
 - Se sentir que a batedeira está a funcionar com dificuldade, desligue o botão, remova metade do preparado e bata-o em separadamente em metades.
 - Os ingredientes misturarão melhor se introduzir primeiro o líquido.
 - De vez em quando, pare a máquina e raspe a massa do gancho para massas.
 - Os vários lotes de farinha variam consideravelmente nas quantidades de líquido necessário e se a massa estiver muito pegajosa, isto poderá ter um efeito considerável na carga imposta à máquina. Aconselhamos a que observe a máquina enquanto a massa estiver a ser batida; a operação não deverá demorar mais de 5 minutos.

a máquina

selector de velocidade

Estas notas servem apenas de orientação e as velocidades variarão consoante a quantidade de preparado na taça e os ingredientes a bater.

- **bater gordura e açúcar** inicie em “min”, aumentando gradualmente até à velocidade máxima.
 - **incorporar ovos em preparados cremosos:** 4 – “max”.
 - **envolver farinha, fruta, etc.:** 1 ou envolver .
 - **bolos tudo em um** inicie em “min”, aumente gradualmente até ao “max”.
 - **incorporar manteiga em farinha:** min - 2.
- pinha ● Aumente gradualmente para a velocidade “max”..
- Gancho de massa de pão ● Inicie em “min”, aumente gradualmente até 1.

controlo do sensor electrónico de velocidade

A sua máquina está equipada com um sensor electrónico de velocidade, concebido para manter a velocidade com cargas diversas, tal como ao bater massa para pão ou adicionar ovos a massa de bolos. Poderá portanto ouvir alguma variação na velocidade durante a operação pois a máquina ajusta-se à carga e à velocidade seleccionada, o que é normal.

capacidades máximas

massa para tartes	680 kg de farinha
massa para bolo de frutas	2,72 kg peso total da mistura
massa para pão rija	1,35 kg de farinha
massa par pão mole	1,3 kg de farinha
claras de ovo	12

como instalar e utilizar o resguardo anti-salpicos

- 1 Eleve a cabeça da máquina até esta prender.
- 2 Coloque a taça na base.
- 3 Instale o resguardo anti-salpicos, empurrando-o até estar bem encaixado na parte inferior da cabeça da máquina **1**. A secção articulada deve ser posicionada tal como ilustrado.
- 4 Introduza o acessório pretendido.
- 5 Baixe a cabeça da máquina.
 - Durante a mistura, os ingredientes podem ser adicionados directamente à taça através da secção articulada do resguardo anti-salpicos **2**.
 - Não é preciso retirar o resguardo anti-salpicos ao trocar os acessórios.
- 6 Retire o resguardo anti-salpicos elevando a cabeça da máquina e puxando-o levemente para baixo.

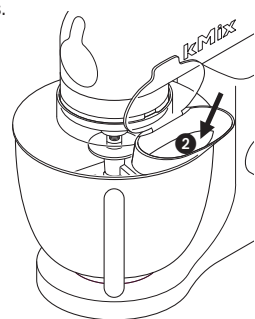
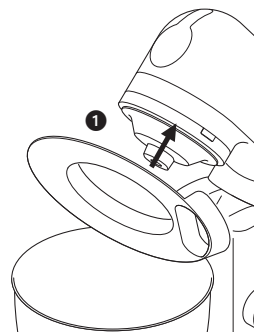

resolução de problemas

problema

- O batedor de varetas ou a varinha em 'K' bate contra o fundo da taça ou não alcança os ingredientes que se encontram no fundo da taça.
- solução
- Ajuste a altura do acessório utilizando a chave de bocas fornecida. Eis como:

- 1 Desligue o aparelho da corrente.
- 2 Eleve a cabeça da máquina e introduza o batedor de varetas ou a varinha.
- 3 Baixe a cabeça da misturadora. Se a folga precisar de ser reajustada, levante a cabeça da misturadora e remova o acessório. O ideal é que o batedor de varetas ou varinha em k devam **quase** tocar o fundo da taça **3**.
- 4 Utilizando a chave de bocas fornecida, liberte um pouco a porca para poder reajustar o eixo **4**. Para baixar o acessório mais para o fundo da taça, gire o eixo na direcção contrária à dos ponteiros do relógio. Para levantar o acessório de forma a que este não toque no fundo da taça, gire o eixo na direcção dos ponteiros do relógio.
- 5 Volte a apertar a porca.
- 6 Coloque o acessório na misturadora e baixe a cabeça desta. (Confirme a posição, ver ponto abaixo).
- 7 Repita, se necessário, os passos anteriores até que o acessório esteja na posição correcta. Uma vez conseguida a posição correcta do acessório, aperte a porca de forma segura.

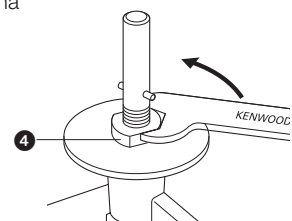
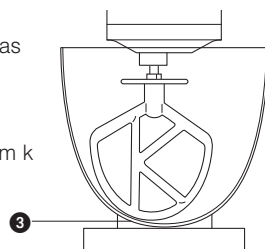

batedor de gancho – este acessório é fixo de fábrica e não precisa de ajuste.

resolução de problemas

problema

- A bateadeira pára durante o funcionamento.
- Se, por qualquer razão, houver um corte na alimentação para a bateadeira e a máquina deixar de trabalhar, rode o interruptor da velocidade para a posição de desligado, espere alguns segundos e depois seleccione novamente a velocidade. A bateadeira deve retomar o funcionamento de imediato.

limpeza e assistência técnica

manutenção e limpeza

- Desligue sempre no interruptor e retire a ficha da tomada antes de limpar o aparelho.

corpo da batedeira, ● Limpe com um pano humedecido e depois com um seco.
tampa da saída ● Nunca utilize abrasivos nem mergulhe em água.

acessórios ● Lave à mão e seque cuidadosamente. Não lave na máquina de lavar louça.

taça, ● Lave à mão e depois seque bem ou lave na máquina de lavar loiça.
protector contra ● Nunca utilize uma escova metálica, palha-de-aço ou lixívia para
salpicos limpar a taça de aço inoxidável. Utilize vinagre para remover calcário.
● Mantenha afastado do calor (bicos de fogão, fornos e microondas).

assistência e cuidados do cliente

- Caso o fio se encontre danificado, deverá, por motivos de segurança, ser substituído pela Kenwood ou por um reparador Kenwood autorizado.

Caso necessite de assistência para:

- utilizar o seu electrodoméstico ou
- assistência ou reparações

Contacte o estabelecimento onde adquiriu o electrodoméstico.

- Concebido e projectado no Reino Unido pela Kenwood.
- Fabricado na China.



ADVERTÊNCIAS PARA A ELIMINAÇÃO CORRECTA DO PRODUTO NOS TERMOS DA DIRECTIVA EUROPEIA 2002/96/EC.

No final da sua vida útil, o produto não deve ser eliminado conjuntamente com os resíduos urbanos.

Pode ser depositado nos centros especializados de recolha diferenciada das autoridades locais, ou junto dos revendedores que prestem esse serviço. Eliminar separadamente um electrodomésticos permite evitar as possíveis consequências negativas para o ambiente e para a saúde pública resultantes da sua eliminação inadequada, além de permitir reciclar os materiais componentes, para, assim se obter uma importante economia de energia e de recursos.

Para assinalar a obrigação de eliminar os electrodomésticos separadamente, o produto apresenta a marca de um contentor de lixo com uma cruz por cima.

conozca su aparato de cocina de Kenwood

antes de utilizar su aparato Kenwood

- Lea estas instrucciones atentamente y guárdelas para poder utilizarlas en el futuro.
- Quite todo el embalaje y las etiquetas.

seguridad

- Apague y desenchufe el aparato antes de colocar o quitar piezas/accesorios, después de usarlo y antes de limpiarlo.
- Mantenga los dedos lejos de las partes móviles y de los accesorios fijos.
- Nunca deje el aparato desatendido mientras esté funcionando y mantenga a los niños fuera del alcance.
- Nunca utilice un aparato dañado. Que lo revisen o arreglen: vea 'servicio'.
- Nunca deje que el cable de alimentación eléctrica cuelgue de un lugar donde un niño pudiera cogerlo.
- Nunca permita que se mojen el bloque motor, el cable o el enchufe.
- Nunca utilice un accesorio no autorizado o las dos salidas al mismo tiempo
- Nunca exceda las capacidades máximas indicadas.
- Cuando vaya a utilizar un accesorio, lea las instrucciones de seguridad adjuntas.
- Tenga cuidado al levantar este aparato ya que pesa mucho. Asegúrese de que el cabezal esté bloqueado y de que el bol, los utensilios, la tapa de la salida y el cable estén fijos antes de levantarlo.
- Este aparato no está pensado para ser utilizado por personas (incluyendo niños) con capacidades físicas, sensoriales o mentales disminuidas, o con falta de experiencia o conocimientos, a menos que hayan recibido instrucciones o supervisión en relación con el uso del aparato por parte de una persona responsable de su seguridad.
- Los niños deben ser vigilados para asegurarse de que no juegan con el aparato.
- Utilice este aparato únicamente para el uso doméstico al que está destinado. Kenwood no se hará cargo de responsabilidad alguna si el aparato se somete a un uso inadecuado o si no se siguen estas instrucciones.

la mezcladora

antes de enchufar el aparato

- Asegúrese de que el suministro de electricidad sea el mismo que el que se indica en la parte inferior del aparato.
- Este dispositivo cumple con la Directiva 2004/108/CE sobre Compatibilidad Electromagnética, y con el reglamento (CE) nº 1935/2004, de 27 de octubre de 2004, sobre los materiales y objetos destinados a entrar en contacto con alimentos.

conozca su aparato de cocina de Kenwood

- ① cabezal de la mezcladora
- ② salida del accesorio
- ③ tapa de la salida
- ④ bol
- ⑤ toma de los utensilios
- ⑥ botón de encendido/apagado (on/off) y de velocidad
- ⑦ luz indicadora de mezcladora preparada
- ⑧ cuerpo de la mezcladora
- ⑨ palanca para soltar el cabezal
- ⑩ batidor K
- ⑪ batidora
- ⑫ gancho de amasar
- ⑬ espátula
- ⑭ antisalpicaduras
- ⑮ llave inglesa

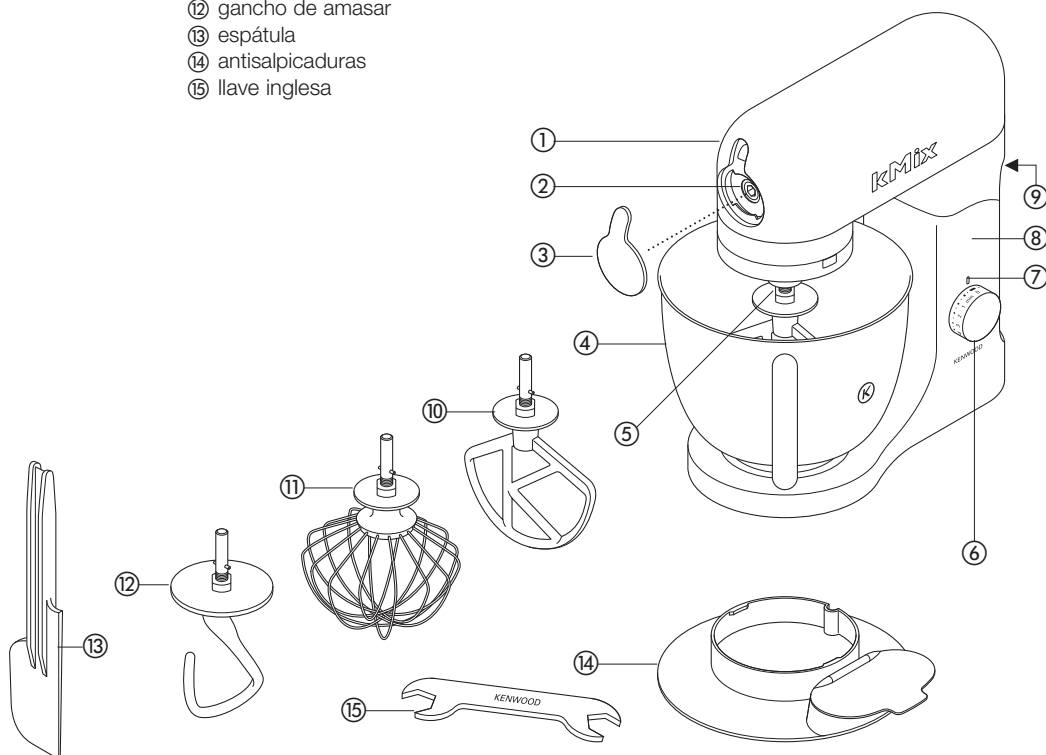

la mezcladora

accesorios para mezclar ingredientes y algunos de sus usos

- K batidor ● Para hacer tartas, galletas, hojaldre, glaseados, rellenos, petisús y puré de patata.
- batidora ● Para huevos, crema, rebozados, bizcochos sin mantequilla, merengues, tartas de queso, mousses y soufflés. No use el accesorio para montar con mezclas densas (por ej.: para batir mantequilla y azúcar), ya que podría estropearlo.
- gancho de amasar ● Para mezclas con levadura.

uso de la mezcladora

- 1 Levante la palanca para soltar el cabezal en la parte de atrás del aparato **1** y, al mismo tiempo, levante el cabezal hasta que quede bloqueado en posición levantada **2** para insertar un utensilio
- 2 Empuje hacia arriba hasta que se pare, a continuación, gire **3**
- 3 Acople el bol a la base. Coloque el asa directamente sobre el símbolo de desbloqueo **6**, luego, gire el bol en el sentido de las agujas del reloj hasta que el asa esté directamente sobre el símbolo de bloqueo **7**. NO HAGA una fuerza excesiva y NO apriete demasiado **4**.
- 4 Levante la palanca para soltar el cabezal en la parte de atrás del aparato y, al mismo tiempo, baje el cabezal de la mezcladora.
- 5 Enchufe el aparato a la toma de corriente, y la luz indicadora de mezcladora preparada se iluminará.
- 6 Conecte el aparato girando el botón de velocidad a la posición deseada.

para quitar un instrumento

- 7 Gire y retire.



importante

- Si el cabezal de la mezcladora se levanta mientras está en funcionamiento, la máquina se parará enseguida. Para volver a poner la mezcladora en marcha, baje el cabezal de la mezcladora, gire el botón de velocidades a la posición off (apagado), espere unos pocos segundos y vuelva a seleccionar la velocidad. La mezcladora debe reanudar el funcionamiento enseguida.
- Siempre que el cabezal de la mezcladora esté levantado, la luz indicadora de mezcladora preparada se apagará. Cuando el cabezal esté bajado, la luz se encenderá para indicar que la mezcladora ya se puede utilizar.

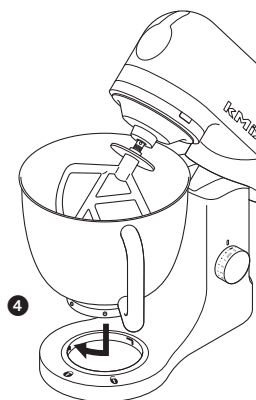
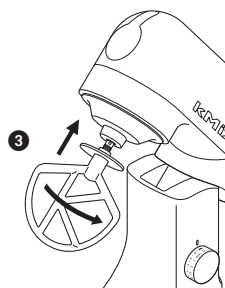
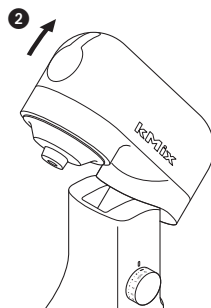
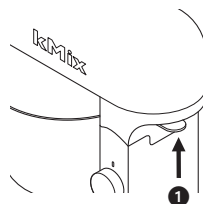
- consejos ● Apague el aparato y limpie el bol con la espátula cuando sea necesario.



la mezcladora

- Use la posición de batido lento  para la incorporación lenta de ingredientes como, por ejemplo, al mezclar harina y fruta en las mezclas para pastel. Gire, simplemente, el botón hacia . La mezcladora funcionará a velocidad lenta a 2½ revoluciones aproximadamente y, entonces, se detendrá. Esto se repetirá durante 20 operaciones más y luego se parará; después de este tiempo, el botón debe volver a la posición off “O” (apagado).
- Para batir huevos, es mejor que estén a temperatura ambiente.
- Antes de batir las claras de huevo, asegúrese de que no haya mantequilla ni yema de huevo en el accesorio para montar ni en el bol.
- Utilice ingredientes fríos para hacer hojaldre, a menos que se indique lo contrario en la receta.
- Al batir mantequilla y azúcar cuando haga mezclas para tartas, use siempre la mantequilla a temperatura ambiente o ablándela primero.
- Su mezcladora está equipada con una función de “arranque suave” para minimizar los derrames. Sin embargo, si la máquina se conecta con una mezcla pesada en el bol como, por ejemplo, masa de pan, es posible que note que a la mezcladora le cuesta unos segundos alcanzar la velocidad seleccionada.

puntos para hacer pan

- importante
- Nunca sobrepase las capacidades máximas indicadas a continuación, ya que podría cargar demasiado el aparato.
 - Para proteger la vida útil del aparato, déjelo siempre descansar 20 minutos entre cargas.
 - Si oye que la máquina se ahoga, desconecte, retire la mitad de la masa y haga cada mitad por separado.
 - Los ingredientes se mezclan mejor si se vierte el líquido en primer lugar.
 - Pare el aparato cada cierto tiempo y retire la mezcla del gancho para la masa.
 - La cantidad de líquido que requieren los distintos lotes de harina varía de forma considerable y lo pegajosa que sea la masa puede afectar de forma significativa a la carga a la que se somete al aparato. Se recomienda que observe el aparato cuando se esté mezclando la masa; la operación no deberá durar más de 5 minutos.

la mezcladora

interruptor de velocidad

Las siguientes indicaciones son sólo orientativas y variarán dependiendo de la cantidad de masa que haya en el bol y de los ingredientes que se mezclen.

- K batidor ● **batir manteca y azúcar** empiece a velocidad mínima, “min”, e increméntela gradualmente hasta una velocidad más alta.
- **para batir huevos en mezclas batidas**, 4 - ‘max’.
- **para mezclar harina, fruta, etc.**, 1 o batido lento .
- **mezclar a la vez todos los ingredientes de un pastel** empiece a velocidad mínima, “min”, e increméntela gradualmente hasta “max”.
- **para mezclar mantequilla con harina**, min - 2.
- batidora ● Aumente gradualmente hasta “max”.
- gancho de amasar ● Empiece en “min”, e incremente gradualmente a 1.

botón sensor de velocidad electrónico

La mezcladora dispone de un botón sensor de velocidad electrónico diseñado para mantener la velocidad con distintas condiciones de carga, como al amasar masa de pan o al añadir huevos a un preparado para una tarta. Por lo tanto, es posible que perciba cierta variación en la velocidad durante la operación a medida que la mezcladora se adapta a la carga y a la velocidad seleccionada, lo cual es normal.

capacidades máximas

pasta quebradiza preparado para	680 g de harina
tartas de frutas masa para pan	mezcla total de 2,72 kg
duro	1,35 kg de harina
masa para pan blando	1,3 kg de harina
claras de huevo	12

para acoplar y usar la tapa antisalpicaduras

- 1 Levante el cabezal de la mezcladora hasta que quede bloqueado.
- 2 Coloque el bol en la base.
- 3 Ponga el protector contra salpicaduras en la parte inferior de la cabeza mezcladora ① hasta que esté totalmente colocado. La parte de la bisagra se debe colocar como se muestra.
- 4 Introduzca la herramienta que necesite.
- 5 Baje la mezcladora.
 - Mientras se mezcla, se pueden añadir ingredientes directamente al bol por la parte articulada de la tapa antisalpicaduras ②.
 - No es necesario quitar la tapa anti salpicaduras para cambiar de herramienta.
- 6 Para quitar la tapa anti salpicaduras, levante la mezcladora y deslícela hacia abajo.

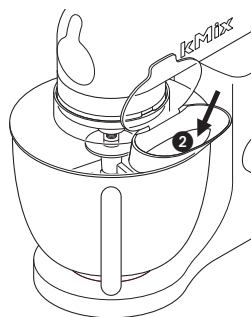
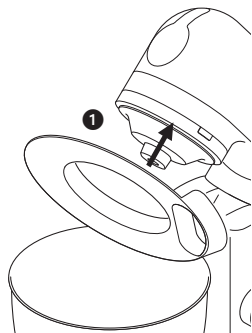

posibles problemas

problema

- El batidor de varillas o el batidor K golpean la parte inferior del bol o no llegan a los ingredientes del fondo del bol.
- solución
- Ajuste la altura con la llave inglesa que se facilita. A continuación, se indica cómo hacerlo:

- 1 Desenchufe el aparato.
- 2 Levante el cabezal de la mezcladora e introduzca el batidor de varillas o el batidor K.
- 3 Baje el cabezal de la mezcladora. Si hay que ajustar el espacio libre, levante el cabezal de la mezcladora y quite el utensilio. Lo ideal sería que el batidor de varillas y el batidor K **casi** tocan el fondo del bol ③.
- 4 Con la llave inglesa facilitada, afloje la tuerca lo bastante para permitir el ajuste del eje ④. Para bajar el utensilio más cerca del fondo del bol, gire el eje en sentido contrario a las agujas del reloj. Para subir el utensilio hacia arriba y alejarlo del fondo del bol, gire el eje en el sentido de las agujas del reloj.
- 5 Vuelva a apretar la tuerca.
- 6 Acople el utensilio a la mezcladora y baje el cabezal. (Compruebe su posición, consulte los puntos que se indican arriba)
- 7 Repita los pasos anteriores, en caso necesario, hasta que el utensilio esté colocado correctamente. Una vez conseguido, apriete bien la tuerca.

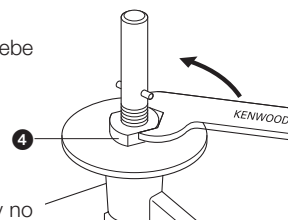
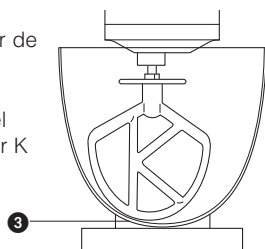

gancho de amasar – este utensilio se regula en la fábrica y no debería necesitar ningún ajuste.

posibles problemas

problema

- La mezcladora se para durante el funcionamiento.

solución

- Si, por cualquier razón, se interrumpe el suministro de electricidad a la mezcladora y la máquina deja de funcionar, gire el botón de velocidades a la posición off (apagado), espere unos pocos segundos y vuelva a seleccionar la velocidad. La mezcladora debe reanudar el funcionamiento enseguida.

limpieza y mantenimiento

cuidado y limpieza

- Siempre antes de limpiar el aparato, apáguelo y desenchúfelo.

cuerpo de la
mezcladora,
tapa de la salida

- Límpielo con un paño húmedo y séquelo después.
- Nunca use abrasivos ni lo sumerja en agua.

utensilios

- Lávelos a mano y, a continuación, séquelos bien. No los lave en el lavavajillas

bol,
antisalpicaduras

- Lávelos a mano y luego séquelos bien o lávelos en el lavavajillas.
- Nunca utilice un cepillo de alambre, lana de acero ni lejía para limpiar el bol de acero inoxidable. Utilice vinagre para quitar la cal.
- Manténgalo alejado del calor (cocinas, hornos, microondas).

servicio técnico y atención al cliente

- Si el cable está dañado, por razones de seguridad, debe ser sustituido por Kenwood o por un técnico autorizado por Kenwood.

Si necesita ayuda sobre:

- el uso del aparato o
- el servicio técnico o reparaciones

Póngase en contacto con el establecimiento en el que compró el aparato.

- Diseñado y creado por Kenwood en el Reino Unido.
- Fabricado en China.



ADVERTENCIAS PARA LA ELIMINACIÓN CORRECTA DEL PRODUCTO SEGÚN ESTABLECE LA DIRECTIVA EUROPEA 2002/96/CE.

Al final de su vida útil, el producto no debe eliminarse junto a los desechos urbanos.

Puede entregarse a centros específicos de recogida diferenciada dispuestos por las administraciones municipales, o a distribuidores que faciliten este servicio. Eliminar por separado un electrodoméstico significa evitar posibles consecuencias negativas para el medio ambiente y la salud derivadas de una eliminación inadecuada, y permite reciclar los materiales que lo componen, obteniendo así un ahorro importante de energía y recursos. Para subrayar la obligación de eliminar por separado los electrodomésticos, en el producto aparece un contenedor de basura móvil tachado.

lær din Kenwood køkkenmaskine at kende

før Kenwood-apparatet tages i brug

- Læs denne brugervejledning nøje og opbevar den i tilfælde af, at du får brug for at slå noget op i den.
- Fjern al emballage og mærkater.

sikkerhed

- Sluk for strømmen og tag stikket ud af stikkontakten før der monteres eller afmonteres tilbehør, efter brug og før rengøring.
- Hold fingrene væk fra bevægelige dele og monteret tilbehør.
- Gå aldrig fra maskinen, mens den arbejder, og hold børn væk fra den.
- Brug aldrig en beskadiget maskine. Få den eftersat eller repareret se 'service'.
- Lad aldrig ledningen hænge ned, således at et barn kan få fat i den.
- Lad aldrig motorenhed, ledning eller stikkontakt komme i kontakt med vand.
- Anvend aldrig uautoriserede dele eller begge kraftudtag på samme tid
- De maksimale mængder må aldrig overskrides.
- Når der bruges et tilbehør, skal de medfølgende sikkerhedsanvisninger læses.
- Vær forsigtig når du løfter denne maskine, da den er tung. Kontroller at hovedet er låst fast og at skål, redskaber, dæksel til kraftudtag og ledning er fastgjorte, før maskinen løftes.
- Dette apparat er ikke tilsigtet brug af personer (inklusiv børn) med reducerede fysiske, sansemæssige eller mentale evner, eller mangel på erfaring og kendskab, undtagen hvis de er blevet vejledt eller givet instrukser i brugen af apparatet af en person, der er ansvarlig for deres sikkerhed.
- Børn bør overvåges for at sikre, at de ikke leger med apparatet.
- Anvend kun apparatet til husholdningsbrug. Kenwood påtager sig ikke erstatningsansvar, hvis apparatet ikke anvendes korrekt eller disse instruktioner ikke følges.

lær din Kenwood køkkenmaskine at kende

inden stikket sættes i stikkontakten

- Sørg for, at el-forsyningens spænding er den samme som den, der er vist på bunden af maskinen.
- Denne anordning er i overensstemmelse med EC-direktivet 2004/108/EC om elektromagnetisk forlidelighed og EU-regulativ nr.1935/2004 fra 27/10/2004 om materialer, der tilsigtes at få kontakt med fødevarer.

kend din Kenwood køkkenmaskine

- ① røremaskinens hoved
- ② kraftudtag til redskaber
- ③ dæksel til kraftudtag
- ④ skål
- ⑤ redskabsfatning
- ⑥ tænd/sluk og hastighedskontakt
- ⑦ indikatorlampe
- ⑧ røremaskinens hoveddel
- ⑨ håndtag, der frigør røremaskinens hoved
- ⑩ K-spade
- ⑪ piskeris
- ⑫ dejkrog
- ⑬ spartel
- ⑭ beskyttelsesskærm
- ⑮ skruenøgle

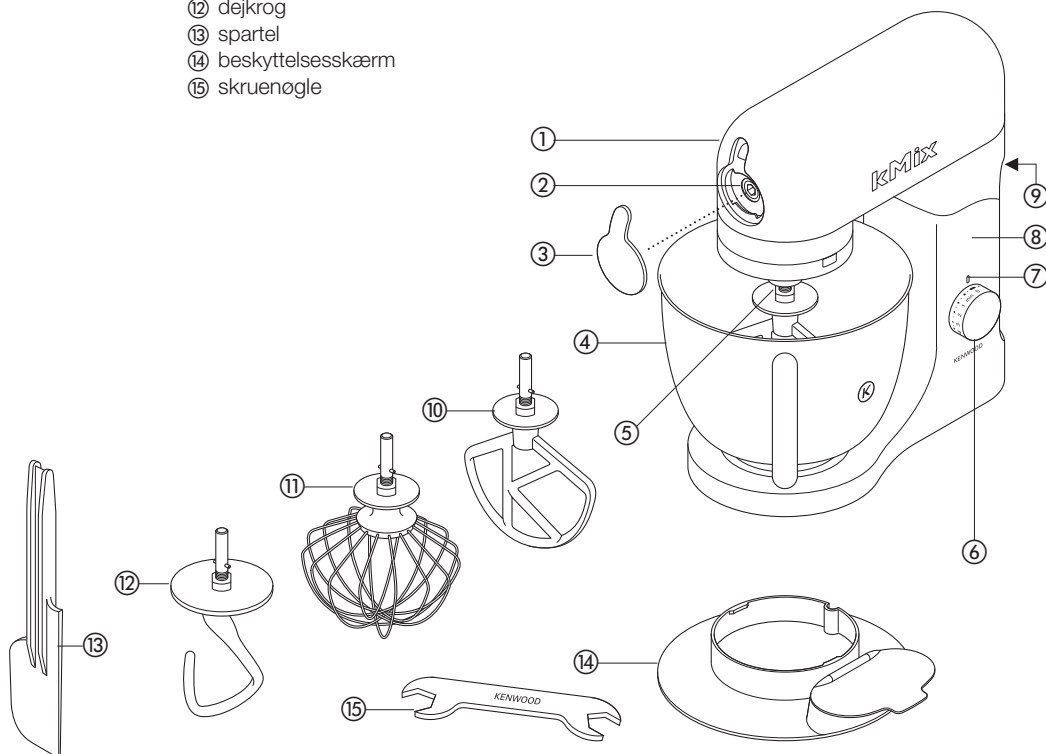

mixeren

tilbehør til mixeren og nogle af deres anvendelser

- K spade • Til at røre kagedej, småkagedej, butterdej, glasur, kagefyld, vandbakkelser og kartoffelmos mv.
- piskeris • Til at piske æg, piskefløde, pandekagedej, lagkagedej, marengs, ostekage, mousse og soufflé. Piskeriset må ikke anvendes til tykkere deje (f.eks. til at røre fedtstof og sukker) - da det kan beskadige det.
- dejkrog • Til gærdeje.

sådan anvendes mixeren

- 1 Løft håndtaget, der frigiver røremaskinens hoved, bagerst på maskinen **1** og løft samtidigt hovedet indtil det låses i den oprejste position **2**.

sådan isættes

et redskab

- 2 Skub opad indtil redskabet stopper og drej derefter **3**.
- 3 Sæt skålen på plads på soklen. Placér håndtaget direkte over symbolet til at låse op **6**, derefter drejes skålen med uret, indtil håndtaget er lige over låsesymbolet **6**. LAD VÆRE MED AT BRUGE for mange kræfter, og LAD VÆRE med at stramme for meget **4**.
- 4 Løft håndtaget, der frigiver røremaskinens hoved, bagerst på maskinen samtidigt med at røremaskinens hoved sænkes.
- 5 Sæt ledningen i stikkontakten. Røremaskinens indikatorlampe, der viser at maskinen er funktionsklar, begynder at lyse.
- 6 Røremaskinen tændes ved at dreje hastighedskontakten til den ønskede indstilling.

Sådan fjernes



et redskab;

- 7 Drej og fjern.

vigtigt

- Hvis røremaskinens hoved løfter sig, mens maskinen er i gang, vil maskinen øjeblikkeligt stoppe. For at genstarte maskinen, sænk hovedet, drej hastighedsknappen til sluk-positionen, vent et par sekunder og øg da hastigheden igen. Røremaskinen bør genoptage sin funktion øjeblikkeligt.
- Når røremaskinens hoved er i oprejst position, vil indikatorlampen slukke. Når hovedet er sænket vil lampen lyse, hvilket indikerer at røremaskinen er klar til brug.

tips

- Sluk for maskinen og skrab skålen med en dejskraber, når det er nødvendigt.
- Anvend foldepositionen  til langsom tilsætning af ingredienser, som f.eks. når mel og frugter tilsættes kageblandinger. Drej blot kontakten til . Mixeren vil arbejde ved langsom hastighed i ca. 2½ omgange, og derefter holde pause. Dette vil gentages yderligere 20 gange, hvorefter den stopper. På dette tidspunkt skal kontakten drejes tilbage til off 'O'-positionen.
- Det er bedst at piske æg, når de har stuetemperatur.

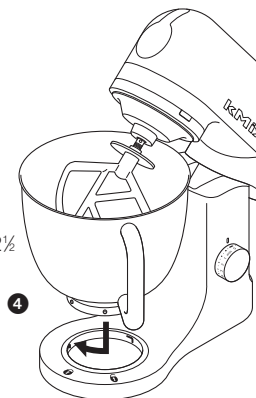
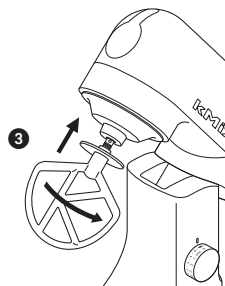
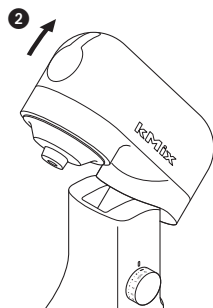
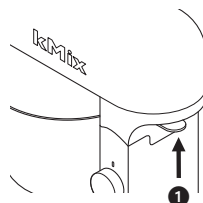

mixeren

- Inden der piskes æggeghvider, skal du sørge for, at der ikke er noget fedtstof eller æggeblomme på piskeriset eller i skålen.
- Når du laver butterdej, er det bedst at bruge kolde ingredienser, medmindre opskriften angiver andet.
- Når der røres margarine og sukker til kagedeje, skal fedtstoffet altid have stuetemperatur eller blødgøres først.
- Din røremaskine er udstyret med en funktion til 'langsom start', der hjælper med at minimere spild. Hvis maskinen sættes i gang med en tung blanding i skålen, som f.eks. brøddej, vil du opleve, at det tager et par sekunder før røremaskinen opnår den ønskede hastighed.

tips om æltning af brød

- vigtigt ● Nedenstående maksimale mængder må aldrig overskrides, da maskinen ellers kan blive overbelastet.
- Beskyt maskinens holdbarhed ved altid at lade maskinen hvile 20 minutter mellem hver anvendelse.
 - Hvis du hører at maskinen anstreges ved funktion, skal du slukke, fjerne halvdelen af dejen og røre halvdelene hver for sig.
 - Ingredienserne blandes bedst, hvis væsken kommes i først.
 - Stop maskinen med mellemrum og skrab dejen ned fra dejkrogen.
 - Forskellige slags mel varierer betydeligt med hensyn til den mængde væske, der skal bruges, og dejens klæbrighed kan have en markant virkning på maskinens belastning. Det tilrådes, at du holder øje med maskinen, mens dejen æltes; dette arbejde bør ikke vare længere end 5 minutter.

hastighedskontakt

Disse er kun vejledende og vil variere afhængig af den mængde, der skal blandes.

- K spade ● **sammenrøring af fedt og sukker** start på 'min', og øg gradvist hastigheden.
- **piskning af æg til cremede blandinger:** 4 - 'maks'.
 - **iblanding af mel, frugt mv.:** 1 eller folde-funktion .
 - **alt-i-en kager** start på 'min' og øg gradvist hastigheden til 'maks'.
 - **blanding af fedtstof i mel:** min - 2.
- piskeris ● Sæt gradvist hastigheden op til 'maks'.
- dejkrog ● Start på 'min' og øg gradvist hastigheden til 1.

elektronisk hastighedssensorkontrol

Mixeren er udstyret med en elektronisk hastighedsføler, som er konstrueret til at opretholde hastigheden under forskellige belastningsforhold, som f.eks. når der æltes brøddej eller når der kommes æg i en kagedej. Der kan derfor høres en vis variation i hastigheden under arbejdet, efterhånden som maskinen indstiller sig til belastningen og den valgte hastighed – dette er normalt.

maksimale mængder

butterdej

680 g mel

frugtkagedej

2,72 kg samlet vægt

tyk gærdej

1,35 kg mel

blød gærdej

1,3 kg mel

æggehvider

12

sådan monteres og anvendes beskyttelseskærm

- 1 Løft mixerhovedet til det låser.
- 2 Sæt skålen i fordybningen.
- 3 Skub stænkskærmen på undersiden af mixerhovedet **1**, indtil den sidder godt fast. Den hængslede del skal være placeret som vist.
- 4 Isæt det ønskede tilbehør.
- 5 Sænk mixerhovedet.
 - Under blandingen kan ingredienserne hældes direkte ned i skålen vha. den hængslede del af stænkskærmen **2**.
 - Det er ikke nødvendigt at fjerne stænkskærmen for at skifte tilbehør.
- 6 Afmonter stænkskærmen ved at hæve mixerhovedet og skub den ned.

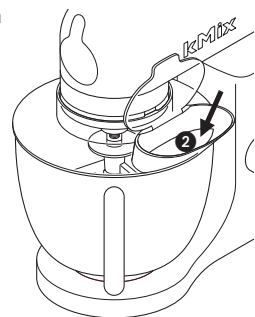
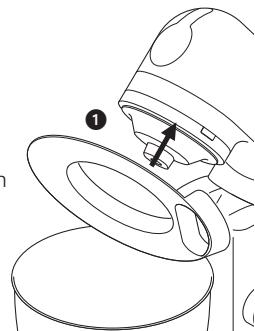

fejlfinding

problem:

- Piskeriset eller K spaden rammer bunden af skålen eller når ikke ned til ingredienserne i bunden af skålen.

løsning • Juster højden ved at bruge den medfølgende skruenøgle. Her ser du hvordan:

- 1 Træk apparatets stik ud.
- 2 Løft mixerhovedet og sæt piskeriset eller K-spaden i.
- 3 Sænk mixerhovedet. Hvis højden skal justeres, løftes mixerhoved og redskabet fjernes. For optimal funktion skal piskeriset og K spaden **næsten** røre ved bunden af skålen **3**.
- 4 Anvend den medfølgende skruenøgle til at løsne møtrikken tilstrækkeligt til at gøre det muligt at justere skaftet **4**. Hvis redskabet skal sænkes ned mod skålens bund, skal skaftet drejes mod uret. Hvis redskabet skal løftes fra skålens bund, skal skaftet drejes med uret.
- 5 Spænd møtrikken igen.
- 6 Sæt redskabet på mikseren, og sænk mikserhovedet. (Kontrollér positionen ved at referere til de ovenstående punkter).
- 7 Gentag de ovenstående trin efter behov til redskabet er korrekt på plads. Når dette er gjort spændes møtrikken forsvarligt.

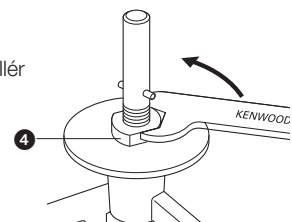
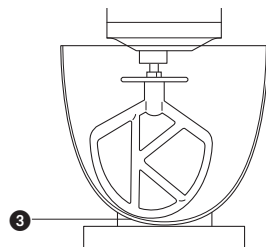

dejkrog – dette redskab er indstillet fra fabrikken, og der burde ikke være behov for justering.

fejlfinding

problem

- Røremaskinen stopper under betjening.

løsning ● Hvis, af en eller anden årsag, strømmen tages fra røremaskinen og denne stopper, drejes hastighedsknappen til sluk-positionen, vent et par sekunder og øg da hastigheden igen. Røremaskinen bør genoptage sin funktion øjeblikkeligt.

rengøring og service

vedligeholdelse og rengøring

- Inden rengøring skal der altid slukkes for maskinen og stikket skal tages ud af stikkontakten.

- Røremaskinens hoveddel, dæksel til kraftudtag
- Tør ydersiden af med en fugtig klud og tør efter med et viskestykke.
- Brug aldrig skurende midler og kom aldrig maskinen i vand.
- redskaber
- Vaskes i hånden og tørres grundigt. Må ikke lægges i opvaskemaskine.
- skål,
- Vaskes i hånden og tørres grundigt eller vaskes i opvaskemaskine.
- beskyttelseskærm
- Hvis du har en skål af rustfrit stål, må du aldrig bruge en stålbørste, ståluld eller blegemidler. Kalkmærker kan fjernes med eddike.
- Skålen må ikke udsættes for direkte varme (komfurer, ovne, mikrobølgeovne).

service og kundepleje

- Hvis ledningen er beskadiget, skal den af sikkerhedsgrunde udskiftes af Kenwood eller en autoriseret Kenwood-reparatør.

Hvis du har brug for hjælp med:

- at bruge apparatet eller
 - servicering eller reparation
- Kontakt den butik hvor du oprindeligt købte dit produkt.
- Designet og udviklet af Kenwood i Storbritannien.
 - Fremstillet i Kina.



VIGTIG INFORMATION ANGÅENDE BORTSKAFFELSE AF PRODUKTET I OVERENSSTEMMELSE MED EF DIREKTIV 2002/96/CE.

Ved afslutningen af dets produktive liv må produktet ikke bortskaffes som almindeligt affald. Det bør afleveres på et specialiseret lokalt genbrugscenter eller til en forhandler, der yder denne service. At bortskaffe et elektrisk husholdningsapparat separat gør det muligt at undgå eventuelle negative konsekvenser for miljø og helbred på grund af upassende bortskaffelse, og det giver mulighed for at genbruge de materialer det består af, og dermed opnå en betydelig energi- og ressourcebesparelse. Som en påmindelse om nødvendigheden af at bortskaffe elektriske husholdningsapparater separat, er produktet mærket med en mobil affaldsbeholder med et kryds.

läs känna din köksmaskin från Kenwood

innan du använder din Kenwood-apparat

- Läs bruksanvisningen noggrant och spara den för framtida bruk.
- Avlägsna allt emballage och alla etiketter.

säkerheten

- Stäng av maskinen och dra ut sladden innan du monterar eller tar bort verktyg/tillbehör, efter användningen och före rengöring.
- Rör inte vid delar i rörelse eller monterade tillbehör.
- Lämna aldrig maskinen utan tillsyn, och håll barn på avstånd från den.
- Använd aldrig en skadad maskin. Lämna den för kontroll eller reparation: se 'service'.
- Låt aldrig nätkabeln hänga ned så att ett barn kan ta tag i den.
- Låt aldrig motordelen, kabeln eller stickproppen bli våta.
- Använd aldrig ett tillbehör som inte är godkänt eller båda uttagen samtidigt.
- Överskrid aldrig maskinens maxkapacitet.
- Innan du använder ett verktyg måste du läsa säkerhetsinstruktionerna som hör till.
- Var försiktig när du lyfter apparaten eftersom den är tung. Se till att huvudet är låst och att skålen, redskapen, uttagslocket och sladden sitter fast innan du lyfter den.
- Den här apparaten är inte avsedd för användning av personer (inklusive barn) med begränsad fysisk eller mental förmåga eller begränsad känsel. Den är inte heller avsedd för användning av personer med bristande erfarenhet eller kunskap, om de inte övervakas eller får instruktioner om hur apparaten ska användas av en person som ansvarar för deras säkerhet.
- Barn får inte lov att leka med apparaten. Lämna dem inte ensamma med den.
- Använd apparaten endast för avsett ändamål i hemmet. Kenwood tar inte på sig något ansvar om apparaten används på felaktigt sätt eller om dessa instruktioner inte följs.

lär känna din köksmaskin från Kenwood

innan du sätter i kontakten

- Kontrollera att din eltyp stämmer med vad som anges på undersidan av maskinen.
- Den här apparaten följer EU-direktiv 2004/108/EG om elektromagnetisk kompatibilitet och EU:s förordning nr 1935/2004 från 2004-10-27 om material som är avsedda för kontakt med livsmedel.

lär känna din köksmaskin från Kenwood

- ① mixerhuvud
- ② uttag för tillbehör
- ③ lock till uttag
- ④ skål
- ⑤ redskapshållare
- ⑥ på/av- och hastighetsreglage
- ⑦ indikatorlampa för mixer
- ⑧ mixerstomme
- ⑨ frigöringsknapp för huvud
- ⑩ K visp
- ⑪ ballongvisp
- ⑫ degkrok
- ⑬ degskrapa
- ⑭ stänkskydd
- ⑮ spännnyckel

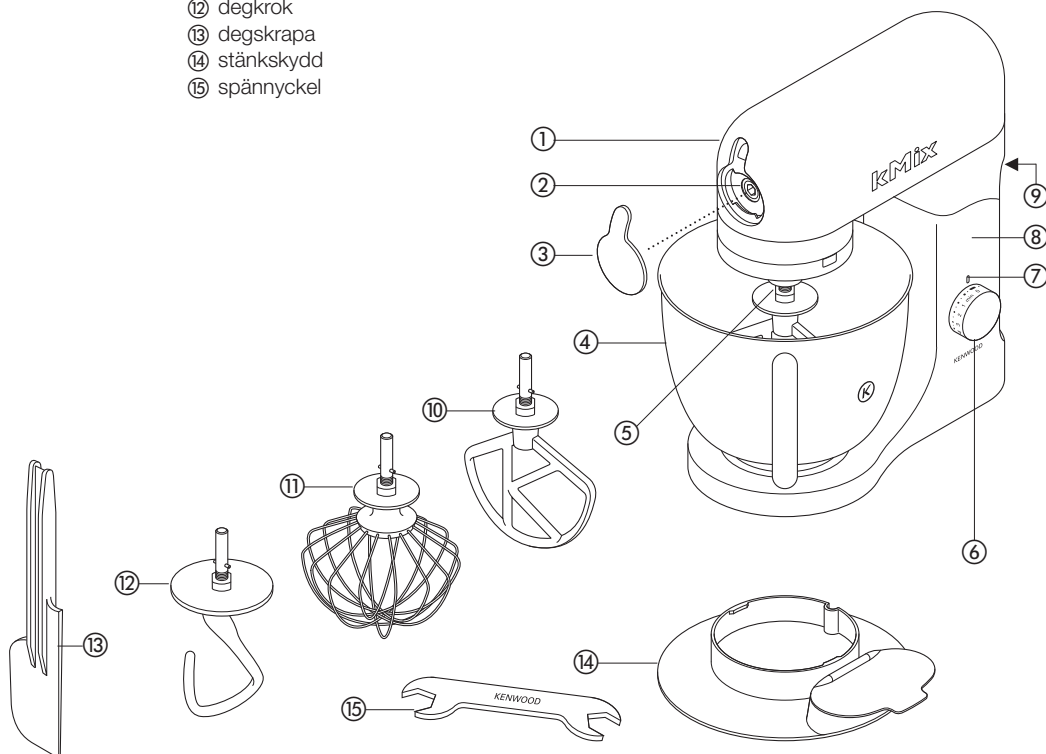

degblandaren

blandarverktygen och några användningsområden

- K visp • För att göra mjuka kakor, småkakor, pajdeg, glasyr, petit-choucr och potatismos.
- ballongvisp • För ägg, grädde, pannkakssmet, pösigg sockerkaka, maräng, ostkaka, fromage, soufflé. Använd inte vispen för tyngre blandningar (t.ex. för att röra fett och socker). Då kan den skadas.
- degkrok • För jäsdeg.

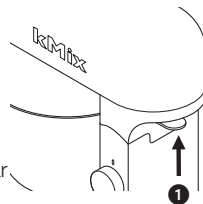

hur du använder din degblandare

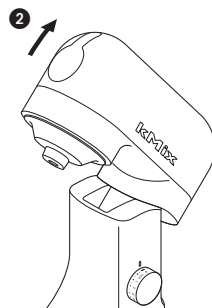

- 1 Lyft frigöringssspaken för huvudet längst bak på apparaten **1** samtidigt som du lyfter huvudet tills det låses i det höjda läget **2**. sätta i ett redskap
- 2 Tryck uppåt tills det stannar och vrid sedan **3**.
- 3 Montera skålen på basen. Placera handtaget rakt ovanför symbolen för olåst läge **6**. Vrid sedan försiktigt skålen medurs tills handtaget befinner sig rakt ovanför symbolen för låst läge **7**. Använd INTE överdriven kraft och dra INTE åt för hårt **4**.
- 4 Lyft frigöringssspaken för huvudet längst bak på apparaten samtidigt som du sänker mixerhuvudet.
- 5 Anslut till nätuttaget. Indikatorlampan på mixern börjar lysa.
- 6 Slå på mixern genom att vrida hastighetsreglaget till önskad inställning.
- 7 Genom att vrida och ta bort.

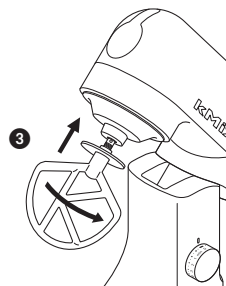

viktigt

- Om huvudet är upplyft under körning stannar apparaten direkt. Starta om den genom att sänka ned huvudet, ställa hastighetsreglaget i läge off, vänta ett par sekunder och därefter ställa in hastigheten igen. Nu ska apparaten direkt fungera igen.
- När mixerhuvudet är höjt släcks indikatorlampan för mixern. När huvudet är sänkt lyser lampan vilket indikerar att mixern är klar att användas.



- tips
- Koppla av maskinen och skrapa skålen med en spatel om så behövs.
 - Använd vändningsläget  för långsam sammanblandning av ingredienser, exempelvis när du blandar ned mjöl och frukt i en kaksmet. Vrid bara reglaget till . Mixern körs på långsam hastighet cirka 2½ varv och pausas sedan. Detta upprepas ytterligare 20 gånger och sedan stannar den. För då tillbaka reglaget till avstängningsläget "O".
 - Ägg går lättast att vispa om de är i rumstemperatur.
 - Innan du vispar äggvitor måste du se till att vispen och skålen är helt fria från fett och äggula.
 - Använd kalla ingredienser för pajdeg, såvida det inte står något annat i receptet.
 - Om du ska röra fett och socker till kakdeg får fettet inte vara kylskåpskallt. Låt det stå framme eller värm det först.

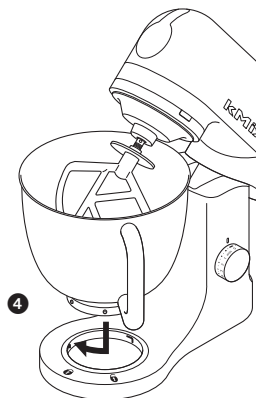

- Mixern har en mjukstartsfunktion för att minimera spillet. Om maskinen slås på med en tung blandning i skålen, som t.ex. bröddeg, kan det hända att det tar några sekunder för mixern att nå vald hastighet.

att tänka på när du bakar bröd

- viktigt ● Överskrid aldrig maxmängderna nedan - då överbelastar du maskinen.
- För att förlänga maskinens livslängd bör du alltid låta den stå i 20 minuter mellan arbetspassen.
 - Om du hör att det är tungt för maskinen ska du stänga av, ta bort hälften av degen och köra de två delarna separat.
 - Ingredienserna blandas bäst om du håller i vätskan först.
 - Stanna maskinen då och då och skrapa ner blandningen från degkroken.
 - Mjöl kan variera mycket beträffande hur stor mängd vätska som behövs. Hur kletig degen är kan göra stor skillnad på hur hårt maskinen belastas. Du bör därför hålla ett öga på maskinen medan degen blandas. Det tar normalt inte längre än 5 minuter.

hastighetsreglage

De här angivna hastigheterna är bara avsedda som vägledning. Mycket beror på mängden i skålen och på vad det är som blandas.

- K visp ● **vispa fett och socker** starta på 'min' och öka gradvis till en högre hastighet.
- **för att vispa ägg pösigt**, 4 – 'max'.
 - **för att vika ner mjöl, russin etc**, 1 eller slinga .
 - **allt i ett-kakor** starta på 'min' och öka gradvis till 'max'.
 - **blanda in fett i mjöl**, min – 2.
- ballongvisp ● Öka gradvis till 'max'.
- degkrok ● Starta på 'min' och öka gradvis till 1.

elektronisk hastighetssensor

Degblandaren har en elektronisk hastighetssensor för att samma hastighet ska upprätthållas under olika belastningsförhållanden, t.ex. när du knådar deg eller tillsätter ägg till kakdeg. Ibland kan det höras hur varvtalet varierar under användningen när maskinen anpassar sig till belastningen och den inställda hastigheten. Det är fullt normalt.

maxmängder

pajdeg	680g mjöl
tung kaka	2,72 kg sammanlagt
tung jäsdeg	1,35 kg mjöl
lätt jäsdeg	1,3 kg mjöl
äggvitor	12

montering och användning av stänkskyddet

- 1 Fäll upp överdelen tills den går i låsläge.
- 2 Sätt skålen på basen.
- 3 Tryck fast stänkskyddet på undersidan av blandarhuvudet **1** så det kommer på plats ordentligt. Gångjärnsdelen ska sitta som visas på bilden.
- 4 För in önskat verktyg.
- 5 Sänk blandarhuvudet.
 - Under bearbetningen kan ingredienser tillsättas genom den gångjärnsförsedda delen av stänkskyddet **2**.
 - Stänkskyddet behöver inte tas bort för byte av verktyg.
- 6 Ta bort stänkskyddet genom att höja blandarhuvudet och skjuta ner skyddet.

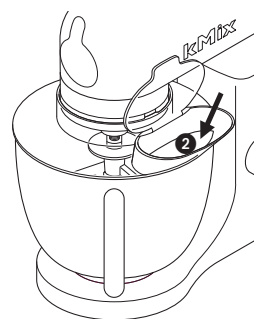
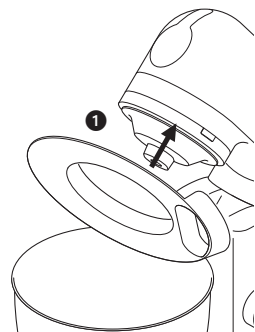

felsökning

problem

- Vispen eller K spaden slår mot skålens botten eller når inte ner till ingredienserna på botten av skålen.

lösning • Ställ in höjden med den medföljande skruvnyckeln. Gör så här:

- 1 Dra ut apparatens stickkontakt.
- 2 Fäll upp överdelen och sätt i vispen/spaden.
- 3 Sänk ned hushållsapparatsens huvud. Om avståndet måste justeras lyfter du upp blandarhuvudet och tar bort redskapet. Vispen och K spaden ska **nästan** röra vid skålens botten **3**.
- 4 Använd den medföljande spännnyckeln för att lossa muttern tillräckligt mycket för att kunna ställa in axeln **4**. Om du ska sänka redskapet närmare skålens botten vrids du axeln moturs. Om du ska höja upp redskapet från skålens botten vrids du axeln medurs.
- 5 Dra åt muttern.
- 6 Montera redskapet på hushållsapparaten och sänk ned huvudet. (Kontrollera positionen, se punkterna ovan.)
- 7 Upprepa stegen ovan tills redskapet är rätt inställt. När du är klar med justeringen drar du åt muttern ordentligt.

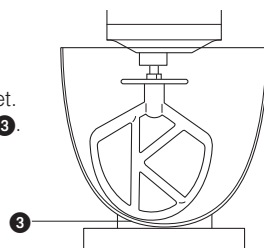

degkrok - det här redskapet ställs in vid tillverkningen och ska inte kräva några justeringar.

problem

- Mixern stannar under användningen.

lösning • Om det blir avbrott i strömförsörjningen till apparaten och den stannar, ställer du hastighetsreglaget i läge off, väntar ett par sekunder och ställer in hastigheten på nytt. Nu ska apparaten direkt fungera igen.

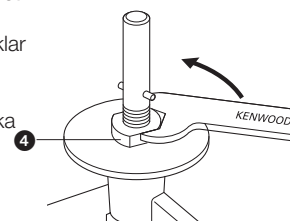

rengöring och service

skötsel och rengöring

- Stäng alltid av maskinen och dra ut kontakten innan du gör ren den.

- mixerstomme, uttagslock
- Torka av med en fuktig trasa och torka efter med en torr.
 - Använd aldrig skurmedel och doppa inte maskinen i vatten.

- redskap
- Diska för hand och torka sedan grundligt. Diska inte i diskmaskin.

- skålar, stänkskydd
- Diska för hand och torka noga, eller maskindiska.
 - Använd aldrig trådborste, stålull eller blekmedel för att göra ren den rostfria skålen. Kalkavlagringar kan avlägsnas med ättika.
 - Håll borta från värme (spishäll, ugn, mikrougn).

service och kundtjänst

- Om sladden är skadad måste den av säkerhetsskäl bytas ut av Kenwood eller av en auktoriserad Kenwood-reparatör.

Om du behöver hjälp med:

- att använda apparaten eller
 - service eller reparationer
- Kontakta återförsäljaren där du köpte apparaten.
- Konstruerad och utvecklad av Kenwood i Storbritannien.
 - Tillverkad i Kina.



VIKTIG INFORMATION FÖR KORREKT BORTSKAFFNING AV PRODUKTEN I ÖVERENSSTÄMMELSE MED EU-DIREKTIV 2002/96/EG.

När produktens livslängd är över får den inte slängas i hushållssoporna. Den kan överlämnas till lokala myndigheters avfallssorteringscentraler eller till en återförsäljare som ger denna service.

När du avfallshanterar en hushållsmaskin på rätt sätt undviker du de negativa konsekvenser för miljön och hälsan som kan uppkomma vid felaktig avfallshandtering. Du möjliggör även återvinning av materialen vilket innebär en betydande besparing av energi och tillgångar.

bli kjent med Kenwood kjøkkenmaskinen

før du tar Kenwood-apparatet i bruk

- Les nøye gjennom denne bruksanvisningen og ta vare på den slik at du kan slå opp i den senere.
- Fjern all emballasje og eventuelle merkesedler.

sikkerhetsregler

- Slå av strømmen og trekk støpselet ut av kontakten før du setter på eller tar av redskap/tilbehør, etter bruk og før rengjøring.
- Hold fingrene vekk fra bevegelige deler og montert tilbehør.
- Gå aldri fra maskinen mens den er igang, og hold barn vekk fra den.
- Bruk aldri en skadet maskin. Sørg for at den blir undersøkt og reparert, se 'Service'.
- Ikke la ledningen henge ned slik at et barn kan få tak i den.
- Ikke la strømdelen, ledningen eller støpselet bli våte.
- Du må aldri bruke uautorisert tilbehør eller begge uttakene samtidig.
- Maksimum kapasitet som er nevnt må aldri overstiges.
- Når du bruker tilbehør må du alltid først lese sikkerhetsreglene som følger med.
- Vær forsiktig når du løfter det tunge apparatet. Sørg for at mikserhodet er låst og at bollen, redskapen, uttaksdekselet og ledningen er sikret før du løfter.
- Apparatet er ikke ment brukt av personer (inkludert barn) med reduserte fysiske, sensoriske eller mentale evner, eller med manglende erfaring og kunnskap, med mindre vedkommende har fått tilsyn eller opplæring i hvordan apparatet skal betjenes av en person som er ansvarlig for vedkommendes sikkerhet.
- Barn må ha tilsyn for å sikre at de ikke leker med apparatet.
- Bruk bare apparatet til dets tiltenkte hjemlige bruk. Kenwood frasier seg ethvert ansvar ved feilaktig bruk eller dersom apparatet ikke er brukt i henhold til denne bruksanvisningen.

bli kjent med Kenwood kjøkkenmaskinen

før du setter i støpselet

- Forsikre deg om at nettspenningen stemmer overens med det som står på undersiden av maskinen.
- Dette apparatet er i samsvar med EU-direktiv 2004/108/EU om elektromagnetisk kompatibilitet og EU-bestemmelse nr. 1935/2004 fra 27/10/2004 om materialer som skal brukes i kontakt med mat.

bli kjent med Kenwood kjøkkenmaskinen

- ① mikserhode
- ② uttak til tilbehør
- ③ uttaksdeksel
- ④ bolle
- ⑤ kontakt til redskapen
- ⑥ på/av-bryter
- ⑦ indikatorlampe for mikser klar
- ⑧ selve mikseren
- ⑨ utløerspake til mikserhodet
- ⑩ K-spade
- ⑪ visp
- ⑫ deigkrok
- ⑬ slikkepott
- ⑭ sprutdeksel
- ⑮ skrunøkkel

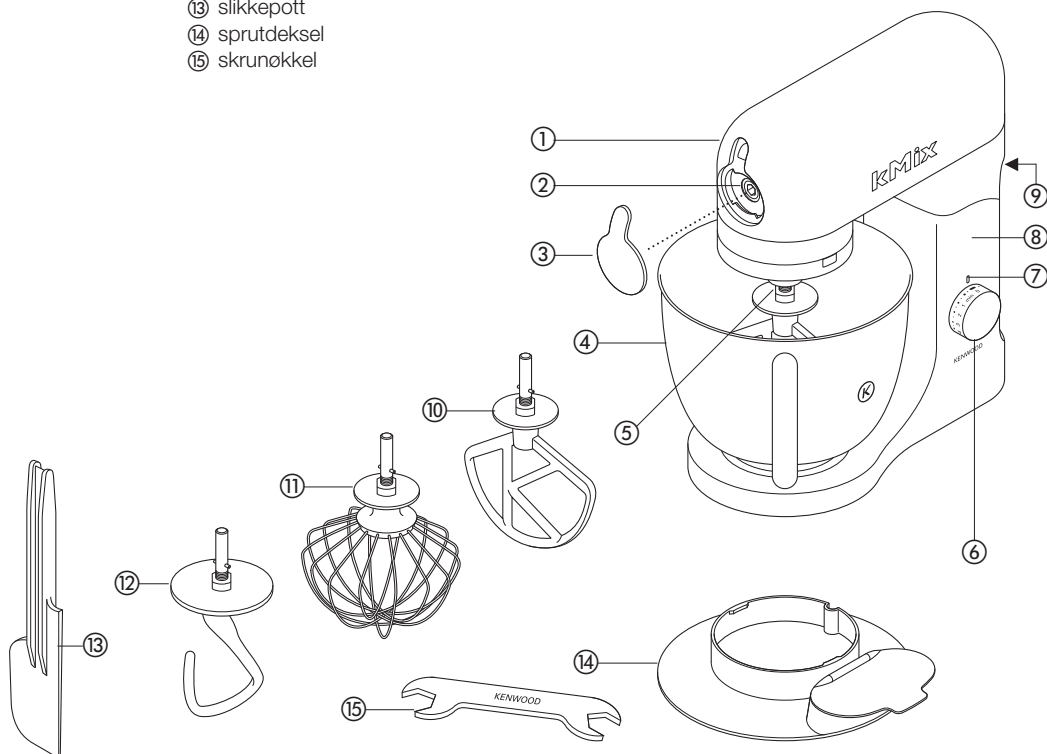

mikseren

- blanderredskaper og noe av det du kan bruke dem til**
- K spade • Til å lage kaker, småkaker, paideig, glasur, kakefyll, vannbakkels og potetmos.
 - visp • Til egg, fløte, rører, sukkerbrød, marengs, ostekaker, fromasj, suffleer. Ikke bruk vispen til tykke blandinger (for eksempel røre smør og sukker hvitt) – du kan skade den.
 - deigkrok • Til gjærdeig.

slik bruker du maskinen

- 1 Løft mikserhodets utløerspake bak på apparatet **1** og løft samtidig hodet til det låses i hevet posisjon **2** slik setter du i redskap.
- 2 Skyv opp til det stanser, og vri **3**.
- 3 Sett bollen på understellet. Plasser håndtaket rett over symbolet for utløsning **6**, og vri deretter bollen forsiktig med klokken til håndtaket er like over låsesymbolet **6**. IKKE BRUK for mye makt og IKKE stram til for mye **4**.
- 4 Løft mikserhodets utløerspake bak på apparatet og senk samtidig mikserhodet.
- 5 Sett støpselet i kontakten. Indikatorlampen som viser at mikseren er klar, gløder.
- 6 Slå på ved å vri hastighetsbryteren til ønsket innstilling.
- 7 Vri og fjern.

slik fjerner du redskap

viktig

- Hvis mikserhodet heves når maskinen går, vil maskinen stanse umiddelbart. Mikseren startes igjen ved å senke mikserhodet, slå hastighetsbryteren av, vente noen få sekunder og deretter velge hastighet på nytt. Mikseren skal begynne å gå igjen umiddelbart.
- Når mikserhodet er hevet slukkes indikatorlampen som viser at apparatet er klart. Når hodet er senket gløder lampen og angir at mikseren er klar til bruk.

- tips
- Slå av og skrap bollen med slikkepott etter behov.
 - Bruk vendeposisjonen **Q** til forsiktig blanding av ingredienser f. eks. når du vender mel og frukt i kakedeig. Slå bryteren på **Q**. Mikseren går sakte i ca. 2½ omdreininger og så stanser den. Dette gjentas i ytterligere 20 omganger og deretter stanser den helt. Slå bryteren tilbake på "O".
 - Det er best å vispe egg som har romtemperatur.
 - Før du visper eggehviter må du passé på at det ikke finnes fett eller eggeplomme på vispen eller i bollen.
 - Bruk kalde ingredienser til paideig, med mindre oppskriften sier noe annet.
 - Når du rører smør og sukker hvitt til kakedeig, skal du alltid bruke smør med romtemperatur, eller mykne det først.

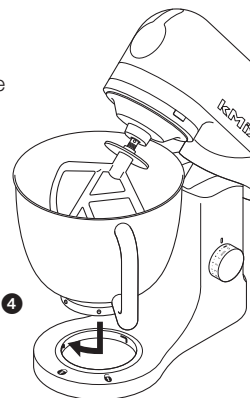
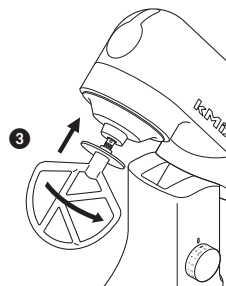
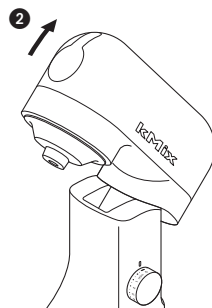
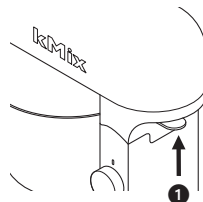

mikseren

- Mikseren er utstyrt med en "myk start"-funksjon for å minimere søl. Men hvis apparatet slås på med en tung deig i bollen, f.eks. brøddeig, merker du kanskje at det tar noen sekunder før mikseren når valgt hastighet.

tips til brødbaking

- viktig
- Ikke overgå maksimumskapasitetene nedenfor - maskinen vil overbelastes.
 - For at maskinen skal ha lang levetid, skal du alltid la den hvile i 20 minutter mellom hver deig.
 - Hvis du hører at apparatet går tregt skal du slå det av, ta ut halvparten av deigen og kjøre hver halvdel for seg.
 - Ingrediensene blandes best dersom du har i væsken først.
 - Stans maskinen med jevne mellomrom og skrap blandingen av eltekroken.
 - Forskjellige melpartier varierer betraktelig mht. nødvendig væskemengde, og hvor klissete deigen er kan påvirke belastningen på maskinen. Vi anbefaler at du følger med maskinen mens deigen eltes. Operasjonen burde ikke ta lengre enn fem minutter.

hastighetsbryter

Dette er kun en veiledning, og varierer avhengig av mengde deig i bollen, og ingrediensene som blandes.

- K spade
- **røre smør og sukker** hvitt start på "min" og øk gradvis til høyere hastighet.
 - **røre egg inn i sukker/smørblandinger** 4 – "max".
 - **skjære inn mel, frukt osv.** 1 eller vend ☰
 - **alt-i-ett-kaker** start på "min", og øk gradvis til "max".
 - **smuldre smør i mel** min - 2.
- visp
- Øk gradvis til "max".
- deigkrok
- Start på "min", og øk gradvis til 1.

elektronisk hastighetskontroll

Kjøkkenmaskinen er utstyrt med en elektronisk hastighetssensor som er ment å opprettholde hastigheten ved forskjellige belastingsforhold, for eksempel når du elter brøddeig eller når du setter egg til kakedeig. Du hører derfor kanskje litt variasjon i hastigheten når mikseren går, da mikseren innstiller seg på belastning og valgt hastighet – dette er normalt.

maksimumskapasiteter

butterdeig	680g mel
deig til fruktkake	2,72 kg total blanding
fast brøddeig	1,35 kg mel
løs brøddeig	1,3 kg mel
eggehviter	12

tilpasse og bruke sprutekanten

- 1 Løft mikserhodet til det låser seg.
 - 2 Sett bollen på plass.
 - 3 Skyv kantringen under mikserens hode **1** til den sitter godt. Den hengslede delen bør plasseres som vist.
 - 4 Sett i ønsket redskap.
 - 5 Senk mikserhodet.
- Under miksingen kan ingrediensene tilsettes direkte i bollen via den hengslede delen av sprutdekslet **2**.
 - Det er ikke nødvendig å ta av sprutdekslet for å bytte redskap.
- 6 Løft mikserhodet og ta av sprutdekslet ved å skyve det ned.

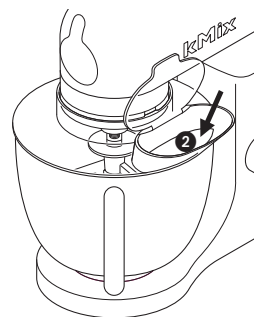
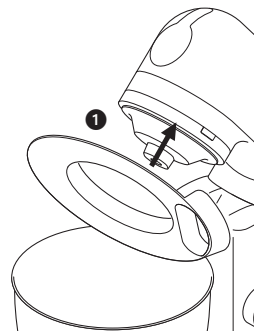

løsning på problemer

problem

- Vispen eller K rører slår mot bunnen av bollen, eller når ikke de ingrediensene som er i bunnen av bollen.

Løsning • Juster høyden med skiftenøkkelen som følger med. Slik gjør du det:

- 1 Koble fra apparatet.
- 2 Løft mikserhodet og sett inn visp eller rørerredskap.
- 3 Senk mikserhodet. Hvis avstanden må justeres, hever du mikserhodet og fjerner verktøyet. Ideelt sett skal vispen og K vispen **nesten** berøre bunnen av bollen **3**.
- 4 Bruk skrunøkkel som fulgte med til å løsne mutteren tilstrekkelig så du kan justere skaftet **4**. For å senke verktøyet nærmere bunnen av bollen vrir du skaftet mot klokken. For å heve verktøyet bort fra bunnen av bollen, vrir du skaftet med klokken.
- 5 Stram til mutteren på nytt.
- 6 Tilpass verktøyet til mikseren og senk mikserhodet. (Se punktene over for å kontrollere posisjonen).
- 7 Gjenta trinnene over om nødvendig til verktøyet er riktig stilt inn. Når dette er i orden, strammer du til mutteren skikkelig.

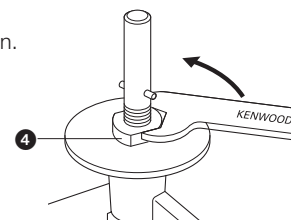
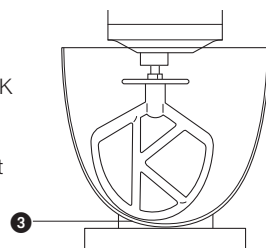

deigkrok - dette verktøyet er stilt inn på fabrikken og skal ikke behøve justeringer.

problem

- Mikseren stanser under arbeid.

Løsning • Hvis strømmen til mikseren av en eller annen grunn avbrytes og maskinen stanser, skal du vri hastighetsbryteren til av-posisjonen, vente noen få sekunder og så velge hastighet på nytt. Mikseren skal begynne å gå igjen umiddelbart.

rengjøring og service

stell og rengjøring

- Slå alltid av maskinen og trekk ut støpselet før rengjøring.

- Tørk av med en fuktig klut, og tørk.
- Du må ikke bruke skuremidler, eller legge motordelen i vann.

- Vask for hånd, og tørk deretter skikkelig. Ikke vask i oppvaskmaskin.

- Vaskes for hånd og tørkes godt, eller vaskes i oppvaskmaskin.
- Du må ikke bruke stålbørste, stålull eller klor til å rengjøre stålballen. Bruk eddik til å fjerne eventuell kalkavleiring.
- Hold maskinen unna varme (komfyrer, ovner, mikrobølgeovner).

service og kundetjeneste

- Dersom ledningen er skadet må den av sikkerhetsmessige grunner erstattes av Kenwood eller en autorisert Kenwood-reparatør.

Hvis du trenger hjelp med å:

- bruke apparatet eller
 - service eller reparasjoner
- kontakt forhandleren der du kjøpte apparatet.
- Designet og utviklet av Kenwood i Storbritannia.
 - Laget i Kina.



VIKTIG INFORMASJON FOR KORREKT AVHENDING AV PRODUKTET I SAMSVAR MED EU-DIREKTIV 2002/96/EC.

På slutten av levetiden må ikke produktet kastes som vanlig avfall. Det må tas med til et lokalt kildesorteringssted eller til en forhandler som tilbyr tjenesten. Ved å avhende husholdningsapparater separat unngås mulige negative konsekvenser for miljø og helse som oppstår som en følge av feil avhending, og gjør at de forskjellige materialene kan gjenvinnes. Dermed blir det betydelige besparelser på energi og ressurser. Som en påminnelse om behovet for å kaste husholdningsapparater separat, er produktet merket med en søppelkasse med kryss over.

tutustu Kenwood-yleiskoneeseen

ennen kuin ryhdyt käyttämään tätä Kenwood-kodinkonetta

- Lue nämä ohjeet huolella ja säilytä ne myöhempäa tarvetta varten.
- Poista pakkauksen osat ja mahdolliset tarrat.

turvallisuus

- Kytke kone pois päältä ja irrota pistoke pistorasiasta ennen kuin kiinnität tai irrotat työvälineet/lisälaitteet käytön jälkeen ja ennen puhdistusta.
- Pidä sormet kaukana liikkuvista osista ja paikalleen asetetuista lisälaitteista.
- Älä jätä konetta koskaan ilman valvontaa äläkä päästä lapsia koneen lähetyville.
- Älä käytä konetta jos siihen on tullut vikaa. Vie se tarkistettavaksi tai korjattavaksi; katso kohtaa 'huolto'.
- Älä anna virtajohdon roikkua siten, että lapsi voi tarttua siihen.
- Älä anna moottoriosan, virtajohdon tai pistokkeen kastua.
- Käytä vain tämän laitteen valmistajan suosittelemaa varusteita ja molempia aukkoja samanaikaisesti.
- Älä koskaan ylikuormita konetta suositeltua suuremmalla määrällä aineksia kerrallaan.
- Muista lukea kunkin laitteen turvallista käyttöä koskevat ohjeet ennen kuin käytät kyseistä laitetta.
- Nosta tätä laitetta varovaisesti, sillä se on painava. Varmista ennen nostamista, että kulho, työvälineet, aukon kansi ja johto on kiinnitetty kunnolla.
- Tätä laitetta ei ole tarkoitettu sellaisten henkilöiden käyttöön, joilla ei ole täysin normaalia vastaavat fyysiset tai henkiset ominaisuudet (mukaan lukien lapset), jos heidän turvallisuudestaan vastaava henkilö ei ole opastanut heitä käyttämään laitetta tai jos heitä ei valvota.
- Lapsia tulee pitää silmällä sen varmistamiseksi, että he eivät leiki laitteella.
- Käytä laitetta ainoastaan sille tarkoitettuun kotitalouskäyttöön. Kenwood-yhtiö ei ole korvausvelvollinen, jos laitetta on käytetty väärin tai näitä ohjeita ei ole noudatettu.

ennen liittämistä verkkovirtaan

- Varmista, että koneen pohjassa esitetty jännite vastaa käytettävän verkkovirran jännitettä.
- Tämä laite täyttää sähkömagneettista yhteensopivuutta koskevan EU-direktiivin 2004/108/EU ja 27.10.2004 annetun elintarvikkeiden kanssa kosketuksiin joutuvia materiaaleja säätelevän EU-määräyksen 1935/2004 vaatimukset.

tutustu Kenwood-yleiskoneeseen

- ① sekoitinpää
- ② paikka lisälaitetta varten
- ③ lisälaittepaikan kansi
- ④ kulho
- ⑤ työvälineliitäntä
- ⑥ virtakytkin ja nopeudenvaihtaja
- ⑦ valmiusmerkkivalo
- ⑧ sekoittimen runko
- ⑨ päänvapautusvipu
- ⑩ K-vatkain
- ⑪ vispilä
- ⑫ taikinakoukku
- ⑬ kaavin
- ⑭ roisksuoja
- ⑮ kiintoavain

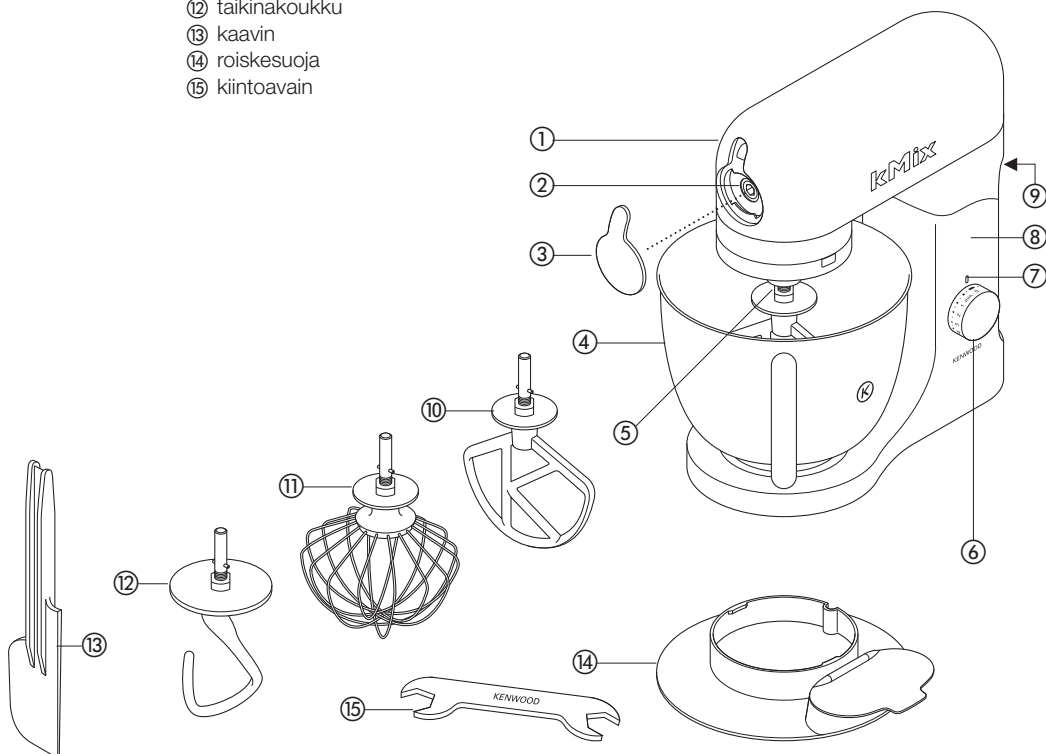

vatkain

sekoitusvälineet ja niiden käyttö

- K vatkain • Kakkujen, pikkuleipiä, murotaikinoita, sokerikuorrutusten, täytteiden, tuulihattujen ja perunasoseen valmistukseen.
- vispilä • Munien, kerman, lettutaikinan, sokerikakkujen, marenkien, juustokakkujen, jälkiruokavahtojen ja kohokkaiden vatkaamiseen. Älä käytä vispilää raskaiden taikinoita valmistukseen (esim. voita sokerin vaahdottamiseen) – se voi vaurioitua.
- taikinakoukku • Hiivataikinoita valmistukseen.

vatkaimen käyttö

- 1 Voit nostamalla laitteen takana olevaa päänvapautusvipua **1** ja nostamalla samanaikaisesti päätä, kunnes se lukittuu yläasentoonsa **2**.
- 2 Työnnä työvälinettä ylöspäin, kunnes se pysähtyy. Käännä **3**.
- 3 Kiinnitä kulho alustaan. Aseta kahva suoraan avaamisen symbolin **6** päälle. Käännä kulhoa varovaisesti myötäpäivään, kunnes kahva on suoraan lukitsemisen symbolin **6** yläpuolella. ÄLÄ käytä liikaa voimaa. ÄLÄ kiristä liikaa **4**.
- 4 Nosta laitteen takana olevaa päänvapautusvipua ja laske sekoittimen päätä alaspäin.
- 5 Työnnä pistoke pistorasiaan. Sekoittimen valmiusmerkkivalo syttyy.
- 6 Käynnistä laite kääntämällä nopeudenvälisin haluamaasi asentoon.
- 7 Käännä ja poista.



asettaa työkalun paikoilleen

työvälineen irrottaminen

tärkeää

- Jos pää nostetaan käytön aikana, laite pysähtyy heti. Voit käynnistää laitteen uudelleen laskemalla pää alas, siirtämällä nopeudensäätimen pois-asentoon, odottamalla muutaman sekunnin ja valitsemalla nopeuden uudelleen. Laite käynnistyy heti uudelleen.
- Kun sekoittimen pää on nostettu ylös, valmiusmerkkivalo sammuu. Valo syttyy taas valmiustilan merkiksi, kun pää lasketaan alas.

vihjeitä

- Kytke tarvittaessa laite pois päältä ja kaavi kulho kaapimella.
- Käytä asentoa  lisätessäsi hitaasti aineosia, esimerkiksi sekoittaessasi kakkutaikinoihin jauhoja tai hedelmiä. Käännä kytkin asentoon . Sekoitiin pyörii hitaasti noin 2,5 kierrosta ja pysähtyy. Tämä toistuu 20 kertaa. Tämän jälkeen vatkain pysähtyy, jolloin katkaisin on palautettava O-asentoon,
- Huoneenlämpöiset kananmunat vatkaavat parhaiten.
- Varmista ennen munanvalkuaisien vatkaamista että, kulhossa tai vispilässä ei ole rasvaa tai munankeltuaista.
- Käytä murotaikinaan kylmiä aineksia, ellei ohjeessa mainita toisin.
- Kun vaahdotat rasvaa ja sokeria kakkutaikinaa varten, käytä aina huoneenlämpöistä rasvaa tai pehmitä se ensin.

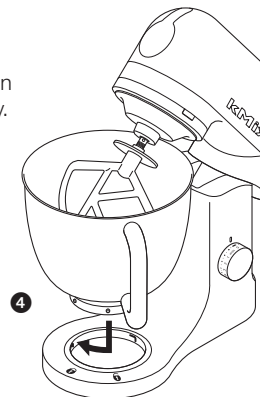
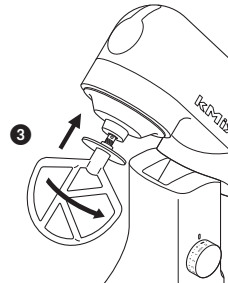
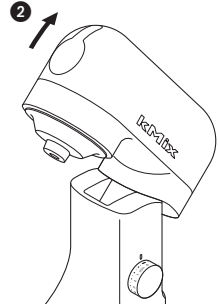
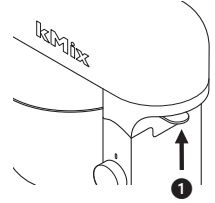

vatkain

- Sekoittimessa on hidaskäynnistystoiminto roiskumisen vähentämiseksi. Jos kuhlhossa on paksua seosta, kuten leipätaikinaa, valitun nopeuden saavuttaminen voi kestää hetken ajan.

leipätaikinaa valmistettaessa

- tärkeää
- Älä koskaan ylitä alla olevia enimmäismääriä, muuten kone ylikuormittuu.
 - Anna koneen aina seisoa 20 minuuttia taikinaerien välillä, jotta kone kestäisi pitkään käytössä.
 - Jos sekoittaminen muuttuu työlääksi, katkaise virta, poista puolet taikinasta ja vaivaa taikinanpuolikkaat erikseen.
 - Ainekset sekoittuvat parhaiten, jos neste laitetaan ensin.
 - Pysäytä kone ajoittain ja kaavi taikina pois taikinakoukusta.
 - Eri jauhoerien vaatima nestemäärä vaihtelee huomattavasti ja taikinan tahmeus voi vaikuttaa merkittävästi koneen kuormitukseen. Tarkkaile konetta taikinan vaivauksen aikana; toiminnon ei tulisi kestää 5 minuuttia kauempaa.

nopeudenvälitsin

Nopeudet ovat ohjeellisia ja vaihtelevat taikinamäärän ja sekoitettavien aineiden mukaan.

- K vatkain
- **vaahdottaessasi rasvaa ja sokeria** aloita hitaalla nopeudella ja lisää nopeutta vähitellen.
 - **munien vatkaaminen vaahdoksi:** 4 - suurin
 - **jauhojen, hedelmien tms. lisääminen taikinaan:** 1 eli 
 - **vaahdottaessasi sokerikakkutaikinaa** aloita hitaalla nopeudella ja lisää nopeutta vähitellen.
 - **rasvan ja jauhojen sekoittaminen:** pieni - 2.
- vispilä
- Lisää vähitellen nopeudelle suuri.
- taikinakoukut
- Aloita hitaalla nopeudella ja lisää vähitellen nopeudelle 1.

elektroninen nopeudentunnistin

Vatkaimessa on elektroninen nopeudentunnistin, joka ylläpitää nopeutta erilaisissa kuormituksissa, kuten leipätaikinaa alustettaessa tai muniä lisättäessä kakkutaikinaan. Koneen nopeudessa voi kuulua vaihtelua toiminnan aikana, kun vatkain asettuu oikealle nopeudelle kuormituksen mukaan – tämä on normaalia.

enimmäismäärät

murotaikina	680 g jauhoja
hedelmäkak-kutaikina	2,72 kg koko taikina
kiinteä leipätaikina	1,35 kg jauhoja
löysä leipätaikina	1,3 kg jauhoja
munanvalkuaiset	12

roiskesuojan asennus ja käyttö

- 1 Nosta kiinnitysvartta, kunnes se lukkiutuu.
- 2 Aseta kulho kiinnitysalustan päälle.
- 3 Työnnä roiskesuoja kiinnitysvarren ① alapuolelle tukevasti paikalleen. Saranallinen osa tulee sijoittaa kuvan mukaisesti.
- 4 Työnnä tarvittava työväline paikalleen.
- 5 Laske kiinnitysvarsi alas.
 - Sekoituksen aikana aineksia voidaan lisätä suoraan kulhoon roiskesuojan saranallisen osan kautta ②.
 - Roiskesuojaa ei tarvitse irrottaa työvälinettä vaihdettaessa.
- 6 Roiskesuoja irrotetaan nostamalla sekoitinvarsi ja työntämällä roiskesuoja alas.

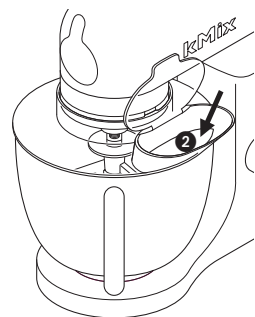
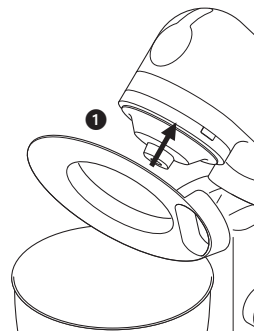

ongelmia - miten toimia

- ongelma**
- Vispilä tai K vatkain koskettaa kulhon pohjaa tai ei ylety kulhon pohjalla oleviin aineksiin.
- vastaus
- Säädä korkeutta mukana toimitetun kiintoavaimen avulla. Toimintaohjeet:

- 1 Irrota laitteen pistoke pistorasiasta.
- 2 Nosta kiinnitysvarsi ja työnnä vispilä tai vatkain paikalleen.
- 3 Laske sekoituspää alas. Jos etäisyyttä on säädettävää, nosta sekoituspää ja irrota työväline. Vispilän tai K vatkaimen tulee **melkein** koskettaa kulhon pohjaa ③.
- 4 Löysennä mutteria mukana toimitetun kiintoavaimen avulla, jotta voit säätää vartta ④. Voit laskea työvälinettä lähemmäs kulhon pohjaa kääntämällä vartta vastapäivään. Voit nostaa työvälinettä kauemmas kulhon pohjasta kääntämällä vartta myötäpäivään.
- 5 Kiristä mutteri.
- 6 Aseta yleiskoneeseen työväline ja laske sekoitinpää alas. Tarkista sijainti edellä kuvatulla tavalla.
- 7 Toista edelliset toimet, kunnes työväline on oikeassa asennossa. Kun asento on oikea, kiinnitä mutteri kunnolla.

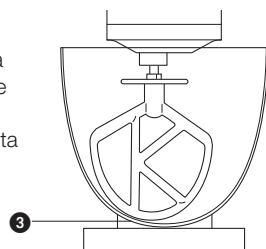

taikinakoukku - tämän työvälineen asento on säädetty tehtaalla, joten sitä ei tarvitse säätää.

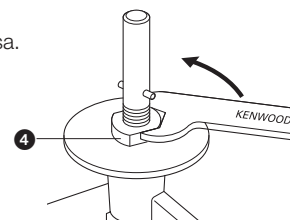

- vastaus
- Sekoitin pysähtyy käytön aikana.
 - Jos virransyöttö laitteeseen keskeytyy ja laite pysähtyy, siirrä nopeudensäädin pois-asentoon, odota muutama sekunti ja valitse nopeus uudelleen.. Laite käynnistyy heti uudelleen.

perushuolto

perushuolto

- Kytke virta pois päältä ja irrota pistoke pistorasiasta aina ennen puhdistusta.

sekoittimen runko, ● Pyyhi kostealla liinalla ja kuivaa sitten.
lisälaitepaikan kansi ● Älä koskaan käytä hankaavia välineitä tai upota laitetta veteen.

työvälineet Pese käsin ja kuivaa perusteellisesti. Älä pese astianpesukoneessa.

kulhot, roiske-suoja ● Pese käsin ja kuivaa huolellisesti tai pese astianpesukoneessa.
● Älä koskaan käytä teräsharjaa, teräsvillaa tai valkaisuainetta ruostumattomasta teräksestä valmistetun kulhon puhdistukseen. Poista kalkkikivi etikalla.
● Älä pidä kuumassa paikassa (lieden päällä, uunissa, mikroaaltouunissa).

huolto ja asiakaspalvelu

- Jos virtajohto vaurioituu, se on turvallisuussyistä vaihdettava. Vaihdotyön saa tehdä Kenwood tai KenwoodIN valtuuttama huoltoliike.

Jos tarvitset apua

- laitteen käyttämisessä tai
 - laitteen huolto- tai korjaustöissä, ota yhteys laitteen ostopaikkaan.
- Kenwood on suunnitellut ja muotoillut Iso-Britanniassa.
 - Valmistettu Kiinassa.



TÄRKEITÄ OHJEITA TUOTTEEN HÄVITTÄMISEEN EUROOPAN UNIONIN DIREKTIIVIN 2002/96 MUKAISESTI.

Tuotetta ei saa hävittää yhdessä tavallisten kotitalousjätteiden kanssa sen lopullisen käytöstä poiston yhteydessä.

Vie se paikallisten viranomaisten hyväksymään kierrätyskeskukseen tai anna se jälleenmyyjän hävitettäväksi, mikäli kyseinen palvelu kuuluu jälleenmyyjän toimialaan. Suojelet luontoa ja vältty virheellisen tai väärän romutuksen aiheuttamilta terveysriskeiltä, mikäli hävität kodinkoneen erillään muista jätteistä. Näin myös kodinkoneen sisältämät kierrätettävät materiaalit voidaan kerätä talteen, jolloin säästät energiaa ja luonnonvaroja.

Tuotteessa on ristillä peitetty roskasäiliön merkki, jonka tarkoituksena on muistuttaa että kodinkoneet on hävitettävä erikseen muista kotitalousjätteistä.

Kenwood mutfak aygıtının parçaları

Kenwood cihazınızı kullanmadan önce

- Bu talimatları dikkatle okuyun ve gelecekteki kullanımlar için saklayın.
- Tüm ambalajları ve etiketleri çıkartın.

güvenlik önlemleri

- Aygıtın parçalarını takarken, çıkarırken , kullanımdan sonra ve temizlemeden önce, aygıtın fişini prizden çekiniz.
- Parmaklarınızı aygıtın hareketli parçalarından ve takılı donatılardan uzakta tutunuz. Parmaklarınızı ve mutfak gereçlerini aygıtın döner parçalarına sokmayınız.
- Aygıt çalışırken hiçbir biçimde aygıtın başından ayrılmayınız.
- Hasarlı aygıtları hiçbir biçimde kullanmayınız. Aygıtı denetimden geçirtiniz ya da onarıma gönderiniz. Bu konuda. sayfadaki 'bakım' bölümüne bakınız.
- Kabloyu çocukların erişebileceği bir yerde asla bırakmayın.
- Güç ünitesi, kordon veya fişi hiç bir zaman ıslatmayın.
- Onaysız uzatma veya her iki prizi aynı anda asla kullanmayın.
- Sayfada belirtilen azami kullanım miktarlarını aşmayınız.
- Eklenti kullanırken birlikte gelen güvenlik bilgisini okuyun.
- Ağır olduğu için cihazı kaldırırken çok dikkatli olun. Kafanın kilittli olduğundan ve kaseinin, araçların,dış kapağın ve kablonun kaldırmadan önce güvenli olduğundan emin olun.
- Bu cihaz; sorumlu bir kişi tarafından gözetim altında olmayan fiziksel, duyuşsal veya zihinsel engelli kişiler (çocuklar dahil), cihazın kullanılışı hakkında açıklama almamış kişiler ve bilgi veya deneyimi eksik olan kişiler tarafından kullanılmak üzere tasarlanmamıştır.
- Çocuklar cihazla oynamamaları gerektiği konusunda bilgilendirilmelidir.
- Bu cihazı sadece iç mekanlarda kullanım alanının olduğu yerlerde kullanın. Kenwood, cihaz uygunsuz kullanımlara maruz kaldığı ya da bu talimatlara uyulmadığı takdirde hiç bir sorumluluk kabul etmez.

Kenwood mutfak aygıtının parçaları

elektrik akımına bağlanması

- Aygıtı kullanmadan önce evinizdeki elektrik akımının aygıtta belirtilen akımla aynı olduğundan emin olunuz.
- Bu cihaz Elektro Manyetik Uyumluluk ile ilgili EC direktifi 2004/108/EC ve gıda ile temas eden malzemeler hakkındaki EC yönetmeliği no. 1935/2004 - 27/10/2004 ile uyumludur.

parçalar

- ① mikser kafası
- ② ek çıkışı
- ③ dış kapak
- ④ kase
- ⑤ alet soketi
- ⑥ açma/kapama ve hız düğmesi
- ⑦ mikser hazır göstergesi ışığı
- ⑧ mikser gövdesi
- ⑨ kafa açma kolu
- ⑩ K çırpıcı
- ⑪ çırpıcı
- ⑫ hamur kancası
- ⑬ spatula
- ⑭ sıçrama koruyucusu
- ⑮ anahtar

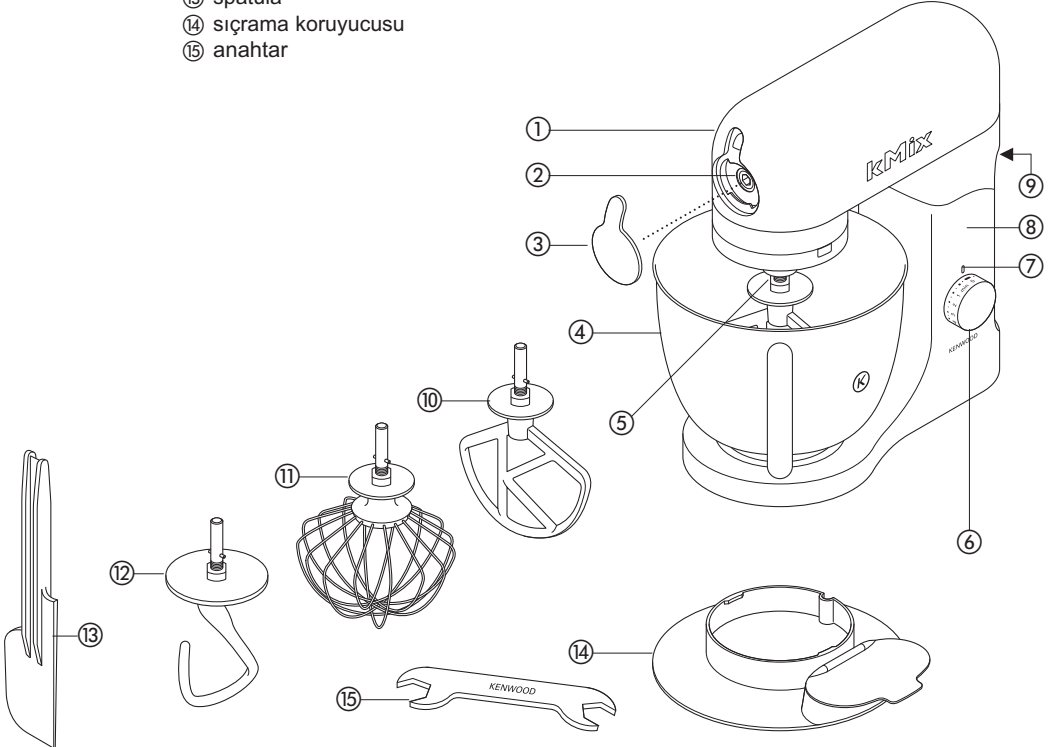

karıştırıcı

karıştırıcı parçaları ve bazı kullanım alanları

- K çırpıcı • Kek, bisküvi, çörek, krema dolma içi, pasta ve patates ezmesi yapmak için kullanılır.
- çarpıcı • Yumurta, krema, sulu hamur, yağsız pandispanya, kremalı pasta, peynirli kek, dövme krema ve sufle yapmak için kullanılır. Çırpma çarkında ağır içerikleri çırpamayız (örneğin yoğun krema ve şeker gibi). Aksi takdirde aygıtı hasar verebilirsiniz.
- hamur kancası • Mayalı içerikleri karıştırmak için kullanılır.

karıştırıcının kullanımı



- 1 Cihazın arkasındaki kafa açma kolunu kaldırın ① ve aynı anda bir alet yerleştirmek için yükselme pozisyonunda ② kilitteninceye kadar kafayı kaldırın
- 2 Durana kadar itin sonra çevirin ③.
- 3 Kaseyi tabana yerleştirin. Tutamağı tam kilit açma sembolünün ④ üstüne yerleştirin, sonra tutamak tam kilit sembolünün ⑤ üstüne gelene kadar kaseyi yavaşça saat yönünde döndürün. Aşırı güç KULLANMAYIN ve aşırı SIKMAYIN ④.
- 4 Cihazın arkasındaki kafa açma kolunu kaldırın ve aynı anda mikser kafasını alçaltın.
- 5 Fişi prize takın ve mikser hazır göstergesi yanacaktır.
- 6 Hız anahtarını istenilen ayara çevirerek açın.
- 7 Çevirin ve çıkarın.

alet çıkarmak için

önemli

- Eğer mikser kafası çalışma sırasında kalkarsa makine hemen durur. Mikseri tekrar çalıştırmak için mikser kafasını alçaltın, hız anahtarını off pozisyonuna getirin, birkaç saniye bekleyin ve sonra hızı tekrar seçin. Mikser çalışmaya hemen kaldığı yerden başlamalı.
- Mikser kafası ne zaman yükselirse mikser hazır göstergesi o zaman yanacaktır. Kafa alçaltıldığında ışık, mikserin kullanıma hazır olduğunu belirterek yanacaktır.

yararlı bilgiler

- Aygıtın çalışmasını durdurunuz ve gerekirse çanağı bir spatula ile kazıyınız.
- Kek karışımlarının içine un ve meyve gibi malzemeleri yavaşça karıştırırken ekleme pozisyonunu  kullanın. Anahtarını sadece  çevirin. Mikser yaklaşık 2½ tur yavaş hızda çalışacak sonra duraklayacaktır. Bu durum sonraki 20 işlemdede tekrar edilecek ve anahtarın 'O' pozisyonuna döndürüldüğü zaman duracaktır.
- Yumurtaların oda ısısında çırpılması daha iyi sonuç verir.
- Yumurta akını çırpmadan önce çırpma çarkında ya da çanakta donmuş yağ ya da yumurta sarısı olmadığından emin olunuz.
- Verilen tarifte kesin bir kullanım yönergesi yoksa, çörek yapmak için soğuk içerikler kullanınız. ④

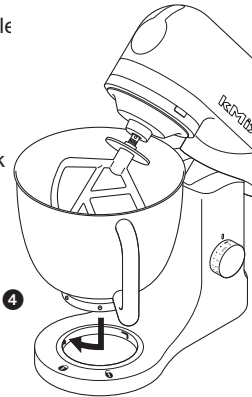
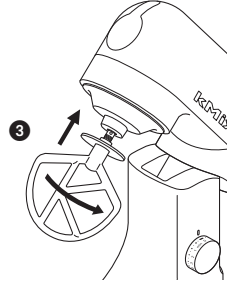
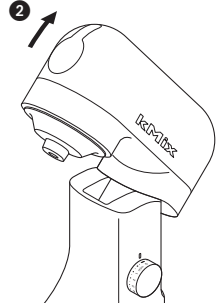
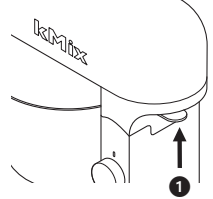

karıştırıcı

- Kek karışımları için yoğun krema ve şeker kullanılıyorsa, önce yoğun kremayı oda ısısında eritiniz.
- Mikserinizde, dökülmeleri en aza indirmek için 'yumuşak başlama' özelliği vardır. Ancak, eğer makine kasenin içinde ekme hamuru gibi ağır bir karışım varken çalıştırılırsa mikserin seçilen hıza erişmesinin birkaç dakika alacağını aklınızda bulundurun.

ekmek yapma

önemli bilgiler

- Aşağıda verilen azami miktarları aşmayınız. Aygıtı aşırı yüklemeyiniz.
- Makineden ses geldiğini duyarsanız, kapatın, hamurun yarısını alın ve her bir yarıyı ayrı ayrı yapın.
- Karıştırıcı kafasının bazı devinimleri normaldir. Aygıt zorlanıyorsa, aygıtın çalışmasını durdurunuz ve hamurun yarısını alınız. Her iki parça hamuru ayrı ayrı yoğurunuz.
- Önce sıvı içerikleri karıştırmak daha iyi sonuç verir.
- Aygıtı ara sıra durdurunuz ve yoğurma kancasını kazıyarak temizleyiniz.
- Değişik türdeki unların gereksinim duyduğu sıvı miktarları değişiktir. Hamurun yapışkanlığı aygıtta olan yükü etkiler. Hamur yoğururken aygıtın denetim altında tutulmasını öneririz. Yoğurma işlemi 5 dakikadan fazla sürmez.

hız düğmesi

Önerilen hızlar yalnızca yönlendirme içindir. Hız, çanakta karıştırılacak içeriklerin miktarına ve karıştırılan içeriklerin niteliğine bağlı olarak değişir.

K çırpıcı

- **yağ ve şeker** kremalaştırma "en yavaşta" başlar gittikçe hızlanır.
- **Yumurtaları kremalı içeriklere çırpma** için 4 – 'maksimum' hızları kullanınız.
- **Un, meyve ve vbg. içerikleri karışıma katma** için 1 veya ekleme  hızları seçiniz.
- **Hepsi bir arada keklerde** 'en düşük hızla' başlayın yavaş yavaş 'en yüksek hız'a çıkın.
- **Yağı una ovalama** için min. – 2.. hızları ullanınız.

çarpıcı

- Giderek 'maks.' hıza yükseltiniz.
- 'en düşük hız' ile başlayın yavaş yavaş 1'e yükseltin.

hamur kancası

elektronik hız algılama kumandası

Bu karıştırıcı elektronik algılama kumandası içerir ve içereklein miktarına göre hızı ayarlar. Örneğin hamur yoğururken ya da yumurtaları kek karışımına katarken. Bu yüzden, aygıtı çalıştırırken hızda değişiklikler olduğunu duyacaksınız. Bu yüzden, aygıtı çalıştırırken hızda değişiklikler olduğunu duyacaksınız. Bu durum normaldir. Çünkü, karıştırıcı içerik miktarına bağlı olarak hızı ve yükü ayarlar.

karıştırıcı

azami içerik miktarları

çörek	680gr un
meyveli kek	2,72kg toplam içerik
katı ekmek hamuru	1,35kg un
yumuşak ekmek hamuru	1,3kg un
yumurta akı	12

sıçrama önleme kapağının takılması ve kullanımı

- 1 Karıştırıcının kafasını yerine oturuncaya kadar kaldırınız.
- 2 Çanağı tabana takınız.
- 3 Sıçrama koruyucusunu tam olarak oturuncaya kadar mikser kafasının ① altına itin. Mandallanan bölüm şekilde gösterildiği gibi yerleştirilmelidir.
- 4 İsteddiğiniz ek parçayı takınız.
- 5 Karıştırıcının kafasını aşağı doğru indiriniz.
 - Karıştırırken sıçrama önleme kapağının kaldırma kanadını açarak diğer içerikleri çanağa atabilirsiniz ②.
 - Ek parçaları değiştirmek için sıçrama önleme kapağını kaldırmanıza gerek yoktur.
- 6 Sıçrama önleme kapağını çıkarmak için karıştırıcının kafasını kaldırınız ve aşağı doğru itiniz.

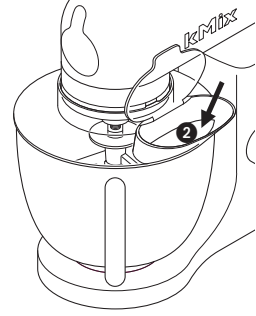
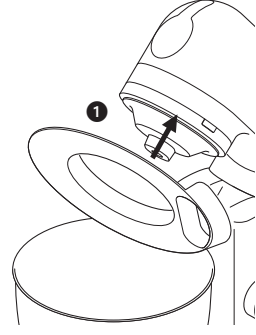

sorun giderme

sorun

- Çırpıcı ya da K çırpıcı çanağın dibine değiyorsa ya da çarpıyorsa ya da çanağın dibindeki içeriklere ulaşmıyorsa.
- Ürünle birlikte verilen anahtarı kullanarak yüksekliği ayarlayın. Şu şekilde:

- 1 Aleti fişten çekin.
- 2 Karıştırıcının kafasını kaldırarak çırpıcı ya da K-çırpıcıyı takınız.
- 3 Mikser kafasını indirin. Eğer açıklığın ayarlanması gerekiyorsa mikser kafasını kaldırın ve aleti çıkarın. İdeal olarak çırpıcı ve K çırpıcı **kasenin ③ dibine nerdeyse** temas edecek durumda olmalıdır.
- 4 Sağlanan anahtar ile milin ayarlanmasını sağlayarak somunu yeterince sıkıştırın. Aleti kasenin tabanına yaklaştırmak için mili saat yönünün tersine çevirin ④. Aleti kasenin tabanından uzaklaştırmak için mili saate yönüne çevirin.
- 5 Somunu tekrar sıkıştırın.
- 6 Aleti miksera takın ve mikser kafasını alçaltın. (Pozisyonunu kontrol edin, yukarıdaki noktalara bakın).
- 7 Alet düzgün yerleşene kadar gerekli oldukça yukarıdaki adımları tekrar edin. Bu sağlandığında somunu güvenle sıkıştırın.

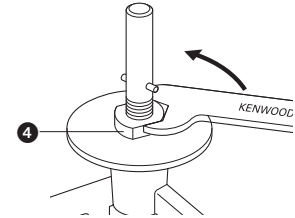
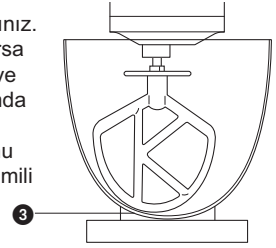

hamur kancası – bu alet fabrika tarafından ayarlanmıştır ve ayar gerektirmez.

sorun

- Mikser çalışma sırasında duruyor.
- Eğer herhangi bir neden yüzünden mikserin gücü kesildiyse ve makine durduysa hız anahtarını off pozisyonuna çevirin, birkaç saniye bekleyin ve sonra hızı tekrar seçin. Mikser çalışmaya hemen kaldığı yerden başlamalı.

temizlik ve bakım

bakım ve temizlik

- Temşlemeye başlamadan önce aygıtın çalışmasını durdurunuz ve fişini prizden çekiniz.

mikser gövdesi, ● Nemli bir bezle siliniz ve arkasından durulayınız.

- Aşındırıcı temizlik malzemeleri kullanmayınız ve güç birimini suya deđdirmeyiniz.

aletler ● Elde yıkayın, sonra iyice kurulayın. Bulaşık makinesinde yıkamayın.

- kase, ● Elle yıkayınız ve arkasından tamamen kurulayınız ya da bulaşık
sıçrama koruyucu makinesinde yıkayınız.
- Paslanmaz çelik çanağı temizlemek için hiçbir zaman fırça tel, çelik yün ya da ađartıcı kullanmayınız. Kireç gidermek için sirke kullanınız.
 - Sıcak alanlardan (pişirme yapılan yüzeyler, fırınlar, mikrodalga fırınlar) uzakta tutunuz.

servis ve müşteri hizmetleri

- Kablo hasar görürse, güvenlik nedeniyle, KENWOOD ya da yetkili bir KENWOOD tamircisi tarafından deđiştirilmelidir.

Aşağıdakilerle ilgili yardıma ihtiyacınız olursa:

- cihazınızın kullanımı veya
- servis veya tamir
Cihazınızı satın aldığınız yerle bağlantı kurun.
- Kenwood tarafından İngiltere'de dizayn edilmiş ve geliştirilmiştir.
- Çin'de üretilmiştir.



ÜRÜNÜN AT DİREKTİFİ 2002/96/AT İLE UYUMLU OLARAK DOĞRU ŞEKİLDE BERTARAF EDİLMESİ İÇİN ÖNEMLİ BİLGİ.

Kullanım ömrünün sonunda ürün evsel atıklarla birlikte atılmamalıdır. Ürün yerel yetkililerce belirlenmiş atık toplama merkezine veya bu hizmeti sağlayan bir satıcıya götürülmelidir. Ev aletlerinin ayrı bir şekilde atılması çevre üzerindeki olası negatif etkileri azaltır ve aynı zamanda mümkün olan malzemelerin geri dönüşümünü sağlayarak önemli enerji ve kaynak tasarrufu sağlar. Ev aletlerinin ayrı olarak atılması gerekliliğini hatırlatmak amacıyla üzeri çarpı ile işaretlenmiş çöp kutusu resmi kullanılmıştır.

poznejte svůj kuchyňský přístroj Kenwood

před použitím tohoto zařízení Kenwood

- Přečtěte si pečlivě pokyny v této příručce a uschovejte ji pro budoucí použití.
- Odstraňte veškerý obalový materiál a nálepky.

bezpečnost

- Před montáží či demontáží nástrojů/příslušenství a po použití a před čištěním spotřebič vypněte a zástrčku vytáhněte ze zásuvky.
- Nestrkejte prsty do blízkosti pohybujících se součástí a přídavných zařízení.
- Běžící spotřebič nenechávejte bez dohledu a nedovolte, aby v jeho blízkosti byly děti.
- Nepoužívejte, jeli spotřebič poškozen. Dejte ho přezkoušet či spravit: viz 'servis'.
- Napájecí kabel nikdy nenechte viset z přístroje, aby za něj mohly zatáhnout děti.
- Pohonnou jednotku, napájecí a zástrčku nikdy nenamáčejte.
- Nikdy nepoužívejte neschválené příslušenství nebo oba vývody najednou.
- Nepřekračujte maximální množství uvedené.
- Před použitím příslušenství si přečtěte bezpečnostní pokyny uvedené v jeho návodu.
- Buďte opatrní při zvedání tohoto spotřebiče, protože je těžký. Ujistěte se, že je zajištěná hlava a že mísa, nástavce, kryt vývodu a přívodní šňůra jsou před zvedáním zabezpečeny.
- Toto příslušenství by neměly používat osoby (včetně dětí) trpící fyzickými, smyslovými či psychickými poruchami ani osoby bez náležitých znalostí a zkušeností. Pokud jej chtějí používat, musí být pod dozorem osoby odpovědné za jejich bezpečnost nebo je tato osoba musí poučit o bezpečném používání příslušenství.
- Dohlédněte, aby si děti s přístrojem nehrály.
- Toto zařízení je určeno pouze pro domácí použití. Společnost Kenwood vylučuje veškerou odpovědnost v případě, že zařízení bylo nesprávně používáno nebo pokud nebyly dodrženy tyto pokyny.

poznejte svůj kuchyňský přístroj Kenwood

před zapojením do zásuvky

- Ujistěte se, že elektrické napájení má stejné parametry, jaké jsou uvedeny na spodní straně přístroje.
- Tento spotřebič splňuje směrnici EC 2004/108/EC o elektromagnetické kompatibilitě a směrnici EC č. 1935/2004 ze dne 27/10/2004 o materiálech určených pro kontakt s potravinami.

seznamte se s kuchyňským přístrojem Kenwood

- ① hlava robota
- ② vývod pro příslušenství
- ③ kryt vývodu
- ④ mísa
- ⑤ vývod pro nasazení nástavce
- ⑥ vypínač zap/vyp (on/off) a přepínač rychlosti
- ⑦ světelný indikátor připravenosti robota
- ⑧ pohonná jednotka robota
- ⑨ páčka k uvolnění hlavy
- ⑩ šlehací metla typu K
- ⑪ šlehací metla
- ⑫ hnětací hák
- ⑬ stěrka
- ⑭ kryt mísy proti stříkání
- ⑮ klíč

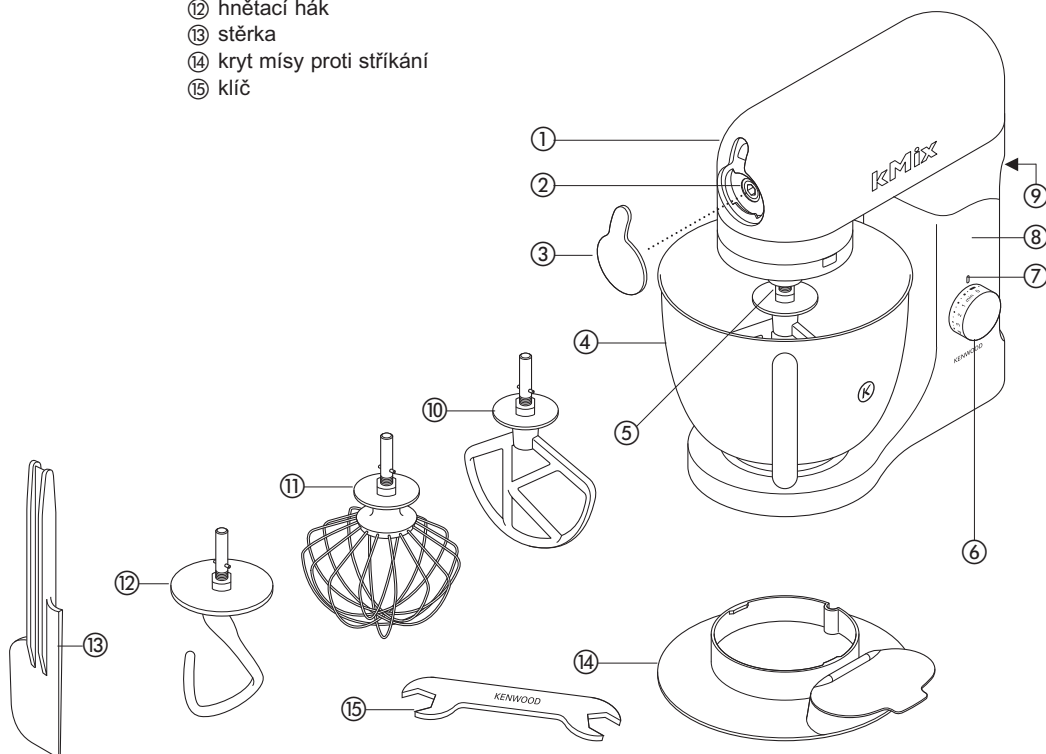

mixér

- mixovací nástroje a příklady jejich použití**
- šlehací metla typu K • Na přípravu koláčů, vdolků, sladkého pečiva, plev, náplní, zákusků z listového těsta a bramborové kaše.
 - šlehací metla • Na šlehání vajec, krémů, těsta, piškotového těsta bez tuku, pěnového pečiva, tvarohových koláčů, šlehané pěny a soufflé. Tento nástavec nepoužívejte k přípravě těžkých směsí (např. tukových a cukrových krémů) - mohl by se poškodit.
 - hnětací hák • Na kvasničné směsi.

používání mixéru

- 1 Zvedněte páčku pro uvolnění hlavy na zadní straně spotřebiče **1** a současně zvedněte hlavu dokud nezapadne ve zvednuté poloze **2**.
 - 2 Zatláče nástavec nahoru na doraz a potom s ním otočte **3**.
 - 3 Osadte pracovní mísu na základnu. Umístěte rukojeť přímo nad symbol odemknutého zámku **6**, poté jemně otočte mísou po směru hodinových ručiček, dokud se rukojeť nedostane přesně nad symbol zámku **7**. Nepoužívejte NADMĚRNOU sílu a neutahujte PŘÍLIŠ **4**.
 - 4 Zvedněte páčku na uvolnění hlavy na zadní straně přístroje a současně hlavu spouštějte.
 - 5 Po zapojení přívodní šňůry do zásuvky se rozsvítí světelný indikátor, který indikuje, že je robot připraven.
 - 6 Zapněte otočením přepínače rychlostí do požadované polohy.
 - 7 Otočte a vysuňte.
- abyste vložili nástavec
- Při vysouvání nástavce

důležité upozornění

- Pokud za provozu zdvihnete pracovní hlavu mixéru, přístroj se okamžitě vypne. Chcete-li pokračovat, vraťte hlavu do pracovní polohy, ovladač rychlosti nastavte do polohy vypnuto, počkejte několik vteřin a poté jej nastavte znovu na požadovanou rychlost. Přístroj se znovu spustí.
 - Kdykoli zvednete hlavu robota, světelný indikátor se vypne. Když spustíte hlavu, indikátor se rozsvítí a indikuje, že je robot připraven.
- rady
- Vypněte přístroj a bude-li třeba, vyškrábejte místu špachtlí.
 - Použijte nastavení pro pomalé vmíšení Ω pro pomalé přidání přísad, např. při míšení mouky a ovoce do koláčové směsi. Jednoduše otočte přepínačem do polohy Ω . Mixer se rozjede na pomalé otáčky a po asi 2,5 otáčkách se zastaví. Toto se bude opakovat asi 20krát a poté se mixer zastaví úplně. Regulátor rychlosti poté vraťte zpět do pozice „O“.
 - Nejlépe se šlehaají vejce, která mají pokojovou teplotu.
 - Než začnete šlehat vaječné bílky, ujistěte se, že na šlehací nástavec nebo v míse není žádný tuk ani žloutek.

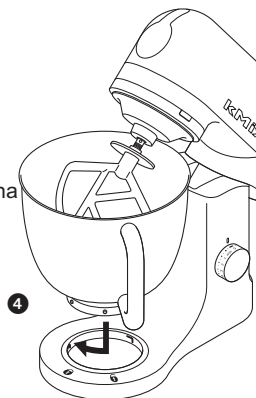
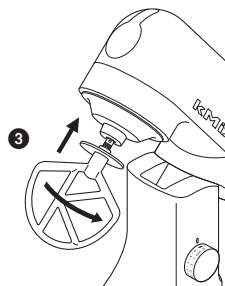
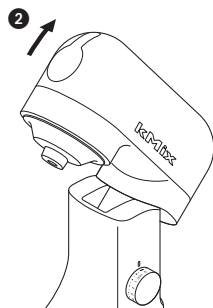
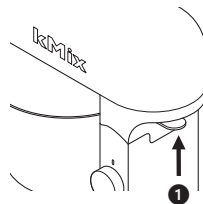

mixér

- Při přípravě pečiva používejte studené přísady, není-li v receptu uvedeno jinak.
- Při míchání tuku a cukru na koláčové směsi vždy používejte tuk s pokojovou teplotou, nebo ho nejprve změkčete.
- Váš robot je vybaven funkcí "soft start", která minimalizuje rozstříknutí při zapnutí. Nicméně, pokud zapnete robot a v míse máte tuhou směs jako je chlebové těsto, bude trvat několik vteřin než robot dosáhne požadované rychlosti.

pokyny pro přípravu chleba

- důležité
- Nikdy nepřekračujte níže uvedené maximální kapacity - přetížíli byste přístroj.
 - Abyste prodloužili životnost přístroje, vždy jej nechte mezi náplněmi 20 minut odpočinout.
 - Jestliže uslyšíte, že se přístroj nadměrně namáhá, vypněte ho, odstraňte polovinu těsta a zpracujte každou polovinu zvlášť.
 - Přísady se nejlépe smísí, pokud jako první nalijete tekutinu.
 - V pravidelných intervalech zastavujte přístroj a seškrábejte směs z hnětacího nástavce.
 - Různé dávky mouky se mohou podstatně lišit v množství potřebné tekutiny a lepkavost těsta může mít značný vliv na zatížení přístroje. Doporučuje se během míchání těsta sledovat přístroj; neměl by běžet déle než pět minut.

volič rychlosti

Toto je pouze návod a hodnoty se mohou lišit v závislosti na množství směsi v míse a míchaných přísadách.

- K šlehač
- **šlehání smetany a cukru** začněte na 'min', postupně přepínejte na vyšší rychlosti.
 - **šlehání vajec do krémových směsí:** 4 - 'max'.
 - **Vmíchávání mouky, ovoce atd.:** 1 nebo symbol .
 - **koláče vše v jednom** začněte na 'min', postupně přepínejte na 'max'.
 - **Vtírání tuku do mouky:** min - 2.
- šlehačí nástavec
- Postupně zvyšujte na 'max'..
- hnětací hák
- Začněte na 'min', postupně zvyšujte na 1.

elektronické řízení spínače rychlosti

Mixér je vybaven elektronickým regulátorem rychlosti, který má udržovat rychlost při různém zatížení, například při hnětení chlebového těsta nebo po přidání vajec do koláčové směsi. Proto můžete za provozu slyšet určité odchylky rychlosti způsobené tím, že mixér upravuje zvolenou rychlost podle zatížení - jedná se o normální jev.

maximální kapacity	
pečivo s měkkou kůrkou	680 g mouky
směs na ovocný koláč	2,72 kg směsi
tuhé chlebové těsto	1,35 kg mouky
měkké chlebové těsto	1,3 kg mouky
vaječné bílky	12

instalace a používání ochrany proti vystříknutí

- 1 Zvedněte rameno robota, až se zajistí v horní poloze.
- 2 Do strojku umístěte pracovní mísu.
- 3 Nasunte kryt proti rozstříkávání na spodní stranu hlavičky mixéru **1** tak, aby zapadl na své místo. Otocnou část je třeba umístit tak, jak je znázorněno na obrázku.
- 4 Nasadíte požadovaný nástroj.
- 5 Spusťte hlavu mixéru.
 - Při spuštění strojku je možné příměsi přidávat do mísy přímo za běhu, a to otvárací částí krytu **2**.
 - Chcete-li vyměnit nástroje, nemusíte snímat kryt bránící rozstříku.
- 6 Kryt bránící rozstříku se snímá zvednutím hlavy mixéru a stažením krytu.

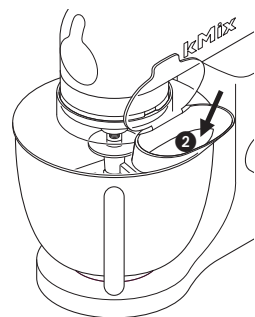
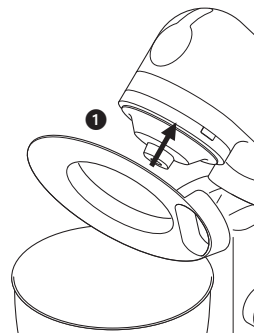

seřízení a drobné opravy

problém

- šlehačí metla nebo K šlehač narážejí na dno mísy nebo nedosahují na příměsi na dně mísy.

řešení • Upravte světlou výšku pomocí dodávaného klíče. Postup je následující:

- 1 Přístroj vypojte ze sítě.
- 2 Zvedněte rameno robota a zasuňte do něj šlehač či hnětač.
- 3 Zatlačte rameno dolů. Pokud je třeba upravit světlou výšku mezi příslušenstvím a dnem nádoby tak, zvedněte rameno robota a vyjměte nasazené příslušenství. Pro dosažení nejlepších výsledků by se šlehačí metla a K šlehač měly **téměř** dotýkat dna nádoby **3**.
- 4 Pomocí dodávaného klíče uvolněte matici tak, abyste mohli nastavit hřídel **4**. Pro přiblížení nástroje blíže ke dnu nádoby otáčejte hřídel doleva (proti směru hodinových ručiček). Pro zvýšení vzdálenosti ode dna otáčejte hřídel doprava (po směru hodinových ručiček).
- 5 Utáhněte matici.
- 6 Nasadíte vybraný nástroj a zatlačte rameno mixéru dolů. (Zkontrolujte, zda je nástroj v požadované poloze, viz předcházející body).
- 7 Opakujte předcházející kroky, pokud bude potřeba, dokud příslušenství není nastaveno k vaší spokojenosti. Poté matici pevně utáhněte.

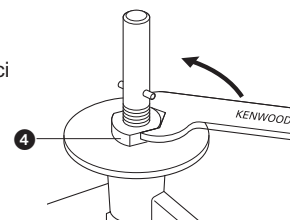
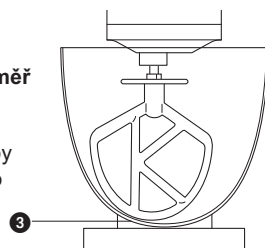

hnětací hák – tento nástroj je nastaven již z výroby a není třeba žádné úpravy.

problém

- Robot se zastaví během mísení.

řešení • Pokud se z jakéhokoliv důvodu přeruší napájení a motor se přestane otáčet, nastavte ovladač rychlosti do polohy vypnuto, počkejte několik vteřin a poté jej nastavte znovu na požadovanou rychlost. Přístroj se znovu spustí.

čištění a servis

údržba a čištění

- Před čištěním přístroj vždy vypněte a vytáhněte kabel ze zásuvky.

- mixer body, kryt vývodu
- Otřete vlhkou látkou a potom vysušte.
 - Nepoužívejte brusné prostředky ani ji neponořujte do vody.

- nástavce
- Umyjte ručně, pak důkladně osušte. Nemyjte v myčce.

- mísa, kryt mísy
- Ručně omyjte a potom důkladně vysušte, nebo je myjte v myčce na nádobí.
 - K čištění mísy z nerezové oceli nikdy nepoužívejte drátěný kartáč, drátěnku nebo bělicí prostředky. K odstranění vodního kamene použijte ocet.
 - Chraňte před teplem (ploténkami sporáku, troubou, mikrovlnnou troubou).

servis a údržba

- Je-li napájecí kabel poškozen, musí jej z bezpečnostních důvodů vyměnit KENWOOD nebo autorizovaný servisní technik Kenwood.

Pokud potřebujete pomoc:

- s obsluhou a údržbou příslušenství nebo
 - servisem či opravou, obraťte se na prodejnu, v níž jste přístroj zakoupili.
- Zkonstruováno a vyvinuto společností Kenwood ve Velké Británii.
 - Vyrobeno v Číně.



INFORMACE PRO SPRÁVNÉM SEŠROTOVÁNÍ VÝROBKU VE SMYSLU EVROPSKÉ SMĚRNICE 2002/96

Po ukončení doby své životnosti nesmí být výrobek odklizen společně s domácím odpadem. Je třeba zabezpečit jeho odevzdání na specializovaná místa sběru tříděného odpadu, zřizovaná městskou správou anebo prodejcem, který zabezpečuje tuto službu. Oddělené sešrotování elektrospotřebičů je zárukou prevence negativních vlivů na životní prostředí a na zdraví, které způsobuje nevhodné nakládání, umožňuje recyklaci jednotlivých materiálů, a tím i významnou úsporu energií a surovin. Pro účely zdůraznění povinnosti tříděného sběru odpadu elektrospotřebičů je na výrobku zaškrtnutý příslušný symbol pro sběr tříděného odpadu.

Ismerje meg Kenwood készülékét

a Kenwood-készülék használata előtt

- Alaposan olvassa át ezeket az utasításokat és őrizze meg későbbi felhasználásra!
- Távolítsa el minden csomagolóanyagot és címkét!

biztonság

- A keverőlapátok és a tartozékok cseréje, valamint a készülék tisztítása előtt mindig kapcsolja ki a robotgépet, és a hálózati vezetékét is húzza ki a konnektorból. Használat után is áramtalanítsa a készüléket.
- Soha ne nyúljon a robotgép vagy a tartozékok mozgó alkatrészeihez.
- Működés közben soha ne hagyja magára a robotgépet, és a kisgyermeket is tartsa távol a készüléktől.
- Ha a robotgép megsérül, ne használja tovább. Az újbóli bekapcsolás előtt szakemberrel ellenőriztesse a készüléket, és ha szükséges, javíttassa meg.
- Ne hagyja a vezetékét olyan helyen lelőgni, ahol gyermek hozzáférhet.
- Ügyeljen arra, hogy a tápegység ne kerüljön vízbe, és a vezetékét és a dugót ne érje nedvesség.
- Soha ne használjon nem engedélyezett tartozékot, vagy ne használja mindkét meghajtót egyszerre.
- Soha ne lépje túl az egyszerre feldolgozható maximális mennyiségeket.
- Gondosan tanulmányozza át a tartozékokhoz külön mellékelt biztonsági előírásokat is.
- Legyen óvatos a készülék emelése során, mivel az nehéz. Emelés előtt ellenőrizze, hogy a fej rögzítve legyen, és hogy a tál, a tartozékok, a meghajtó fedele és a vezeték biztonságos helyzetben legyenek.
- A készüléket nem üzemeltethetik olyan személyek (a gyermekeket is beleértve), akik mozgásukban, érzékszerveik tekintetében vagy mentális téren korlátozottak, illetve amennyiben nem rendelkeznek kellő hozzáértéssel vagy tapasztalattal, kivéve ha egy, a biztonságukért felelősséget vállaló személy a készülék használatát felügyeli, vagy arra vonatkozóan utasításokkal látta el őket.
- A gyermekekre figyelni kell, nehogy a készülékkel játsszanak.
- A készüléket csak a rendeltetésének megfelelő háztartási célra használja! A Kenwood nem vállal felelősséget, ha a készüléket nem rendeltetésszerűen használták, illetve ha ezeket az utasításokat nem tartják be.

Ismerje meg Kenwood készülékét

bekapcsolás előtt

- Ellenőrizze, hogy áramforrása megfelel-e a tápegység alján feltüntetett értéknek.
- Ez a készülék megfelel a 2004/108/EK számú, az elektromágneses zavarvédelemről szóló Irányelvnek és a 2004.10.27-ei 1935/2004 számú, élelmiszerekkel érintkezésre szánt anyagokkal kapcsolatos EK jogszabálynak.

Ismerje meg Kenwood készülékét

- 1 robotgép fej
- 2 tartozék meghajtó
- 3 meghajtó fedele
- 4 tál
- 5 tartozékok helye
- 6 be/ki és sebesség kapcsoló
- 7 robotgép kész jelzőfény
- 8 robotgép teste
- 9 fejdkilódó kar
- 10 K habverő
- 11 habverő
- 12 tészta dagasztó
- 13 spatula
- 14 felcsapódásvédő fedél
- 15 távtartó

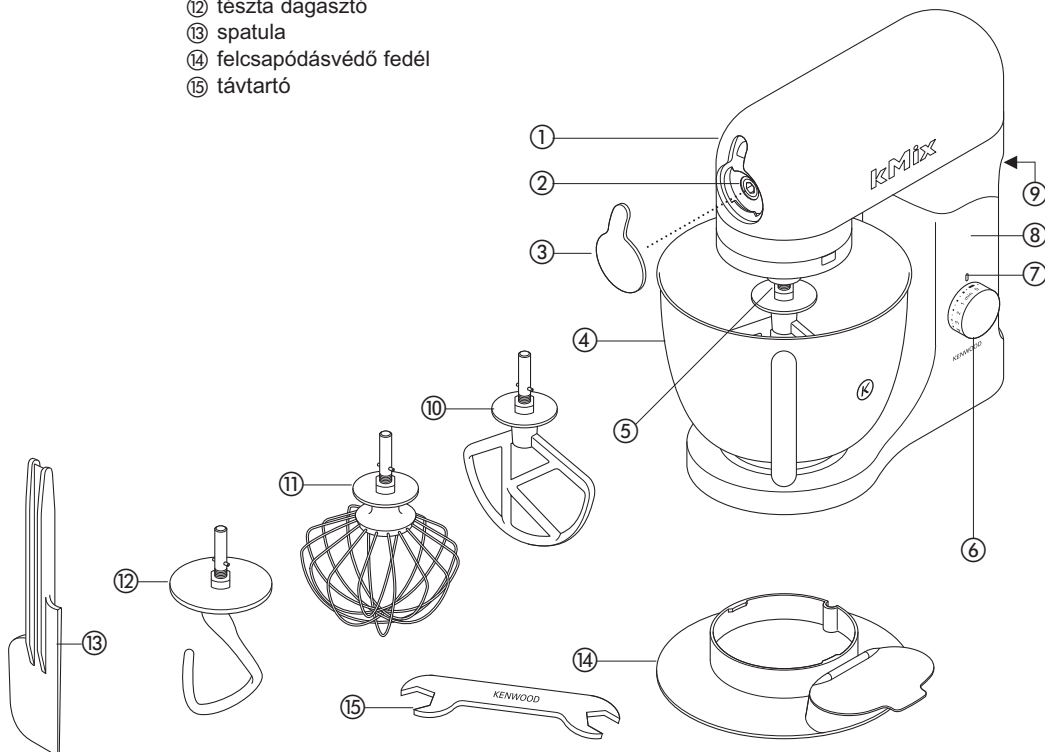

robotgép

keverő és egyéb tartozékok

- K habverő • Sütemények, kekszek, tésztafélék, cukormáz, töltelék, éclair és krumplicipőre készítéséhez.
- habverő • Tojás, tejszín, felvert híg tészták, zsiradék nélküli kevert tészták, tojáshab, túróslépeny, hab, soufflé elkészítéséhez. Ne használja a habverőt sűrű keverékekhez (pl. zsiradékok és cukor habosra veréséhez) – mivel az károsodhat.
- tészta dagasztó • Élesztős tésztakeverékekhez.



a robotgép használata

tartozékok
behelyezéséhez

- Emelje meg a fejdkidő kart a készülék hátulján ❶, és ugyanakkor emelje meg a fejet, amíg az felemelt helyzetben nem rögzül ❷.
 - Nyomja felfelé ütközésig, majd fordítsa el ❸.
 - Helyezze a tálát a robotgép testére. Tegye a fogót közvetlenül a nyitás jel fölé ❹, majd finoman fordítsa el a tálát az óramutató járásával egyező irányban, amíg a fogó közvetlenül a zárás jel fölé kerül. NE GYAKOROLJON rá túlzott erőt, s ne NE húzza túl ❺.
 - Emelje meg a fejdkidő kart a készülék hátulján, és ugyanakkor döntse lefelé a fejet.
 - Csatlakoztassa az áramforráshoz, a robotgép kész jelzőfény bekapcsol.
 - Kapcsolja be, a kívánt beállításra állítva a sebességkapcsolót.
- tartozékok
eltávolításához:
- Fordítsa el és távolítsa el.

figyelem

- Ha működés közben felemeli a keverőfejet, a készülék leáll. Az újraindításhoz engedje vissza a keverőfejet, a sebességkapcsolót állítsa '0'-ra, várjon néhány másodpercet, majd ismét állítsa be a sebességet. A robotgép újból el fog indulni.
- Amikor a robotgép fej fel van emelve, a robotgép kész jelzőfény kikapcsol. Amikor a fejet leengedi, a fény bekapcsol, jelezve, hogy a robotgép készen áll a használatra.

- tippek
- Kapcsolja ki a készüléket és tisztogassa le a tálát egy kanállal, amikor szükséges.
 - A lassú beállítást  használja az alkotóelemek lassú keveréséhez, például liszt és gyümölcs keveréséhez gyümölcstorta készítésekor. Egyszerűen fordítsa el a kapcsolót a -ra. A robotgép lassan megtesz kb. 2½ fordulatot, majd szünetet tart. Ez ismétlődik további 20 művelet megtételéig, s akkor leáll, majd ez után a kapcsolót vissza kell állítani "0" helyzetbe.
 - A szobahőmérsékletű tojásokat a legkönnyebb felverni.

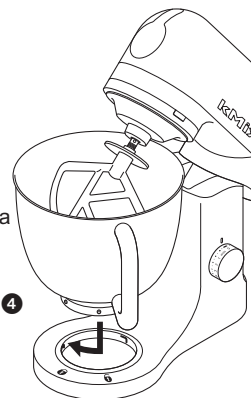
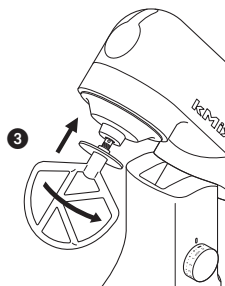
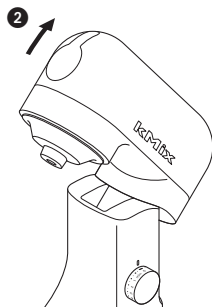
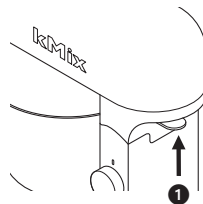

robotgép

- Ha tojásfehérjét ver fel, ellenőrizze, hogy ne legyen zsiradék vagy tojássárgája a habverőn vagy a tálban.
- A cukrárszüteményekhez használjon hideg összetevőket, ha a recept nem javasol mást.
- Ha zsiradékot és cukrot kever krémmé tortákhoz, mindig szobahőmérsékleten használja a zsiradékot, vagy előbb puhítsa meg.
- A robotgép rendelkezik egy "finom indítás" funkcióval, amely minimalizálja az összetevők felcsapódását. Mindazonáltal, ha a készülék bekapcsolása során egy sűrű keverék van a tálban, például kenyértészta, előfordulhat, hogy a robotgép néhány másodperc alatt éri el a kiválasztott sebességet.

tanácsok a kenyérfőzéshez

- fontos
- Soha ne lépje túl a lent megadott maximális kapacitást – ez túlterhelheti a gépet.
 - A készülék élettartamának a meghosszabbítása érdekében, két adag tészta feldolgozása között mindig várjon legalább 20 percet.
 - Ha hallja, hogy a készülék erőlködik, kapcsolja ki, vegye ki a tészta felét, és dolgozza fel a két felet külön.
 - Az összetevők akkor keverednek legjobban, ha előbb a folyadékot önti be.
 - Időnként kapcsolja ki a készüléket, és kaparja le a tésztát a keverőhorogról.
 - A különböző lisztfajták jelentősen eltérő mennyiségű folyadékot igényelnek, és a tészta sűrűsége befolyásolhatja a gép terhelését. Azt javasoljuk, hogy figyeljen oda a gépre a tészta keverése közben; a műveletnek kb. 5 percig kell tartania.

sebesség kapcsoló

Ezek csak tájékoztató jellegű értékek, és a keverék mennyiségétől és összetevőitől függően változhatnak.

- K habverő
- **cukor és zsiradék krémesítése:** kezdje a "min" fokozaton, majd fokozatosan növelje a sebességet.
 - **tojás bekeverése krémes keverékekbe:** 4 – "max".
 - **liszt, gyümölcsök stb. Bekeverése:** 1 vagy lassú fokozat Ω .
 - **"mindent egybe" torták:** kezdje a "min" fokozaton, fokozatosan növelje a "max"-ig.
 - **zsiradék összedolgozása liszttel:** min - 2.
- habverő
- Fokozatosan növelje "max".
- tészta dagasztó
- Kezdje a "min" fokozaton, fokozatosan növelje 1-ig.

robotgép

elektromos sebességérzékelő vezérlővel

Az ön robotgépe elektromos sebességérzékelő vezérlővel van ellátva, amely fenntartja a sebességet a terhelés változása mellett, mint a kenyértészta dagasztás vagy a tojások hozzáadása a tésztához. Ezért hallhat némi változást a robotgép működésében, amint az alkalmazkodik a kiválasztott terheléshez és sebességhez – ez normális.

maximális kapacitás

vajas tészta

680 g liszt

gyümölcstorta keverék

2,72 kg teljes keverék

sűrű kenyértészta

1,35 kg liszt

puha kenyértészta

1,3 kg liszt

tojásfehérje

12

a védőfedél felszerelése és használata

- 1 Hajtsa fel a keverőgémet úgy, hogy a felhajtott állásban rögzüljön.
- 2 Helyezze a keverő edényt a készülékre.
- 3 Nyomja a védőfedelet a keverőgém ① alsó részébe úgy, hogy az rögzüljön. A felemelhető résznek az ábrán látható módon kell elhelyezkednie.
- 4 Illessze a kívánt keverőt a készülékbe.
- 5 Hajtsa le a keverőgémet.
 - A fedél felhajtható részét kinyitva keverés közben is az edénybe teheti a hozzávalókat ②
 - A keverők cseréjéhez nem kell levennie a védőfedelet.
- 6 A védőfedél levételéhez hajtsa fel a keverőgémet, és húzza ki a fedelet.

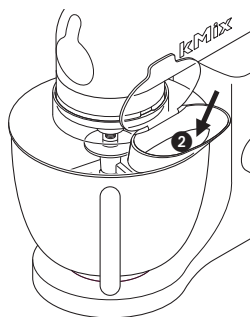
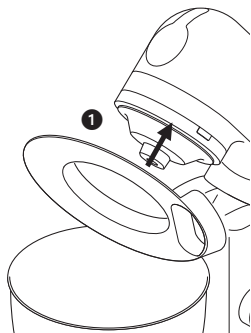

hibakeresés

a hiba

- A habverő vagy a K keverő a keverőtál aljának ütközik vagy az edény alján nem kever tökéletesen.

megoldás • Állítsa be a magasságot a mellékelt távtartóval. Az alábbi módon:

- 1 Áramtalanítsa a készüléket.
- 2 Hajtsa fel a keverőgémet, és helyezze be a habverőt/K-keverőt.
- 3 Engedje le a mixer fejét. Ha a távolságot módosítani kell, emelje fel a mixer fejét és vegye ki az eszközt. Ideális esetben a habverőnek és a K habverőnek **alig** szabad érintenie a tál ③ alját.
- 4 A mellékelt távtartóval lazítsa meg az anyát eléggé ahhoz, hogy állítható legyen a tengely ④. Ha közelebb akarja hozni az eszközt a tál aljához, fordítsa el a tengelyt az óramutató járásával ellentétes irányban. Ha távolítani akarja az eszközt a tál aljától, fordítsa el a tengelyt az óramutató járásával megegyező irányban.
- 5 Húzza meg újra az anyát.
- 6 Tegye az eszközt a mixerre és engedje le a mixer fejet. (Ellenőrizze a helyzetét, lásd a fenti pontokat.)
- 7 Szükség esetén ismételje meg a fenti lépéseket, amíg az eszköz pontosan áll a helyén. Ha ezt elérte, húzza meg az anyát biztonságosan.

téztadagasztó – ez az eszköz gyárilag van beállítva, és beállítást nem igényel.

probléma

- A robotgép leáll működés közben.

megoldás • Ha bármilyen okból megszakadna a robotgép áramellátása, és ezért a készülék leállna, a sebességkapcsolót állítsa '0'-ra, várjon néhány másodpercet, majd ismét állítsa be a sebességet. A robotgép újból el fog indulni.

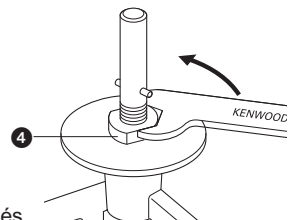
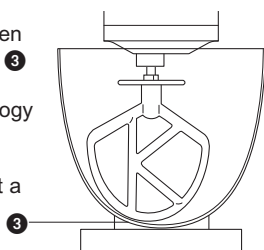

tisztítás és szerviz

karbantartás és tisztítás

- Mindig kapcsolja ki és húzza ki a gépet tisztítás előtt.

mixer test, megajtó fedele

- Törölje meg puha, nedves ruhával, majd szárítsa meg.
- Soha ne használjon súrolószert, és ne merítse vízbe.

tartozékok

- Kézzel mosogassa el, majd alaposan szárítsa meg. Ne tegye mosogatógépbe.

tál, felcsapódásvédő fedél

- Mossa el kézzel, majd alaposan szárítsa meg, vagy mossa el mosogatógépben.
- Soha ne használjon drótkefét, fémszivacsot vagy fehéritőt a rozsdamentes acél tál tisztításához. Használjon ecetet a vízkő eltávolításához.
- Ne tegye ki hőnek (fűtőlap, sütő, mikrohullámú sütő).

szerviz és vevőszolgálat

- Ha a hálózati vezeték sérült, azt biztonsági okokból ki kell cseréltetni a Kenwood vagy egy, a Kenwood által jóváhagyott szerviz szakemberével.

Ha segítségre van szüksége:

- a készülék használatával vagy
- a karbantartással és a javítással kapcsolatban, lépjen kapcsolatba azzal az elárusítóhellyel, ahol a készüléket vásárolta.
- Tervezte és kifejlesztette a Kenwood az Egyesült Királyságban.
- Készült Kínában.



A TERMÉK MEGFELELŐ MÓDON TÖRTÉNŐ HULLADÉKKEZELÉSÉRE VONATKOZÓ FONTOS TUDNIVALÓK A 2002/96/EC IRÁNYELV ÉRTELMÉBEN

A hasznos élettartamának végére érkezett készüléket nem szabad a lakossági hulladékkal együtt kezelni.

A leselejtezett termék az önkormányzatok által kijelölt szelektív hulladékgyűjtőkben (hulladékgyűjtő udvar) vagy az elhasználódott készülékek visszavételét végző kereskedőknél adható le.

Az elektromos háztartási készülékek szelektív gyűjtése és kezelése lehetővé teszi a nem megfelelően végzett hulladékkezelésből adódó, a környezetet és az egészséget veszélyeztető negatív hatások megelőzését és a készülék alkotórészeinek újrahasznosítását, melynek révén jelentős energia-és erőforrás-megtakarítás érhető el.

Az elektromos háztartási készülékek szelektív gyűjtésére és kezelésére vonatkozó kötelezettséget a terméken feltüntetett áthúzott szemétygyűjtő edény (kerekese kuka) jelzés mutatja.

prezentacja robota kuchennego Kenwood

przed użyciem urządzenia Kenwood

- Przeczytaj uważnie poniższe instrukcje i zachowaj je na wypadek potrzeby skorzystania z nich przyszłości.
- Wyjmij wszystkie materiały pakunkowe oraz wszelkie etykiety.

bezpieczeństwo

- Wyłącz i wyjmij wtyczkę z gniazdka sieciowego przed zakładaniem lub zdejmowaniem narzędzi, po użyciu i przed czyszczeniem.
- Trzymaj palce z daleka od części ruchomych i założonych narzędzi.
- Nigdy nie pozostawiaj włączonego malaksera bez opieki; trzymaj dzieci z dala od niego.
- Nigdy nie pracuj na uszkodzonym malakserze. Sprawdź go w punkcie obsługi lub oddaj do naprawy - patrz 'serwis'.
- Unikaj zwisania przewodu elektrycznego tam, gdzie go może uchwycić dziecko.
- Unikaj namakania jednostki napędowej, przewodu lub wtyczki.
- Nigdy nie korzystaj z nieoryginalnych końcówek ani nie używaj dwóch gniazd naraz.
- Nigdy nie przekraczaj ilości maksymalnych.
- Przed użyciem narzędzia przeczytaj dołączone do niego instrukcje bezpiecznej obsługi.
- Zachowaj ostrożność przy podnoszeniu urządzenia, ponieważ jest ciężkie. Przed podnoszeniem upewnij się, że ramię jest opuszczone, a miska, nasadki, zaślepka na gniazdo oraz przewód są zabezpieczone.
- Niniejsze urządzenie nie powinno być używane przez osoby (w tym dzieci) o ograniczonych zdolnościach fizycznych, umysłowych lub o zaburzonych zmysłach, jak również przez osoby niedoświadczone i nie znające się na urządzeniu, dopóki nie zostaną one przeszkolone na temat zasad eksploatacji tego urządzenia lub nie będą nadzorowane przez osobę odpowiadającą za ich bezpieczeństwo.
- Należy sprawować kontrolę nad dziećmi, żeby nie bawiły się urządzeniem.
- Urządzenie jest przeznaczone wyłącznie do użytku domowego. Firma Kenwood nie ponosi żadnej odpowiedzialności w przypadku niewłaściwego korzystania z urządzenia lub nieprzestrzegania niniejszych instrukcji.

prezentacja robota kuchennego Kenwood

przed podłączeniem do zasilania

- Sprawdzić, czy parametry zasilania odpowiadają danym znamionowym podanym na spodzie obudowy urządzenia.
- Urządzenie spełnia wymogi dyrektywy Wspólnoty Europejskiej nr 2004/108/WE, dotyczącej kompatybilności elektromagnetycznej oraz rozporządzenia Wspólnoty nr 1935/2004 z dnia 27 października 2004 r., dotyczącego materiałów i wyrobów przeznaczonych do kontaktu z żywnością.

legenda – robot kuchenny Kenwood

- 1 ramię miksera
- 2 gniazdo dla nasadek
- 3 zaślepka na gniazdo
- 4 miska
- 5 gniazdo dla końcówek
- 6 przełącznik on/off oraz regulator prędkości
- 7 kontrolka stanu gotowości miksera
- 8 korpus miksera
- 9 drążek do podnoszenia / opuszczania ramienia
- 10 końcówka do mieszania
- 11 ubijaczka
- 12 hak do zagniatania ciasta
- 13 szpatułka
- 14 tacka na rozpryski
- 15 klucz

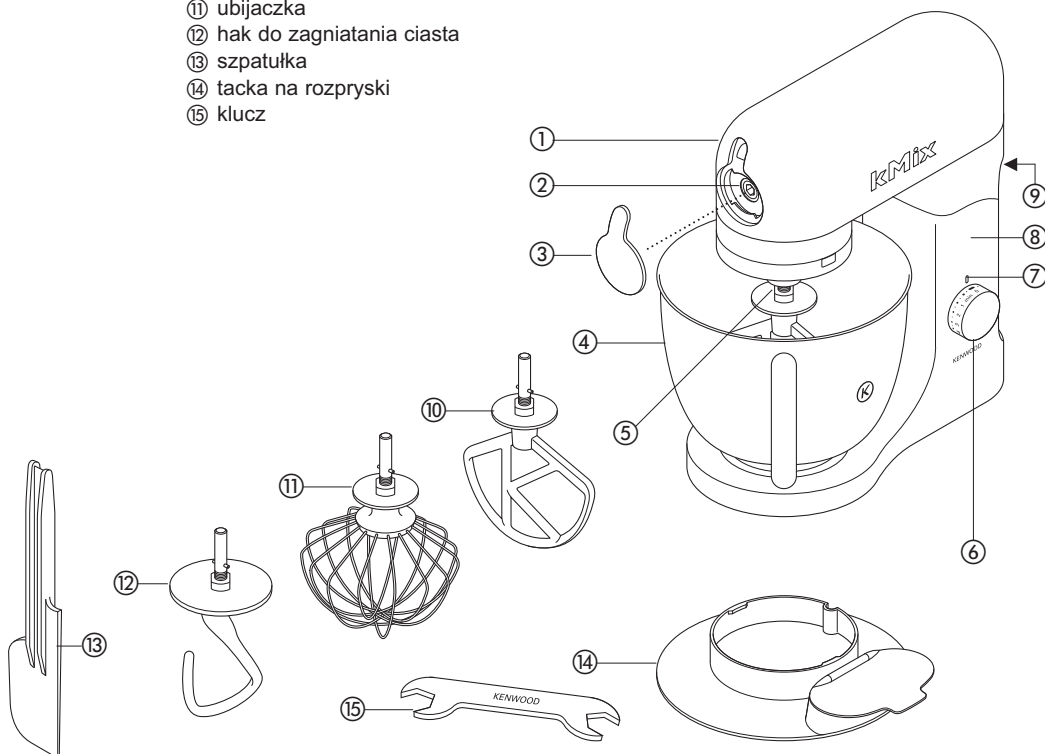

mikser

narzędzia miksujące i ich wybrane zastosowania

- K ubijacz • Do przygotowywania ciast, biszkoptów, makaronów, lukru, nadzienia, eklerów i ziemniaków puree.
- ubijaczka • Do jajek, kremu, panierki, biszkoptów bez tłuszczu, bez, serników, musów, sufletów. Nie stosować trzepaczki do gęstych mieszanek (np. ucierania tłuszczu i cukru na jednolitą masę), gdyż może doprowadzić to do jej uszkodzenia.

- hak do zagniatania ciasta • Do wyrobu ciast drożdżowych.

obsługa miksera

- 1 Podnieś drążek do podnoszenia ramienia z tyłu urządzenia **1** i jednocześnie podnieś ramię, aż ustabilizuje się w podniesionym położeniu **2**.

aby włożyć
końcówkę

- 2 Wsuwaj nasadkę, aż poczujesz opór, następnie przekręć **3**.
- 3 Umieścić miskę w podstawie. Uchwyt powinien znajdować się dokładnie nad symbolem „odblokowane” **6**. Następnie delikatnie przekręcić miskę w kierunku zgodnym z ruchem wskazówek zegara, aż uchwyt znajdzie się bezpośrednio nad symbolem „zablokowane” **6**. **NIE UŻYWAĆ** zbyt dużej siły i **NIE PRZEKRĘCAĆ ZBYT MOCNO** **4**.

- 4 Podnieś drążek do podnoszenia / opuszczania ramienia z tyłu urządzenia i jednocześnie opuść ramię miksera.

- 5 Podłącz do prądu, a zapali się kontrolka stanu gotowości miksera.

- 6 Włącz urządzenie, przekręcając regulator prędkości w odpowiednią pozycję.

- aby wyjąć końcówkę 7 przekręć i wyciągnij.



ważne

- Jeżeli głowica miksera zostanie podniesiona podczas pracy, maszyna natychmiast się zatrzyma. Dla ponownego uruchomienia miksera pochyl głowicę miksera, przełącz przełącznik szybkości w położenie Wyłącz, poczekaj kilka sekund, a potem znów wybierz szybkość. Mikser powinien natychmiast ponownie rozpocząć pracę.
- Zawsze, kiedy ramię miksera jest podniesione, kontrolka stanu gotowości przestaje się palić. Kiedy ramię jest opuszczone, kontrolka zapala się sygnalizując, że mikser jest w stanie gotowości.

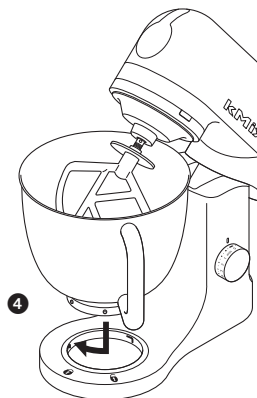
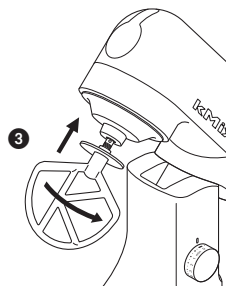
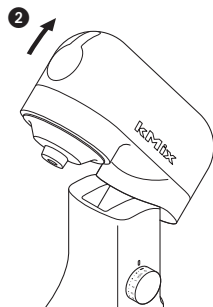
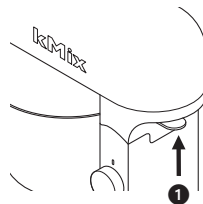
- wskazówki • Wyłączyć urządzenie i w razie potrzeby oczyścić naczynie szpatułką.



mikser

- Aby powoli wmieszać składniki, np. podczas dodawania mąki i owoców do ciasta, użyć funkcji . Wystarczy przesunąć regulator do pozycji . Mikser wykona ok. 2 1/2 obrotu w wolnej prędkości i przerwie pracę. Proces zostanie powtórzony 20 razy, po czym mikser zatrzyma się. Regulator należy wtedy ponownie przekręcić do pozycji „wyłączony” – „0”.
- Do ubijania najlepiej nadają się jaja w temperaturze pokojowej.
- Przed przystąpieniem do ubijania białek jaj należy sprawdzić, czy na trzepacze lub naczyniu nie pozostały resztki tłuszczu lub żółtek.
- Do makaronów stosować schłodzone składniki, chyba że w przepisie podano inaczej.
- Podczas ucierania tłuszczu i cukru na jednolitą masę do ciast należy zawsze używać tłuszczu w temperaturze pokojowej lub najpierw go zmiękczyć.
- Mikser wyposażony jest w funkcję 'powolnego startu', żeby zmniejszyć robryzgiwanie się. Jeśli włączasz urządzenie, aby wymieszać gęste lub twarde składniki typu ciasta chlebowego, zauważysz, że mikser osiąga odpowiednią prędkość dopiero po kilku sekundach.

wskazówki dotyczące wyrobu chleba

- ważne
- Nigdy nie przekraczać podanych niżej maksymalnych pojemności z uwagi na ryzyko przeciążenia miksera.
 - Aby wydłużyć żywotność urządzenia, należy zawsze odczekać 20 minut pomiędzy kolejnymi cyklami pracy.
 - Jeśli mikser zaczyna wibrować, wyłącz urządzenie, wyjmij połowę ciasta i zagniataj każdą część osobno.
 - Wszystkie składniki najlepiej miksować po umieszczeniu najpierw składników płynnych.
 - Co jakiś czas wyłącz mikser i zeszkobać mieszaninę z haka do wygniatacia ciasta.
 - Różne rodzaje mąki różnią się znacznie ilością wymaganego płynu, a lepkość ciasta może mieć istotny wpływ na obciążenie miksera. Zaleca się obserwację pracy urządzenia podczas miksowania ciasta. Miksera nie należy uruchamiać na dłużej niż 5 minut.

mikser

przełącznik regulacji szybkości

Poniższe informacje mają wyłącznie charakter orientacyjny, a podane ustawienia należy dostosować do ilości mieszaniny w naczyniu oraz rodzaju mieszanych składników.

- K ubijacz ● **ubijanie tłuszczu z cukrem** zacznij od ustawienia 'min', stopniowo zwiększając prędkość.
- **ubijanie jaj na kremowe mieszanki:** 4 - 'max'.
- **dodawanie mąki, owoców, itp.:** 1 albo funkcja ↻.
- **ciasta wieloskładnikowe** zacznij od 'min', stopniowo zwiększaj do 'max'.
- **ucieranie tłuszczu z mąką:** min - 2.
- trzepaczka ● stopniowo zwiększać do 'max'.
- hak do
- zagniatania ciasta ● Zacznij od 'min', stopniowo zwiększaj do 1.

elektroniczny sensoryczny układ sterowania prędkością

Mikser jest wyposażony w elektroniczny układ regulacji szybkości, który pozwala na utrzymywanie szybkości w różnych warunkach obciążenia, na przykład podczas wygniatania ciasta na chleb lub dodawania jajek do wyrabianego ciasta. Odczuwalna może być zatem pewna zmienność szybkości działania, w miarę jak mikser będzie dostosowywał swoją charakterystykę pracy do obciążenia i wybranej szybkości. Taki tryb pracy miksera jest normalny i nie jest objawem jego uszkodzenia.

maksymalne pojemności

kruche ciasto	680 g mąki
mieszanka na ciasto owocowe	2,72 kg mieszanki
szttywne ciasto na chleb	1,35 kg mąki
miękkie ciasto na chleb	1,3 kg mąki
białka jaj	12

montaż i korzystanie z osłony przeciwrozpryskowej

- 1 Podnieś głowicę miksera, aż zaskoczy.
- 2 Załóż miskę w podstawie.
- 3 Popchnąć osłonę przeciwrozpryskową pod spód głowicy miksera **1**, aż znajdzie się we właściwym położeniu. Zespół odchylany należy ustawić w położeniu przedstawionym na rycinie.
- 4 Wsunąć żądane narzędzie.
- 5 Opuścić głowicę miksera.
 - Podczas miksowania składniki można dodawać bezpośrednio do miski posługując się podnoszoną klapką w osłonie **2**.
 - Aby zmienić narzędzie, nie jest konieczne zdejmowanie osłony przeciwrozpryskowej.
- 6 Zdjąć osłonę przeciwrozpryskową, unosząc głowicę miksera i zsuwając ją do dołu.

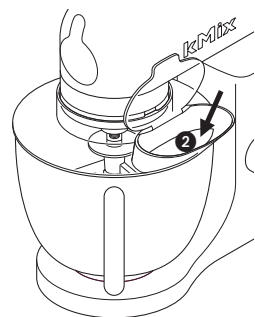
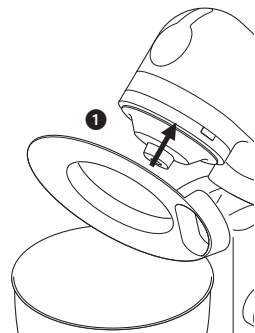

usuwanie niesprawności

problem

- Trzepaczka bądź ubijak „K” uderza o dno miski lub nie sięga składników znajdujących się na jej dnie.

rozwiązanie

- Wyregulować wysokość, używając załączonego w zestawie klucza. Sposób regulowania wysokości:

- 1 Wyłączyć urządzenie z sieci.
- 2 Unieść głowicę miksera i wsunąć trzepaczkę lub ubijak.
- 3 Opuścić głowicę. Jeżeli konieczne jest wyregulowanie wysokości, ponownie unieść głowicę i wyjąć końcówkę. Najlepsze wyniki uzyskamy, gdy trzepaczka i ubijak „K” będą **prawie** dotykać dna miski **3**.
- 4 Za pomocą klucza załączonego w zestawie poluzować nakrętkę na tyle, by możliwa była zmiana długości trzonek **4**. Aby opuścić końcówkę niżej (by znalazła się bliżej dna miski), należy przekręcać trzonek w kierunku przeciwnym do ruchu wskazówek zegara. Aby podnieść końcówkę wyżej (dalej od dna miski), przekręcać w kierunku zgodnym z ruchem wskazówek zegara.
- 5 Zakręcić nakrętkę.
- 6 Zamocować końcówkę w mikserze, a następnie opuścić głowicę miksera. Sprawdzić pozycję końcówki (zob. punkty powyżej).
- 7 W razie konieczności czynność powtarzać do momentu, aż końcówka znajdzie się na odpowiedniej wysokości. Po wyregulowaniu wysokości końcówki mocno zakręcić nakrętkę.

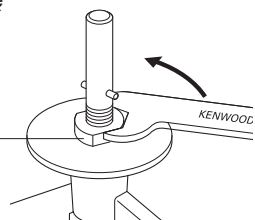
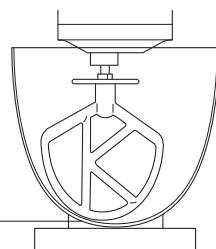

końcówka do zagniatania ciasta – wysokość tej końcówki jest ustawiona fabrycznie i nie powinna wymagać regulacji.

problem

- Mikser przestaje działać w trakcie miksowania.

rozwiązanie

- Jeśli z jakiegoś powodu przerwie się podawanie prądu i maszyna przestanie pracować, obróć przełącznik szybkości w położenie Wyłącz, poczekaj kilka sekund, a potem znów wybierz szybkość. Mikser powinien natychmiast ponownie rozpocząć pracę.

czyszczenie i serwis

pielęgnacja i czyszczenie

- Przed przystąpieniem do czyszczenia należy zawsze wyłączyć urządzenie i wyjąć wtyczkę z gniazdka sieciowego.

- korbpus miksera, zaśleпка na gniazdo ● Wytrzeć wilgotną szmatką, a następnie osuszyć.
- końcówki ● Nie używać środków szorujących ani nie zanurzać w wodzie.
- miska, tacka na rozpryski ● Umyć ręcznie, a następnie dobrze wysuszyć. Nie myć w zmywarce do naczyń.
- ● Wymyć ręcznie, a następnie dokładnie wysuszyć lub umyć w zmywarce do naczyń.
- ● Nigdy nie używać szczotki drucianej, waty stalowej ani wybielacza do czyszczenia naczyńia ze stali nierdzewnej. Do usuwania kamienia stosować ocet.
- ● Przechowywać z dala od źródeł ciepła (palników kuchenki, piecyków, kuchenek mikrofalowych).

obsługa i ochrona konsumenta

- Ze względu na bezpieczeństwo, jeśli uszkodzony został przewód, musi on zostać wymieniony przez specjalistę firmy Kenwood lub przez upoważnionego przez tę firmę specjalistę .

Jeśli potrzebujesz pomocy w związku z:

- eksploatacją swojego urządzenia albo
- obsługą lub naprawą skontaktuj się ze sklepem, w którym nabyłeś urządzenie.
- Zaprojektowała i opracowała firma Kenwood w Wielkiej Brytanii.
- Wyprodukowano w Chinach.



UWAGI DOTYCZĄCE PRAWIDŁOWEGO USUWANIA PRODUKTU ZGODNIE Z DYREKTYWĄ EUROPEJSKĄ 2002/96/EC.

W momencie zakończenia okresu użyteczności produktu nie należy wyrzucać go do odpadów miejskich.

Można dostarczyć go do odpowiednich ośrodków segregujących odpady przygotowanych przez władze miejskie lub do jednostek zapewniających takie usługi. Osobne usuwanie sprzętu AGD pozwala uniknąć negatywnych skutków dla środowiska naturalnego i zdrowia wynikających z jego nieodpowiedniego usuwania i umożliwia odzyskiwanie materiałów, z których jest złożony, oraz osiągnięcia w ten sposób znaczącej oszczędności energii i zasobów.

Na obowiązek osobnego usuwania sprzętu AGD wskazuje umieszczony na produkcie symbol przekreślonego pojemnika na śmieci.

Основные узлы и детали кухонного комбайна Kenwood

Перед использованием электроприбора Kenwood

- Внимательно прочтите и сохраните эту инструкцию.
- Распакуйте изделие и снимите все упаковочные ярлыки.

Меры предосторожности

- Перед поднятием или снятием инструментов/насадок, а также после использования и перед очисткой обязательно выключите кухонную машину и отсоедините сетевой шнур от розетки.
- Не касайтесь руками вращающихся частей комбайна и установленных насадок.
- Не оставляйте работающий комбайн без присмотра и не позволяйте детям пользоваться им.
- Не пользуйтесь неисправным комбайном. Проверьте и отремонтируйте его: смотрите раздел 'Уход'.
- Не допускайте, чтобы электрический шнур свисал вниз там, где его могут схватить дети.
- Следите за тем, чтобы вода не попала на блок привода, электрический шнур или штепсельный разъем.
- Используйте только те насадки, которые рекомендованы производителем, не используйте оба выпускных патрубка одновременно.
- Не допускайте превышения максимальных норм загрузки комбайна, указанных.
- При использовании насадки ознакомьтесь с указаниями по мерам безопасности, поставляемыми в комплекте с насадками комбайна.
- Поднимая это устройство, будьте осторожны, так как оно имеет большую массу. Перед тем, как поднимать устройство, убедитесь в том, что головка зафиксирована, и что чаша, приспособления, крышка выпускного патрубка надежно закреплены.
- Людям (включая детей) с ограниченными физическими, сенсорными или психическими способностями, а также при недостатке опыта и знаний разрешается пользоваться данным бытовым прибором только под наблюдением лица, ответственного за их безопасность, и после инструктажа по использованию прибора.
- Дети должны быть под присмотром и не играть с прибором.
- Этот бытовой электроприбор разрешается использовать только по его прямому назначению. Компания Kenwood не несет ответственности, если прибор используется не по назначению или не в соответствии с данной инструкцией.

Основные узлы и детали кухонного комбайна Kenwood

Перед включением в сеть

- Убедитесь в том, что параметры электросети в вашем доме соответствуют указанным на нижней стороне электроприбора.
- Данное устройство соответствует директиве ЕС 2004/108/ЕС по электромагнитной совместимости, а также норме ЕС 1935/2004 от 27/10/2004 по материалам, предназначенным для контакта с пищевыми продуктами.

Познакомьтесь с кухонным комбайном Kenwood

- ① головка миксера
- ② выпускной патрубок насадки
- ③ крышка выпускного патрубка
- ④ чаша
- ⑤ гнездо для приспособлений
- ⑥ выключатель питания с функцией регулировки скорости
- ⑦ световой индикатор готовности миксера к работе
- ⑧ корпус миксера
- ⑨ рычажок отсоединения головки
- ⑩ мешалка К
- ⑪ взбивалка
- ⑫ тестомешалка
- ⑬ лопатка
- ⑭ ограждение для защиты от брызг
- ⑮ гаечный ключ

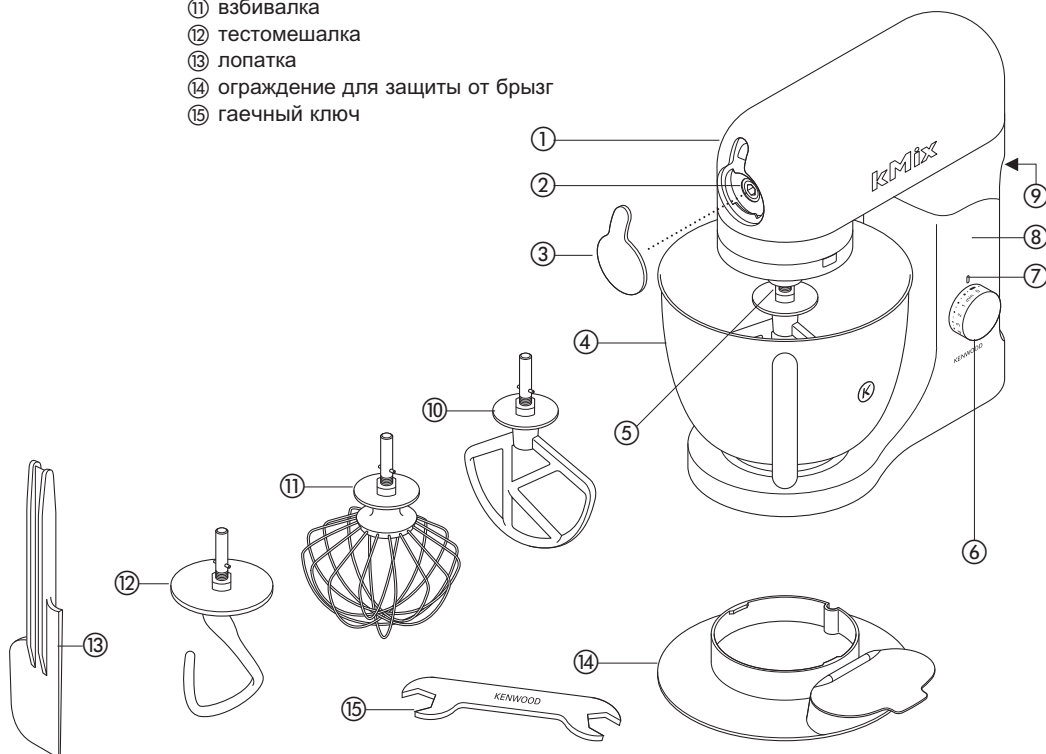

миксер

- К мешалка • Для приготовления пирожных, бисквитов и других мучных кондитерских изделий, глазури, начинок, эклеров и картофельного пюре.
- взбивалка • Для яиц, крема, теста, опарного теста без масла, меренгов, творожного пудинга, муссов, суфле. Не пользуйтесь взбивалкой для перемешивания густых смесей (например, для взбивания масла с сахаром) – возможно повреждение взбивалки.
- зтестомешалка • Для дрожжевого теста.

Как пользоваться миксером

- 1 Приподнимите рычажок отсоединения головки на задней стороне прибора **1**, и одновременно поднимите головку, пока она не зафиксируется в верхнем положении **2**, в нее.

чтобы можно
было вставить
приспособления

- 2 Отожмите до упора, затем поверните **3**.
- 3 Установите чашу на подставку. Поместите ручку чаши непосредственно напротив символа «разблокировки» **6**, а затем медленно поворачивайте чашу по часовой стрелке, пока ручка не окажется напротив символа «блокировки» **7**. НЕ ПРИМЕНЯЙТЕ силу и НЕ закручивайте слишком сильно **4**.
- 4 Приподнимите рычажок отсоединения головки на задней стороне прибора, и одновременно опустите головку миксера.
- 5 Подсоедините прибор к сети электропитания, после чего на миксере загорится световой индикатор готовности к работе.
- 6 Включите бытовой прибор, повернув регулятор скорости в нужное положение.

Для того чтобы
извлечь
приспособление



- 7 поверните его.

Внимание

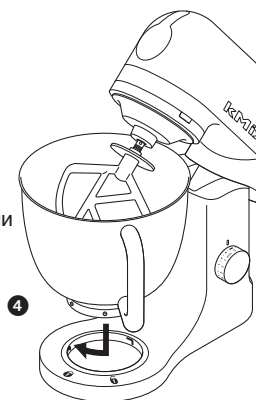
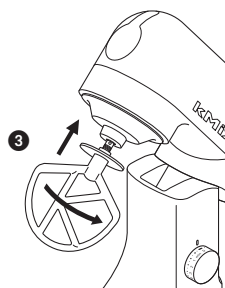
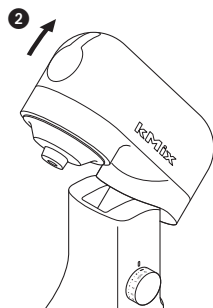
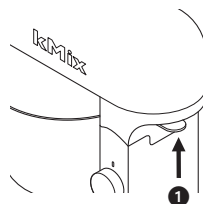
- Если поднять головную часть миксера во время работы, устройство немедленно остановится. Для повторного пуска миксера опустите головную часть, переместите регулятор скорости в положение выкл., подождите несколько секунд и затем снова установите нужное значение скорости. Миксер продолжит работу.
 - Каждый раз при подъеме головки миксера световой индикатор готовности к работе будет гаснуть. При опускании головки световой индикатор будет загораться, свидетельствуя о готовности миксера к работе.
- советы • При необходимости выключите электроприбор и очистите внутренние стенки чаши с помощью лопаточки.



миксер

- Для медленного добавления ингредиентов, например, при смешивании муки с фруктами для приготовления теста для пирога, используйте положение «fold» (щадящее перемешивание) . Для этого достаточно передвинуть регулятор в положение . Миксер сделает 2,5 оборота на медленной скорости и остановится. Миксер выполнит еще 20 таких циклов, а затем полностью остановится, после чего регулятор необходимо перевести в положение 'O' (выключить).
- Если вы услышите, что машина работает с напряжением, выключите ее, уберите половину теста, и готовьте каждую половину отдельно.
- Перед взбиванием яичных белков убедитесь в том, что на взбивалке и на стенках чаши нет следов яичного желтка.
- Для замешивания сдобного теста следует использовать охлажденные ингредиенты при условии, что в вашем рецепте на этот счет нет других указаний.
- При взбивании масла с сахаром для приготовления смесей для пирожных, всегда используйте масло, подогретое до комнатной температуры, или предварительно растопите его.
- Ваш миксер снабжен функцией «мягкого пуска», которая позволяет свести к минимуму разбрызгивание. Однако если вы включите машину, когда в чаше находится густая смесь, например, тесто, вы заметите, что миксер набирает заданную скорость в течение нескольких секунд.

Указания по приготовлению хлеба

- важная информация
- Никогда не превышайте указанные ниже максимальные значения загрузки ингредиентов, иначе может произойти перегрузка электроприбора.
 - Во избежание поломки прибора делайте 20-минутный перерыв перед приготовлением очередной порции.
 - Небольшое перемещение головки миксера во время его работы является нормальным явлением. Если вы услышите, что машина работает с перебоями, выключите ее, извлеките из чаши половину теста и замешивайте каждую половину отдельно.
 - Ингредиенты лучше перемешиваются, если первой залить жидкость.
 - Периодически останавливайте машину и удаляйте тесто с насадки-крючка для замешивания теста.
 - Для различных сортов муки требуются различные количества жидкости, а для вымешивания более густого теста требуется большее усилие. Во время замешивания теста рекомендуется постоянно наблюдать за машиной; время замешивания теста не должно превышать 5 минут.

миксер

Переключатель скоростей

Представленную ниже информацию следует рассматривать только как совет, выбор скорости перемешивания зависит от количества и вида перемешиваемых ингредиентов.

- К Мешалка ● **взбивание маргарина с сахаром** – начните с положения «min», затем плавно увеличивайте скорость.
- **взбивание яиц во взбитые смеси: 4 – «max».**
- **вымешивание при добавлении муки, фруктов и т. п.: 1** или «fold» (сбивание) ↻.
- **кекс «все в одном»** - начните с положения «min», затем плавно увеличивайте скорость до «max».
- **растирание масла с сахаром: «min» - 2.**
- взбивалка ● Постепенно увеличивайте скорость до «max».
- тестомешалка ● Начните с положения «min», затем плавно увеличивайте скорость до «1».

электронный датчик и регулятор скорости

В вашем миксере имеется электронный регулятор, снабженный датчиком скорости, который обеспечивает работу миксера с заданной скоростью при разных нагрузках, например, при изменении нагрузки в процессе замешивания теста или при добавлении яиц в смесь для приготовления пирога. Во время работы миксера вы можете заметить некоторое изменение скорости, так как в миксере выполняется регулировка мощности в соответствии с изменяемой нагрузкой и выбранной скоростью - это нормальное явление.

максимальные загрузки ингредиентов

сдобное тесто для песочного

печенья

680 г муки

смесь для фруктового пирога

общий вес смеси 2,72 кг

тесто для хлеба с твердой коркой

1,35 кг муки

тесто для хлеба с мягкой коркой

1,3 кг муки

яичные белки

12

Как устанавливать и пользоваться крышкой для защиты от брызг

- 1 Поднимите головку миксера до ее фиксации.
- 2 Установите чашу на основание.
- 3 Надвиньте брызгозащитный щиток на нижнюю часть головки миксера **1**, добившись его полной посадки. Шарнирная секция должна быть расположена, как показано на рисунке.
- 4 Вставьте нужную насадку.
- 5 Опустите головку миксера.
- 6 Снимите ограничитель разбрызгивания. Для этого нужно поднять головку миксера и сдвинуть ее вниз.

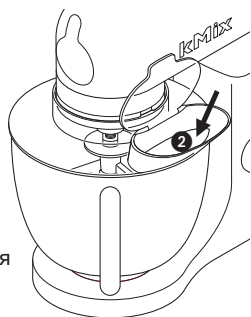
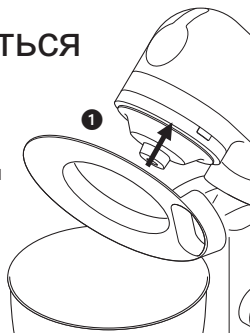

ПОИСК И УСТРАНЕНИЕ НЕИСПРАВНОСТЕЙ

Неисправность

- Взбивающая насадка или К образная насадка задевают за дно емкости или не промешивают ингредиенты, находящиеся на дне емкости.
- Устранение ● При необходимости вы можете отрегулировать высоту с помощью гаечного ключа, который входит в комплект прибора. Основные этапы:

- 1 Отключите прибор от сети.
- 2 Поднимите головку миксера и вставьте венчик или взбивалку.
- 3 Опустите головку миксера. Если необходимо отрегулировать зазор, поднимите головку миксера и снимите насадку. В идеальном варианте венчик или К образная насадка должны **почти** касаться дна чаши **3**.
- 4 С помощью гаечного ключа открутите гайку, чтобы можно было регулировать положение вала **4**. Чтобы опустить насадку ближе к дну чаши, поверните вал против часовой стрелки. Чтобы приподнять насадку, поверните вал по часовой стрелке.
- 5 Закрутите гайку.
- 6 Установите насадку на место и опустите головку миксера. (Проверьте положение насадки, см. выше перечисленные пункты).
- 7 Повторяйте выше описанную процедуру до тех пор, пока насадка не будет установлена правильно. Как только насадка займет необходимое положение, тщательно закрутите гайку.

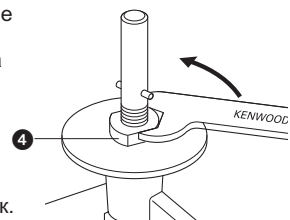
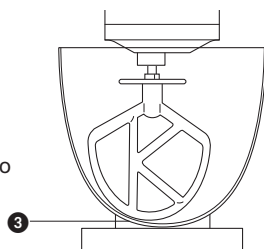

Крюкообразная насадка для вымешивания теста – положение данной насадки устанавливается производителем и не требует дальнейших переустановок.

Устранение неисправности

- Если по каким-либо причинам прекратилась подача питания на миксер, и машина остановила работу, переместите регулятор скорости в положение выкл., подождите несколько секунд и затем снова установите нужное значение скорости. Миксер продолжит работу.

очистка и обслуживание

Уход и очистка

- Перед очисткой обязательно выключите электроприбор и отсоедините его от сети.

- Корпус миксера Протрите влажной тканью, а затем высушите.
- Крышка выпускного патрубка ● Запрещается использовать абразивные чистящие средства и погружать блок электродвигателя в воду.
- приспособления ● Мыть только вручную и тщательно высушивать. Не мыть в посудомоечной машине.
- Чаша, Ограждение для защиты от брызг ● Вымойте руками, а затем высушите или вымойте в посудомоечной машине.
- При выполнении очистки чаши из нержавеющей стали не пользуйтесь проволочной щеткой, стальной мочалкой и отбеливающими средствами. Для удаления накипи используйте уксус.
- Не подносите электроприбор и его детали к нагревательным приборам (конфорки и духовки кухонной плиты, микроволновые печи).

Обслуживание и забота о покупателях

- При повреждении шнура в целях безопасности он должен быть заменен в представительстве компании или в специализированной мастерской по ремонту агрегатов Kenwood.

Если вам нужна помощь в:

- использовании прибором или
 - техобслуживании или ремонте
- Обратитесь в магазин, в котором вы приобрели прибор.
- Спроектировано и разработано компанией Kenwood, Соединенное Королевство.
 - Сделано в Китае.



ВАЖНАЯ ИНФОРМАЦИЯ ПО ПРАВИЛЬНОЙ УТИЛИЗАЦИИ ИЗДЕЛИЯ СОГЛАСНО ДИРЕКТИВЕ ЕС 2002/96/ЕС.

По истечении срока службы изделие нельзя выбрасывать как бытовые (городские) отходы.

Изделие следует передать в специальный коммунальный пункт раздельного сбора отходов местное учреждение или в предприятие, оказывающее подобные услуги. Отдельная утилизация бытовых приборов позволяет предотвратить возможные негативные последствия для окружающей среды и здоровья, которыми чревата ненадлежащая утилизация, и позволяет восстановить материалы, входящие в составе изделий, обеспечивая значительную экономию энергии и ресурсов. В качестве напоминания о необходимости отдельной утилизации бытовых приборов на изделие нанесен знак в виде перечеркнутого мусорного бака на колесах.

για να γνωρίσετε την κουζίνομηχανή της Kenwood

πριν χρησιμοποιήσετε τη συσκευή Kenwood

- Διαβάστε προσεκτικά αυτές τις οδηγίες και φυλάξτε τις για μελλοντική αναφορά.
- Αφαιρέστε τη συσκευασία και τις ετικέτες.

ασφάλεια

- Θέστε εκτός λειτουργίας και αποσυνδέστε τη συσκευή από το ρεύμα πριν προσαρμόσετε ή αφαιρέσετε εργαλεία/εξαρτήματα, μετά από τη χρήση και πριν από τον καθαρισμό.
- Κρατείστε τα δάχτυλά σας μακριά από τα κινούμενα μέρη και τα προσαρμοσμένα εξαρτήματα.
- Μην αφήνετε ποτέ τη συσκευή σε λειτουργία χωρίς να την επιβλέπετε και κρατήστε τα παιδιά μακριά από αυτήν.
- Μη χρησιμοποιείτε ποτέ συσκευές που παρουσιάζουν βλάβη. Πρώτα επισκευάστε ή ελέγξτε τις: Δείτε σχετικά το κεφάλαιο 'σέρβις'.
- Μην αφήνετε ποτέ το καλώδιο να κρέμεται ώστε να μπορεί να το πιάσει ένα παιδί.
- Μην αφήνετε ποτέ να βραχούν η μονάδα τροφοδοσίας, το καλώδιο ή το φις.
- Μην χρησιμοποιείτε ποτέ μη εγκεκριμένα εξαρτήματα ή και τις δύο υποδοχές ταυτόχρονα
- Μην υπερβαίνετε ποτέ τις μέγιστες χωρητικότητες.
- Όταν χρησιμοποιείτε ένα εξάρτημα διαβάζετε τις οδηγίες ασφαλείας που το συνοδεύουν.
- Να είστε προσεκτικοί όταν σηκώνετε αυτή τη συσκευή γιατί είναι βαριά. Πριν τη σηκώσετε, βεβαιωθείτε ότι η κεφαλή έχει ασφαλίσει και ότι το μπολ, τα εργαλεία, το κάλυμμα υποδοχής και το καλώδιο είναι στερεωμένα.
- Η συσκευή αυτή δεν προορίζεται για χρήση από άτομα (συμπεριλαμβανομένων των παιδιών) με περιορισμένες φυσικές, αισθητήριες ή διανοητικές ικανότητες ή έλλειψη εμπειρίας και γνώσεων, παρά μόνον εάν βρίσκονται υπό την επίβλεψη ατόμου που είναι υπεύθυνο για την ασφάλειά τους ή ακολουθούν τις οδηγίες του σχετικά με τη λειτουργία της συσκευής.
- Τα παιδιά θα πρέπει να βρίσκονται υπό παρακολούθηση, έτσι ώστε να διασφαλίζεται ότι δεν παίζουν με τη συσκευή.
- χρησιμοποιείτε τη συσκευή μόνο για την οικιακή χρήση για την οποία προορίζεται. Η Kenwood δε φέρει οποιαδήποτε ευθύνη αν η συσκευή χρησιμοποιηθεί με λανθασμένο τρόπο ή σε περίπτωση μη συμμόρφωσης με αυτές τις οδηγίες.

για να γνωρίσετε την κουζινομηχανή της Kenwood

πριν από τη σύνδεση στο ρεύμα

- Βεβαιωθείτε ότι η παροχή ηλεκτρικού ρεύματος είναι ίδια με αυτήν που αναγράφεται στο κάτω μέρος της συσκευής σας.
- Αυτή η συσκευή συμμορφώνεται με την οδηγία της ΕΚ 2004/108/ΕΚ σχετικά με την Ηλεκτρομαγνητική συμβατότητα και τον κανονισμό ΕΚ υπ' αριθμόν 1935/2004 της 27/10/2004 σχετικά με τα υλικά που προορίζονται να έρθουν σε επαφή με τρόφιμα.

για να γνωρίσετε την κουζινομηχανή της Kenwood

- 1 κεφαλή του μίξερ
- 2 υποδοχή εξαρτήματος
- 3 κάλυμμα υποδοχής
- 4 μπολ
- 5 υποδοχή εργαλείου
- 6 διακόπτης ενεργοποίησης/απενεργοποίησης και ταχύτητας
- 7 ενδεικτική λυχνία κατάστασης μίξερ
- 8 σώμα του μίξερ
- 9 μοχλός αποσύνδεσης κεφαλής
- 10 χτυπητήρι Κ
- 11 αναδευτήρι
- 12 εξάρτημα ζυμώματος
- 13 σπάτουλα
- 14 καπάκι
- 15 κλειδί

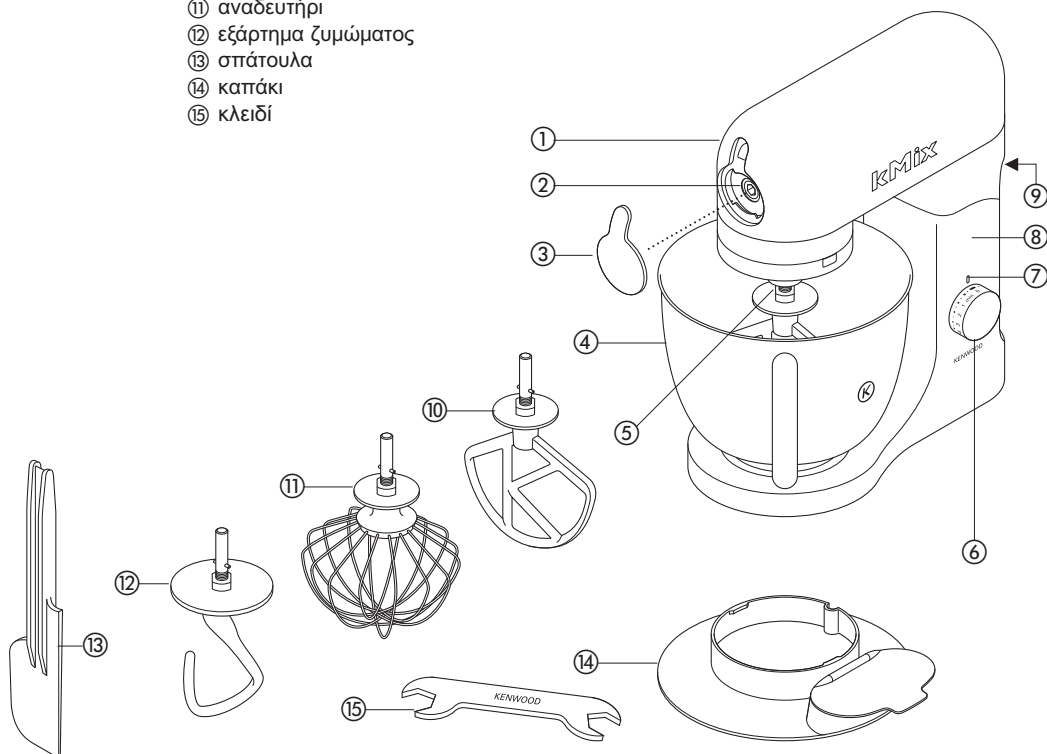

ΤΟ ΜΙΞΕΡ

- Κ χτυπητήρι** • Για να φτιάχνετε κέικ, μπισκότα, ζύμη, γλάσο, γέμιση, εκλέρ και πουρέ πατάτας.
- αναδευτήρι** • Για αυγά, κρέμα, κουρκούτι, άπαχο παντεσπάνι, μαρέγκα, τσηζκέικ, μους, σουφλέ. Μη χρησιμοποιείτε το χτυπητήρι για παχύρρευστα μίγματα (π.χ. για να χτυπάτε βούτυρο και ζάχαρη) – μπορεί να προκαλέσετε φθορά στο εργαλείο.
- εξάρτημα ζυμώνματος** • Για μίγματα με μαγιά.

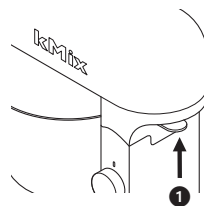

για να χρησιμοποιήσετε το μίξερ

- 1 Ανασηκώστε το μοχλό αποσύνδεσης κεφαλής στην πίσω πλευρά της συσκευής **1** και, ταυτόχρονα, σηκώστε την κεφαλή μέχρι να ασφαλίσει στην υψηλή θέση **2**.

για να τοποθετήσετε

ένα εργαλείο

- 2 Πιέστε το προς τα πάνω έως ότου σταματήσει και, στη συνέχεια, στρέψτε το **3**.

- 3 Προσαρμόστε το μπολ πάνω στη βάση. Τοποθετήστε τη λαβή ακριβώς πάνω από το σύμβολο απασφάλισης **6** και, στη συνέχεια, γυρίστε απαλά το μπολ δεξιόστροφα, έως ότου η λαβή βρεθεί ακριβώς πάνω από το σύμβολο ασφάλισης **7**. ΜΗΝ ΑΣΚΕΙΤΕ υπερβολική δύναμη και ΜΗΝ σφίγγετε υπερβολικά **4**.

- 4 Ανασηκώστε το μοχλό αποσύνδεσης κεφαλής στην πίσω πλευρά της συσκευής και, ταυτόχρονα, κατεβάστε την κεφαλή του μίξερ.

- 5 Συνδέστε τη συσκευή με την παροχή ρεύματος και η ενδεικτική λυχνία κατάστασης του μίξερ θα ανάψει.

- 6 Θέστε τη συσκευή σε λειτουργία στρέφοντας το διακόπτη ταχύτητας στην επιθυμητή ρύθμιση.

για να αφαιρέσετε

ένα εργαλείο

- 7 Στρέψτε και αφαιρέστε το.

σημαντικό

- Εάν σηκώσετε την κεφαλή του μίξερ ενόσω βρίσκεται σε λειτουργία, η λειτουργία της συσκευής θα διακοπεί αμέσως. Για να θέσετε πάλι το μίξερ σε λειτουργία, χαμηλώστε την κεφαλή, στρέψτε το διακόπτη ταχύτητας στη θέση απενεργοποίησης, περιμένετε λίγα δευτερόλεπτα και επιλέξτε πάλι την ταχύτητα. Το μίξερ θα πρέπει να αρχίσει να λειτουργεί αμέσως.
- Όποτε ανασηκώνετε την κεφαλή του μίξερ, η ενδεικτική λυχνία κατάστασης σβήνει. Όταν κατεβάζετε την κεφαλή, η ενδεικτική λυχνία ανάβει υποδεικνύοντας ότι το μίξερ είναι έτοιμο για χρήση.

πρακτικές

- Θέστε εκτός λειτουργίας τη συσκευή και αφαιρέστε τα συμβουλευés υπολείμματα από το μπωλ με μία σπάτουλα όταν χρειάζεται.

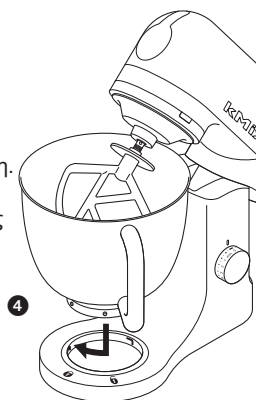
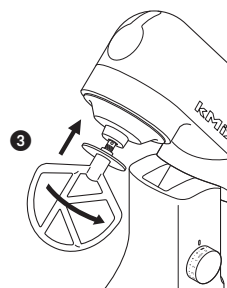
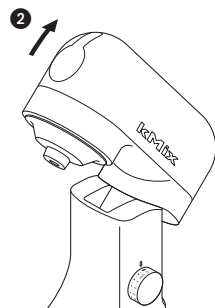

ΤΟ ΜΙΞΕΡ

- Ρυθμίστε το μίξερ στη θέση αργής ανάμειξης **Q** για αργή ομογενοποίηση των υλικών, όπως, για παράδειγμα, όταν αναμειγνύετε αλεύρι και φρούτα για μείγματα γλυκών. Στρέψτε απλώς το διακόπτη στη θέση **Q**. Το μίξερ θα λειτουργήσει σε χαμηλή ταχύτητα για 2½ περίπου στροφές και, στη συνέχεια, θα σταματήσει. Αυτή η διαδικασία θα επαναληφθεί για επιπλέον 20 λειτουργίες και έπειτα θα τερματιστεί, ενώ στη συνέχεια ο διακόπτης θα πρέπει να επανέλθει στη θέση απενεργοποίησης «O».
- Είναι καλύτερο τα αυγά που χτυπάτε να βρίσκονται σε θερμοκρασία δωματίου.
- Πριν χτυπήσετε τα ασπράδια, βεβαιωθείτε ότι δεν υπάρχει λίπος ή κρόκος αυγού στο χτυπητήρι ή στο μπωλ.
- Χρησιμοποιείτε κρύα υλικά για ζύμη εκτός και αν η συνταγή απαιτεί το αντίθετο.
- Όταν χτυπάτε βούτυρο και ζάχαρη για την παρασκευή μίγματος για κέικ, χρησιμοποιείτε πάντα βούτυρο σε θερμοκρασία δωματίου ή μαλακώστε το πρώτα.
- Το μίξερ έχει ενσωματωμένη λειτουργία 'ομαλής εκκίνησης' ώστε η ποσότητα των υλικών που διασκορπίζεται να μειώνεται στο ελάχιστο. Εάν, όμως, η συσκευή έχει θεθεί σε λειτουργία με παχύρρευστο μίγμα στο μπωλ όπως ζύμη για ψωμί, ίσως παρατηρήσετε ότι χρειάζονται μερικά δευτερόλεπτα μέχρι το μίξερ να αρχίσει να λειτουργεί στην ταχύτητα που έχετε επιλέξει.

παρατηρήσεις για την παρασκευή ψωμιού

- σημαντικές ●
- Ποτέ μην υπερβαίνετε τις μέγιστες χωρητικότητες παρακάτω πληροφορίες - θα υπερφορτώσετε τη συσκευή.
 - Για την καλύτερη συντήρηση του μηχανήματος, αφήνετε πάντα να περνούν 20 λεπτά ανάμεσα σε δύο χρήσεις.
 - Εάν καταλάβετε ότι η συσκευή καταπονείται, θέστε την εκτός λειτουργίας, αφαιρέστε τη μισή ζύμη και αναμείξτε χωριστά τα δύο μέρη.
 - Τα υλικά αναμειγνύονται καλύτερα εάν τοποθετήσετε πρώτα το υγρό υλικό.
 - Ανά διαστήματα σταματάτε τη συσκευή και αφαιρείτε το μίγμα από το γάντζο της ζύμης.
 - Οι διαφορετικές παρτίδες αλευριού διαφέρουν σημαντικά ως προς τις ποσότητες του υγρού που απαιτούνται και η κολλώδης υφή της ζύμης μπορεί να αυξήσει σημαντικά την καταπόνηση στην οποία υπόκειται η συσκευή. Σας συμβουλεύουμε να επιβλέπτετε τη συσκευή ενώ παρασκευάζεται η ζύμη. Η διαδικασία δε διαρκεί περισσότερο από 5 λεπτά.

ΤΟ ΜΙΞΕΡ

διακόπτης επιλογής ταχυτήτων

Οι παρακάτω οδηγίες είναι ενδεικτικές και διαφέρουν ανάλογα με την ποσότητα του μίγματος στο μπωλ και τα συστατικά που αναμιγνύονται.

- Κ χτυπητήρι
- **παρασκευή κρέμας με λίπος και ζάχαρη** αρχίστε στην ελάχιστη ταχύτητα “νιξ” και αυξήστε σταδιακά σε υψηλότερες ταχύτητες.
 - **για να προσθέσετε αυγά μέσα σε χτυπημένα μίγματα 4 –** μέγιστη ταχύτητα “ναω”.
 - **για να προσθέσετε αλεύρι, φρούτα κλπ 1** ή αργή ανάμειξη Ω.
 - **κλασικά** κέικ αρχίστε στην ελάχιστη ταχύτητα “νιξ”, και αυξήστε σταδιακά στη μέγιστη ταχύτητα “ναω”.
 - **για να προσθέσετε βούτυρο σε αλεύρι** ελάχιστη ταχύτητα “νιξ”-2.
- χτυπητήρι εξάρτημα
- Αυξήστε σταδιακά στο μέγιστη ταχύτητα “ναω”.
- ζυμώνματος
- Αρχίστε στην ελάχιστη ταχύτητα “νιξ”, και αυξήστε σταδιακά στην ταχύτητα 1.

ο διακόπτης του ηλεκτρονικού αισθητήρα ταχυτήτων

Το μίξερ διαθέτει ενσωματωμένο διακόπτη ηλεκτρονικού αισθητήρα ταχυτήτων που έχει σχεδιαστεί ώστε να διατηρεί σταθερή την ταχύτητα κάτω από διαφορετικές συνθήκες καταπόνησης, όπως όταν ζυμώνετε ψωμί ή όταν προσθέτετε αυγά σε μίγμα για κέικ. Είναι επομένως πιθανό να ακούσετε τον κινητήρα να λειτουργεί με διαφορετική ταχύτητα καθώς το μίξερ προσαρμόζει τη λειτουργία του στο φορτίο και την ταχύτητα που έχετε επιλέξει – αυτό είναι φυσικό.

μέγιστες χωρητικότητες

απλό εύθρυπτο κέικ

μίγμα για κέικ

ζύμη για σκληρό

ζύμη για μαλακό

ασπράδια αυγών

680γρ αλεύρι

2,72 κιλά συνολικό βάρος

μίγματος φρούτων

1,35 κιλά αλεύρι ψωμί

1,3 κιλά αλεύρι ψωμί

12

για να προσαρμόσετε και να χρησιμοποιήσετε το προστατευτικό κάλυμμα

- 1 Σηκώστε την κεφαλή του μίξερ μέχρι να ασφαλίσει.
- 2 Προσαρμόστε το μπωλ ανάμιξης επάνω στη βάση.
- 3 Πιέστε το προστατευτικό κάλυμμα στο κάτω μέρος της κεφαλής του μίξερ ❶ μέχρι να εφαρμοστεί στη θέση του. Το αρθρωτό κομμάτι πρέπει να βρίσκεται στη θέση που εικονίζεται.
- 4 Εισάγετε τον κατάλληλο αναδευτήρα.
- 5 Κατεβάστε την κεφαλή του μίξερ.
 - Όσο διαρκεί η ανάμιξη, μπορείτε να προσθέτετε υλικά απευθείας στο μπωλ ρίχνοντάς τα μέσα από το άνοιγμα που σχηματίζει το αρθρωτό κομμάτι του προστατευτικού καλύμματος ❷.
 - Δε χρειάζεται να αφαιρέσετε το προστατευτικό κάλυμμα για να αλλάξετε εξαρτήματα.
- 6 Αφαιρέστε το προστατευτικό κάλυμμα σηκώνοντας την κεφαλή του μίξερ και τραβώντας το προς τα κάτω.

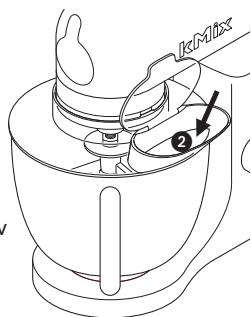
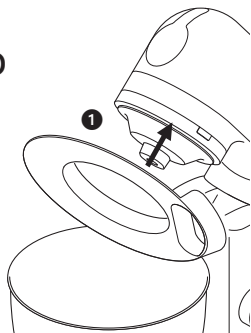

προβλήματα κατά τη λειτουργία

πρόβλημα

- Το χτυπητήρι για μαρέγκα ή το χτυπητήρι K χτυπούν επάνω στον πυθμένα της λεκάνης ή δεν φτάνουν στα υλικά που βρίσκονται στο κάτω μέρος της λεκάνης.

λύση • Ρυθμίστε το ύψος χρησιμοποιώντας το παρεχόμενο γαλλικό κλειδί. Ακολουθήστε την εξής διαδικασία:

- 1 Αποσυνδέστε τη συσκευή από το ρεύμα.
- 2 Σηκώστε την κεφαλή του μίξερ και εισάγετε τον αναδευτήρα.
- 3 Κατεβάστε την κεφαλή του μίξερ. Εάν η απόσταση πρέπει να ρυθμιστεί, ανασηκώστε την κεφαλή του μίξερ και αφαιρέστε το εργαλείο. Θα ήταν προτιμότερο, ο αναδευτήρας και το χτυπητήρι K να ακουμπούν **σχεδόν** στο κάτω μέρος του μπωλ ❸.
- 4 Χρησιμοποιήστε το κλειδί της συσκευασίας για να ξεσφίξετε το παξιμάδι έτσι ώστε να μπορείτε να ρυθμίσετε τον άξονα ❹. Για να χαμηλώσετε το εξάρτημα και να πλησιάσει το κάτω μέρος του μπωλ, στρίψτε αριστερόστροφα τον άξονα. Για να ανεβάσετε το εξάρτημα και να απομακρυνθεί από το κάτω μέρος του μπωλ, στρίψτε δεξιόστροφα τον άξονα.
- 5 Σφίξτε ξανά το παξιμάδι.
- 6 Τοποθετήστε το εξάρτημα στο μίξερ και κατεβάστε την κεφαλή. (Ελέγξτε τη θέση ώστε να είναι στραμμένη προς τα πάνω).
- 7 Επαναλάβετε τα παραπάνω βήματα κατά περίπτωση μέχρι να τοποθετηθεί σωστά το εξάρτημα. Όταν το εξάρτημα τοποθετηθεί σωστά, σφίξτε καλά το παξιμάδι.

αναδευτήρας ζύμης – αυτό το εξάρτημα έχει ρυθμιστεί στο εργοστάσιο και δεν χρειάζεται ρύθμιση.

πρόβλημα

- Το μίξερ σταματά κατά τη διάρκεια λειτουργίας του.

λύση • Εάν για οποιοδήποτε λόγο διακοπεί η παροχή ρεύματος στο μίξερ και η συσκευή σταματήσει να λειτουργεί, στρέψτε το διακόπτη ταχύτητας στη θέση απενεργοποίησης, περιμένετε λίγα δευτερόλεπτα και επιλέξτε πάλι την ταχύτητα. Το μίξερ θα πρέπει να αρχίσει να λειτουργεί αμέσως.

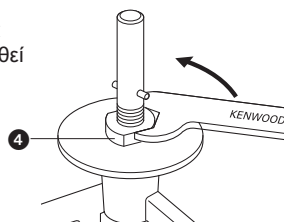
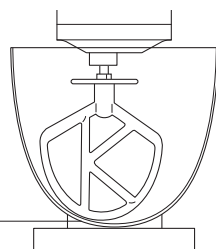

καθαρισμός και σέρβις

φροντίδα και καθαρισμός

- Θέτετε πάντα εκτός λειτουργίας και αποσυνδέετε τη συσκευή από το ρεύμα πριν από τον καθαρισμό.

- σώμα μίξερ, κάλυμμα υποδοχής • Περάστε με ένα υγρό πανί, έπειτα στεγνώστε.
- εργαλεία • Ποτέ μη χρησιμοποιείτε στιλβωτικά και μη βυθίζετε σε νερό.
- Πλύνετε στο χέρι και στεγνώστε πολύ καλά. Μην πλένετε σε πλυντήριο πιάτων.
- μπωλ, καπάκι • Πλύνετε στο χέρι, έπειτα στεγνώστε πολύ καλά ή πλύνετε στο πλυντήριο πιάτων.
- Ποτέ μη χρησιμοποιείτε συρμάτινη βούρτσα, σύρμα κουζίνας ή λευκαντικό για να καθαρίσετε το ανοξείδωτο μπωλ. Χρησιμοποιείτε ξύδι για να αφαιρέσετε τα άλατα.
- Κρατήστε τα μέρη της συσκευής μακριά από πηγές θερμότητας (επιφάνεια κουζίνας, φούρνος, φούρνος μικροκυμάτων).

σέρβις και εξυπηρέτηση πελατών

- Εάν το καλώδιο έχει υποστεί ζημιά, πρέπει, για λόγους ασφαλείας, να αντικατασταθεί από την KENWOOD ή από εξουσιοδοτημένο κέντρο επισκευών της KENWOOD.

Εάν χρειάζεστε βοήθεια σχετικά με:

- τη χρήση της συσκευής ή
 - το σέρβις ή τις επισκευές
- επικοινωνήστε με το κατάστημα από το οποίο αγοράσατε τη συσκευή σας.
- Σχεδιάστηκε και αναπτύχθηκε από την Kenwood στο Ηνωμένο Βασίλειο.
 - Κατασκευάστηκε στην Κίνα.



Προειδοποιήσεις για τη σωστή διάθεση του προϊόντος σύμφωνα με την Ευρωπαϊκή Οδηγία 2002/96/EK

Στο τέλος της ωφέλιμης ζωής του, το προϊόν δεν πρέπει να διατίθεται με τα αστικά απορρίμματα.

Πρέπει να διατεθεί σε ειδικά κέντρα διαφοροποιημένης συλλογής απορριμμάτων που ορίζουν οι δημοτικές αρχές, ή στους φορείς που παρέχουν αυτήν την υπηρεσία. Η Χωριστή διάθεση μιας οικιακής ηλεκτρικής συσκευής επιτρέπει την αποφυγή πιθανών αρνητικών συνεπειών για το περιβάλλον και την υγεία από την ακατάλληλη διάθεση καθώς και την ανακύκλωση υλικών από τα οποία αποτελείται ώστε να επιτυγχάνεται σημαντική εξοικονόμηση ενέργειας και πόρων. Για την επισήμανση της υποχρεωτικής χωριστής διάθεσης οικιακών ηλεκτρικών συσκευών το προϊόν φέρει το σήμα του διαγραμμένου τροχοφόρου κάδου απορριμμάτων.

يتم توفير معلومات إضافية عن المنتج في دليل المستخدم. يرجى قراءة دليل المستخدم بعناية قبل استخدام المنتج. يرجى الاحتفاظ بدليل المستخدم في مكان آمن لتسهيل الرجوع إليه في المستقبل. يرجى قراءة دليل المستخدم بعناية قبل استخدام المنتج. يرجى الاحتفاظ بدليل المستخدم في مكان آمن لتسهيل الرجوع إليه في المستقبل. يرجى قراءة دليل المستخدم بعناية قبل استخدام المنتج. يرجى الاحتفاظ بدليل المستخدم في مكان آمن لتسهيل الرجوع إليه في المستقبل.

2002/96/EC: توجيه لائحة
 معلومات إضافية عن المنتج في دليل المستخدم. يرجى قراءة دليل المستخدم بعناية قبل استخدام المنتج. يرجى الاحتفاظ بدليل المستخدم في مكان آمن لتسهيل الرجوع إليه في المستقبل.

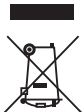

- صلي في الصبي.
- تصميم وظهور Kenwood في المملكة المتحدة.

التصلي بالمتجر بأي من الخيارات التالية:
 • أقرأ الصبي أو استبدل الأجزاء.
 • استبدل الأجزاء أو
 للحصول على مساعدة حول:

- DOOMNEX من الصبي
- Kenwood في كندا

معلومات إضافية عن المنتج

- (معلومات إضافية عن المنتج في دليل المستخدم.)
- يرجى قراءة دليل المستخدم بعناية قبل استخدام المنتج. يرجى الاحتفاظ بدليل المستخدم في مكان آمن لتسهيل الرجوع إليه في المستقبل.
- يرجى قراءة دليل المستخدم بعناية قبل استخدام المنتج. يرجى الاحتفاظ بدليل المستخدم في مكان آمن لتسهيل الرجوع إليه في المستقبل.
- يرجى قراءة دليل المستخدم بعناية قبل استخدام المنتج. يرجى الاحتفاظ بدليل المستخدم في مكان آمن لتسهيل الرجوع إليه في المستقبل.
- يرجى قراءة دليل المستخدم بعناية قبل استخدام المنتج. يرجى الاحتفاظ بدليل المستخدم في مكان آمن لتسهيل الرجوع إليه في المستقبل.
- يرجى قراءة دليل المستخدم بعناية قبل استخدام المنتج. يرجى الاحتفاظ بدليل المستخدم في مكان آمن لتسهيل الرجوع إليه في المستقبل.
- يرجى قراءة دليل المستخدم بعناية قبل استخدام المنتج. يرجى الاحتفاظ بدليل المستخدم في مكان آمن لتسهيل الرجوع إليه في المستقبل.
- يرجى قراءة دليل المستخدم بعناية قبل استخدام المنتج. يرجى الاحتفاظ بدليل المستخدم في مكان آمن لتسهيل الرجوع إليه في المستقبل.

معلومات إضافية عن المنتج

توجه: در صورتی که در حین استفاده از این دستگاه...

- به منظور جلوگیری از آسیب به دستگاه، در حین استفاده از آن، نباید آن را به اجسام سخت یا تیز برخورد داد.
- در صورتی که در حین استفاده از دستگاه، صدای غیرعادی شنیده شود، باید استفاده از آن را متوقف کرد و به تعمیرکار مراجعه نمود.

توجه: در صورتی که در حین استفاده از این دستگاه...

- در صورتی که در حین استفاده از دستگاه، صدای غیرعادی شنیده شود، باید استفاده از آن را متوقف کرد و به تعمیرکار مراجعه نمود.
- در صورتی که در حین استفاده از دستگاه، دمای بیش از حد مشاهده شود، باید استفاده از آن را متوقف کرد و به تعمیرکار مراجعه نمود.
- در صورتی که در حین استفاده از دستگاه، لرزش غیرعادی مشاهده شود، باید استفاده از آن را متوقف کرد و به تعمیرکار مراجعه نمود.

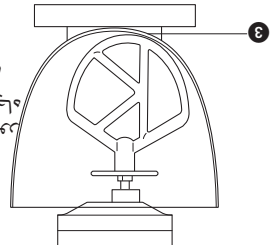
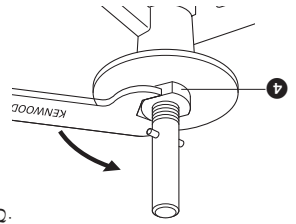

- در صورتی که در حین استفاده از دستگاه، صدای غیرعادی شنیده شود، باید استفاده از آن را متوقف کرد و به تعمیرکار مراجعه نمود.
- در صورتی که در حین استفاده از دستگاه، دمای بیش از حد مشاهده شود، باید استفاده از آن را متوقف کرد و به تعمیرکار مراجعه نمود.

توجه: در صورتی که در حین استفاده از این دستگاه...

- در صورتی که در حین استفاده از دستگاه، صدای غیرعادی شنیده شود، باید استفاده از آن را متوقف کرد و به تعمیرکار مراجعه نمود.
- در صورتی که در حین استفاده از دستگاه، دمای بیش از حد مشاهده شود، باید استفاده از آن را متوقف کرد و به تعمیرکار مراجعه نمود.
- در صورتی که در حین استفاده از دستگاه، لرزش غیرعادی مشاهده شود، باید استفاده از آن را متوقف کرد و به تعمیرکار مراجعه نمود.
- در صورتی که در حین استفاده از دستگاه، بوی غیرعادی مشاهده شود، باید استفاده از آن را متوقف کرد و به تعمیرکار مراجعه نمود.
- در صورتی که در حین استفاده از دستگاه، قطعه‌ای از دستگاه جدا شود، باید استفاده از آن را متوقف کرد و به تعمیرکار مراجعه نمود.
- در صورتی که در حین استفاده از دستگاه، قطعه‌ای از دستگاه شکسته شود، باید استفاده از آن را متوقف کرد و به تعمیرکار مراجعه نمود.
- در صورتی که در حین استفاده از دستگاه، قطعه‌ای از دستگاه گم شود، باید استفاده از آن را متوقف کرد و به تعمیرکار مراجعه نمود.
- در صورتی که در حین استفاده از دستگاه، قطعه‌ای از دستگاه خراب شود، باید استفاده از آن را متوقف کرد و به تعمیرکار مراجعه نمود.
- در صورتی که در حین استفاده از دستگاه، قطعه‌ای از دستگاه ناپدید شود، باید استفاده از آن را متوقف کرد و به تعمیرکار مراجعه نمود.

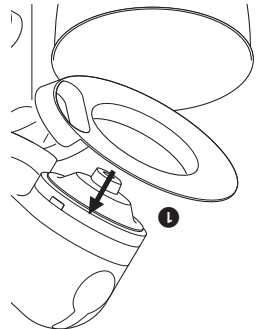
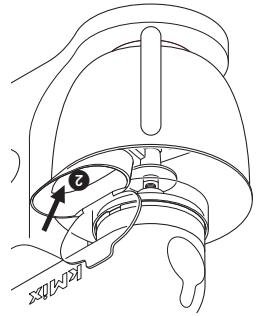

توجه: در صورتی که در حین استفاده از این دستگاه...

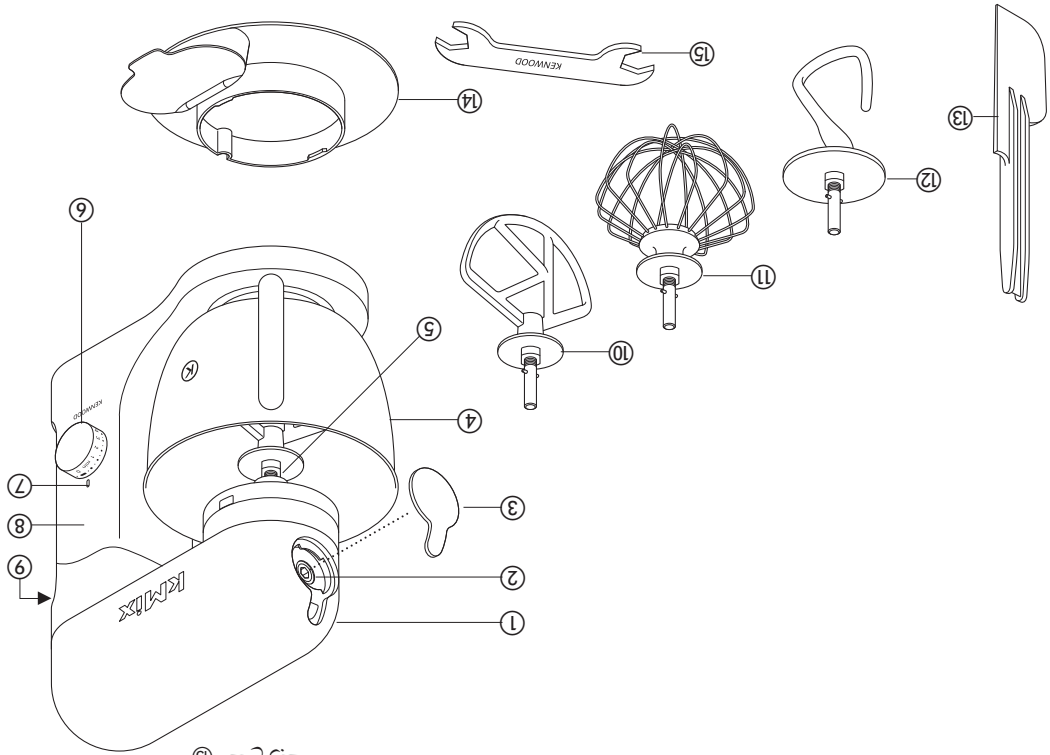

- ١ رأس الخلاط
- ٢ مغزلة الخلط
- ٣ غطاء المغزلة
- ٤ الوعاء
- ٥ تحويط الأداة
- ٦ مغزلة التثبيت/التثبيت والسريعات
- ٧ حشو مغزلة استبدال الخلاط
- ٨ جسم الخلاط
- ٩ ذراع تحرير رأس الخلاط
- ١٠ مغزلة الخلط
- ١١ غطاء التثبيت
- ١٢ حذاء التثبيت
- ١٣ مغزلة التثبيت
- ١٤ حذاء الزمان
- ١٥ مغزلة زير

Kenwood من المطبخ المتكامل من المطبخ جهازي

- ويتضمن المنتج مجموعة الأداة الأوروبية رقم 1935/2004 بتاريخ ٢٨/٠٤/٢٠٠٤ المتعلقة بالمواد المتكاملة مع الطابع.
- يتخذ من هذا المنتج من المنتجات الأوروبية 2004/108/EC الأوروبية الأثرية بالتوافق مع المواصفات الأوروبية.
- قبل توصيل الجهاز بخصم التيارات الكهربائية

توفر على المطبخ كيتون



HEAD OFFICE: Kenwood Limited, 1-3 Kenwood Business Park, New Lane, Havant, Hampshire PO9 2NH

kenwoodworld.com

KENWOOD
CREATE MORE