

# Inhaltsverzeichnis

## Allgemein

<b>Allgemeine Hinweise</b> .....	<b>152</b>
Hinweise zur Einrichtung .....	152
Zubehör im Lieferumfang .....	152
Reinigen der Discs.....	152
Recycling .....	152

## Produktübersicht

<b>Hauptgerät</b> .....	<b>153</b>
<b>Fernbedienung</b> .....	<b>154-156</b>
Verwenden der Fernbedienung.....	156

## Anschlüsse

<b>Grundlegende Verbindungen</b> .....	<b>157-161</b>
Schritt 1: Aufstellen der Lautsprecher .....	157
Schritt 2: Anschließen des Fernsehgeräts .....	158
Option 1: Verwenden der Scart-Buchse .....	158
Option 2: Anschließen an ein Progressive Scan-Fernsehgerät oder an einen Komponenten-Videoeingang .....	159
Schritt 3: Anschließen der Lautsprecher und des Subwoofers .....	160
Schritt 4: Anschließen der UKW- und AM/MW-Antennen.....	161
Schritt 5: Anschließen des Netzkabels.....	161
<b>Optionale Verbindungen</b> .....	<b>162</b>
Anschließen einer Kabelbox oder eines Satellitenempfängers und eines DVD- oder Videorecorders.....	162

## Ersteinrichtung

<b>Erste Schritte</b> .....	<b>163-167</b>
Suchen des richtigen Anzeigekanals.....	163
Umschalten auf eine andere Wiedergabequelle .....	163
Einstellen der Sprachoptionen.....	164
OSD-Sprache .....	164
Synchron-, Untertitel- und Menüsprache für die DVD-Wiedergabe.....	164-165
Einstellen des Fernsehbilds.....	165
Konfigurieren der Funktion 'Progressive Scan'.....	166
Einstellen der Lautsprecherkanäle .....	167

## Disc-Wiedergabe

<b>Disc-Betriebsarten</b> .....	<b>168-176</b>
Wiedergabefähige Discs .....	168
Wiedergabe einer Disc.....	168
Grundlegende Wiedergabesteuerungsfunktionen.....	169
Auswählen verschiedener Wiederholungs- und Zufallswiedergabefunktionen .....	169
Programmieren von Disc-Titeln.....	170
Weitere Wiedergabefunktionen für Video Discs (DVD/VCD/SVCD) .....	170-173
Verwenden des Disc-Menüs .....	170
Anzeigen der Wiedergabeinformationen .....	171
Vergrößern und Verkleinern.....	171
Ändern der Untertitelsprache.....	171
Umschalten der Kamerawinkel.....	171
Ändern der Synchronsprache.....	172
Einstellen der Verzögerungszeit für die Audiowiedergabe .....	172
Wiedergabesteuerung (nur Videorecorder).....	172
Vorschaufunktion (nur VCD/SVCD).....	173

# Inhaltsverzeichnis

Wiedergabe einer MP3/WMA-Disc .....	174
Wiedergeben einer JPEG-Bilddatei (Diashow).....	175
Vorschaufunktion .....	175
Zoomen des Bildes .....	175
Drehen/Kippen des Bildes.....	175
Gleichzeitige Wiedergabe von MP3/WMA-Musik- und JPEG-Bilddateien .....	176
Wiedergeben einer DivX-Disc.....	176

## Wiedergabe von anderen unterstützten Geräten

<b>Wiedergabe – USB-Gerät .....</b>	<b>177</b>
Wiedergeben von einem USB-Flashlaufwerk oder USB-Speicherkartenleser .....	177
<b>Wiedergabe – Andere Audio-Player.....</b>	<b>178</b>
Wiedergabe von anderen tragbaren Audio-Playern .....	178

## Einrichtungsoptionen

<b>Optionen im Setup-Menü.....</b>	<b>179-185</b>
Aufrufen des Setup-Menüs .....	179
Allgemeines Setup-Menü.....	180
Audio-Setup-Menü.....	181
Video-Setup-Menü.....	182-183
Vorz.Einst Setup-Menü .....	184-185

## Tunereinstellung

<b>Radio-Betriebsarten.....</b>	<b>186-187</b>
Einstellen von Radiosendern .....	186
Voreinstellen von Radiosendern .....	186
Verwenden der automatischen Installation .....	186
Verwenden der automatischen Sendereinstellung.....	187
Verwenden der manuellen Sendereinstellung.....	187
Auswählen eines Programmplatzsenders.....	187
Löschen eines Programmplatzsenders.....	187

## Sonstiges

<b>Ton- und Lautstärkeregelung .....</b>	<b>188</b>
Lautstärkeregelung.....	188
Surround Sound auswählen.....	188
Auswählen digitaler Soundeffekte .....	188
<b>Weitere Funktionen .....</b>	<b>189</b>
Installieren der aktuellen Software.....	189
Einstellen des Sleep Timers.....	189
<b>Fehlerbehebung .....</b>	<b>190-192</b>
<b>Häufig gestellte Fragen (USB).....</b>	<b>193</b>
<b>Glossar.....</b>	<b>194-195</b>
<b>Technische Daten .....</b>	<b>196</b>
<b>Language code.....</b>	<b>245</b>

# Allgemeine Hinweise

## **WARNUNG!**

Dieses Gerät enthält keine Teile, die vom Benutzer repariert werden können. Überlassen Sie Wartungsarbeiten qualifiziertem Fachpersonal.

## **Hinweise zur Einrichtung**

### **Finden eines geeigneten Standorts**

- Stellen Sie dieses Gerät auf einer ebenen, glatten und stabilen Oberfläche auf. Stellen Sie das Gerät nicht auf eine weiche Unterlage.
- Stellen Sie dieses Gerät nicht auf andere Geräte, die Wärme abstrahlen (z. B. Receiver oder Verstärker).
- Legen Sie keine Gegenstände unter dieses Gerät (z. B. CDs, Zeitschriften).
- Stellen Sie dieses Gerät in der Nähe einer Steckdose auf, und achten Sie darauf, dass der Stecker leicht zugänglich ist.

### **Lüftungsabstand**

- Stellen Sie dieses Gerät nur an Orten auf, an denen eine ausreichende Lüftung möglich ist, um einen internen Wärmestau zu verhindern. Um eine Überhitzung zu vermeiden, müssen ober- und unterhalb dieses Geräts mindestens 10 cm Abstand und zu beiden Seiten mindestens 5 cm Abstand gegeben sein.

### **Vermeiden Sie hohe Temperaturen, Feuchtigkeit, Wasser und Staub.**

- Es dürfen keine Flüssigkeiten in das Gerät gelangen.
- Auf das Gerät dürfen keine Gefahrenquellen gestellt werden (z. B. flüssigkeitsgefüllte Gegenstände, brennende Kerzen).

## **Zubehör im Lieferumfang**

- 1 Subwoofer
- 2 Front-Lautsprecher
- 2 Rear-Lautsprecher
- 1 Center-Lautsprecher
- 1 Fernbedienung mit Batterien
- 1 Scart-Kabel
- 1 UKW-Drahtantenne
- 1 AM/MW-Rahmenantenne
- 1 MP3 LINE-IN-Anschlusskabel (zum Anschluss von tragbaren Audio-Playern)
- Kurzanleitung

## **Reinigen der Discs**

Wischen Sie die Disc von der Mitte zum Rand hin mit einem weichen Tuch in geraden Linien ab.

## **ACHTUNG!**

Verwenden Sie keine Lösungsmittel wie Benzol, Verdünner, handelsübliche Reiniger oder Antistatiksprays für Schallplatten.

## **Recycling**

Dieses Benutzerhandbuch wurde auf umweltfreundlichem Papier gedruckt. Das elektronische Gerät enthält eine große Anzahl von recycelbaren Materialien. Entsorgen Sie Altgeräte bei den entsprechenden Sammelstellen. Beachten Sie die örtlichen Vorschriften zur Entsorgung des Verpackungsmaterials, von verbrauchten Batterien und Altgeräten.

# Hauptgerät

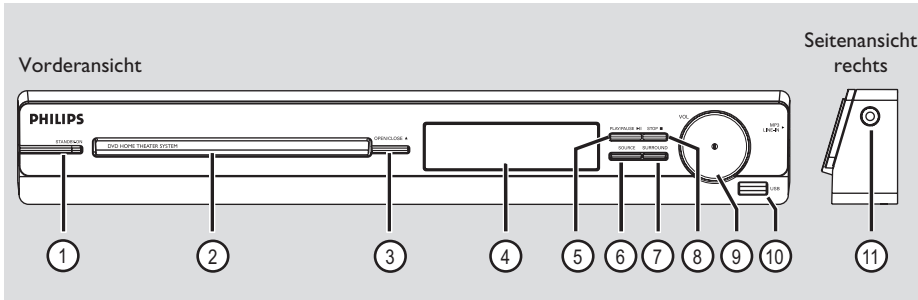

## ① STANDBY-ON

- Einschalten des Geräts oder Wechseln in den normalen Standby-Modus.

## ② Disc-Fach

## ③ OPEN/CLOSE ▲

- Öffnen oder Schließen des Disc-Fachs.

## ④ Anzeigefeld

## ⑤ PLAY/PAUSE ►||

- DISC: Starten oder Anhalten der Wiedergabe.
- RADIO: Starten der automatischen Tuner-Installation für die erste Einrichtung.

## ⑥ SOURCE

- Auswählen des entsprechenden aktiven Quellmodus: DISC, FM, AM/MW, TV, AUX, MP3 LINE-IN.

## ⑦ SURROUND

- Auswählen von Mehrkanal-Surround- oder Stereomodus.

## ⑧ STOP ■

- Beenden einer Betriebsfunktion.
- DISC: Beenden der Wiedergabe.
- RADIO: Löschen des aktuellen voreingestellten Radiosenders bei gedrückt gehaltener Taste.

## ⑨ VOL

- Einstellen der Lautstärke.

## ⑩ Buchse USB

- Eingang für USB-Flashlaufwerk oder USB-Speicherkartenleser.

## ⑪ Buchse MP3 LINE-IN

- Audioeingang zum Anschluss des Kopfhörerausgangs eines tragbaren Audio-Players.

Deutsch

# Fernbedienung

Deutsch

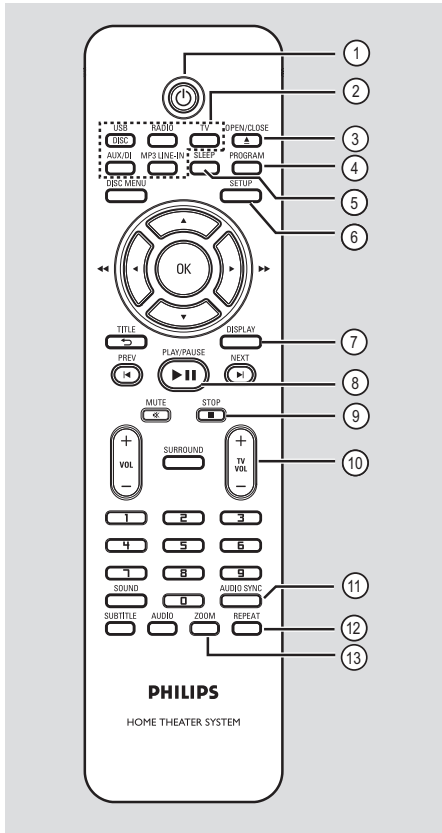

- ①
  - Einschalten des Geräts oder Wechseln in den normalen Standby-Modus.
- ② **Quellenwahltasten**
  - **DISC/USB:** Umschalten zwischen DISC- und USB-Modus.
  - **RADIO:** Umschalten zwischen UKW- und AM/MW-Frequenzband.
  - **TV:** Umschalten in den TV-Modus.

Der Ton des Fernsehgeräts wird über das angeschlossene Lautsprecher-System ausgegeben.

  - **AUX/DI:** Umschalten auf das an der Buchse AUDIO IN-AUX angeschlossene externe Gerät.
  - **MP3 LINE-IN:** Umschalten auf das an der Buchse MP3 LINE-IN angeschlossene Audiogerät.

- ③ **OPEN/CLOSE ▲**
  - Öffnen oder Schließen des Disc-Fachs.
- ④ **PROGRAM**
  - DISC: Starten der Programmierung.
  - RADIO: Starten der automatischen/manuellen Programmplatzprogrammierung bei gedrückt gehaltener Taste.
- ⑤ **SLEEP**
  - Einstellen der Sleep Timer-Funktion.
- ⑥ **SETUP**
  - Aufrufen oder Beenden des Menüs zur Systemeinrichtung.
- ⑦ **DISPLAY**
  - Anzeigen des aktuellen Status oder von Informationen zur Disc.
  - Auswählen eines anderen Blickwinkels bei einem DVD-Film (soweit verfügbar).
- ⑧ **PLAY/PAUSE ►||**
  - DISC: Starten oder Anhalten der Wiedergabe.
  - RADIO: Starten der automatischen Tuner-Installation für die erste Einrichtung.
- ⑨ **STOP ■**
  - Beenden einer Betriebsfunktion.
  - DISC: Beenden der Wiedergabe.
  - RADIO: Löschen des aktuellen voreingestellten Radiosenders bei gedrückt gehaltener Taste.
- ⑩ **TV VOL + / -**
  - Einstellen der Lautstärke des Fernsehgeräts (nur bei Philips Fernsehgeräten und kompatiblen Marken).
- ⑪ **AUDIO SYNC**
  - Einstellen der Verzögerungszeit des Audioausgangs, wenn die Videowiedergabe nicht synchron zum Audioausgangssignal ist.
- ⑫ **REPEAT**
  - Auswählen der verschiedenen Wiederholungs- oder Shuffle-Modi; Deaktivieren des Wiederholungs- oder Shuffle-Modus.
- ⑬ **ZOOM**
  - Vergrößern oder Verkleinern des Bildes auf dem Fernsehbildschirm.

## Fernbedienung (Fortsetzung)

- ⑭ **DISC MENU**
- Für DVD: Aufrufen oder Beenden des Disc-Inhaltsmenüs.
  - Für VCD/SVCD: Öffnen des Übersichtsmenüs.
- ⑮ **OK**
- Bestätigen einer Eingabe oder Auswahl.
- ⑯ **▲▼◀▶**
- DISC: Auswählen der Bewegungsrichtung im Menü.
  - DISC: Drücken Sie die Pfeiltasten nach links oder rechts, um die schnelle Vorwärts- bzw. Rückwärtssuche zu starten.
  - RADIO: Drücken der Pfeiltaste nach oben/unten, um die Radiofrequenz einzustellen.
  - RADIO: Drücken der Pfeiltaste nach links/rechts, um den automatischen Suchlauf zu starten.
- ⑰ **TITLE ↶**
- Für DVD: Zurückkehren zum vorherigen Menü.
  - Nur VCD Version 2.0; Während der Wiedergabe Anzeigen des Disc-Titelmenüs oder Zurückkehren zum Hauptmenü.
- ⑱ **PREV ◀ / NEXT ▶**
- DISC: Springen zum vorherigen oder nächsten Titel, Kapitel oder Track.
  - RADIO: Auswählen eines voreingestellten Radiosenders.
- ⑲ **MUTE ⓧ**
- Stummschaltung oder Wiedereinschaltung des Tons.
- ⑳ **VOL + / -**
- Einstellen der Lautstärke.
- ㉑ **SURROUND**
- Auswählen von Mehrkanal-Surround- oder Stereomodus.
- ㉒ **Zifferntasten 0-9**
- Eingeben einer Track- oder Titelnummer der Disc.
  - Eingeben der Programmplatznummer eines voreingestellten Radiosenders.

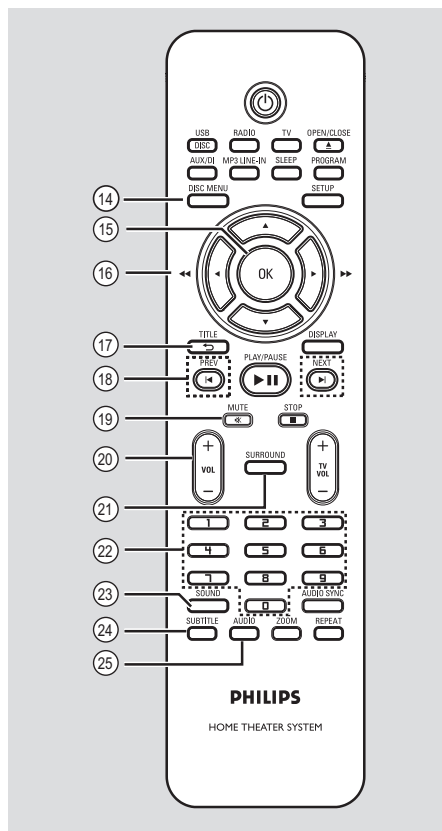

Deutsch

- ⑳ **SOUND**
- Auswählen eines vordefinierten Klangeffekts.
- ㉑ **SUBTITLE**
- Auswählen einer DVD-Untertitelsprache.
- ㉒ **AUDIO**
- DISC: Auswählen einer Audiosprache oder eines Kanals.

## Fernbedienung (Fortsetzung)

### Verwenden der Fernbedienung

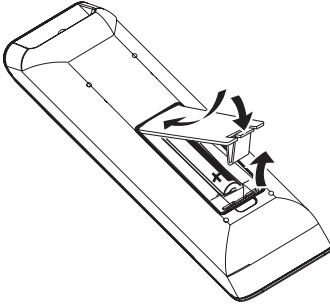

#### ACHTUNG!

- Entfernen Sie die Batterien, wenn sie verbraucht sind oder wenn die Fernbedienung für längere Zeit nicht verwendet wird.
- Verwenden Sie keine Kombination älterer und neuer Batterien oder unterschiedlicher Batterietypen (Zink-Kohle, Alkali-Mangan usw.).
- Batterien enthalten chemische Substanzen und müssen ordnungsgemäß entsorgt werden.

Deutsch

- 1 Öffnen Sie das Batteriefach.
- 2 Legen Sie zwei Batterien vom Typ R03 oder AAA ein, und beachten Sie dabei die Polaritätsangabe (+ -) im Batteriefach.
- 3 Schließen Sie das Batteriefach.
- 4 Zielen Sie mit der Fernbedienung direkt auf den Fernbedienungssensor (iR) an der Vorderseite.
- 5 Wählen Sie die zu steuernde Quelle aus, indem Sie auf der Fernbedienung die Taste DISC/USB, RADIO, TV, AUX/DI oder MP3 LINE-IN drücken.
- 6 Wählen Sie dann die gewünschte Funktion (z. B. ◀, ▶).

## Grundlegende Verbindungen

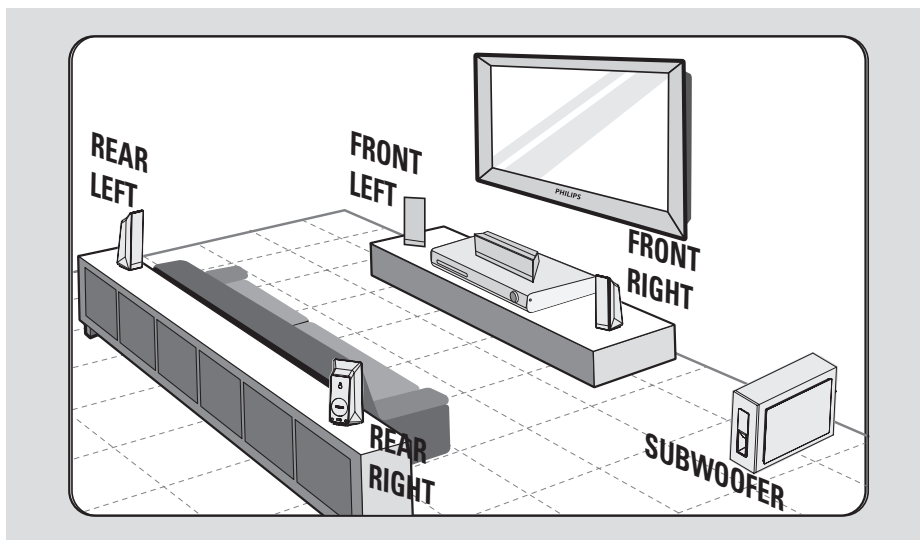

### Schritt 1: Aufstellen der Lautsprecher

Das Home Entertainment-System von Philips ist leicht zu installieren. Eine optimale Aufstellung des Systems ist jedoch entscheidend, um ein optimales Klangerlebnis zu erzielen.

- 1 Stellen Sie den linken und rechten Front-Lautsprecher in gleichem Abstand zum Fernsehgerät und in einem Winkel von ca. 45° zur Hörerposition auf.
- 2 Positionieren Sie den Center-Lautsprecher über dem Fernsehgerät oder dem Hauptgerät, so dass der Sound des Center-Kanals als solcher lokalisiert werden kann.
- 3 Positionieren Sie die Rear-Lautsprecher auf Ohrhöhe des Hörers so, dass sie einander gegenüberstehen bzw. -hängen.
- 4 Positionieren Sie den Subwoofer in einer Ecke des Raums. Er sollte außerdem mindestens einen Meter vom Fernsehgerät entfernt aufgestellt werden.

#### Nützliche Tipps:

- Die hier gezeigte Zeichnung ist lediglich ein Vorschlag, um eine hervorragende Systemleistung erzielen zu können. Sie können auch andere Aufstellungen wählen, die sich besser für Ihre Raumaufteilung eignen und das von Ihnen gewünschte Klangbild ergeben.
- Stellen Sie die Frontlautsprecher nicht zu nahe am Fernsehgerät auf, um magnetische Störungen zu vermeiden.
- Die Rear-Lautsprecher sind mit REAR LEFT bzw. REAR RIGHT gekennzeichnet.
- Die Front-Lautsprecher sind mit FRONT LEFT bzw. FRONT RIGHT gekennzeichnet.
- Informationen zur Einstellung der Lautsprecher finden Sie unter 'Erste Schritte – Einstellen der Lautsprecher'.



## Grundlegende Verbindungen (Fortsetzung)

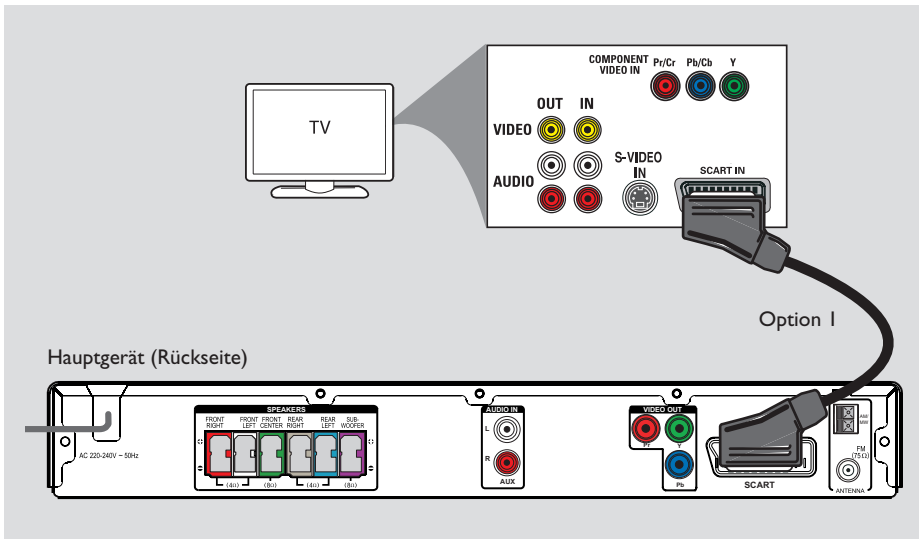

Deutsch

### Schritt 2: Anschließen des Fernsehgeräts

Diese Verbindung ermöglicht die Wiedergabe von diesem Gerät. Sie müssen nur **eine** der unten beschriebenen Optionen auswählen, um Ihre Videoverbindung herzustellen.

- Bei Verwendung eines Standard-Fernsehgeräts führen Sie die unter Option 1 beschriebenen Schritte aus.
- Bei Verwendung eines Fernsehgeräts mit Progressive Scan führen Sie die unter Option 2 beschriebenen Schritte aus.

#### Nützliche Tipps:

- Das Gerät muss direkt mit dem Fernsehgerät verbunden sein, um eine optimale Videoqualität zu erzielen.

### Option 1: Verwenden der Scart-Buchse

- Verbinden Sie die **SCART**-Buchse am Hauptgerät über das Scart-Kabel (im Lieferumfang enthalten) mit der entsprechenden SCART-Eingangsbuchse am Fernsehgerät.

#### Nützliche Tipps:

- Mit dieser Verbindung kann die TV-Audio-Wiedergabe durch Betätigung der Taste TV auf der Fernbedienung auf die Lautsprecher dieses Geräts umgeleitet werden.

## Grundlegende Verbindungen (Fortsetzung)

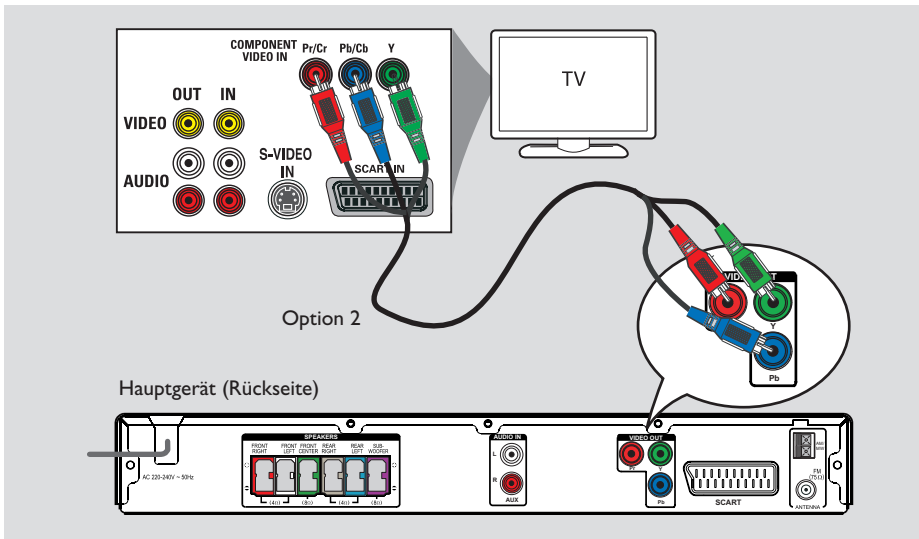

### Option 2: Anschließen an ein Progressive Scan-Fernsehgerät oder an einen Komponentens-Videoeingang

Die Progressive Scan-Videoqualität ist nur bei einer Verbindung über Y Pb Pr verfügbar; ein Fernsehgerät mit Progressive Scan ist erforderlich. Diese Funktion liefert bei der Anzeige von DVD-Filmen eine hervorragende Bildqualität.

- 1 Verwenden Sie die Komponentens-Video-Kabel (rot/blau/grün – nicht im Lieferumfang enthalten), um die Buchsen **Y Pb Pr** am Hauptgerät mit den entsprechenden Komponentens-Videoeingangsbuchsen am Fernsehgerät (möglicherweise mit Y Pb/Cb Pr/Cr oder YUV gekennzeichnet) zu verbinden.
- 2 Wenn Ihr Fernsehgerät Progressive Scan-Signale anzeigen kann, können Sie mit dem Kapitel 'Erste Schritte – Konfigurieren der Progressive Scan-Funktion' fortfahren. Hier ist die Einrichtung von Progressive Scan ausführlich beschrieben.

### Nützliche Tipps:

– Um die TV-Audio-Wiedergabe auf die Lautsprecher dieses Geräts umzuleiten, verbinden Sie die Buchsen **AUDIO IN-AUX** über ein Audiokabel mit den entsprechenden **AUDIO-Ausgangsbuchsen** des Fernsehgeräts. Drücken Sie beim Fernsehen die Taste **AUX/IDI** auf der Fernbedienung.

## Grundlegende Verbindungen (Fortsetzung)

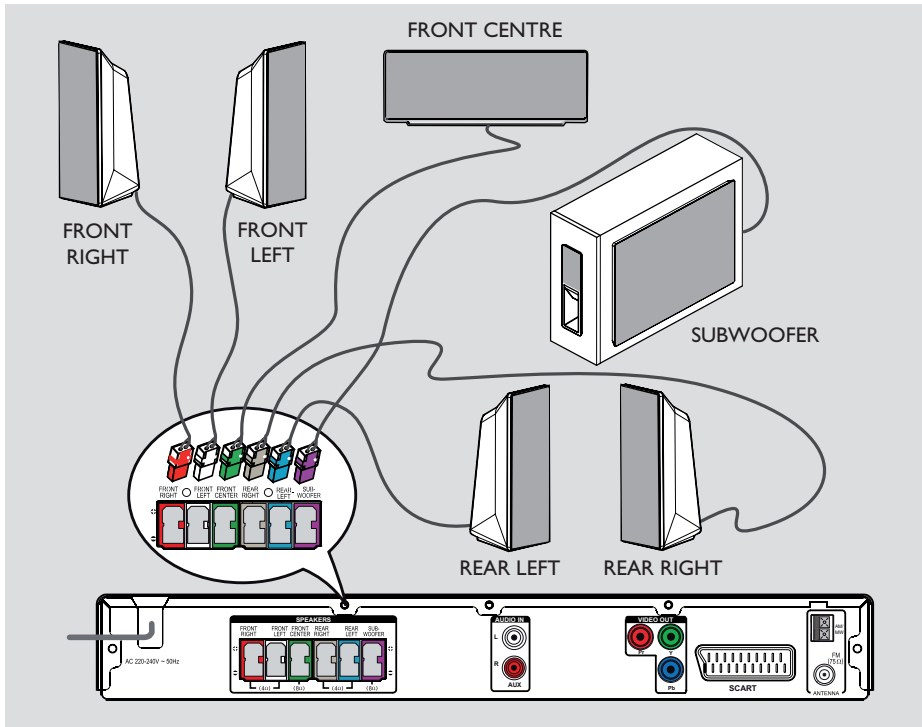

### Schritt 3: Anschließen der Lautsprecher und des Subwoofers

- Verbinden Sie die Lautsprecher und den Subwoofer mit den entsprechenden Buchsen an der Rückseite des Hauptgeräts. Achten Sie darauf, dass die Farben der Stecker und Buchsen übereinstimmen.

#### Nützliche Tipps:

- Die Lautsprecher sollten nicht in der Nähe des Hauptgeräts, des Subwoofers, des Netzteils, des Fernsehgeräts oder anderer möglicher Strahlungsquellen aufgestellt werden, um unerwünschte Störgeräusche zu vermeiden.

## Grundlegende Verbindungen (Fortsetzung)

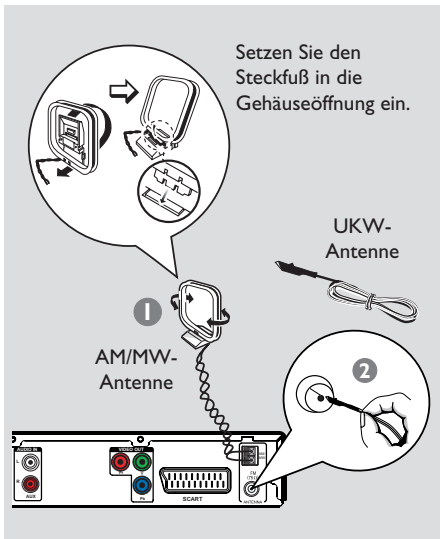

### Schritt 4: Anschließen der UKW- und AM/MW-Antennen

- 1 Verbinden Sie die mitgelieferte AM/MW-Rahmenantenne mit der Buchse **AM/MW**. Positionieren Sie die AM/MW-Rahmenantenne auf einem Schrank, oder montieren Sie sie an der Wand.
- 2 Verbinden Sie die mitgelieferte UKW-Antenne mit der Buchse **FM 75 Ω**. Ziehen Sie die UKW-Antenne aus, und befestigen Sie die Enden an der Wand.

Schließen Sie für einen besseren UKW-Stereoempfang eine externe UKW-Antenne (nicht enthalten) an.

#### Nützliche Tipps:

- Richten Sie die Antennen für einen optimalen Empfang aus.
- Positionieren Sie die Antennen möglichst weit entfernt von Fernsehgeräten, Videorecordern und anderen möglichen Störstrahlungsquellen, um unerwünschte Störungen zu vermeiden.

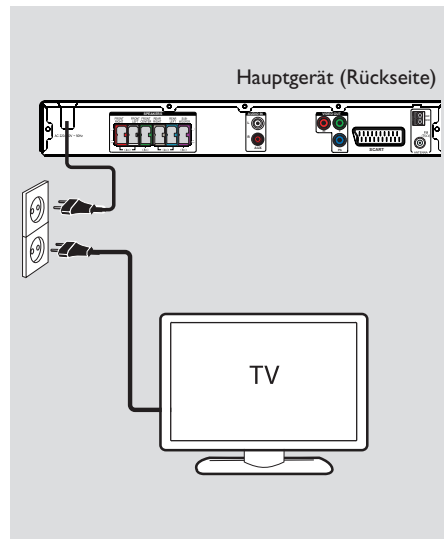

### Schritt 5: Anschließen des Netzkabels

Wenn alle Verbindungen ordnungsgemäß hergestellt wurden, verbinden Sie das Netzkabel mit einer Steckdose.

Am Hauptgerät leuchtet die Standby-LED auf.

#### Hinweis:

Durch den Wechsel in den Standby-Modus wird das Gerät nicht vom Netz getrennt.

#### Nützliche Tipps:

- Das Typenschild auf der Rück- oder Unterseite des Geräts enthält Angaben zum Gerät und seiner Stromversorgung.
- Vergewissern Sie sich, bevor Sie Verbindungen herstellen oder ändern, dass alle Geräte vom Stromnetz getrennt sind.

## Optionale Verbindungen

Deutsch

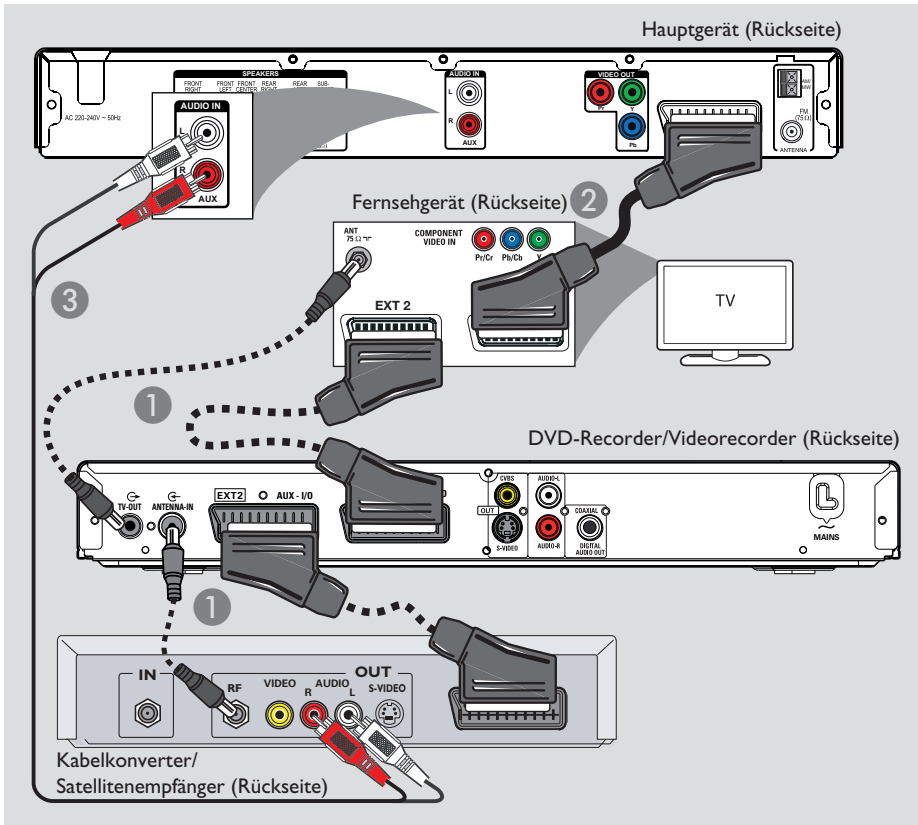

### Anschließen einer Kabelbox oder eines Satellitenempfängers und eines DVD- oder Videorecorders

Sie können den Audio-Ausgang eines analogen Audio/Videoeräts (z. B. Videorecorder, Kabelkonverter, Satellitenempfänger oder Fernsehgerät) mit diesem Home Entertainment-Audiosystem verbinden und so Mehrkanal-Surround Sound genießen.

#### Hinweis:

Die obige Abbildung zeigt nur ein Beispiel der möglichen Verbindungen. Diese können je nach angeschlossenerm Gerät unterschiedlich sein.

- Behalten Sie die vorhandenen Verbindungen zwischen dem Fernsehgerät und anderen Geräten bei.

- Schließen Sie dieses Gerät über das Scart-Kabel an das Fernsehgerät an.
  - Wenn Ihr Fernsehgerät nicht über doppelte Scart-Anschlüsse verfügt, wählen Sie eine andere Videoanschlussoption, wie unter 'Schritt 2: Anschließen an ein Fernsehgerät' beschrieben.
- Verwenden Sie ein Audiokabel (mit roten und weißen Steckern – nicht im Lieferumfang), um die Buchsen **AUDIO IN-AUX** am Hauptgerät mit den Buchsen **AUDIO OUT** an der Kabel-/Satellitenbox zu verbinden.

#### Nützliche Tipps:

– Informationen zu anderen möglichen Anschlüssen finden Sie im Benutzerhandbuch des angeschlossenen Geräts.

## Suchen des richtigen Anzeigekanals

- 1 Drücken Sie am Hauptgerät mehrmals die Taste **SOURCE**, bis im Anzeigefeld DISC angezeigt wird (oder die Taste **DISC/USB** auf der Fernbedienung).
- 2 Schalten Sie das Fernsehgerät ein, und stellen Sie es auf den richtigen Videoeingangskanal ein.  
→ Sie können an Ihrem Fernsehgerät den niedrigsten Kanal aufrufen und dann die Kanalnummer durch Drücken der entsprechenden Taste auf der TV-Fernbedienung so lange herunterschalten, bis der Videoeingangskanal angezeigt wird.  
→ Hierzu können Sie auf der TV-Fernbedienung die Taste  wiederholt drücken.  
→ Dieser Kanal befindet sich in der Regel zwischen dem niedrigsten und dem höchsten Kanal und ist mit FRONT, A/V IN oder VIDEO bezeichnet.  
→ Hinweise hierzu finden Sie im Benutzerhandbuch Ihres Fernsehgeräts.

## Umschalten auf eine andere Wiedergabequelle

- Durch mehrmaliges Betätigen der Taste **SOURCE** am Hauptgerät können Sie folgende Funktionen auswählen:

DISC → FM → AM/MW → TV  
→ AUX → MP3 LINE-IN → DISC ....

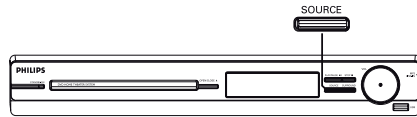

Oder

- Drücken Sie die Taste **DISC/USB, RADIO, TV, AUX/DI** oder **MP3 LINE-IN** auf der Fernbedienung.  
→ Drücken Sie die Taste **DISC/USB**, um zwischen DISC- und USB-Modus umzuschalten (wenn der USB-Port erkannt wird).  
→ Drücken Sie die Taste **RADIO**, um zwischen UKW- (FM) und AM/MW-Frequenzband umzuschalten.  
→ Wenn das Scart-Kabel von diesem Gerät an Ihr Fernsehgerät angeschlossen ist, drücken Sie die Taste **TV**, um den Tonausgang des Fernsehgeräts über dieses Gerät zu hören.  
→ Drücken Sie die Taste **AUX/DI**, um auf das über die Buchse AUDIO IN-AUX an dieses Gerät angeschlossene externe Gerät umzuschalten.  
→ Drücken Sie die Taste **MP3 LINE-IN**, um auf den tragbaren Audio-Player umzuschalten, der an die Buchse MP3 LINE-IN dieses Geräts angeschlossen ist.

Deutsch

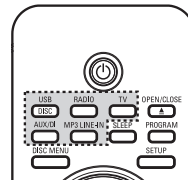

## Erste Schritte (Fortsetzung)

### Einstellen der Sprachoptionen

Die Sprachoptionen variieren entsprechend der Einstellungen für Land und Region. Sie entsprechen u. U. nicht den Abbildungen im Benutzerhandbuch.

#### OSD-Sprache

Die einmalig gewählte Einstellung der OSD-Sprache (On-Screen Display – Menüsprache) des Geräts bleibt bestehen, unabhängig von eventuellen Änderungen der DVD-Menüsprache.

- 1 Drücken Sie im Disc-Modus auf der Fernbedienung auf **SETUP**.  
→ { **Allgemeines Setup-Menü** } wird angezeigt.
- 2 Markieren Sie mit der Taste ▼ die Option { **OSD Sprache** } im Menü und drücken Sie anschließend die Taste ►.



- 3 Wählen Sie mit den Tasten ▲▼ eine Sprache aus, und drücken Sie zur Bestätigung auf **OK**.

### Synchron-, Untertitel- und Menüsprache für die DVD-Wiedergabe

Sie können für die DVD-Wiedergabe die von Ihnen gewünschten Sprachoptionen wählen. Ist die ausgewählte Sprache auf der DVD verfügbar, gibt das Gerät die DVD automatisch in dieser Sprache wieder. Andernfalls wird die Standardsprache der DVD verwendet.

- 1 Drücken Sie die Taste ■ zwei Mal, um die Wiedergabe ggf. anzuhalten, und drücken Sie anschließend die Taste **SETUP**.
- 2 Drücken Sie mehrmals die Taste ►, um die Option { **Vorzugseinstell.** } zu wählen.
- 3 Markieren Sie mit den Tasten ▲▼ eine der nachfolgend beschriebenen Optionen, und drücken Sie dann auf ►.



#### { **Audio** }

Auswählen der gewünschten Synchronsprache für die DVD-Wiedergabe.

#### { **Untertitel** }

Auswählen der gewünschten Untertitelsprache für die DVD-Wiedergabe.

#### { **Disk-Menü** }

Auswählen der gewünschten Disc-Menüsprache für die DVD-Wiedergabe.

- 4 Wählen Sie mit den Tasten ▲▼ eine Sprache aus, und drücken Sie zur Bestätigung auf **OK**.

## Erste Schritte (Fortsetzung)

Wenn die gewünschte Sprache nicht in der Liste aufgeführt ist, wählen Sie die Option { **Sonst** }. Geben Sie mit den **Zifferntasten (0-9)** auf der Fernbedienung den vierstelligen Sprachcode XXXX ein (siehe letzte Seite), und drücken Sie zur Bestätigung auf **OK**.

- 5 Wiederholen Sie die Schritte 3 ~ 4 für die anderen Optionen.

*Nützliche Tipps:*

- Während der DVD-Wiedergabe können Sie die Synchron- und Untertitelsprache mit den Tasten **AUDIO** und **SUBTITLE** auf der Fernbedienung umschalten. Hierdurch werden die in diesem Schritt festgelegten Standardeinstellungen jedoch nicht geändert.
- Bei manchen DVDs können Untertitel-, Synchron- und Menüsprache nur über das Disc-Menü der DVD ausgewählt werden.

### Einstellen des Fernsehbilds

Festlegen des Seitenverhältnisses des Geräts passend zum angeschlossenen Fernsehgerät. Das von Ihnen gewählte Format muss auf der Disc verfügbar sein. Ist dies nicht der Fall, hat die Anzeigeeinstellung während der Wiedergabe keine Auswirkung auf das Bild.

- 1 Drücken Sie im Disc-Modus auf der Fernbedienung auf **SETUP**.
- 2 Drücken Sie mehrmals die Taste **▶**, um die Option { **Video-Setup-Menü** } zu wählen.
- 3 Markieren Sie mit der Taste **▼** die Option { **TV-Bildsch.** } im Menü und drücken Sie anschließend die Taste **▶**.

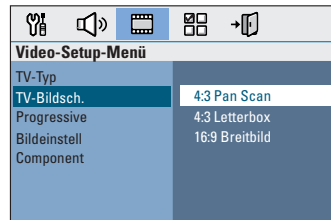

Deutsch

#### { **4:3 Pan Scan** }

Diese Option wählen Sie, wenn Sie ein herkömmliches Fernsehgerät haben. Bei dieser Darstellung werden die seitlichen Bildränder abgeschnitten.



#### { **4:3 Letterbox** }

Wählen Sie diese Option, wenn Sie über ein herkömmliches Fernsehgerät verfügen. In diesem Fall wird auf dem Fernsehbildschirm ein Breitbild mit dunklen Balken am oberen und unteren Bildschirmrand angezeigt.



#### { **16:9 Breitbild** }

Wählen Sie diese Option, wenn Sie ein Breitbildfernsehgerät haben.



- 4 Wählen Sie eine der Optionen aus, und drücken Sie zur Bestätigung auf **OK**.



## Erste Schritte (Fortsetzung)

### Konfigurieren der Funktion 'Progressive Scan'

(nur für Fernsehgeräte mit Progressive Scan)  
Progressive Scan verfügt über eine doppelt so hohe Bildwiederholfrequenz wie Interlaced Scanning bei herkömmlichen TV-Systemen. Mit einer beinahe doppelt so hohen Zeilenanzahl bietet Progressive Scan eine höhere Bildqualität und Bildauflösung.

#### Vor Beginn ...

Vergewissern Sie sich, dass Sie das Gerät über den Anschluss Y Pb Pr an ein Fernsehgerät mit Progressive Scan angeschlossen haben (siehe 'Option 2: Anschließen an ein Progressive Scan-Fernsehgerät oder an einen Komponenten-Videoeingang').

- 1 Schalten Sie das Fernsehgerät ein, und stellen Sie es auf den richtigen Anzeigekanal für dieses Gerät ein.  
→ Vergewissern Sie sich, dass der Progressive Scan-Modus des Fernsehgeräts deaktiviert ist (bzw. dass der Interlaced-Modus aktiviert ist). Hinweise hierzu finden Sie in der Bedienungsanleitung Ihres Fernsehgeräts.
- 2 Schalten Sie das Gerät ein, und drücken Sie auf der Fernbedienung die Taste **DISC/USB**.
- 3 Drücken Sie auf der Fernbedienung die Taste **SETUP**.
- 4 Drücken Sie mehrmals die Taste **▶**, um die Option { **Video-Setup-Menü** } zu wählen.

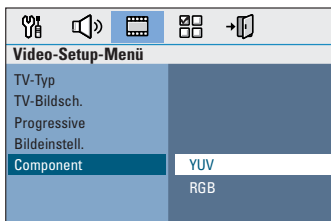

- 5 Navigieren Sie zur Menüoption { **Component** } > { **YUV** }, und drücken Sie zur Bestätigung auf **OK**.

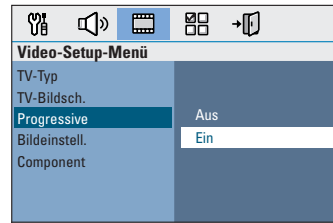

- 6 Navigieren Sie zur Menüoption { **Progressive** } > { **Ein** }, und drücken Sie zur Bestätigung auf **OK**.
- 7 Lesen Sie die Meldung am Fernsehbildschirm, und bestätigen Sie den Vorgang, indem Sie die Menüoption  auswählen und die Taste **OK** drücken.

**Daraufhin wird auf dem Fernsehbildschirm zunächst kein Bild angezeigt, bis Sie am Fernsehgerät den Progressive Scan-Modus aktiviert haben.**

- 8 Aktivieren Sie den Progressive Scan-Modus des Fernsehgeräts. Hinweise hierzu finden Sie in der Bedienungsanleitung Ihres Fernsehgeräts.  
→ Am Fernsehbildschirm wird eine Meldung angezeigt.
- 9 Bestätigen Sie den Vorgang, indem Sie die Menüoption  auswählen und die Taste **OK** drücken.  
→ Die Konfiguration ist damit abgeschlossen, und Sie können Sie jetzt die hochwertige Bildqualität genießen.

#### Wenn kein Bild angezeigt wird

- 1 Drücken Sie die Taste **OPEN/CLOSE ▲**.
- 2 Drücken Sie auf der Fernbedienung die Taste **◀**.
- 3 Drücken Sie auf der Fernbedienung die Taste **AUDIO**.

#### Nützliche Tipps:

- Wird am Fernsehgerät ein leeres oder verzerrtes Bild angezeigt, müssen Sie 15 Sekunden lang auf die automatische Wiederherstellung warten.
- Manche Fernsehgeräte mit Progressive Scan sind mit diesem Gerät nicht vollständig kompatibel. Dadurch ergibt sich bei der Wiedergabe einer DVD Video Disc im Progressive Scan-Modus ein unnatürliches Bild. Deaktivieren Sie in einem solchen Fall den Progressive Scan-Modus an diesem Gerät und am Fernsehgerät.

## Erste Schritte (Fortsetzung)

### Einstellen der Lautsprecherkanäle

Sie können die Verzögerungszeiten (nur Center- und Surround-Kanal) und die Lautstärkepegel der einzelnen Lautsprecher einstellen. Mit diesen Einstellungen können Sie das Klangbild für Ihre Umgebung und Einrichtung optimieren.

#### Vor Beginn ...

Beenden Sie die Wiedergabe der Disc durch zweimaliges Drücken der Taste 'STOP' oder nehmen Sie die Disc aus dem Disc-Fach. Andernfalls kann auf die Einstellungen nicht zugegriffen werden.

- 1 Drücken Sie im Disc-Modus auf der Fernbedienung auf **SETUP**.
- 2 Drücken Sie mehrmals die Taste **▶**, um die Option { **Audio-Setup-Menü** } zu wählen.
- 3 Drücken Sie auf **▼**, um die Option { **Lautspr-Lautst** } auszuwählen, und drücken Sie anschließend auf **▶**.

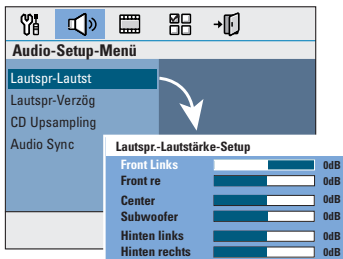

- 4 Stellen Sie mit den Tasten **◀▶** die Lautstärke für jeden einzelnen Lautsprecher ein (-6 dB ~ +6 dB), und drücken Sie zur Bestätigung auf **OK**.

- 5 Wählen Sie mit den Tasten **▲▼** die Option { **Lautspr-Verzög** }, und drücken Sie anschließend auf **▶**.

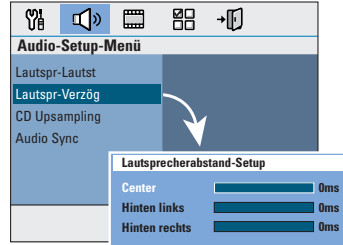

- 6 Stellen Sie mit den Tasten **◀▶** die Verzögerungszeit (0 ms ~ 15 ms) für den Center- und die Rear-Lautsprecher für Ihre Anforderungen ein.
- 7 Drücken Sie zur Bestätigung auf **OK**.

#### Nützliche Tipps:

- Eine Erhöhung oder Verringerung der Verzögerungszeit um 1 ms entspricht einer örtlichen Distanzveränderung von 30 cm.
- Verwenden Sie eine längere Verzögerungszeit, wenn die Rear-Lautsprecher dem Hörer näher sind, als die Front-Lautsprecher.
- Es wird automatisch ein Testsignal generiert, mit dem Sie die Lautstärke der einzelnen Lautsprecher überprüfen können.

# Disc-Betriebsarten

## Wiedergabefähige Discs



Ihr DVD-Home Entertainment-System kann folgende Discs wiedergeben:

- DVDs (Digital Versatile Discs)
- Video CDs (VCDs)
- Super Video CDs (SVCDs)
- Finalisierte beschreibbare DVD (DVD±R), DVD±RW (DVD Rewritable)
- Audio-CDs (Compact Discs)
- Audio-CDs mit MP3/ Windows Media™-Dateien, Bilddateien (Kodak, JPEG) auf CD-R(W)-Medien
  - ISO 9660/UDF-Format
  - JPEG-Auflösung unterstützt bis 3072 x 2048
  - Unterstützte Samplingfrequenzen: 32 kHz, 44,1 kHz, 48 kHz
  - Unterstützte Bitraten: 32~256 (Kbit/s), variable Bitraten (durchschnittlich 128 Kbit/s)
- DivX-Dateien auf CD-R(W)/DVD+R(W):
  - DivX 3/4/5/6, DivX Ultra

### Region-Codes für DVD-Discs

DVD-Discs und -Player weisen regionale Einschränkungen auf. Stellen Sie vor der Wiedergabe einer Disc sicher, dass sie für die gleiche Region wie der Player ausgelegt ist. Der Region-Code des Geräts ist auf der Gehäuserückseite oder -unterseite angegeben.

### Hinweis:

- Wird nach einem Tastendruck das Sperrsymbol (Ø oder X) am Fernsehbildschirm angezeigt, ist die Funktion derzeit oder für die aktuelle Disc nicht verfügbar.
- Legen Sie in das Disc-Fach ausschließlich Discs ein. Andernfalls kann die Funktion des Disc-Players beeinträchtigt werden.

## Wiedergabe einer Disc

- 1 Drücken Sie wiederholt auf **SOURCE**, bis im Anzeigefeld 'DISC' angezeigt wird (oder drücken Sie auf der Fernbedienung auf **DISC/USB**).
- 2 Schalten Sie das Fernsehgerät ein, und stellen Sie es auf den richtigen Anzeigekanal für dieses Gerät ein.  
→ Auf dem Fernsehbildschirm wird das blaue DVD-Hintergrundbild angezeigt.
- 3 Drücken Sie auf **OPEN/CLOSE** ▲, um das Disc-Fach zu öffnen.
- 4 Legen Sie eine Disc ein und drücken Sie die Taste **OPEN/CLOSE** ▲, um das CD-Fach zu schließen.  
→ Achten Sie darauf, dass die bedruckte Seite der Disc in Ihre Richtung zeigt. Bei doppelseitigen Discs muss der Aufdruck der Seite nach vorne zeigen, die Sie wiedergeben möchten.
- 5 Die Wiedergabe wird automatisch gestartet.  
→ Weitere Wiedergabeoptionen und -funktionen finden Sie auf den nächsten Seiten.

### Nützliche Tipps:

- Wenn Sie eine bestimmte Disc nicht wiedergeben können, nehmen Sie diese aus dem Gerät, und verwenden Sie eine andere. Fehlerhaft formatierte Discs können auf dem Gerät nicht wiedergegeben werden.
- Einige Discs können auf diesem Gerät nicht wiedergegeben werden. Dies liegt an der Konfiguration und den Eigenschaften der Disc oder aber an der verwendeten Aufnahme- und Authoring-Software.

## Disc-Betriebsarten (Fortsetzung)

### Grundlegende Wiedergabesteuerungsfunktionen

#### Anhalten der Wiedergabe

- Drücken Sie während der Wiedergabe die Taste **▶||**.  
→ Im Pausenmodus kann durch Drücken der Taste **▶** die Anzeige um jeweils ein Bild weitergeschaltet werden.  
→ Um die Wiedergabe fortzusetzen, drücken Sie die Taste **▶||** erneut.

#### Auswählen weiterer Titel/Kapitel

- Drücken Sie die Tasten **◀ / ▶**, oder geben Sie mit den **Zifferntasten (0-9)** eine Titel-/Kapitelnummer ein.  
→ Wenn die Titelwiederholung aktiviert ist, können Sie durch erneutes Betätigen der Taste **◀** denselben Titel bzw. dasselbe Kapitel noch einmal wiedergeben.

#### Rückwärts-/Vorwärtsuche

- Drücken Sie auf der Fernbedienung die Taste **◀◀ / ▶▶**.  
→ Während der Suche können Sie durch mehrmaliges Betätigen der Tasten **◀◀ / ▶▶** die Suchgeschwindigkeit verringern bzw. erhöhen.  
→ Um zur normalen Wiedergabe zurückzukehren, drücken Sie die Taste **▶||**.

#### Abbrechen der Wiedergabe

- Drücken Sie die Taste **■**.

#### Nützliche Tipps:

- Falls die Meldung *Zur Wiedergabe ab Start* drücken Sie auf **“PREV”** auf dem Fernsehbildschirm angezeigt wird, wenn Sie eine Disc laden, drücken Sie die Taste **◀**, um die Wiedergabe von Anfang an zu starten.
- Durch diese Energiesparfunktion wird das Gerät automatisch in den **Standby-Modus** geschaltet, wenn Sie innerhalb von **15 Minuten** nach der letzten Wiedergabe einer Disc keine Taste betätigt haben.

### Auswählen verschiedener Wiederholungs- und Zufallswiedergabefunktionen

Die Verfügbarkeit der Wiederholungswiedergabeoptionen und des Zufallswiedergabemodus kann je nach Disc-Typ unterschiedlich sein.

- Drücken Sie während der Wiedergabe einer Disc mehrmals die Taste **REPEAT** auf der Fernbedienung, um einen Wiederholungs- und Zufallswiedergabemodus auszuwählen.

#### DVD

- RPT ONE (Kapitel wiederholen)
- RPT TT (Titel wiederholen)
- SHUFFLE (Zufallswiedergabe)
- RPT SHF (Wiederholte Zufallswiedergabe)
- RPT OFF (Wiederholungsmodus beenden)

#### VCD/SVCD/CD

- RPT ONE (Track wiederholen)
- RPT ALL (Disc wiederholen)
- SHUFFLE (Zufallswiedergabe)
- RPT SHF (Wiederholte Zufallswiedergabe)
- RPT OFF (Wiederholungsmodus beenden)

#### MP3/DivX/Windows Media™-Audio

- RPT ONE (Titel wiederholen)
- RPT ALL/FLD (Ordner wiederholen)
- SHUFFLE (Zufallswiedergabe)
- RPT OFF (Wiederholungsmodus beenden)

#### Nützliche Tipps:

- Die Wiedergabewiederholung ist bei VCDs und aktiviertem PBC-Modus nicht verfügbar.

## Disc-Betriebsarten (Fortsetzung)

### Programmieren von Disc-Titeln

(nicht für Picture CD/MP3-CDs)

Sie können den Inhalt einer Disc in der gewünschten Reihenfolge wiedergeben, indem Sie die Wiedergabereihenfolge der Titel programmieren.

- 1 Drücken Sie auf der Fernbedienung die Taste **PROGRAM**.  
→ Das Programmierungsmenü wird angezeigt.

Programm: Track (01-16)			
1	04	6	--
2	10	7	--
3	12	8	--
4	--	9	--
5	--	10	--
Ende		Start	Näch

- 2 Geben Sie mit den **Zifferntasten 0-9** eine gültige Titel-/Kapitelnummer ein.
- 3 Bewegen Sie den Cursor mit den Tasten **◀▶▲▼** zur nächsten Position.
  - Sind insgesamt mehr als zehn Programmtitel vorhanden, wählen Sie die Menüoption { **Näch** }, und drücken Sie auf **OK** (oder auf der Fernbedienung auf **▶**), um auf die nächste Programmierungsseite zuzugreifen.
  - Um den Titel oder das Kapitel aus dem Programmierungsmenü zu entfernen, wählen Sie den Titel oder das Kapitel aus, und drücken Sie auf **OK**.
- 4 Wählen Sie nach Beendigung des Vorgangs die Menüoption { **Start** }, und drücken Sie auf **OK**, um die Wiedergabe zu starten.  
→ Die Wiedergabe beginnt mit dem ausgewählten Titel in der programmierten Reihenfolge.
- 5 Um das Programmmenü zu verlassen, wählen Sie die Menüoption { **Ende** } und drücken auf **OK**.

### Weitere Wiedergabefunktionen für Video Discs (DVD/VCD/SVCD)

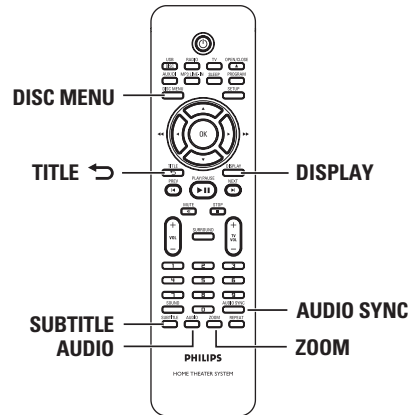

#### Hinweis:

Die hier beschriebenen Bedienfunktionen sind nicht bei allen Discs verfügbar. Beachten Sie die der Disc beiliegenden Anweisungen.

#### Verwenden des Disc-Menüs

Je nach Disc-Format wird nach dem Einlegen der Disc ggf. ein Menü auf dem Fernsehbildschirm angezeigt.

#### So wählen Sie die Wiedergabefunktionen oder -elemente aus

- Verwenden Sie die Tasten **◀▶▲▼** oder die **Zifferntasten 0-9** auf der Fernbedienung, und drücken Sie dann auf **OK**, um die Wiedergabe zu starten.

#### So greifen Sie auf das Menü zu oder blenden es aus

- Drücken Sie auf der Fernbedienung die Taste **DISC MENU**.

## Disc-Betriebsarten (Fortsetzung)

### Anzeigen der Wiedergabeinformationen

Das Gerät kann die Disc-Wiedergabeinformationen anzeigen (z. B. Titel- oder Kapitelnummer, abgelaufene Wiedergabezeit, Synchron-/Untertitelsprache). Die entsprechenden Bedienvorgänge können meist ausgeführt werden, ohne die Wiedergabe einer Disc unterbrechen zu müssen.

- 1 Drücken Sie während der Wiedergabe die Taste **DISPLAY**.  
→ Auf dem Fernsehbildschirm wird eine Liste der verfügbaren Disc-Informationen angezeigt.

#### DVD

Menü	
Titel	01/01
Kapitel	02/99
Audio	2ch Chi
Untertitel	Aus
Bitrate 7 ██████████ Titel abgel. 0:29:17	

#### VCD/SVCD

Menü	
Track	09/16
Diskdau.	1:16:05
Trackdau.	0:04:32
Wiederh.	Aus
Bitrate 8 ██████████ Ges. abgel. 0:29:17	

- 2 Verwenden Sie die Tasten **▲▼**, um die Informationen anzuzeigen, und drücken Sie auf **OK**, um darauf zuzugreifen.
- 3 Geben Sie mit den **Zifferntasten 0–9** die Nummer/Uhrzeit ein, oder nehmen Sie die Auswahl mit den Tasten **▲▼** vor.
- 4 Drücken Sie zur Bestätigung auf **OK**.  
→ Die Wiedergabe wird ab dem gewählten Zeitpunkt oder der Auswahl von Titel/Kapitel/Track fortgesetzt.

### Vergrößern und Verkleinern

Mit dieser Option können Sie das Bild auf dem Fernsehbildschirm vergrößern und das vergrößerte Bild verschieben.

- 1 Um einen anderen Zoomfaktor auszuwählen, drücken Sie während der Wiedergabe mehrmals die Taste **ZOOM**.  
→ Die Wiedergabe wird fortgesetzt.
- 2 Verwenden Sie die Tasten **◀▶▲▼**, um das vergrößerte Bild zu verschieben.
- 3 Um zur Originalgröße zurückzukehren, drücken Sie mehrmals die Taste **ZOOM**.

### Ändern der Untertitelsprache

Diese Funktion steht nur bei DVDs mit mehreren Untertitelsprachen zur Verfügung. Sie können die Sprache während der Wiedergabe einer DVD ändern.

- Drücken Sie mehrmals die Taste **SUBTITLE**, um die verschiedenen Untertitelsprachen auszuwählen.

### Umschalten der Kamerawinkel

Diese Option ist nur bei DVDs verfügbar, bei denen Filmsequenzen aus verschiedenen Kamerawinkeln aufgenommen wurden. Sie ermöglicht die Ansicht aus verschiedenen Blickwinkeln.

- 1 Drücken Sie während der Wiedergabe die Taste **DISPLAY**.  
→ Das Wiedergabe-Informationsmenü wird angezeigt.
- 2 Drücken Sie die Taste **▼**, um die Funktion 'ANGLE (WINK.)' im Menü zu markieren.
- 3 Wenn verschiedene Kamerawinkel ausgewählt werden können, drücken Sie die Taste **▶** und eine Zifferntaste, um einen Kamerawinkel auszuwählen.

## Disc-Betriebsarten (Fortsetzung)

### Ändern der Synchronsprache

Diese Funktion kann nur bei DVDs mit mehreren Synchronsprachen oder bei VCDs mit mehreren Audiokanälen angewendet werden.

- Drücken Sie mehrmals die Taste **AUDIO**, um die verfügbaren Synchronsprachen auszuwählen.

### Bei VCDs – Ändern des Audiokanals

- Drücken Sie mehrmals die Taste **AUDIO**, um die verfügbaren Audiokanäle der Disc auszuwählen (STEREO, MONO LEFT, MONO RIGHT oder MIX MONO).

### Einstellen der Verzögerungszeit für die Audiowiedergabe

Mit dieser Funktion können Sie die Audioverzögerungszeit anpassen, wenn die Videowiedergabe nicht synchron zum Audioausgangssignal ist, um eine lippensynchrone Audiowiedergabe zu erzielen. Die einzige Möglichkeit, einen Wiedergabefehler durch ein verzögertes Videosignal zu beheben, ist, das Audiosignal um die gleiche Zeitspanne zu verzögern.

- 1 Drücken Sie die Taste **AUDIO SYNC**.
- 2 Stellen Sie innerhalb von fünf Sekunden mit **VOL + -** die Verzögerungszeit für das Audioausgangssignal ein (0 ~ 200 ms).  
→ Wenn der Lautstärkeregler nicht innerhalb von fünf Sekunden betätigt wird, erhält er wieder seine normale Lautstärkereglerfunktion.

#### Nützliche Tipps:

- Stellen Sie Ihre gewünschte **AUDIO SYNC**-Standardeinstellung im **Setup-Menü** ein (siehe 'Optionen im Setup-Menü – { Audio-Setup-Menü }').

### Wiedergabesteuerung (nur Videorecorder)

Die Wiedergabesteuerung PCB ermöglicht eine interaktive Wiedergabe von Video-CDs über ein Menü im Display. Bei diesem Gerät ist die PBC-Funktion standardmäßig aktiviert.

### Für VCDs (nur Version 2.0) mit PBC-Funktion (Playback Control)

- Drücken Sie während der Wiedergabe auf **TITLE**  $\triangleright$ , um zum Disc-Titelmenü oder Hauptmenü zurückzukehren.

#### Nützliche Tipps:

- Stellen Sie Ihre gewünschte PBC-StandardEinstellung im **Setup-Menü** ein (siehe 'Optionen im Setup-Menü – { Vorzugseinstell. }').

## Disc-Betriebsarten (Fortsetzung)

### Vorschaufunktion (nur VCD/SVCD)

Diese Funktion ermöglicht eine Vorschau des Inhalts einer VCD/SVCD.

- 1 Drücken Sie die Taste **DISC MENU**.

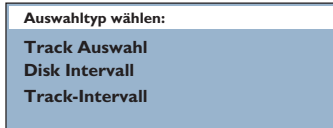

- 2 Wählen Sie mit den Tasten **▲▼** eine der folgenden Optionen aus, und drücken Sie auf **OK**.

#### { **Track Auswahl** }

Gleichzeitige Wiedergabe von sechs verschiedenen Tracks. Diese Funktion ermöglicht eine schnelle Vorschau aller Tracks auf der Disc.

#### { **Disk Intervall** }

Anzeigen der gesamten Disc in sechs Indexbildern. Diese Funktion teilt eine Disc in sechs Abschnitte in regelmäßigen Abständen auf und zeigt sie gleichzeitig auf dem Bildschirm an.

#### { **Track-Intervall** }

Anzeigen des Inhalts eines einzelnen Tracks in sechs Indexbildern. Diese Funktion teilt einen einzelnen Track in sechs Abschnitte in regelmäßigen Abständen auf und zeigt sie gleichzeitig auf dem Bildschirm an. Diese Option ist nur im Wiedergabemodus verfügbar.

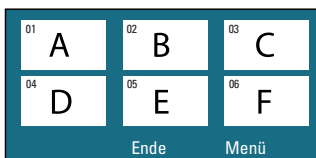

- Um zur vorherigen oder nächsten Seite zu wechseln, drücken Sie die Tasten **◀/▶**.
- Um zum Hauptmenü zurückzukehren, wählen Sie die Menüoption { **Menü** } und drücken auf **OK**.
- Drücken Sie nach Auswahl des gewünschten Indexbilds auf **OK**, um die Wiedergabe ab diesem Punkt zu starten.
- 3 Um das Vorschauamenü zu verlassen, wählen Sie die Menüoption { **Ende** } und drücken auf **OK**.



## Disc-Betriebsarten (Fortsetzung)

### Wiedergabe einer MP3/WMA-Disc

Dieses Gerät kann die meisten MP3- und Windows Media™-Audiodateien wiedergeben, die auf einer beschreibbaren Disc oder einer handelsüblichen CD aufgenommen wurden.

#### Vor Beginn ...

Schalten Sie das Fernsehgerät ein, und wählen Sie den richtigen Videoeingangskanal aus. Weitere Informationen finden Sie unter 'Suchen des richtigen Anzeigekanal's'.

- 1 Legen Sie eine MP3/WMA-Disc ein.  
→ Aufgrund der komplexen Verzeichnis- und Dateikonfiguration kann das Einlesen der DVD länger als 30 Sekunden dauern.  
→ Das Disc-Menü wird am Fernsehbildschirm angezeigt.

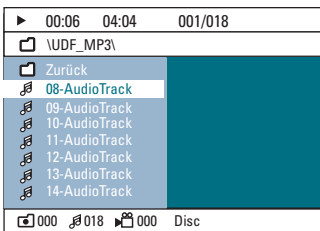

- 2 Wenn das Disc-Hauptmenü mehrere Ordner enthält, wählen Sie mit den Tasten ▲▼ den gewünschten Ordner aus, und drücken Sie zum Öffnen des Ordners auf **OK**.
- 3 Wählen Sie mit den Tasten ▲▼ einen Titel oder eine Datei aus, und drücken Sie auf **OK**, um die Wiedergabe zu starten.  
→ Die Wiedergabe beginnt bei der ausgewählten Datei und wird bis zum Ende des Ordners fortgesetzt.

Während der Wiedergabe:

- Drücken Sie die Taste ◀/▶, um im aktuellen Ordner einen anderen Titel oder eine andere Datei wiederzugeben.
- Drücken Sie die Taste ◀◀/▶▶ gedrückt, um den Musiktitel vor- bzw. zurückzuspulen.
- Zum Auswählen eines anderen Ordners von der aktuellen Disc drücken Sie wiederholt die Taste ▲, um den Ordner 'Zurück' zu markieren, und drücken Sie die Taste **OK**, um zum Hauptmenü zurückzukehren.
- Um auf die verschiedenen Wiedergabemodi zuzugreifen, drücken Sie mehrmals die Taste **REPEAT**.
- 4 Um die Wiedergabe zu beenden, drücken Sie die Taste ■.

Nützliche Tipps:

- Wenn Sie das Ordnermenü beim Laden einer MP3/JPEG-Disc überspringen möchten, wählen Sie als Einstellung für MP3/JPEG NAV in den Vorzugseinstellungen die Option { Ohne Menü }.
- Bei einer Multisession-CD kann nur die erste Session wiedergegeben werden.
- Es ist normal, dass beim Anhören von MP3/WMA-Discs aufgrund der schlechten Dateiqualität von Internet-Downloads gelegentlich Aussetzer auftreten.
- Wenn der Titelname einer MP3/WMA (ID3) oder der Albumname Sonderzeichen enthält, werden diese möglicherweise vom Gerät nicht unterstützt und daher nicht korrekt angezeigt.

## Disc-Betriebsarten (Fortsetzung)

### Wiedergeben einer JPEG-Bilddatei (Diashow)

#### Vor Beginn ...

Schalten Sie das Fernsehgerät ein, und wählen Sie den richtigen Videoeingangskanal aus. Weitere Informationen finden Sie unter 'Suchen des richtigen Anzeigekanals'.

- Legen Sie eine JPEG-Foto-CD (Kodak Picture CD, JPEG).
  - Bei einer Kodak Picture CD beginnt die Diashow automatisch.
  - Bei einer JPEG-Disc wird auf dem Fernsehbildschirm das Bildmenü angezeigt. Drücken Sie die Taste **▶||**, um mit der Wiedergabe der Diashow zu beginnen.

#### Nützliche Tipps:

– Möglicherweise dauert es aufgrund der großen Anzahl an Musiktiteln oder Bildern auf der DVD etwas länger, bis das Gerät den Inhalt der Disc auf dem Fernsehgerät anzeigt.

#### Unterstütztes Dateiformat:

– Die Dateierweiterung muss '\*.jpg' lauten und nicht '\*.jpeg'.  
– Dieses Gerät kann mit einer Digitalkamera aufgenommene Bilder nur anzeigen, wenn sie dem JPEG-EXIF-Format entsprechen, das üblicherweise von fast allen Digitalkameras verwendet wird. Motion JPEG, Progressive JPEG und andere JPEG-Formate, Bilder in anderen Formaten als JPEG oder mit Soundclips verknüpfte Bilder können nicht wiedergegeben werden.

### Vorschaufunktion

- 1 Drücken Sie während der Wiedergabe die Taste **■**.  
→ Auf dem Fernsehbildschirm werden 12 Miniaturansichten angezeigt.

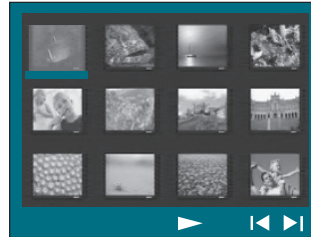

- 2 Drücken Sie die Taste **◀|▶**, um die anderen Bilder auf der vorherigen/nächsten Seite anzuzeigen.
- 3 Markieren Sie mit den Tasten **◀▶▲▼** eines der Bilder, und drücken Sie auf **OK**, um die Wiedergabe zu starten.
- 4 Drücken Sie die Taste **DISC MENU**, um zum Picture CD-Menü zurückzukehren.

### Zoomen des Bildes

- 1 Um einen anderen Zoomfaktor auszuwählen, drücken Sie während der Wiedergabe mehrmals die Taste **ZOOM**.
- 2 Mit den Tasten **◀▶▲▼** können Sie das vergrößerte Bild verschieben.

### Drehen/Kippen des Bildes

- Um das Bild auf dem Fernsehbildschirm zu drehen bzw. zu kippen, drücken Sie während der Wiedergabe die Tasten **◀▶▲▼**.
  - ▲: Bild vertikal kippen
  - ▼: Bild horizontal kippen
  - ◀: Bild gegen den Uhrzeigersinn drehen
  - ▶: Bild im Uhrzeigersinn drehen

## Disc-Betriebsarten (Fortsetzung)

### Gleichzeitige Wiedergabe von MP3/WMA-Musik- und JPEG-Bilddateien

Sie können eine Diashow mit Musik unterlegen, wenn die Disc sowohl MP3/WMA-Musikdateien als auch JPEG-Bilddateien enthält.

- 1 Legen Sie eine MP3/WMA-Disc ein, die Musik- und Bilddateien enthält.
- 2 Wählen Sie im Menü einen MP3/WMA-Titel aus, und drücken Sie die Taste **OK**, um die Wiedergabe zu starten.
- 3 Wählen Sie während der Musikwiedergabe mit den Tasten **▲▼** einen Bildordner aus dem Disc-Menü aus, und drücken Sie die Taste **OK**.  
→ Die Bilddateien werden bis zum Ende des Ordners wiedergegeben.  
→ Die Musikwiedergabe wird fortgesetzt und wiederholt, wenn das Ende des ausgewählten Albums, der Wiedergabeliste oder des Titels erreicht ist.
- 4 Um die gleichzeitige Wiedergabe zu beenden, drücken Sie die Taste **DISC MENU** und anschließend die Taste **■**.

### Wiedergeben einer DivX-Disc

Dieses Gerät unterstützt die Wiedergabe von DivX-Filmen, die Sie von einem PC auf eine beschreibbare Disc kopieren können. Weitere Informationen finden Sie unter 'Optionen des Setup-Menüs – { Allgemeines Setup-Menü – DivX(R) VOD-Code }'.

- 1 Legen Sie eine DivX-Disc ein.
- 2 Navigieren Sie mit den Tasten **◀▶▲▼** zum gewünschten Titel.
- 3 Drücken Sie die Taste **OK**, um die Wiedergabe zu starten.

Während der Wiedergabe:

- Wenn die DivX-Disc mehrsprachige Untertitel enthält, können Sie mit der Taste **SUBTITLE** auf der Fernbedienung die Untertitelsprache ändern.
- Wenn der DivX-Titel verschiedene Audio-Tracks enthält, können Sie mit der Taste **AUDIO** auf der Fernbedienung den Audio-Datenstrom ändern.
- Mit den Tasten **◀◀ / ▶▶** auf der Fernbedienung können Sie eine schnelle Rückwärts- bzw. Vorwärtssuche ausführen.
- Drücken Sie wiederholt auf **DISPLAY**, bis das Menü für die Zeitsuche angezeigt wird. Geben Sie die Zeit ein, zu der die Wiedergabe starten soll.  
→ Die Wiedergabe beginnt ab dem eingegebenen Zeitpunkt.

*Nützliche Tipps:*

- Untertiteldateien mit den Dateierweiterungen '.srt', '.smi', '.sub', '.ssa' und '.ass' werden unterstützt, jedoch nicht im Dateinavigationsmenü angezeigt.
- Der Dateiname für die Untertitel muss mit dem Dateinamen des Films übereinstimmen.
- Untertitel können bis zu einer Länge von 45 Zeichen angezeigt werden.

## Wiedergabe – USB-Gerät

### Wiedergeben von einem USB-Flashlaufwerk oder USB-Speicherkartenleser

Sie können JPEG-, MP3-, WMA- oder DivX-Dateien auf dem USB-Flashlaufwerk oder USB-Speicherkartenleser abspielen oder anzeigen. Das Bearbeiten oder Kopieren der Dateien ist jedoch nicht möglich.

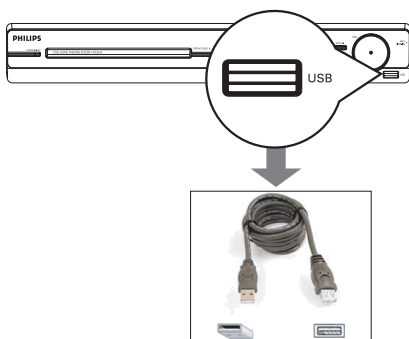

- 1 Schließen Sie das USB-Flashlaufwerk oder den USB-Speicherkartenleser direkt an die Buchse **USB** dieses Geräts an (wie in der Abbildung oben dargestellt).
- 2 Wenn das Gerät erkannt wurde, wird auf dem Fernschirmschirm 5 Sekunden lang eine Meldung angezeigt.

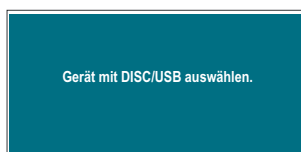

- 3 Drücken Sie auf der Fernbedienung die Taste **DISC/USB**, um auf die Daten auf dem Laufwerk zuzugreifen.  
→ Wenn in einem einzelnen Kartenleser mehrere Karten eingesetzt sind, kann nur auf eine dieser Karten zugegriffen werden.  
→ Je nach verwendetem Kartenleser können unterschiedliche Geräteummern angezeigt werden.

- 4 Wählen Sie die wiederzugebende Datei aus, und drücken Sie die Taste **▶II**.
  - Weitere Informationen finden Sie unter 'Wiedergabe einer MP3/WMA-Disc', 'Wiedergabe einer JPEG-Bilddatei (Diashow)' und 'Wiedergabe einer DivX-Disc'.
  - Während der Wiedergabe können Sie durch Drücken der Taste **DISC/USB** zum Disc-Modus zurückkehren.
- 5 Drücken Sie vor dem Entfernen des USB-Geräts die Taste **■** um die Wiedergabe zu beenden, oder die Taste **DISC/USB**, um in den Disc-Modus zu schalten.

#### Nützliche Tipps:

- An die USB-Buchse können nur USB-Flashlaufwerke oder USB-Speicherkartenleser angeschlossen werden.
- Wenn das USB-Gerät nicht direkt an der USB-Buchse eingesteckt werden kann, ist ein USB-Verlängerungskabel erforderlich.
- Die Inhalte vom USB-Gerät können nur gelesen und wiedergegeben werden.
- Kopiergeschützte Inhalte können nicht wiedergegeben werden.

# Wiedergabe – Andere Audio-Player

## Wiedergabe von anderen tragbaren Audio-Playern

Wenn Sie Ihren tragbaren Audio-Player an dieses Gerät anschließen, erhalten Sie die über das Lautsprechersystem ein beeindruckendes Klangerlebnis. Die Wiedergabesteuerung kann jedoch nur über den tragbaren Audio-Player erfolgen.

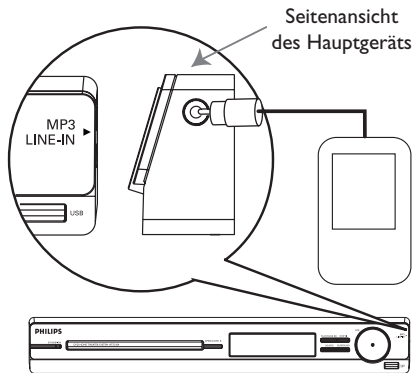

Deutsch

- 1 Verbinden Sie mit dem mitgelieferten MP3 LINE-IN-Kabel die Kopfhörerausgangsbuchse des tragbaren Audio-Players mit der Buchse **MP3 LINE-IN** dieses Geräts.
- 2 Drücken Sie auf der Fernbedienung die Taste **MP3 LINE-IN**.
- 3 Starten Sie die Wiedergabe an Ihrem tragbaren Audio-Player.  
→ Die Musik wird über die Lautsprecher wiedergegeben.
- 4 Um die Wiedergabe zu beenden, drücken Sie die Stopptaste am tragbaren Audio-Player.

### Nützliche Tipps:

– Wenn Sie die Eingangsquelle durch Betätigen einer der Quellentasten (z. B. *DISC/USB, RADIO*) ändern, sollten Sie am tragbaren Audio-Player die Stopptaste drücken, um dessen Wiedergabefunktion zu beenden.

# Optionen im Setup-Menü

## Aufrufen des Setup-Menüs

Die Einrichtung des Systems erfolgt über das Fernsehgerät. Sie ermöglicht eine Anpassung des Geräts an Ihre individuellen Anforderungen.

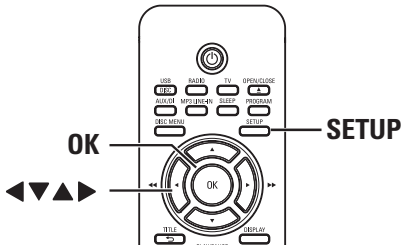

- 1 Drücken Sie im Disc-Modus auf der Fernbedienung auf **SETUP**.  
→ Das Setup-Menü wird angezeigt.
- 2 Wählen Sie mit den Tasten ◀▶ eine der Seiten des Setup-Menüs aus, und drücken Sie auf **OK**.
 
  - Wenn Sie auf die Seite { Vorzugseinstell. } nicht zugreifen können, drücken Sie die Taste **SETUP**, um das Menü zu verlassen. Drücken Sie anschließend zweimal die Taste **STOP** ■, bevor Sie die Taste **SETUP** erneut betätigen.
- 3 Wählen Sie mit den Tasten ▲▼ eine Einrichtungsoption aus, und drücken Sie auf ▶, um darauf zuzugreifen.
- 4 Wählen Sie die zu ändernde Einstellung aus, drücken Sie auf **OK**, um die Änderung zu bestätigen und zum vorherigen Menüelement zurückzukehren.  
→ Anweisungen und Erläuterungen zu den Optionen finden Sie auf den folgenden Seiten.  
→ Wenn die Auswahl im Menü ausgeblendet ist, stehen diese Funktionen nicht zur Verfügung oder es können zu diesem Zeitpunkt keine Änderungen vorgenommen werden.
- 5 Drücken Sie zum Beenden die Taste **SETUP**.

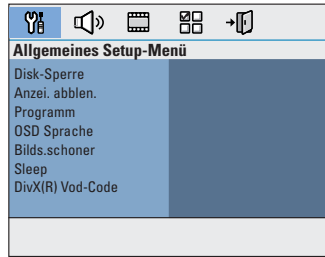

Siehe Seite 180

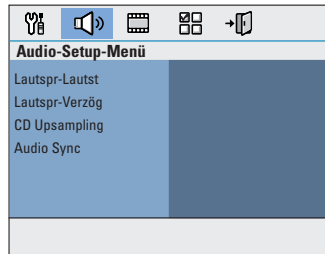

Siehe Seite 181

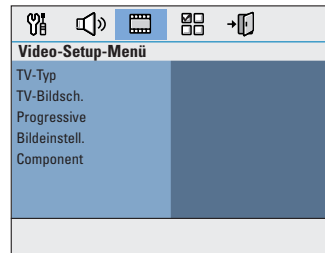

Siehe Seite 182~183

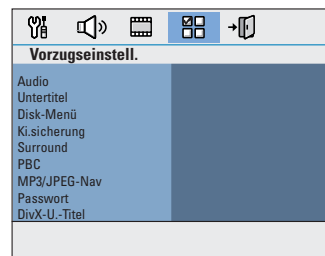

Siehe Seite 184~185

Deutsch

# Optionen im Setup-Menü (Fortsetzung)

## Allgemeines Setup-Menü

(die unterstrichenen Optionen sind die werkseitigen Standardeinstellungen)

### Disk-Sperre

Nicht alle Discs sind vom Hersteller mit Alterstufen bewertet oder codiert. Sie können die Wiedergabe einer bestimmten Disc verhindern, indem Sie die Disc sperren. Es können bis zu 40 Discs gesperrt werden.

- { Sperren } – Sperren der Wiedergabe der aktuellen Disc. Für spätere Zugriffe auf eine gesperrte Disc wird ein sechsstelliges Passwort benötigt. Das voreingestellte Passwort lautet 136900 (siehe { Vorz.Einst Setup – Passwort } ).
- { Freigeben } – Alle Discs können wiedergegeben werden..

### Anzei. abblen.

Auswählen der Helligkeit des Anzeigefelds am Gerät.

- { 100% } – Maximale Helligkeit.
- { 70% } – Mittlere Helligkeit.
- { 40% } – Niedrigste Helligkeit. Dadurch werden sämtliche Anzeigen und Symbole auf der Vorderseite dieser Einheit ausgeblendet.

### Programm

Zugreifen auf das Titelprogrammierungsmenü. Siehe das Kapitel zur Titelprogrammierung.

### OSD Sprache

Auswählen der Menüsprache für das OSD-Menü dieses Geräts.

### Bilds.schoner

Der Bildschirmschoner verhindert eine Beschädigung des Bildschirms durch das zu lange Einbrennen von Standbildern.

- { Ein } – Umschalten in den TV-Bildschirmschonermodus, wenn die Wiedergabe abgebrochen oder für mindestens 5 Minuten angehalten wird.
- { Aus } – Ausschalten der Bildschirmschonerfunktion.

### Sleep

Der Sleep Timer schaltet das Gerät nach der voreingestellten Zeit automatisch in den Standby-Modus.

- { 15/30/45/60 mins } – Auswählen der Zeitvoreinstellung für das automatische Umschalten des Geräts in den Standby-Modus.
- { Aus } – Ausschalten der Einschlaffunktion.

### DivX(R) Vod-Code

Philips stellt Ihnen den Registrierungscode für DivX® VOD (Video On Demand) zur Verfügung, mit dem Sie Videos über den DivX®-VOD-Service ([www.divx.com/vod](http://www.divx.com/vod)) ausleihen bzw. erwerben können. Alle von DivX® VOD übertragenen Videos können ausschließlich mit diesem Gerät wiedergegeben werden.

Drücken Sie die Taste ►, um den Registrierungscode anzuzeigen, und drücken Sie zum Beenden der Funktion auf **OK**.

## Optionen im Setup-Menü (Fortsetzung)

### Audio-Setup-Menü

(die unterstrichenen Optionen sind die werkseitigen Standardeinstellungen)

#### Lautspr-Lautst

Zugreifen auf das Setup-Menü für die Lautsprecherpegel. Stellen Sie mit den Tasten ◀ ▶ den Lautstärkepegel für die einzelnen angeschlossenen Lautsprecher zwischen -6 und +6 dB ein. Weitere Informationen finden Sie unter 'Erste Schritte – Einstellen der Lautsprecherkanäle'.

#### Lautspr-Verzög

Zugreifen auf das Setup-Menü für den Lautsprecherabstand. Stellen Sie mit den Tasten ◀ ▶ die Verzögerungszeit für die Center- und Rear-Lautsprecher bezogen auf Hörposition und -abstand ein. Weitere Informationen finden Sie unter 'Erste Schritte – Einstellen der Lautsprecherkanäle'.

**Hinweis:** Eine Erhöhung oder Verringerung der Verzögerungszeit um 1 ms entspricht einer Abstandsveränderung um 30 cm. Verwenden Sie eine längere Verzögerungszeit, wenn die Rear-Lautsprecher dem Hörer näher sind, als die Front-Lautsprecher.

#### CD Upsampling

Diese Funktion ermöglicht das Konvertieren von Musik-CDs auf eine höhere Samplingrate unter Verwendung komplizierter digitaler Signalverarbeitungsverfahren, um eine bessere Audioqualität zu erzielen.

- { Aus } – Deaktivieren der CD-Upsampling-Funktion.
- { 88.2kHz (X2) } – Diese Option wählen Sie, um die Samplingrate der CDs auf einen doppelt so hohen Wert wie das Original zu konvertieren.

**Hinweis:**

- Wenn Sie die Sampling-Funktion aktiviert haben, wird der Audio-Ausgang automatisch in den Stereomodus geschaltet.
- Wenn Sie die Taste SURROUND auf der Fernbedienung drücken, um den Mehrkanalmodus auszuwählen, wird die CD-Upsampling-Funktion deaktiviert.

#### Audio Sync

Mit dieser Funktion können Sie die Audioverzögerungszeit anpassen, wenn die Videowiedergabe langsamer als das Audioausgangssignal ist.

Stellen Sie mit den Tasten ◀ ▶ die Verzögerungszeit für das Audioausgangssignal auf einen Wert zwischen 0 und 200 ms ein.



# Optionen im Setup-Menü (Fortsetzung)

## Video-Setup-Menü (die unterstrichenen Optionen sind die werkseitigen Standardeinstellungen)



### TV-Typ

Auswählen des Farbsystems des angeschlossenen Fernsehgeräts. Diese Funktion ermöglicht die Wiedergabe verschiedener Disc-Typen (PAL oder NTSC) auf dem Gerät.

- { PAL } – Für Fernsehgeräte mit PAL-System.
- { NTSC } – Für Fernsehgeräte mit NTSC-System.
- { Multi } – Für Fernsehgeräte, die sowohl PAL als auch NTSC verarbeiten können.

### TV-Bildsch.

Das Bildformat kann an das Fernsehgerät angepasst werden.

- { 4:3 Pan Scan } – Bilddarstellung mit voller Höhe und abgeschnittenen Seiten. 
- { 4:3 Letterbox } – Breitbildanzeige mit schwarzen Balken am oberen und unteren Bildrand. 
- { 16:9 Breitbild } – Für Breitbild-Fernsehgeräte (Seitenverhältnis 16:9). 

Deutsch

### Progressive

Bevor Sie die Progressive Scan-Funktion aktivieren, müssen Sie sicherstellen, dass Ihr Fernsehgerät Progressive Scan-Signale wiedergeben kann (hierzu ist ein Progressive Scan-Fernsehgerät erforderlich). Außerdem muss das Gerät über die Y/Pb/Pr-Buchsen am Fernsehgerät angeschlossen sein. Weitere Informationen finden Sie unter 'Erste Schritte – Konfigurieren der Progressive Scan-Funktion'.

- { Ein } – Aktivieren des Progressive Scan-Modus. Lesen Sie sich die Anweisungen auf dem Fernsehbildschirm durch, und drücken Sie auf der Fernbedienung auf **OK**, um den Vorgang zu bestätigen.
- { Aus } – Deaktivieren des Progressive Scan-Modus.

## Optionen im Setup-Menü (Fortsetzung)

### Video-Setup-Menü (die unterstrichenen Optionen sind die werkseitigen Standardeinstellungen)

#### Bildeinstell.

Das Gerät verfügt über drei Bild-Voreinstellungen sowie über eine persönliche Einstellung, die Sie selbst konfigurieren können.

- { Standard } – Originalgetreue Farbwiedergabe.
- { Hell } – Betonung lebhafter Farben.
- { Weich } – Betonung 'warmer' Farben.
- { Persönlich } – Auswählen der bevorzugten Bildfarbeneinstellungen. Wählen Sie mit den Tasten ◀ ▶ die Einstellungen nach Ihren persönlichen Vorlieben aus, und drücken Sie zur Bestätigung auf **OK**. Als Normaleinstellung wählen Sie den Wert { 0 }.  
Wählen Sie mit den Tasten ◀ ▶ die Einstellungen nach Ihren persönlichen Vorlieben aus, und drücken Sie zur Bestätigung auf **OK**. Als Normaleinstellung wählen Sie den Wert { 0 }.

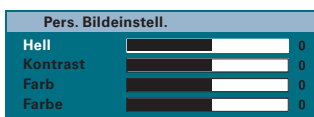

#### Component

Auswählen des passenden Videoausgangs für die Verbindung zwischen diesem Gerät und dem Fernsehgerät.

- { YUV } – Für eine Component Video-Verbindung (Y Pb Pr).
- { RGB } – Für eine Scart-Verbindung.

## Optionen im Setup-Menü (Fortsetzung)

### Vorz.Einst Setup-Menü

(die unterstrichenen Optionen sind die werkseitigen Standardeinstellungen)

- |                     |   |
|---------------------|---|
| <b>Audio</b>        | Auswählen der gewünschten Audiosprache für DVDs mit mehreren Synchronsprachen.  |
| <b>Untertitel</b>   | Auswählen der gewünschten Untertitelsprache für die DVD-Wiedergabe.   |
| <b>Disk-Menü</b>    | Auswählen der gewünschten Disc-Menüsprache für die DVD-Wiedergabe.<br><b>Hinweis:</b> Wenn die ausgewählte Synchron-/Untertitel-/Disc-Menüsprache auf der DVD nicht verfügbar ist, wird stattdessen die Standardsprache der Disc verwendet.   |
| <b>Ki.sicherung</b> | Mit dieser Funktion können Sie die Wiedergabe von Discs auf selbst festgelegte Weise einschränken. Diese Funktion kann nur bei DVDs angewendet werden, bei denen der gesamten Disc oder bestimmten Szenen auf der Disc eine Altersfreigabestufe zugewiesen ist.<br><ol style="list-style-type: none"><li>1) Wählen Sie mit den Tasten <b>▲▼</b> eine Altersfreigabestufe zwischen <b>1</b> und <b>8</b> aus und drücken Sie auf <b>OK</b>.</li><li>2) Geben Sie mit den <b>Zifferntasten 0-9</b> auf der Fernbedienung Ihr sechsstelliges Passwort ein.</li></ol> <b>Hinweise:</b> <ul style="list-style-type: none"><li>– Die Altersfreigabestufen sind landesspezifisch. (Stufe <b>1</b> bietet die meisten Einschränkungen, während Stufe <b>8</b> die geringsten Einschränkungen hat.) Um die Altersfreigabe zu deaktivieren und die Wiedergabe aller Discs zu gestatten, wählen Sie die Option <b>8</b>.</li><li>– Manche DVDs sind nicht mit einer Bewertung codiert, obwohl auf dem Cover eine entsprechende Filmbewertung aufgedruckt ist. Die Wiedergabe solcher Discs kann durch die Bewertungsstufenfunktion nicht unterbunden werden. VCDs, SVCDs und CDs weisen keine Stufenklassifizierung auf, daher hat die Bewertungsstufenfunktion bei diesen Disc-Typen keine Wirkung.</li><li>– DVDs, die höher bewertet sind, als die von Ihnen gewählte Stufe, können nur nach Eingabe desselben sechsstelligen Passworts wiedergegeben werden.</li></ul> |
| <b>Surround</b>     | Stellen Sie die gewünschte Surround-Einstellung beim Einschalten des Geräts ein.<br>{ <b>Ein</b> } – Einschalten des Mehrkanal-Surround-Modus.<br>{ <b>Letz. Einst.</b> } – Zuletzt vorgenommene Einstellung aktivieren.  |
| <b>PBC</b>          | Die Funktion zur Wiedergabesteuerung ist nur für VCDs/SVCDs verfügbar. Diese Funktion ermöglicht eine interaktive Wiedergabe von Video-CDs (2.0) über ein Displaymenü.<br>{ <b>Ein</b> } – Nach dem Einlegen einer VCD/SVCD wird am Fernsehgerät das Inhaltsmenü angezeigt (soweit vorhanden).<br>{ <b>Aus</b> } – Nach dem Einlegen einer VCD/SVCD wird das Inhaltsmenü übersprungen, und die Wiedergabe wird direkt von Anfang an gestartet.  |

# Optionen im Setup-Menü (Fortsetzung)

## Vorz.Einst Setup-Menü

(die unterstrichenen Optionen sind die werkseitigen Standardeinstellungen)

### MP3/JPEG-Nav

Der MP3/JPEG-Navigator kann nur konfiguriert werden, wenn die Disc mit einem Menü aufgenommen wurde. Diese Funktion ermöglicht die Auswahl verschiedener Anzeigemenus zur einfacheren Navigation.

- { **Ohne Menü** } – Anzeigen aller Dateien auf der MP3-CD/Picture CD.
- { **Mit Menü** } – Anzeigen des Ordnermenüs der MP3-CD/Picture CD.

**Hinweis:** Mit diesem Gerät können nur 650 Dateien/Ordner im Verzeichnis angezeigt werden.

### Passwort

Das Passwort wird für die Funktionen Disk-Sperre und Kindersicherung verwendet. Das voreingestellte Passwort lautet 136900. So ändern Sie das Passwort:

- 1) Drücken Sie auf **OK**, um das Menü zur Passwortänderung aufzurufen.

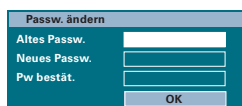

- 2) Geben Sie mit den **Zifferntasten 0-9** auf der Fernbedienung unter { **Altes Passw.** } Ihr vorhandenes sechsstelliges Passwort ein.

**Hinweis:** Wenn Sie dies das erste Mal ausführen, oder wenn Sie Ihr vorhandenes Passwort vergessen haben, geben Sie 136900 ein.

- 3) Geben Sie unter { **Neues Passw.** } das neue sechsstellige Passwort ein.
- 4) Geben Sie unter { **Pw bestät.** } das neue sechsstellige Passwort erneut ein.
- 5) Drücken Sie auf **OK**, um die Einstellungen zu bestätigen und das Menü zu verlassen.

### DivX-U.-Titel

Auswählen der Schriftart, die der aufgenommene DivX-Untertitel unterstützt.

- { **Zent. Eur.** } – Anzeigen zentraleuropäischer Schriftarten.
- { **Kyrillisch** } – Anzeigen kyrillischer Schriftarten.
- { **Griechisch** } – Anzeigen griechischer Untertitelschriftarten.
- { **Standard** } – Anzeigen einer Standardliste mit den im DVD-System verfügbaren Roman-Untertitelschriftarten.
- { **Hebräisch** } – Anzeigen hebräischer Fonts.
- { **Chinesisch (Vereinfacht)** } – Anzeigen von Schriftarten für Vereinfachtes Chinesisch.
- { **Koreanisch** } – Anzeigen koreanischer Schriftarten.

### Grundeinst.

Diese Funktion ermöglicht es, alle Optionen des Setup-Menüs und Ihre persönlichen Einstellungen auf die Werkseinstellungen zurückzusetzen, mit Ausnahme des Passworts für die Disk-Sperre und die Kindersicherung.

Drücken Sie auf **OK**, um das Zurücksetzen auf Werkseinstellungen zu bestätigen.

# Radio-Betriebsarten

## Vor Beginn ...

Überprüfen Sie, ob die UKW- und die AM/MW-Antenne tatsächlich angeschlossen sind.

## Einstellen von Radiosendern

- 1 Drücken Sie wiederholt auf **SOURCE**, bis im Anzeigefeld 'FM' angezeigt wird (oder drücken Sie auf der Fernbedienung auf **RADIO**).
- 2 Wählen Sie mit den Tasten ◀ / ▶ gedrückt, um die automatische Abstimmung zu starten.  
→ Die Frequenzanzeige ändert sich, bis ein Radiosender mit ausreichend starkem Empfangssignal gefunden wird.
- 3 Wiederholen Sie ggf. Schritt 2, bis Sie den gewünschten Radiosender gefunden haben.
- 4 Um bei schwachen Empfangssignalen eine Feinabstimmung vorzunehmen, drücken Sie mehrmals kurz die Tasten ▲ / ▼, bis Sie eine optimale Sendereinstellung gefunden haben.

### Nützliche Tipps:

– Wenn der UKW-Radiosender RDS-Daten (Radio Data System) sendet, wird der RDS-Name angezeigt und gespeichert.

## Voreinstellen von Radiosendern

Im Speicher können bis zu 40 UKW- und 20 AM/MW-Sender als Voreinstellung gespeichert werden. Es gibt drei Möglichkeiten, um Radiosender zu programmieren:

- Mit der automatischen Installation (nur bei der ersten Einrichtung)
- Mit der automatischen Sendereinstellung
- Mit der manuellen Sendereinstellung

### Nützliche Tipps:

– Das Gerät bricht den Voreinstellungsmodus ab, wenn innerhalb von 20 Sekunden keine Taste bestätigt wird.  
– Wenn während der Radioinstallation kein Signal oder weniger als fünf (5) Sender erkannt werden, wird 'CHECK ANTENNA' (Antenne überprüfen) angezeigt.

## Verwenden der automatischen Installation

Wenn Sie den Modus RADIO das erste Mal aufrufen, werden Sie aufgefordert, die Radiosender zu installieren. Mit dieser Funktion können Sie durch einen einfachen Tastendruck alle verfügbaren Radiosender automatisch installieren.

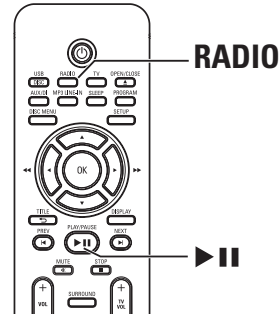

- 1 Drücken Sie die Taste **RADIO**.  
→ 'AUTO INSTALL ... PRESS PLAY' wird angezeigt.
- 2 Drücken Sie die Taste **▶▶**.  
→ Das Gerät beginnt mit einem Suchlauf im UKW-Frequenzband und setzt diesen im AM/MW-Frequenzband fort.  
→ Alle verfügbaren Radiosender mit starkem Empfangssignal werden automatisch gespeichert.  
→ Wenn der Vorgang abgeschlossen ist, wird der zuletzt eingestellte Radiosender wiedergegeben.



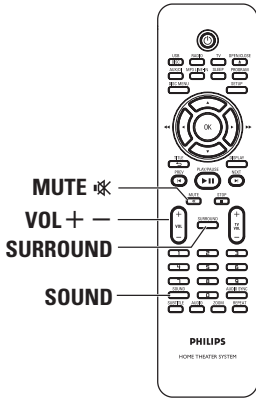

# Ton- und Lautstärkeregelung



## Lautstärkeregelung

- Drücken Sie die Taste **VOL + -**, um den Lautstärkepegel zu erhöhen bzw. zu verringern.  
→ Bei 'VOL MIN' ist der minimale Lautstärkepegel erreicht, bei 'VOL MAX' der maximale Lautstärkepegel.

### So deaktivieren Sie vorübergehend die Tonwiedergabe

- Drücken Sie die Taste **MUTE** .  
→ Die Wiedergabe wird ohne Ton fortgesetzt, wobei der Text 'MUTE' angezeigt wird.  
→ Um die Tonwiedergabe wieder zu aktivieren, drücken Sie erneut auf **MUTE** , oder erhöhen Sie den Lautstärkepegel.

## Surround Sound auswählen

- Drücken Sie die Taste **SURROUND** und wählen Sie zwischen den Soundoptionen Multi-Channel und Stereo aus.  
→ Die Verfügbarkeit der verschiedenen Surround-Modi hängt von dem auf der Disc vorhandenen Soundmodus ab.  
→ Zu den verfügbaren Mehrkanal-Ausgangsmodi gehören: Dolby Digital, DTS (Digital Theatre Systems) Surround und Dolby Pro Logic II.  
→ Bei der Wiedergabe von Stereosendungen oder -aufnahmen im Surround-Modus können begrenzte Surround-Effekte erzielt werden.

## Auswählen digitaler Soundeffekte

Wählen Sie einen voreingestellten digitalen Soundeffekt aus, der zu dem Inhalt Ihrer Disc passt oder der den Sound des wiedergegebenen Musikstils am besten unterstreicht.

- Drücken Sie die Taste **SOUND**, um den verfügbaren Soundeffekt auszuwählen.

Filme	Musik	Beschreibung
CONCERT	CLASSIC	Reiner Klangmodus, ideal für die Wiedergabe klassischer Musik und Live-Konzert-DVDs
DRAMA	JAZZ	Klare Töne im mittleren und hohen Frequenzbereich. Erzeugt die Atmosphäre eines Musikclubs mit dem Künstler direkt vor Ihnen. Sehr gut geeignet zur Wiedergabe von Jazz-Musik und Krimis.
ACTION	ROCK	Verbesserte Wiedergabe niedriger und hoher Frequenzbereiche für tolle Soundeffekte in Filmen und auf Konzerten. Sehr gut geeignet zur Wiedergabe von Actionfilmen und Rock-/Popmusik.
MTV	RnB	Verbesserte Wiedergabe niedriger und mittlerer Frequenzbereiche für fetzigen & ausdrucksstarken Sound. Geeignet für R&B, Hip Hop und MTV-Videos.
GAMING	PARTY	Leicht verbesserte Wiedergabe niedriger und mittlerer Frequenzbereiche, ideal für Partymusik und Videospiele.
CARTOON	LOUNGE	Moderater Soundmodus, geeignet für die Wiedergabe von Lounge-Musik und Trickfilmen.
SPORTS	SPORTS	Moderate Mid-Range- und Surround-Effekte für eine kristallklare Stimmwiedergabe und eine Live-Stadion-Atmosphäre.
NEWS	NEWS	Verbesserte Wiedergabe des mittleren Frequenzbereichs für eine klare Stimmen- und Gesangswiedergabe.
NIGHT	NIGHT	Dynamisch gesteuerter Soundmodus, geeignet für die Wiedergabe von Filmen während der Nacht oder leiser Hintergrundmusik.

## Weitere Funktionen

### Installieren der aktuellen Software

Philips wird in periodischen Abständen Softwareupdates veröffentlichen, um die Benutzerfreundlichkeit zu verbessern.

- 1 Rufen Sie die Softwareversion dieses Geräts ab, indem Sie auf der Fernbedienung die Taste **OPEN/CLOSE**  drücken, um das Disc-Fach zu öffnen.
- 2 Drücken Sie auf der Fernbedienung die Taste **DISPLAY**.  
→ Notieren Sie sich die Angaben zu Ihrer aktuellen Softwareversion.
- 3 Auf der Philips Website unter [www.philips.com/support](http://www.philips.com/support) finden Sie Informationen über das neueste Softwareupdate. Laden Sie die Software auf eine CD-R.
- 4 Legen Sie die CD-R in das Disc-Fach ein.  
→ Die Software wird auf dem Gerät automatisch installiert.

#### Hinweis:

**Während der Aktualisierung dürfen Sie WEDER die Verbindung zum Gerät unterbrechen, NOCH das Gerät ausschalten.**

- 5 Entnehmen Sie die CD-R, wenn sich das CD-Fach öffnet.  
→ Die Aktualisierung der Software wird durchgeführt.
- 6 Nach Abschluss der Installation wechselt das Gerät automatisch in den Standby-Modus.

### Einstellen des Sleep Timers

Der Sleep Timer schaltet das Hauptgerät nach einer voreingestellten Zeit automatisch in den Standby-Modus.

- Drücken Sie mehrmals **SLEEP** auf der Fernbedienung, um eine voreingestellte Ausschaltzeit auszuwählen. (15, 30, 45, 60 Minuten oder OFF (Aus)).  
→ Bevor das Gerät in den Standby-Modus schaltet, wird ein 60 Sekunden dauernder Countdown angezeigt.  
‘SLEEP 60’ → ‘SLEEP 59’... →  
‘SLEEP1’ → ‘SLEEP’

#### So brechen Sie die Sleep Timer-Funktion ab

- Drücken Sie die Taste **SLEEP** mehrmals, um ‘OFF’ (Aus) auszuwählen oder drücken Sie die Taste  (STANDBY-ON).



# Fehlerbehebung

## WARNUNG!

Versuchen Sie keinesfalls, das Gerät selbst zu reparieren, da ansonsten die Garantie erlischt. Öffnen Sie das Gerät nicht, um das Risiko eines elektrischen Schlags zu vermeiden.

Wenn ein Fehler auftritt, prüfen Sie zunächst die unten stehenden Punkte, bevor Sie einen Reparaturdienst aufsuchen. Wenn Sie ein Problem trotz der nachfolgenden Hinweise nicht lösen können, wenden Sie sich bitte an Ihren Händler oder an Philips.

Problem (Allgemein)	Lösung
<b>Keine Stromversorgung.</b>	<ul style="list-style-type: none"><li>– Drücken Sie am Gerät die Taste <b>STANDBY-ON</b>, um es einzuschalten.</li><li>– Vergewissern Sie sich, dass das Netzkabel richtig angeschlossen ist und dass die Steckdose Spannung führt.</li></ul>
<b>Kein Bild.</b>	<ul style="list-style-type: none"><li>– Hinweise zur Auswahl des richtigen Videoeingangskanals finden Sie in der Bedienungsanleitung Ihres Fernsehgeräts. Wechseln Sie den Fernsehkanal, bis der DVD-Bildschirm angezeigt wird.</li><li>– Drücken Sie die Taste <b>DISC/USB</b>, um den Disc-Modus auszuwählen.</li><li>– Tritt dies während der Aktivierung der Progressive Scan-Funktion auf, müssen Sie 15 Sekunden lang auf die automatische Wiederherstellung warten oder wie nachfolgend beschrieben in den Standardmodus zurückschalten:<ol style="list-style-type: none"><li>1) Drücken Sie die Taste <b>OPEN/CLOSE</b> ▲.</li><li>2) Drücken Sie auf der Fernbedienung die Taste ◀.</li><li>3) Drücken Sie auf der Fernbedienung die Taste <b>AUDIO</b>.</li></ol></li></ul>
<b>Völlig verzerrtes Bild oder Schwarzweißbild.</b>	<ul style="list-style-type: none"><li>– Überprüfen Sie die Videoverbindung.</li><li>– Gelegentlich kann eine leichte Bildverzerrung auftreten. Dies ist keine Fehlfunktion.</li><li>– Die Disc ist verschmutzt. Reinigen Sie die Disc.</li></ul>
<b>Kein Ton oder verzerrter Ton.</b>	<ul style="list-style-type: none"><li>– Stellen Sie die Lautstärke ein.</li><li>– Überprüfen Sie die Lautsprecheranschlüsse und -einstellungen.</li><li>– Vergewissern Sie sich, dass die Audiokabel angeschlossen sind, und drücken Sie die Taste <b>SOURCE</b>, um die korrekte Eingangsquelle (z. B. TV oder AUX/DI) für das Gerät auszuwählen, das Sie über dieses System wiedergeben möchten.</li></ul>
<b>Kein Surround Sound-Effekt über die Lautsprecher.</b>	<ul style="list-style-type: none"><li>– Drücken Sie die Taste <b>SURROUND</b>, um eine geeignete Surround Sound-Einstellung auszuwählen.</li><li>– Vergewissern Sie sich, dass die wiedergegebene Quelle mit Surround Sound (DTS, Dolby Digital usw.) aufgezeichnet wurde bzw. sendet.</li></ul>
<b>Die Fernbedienung funktioniert nicht richtig.</b>	<ul style="list-style-type: none"><li>– Wählen Sie die Quelle für die Wiedergabe aus (z. B. <b>DISC/USB</b> oder <b>RADIO</b>), bevor Sie die Funktionstaste (▶, ◀/▶) betätigen.</li><li>– Verringern Sie den Abstand zwischen der Fernbedienung und dem Gerät.</li><li>– Die Batterien sind zu schwach und müssen ersetzt werden.</li><li>– Zeigen Sie mit der Fernbedienung direkt auf den IR-Sensor.</li></ul>

## Fehlerbehebung (Fortsetzung)

Problem (Wiedergabe)	Lösung
<b>Das Gerät startet die Wiedergabe nicht.</b>	<ul style="list-style-type: none"><li>– Legen Sie eine lesbare Disc mit der wiederzugebenden Seite nach innen ein. Die DVD+R/CD-R muss finalisiert sein.</li><li>– Stellen Sie sicher, dass die Disc nicht zerkratzt oder noch verpackt ist.</li><li>– Drücken Sie die Taste SETUP, um das Systemeinrichtungsmenü auszublenzen.</li><li>– Sie müssen möglicherweise ein Passwort eingeben, um die Disc für die Wiedergabe zu entsperren.</li><li>– Möglicherweise ist im Gerät Feuchtigkeit kondensiert. Entnehmen Sie die Disc, und lassen Sie das Gerät etwa eine Stunde lang eingeschaltet.</li></ul>
<b>Das Seitenverhältnis der Bildschirmanzeige kann nicht geändert werden, obwohl der TV-Bildschirm konfiguriert wurde.</b>	<ul style="list-style-type: none"><li>– Das Seitenverhältnis ist auf der DVD festgelegt.</li><li>– Bei manchen Fernsehgeräten kann das Seitenverhältnis nicht geändert werden.</li></ul>
<b>Einige Funktionen, wie z. B. Winkel, Untertitel oder mehrsprachige Wiedergabe, können nicht aktiviert werden.</b>	<ul style="list-style-type: none"><li>– Möglicherweise sind die Funktionen nicht auf der DVD verfügbar.</li><li>– Das Ändern der Untertitel-/Synchronsprache ist auf der DVD gesperrt.</li></ul>
<b>Einige Elemente des Setup-/Systemmenüs können nicht ausgewählt werden.</b>	<ul style="list-style-type: none"><li>– Drücken Sie zweimal die Taste STOP, bevor Sie das Systemeinrichtungsmenü aufrufen.</li><li>– Abhängig von der Verfügbarkeit auf der Disc können manche Menüelemente nicht ausgewählt werden.</li></ul>
<b>DivX-Filme können nicht wiedergegeben werden.</b>	<ul style="list-style-type: none"><li>– Vergewissern Sie sich, dass die DivX-Datei entsprechend dem Modus 'Home Theatre Profile' mit einem DivX-Encoder codiert wurde.</li><li>– Überprüfen Sie, ob es sich bei dem heruntergeladenen DivX-Film um eine vollständige Datei handelt.</li></ul>
<b>Schlechter Radioempfang</b>	<ul style="list-style-type: none"><li>– Wenn das Empfangssignal zu schwach ist, richten Sie die Antenne aus, oder verbessern Sie den Empfang durch Anschließen einer externen Antenne.</li><li>– Erhöhen Sie den Abstand zwischen dem Gerät und dem Fernsehgerät oder Videorecorder.</li><li>– Stellen Sie die richtige Frequenz ein.</li><li>– Positionieren Sie die Antenne weiter entfernt von Geräten, die Störungen verursachen können.</li></ul>
<b>Das Gerät funktioniert nicht.</b>	<ul style="list-style-type: none"><li>– Trennen Sie für einige Minuten das Netzkabel von der Steckdose. Schließen Sie das Netzkabel wieder an, und bedienen Sie das Gerät wie gewöhnlich.</li></ul>

## Fehlerbehebung (Fortsetzung)

Problem (USB)	Lösung
<b>Der Inhalt des USB-Flashlaufwerks kann nicht gelesen werden.</b>	<ul style="list-style-type: none"><li>– Das Format des USB-Flashlaufwerks ist mit dem Gerät nicht kompatibel.</li><li>– Das Laufwerk wurde mit einem anderen Dateisystem formatiert (z. B. NTFS), das von diesem Gerät nicht unterstützt wird.</li></ul>
<b>Verzögerte Wiedergabe vom USB-Flashlaufwerk.</b>	<ul style="list-style-type: none"><li>– Bei großen Dateien oder großen USB-Flashlaufwerken kann es länger dauern, bis die Daten gelesen und auf dem Fernsehbildschirm angezeigt werden.</li></ul>

## Häufig gestellte Fragen (USB)

### Warum dauert es so lange, bis der Inhalt meines USB-Geräts angezeigt wird?

- Dies liegt möglicherweise an der großen Anzahl an Dateien (>500 Dateien/Ordner) oder der Dateigröße (>1 MB).
- Möglicherweise versucht das System, Dateien von diesem USB-Gerät zu lesen, die in nicht unterstützten Formaten vorhanden sind.

### Was passiert, wenn nicht unterstützte Geräte (z. B. USB-Maus, Tastaturen) an das Gerät angeschlossen werden?

Das Gerät kann ein unstabiles Funktionieren des Players verursachen. Entfernen Sie das nicht unterstützte Gerät, und ziehen Sie das Netzkabel aus der Steckdose. Warten Sie einige Minuten, bevor Sie das Netzkabel wieder anschließen und das Gerät einschalten.

### Was passiert, wenn ich einen USB HDD anschließe?

HDD wird nicht unterstützt, da aufgrund der sehr großen Speicherkapazität die Navigation behindert wird. Übertragen Sie die Musikdateien (MP3) und Fotos (JPG) an ein Flash-Laufwerk.

### Warum erkennt das Gerät meinen tragbaren USB-Audio-Player beim Anschließen nicht?

Der tragbare Audio-Player erfordert möglicherweise proprietäre Software, die für den Zugriff auf die Inhalte (z. B. (z. B. Wiedergabelisten) benötigt wird. MTP-Klasse wird nicht unterstützt, unterstützt Massenspeichergeräte.

### Welche Dateitypen werden von diesem Gerät unterstützt?

Es werden nur FAT16 und FAT32 und nicht NTFS unterstützt.

### Warum wird der Dateiname in einem anderen Format als auf meinem Computer angezeigt (z. B. 'Auf\_Wi~1.jpg', anstatt 'Auf\_Wiedersehen.jpg')?

- Die Länge der Dateinamen wird vom Dateisystem des Geräts beschränkt. FAT16 unterstützt nur Dateinamen mit max. 8 Zeichen.
- Auf dem Computer wird möglicherweise der vollständige Dateiname angezeigt, da das Betriebssystem das Dateisystem konvertieren kann.

### Ist eine gleichzeitige Wiedergabe von USB-Gerät und Disc möglich?

Dies ist aufgrund von Speicherbegrenzungen nicht möglich. Ferner ist eine andere Benutzeroberfläche für gutes Funktionieren und einfache Bedienung erforderlich.

### Warum kann ich auf meinem Gerät keine Bilder drehen?

Um Bilder auf dem USB-Gerät drehen zu können, müssen die Bild EXIF-Informationen enthalten, wie sie von den meisten Digitalkameras gespeichert werden. Diese EXIF-Information wurden möglicherweise entfernt, wenn die Bilder mithilfe von Bearbeitungsprogrammen bearbeitet oder von einem anderen Gerät kopiert wurden.

### Warum können einige meiner Musikdateien, Fotos oder Filme auf dem Gerät nicht wiedergegeben werden?

Die Musikdateien können möglicherweise aufgrund von unterschiedlichen Formaten und Kodierbitraten nicht wiedergegeben werden. Die Fotos verfügen über eine zu niedrige oder zu hohe Auflösung, um von diesem Gerät unterstützt zu werden.

## Glossar

**Analog-Audio:** Signale, die nicht in numerischer Form vorliegen. Die analogen Audiosignale liegen an den Buchsen AUDIO LEFT/RIGHT an. Diese rot und weiß gekennzeichneten Buchsen geben den linken und rechten Audiokanal wieder.

**Seitenverhältnis:** Das Seitenverhältnis beschreibt das Verhältnis von Breite und Höhe des Fernsehbildschirms. Bei herkömmlichen Fernsehgeräten beträgt es 4:3, bei High-Definition- und Breitbandfernsehgeräten dagegen 16:9. Die Letterbox-Option ermöglicht es, ein Bild mit einem breiteren Format auf einem herkömmlichen 4:3-Bildschirm wiederzugeben.

**AUDIO OUT-Buchsen:** Rot und weiß gekennzeichnete Buchsen an der Rückseite des Geräts, über die Audiosignale zu anderen Systemen (Fernsehgerät, Stereoanlage usw.) geleitet werden können.

**Bitrate:** Maßeinheit für den Datenfluss pro Zeiteinheit, die meist in Kilobit pro Sekunde (kbit/s) angegeben wird. Oder für die Geschwindigkeit, mit der Sie aufzeichnen. Allgemein gilt, je höher die Bitrate bzw. die Aufnahmegeschwindigkeit, desto besser ist die Tonqualität. Höhere Bitraten benötigen jedoch mehr Speicherplatz auf einer Disc.

**Kapitel:** Abschnitte eines Bildes oder Musikstücks auf einer DVD, die kleiner als ein Titel sind. Ein Titel besteht aus mehreren Kapiteln. Jedem Kapitel ist eine Kapitelnummer zugewiesen, anhand der das gewünschte Kapitel aufgefunden werden kann.

**Disc-Menü:** Eine Bildschirmanzeige, in der die auf einer DVD aufgenommenen Bilder, Audiotitel, Untertitel, Kamerawinkel usw. ausgewählt werden können.

**DivX:** Der DivX-Code, für den ein Patent angemeldet ist, ist ein auf dem MPEG-4-Standard basierendes Format für die Videokompression, das von DivX Networks Inc. entwickelt wurde. Digitale Videodaten können ohne Qualitätsverlust komprimiert werden, um über das Internet transportiert zu werden.

**Dolby Digital:** Ein von Dolby Laboratories entwickeltes Surround Sound-System mit bis zu sechs Kanälen digitaler Audiosignale (vorne links und rechts, Surround links und rechts, Mitte und Subwoofer).

**Dolby Surround Pro Logic II:** Hierbei handelt es sich um eine verbesserte Matrix-Surround-Technik, die einen besseren Raumklang und bessere Bündelung bei Dolby-Surround-Tonträgern sowie ein überzeugendes dreidimensionales Klangfeld bei herkömmlichen Stereo-Aufzeichnungen bietet und sich ideal für die Erzeugung von Surround-Sound in Auto-HiFi-Anlagen eignet. Herkömmliche Surround-Daten sind vollständig kompatibel mit Dolby Surround Pro Logic II-Decodern. Material, das mit Dolby ProLogic II codiert ist, kann alle Vorteile der ProLogic-II-Wiedergabe nutzen, inklusive getrennter linker und rechter Surround-Kanäle. (Solches Material ist auch mit herkömmlichen ProLogic-Decodern kompatibel).

**DTS:** Digital Theatre Systems. Ein Surround Sound-System, das unterschiedlich zu Dolby Digital ist. Die Formate wurden von verschiedenen Unternehmen entwickelt.

**JPEG:** Ein weit verbreitetes digitales Standbildformat. Ein von der Joint Photographic Expert Group entwickeltes Standbild-Datenkomprimierungssystem, das trotz seiner hohen Komprimierungsrate nur eine geringfügige Einbuße der Bildqualität aufweist. Die Dateien sind anhand ihrer Dateierweiterung '.jpg' oder '.jpeg' erkennbar.

**MP3:** Ein Dateiformat mit einem Audiodaten-Komprimierungssystem. 'MP3' ist die Abkürzung für Motion Picture Experts Group I (oder MPEG-I) Audio Layer 3. Durch die Verwendung des MP3-Formats kann auf einer CD-R oder CD-RW die 10fache Datenmenge im Vergleich zu einer herkömmlichen CD gespeichert werden.

**MPEG:** Motion Picture Experts Group. Eine Zusammenstellung von Komprimierungssystemen für digitale Audio- und Videodaten.

**Mehrkanal:** Bei DVDs nimmt durch die Formatierung jeder Soundtrack ein Soundfeld ein. Mehrkanal bezeichnet eine Struktur von Soundtracks mit drei oder mehr Kanälen.

**PBC:** Playback Control (Wiedergabesteuerung). Ein System zum Steuern einer Video CD/Super VCD über Bildschirmmenüs, die auf der Disc aufgezeichnet sind. Wiedergabe- und Suchfunktionen können interaktiv bedient werden.

**Progressive Scan:** Progressive Scan verfügt über eine doppelt so hohe Bildwiederholfrequenz wie ein herkömmliches TV-System. Sie bietet eine höhere Bildauflösung und bessere Qualität.

**Region-Code:** Ein System, durch das Discs nur in der vorgesehenen Region wiedergegeben werden können. Dieses Gerät spielt nur Discs ab, die über einen kompatiblen Region-Code verfügen. Der Region-Code des Geräts ist auf dem Produktetikett angegeben. Manche Discs sind mit mehr als einer Region (oder mit allen Regionen) kompatibel.

**Surround:** Ein System zur Generierung wirklichkeitsgetreuer dreidimensionaler Klangfelder durch Anordnung mehrerer Lautsprecher um den Zuhörer.

**Titel:** Der längste Abschnitt eines Films oder einer Musikaufnahme auf DVD. Jedem Titel ist eine Titelnummer zugewiesen, anhand der der gewünschte Titel aufgefunden werden kann.

**WMA:** Windows Media™-Audio. Bezieht sich auf eine von Microsoft entwickelte Audiokomprimierungstechnik. WMA-Daten können mithilfe von Windows Media Player Version 9 oder Windows Media Player für Windows XP verschlüsselt werden. Die Dateien sind anhand ihrer Dateierweiterung '.wma' erkennbar.

# Technische Daten

## VERSTÄRKER

Gesamtausgangsleistung -	
Heimkinomodus:	300 W
Frequenzgang:	180 Hz bis 18 kHz / ±3 dB
Signal-/Rauschverhältnis:	> 60 dB (A-gewichtet)
Eingangsempfindlichkeit	
- AUX-Eingang:	500 mV
- TV-Eingang:	250 mV
- MP3 Line-In-Eingang:	500 mV

## RADIO

Empfangsbereich:	UKW 87,5 bis 108 MHz (50 kHz) MW 531 bis 1602 kHz (9 kHz)
26-dB-Geräuschschwelle	UKW 22 dBf, MW 5000 µV/m
Zwischenfrequenzunterdrückung:	UKW 60 dB, MW 24 dB
Signal-/Rauschverhältnis:	UKW 50 dB, MW 30 dB
MW-Unterdrückung:	UKW 30 dB
Klirrfaktor:	UKW Mono 3 % UKW-Stereo 3 % MW 5 %
Frequenzgang	UKW 180 Hz bis 10 kHz / ±6 dB
Stereotrennung	UKW 26 dB (1 kHz)
Stereoschwelle	UKW 23,5 dB

## DISC-EINHEIT

Lasertyp	Halbleiter
Disc-Durchmesser	12 cm / 8 cm
Videodecodierung	MPEG-1 / MPEG-2 / / DivX 3/4/5/6, Ultra
Video-DAC	12 bit
Signalsystem	PAL / NTSC
Videoformat	4:3 / 16:9
Video-Signal-/ Rauschverhältnis	56 dB (Minimum)
Audio-DAC	24 bit / 96 kHz
Frequenzgang	4 Hz bis 20 kHz (44,1 kHz) 4 Hz bis 22 kHz (48 kHz) 4 Hz bis 44 kHz (96 kHz)
PCM	IEC 60958
Dolby Digital	IEC 60958, IEC 61937
DTS	IEC 60958, IEC 61937

## HAUPTGERÄT

Stromversorgung:	220~240 V; 50 Hz
Leistungsaufnahme:	60 W
Abmessungen:	360 x 48x 332 (mm) (B x H x T)
Gewicht:	2,82 kg

## FRONT- UND REAR-LAUTSPRECHER

System:	Breitband-Satellit
Impedanz:	4 Ω
Lautsprechertreiber:	3" Full-Range- Lautsprecher
Frequenzgang:	150 Hz bis 20 kHz
Abmessungen:	95,5 x 198 x 75 (mm) (B x H x T)
Gewicht:	0,46 kg/Stück

## CENTER-LAUTSPRECHER

System:	3" Full-Range- Lautsprecher
Impedanz:	8 Ω
Lautsprechertreiber:	3" Full-Range- Lautsprecher
Frequenzgang:	150 Hz bis 20 kHz
Abmessungen:	240 x 99,5 x 64 (mm) (B x H x T)
Gewicht:	0,77 kg

## SUBWOOFER

Impedanz:	8 Ω
Lautsprechertreiber:	165-mm-Woofler
Frequenzgang:	40 Hz bis 150 Hz
Abmessungen:	131 x 315 x 386 (mm) (B x H x T)
Gewicht:	3,97 kg

Technische Daten können ohne vorherige  
Ankündigung geändert werden.

