

At your side.
brother®

GUIDA DELL'UTENTE

FAX-T94

FAX-T96



At your side.
brother®

QUESTO APPARECCHIO FUNZIONA CON UNA LINEA PSTN ANALOGICA A DUE FILI DOTATA DELL'APPOSITO CONNETTORE.

INFORMAZIONI SULLA VALIDITÀ

Brother informa che questo prodotto può presentare problemi di funzionamento in un Paese diverso da quello in cui è stato originariamente acquistato e non offre alcuna garanzia nell'eventualità che esso sia utilizzato su linee di telecomunicazione pubbliche in un altro Paese.

Avviso sulla redazione e pubblicazione

La presente guida è stata redatta e pubblicata sotto la supervisione di Brother Industries Ltd. e comprende la descrizione e le caratteristiche tecniche più aggiornate del prodotto.

Il contenuto della guida e le caratteristiche tecniche del prodotto sono soggetti a modifiche senza preavviso.

Brother si riserva il diritto di apportare modifiche senza preavviso alle caratteristiche e ai materiali qui acclusi e declina qualunque responsabilità per eventuali danni (compresi danni indiretti) derivanti da errori o imprecisioni contenuti nei materiali presentati, compresi, ma non solo, errori tipografici e di altro tipo relativi alla pubblicazione.



EC Declaration of Conformity under the R & TTE Directive

Manufacturer

Brother Industries, Ltd.,
15-1, Naeshiro-cho, Mizuho-ku,
Nagoya 467-8561, Japan

Plant

Brother Industries (Johor) Sdn. Bhd.
No.6 Jalan Firma 1,
Kawasan Perindustrian Tebrau,
81100 Johor Bahru, Johor Darul, Takzim, Malaysia

Herewith declare that:

Products description : Facsimile Machine
Type : Group 3
Model Name : FAX-T92, FAX-T94, FAX-T96

are in conformity with provisions of the R & TTE Directive (1999/5/EC) and we declare compliance with the following standards :

Safety : EN60950:2000
EMC : EN55022:1998 Class B + A1:2000
EN55024:1998
EN61000-3-2:1995 + A14:2000
EN61000-3-3:1995

Year in which CE marking was First affixed : 2003

Issued by : Brother Industries, Ltd.

Date : 21 May, 2003

Place : Nagoya, Japan

Signature :

Takashi Maeda
Manager
Quality Management Group
Quality Management Dept.
Information & Document Company

Dichiarazione di conformità CE ai sensi della Direttiva R&TTE.

Produttore

Brother Industries, Ltd.,
15-1, Naeshiro-cho, Mizuho-ku,
Nagoya 467-8561, Giappone

Stabilimento

Brother Industries (Johor) Sdn. Bhd.
No.6 Jalan Firma 1,
Kawasan Perindustrian Tebrau,
81100 Johor Bahru, Johor Darul Takzim, Malaysia

Si dichiara che:

Descrizione del prodotto: : Apparecchio facsimile
Tipo : Gruppo 3
Nome del modello : FAX-T94, FAX-T96

sono conformi alle disposizioni della Direttiva R&TTE (1999/5/CE) e si dichiara altresì la conformità ai seguenti standard:

Sicurezza : EN60950:2000
EMC : EN55022:1998 Classe B + A1:2000
EN55024:1998
EN61000-3-2:1995 + A14:2000
EN61000-3-3:1995

Anno in cui è stato apposto il marchio CE: 2003







Rilasciato da : Brother Industries, Ltd.
Data : 21 maggio 2003
Luogo : Nagoya, Giappone

Precauzioni di sicurezza

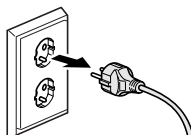
Al fine di utilizzare l'apparecchio telefax in maniera sicura

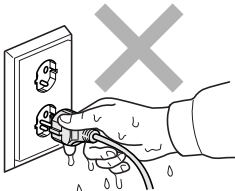
conservare queste istruzioni per farvi riferimento in futuro.

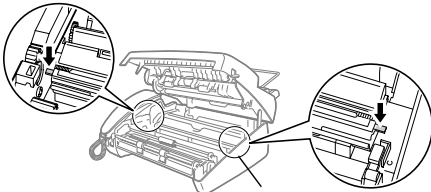
AVVERTENZA

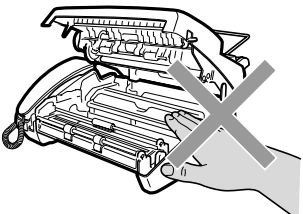
	<p>L'apparecchio telefax contiene elettrodi ad alta tensione. Prima di procedere alla pulizia dell'apparecchio telefax o all'eliminazione di inceppamenti carta, si raccomanda di scollegare sempre il cavo elettrico dalla presa di alimentazione.</p> 	 <p>Non toccare la spina con le mani bagnate perché si potrebbe provocare una scossa elettrica.</p> 
	<p>Fare attenzione a non tagliarsi sui bordi affilati della parte metallica riportata nell'illustrazione.</p>	 <p>Bordo affilato</p>
	<p>Dopo aver utilizzato l'apparecchio, alcune parti interne sono estremamente CALDE! Si raccomanda di prestare la massima attenzione.</p>	

AVVERTENZA

- Si raccomanda cautela durante l'installazione o la modifica delle linee telefoniche. Prima di toccare fili telefonici o terminali non isolati, verificare sempre che la linea telefonica sia scollegata dalla presa a muro. Non collegare mai cavi telefonici durante un temporale. Non installare mai una presa telefonica a muro laddove è presente umidità.
- Installare l'apparecchio con il cavo elettrico vicino ad una presa facilmente accessibile.
- Per segnalare una perdita di gas, non usare il telefono nelle vicinanze della stessa.

Cautela

- Fulmini e sovraccarichi di corrente possono danneggiare il prodotto! Si raccomanda di usare un dispositivo di protezione per sovraccarichi di corrente di buona qualità da installare sulla linea elettrica e su quella telefonica. In alternativa, si raccomanda di scollegare l'apparecchio dall'alimentazione durante un temporale.
- Non usare il prodotto in prossimità di apparecchi che funzionano ad acqua, in scantinati umidi o vicino ad una piscina.
- Durante un temporale con scariche elettriche, usare solo un telefono senza fili in quanto potrebbe verificarsi uno shock elettrico provocato dai fulmini.

Scelta del luogo di installazione

Posizionare l'apparecchio telefax su una superficie piana e stabile, ad esempio una scrivania. Scegliere un punto non soggetto a vibrazioni e urti. Collocare l'apparecchio telefax vicino ad una presa del telefono e ad una normale presa elettrica provvista di messa a terra. Scegliere un luogo con temperatura compresa tra 10 e 35°C.

! Cautela

- Evitare di installare l'apparecchio telefax in punti di passaggio.
- Non installare vicino a sorgenti di calore, condizionatori d'aria, acqua, prodotti chimici o frigoriferi.
- Non esporre l'apparecchio alla luce solare diretta e ad eccessivo calore, umidità o polvere.
- Non collegare l'apparecchio a prese elettriche azionate da timer automatici o interruttori a muro.
- In caso di discontinuità nell'erogazione di corrente, tutti i dati contenuti in memoria potrebbero andare persi.
- Non collegare l'apparecchio telefax ad un impianto condiviso con grosse apparecchiature elettriche o altri apparecchi che potrebbero creare disturbi sulla linea elettrica.
- Evitare fonti di interferenza quali diffusori acustici o basi di telefoni senza fili.



Guida di consultazione rapida



Invio fax

Trasmissione automatica



- 1 Inserire i documenti nell'alimentatore automatico con il lato stampato rivolto verso il basso (massimo 10 pagine).
- 2 Comporre il numero di fax desiderato.
- 3 Premere **Inizio**.

Memorizzazione dei numeri

Memorizzazione di numeri diretti

- 1 Premere **Menu/Set, 6, 1**.
- 2 Premere il tasto dove si vuole memorizzare il numero diretto.
- 3 Digitare un numero (massimo 20 cifre) e premere **Menu/Set**.
- 4 Immettere un nome (massimo 15 caratteri) o lasciarlo in bianco e premere **Menu/Set**.
- 5 Premere  oppure  per selezionare il tipo di numero e premere **Menu/Set**.
- 6 Premere **Stop/Uscita**.

Memorizzazione numeri di Chiamata veloce

- 1 Premere **Menu/Set, 6, 2**.
- 2 Inserire un numero di Chiamata veloce a due cifre (00-99).
- 3 Premere **Menu/Set**.
- 4 Digitare un numero (massimo 20 cifre) e premere **Menu/Set**.
- 5 Immettere un nome (massimo 15 caratteri) o lasciarlo in bianco e premere **Menu/Set**.
- 6 Premere  oppure  per selezionare il tipo di numero e premere **Menu/Set**.
- 7 Premere **Stop/Uscita**.

Operazioni di composizione del numero



Composizione rapida (One-Touch)

- 1 Posizionare il documento nell'alimentatore automatico con il lato stampato rivolto verso il basso.
- 2 Premere il tasto del numero diretto da chiamare.
- 3 Premere **Inizio**.

Numeri diretti

- 1 Posizionare il documento nell'alimentatore automatico con il lato stampato rivolto verso il basso.
- 2 Premere **Ricerca/Mute**, premere **#** e poi premere il numero diretto di due cifre.
- 3 Premere **Inizio**.

Ricerca



- 1 Posizionare il documento nell'alimentatore automatico con il lato stampato rivolto verso il basso.
- 2 Premere **Ricerca/Mute** e, tramite la tastiera, immettere la prima lettera del nome che si sta cercando.
- 3 Premere  o  per effettuare una ricerca nella memoria.
- 4 Quando sul display appare il nome desiderato, premere **Inizio**.

Riproduzione di copie

Riproduzione di una singola copia

- 1 Posizionare il documento nell'alimentatore automatico con il lato stampato rivolto verso il basso.
- 2 Premere due volte **Copia/Rapporto**.

Ordinamento di copie multiple

- 1 Posizionare il documento nell'alimentatore automatico con il lato stampato rivolto verso il basso.
- 2 Premere **Copia/Rapporto**.
- 3 Inserire il numero di copie desiderate (massimo 99).
- 4 Premere **Menu/Set**.
- 5 Premere  o  per selezionare ORDINA e poi premere **Copia/Rapporto**.

Indice

1

Introduzione	1-1
Utilizzo di questa Guida	1-1
Consultazione della Guida.....	1-1
Simboli utilizzati in questa Guida.....	1-1
Nomi dei componenti e relative funzioni.....	1-2
Descrizione del pannello di controllo FAX-T94.....	1-4
Descrizione del pannello di controllo FAX-T96.....	1-6
Informazioni sugli apparecchi telefax	1-8
Toni fax e collegamento ("handshake").....	1-8
ECM (Modo correzione errori)	1-9
Collegamenti.....	1-10
Collegamento di un telefono esterno.....	1-10
Collegamento di una segreteria telefonica esterna (TAD).....	1-11
Sequenza	1-11
Collegamenti	1-12
Registrazione del messaggio in uscita (OGM) su un TAD esterno	1-13
Collegamenti multilinea (PABX)	1-14
Funzionamento combinato dell'apparecchio con un PABX.....	1-14
Funzioni personalizzabili sulla linea telefonica	1-14

2

Carta	2-1
Informazioni sulla carta.....	2-1
Manipolazione e uso di carta normale.....	2-1
Specifiche tecniche della carta per il cassetto carta.	2-1
Caricare la carta	2-2
Per caricare la carta	2-2

3

Programmazione a schermo	3-1
Programmazione intuitiva	3-1
Tabella Menu.....	3-1
Memorizzazione	3-1
Tasti Navigazione	3-2

4

Impostazione iniziale	4-1
Preparazione dell'apparecchio	4-1
Impostazione del modo di composizione a toni o a impulsi	4-1
Impostazione della data e dell'ora	4-1

Impostazione dell'Identificativo	4-2
Digitazione testo	4-3
Inserimento di spazi.....	4-4
Correzioni	4-4
Ripetizione di lettere	4-4
Caratteri speciali e simboli	4-4
Impostazione del Volume del segnale acustico.....	4-5
Impostazione del volume del diffusore	4-5
Impostazione del volume della suoneria.....	4-5
PABX e TRASFERIMENTO	4-6
Impostazione del PABX.....	4-6
Impostazione del Cambio dell'ora.....	4-7
Impostazioni della melodia (solo per FAX-T96).....	4-8
Impostazione del modello di suoneria	4-8
Impostazione della Musica in attesa.....	4-8

5

Impostazioni del modo Ricezione 5-1

Operazioni base di ricezione	5-1
Selezione del modo Ricezione	5-1
Selezione e modifica del modo Ricezione.....	5-3
Impostazione Numero Squilli	5-4
Impostazione di durata squilli F/T (solo per il modo FAX/TEL)	5-5
Registrazione del messaggio Fax/Tel in uscita (MESSAGGIO F/T) (solo FAX-T96)	5-6
Riconoscimento fax	5-7
Stampa ridotta di un fax in arrivo	5-8
Ricezione in memoria	5-9
Ricezione di un fax al termine di una conversazione ...	5-9
Funzioni avanzate di Ricezione.....	5-10
Utilizzo di telefoni in derivazione.....	5-10
Solo per il modo FAX/TEL	5-10
Trasferimento di chiamata remoto.....	5-11
Trasferimento di una chiamata telefonica all'apparecchio telefax	5-11
Modifica dei codici remoti	5-12
Modifica dei codici remoti	5-12
Stampa di un fax dalla memoria (solo per FAX-T94) ...	5-12
Polling.....	5-13
Polling protetto.....	5-13
Impostazione della ricezione Polling	5-13
Impostazione ricezione Polling con codice di sicurezza.....	5-14
Impostazione Ricezione polling differito	5-14

Polling sequenziale.....	5-15
Servizi telefonici.....	5-16
Identificativo.....	5-16
Vantaggi offerti dall'Identificativo	5-16
Per le aziende	5-16
Per i privati	5-16
Impostare l'Identificativo su SI	5-17
Come funziona l'Identificativo?	5-17
Quando il telefono squilla, l'Identificativo appare sul display.	5-17
L'Identificativo è memorizzato nell'apparecchio ...	5-18
Selezionare un Identificativo dalla memoria per effettuare una risposta alla chiamata.	5-19
Attivazione di alcuni servizi di rete usando Richiamata	5-20
Richiamata ai numeri DDI tramite Identificativo ...	5-21
Cancellazione dell'Identificativo memorizzato (Solo per FAX-T96)	5-21
Stampare la lista degli Identificativi.	5-21

6

Impostazioni per l'invio	6-1
Come comporre i numeri	6-1
Composizione manuale	6-1
Composizione di numeri diretti	6-1
Composizione di numeri veloci	6-1
Ricerca	6-2
Come inviare i fax	6-3
Trasmissione automatica.....	6-3
Trasmissione manuale	6-4
Invio di un fax al termine di una conversazione.....	6-4
Operazioni base di invio	6-5
Invio di fax con impostazioni multiple	6-5
Contrasto	6-5
Risoluzione fax	6-6
Trasmissione a risoluzione multipla.....	6-6
Ricomposizione manuale e automatica del numero fax.....	6-7
Cancellazione di un'operazione mentre si esegue la scansione, la composizione e l'invio del documento.	6-7
Annullamento di un'operazione programmata	6-8
Operazioni di invio avanzate	6-9
Copertina elettronica	6-9
Copertina solo per il fax successivo	6-10

Inviare sempre la Copertina	6-11
Uso di una Copertina prestampata.....	6-12
Composizione dei commenti personalizzati	6-12
Modo Overseas	6-13
Prenotazione della chiamata	6-13
Stampa del campione del Messaggio di richiamata	6-14
Fax differito	6-15
Impostazione della Trasmissione polling (Standard)	6-16
Impostazione della trasmissione polling con Codice di sicurezza.....	6-17
Polling protetto.....	6-18
Trasmissione da memoria	6-18
Messaggio di memoria esaurita.....	6-19
Trasmissione circolare.....	6-19
Interruzione delle operazioni di Fax differito e di trasmissione polling	6-20
Blocco TX	6-20
Uso della funzione Blocco TX.....	6-21
Impostazione iniziale del blocco TX	6-21
Modifica della parola chiave per il Blocco TX	6-22
Attivazione del Blocco TX.....	6-22
Disattivazione del Blocco TX	6-23

7

Composizione automatica e opzioni di composizione dei numeri

Memorizzazione di numeri per la composizione facilitata	7-1
Memorizzazione di numeri diretti	7-1
Memorizzazione numeri di Chiamata veloce.....	7-3
Modifica dei numeri diretti e dei numeri veloci.....	7-4
Impostazione dei gruppi per la Trasmissione circolare	7-5
Opzioni di composizione dei numeri.....	7-6
Composizione manuale	7-6
Composizione a ricevitore abbassato.....	7-6
Composizione di numeri diretti	7-7
Composizione di Numeri veloci	7-7
Ricerca.....	7-8
Pausa	7-8
Mute.....	7-8
Chiamate in arrivo con Vivavoce (Solo per solo per il modello FAX-T96)	7-9
Ricomposizione numero telefonico.....	7-9
Ricomposizione numero fax	7-9
Toni o Impulsi	7-10

Opzioni per le trasmissioni fax remote	8-1
Programmazione di un numero di Inoltro fax.....	8-1
Impostazione Carica fax.....	8-2
Stampa di backup.....	8-2
Impostazione del codice di accesso remoto.....	8-3
Recupero remoto.....	8-4
Utilizzo del codice di accesso remoto.....	8-4
Comandi remoti	8-5
Recupero dei messaggi fax.....	8-6
Modifica del numero di Inoltro fax.....	8-6

Message Manager	9-1
Modo Message Manager.....	9-1
Impostazione di Message Manager.....	9-1
Impostazioni della memoria flessibile (memorizzazione messaggi)	9-2
Impostare Memorizzazione messaggi.....	9-3
Registrazione del messaggio in uscita per Message Manager (MESSAGGIO TAD)	9-4
Ascolto del messaggio in uscita (OGM)	9-4
Cancellazione del messaggio in uscita (OGM)	9-5
Attivazione del modo Message Manager	9-5
Indicatore di messaggi.....	9-6
Cosa succede quando la memoria è piena... ..	9-6
Ascolto dei messaggi vocali	9-7
Stampa di un messaggio fax	9-8
Opzione di stampa di backup	9-8
Cancellazione dei messaggi.....	9-9
Per cancellare i messaggi vocali uno alla volta.....	9-9
Per cancellare i messaggi tutti insieme	9-9
Impostazione di una durata massima per i messaggi in arrivo	9-10
Impostazione di Toll Saver	9-10
Monitor registrazione ICM	9-11
Registrazione di una conversazione.....	9-11
Inoltro fax/Paging	9-12
Programmazione di un numero di Inoltro fax.....	9-12
Registrazione del messaggio in uscita Paging (OGM).....	9-13
Programmazione del numero Paging.....	9-13
Recupero remoto.....	9-14
Uso del Codice di accesso remoto	9-14
Modifica del Codice di accesso remoto	9-15
Comandi di controllo remoto.....	9-16
Recupero della Lista stato della memoria	9-18

Recupero dei messaggi fax	9-18
Modifica del numero di Inoltro fax.....	9-19

10

Stampa rapporti	10-1
Impostazioni FAX e attività	10-1
Personalizzazione del rapporto di Verifica della trasmissione (Xmit)	10-1
Impostazione del Tempo giornale.....	10-2
Stampa rapporti	10-3
Per stampare un rapporto.....	10-3

11

Riproduzione di copie	11-1
Utilizzo dell'apparecchio come fotocopiatrice	11-1
Operazioni di Copia	11-1
Riproduzione di una singola copia.....	11-2
Opzioni di copia: Copie singole o multiple, ordina/impila, riduzione/ingrandimento	11-2

12

Informazioni importanti	12-1
Importanti istruzioni di sicurezza.....	12-1
Marchi di fabbrica	12-4

13

Risoluzione dei problemi e manutenzione ordinaria	13-1
Risoluzione dei problemi.....	13-1
Messaggi d'errore	13-1
Inceppamento stampante o inceppamento carta.....	13-3
Inceppamenti carta	13-3
Inceppamento carta.....	13-4
In caso di difficoltà con l'apparecchio	13-6
Consigli per migliorare la qualità di stampa	13-8
Pulizia della testina di stampa	13-8
Manutenzione ordinaria	13-10
Sostituzione del nastro	13-10
Pulizia dello Scanner	13-14
Imballaggio e spedizione dell'apparecchio	13-15

G

Glossario	G-1
------------------------	------------

S

Specifiche tecniche	S-1
Generale	S-1
Copia	S-1
Fax.....	S-2

Indice	I-1
---------------------	------------

Lista accessori	L-1
------------------------------	------------

1 Introduzione

Utilizzo di questa Guida

Grazie per aver acquistato un apparecchio telefax Brother. L'utilizzo di questo apparecchio telefax è semplificato dalle istruzioni visualizzate sul display, che guidano l'utente passo passo nella programmazione. Tuttavia, per sfruttare al meglio le potenzialità dell'apparecchio, si consiglia di leggere attentamente la presente guida.

Consultazione della Guida

Tutti i titoli e i sottotitoli dei vari capitoli sono riportati nell'Indice. Per istruzioni relative a specifiche funzioni o operazioni consultare l'Indice analitico riportato nelle ultime pagine di questa Guida.

Simboli utilizzati in questa Guida

Nella Guida sono riportati simboli speciali per evidenziare avvertenze, note e procedure importanti. Per maggiore chiarezza e per facilitare la scelta dei tasti corretti, abbiamo usato caratteri speciali ed aggiunto alcuni dei messaggi che appaiono sul display.

Grassetto

Il grassetto identifica tasti speciali sul pannello di controllo dell'apparecchio telefax.

Corsivo

Il corsivo evidenzia un punto importante o rimanda ad un argomento correlato.

Courier New

Il font di tipo Courier New identifica i messaggi che compaiono sul display dell'apparecchio telefax.



Le avvertenze contengono informazioni per evitare il rischio di infortuni.



Attenzione: procedure specifiche da seguire per evitare possibili danni all'apparecchio.



Le note contengono istruzioni circa misure da adottare in determinate situazioni o consigli da seguire per effettuare una stessa operazione con altre funzionalità dell'apparecchio.



Le note con dicitura "Impostazione Errata" segnalano l'incompatibilità dell'apparecchio con alcuni dispositivi o procedure.

Nomi dei componenti e relative funzioni

■ Vista frontale

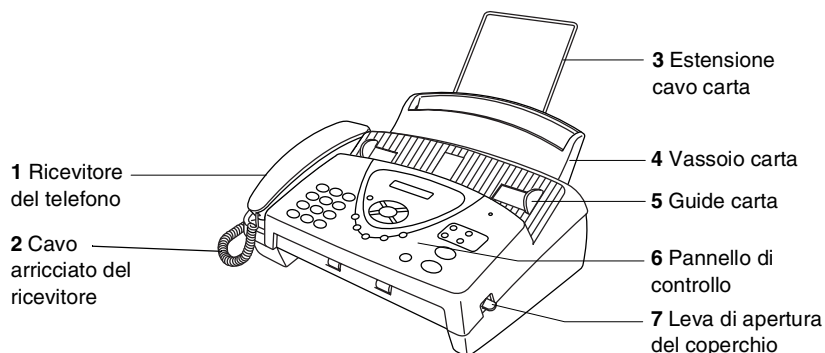

N°	Nome	Descrizione
1	Ricevitore del telefono	Serve per chiamare.
2	Cavo arrotolato del ricevitore	Per collegare l'apparecchio e il ricevitore del telefono.
3	Estensione cavo carta	Supporta la carta per la registrazione.
4	Cassetto carta	Punto di caricamento della carta per la registrazione.
5	Guide carta	Premerle e spostarle per adattare alla larghezza della carta.
6	Pannello di controllo	Per controllare l'apparecchio usare i tasti e il display.
7	Leva di apertura del coperchio	Per aprire il coperchio superiore, sollevare questa leva.

■ Vista posteriore

8 Presa per
linea telefonica

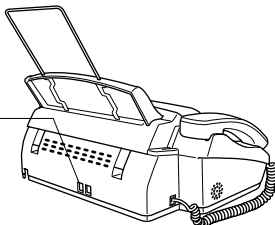

N°	Nome	Descrizione
8	Presa per linea telefonica	Punto in cui si inserisce la spina modulare sulla linea telefonica.

Descrizione del pannello di controllo FAX-T94

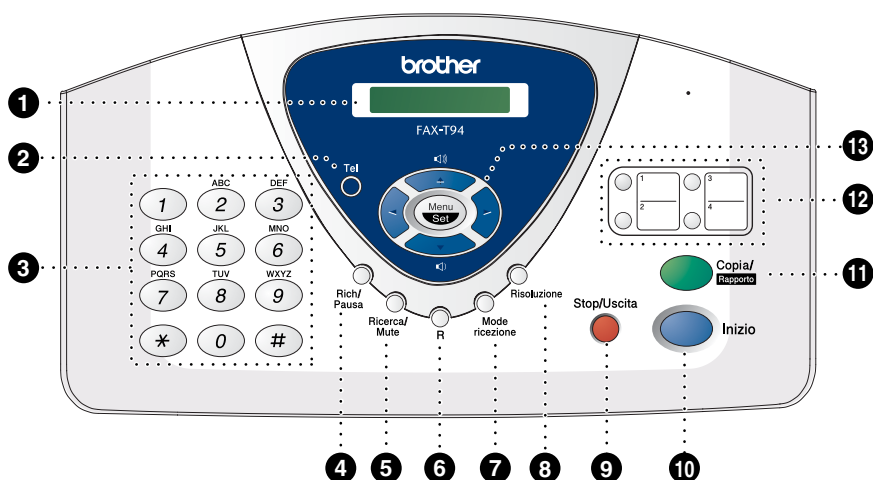

1 LCD (Display a cristalli liquidi)
Visualizza messaggi per aiutare ad impostare e azionare l'apparecchio.

2 Tel
Per passare la linea dal ricevitore al diffusore del monitor.

3 Tastiera
Compone numeri di fax e di telefono e può essere usata per inserire informazioni nell'apparecchio.
Il tasto # consente di impostare la modalità di composizione durante una chiamata telefonica selezionando "A IMPULSI" o "TONI".

4 Rich/Pausa
Ricompone l'ultimo numero chiamato. Inserisce inoltre una pausa nei numeri di composizione automatica.

5 Ricerca/Mute
Consente di comporre dei numeri di telefono memorizzati premendo # ed un numero di due cifre. Consente anche di cercare numeri memorizzati. Inoltre, consente di mettere le chiamate in attesa.

6 R
Questo tasto serve per accedere ad una linea esterna e/o a richiamare il centralino o per trasferire una chiamata ad un altro interno quando è collegato ad un PABX.

7 Mode ricezione
Questo tasto consente di selezionare la modalità di gestione automatica delle chiamate in arrivo.

8 Risoluzione
Questo tasto consente di impostare la risoluzione per la trasmissione o la riproduzione dei fax.

9 Stop/Uscita

Questo tasto consente di interrompere l'invio di un fax, annullare un'operazione o uscire da un menu.

10 Inizio

Avvia un'operazione, ad esempio l'invio di un fax.

11 Copia/Rapporto

Con un documento nell'alimentatore automatico: riproduce una copia.

Senza un documento nell'alimentatore automatico:

consente l'accesso al menu

Rapporti in modo da poter selezionare un rapporto da

stampare: AIUTI, MEMORIA

NUMERI, GIORNALE, RAPPORTO TX,

INDICE TELEF, STAMP SETTAGGI

e lista STATO MEMORIA.

12 Pulsanti di composizione rapida (One-Touch)

Questi quattro pulsanti danno accesso immediato a numeri di telefono precedentemente memorizzati.

13 Tasti Navigazione:

Menu/Set

consente l'accesso al menu e al modo programmazione e la memorizzazione delle impostazioni nell'apparecchio.



premere per scorrere avanti e indietro per impostare un'opzione del menu.

Questi tasti consentono inoltre di effettuare una ricerca in ordine alfabetico dei nomi associati ai numeri memorizzati nell'apparecchio.

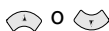

premere per scorrere tra i menu e le opzioni.

—**OPPURE**—

Premere per regolare lo squillo o il volume del diffusore.

Descrizione del pannello di controllo FAX-T96

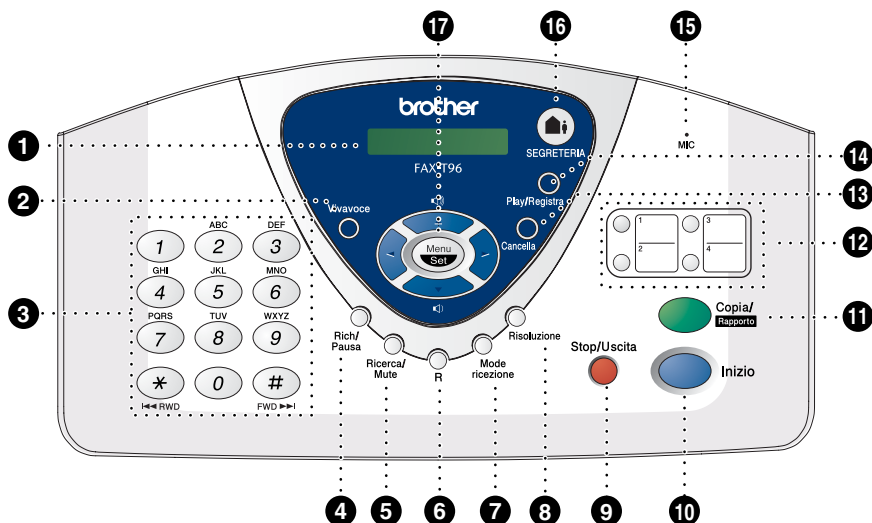

1 LCD (Display a cristalli liquidi)

Visualizza messaggi per aiutare ad impostare e azionare l'apparecchio.

2 Vivavoce

Consente di parlare con l'interlocutore e di comporre numeri di telefono e di fax senza sollevare il ricevitore.

3 Tastiera

Compone numeri di fax e di telefono e può essere usata per inserire informazioni nell'apparecchio.

Il tasto # consente di impostare la modalità di composizione durante una chiamata telefonica selezionando "A IMPULSI" o "TONI".

4 Rich/Pausa

Ricompono l'ultimo numero chiamato. Inoltre inserisce una pausa nei numeri di composizione automatica.

5 Ricerca/Mute

Consente di comporre dei numeri di telefono memorizzati premendo # ed un numero di due cifre. Consente anche di cercare numeri memorizzati. Inoltre, consente di mettere le chiamate in attesa.

6 R

Questo tasto serve per accedere ad una linea esterna e/o a richiamare il centralino o per trasferire una chiamata ad un altro interno quando è collegato ad un PABX.

7 Mode ricezione

Questo tasto consente di selezionare la modalità di gestione automatica delle chiamate in arrivo.

8 Risoluzione

Questo tasto consente di impostare la risoluzione per la trasmissione o la riproduzione dei fax.

9 **Stop/Uscita**

Questo tasto consente di interrompere l'invio di un fax, annullare un'operazione o uscire da un menu.

10 **Inizio**

Avvia un'operazione, ad esempio l'invio di un fax.

11 **Copia/Rapporto**

Con un documento nell'alimentatore automatico: riproduce una copia.

Senza un documento

nell'alimentatore automatico:

consente l'accesso al menu

Rapporti in modo da poter

selezionare un rapporto da

stampare: AIUTI, MEMORIA

NUMERI, GIORNALE, RAPPORTO TX,

INDICE TELEF, STAMP SETTAGGI

e lista STATO MEMORIA.

12 **Pulsanti di composizione rapida (One-Touch)**

Questi "quattro" pulsanti danno accesso immediato a numeri di telefono precedentemente memorizzati.

13 **Cancella**

Consente di eliminare i messaggi vocali, i messaggi fax o tutti i messaggi.

14 **Play/Registra**

Consente di ascoltare i messaggi vocali e di stampare i fax memorizzati. Consente inoltre di registrare le chiamate telefoniche.

15 **MIC (Microfono)**

Riproduce la voce di una persona che parla ad un'altra attraverso il Vivavoce.

16 **SEGRETERIA**

Consente l'attivazione del Message Manager. Inoltre, segnala la presenza di messaggi vocali o fax in memoria.

17 **Tasti Navigazione:**

Menu/Set

Consente l'accesso al menu e al modo programmazione e la memorizzazione delle impostazioni nell'apparecchio.



premere per scorrere avanti e indietro per impostare un'opzione del menu.

Questi tasti consentono inoltre di effettuare una ricerca in ordine alfabetico dei nomi associati ai numeri memorizzati nell'apparecchio.

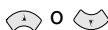

premere per scorrere tra i menu e le opzioni.

—**OPPURE**—

Premere per regolare lo squillo o il volume del diffusore.

Informazioni sugli apparecchi telefax

Toni fax e collegamento ("handshake")

Quando qualcuno sta inviando un fax, l'apparecchio telefax invia dei segnali di chiamata fax (segnali CNG). Si tratta di segnali acustici a basso volume e intermittenti emessi ogni 4 secondi. Quando si compone il numero e si preme **Inizio**, l'apparecchio trasmette questi segnali per circa 60 secondi. Durante questo intervallo, l'apparecchio trasmittente deve iniziare il collegamento con quello ricevente.

Ogni volta che si trasmettono documenti automatici via fax, l'apparecchio invia segnali CNG sulla linea telefonica. Ci si abitua presto a riconoscere questi segnali ogni volta che si risponde al telefono sulla linea fax e a capire quando è in arrivo un messaggio fax.

L'apparecchio ricevente risponde con segnali di ricezione fax, ovvero con trilli acuti ad alto volume. L'apparecchio ricevente emette dei trilli per circa 40 secondi sulla linea telefonica mentre il display visualizza RICEZ.

Se impostato sulla modalità **SOLO FAX**, l'apparecchio risponde automaticamente a tutte le chiamate emettendo i segnali di ricezione fax. Anche se si interrompe la comunicazione, l'apparecchio continua ad emettere questi segnali per 40 secondi circa mentre il display continua a visualizzare RICEZ. Per interrompere la ricezione, premere **Stop/Uscita**.

Durante la procedura di collegamento ("handshake"), i segnali CNG dell'apparecchio trasmittente e i "trilli" di quello ricevente si sovrappongono. Questa sovrapposizione dura dai 2 ai 4 secondi e permette agli apparecchi di rilevare reciprocamente le modalità di invio e ricezione. Il collegamento può cominciare solo quando si risponde alla chiamata. I segnali CNG durano solo circa 60 secondi dopo la composizione del numero. Pertanto, è importante che l'apparecchio ricevente risponda alla chiamata entro il minor numero possibile di squilli.



Se sulla linea dell'apparecchio è installata una segreteria telefonica esterna (TAD), sarà il TAD a determinare il numero di squilli emessi dall'apparecchio prima di rispondere alla chiamata.

Prestare la massima attenzione alle indicazioni fornite in questo capitolo per il collegamento di un TAD. (Vedere *Collegamento di una segreteria telefonica esterna (TAD)* a pag. 1-11.)

ECM (Modo correzione errori)

Il Modo correzione errori (ECM) consente all'apparecchio telefax di controllare la trasmissione di un fax in corso. Le trasmissioni ECM sono possibili solo tra apparecchi dotati di questa funzione. In questo caso, è possibile inviare e ricevere messaggi fax verificandone continuamente l'integrità.

Per utilizzare questa funzione l'apparecchio deve disporre di memoria sufficiente.

Collegamenti

Collegamento di un telefono esterno

E' possibile collegare un altro telefono all'apparecchio secondo le modalità illustrate di seguito.

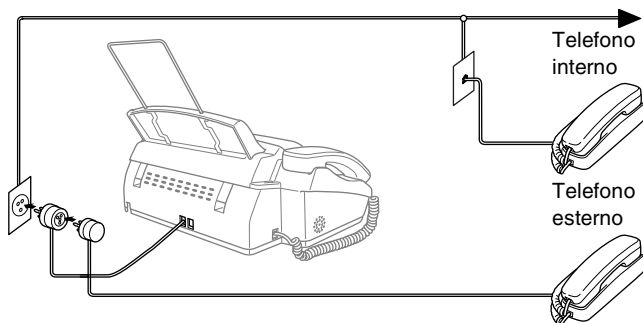

Quando si usa il telefono esterno (PAD), lo schermo visualizza **TEL DERIV IN USO** e, se il ricevitore è sollevato, viene riprodotto un allarme.

Per scollegare la chiamata sul telefono esterno e passare al fax, sollevare il ricevitore e premere **Tel** (solo per FAX-T94) o **Vivavoce** (solo per FAX-T96).

Collegamento di una segreteria telefonica esterna (TAD)

Sequenza

E' possibile collegare una segreteria telefonica. Tuttavia, quando sulla stessa linea telefonica dell'apparecchio è collegato un **TAD** esterno, quest'ultimo risponde a tutte le chiamate mentre l'apparecchio "ascolta" per riconoscere i segnali di chiamata (CNG). Se riceve segnali fax, l'apparecchio rileva la chiamata e riceve il fax. Se non riceve segnali CNG, l'apparecchio consente la riproduzione del messaggio in uscita per consentire all'utente che chiama di lasciare un messaggio vocale.

Il TAD deve rispondere alla chiamata entro quattro squilli (impostazione raccomandata: due squilli). L'apparecchio può rilevare i segnali CNG solo quando il TAD risponde alla chiamata; se il numero di squilli è impostato su quattro restano solo 8 - 10 secondi per la rilevazione dei segnali CNG e la procedura di collegamento ("handshake") del fax. Per registrare i messaggi in uscita si raccomanda di attenersi alle istruzioni riportate nel presente manuale. Sconsigliamo l'uso della funzione Risparmio Tariffe ("toll saver") sulla segreteria telefonica esterna se sono impostati più di cinque squilli.



Se non si ricevono tutti i fax, ridurre l'impostazione relativa al Numero degli squilli sul TAD esterno.

- ⊘ Non collegare un TAD remoto sulla stessa linea telefonica**
(a meno che non si disponga di un servizio con squillo di riconoscimento).

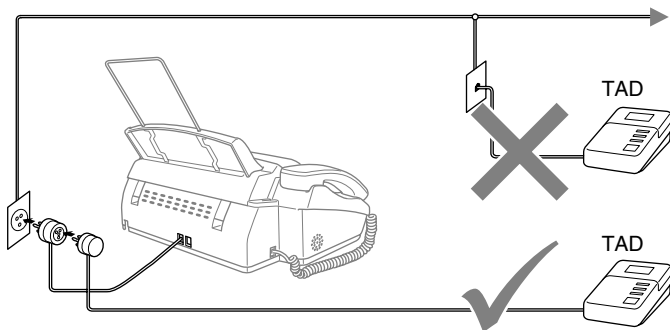

Collegamenti

Il TAD esterno deve essere collegato secondo le modalità riportate di seguito:

- 1** Impostare il TAD esterno su uno o due squilli. (In questo caso, l'impostazione della Durata degli squilli dell'apparecchio non ha rilevanza).
- 2** Registrare il messaggio in uscita sul TAD esterno.
- 3** Impostare la segreteria telefonica esterna in modo che risponda alle chiamate.
- 4** Impostare il modo Ricezione dell'apparecchio su TAD : SEGR . TEL . (Solo per FAX-T94). Sul FAX-T96, impostare il modo Ricezione su SEGR : MSG MGR.
(Vedere *Selezione del modo Ricezione* a pag. 5-1.)

Registrazione del messaggio in uscita (OGM) su un TAD esterno

È importante tenere presente i tempi di registrazione del messaggio. Il messaggio imposta i modi in cui gestire la ricezione sia manuale che automatica dei fax.

- 1** Registrare 5 secondi di silenzio all'inizio del messaggio.
(Questa funzione consente all'apparecchio telefax di rilevare eventuali toni CNG delle trasmissioni automatiche prima che si interrompano).
- 2** Limitare la durata del messaggio a 20 secondi.
- 3** Terminare il messaggio di 20 secondi ricordando il codice di Ricezione fax per l'invio manuale dei fax. Per esempio:
*“Dopo il segnale acustico, lasciate un messaggio o inviate un fax premendo * 51 e Trasmissione.”*



Si consiglia di iniziare la registrazione del messaggio dopo 5 secondi di silenzio poiché l'apparecchio non è in grado di rilevare i segnali fax se sovrapposti ad una voce dai toni acuti. L'utente può provare ad omettere la pausa ma nel caso in cui l'apparecchio presenti problemi di ricezione, deve registrare di nuovo il messaggio in uscita (questa volta includendo la pausa).

Collegamenti multilinea (PABX)

La maggior parte degli uffici utilizza un centralino telefonico. Anche se spesso è relativamente facile collegare l'apparecchio ad un sistema a tasti o ad un PABX (centralino automatico privato per telefoni in derivazione), si consiglia di rivolgersi alla società che ha installato l'impianto telefonico per far collegare l'apparecchio telefax. Si consiglia l'uso di una linea separata per l'apparecchio telefax. E' possibile impostare l'apparecchio nel modo SOLO FAX per ricevere fax a qualsiasi ora del giorno e della notte.

Se l'apparecchio telefax deve essere collegato ad un sistema multilinea, chiedere all'installatore di collegare l'unità all'ultima linea del sistema, in modo da impedire l'attivazione dell'unità ogni volta che si riceve una chiamata telefonica.

- ⊘ Come per tutti gli apparecchi telefax, l'apparecchio deve essere collegato ad un impianto bipolare. Se la linea utilizzata presenta più di due fili, non sarà possibile collegarlo correttamente.

Funzionamento combinato dell'apparecchio con un PABX

- 1 In caso di collegamento dell'apparecchio ad un PABX, non se ne garantisce il corretto funzionamento in tutte le situazioni. In caso di difficoltà, rivolgersi prima di tutto alla società responsabile del funzionamento del PABX.
- 2 Se tutte le chiamate in arrivo vengono gestite dal centralino, impostare il modo Ricezione su **MANUALE**. In questo modo, tutte le chiamate in arrivo devono essere inizialmente gestite come chiamate telefoniche.

Funzioni personalizzabili sulla linea telefonica

Se sulla stessa linea telefonica si utilizzano funzioni quali cassetta vocale, avviso di chiamata, servizio di segreteria telefonica, sistema di allarme o altre funzioni personalizzabili, è probabile che queste interferiscano con il corretto funzionamento dell'apparecchio.

(Vedere *Funzioni personalizzate su una linea singola*. a pag. 13-7.)

2 Carta

Informazioni sulla carta

Manipolazione e uso di carta normale

- Conservare la carta nella confezione originale e tenerla chiusa. Conservare la carta in orizzontale e lontano da umidità, luce diretta e calore.

Specifiche tecniche della carta per il cassetto carta.

Formato:	A4
Grammatura:	da 64 a 90 g/m ²
Spessore:	da 0,08 a 0,10 mm
Capacità:	massimo 30 fogli



L'apparecchio telefax può scandire solo un'immagine di 208 mm, indipendentemente dall'ampiezza della carta.



Non utilizzare carta:

- molto lucida o particolarmente lavorata
- precedentemente stampata da una stampante
- non impilabile in modo uniforme
- prodotta con grana corta
- arricciata, raggrinzita, piegata, strappata o contenente fermagli, graffette, colla o nastro.
- Ad es.: cartone, giornali o tessuti.

Caricare la carta

Per caricare la carta

- 1 Smuovere la risma per separare i fogli ed evitare inceppamenti carta ed errori di caricamento.

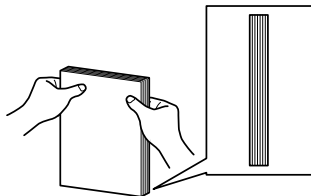

Allineare la risma di carta in modo che i bordi siano in linea.

- 2 Inserire la carta con delicatezza.
La faccia da stampare va in basso.



3 Programmazione a schermo

Programmazione intuitiva

L'apparecchio telefax si avvale della programmazione a schermo e dei tasti di navigazione per consentire un utilizzo semplice. Questo tipo di programmazione, infatti, risulta facile ed intuitiva e consente all'utente di trarre il massimo vantaggio dalle funzionalità dell'apparecchio.

Con la programmazione a schermo dell'apparecchio telefax, basta seguire i messaggi guida che appaiono sul display a cristalli liquidi. Questi messaggi guidano l'utente passo dopo passo nella selezione delle funzioni dei vari menu, delle opzioni di programmazione e delle impostazioni.

Tabella Menu

L'apparecchio telefax può essere programmato anche senza l'aiuto della Guida dell'Utente. Tuttavia, per semplificare la scelta delle selezioni e delle opzioni dei menu che si trovano nei programmi dell'apparecchio telefax, si consiglia di utilizzare la tabella Menu a pagina 3-4.



È possibile programmare l'apparecchio premendo **Menu/Set** seguito dai numeri dei menu.

Ad esempio, per impostare **RISOLUZIONE** su **FINE**:

Premere **Menu/Set**, **3**, **4** e  o  per selezionare **FINE**.

Premere **Menu/Set**.

Memorizzazione

In caso di interruzione di corrente, le impostazioni dei menu non si cancellano perché sono memorizzate. Le impostazioni provvisorie (ad es. il Contrasto, il Modo Overseas, ecc.) saranno cancellate. È probabile che si debbano reimpostare anche la data e l'ora.

Tasti Navigazione

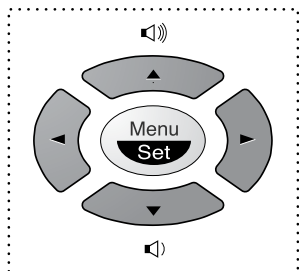

- * Accesso al menu
- * Passare al livello successivo del menu
- * Accettare un'opzione



- * Scorrere all'interno dell'attuale livello del menu



- * Tornare al livello precedente del menu



- * Passare al livello successivo del menu



- * Uscire dal menu

Per accedere al modo Menu premere **Menu/Set**.

Una volta richiamato il menu, il display dell'apparecchio visualizza le opzioni selezionabili.

SELEZ ↑ ↓ & SET

Premere **1** per accedere al menu di Impostazione iniziale

1. IMP INIZIALE

—**OPPURE**—

Premere **2** per accedere al menu Impostazioni del modo Ricezione

2. IMP RICEZIONE

—**OPPURE**—

Premere **3** per accedere al menu Impostazioni del modo Invio

3. IMP TRASMISS

—**OPPURE**—

Premere **4** per accedere al menu Cancella lavoro

4. CANC LAVORO

—**OPPURE**—

Premere **5** per accedere al menu Interrompere

5. INTERRUZIONE

—**OPPURE**—

Premere **6** per accedere al menu Impostazioni Memoria numeri

6. MEMORIA NUMERI

—**OPPURE**—

Premere **7** per il menu Settaggi report

7. SETTAG. REPORT

—**OPPURE**—

Premere **8** per accedere al menu Opz Fax Remoto (Solo per FAX-T94)

8. OPZ FAX REMOTO
(FAX-T94)

—**OPPURE**—

Premere **8** per accedere al menu Impostazioni TAD (solo per FAX-T96)

8. SETT SEGR TEL
(FAX-T96)

—**OPPURE**—



Premere **9** per accedere al menu Impostazioni Melodia (Solo per FAX-T96)



9. IMP MELODIA
(FAX-T96)

—**OPPURE**—

Premere **0** per accedere al menu Varie

0. VARIE

Per scorrere più velocemente ciascun livello del menu, premere le frecce  o . Per impostare un'opzione, premere **Menu/Set** quando l'opzione desiderata viene visualizzata sul display. Il display visualizza quindi il livello successivo del menu.

Premere  o  per visualizzare la selezione del menu successivo.

Premere **Menu/Set**.

Una volta terminata l'impostazione dell'opzione, il display visualizza il messaggio **ACCETTATO**.



Usare  per tornare indietro se si è oltrepassata l'opzione desiderata o se è più veloce.

Premere i numeri dei menu.
(ad es. Premere **1, 1** per Toni/Impulsi)

—OPPURE—

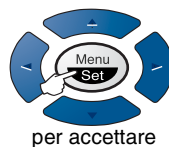

Menu principale	Selezioni menu	Opzioni	Descrizioni	Pagina
1. IMP INIZIALE	1. TONI/IMPULSI	TONI IMPULSI	Seleziona il modo di composizione dei numeri telefonici.	4-1
	2. DATA/ORA	—	Inserire la data e l'ora da visualizzare sul display e da stampare sulle trasmissioni.	4-1
	3. IDENTIFICATIVO	—	Questa funzione consente di programmare nome e numero di fax da stampare su tutte le pagine trasmesse via fax.	4-2
	4. BEEP	NO BASSO ALTO	Regola il volume dei segnali acustici quando si preme un tasto, si verifica un errore o si invia o riceve un documento.	4-5
	5. CENTRALINO	SI NO	Attivare questa funzione se l'apparecchio è collegato a un PABX (centralino automatico privato).	4-6
	6. FUSO ORARIO	LEGALE SOLARE	Reimposta l'orologio dell'apparecchio telefax di un'ora per l'ora legale/solare.	4-7
2. IMP RICEZIONE	1. NUMERO SQUILLI	01/02/03/04	Imposta il numero di squilli prima che l'apparecchio risponda in modo FAX/TEL, SOLO FAX o TAD (Message Manager). Sul FAX-T96, è possibile impostare la funzione Toll saver.	5-4
	2. N. SQUILLI F/T	70 40 30 20	Imposta il numero di "doppi squilli FAX/TEL" nel modo FAX/TEL (F/T).	5-5
	3. FAX RICONOS	SI SEMI NO	Riceve i messaggi fax senza dover premere il tasto Inizio .	5-7



Le impostazioni predefinite (opzione) sono evidenziate in grassetto.

Premere i numeri dei menu.
(ad es. Premere 1, 1 per Toni/Impulsi)

—OPPURE—

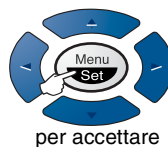

Menu principale	Selezioni menu	Opzioni	Descrizioni	Pagina
2. IMP RICEZIONE (Segue)	4. CODICE REMOTO	SI (✳51, #51, ✳81) NO	Inserisce un codice per attivare o disattivare l'apparecchio da una postazione remota o trasferire una chiamata vocale da un telefono senza fili all'apparecchio.	5-12
	5. RIDUZIONE	AUTO 100% 93% 87% 75%	Riduce le dimensioni dell'immagine.	5-8
	6. MEM RICEZIONE	SI NO	Memorizza automaticamente i fax in arrivo in mancanza di carta.	5-9
	7. POLLING RX	STANDARD PROTETTO DIFFERITO	Questa funzione consente di impostare l'apparecchio per prelevare fax da un altro apparecchio.	5-13
3. IMP TRASMISS	1. IMP COPERTINA	PROSSIMO FAX SI NO ESEMPIO STAMPA	Questa funzione invia automaticamente una copertina programmabile o stampa una copertina di prova.	6-9
	2. NOTE COPERTINA	—	Programma un messaggio personalizzato per la copertina del fax.	6-12
	3. CONTRASTO	AUTO CHIARO SCURO	Modifica il livello di chiaroscuro del fax da inviare.	6-5
	4. RISOLUZIONE	STANDARD FINE S. FINE FOTO	Questa funzione consente di modificare la risoluzione pagina per pagina.	6-6
	5. MODO OVERSEAS	SI NO	Impostazioni speciali per le trasmissioni internazionali.	6-13



Le impostazioni predefinite (opzione) sono evidenziate in grassetto.

Premere i numeri dei menu.
(ad es. Premere **1, 1** per Toni/Impulsi)

—OPPURE—



per selezionare

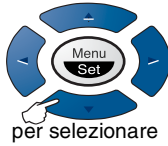

per selezionare

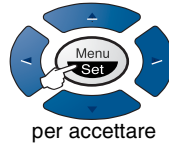

per accettare

Stop/Uscita



per uscire

Menu principale	Selezioni menu	Opzioni	Descrizioni	Pagina
3. IMP TRASMISS (Segue)	6. RIC CHIAMATA	SI NO ESEMPIO STAMPA	Questa funzione consente di inviare un fax, quindi parlare o stampare il messaggio campione di richiamata.	6-13
	7. DIFFERITA	—	Questa funzione imposta l'apparecchio in modo che invii i documenti a un orario prestabilito.	6-15
	8. POLLED TX	STANDARD PROTETTO	Questa funzione consente ad un altro apparecchio telefax di prelevare documenti dal proprio apparecchio.	6-16
	9. MEMORIA TX	PROSSIMO FAX SI NO	Questa funzione consente l'invio dei fax in memoria.	6-18
4. CANC LAVORO	—	—	Questa funzione annulla una trasmissione differita o un'operazione di polling.	6-7
5. INTERRUZIONE	—	—	Questa funzione consente l'invio immediato di un fax, anche se l'apparecchio è impostato su invio differito di un fax o su un'operazione di Polling.	6-20
6. MEMORIA NUMERI	1. N. DIRETTI	—	Questa funzione consente di comporre i numeri memorizzati premendo un solo tasto.	7-1
	2. N. VELOCI	—	Questa funzione consente di comporre i numeri memorizzati premendo solo quattro tasti.	7-3
	3. IMPOS GRUPPI	—	Imposta un numero da associare ad un Gruppo di utenti per la Trasmissione circolare.	7-5
7. SETTAG. REPORT	1. RAPPORTO TRASM	SI NO	Impostazione iniziale per il Rapporto di verifica delle trasmissioni ed il Rapporto Fax.	10-1
	2. TEMPO GIORNALE	OGNI 30 FAX OGNI 6 ORE OGNI 12 ORE OGNI 24 ORE OGNI 2 GIORNI OGNI 7 GIORNI NO		10-2



Le impostazioni predefinite (opzione) sono evidenziate in grassetto.

Premere i numeri dei menu.
(ad es. Premere 1, 1 per Toni/Impulsi)

—OPPURE—

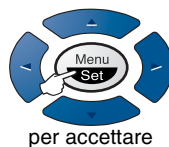

Menu principale	Selezioni menu	Opzioni	Descrizioni	Pagina
8. OPZ FAX REMOTO (Solo per FAX-T94)	1. INOLTRO FAX	SI NO	Questa funzione consente di impostare l'apparecchio per l'invio dei fax.	8-1
	2. CARICA FAX	SI NO	Questa funzione consente la memorizzazione ai fini dell'inoltro e del recupero remoto dei fax.	8-2
	3. ACCESSO REMOTO	---*	Imposta il codice per il recupero dei fax.	8-3
	4. STAMPA DOCUMENTI	—	Stampa i fax in arrivo contenuti nella memoria dell'apparecchio.	5-12
8. SETT SEGR TEL (Solo per FAX-T96)	1. CARICAMENTO MS	DOC:SI DOC:NO VOCE:SI VOCE:ESTERNO VOCE:NO	Seleziona la memorizzazione dei fax, dei messaggi vocali o di entrambi.	9-3
	2. STAMPA BACKUP	SI NO	Stampa automaticamente una copia dei fax presenti in memoria.	9-8
	3. OGM	MES SEGR TEL MESSAGGIO F/T MES TRASFER	Seleziona/Registra il messaggio in uscita.	9-4
	4. TEMPO MAX ICM	20-60 secondi (30)	Seleziona la durata massima dei messaggi in arrivo.	9-10
	5. VOLUME ICM	SI NO	Seleziona SI o NO per i messaggi vocali in arrivo.	9-11
	6. INOLTRO/TRASFER	NO INOLTRO FAX TRASFERIMENTO	Imposta l'apparecchio telefax per l'inoltro dei fax/messaggi —OPPURE—per chiamare il cercapersone.	9-12
	7. ACCESSO REMOTO	---*	Imposta il codice per il recupero dei messaggi.	9-14



Le impostazioni predefinite (opzione) sono evidenziate in grassetto.

Premere i numeri dei menu.
(ad es. Premere 1, 1 per Toni/Impulsi)

—OPPURE—



per selezionare



per selezionare

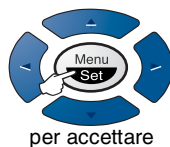

per accettare

Stop/Uscita



per uscire

Menu principale	Selezioni menu	Opzioni	Descrizioni	Pagina
9. IMP MELODIA (Solo per FAX-T96)	1. TIPO SQUILLO	SEGNALE MELODIA1 MELODIA2 MELODIA3 MELODIA4	Seleziona il modello della suoneria.	4-8
	2. IMPOSTA ATTESA	NO MELODIA1 MELODIA2 MELODIA3 MELODIA4	Seleziona il tipo di musica oppure elimina la musica in attesa.	4-8
0. VARIE	1. BLOCCO TX	—	Blocca quasi tutte le funzioni, eccetto la ricezione dei fax.	6-20
	2. ID CHIAMANTE	SI NO VISUALIZZA ID STAMPA RAPPORTO	Visualizza e richiama o stampa una lista degli ultimi 30 identificativi memorizzati.	5-17





Le impostazioni predefinite (opzione) sono evidenziate in grassetto.

4 Impostazione iniziale

Preparazione dell'apparecchio

Impostazione del modo di composizione a toni o a impulsi

L'apparecchio è impostato per la composizione a toni (multifrequenza). Se si utilizza un servizio a impulsi (apparecchio con composizione mediante disco combinatorio), occorre modificare il modo di composizione.

- 1 Premere **Menu/Set, 1, 1.**
- 2 Premere  o  per selezionare IMPULSI (o TONI).
Premere **Menu/Set.**
- 3 Premere **Stop/Uscita.**

1 . TONI / IMPULSI

Impostazione della data e dell'ora

L'apparecchio visualizza la data e l'ora se l'identificativo è impostato, vengono stampate su ogni fax inviato. In caso di interruzione della corrente elettrica, è probabile che si debbano impostare nuovamente. Tutte le altre impostazioni restano invariate.

- 1 Premere **Menu/Set, 1, 2.**
- 2 Digitare le ultime due cifre dell'anno.
Premere **Menu/Set.**
- 3 Digitare due cifre corrispondenti al mese.
Premere **Menu/Set.**
(Per esempio, digitare 09 per settembre o 10 per ottobre.)
- 4 Digitare due cifre corrispondenti al giorno.
Premere **Menu/Set.**
(Per esempio, digitare 06).

2 . DATA / ORA

5 Immettere l'ora nel formato 24 ore.

Premere **Menu/Set**.

(Per esempio, immettere 15:25 per le 3:25 pomeridiane.)

6 Premere **Stop/Uscita**.

Quando l'apparecchio non è in uso, il display visualizza data e ora.

Impostazione dell'Identificativo

Questa funzione consente di memorizzare il proprio nome, o quello della propria ditta, ed il numero di fax da stampare su tutte le pagine inviate via fax.

È importante digitare i numeri di fax e di telefono nel formato standard internazionale, ossia seguendo rigorosamente questa sequenza:

- Il carattere “+” (più) (premendo il tasto ✱)
- Il prefisso del proprio Paese (ad es. “44” per il Regno Unito, “41” per la Svizzera)
- Il prefisso della località senza l'eventuale “0” iniziale (“9” in Spagna)
- Uno spazio
- Il proprio numero di abbonato, usando spazi per facilitare la lettura del numero.

Ad esempio: se l'apparecchio è installato nel Regno Unito e la stessa linea viene usata sia per le chiamate fax che per quelle vocali e il proprio numero di abbonato comprensivo di prefisso è 0161 444 5555, i numeri di fax e telefono che fanno parte dell'identificativo devono essere impostati come segue:

+44 161 444 5555.

1 Premere **Menu/Set**, **1**, **3**.

3 . IDENTIFICATIVO

2 Immettere il proprio numero di fax (massimo 20 cifre).

Premere **Menu/Set**.

Per continuare occorre immettere un numero di fax (massimo 20 cifre).



Se non si immette un numero di fax, non si possono inserire altre informazioni.

Non usare trattini.

3 Immettere il proprio numero di telefono (massimo 20 cifre).

Premere **Menu/Set**.

(Se il numero di telefono e il numero di fax sono uguali, inserire di nuovo lo stesso numero.)



Il numero di telefono appare sulle copertine dei fax inviati.

4 Usare la tastiera dell'apparecchio per immettere il proprio nome (massimo 20 caratteri).

Premere **Menu/Set**.

(Vedere *Digitazione testo* a pag. 4-3.)

5 Premere **Stop/Uscita**.

Il display visualizza data e ora.



Se l'Identificativo è già stato programmato, il messaggio visualizzato sul display chiede all'utente di premere **1** per apportare eventuali modifiche o **2** per uscire senza apportare alcuna modifica.

Digitazione testo

Per impostare alcune funzioni, come l'Identificativo, può essere necessario inserire testi nell'apparecchio. Sotto la maggior parte dei tasti numerici sono riportate tre o quattro lettere. I tasti con **0**, **#** e ***** non hanno lettere associate perché servono ad immettere caratteri speciali.

Premendo più volte l'apposito tasto numerico è possibile immettere il carattere desiderato.

Premere il tasto	una volta	due volte	tre volte	quattro volte
2	A	B	C	2
3	D	E	F	3
4	G	H	I	4
5	J	K	L	5
6	M	N	O	6
7	P	Q	R	S
8	T	U	V	8
9	W	X	Y	Z

Inserimento di spazi

Per inserire uno spazio, premere  una volta tra un numero e l'altro e due volte tra una lettera e l'altra.



Correzioni

Per modificare una lettera immessa per sbaglio, premere  per portare il cursore alla fine dell'ultima lettera corretta. Quindi premere **Stop/Uscita**. Tutte le lettere che si trovano sopra e a destra del cursore verranno cancellate. A questo punto digitare le lettere e/o i numeri corretti. Inoltre, è possibile tornare indietro con il cursore e digitare i caratteri corretti sopra quelli errati.

Ripetizione di lettere

Per digitare un carattere assegnato allo stesso tasto del carattere precedente, premere  per spostare il cursore verso destra.

Caratteri speciali e simboli

Premere *****, **#** o **0** e poi premere  o  per spostare il cursore sotto il carattere speciale o il simbolo desiderati. Quindi premere **Menu/Set** per selezionarlo.

Premere *	per	(spazio) ! " # \$ % & ' () * + , - . / €
Premere #	per	: ; < = > ? @ [] ^ _
Premere 0	per	À Ç É È Ì Ò Ù Ü 0

Impostazione del Volume del segnale acustico

E' possibile regolare il volume del segnale acustico. L'impostazione predefinita (originale) è **BASSO**. Quando il segnale acustico è attivo, l'apparecchio emette un suono ogni volta che si preme un tasto o si fa un errore e all'invio e alla ricezione dei fax.

1 Premere **Menu/Set, 1, 4**.

4 . BEEP

(BASSO, ALTO o NO)



2 Premere  o  per selezionare l'opzione desiderata.

3 Quando il display visualizza l'opzione desiderata.

Premere **Menu/Set**.



4 Premere **Stop/Uscita**.

Impostazione del volume del diffusore

E' possibile regolare il volume del diffusore. Per regolare il volume, sollevare il ricevitore e poi premere **Tel** (solo per FAX-T94) o **Vivavoce** (solo per FAX-T96). Premere  o  per regolare il volume. Il display visualizza l'impostazione scelta. Ogni volta che si preme il tasto, il volume passa all'impostazione successiva. Per uscire, premere **Tel** (solo per FAX-T94) o **Vivavoce** (solo per FAX-T96). L'apparecchio memorizza la nuova impostazione fino a successiva modifica.

Impostazione del volume della suoneria

Il volume degli squilli può essere regolato quando l'apparecchio non è in uso. Si può selezionare il volume degli squilli o premere fino a disattivazione dello squillo.

Premere  o  per regolare il volume. Ogni volta che si preme un tasto, l'apparecchio emette uno squillo in modo da consentire all'utente di verificare l'attuale impostazione e di visualizzare sul display l'impostazione scelta. Ogni volta che si preme il tasto, il volume passa all'impostazione successiva. L'apparecchio memorizza la nuova impostazione fino a successiva modifica.

PABX e TRASFERIMENTO

L'apparecchio è inizialmente impostato per essere collegato a linee telefoniche pubbliche (PSTN). Tuttavia, molti uffici utilizzano un centralino telefonico automatico privato, o PABX. Questo apparecchio può essere collegato alla maggior parte dei PABX in commercio. La funzione di Richiamo dell'apparecchio supporta solo la ricomposizione del numero dopo un intervallo predefinito (TBR). Normalmente i PABX utilizzano questa funzione per accedere ad una linea esterna o trasferire una chiamata ad un altro interno: questa funzione è attiva se si preme il tasto **R**.

Impostazione del PABX

Se l'apparecchio è collegato ad un sistema PABX, impostare CENTRALINO: SI. In caso contrario, impostarlo su NO.

1 Premere **Menu/Set, 1, 5.**

5 . CENTRALINO

2 Premere  o  per selezionare SI (o NO).

3 Premere **Menu/Set.**

4 Premere **Stop/Uscita.**



È possibile programmare la pressione del tasto **R** nei numeri memorizzati per attivare la funzione di chiamata dei numeri diretti o di chiamata veloce. Quando si programma la chiamata di un numero diretto o di un numero di chiamata veloce (menu funzioni 6-1 o 6-2), premere prima **R** (il display visualizza "!"), quindi inserire il numero di telefono. In questo modo non sarà necessario premere **R** ogni volta prima di usare la funzione di chiamata di numeri diretti o veloci. (Vedere *Composizione di numeri diretti* a pag. 6-1 e *Composizione di numeri veloci* a pag.6-1.)



Tuttavia, se il PABX è impostato su NO, non si potrà usare un numero di chiamata diretta o chiamata veloce a partire dal tasto **R**.

Impostazione del Cambio dell'ora

Questa funzione consente di mandare facilmente in avanti o indietro di un'ora l'orologio dell'apparecchio.

1 Premere **Menu/Set, 1, 6.**

6.FUSO ORARIO

2 Premere  o  per selezionare
ORA LEGALE? (O ORA SOLARE?).

3 Premere **Menu/Set.**

4 Premere **1** per passare all'ora solare o legale.

—**OPPURE**—

Premere **2** per uscire senza apportare modifiche.

Impostazioni della melodia (solo per FAX-T96)



Impostazione del modello di suoneria

E' possibile scegliere un modello di suoneria tra un segnale (modello suoneria normale) o quattro tipi di melodia.

L'impostazione predefinita è SEGNALE.

1 Premere **Menu/Set, 9, 1.**

1.TIPO SQUILLO

2 Premere  o  per selezionare SEGNALE, MELODIA1, MELODIA2, MELODIA3 o MELODIA4 e premere **Menu/Set.**

3 Premere **Stop/Uscita.**





Anche se si seleziona una melodia per gli squilli, il doppio squillo F/T della melodia non può essere modificato.

Impostazione della Musica in attesa

E' possibile selezionare la musica in attesa. Inoltre, è possibile impostare la musica su NO.

1 Premere **Menu/Set, 9, 2.**

2 Premere  o  per selezionare MELODIA1, MELODIA2, MELODIA3 o MELODIA4 o NO.
Premere **Menu/Set.**

3 Premere **Stop/Uscita.**

5 Impostazioni del modo Ricezione

Operazioni base di ricezione

Selezione del modo Ricezione

L'apparecchio prevede quattro diversi modi di Ricezione. Si può scegliere il modo di ricezione più adeguato alle proprie esigenze.

LCD	Come funziona	Quando usarlo
SOLO FAX (ricezione automatica)	L'apparecchio risponde automaticamente a tutte le chiamate avviando la ricezione fax.	Per linee fax dedicate.
FAX/TEL* (fax e telefono)	L'apparecchio controlla la linea e risponde automaticamente a tutte le chiamate. Se la chiamata è per l'invio di un fax, l'apparecchio lo riceve automaticamente. In caso contrario, l'apparecchio segnala all'utente di sollevare il ricevitore emettendo lo speciale doppio squillo.	Usare questa funzione se si ricevono molti messaggi fax e poche chiamate vocali. Non è possibile collegare una segreteria telefonica sulla stessa linea dell'apparecchio, anche se si utilizzano due prese telefoniche a muro separate. In questa modalità, non si può attivare il servizio di Cassetta vocale della società telefonica.
TAD : SEGR. TEL. (con una segreteria telefonica esterna) (Solo per FAX-T94)	La segreteria telefonica esterna (TAD) risponde automaticamente a tutte le chiamate. I messaggi vocali sono memorizzati nella segreteria telefonica esterna. I messaggi fax vengono stampati.	Selezionare questo modo se si utilizza una segreteria telefonica esterna sulla stessa linea telefonica dell'apparecchio. L'impostazione TAD funziona solo con una segreteria telefonica esterna (TAD). I modi "Numero squilli" e "Numero Squilli F/T" non funzionano con questa impostazione.
MANUALE (ricezione manuale)	L'utente controlla il telefono e deve rispondere a tutte le chiamate.	Selezionare questo modo se si utilizza un modem collegato alla stessa linea telefonica, se non si ricevono molti messaggi fax, oppure se si utilizza un servizio con Squilli di Riconoscimento. In caso di ricezione di toni fax, attendere che l'apparecchio attivi automaticamente la modalità di ricezione fax e riagganciare il ricevitore. (Vedere <i>Riconoscimento fax</i> a pag. 5-7.)
SEGR: MSG MGR (Solo per FAX-T96)	L'apparecchio risponde automaticamente a tutte le chiamate. I messaggi sono memorizzati nell'ordine in cui vengono ricevuti.	Usare questo modo per registrare messaggi vocali o fax nella memoria dell'apparecchio. (Vedere <i>Message Manager</i> a pag. 9-1.)

* Nel modo FAX/TEL si devono impostare il Numero squilli e la Durata squilli F/T. In presenza di telefoni interni collegati alla stessa linea, impostare il Numero squilli su 4.

FAX-T94

09/06 15:25 FAX

Modo Ricezione corrente

MAN : MANUALE
FAX : SOLO FAX
F/T : FAX/TEL
TAD : SEGR. TEL.
(Solo per FAX-T94)

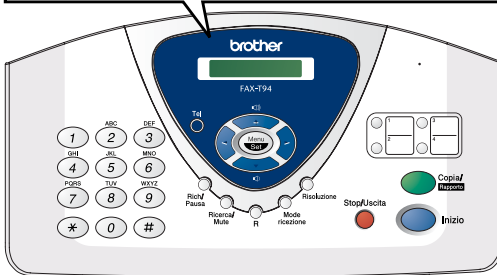

FAX-T96

09/06 15:25 SEGR

Modo Ricezione corrente

MAN : MANUALE
FAX : SOLO FAX
F/T : FAX/TEL
SEGR : MSG MGR
(Solo per FAX-T96)



Selezione e modifica del modo Ricezione

1 Premere **Mode ricezione**.

Il display visualizza la selezione corrente.

Le opzioni sul FAX -T94 sono:

SOLO FAX

FAX/TEL

TAD:SEGR.TEL.

MANUALE

Le opzioni sul FAX -T96 sono:

SOLO FAX

FAX/TEL

MANUALE

Oppure, se il modo TAD è attivato su SI premendo  (il tasto **SEGRETERIA**), esso si sovrappone all'Impostazione modo Ricezione e il display visualizza:

SEGR: MSG MGR

- ### 2
- Continuare a premere **Mode ricezione** fino alla visualizzazione della nuova selezione. Dopo 2 secondi, il display visualizza nuovamente la data e l'ora nonché la nuova impostazione del modo Ricezione.



Se si modifica un modo Ricezione durante lo svolgimento di un'altra operazione, il display visualizza l'operazione in corso.



Impostazione Numero Squilli

Il Numero Squilli imposta il numero di squilli dell'apparecchio prima di rispondere in modo SOLO FAX o FAX/TEL.

1 Premere **Menu/Set, 2, 1**.

Se si dispone di un FAX-T94, passare al punto 3.

2 Premere  o  per selezionare NUMERO SQUILLI e premere **Menu/Set**.

3 Premere  o  per selezionare il numero di squilli prima della risposta e premere **Menu/Set** quando il display visualizza la selezione desiderata.

4 Premere **Stop/Uscita**.



(Solo per FAX-T96)



Quando Toll Saver è su **SI**, esso si sovrappone all'impostazione di Numero squilli. Per consentire all'apparecchio di funzionare con l'impostazione Numero squilli, è necessario disattivare il Toll Saver. (Vedere *Impostazione di Toll Saver* a pag. 9-10.)

Impostazione di durata squilli F/T (solo per il modo FAX/TEL)

Se si seleziona il modo di ricezione FAX/TEL, occorre impostare il numero di doppi squilli emessi dall'apparecchio per avvisare l'utente dell'arrivo di una chiamata vocale. (In caso di chiamata fax, l'apparecchio stampa automaticamente il documento). L'apparecchio emette il doppio squillo dopo i normali squilli iniziali. Anche se altri apparecchi sono collegati sulla stessa linea, solo il telefax emette il doppio squillo (per 20, 30, 40 o 70 secondi). Tuttavia, la chiamata vocale può essere ricevuta anche da un telefono interno collegato sulla stessa linea dell'apparecchio telefax mediante una presa separata. (Vedere *Utilizzo di telefoni in derivazione* a pag. 5-10.)

1 Premere **Menu/Set, 2, 2.**

2.N. SQUILLI F/T

2 Premere  o  per selezionare la durata degli squilli dell'apparecchio per segnalare l'arrivo di una chiamata vocale.

Premere **Menu/Set.**





3 Premere **Stop/Uscita.**



L'apparecchio continua ad emettere il doppio squillo per la durata prevista anche se la persona che ha effettuato la chiamata riaggancia.

Registrazione del messaggio Fax/Tel in uscita (MESSAGGIO F/T) (solo FAX-T96)

E' il messaggio riprodotto dall'apparecchio (non da un TAD esterno) per chi chiama quando l'apparecchio è impostato nel modo di ricezione FAX/TEL. Anche se chi chiama può ascoltare il messaggio, non può lasciarne.

- 1 Premere **Menu/Set**, **8**, **3**.
- 2 Premere  oppure  per selezionare MESSAGGIO F/T e poi premere **Menu/Set**.
- 3 Premere  oppure  per selezionare REGISTRARE MSG e premere **Menu/Set**. Quindi sollevare il ricevitore per registrare il messaggio (massimo 20 secondi).
- 4 Riagganciare il ricevitore. E' possibile ascoltare il messaggio.
- 5 Premere **Stop/Uscita**.



Non è obbligatorio registrare un messaggio in uscita. Il modo F/T funziona correttamente anche senza. Il messaggio è utile per segnalare a chi chiama lo status del proprio apparecchio.

Ad esempio, è possibile registrare un messaggio quale:

"Salve. Si prega di attendere. Stiamo cercando di collegarvi. Per inviare un fax, attendere il segnale acustico di fax e premere il tasto Inizio, oppure premere * 5 1 (il codice di ricezione fax a tre cifre) e premere il tasto Inizio". (Si rimanda a Vedere *Cancelazione del messaggio in uscita (OGM)* a pag. 9-5 per le istruzioni su come cancellare il messaggio.)



Riconoscimento fax

Quando si utilizza questa funzione, non è necessario premere **Inizio** o il Codice di ricezione fax * **5 1** quando si risponde ad una chiamata fax. Selezionando **SI** l'apparecchio riceve automaticamente le chiamate fax, anche se si solleva il ricevitore di un telefono interno o esterno. E' sufficiente riagganciare il ricevitore quando sul display appare il messaggio **RICEZ** o quando si sentono i toni di ricezione fax dal ricevitore di un telefono esterno collegato ad un'altra presa a muro e l'apparecchio riceve automaticamente il messaggio fax. **SEMI** consente all'apparecchio di ricevere la chiamata solo se si risponde dall'apparecchio stesso. Selezionando **NO** bisogna attivare di persona l'apparecchio sollevando il ricevitore dell'apparecchio o quello di un telefono esterno e poi premere **Inizio** sull'apparecchio —**OPPURE**—premendo * **5 1** se si è lontani. (Vedere *Utilizzo di telefoni in derivazione* a pag. 5-10.)



Se questa funzione è impostata su **SI**, ma l'apparecchio non rileva una chiamata fax quando si alza il ricevitore del telefono, premere il codice di ricezione fax * **5 1**.

Sollevare il ricevitore dell'apparecchio telefax e poi premere **Inizio**.

- 1** Premere **Menu/Set, 2, 3**.
- 2** Usare  o  per selezionare **SI**, **SEMI** oppure **NO**.
Premere **Menu/Set**.
- 3** Premere **Stop/Uscita**.



3.FAX RICONOS

Stampa ridotta di un fax in arrivo

Se si sceglie **AUTO**, l'apparecchio riduce automaticamente un fax in arrivo in modo che si adatti alla dimensione di un foglio del formato A4, indipendentemente dalle dimensioni dell'originale.

1 Premere **Menu/Set, 2, 5**.

5 .RIDUZIONE

2 Usare  o  per selezionare la percentuale di riduzione desiderata –**AUTO**, 100%, 93%, 87% oppure 75%. Scegliere 100% se non si desidera ridurre il fax.

Premere **Menu/Set**.

3 Premere **Stop/Uscita**.



- Attivare questa impostazione se si ricevono fax su due pagine.
- La funzione di Riduzione automatica per ridurre i documenti in arrivo su una pagina della carta per la registrazione può essere attivata solo se il documento originale è inferiore ai 35 cm. In caso contrario, i dati non saranno ridotti e saranno stampati su una seconda pagina.
- Se la funzione Riduzione automatica è attiva e si riceve un documento più piccolo rispetto alla carta per la registrazione, non viene effettuata alcuna riduzione e si registra lo stesso formato dell'originale.

Ricezione in memoria

Quando si svuota il cassetto della carta durante la ricezione di un fax, lo schermo visualizza **CONTROLLA CARTA**. E' necessario aggiungere carta nel cassetto. (Vedere la Guida d'impostazione rapida).

Se in quel momento l'opzione di Mem Ricezione è su **SI**:



E' disponibile memoria a sufficienza e il fax viene ricevuto. Eventuali fax ricevuti successivamente saranno memorizzati fino ad esaurimento dello spazio di memoria disponibile. Quando la memoria è piena, l'apparecchio cessa di rispondere automaticamente alle chiamate per l'invio di fax. Per stampare tutti i fax presenti in memoria, inserire la carta nell'apposito vassoio.

Se in quel momento l'opzione di Mem Ricezione è su **NO**:

Se è disponibile memoria a sufficienza, il fax viene ricevuto e le pagine rimanenti vengono memorizzate, in base alla memoria disponibile. L'apparecchio cessa di rispondere automaticamente alle chiamate per l'invio di fax successivi fino al caricamento della carta nel vassoio.

1 Premere **Menu/Set, 2, 6**.

6.MEM RICEZIONE

2 Premere  o  per selezionare **SI** (o **NO**).

Premere **Menu/Set**.

3 Premere **Stop/Uscita**.

Ricezione di un fax al termine di una conversazione

Al termine della conversazione si può chiedere alla persona all'altro capo della linea di inviare un documento via fax prima di riagganciare.

1 Chiedere alla persona all'altro capo della linea di mettere l'originale nell'apparecchio e di premere il tasto **Inizio**. Ricordare alla persona all'altro capo della linea di attendere fino a quando l'apparecchio invia i segnali di ricezione (trilli) prima di riagganciare.

2 Quando si sentono i segnali acustici CNG dell'altro apparecchio, premere **Inizio**.

Il display visualizza:

RICEZ

3 Riagganciare il ricevitore.

Funzioni avanzate di Ricezione

Utilizzo di telefoni in derivazione

Se si risponde ad una chiamata fax da un telefono in derivazione o da un telefono esterno collegato alla corrispondente presa sull'apparecchio, si può fare in modo che l'apparecchio prenda la chiamata utilizzando il Codice di Ricezione fax. Digitando il codice di Ricezione fax * **5 1**, l'apparecchio inizia a ricevere il fax.

(Vedere *Collegamento di un telefono esterno* a pag. 1-10 e *Riconoscimento fax* a pag.5-7.)

Se l'apparecchio rileva una chiamata vocale ed emette il doppio squillo per passarla all'utente, digitare il codice di Ricezione telefonica # **5 1** per rispondere alla chiamata da un telefono interno.

(Vedere *Impostazione di durata squilli F/T (solo per il modo FAX/TEL)* a pag. 5-5.)

Se si risponde ad una chiamata e non c'è nessuno in linea, si deve presumere che si stia ricevendo un fax manuale.

- Da un telefono supplementare (collegato ad una presa telefonica a muro separata), premere * **5 1**, attendere i segnali di ricezione fax (trilli) e poi riagganciare.
- Da un telefono esterno (collegato all'apposita presa), premere * **5 1** e attendere che il telefono venga scollegato prima di riagganciare (il display visualizza RICEZ).

Per trasmettere il fax, la persona che chiama deve premere il pulsante Inizio.

Solo per il modo FAX/TEL

Quando è attivo il Modo F/T, l'apparecchio utilizza la funzione N. Squilli F/T (doppio squillo) per avvertire l'utente che è in arrivo una chiamata vocale.

Da un telefono supplementare o esterno, si dovrà sollevare il ricevitore durante la Durata squilli F/T e poi premere # **5 1** tra i doppi squilli. Se non c'è nessuno in linea o se si tratta di una chiamata fax, trasferire la chiamata all'apparecchio premendo * **5 1**.

Trasferimento di chiamata remoto

Per poter impostare il modo Ricezione fax, impostare prima **Menu/Set, 2, 4** CODICE REMOTO su SI. (Vedere *Modifica dei codici remoti* a pag. 5-12.)

Questa funzione è attiva quando si riceve una chiamata vocale sul telefono senza fili remoto DECT collegato esternamente all'apparecchio. (Vedere *Collegamento di un telefono esterno* a pag. 1-10.) E' possibile trasferire la chiamata vocale all'apparecchio. Tuttavia, non è possibile trasferire la chiamata vocale dall'apparecchio al telefono senza fili DECT.

Trasferimento di una chiamata telefonica all'apparecchio telefax

Se si risponde a una chiamata vocale da un telefono senza fili DECT e si vuole trasferire la chiamata all'apparecchio telefax:

- 1** premere il codice vocale di attivazione * **8 1** sul telefono senza fili.
- 2** L'apparecchio fax squilla (doppi squilli simili all'attuale squillo F/T) e il display visualizza "ALZARE TELEFONO".
- 3** Sollevare il ricevitore e premere **Tel** (FAX-T94).

—**OPPURE**—

Premere semplicemente **Vivavoce** (FAX-T96) sull'apparecchio telefax per trasferirvi la chiamata vocale.



Non interrompere la chiamata vocale dal telefono senza fili se non dopo averla trasferita all'apparecchio fax. Il trasferimento è effettivo solo quando non si potrà più parlare o ascoltare dal telefono senza fili. Se si riaggancia dal telefono senza fili prima che il trasferimento sia effettivo, la chiamata sarà interrotta.

Se nessuno risponde all'apparecchio telefax, i doppi squilli cessano dopo 30 secondi. In questo caso, è ancora possibile parlare con l'interlocutore dal telefono senza fili. Non è possibile effettuare comunicazioni tra l'apparecchio fax e il telefono senza fili (intercom).



Modifica dei codici remoti

E' probabile che i codici remoti non funzionino con alcuni sistemi telefonici. Il codice predefinito di Ricezione Fax è * 5 1. Il codice predefinito di Ricezione telefonica è # 5 1. Il codice predefinito di Attivazione vocale è * 8 1.



Se si è sempre scollegati quando si accede a distanza al TAD esterno, provare a modificare il codice di Ricezione fax da * 5 1 a # # # e il codice di Ricezione telefonica da # 5 1 a 1 1 1. Il codice di Ricezione fax e quello di Ricezione telefonica devono essere diversi.

Modifica dei codici remoti

- 1 Premere **Menu/Set**, **2**, **4**.
- 2 Premere  oppure  per selezionare **SI** (o **NO**) e premere **Menu/Set** quando il display visualizza l'impostazione desiderata.
- 3 Se si desidera inserire un nuovo codice di Ricezione fax, premere **Menu/Set**.
- 4 Se si desidera inserire un nuovo codice di Ricezione telefonica, premere **Menu/Set**.
- 5 Se si desidera inserire un nuovo codice di attivazione vocale premere **Menu/Set**.
- 6 Premere **Stop/Uscita** per uscire.

Stampa di un fax dalla memoria (solo per FAX-T94)

Se l'opzione Carica Fax è impostata su SI per il Recupero remoto, è sempre possibile stampare un fax dalla memoria quando ci si trova vicino all'apparecchio. (Vedere *Impostazione Carica fax* a pag. 8-2.)

- 1 Premere **Menu/Set**, **8**, **4**.
- 2 Premere **Inizio**.
- 3 Al termine della stampa.
- 4 Premere **Stop/Uscita**.

4 . STAMPA DOCUMENTI

Polling

Polling è l'operazione di recupero dei fax da un altro apparecchio. Si può usare l'apparechio per 'prelevare' fax da altri apparecchi oppure far effettuare il prelevamento dall'apparechio.

L'apparechio ricevente e quello trasmittente devono essere impostati correttamente per l'esecuzione del polling. L'apparechio che effettua il prelevamento dei documenti paga il costo della chiamata. Se si effettua il prelevamento di un fax da un altro apparecchio, la chiamata è a carico di chi esegue il prelevamento.



Alcuni apparecchi fax non sono compatibili con la funzione Polling.

Polling protetto

La funzione "Polling protetto" impedisce che i documenti impostati per il prelevamento siano prelevati da un apparecchio diverso da quello a cui sono destinati. È possibile usare la funzione di Polling protetto solo con un altro apparecchio telefax Brother. Per ricevere un fax tramite polling è necessario inserire un apposito codice di sicurezza.

Impostazione della ricezione Polling

Questa funzione viene usata quando l'utente chiama un altro apparecchio per prelevare un documento.

1 Premere **Menu/Set, 2, 7**.

7. POLLING RX

2 Premere  o  per selezionare STANDARD.



Premere **Menu/Set**.

3 Comporre il numero di fax dell'apparechio da cui si vuole prelevare il documento.

Premere **Inizio**.



Impostazione ricezione Polling con codice di sicurezza

Il codice di sicurezza deve essere lo stesso usato dall'apparecchio con cui ci si vuole collegare.

- 1** Premere **Menu/Set, 2, 7**.
- 2** Premere  o  per selezionare **PROTETTO**.
Premere **Menu/Set**.
- 3** Digitare il codice di sicurezza a quattro cifre.
È lo stesso codice di sicurezza usato dall'apparecchio fax da cui si vuole prelevare il documento.
- 4** Premere **Menu/Set**.
- 5** Comporre il numero di fax dell'apparecchio da cui si vuole prelevare il documento.
- 6** Premere **Inizio**.

Impostazione Ricezione polling differito

È possibile programmare l'inizio della ricezione polling a una certa ora.



- 1** Premere **Menu/Set, 2, 7**.
- 2** Premere  o  per selezionare **DIFFER**.
Premere **Menu/Set**.
- 3** Il messaggio sul display chiede di digitare l'ora dalla quale si vuole iniziare la ricezione polling.
- 4** Digitare l'ora di inizio polling (in formato 24 ore).
Per esempio, digitare 21:45 per le 9:45 di sera.
- 5** Premere **Menu/Set**.
- 6** Il messaggio sul display chiede di digitare il numero di fax dell'apparecchio da cui si vuole prelevare il documento. Quindi premere **Inizio**.
L'apparecchio effettua la chiamata per la ricezione polling all'ora programmata.



È possibile programmare soltanto una ricezione polling differita.

Polling sequenziale

L'apparecchio può richiedere documenti da diversi telefax tramite un'unica operazione. Basta specificare diverse destinazioni al punto 4. In seguito verrà stampato un Rapporto sul polling sequenziale.

- 1** Premere **Menu/Set, 2, 7**. Il display visualizza POLLING : STANDARD
- 2** Premere  o  per selezionare STANDARD, PROTETTO o DIFFER e premere **Menu/Set** quando il display visualizza l'opzione desiderata.
- 3** Se si è selezionato STANDARD, passare al punto 4.
 - Se si è selezionato PROTETTO, digitare il codice a quattro cifre, premere **Menu/Set** e passare al punto 4.
 - Se si è selezionato DIFFER, digitare l'ora (in formato 24 ore) dalla quale iniziare il polling, premere **Menu/Set** e passare al punto 4.
- 4** Specificare l'apparecchio fax di destinazione da cui si desidera prelevare il documento selezionando i numeri veloci o diretti, la Ricerca o un Gruppo. Ad esempio, per il numero veloce **3** e il numero diretto 09, premere il tasto componi numero veloce **3**, **Ricerca/Mute, #** e **09**. (Vedere *Come comporre i numeri* a pag. 6-1.)
- 5** Premere **Inizio**.
- 6** L'apparecchio esegue il polling a turno per ogni numero o numero di gruppo immesso per un documento.

Servizi telefonici

Il FAX supporta i servizi telefonici di identificazione offerti da alcune compagnie telefoniche.

Identificativo

L'Identificativo è un servizio telefonico che consente all'abbonato di visualizzare sul display il numero di telefono di chi chiama. Si tratta di un mezzo utile per filtrare le chiamate. Consente di rispondere velocemente alle chiamate perse, perché gli Identificativi vengono ricevuti e memorizzati nell'apparecchio. In aggiunta alle funzioni standard, è possibile selezionare un Identificativo il cui numero viene composto automaticamente dall'apparecchio.



- Per ottenere il servizio di identificazione: richiedere il servizio di identificazione alla propria compagnia telefonica, se disponibile.
- Per gli utenti PABX:
Generalmente i segnali di identificazione della linea chiamante non sono inviati all'apparecchio Brother se è collegato a un centralino privato per telefoni in derivazione o ad altro sistema di commutazione.

Vantaggi offerti dall'Identificativo

Per le aziende

Tutte le aziende traggono vantaggio dal rispondere velocemente alle chiamate dei clienti.

Per i privati



I privati possono tutelarsi contro chiamate indesiderate visualizzando il nome o il numero prima di rispondere.

Impostare l'Identificativo su SI

Se sulla linea è presente l'Identificativo BT, questa funzione deve essere impostata su **SI** al fine di poter visualizzare il numero di telefono sul display del fax quando il telefono squilla.

1 Premere **Menu/Set, 0, 2**.

2 . ID CHIAMANTE

2 Premere  o  per scegliere **SI** (o **NO**).

Premere **Menu/Set**.

3 Premere **Stop/Uscita**.

Come funziona l'Identificativo?

Quando il telefono squilla, l'Identificativo appare sul display.

Quando il telefono squilla, il display visualizza il numero di telefono del chiamante. Il display visualizza il nome di chi chiama solo se è memorizzato nell'apparecchio come un numero veloce o diretto. Una volta sollevato il ricevitore, l'Identificativo scompare e sul display appare TELEFONO/FAX.



- Se sul display appare **FUORI AREA**, significa che la chiamata non proviene dalla propria area di servizio di identificazione. *
- Se sul display appare **CHIAMATA PRIVATA**, significa che il chiamante ha volontariamente bloccato l'invio del proprio Identificativo.*
- Se l'apparecchio non riceve alcun identificativo, sul display appare **ALZARE TELEFONO**.

* a seconda delle funzioni della rete.

L'Identificativo è memorizzato nell'apparecchio

L'apparecchio può memorizzare al massimo gli ultimi 30 Identificativi con relativa ora e data di chiamata. La 31° chiamata cancella l'Identificativo più vecchio.

Le informazioni dell'Identificativo memorizzate possono essere utilizzate per:

■ **Selezionare un Identificativo dalla memoria per effettuare una risposta alla chiamata.**

Scorrere gli Identificativi sul display e selezionare quello da richiamare. (vedere sotto)

■ **Stampare la lista degli Identificativi.**

Rivedere le chiamate ricevute controllando gli Identificativi in memoria. Questo report indicherà la data, l'ora, il numero di telefono (Identificativo) e il tipo di chiamata (Commento).



Si consiglia di impostare il numero di squilli superiore a 02 (vedere *Impostazione Numero Squilli* a pag. 5-4) prima di usare l'Identificativo, che non sarà ricevuto se il numero di squilli è impostato su 01.

Selezionare un Identificativo dalla memoria per effettuare una risposta alla chiamata.

E' possibile selezionare gli Identificativi memorizzati e selezionare quello da chiamare automaticamente dall'apparecchio. La funzione di risposta alla chiamata è molto utile in quanto il fax Brother può richiamare una chiamata vocale/fax con il ricevitore agganciato di un numero Identificativo memorizzato sull'apparecchio consentendo di non dover copiare e ricomporre il numero manualmente.



1 Premere **Menu/Set, 0, 2.**

2 Premere  o  per selezionare **VISUALIZZA ID** e premere

VISUALIZZA ID

Menu/Set.

Sul display appare l'Identificativo dell'ultima chiamata. Se non è memorizzato nessun Identificativo, viene riprodotto un suono acustico e sul display appare **N. ID CHIAMANTE.**

3 Premere  o  per scorrere gli Identificativi presenti in memoria e premere **Menu/Set** per comporre automaticamente il numero dell'Identificativo. Attendere fino a quando sul display non appare l'indicazione di premere il tasto **Inizio.**

4 Premere **Inizio.**

SELEZIONE

Per inviare un fax inserire un documento nell'alimentatore automatico e poi premere **Inizio.**

TELEFONO

Per annullare la risposta alla chiamata (ad esempio in caso di Identificativo errato), premere **Stop/Uscita** e ripetere l'operazione. L'Identificativo non viene cancellato.

Attivazione di alcuni servizi di rete usando Richiamata



Per attivare alcuni servizi di rete, potrebbe essere necessario inserire un prefisso speciale prima del numero Identificativo in caso di attivazione della funzione di Richiamata. Per esempio:

- Rifiuto del proprio Identificativo in uscita

Il prefisso richiesto, generalmente da tre a sei cifre (compreso # e i simboli *), può essere inserito dopo aver visualizzato l'Identificativo alla fase 3 nella pagina precedente. (Inserire sull'apparecchio il prefisso fino a 20 cifre). Per comporre il numero completo, comprensivo di prefisso, premere **Inizio**.

Selezionare l'Identificativo desiderato e attendere 2 secondi circa fino alla visualizzazione della data e dell'ora di ricezione dell'ID chiamante.

25) 09/11 15:25

CHIAMA = INIZIO

Inserire il prefisso usando i tasti numerici fino a 20 cifre.

- Il display si azzerava premendo uno qualsiasi dei tasti numerici.
- Per cancellare il prefisso (ad esempio in caso di inserimento errato del numero), premere **Stop/Uscita**.

Il display visualizza l'Identificativo selezionato.

- Premendo nuovamente **Stop/Uscita**, il display visualizza la data e l'ora correnti. L'apparecchio non è più nel modo richiamata.
- Per eventuali problemi o domande circa l'uso dei servizi di rete, si prega di rivolgersi al gestore della rete telefonica.
- Se la funzione di richiamata è attiva, la composizione automatica del numero non funziona se l'altra parte è occupata o non risponde.



Richiamata ai numeri DDI tramite Identificativo

Le chiamate derivate da un numero Identificativo a postazioni collegate a un centralino privato interno "Direct Dial Inward (DDI)" potrebbero non essere collegate o potrebbe essere necessario rispondere dal centralino dell'ufficio chiamato prima di poterle passare all'interno desiderato. Brother non è responsabile per eventuali conseguenti addebiti.

Cancellazione dell'Identificativo memorizzato (Solo per FAX-T96)

Per usare efficacemente la memoria, si raccomanda di cancellare l'Identificativo memorizzato premendo **Cancella** quando il numero appare sul display.

Stampare la lista degli Identificativi.

- 1** Premere **Menu/Set, 0, 2**.
- 2** Premere  o  per selezionare STAMPA RAPPORTO e premere **Menu/Set**.
- 3** Premere **Stop/Uscita**.

6 Impostazioni per l'invio

Come comporre i numeri

Ci sono quattro modi di comporre i numeri.

Composizione manuale

Premere tutte le cifre del numero di telefono o di fax.



Composizione di numeri diretti



Premere il tasto del numero diretto da chiamare.

Composizione di numeri veloci

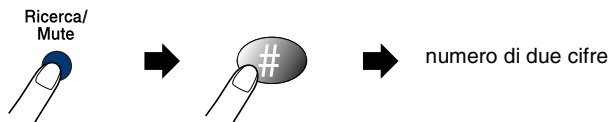
Premere **Ricerca/Mute**, **#** e le due cifre del numero di Chiamata veloce. (Vedere *Memorizzazione numeri di Chiamata veloce* a pag. 7-3.)



Ricerca

È possibile cercare i nomi associati ai numeri veloci e diretti memorizzati nell'apparecchio. Premere **Ricerca/Mute**. Per ricercare i numeri in ordine alfabetico, inserire la prima lettera del nome sulla tastiera. Premere  o . (Vedere *Memorizzazione numeri di Chiamata veloce* a pag. 7-3.)

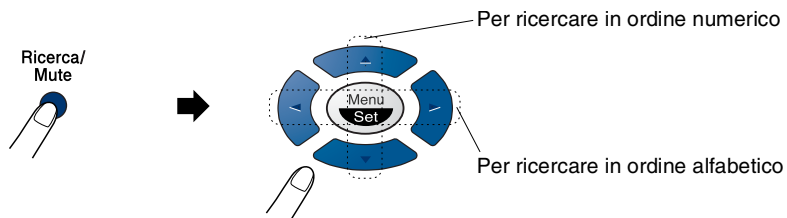

Come inviare i fax

Trasmissione automatica

La trasmissione automatica è il modo più semplice per inviare un fax.

IMPORTANTE: non sollevare il ricevitore e non premere **Vivavoce** (solo per FAX-T96).

- 1 Posizionare il documento nell'alimentatore automatico con il lato stampato e il bordo superiore rivolti verso il basso.
- 2 Regolare le guide carta in base alla larghezza del documento.

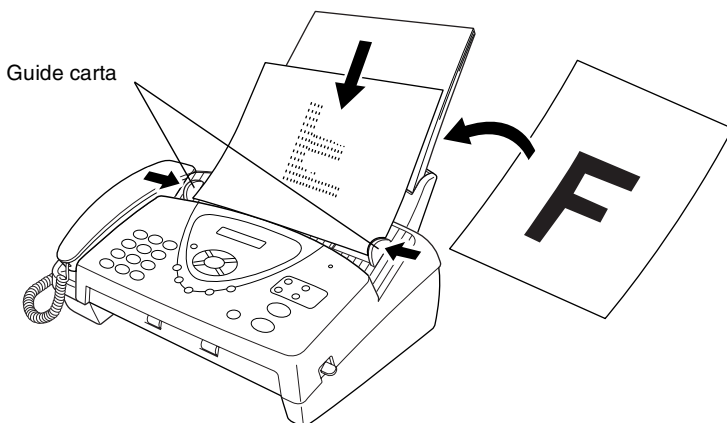

- 3 Comporre il numero di fax usando la tastiera, i numeri diretti, i numeri veloci o il tasto Ricerca.
(Vedere numeri diretti, numeri veloci e ricerca da pag. 6-1 a 6-2.)
- 4 Premere **Inizio**.

 L'alimentatore automatico può contenere fino a 10 pagine, inserite singolarmente dall'apparecchio. Usare carta standard 64 g/m²~ 90 g/m² nell'alimentatore. Per carta più pesante, inserire ogni foglio singolarmente per evitare eventuali inceppamenti.

 Per selezionare la risoluzione del documento da inviare, premere **Risoluzione** (prima di inviare il fax). Per inviare un documento con la risoluzione STANDARD (generalmente fax lineari), il formato predefinito è STANDARD e non è necessario premere il tasto di risoluzione. (Vedere *Risoluzione fax* a pag. 6-6.)

Trasmissione manuale

La trasmissione manuale consente di ascoltare il segnale di linea libera, quello di composizione del numero e quello di ricezione del fax durante l'invio.

- 1** Posizionare il documento nell'alimentatore automatico con il lato stampato rivolto verso il basso.
- 2** Sollevare il ricevitore e ascoltare il tono di composizione.
—**OPPURE**—
Premere **Vivavoce** (solo per FAX-T96) per ascoltare il tono di composizione.
- 3** Comporre il numero di fax desiderato. (Inserire i numeri tramite la tastiera numerica, un numero di chiamata diretta o veloce oppure tramite **Ricerca/Mute**).
(Vedere *Composizione di numeri diretti* a pag. 7-7.)
- 4** Quando si sente il segnale di fax, premere **Inizio**.
- 5** Se il ricevitore è sollevato, riagganciare.

Invio di un fax al termine di una conversazione

Al termine della conversazione si può inviare un fax alla persona all'altro capo della linea prima di riagganciare.

- 1** Chiedere alla persona all'altro capo della linea di attendere di sentire i segnali fax e poi di premere **Inizio** prima di riagganciare.
- 2** Posizionare il documento nell'alimentatore automatico con il lato stampato rivolto verso il basso.
Premere **Inizio**.
Il display visualizza:
- 3** Riagganciare il ricevitore.

Operazioni base di invio

Invio di fax con impostazioni multiple

Al momento di inviare un fax, è possibile selezionare una combinazione qualunque tra le seguenti impostazioni: contrasto, risoluzione, modo Overseas, trasmissione fax differita, trasmissione polling o trasmissione in memoria. Ogni volta che l'apparecchio accetta un'impostazione, il display visualizza un messaggio per consentire all'utente di selezionare altre impostazioni:

Premere **1** per selezionare altre impostazioni. Il display visualizza nuovamente il menu `IMP TRASMISS.`

—**OPPURE**—

Se non si vogliono selezionare altre impostazioni, premere **2** e passare al punto successivo.

Contrasto

È possibile regolare il contrasto per l'invio di documenti particolarmente chiari o scuri.

Usare `CHIARO` per schiarire il documento.

Usare `SCURO` per scurire il documento.

- 1** Posizionare il documento nell'alimentatore automatico con il lato stampato rivolto verso il basso.



3 . CONTRASTO

Premere **Menu/Set, 3, 3.**

- 2** Premere ☰ o ☷ per selezionare `AUTO`, `CHIARO` o `SCURO`.

Premere **Menu/Set.**

- 3** Premere **1** se si vogliono scegliere altre impostazioni. Il display torna al menu `IMP TRASMISS.`



ACCETTATO



SEGUE

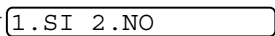

1 . SI 2 . NO

—**OPPURE**—

Se per questa pagina non si vogliono selezionare altre impostazioni, premere **2** e passare al punto 4 della procedura.

- 4** Comporre il numero di fax.
- 5** Premere **Inizio** per inviare il fax.



Risoluzione fax

Dopo avere inserito un documento nell'alimentatore, è possibile usare il tasto **Risoluzione** per modificare provvisoriamente l'impostazione (solo per quel fax). Premere **Risoluzione** più volte fino a quando il display visualizza l'impostazione desiderata.

- STANDARD ————— Questa impostazione è adatta per la maggior parte dei documenti.
- FINE ————— Ideale per documenti con caratteri piccoli. Trasmissione leggermente più lenta rispetto alla risoluzione Standard.
- S . FINE ————— Ideale per documenti con caratteri piccoli o illustrazioni. Trasmissione più lenta rispetto alla risoluzione Fine.
- FOTO ————— Usare questa impostazione se l'immagine presenta varie gradazioni di grigio. Trasmissione più lenta rispetto a tutte le altre risoluzioni.

Trasmissione a risoluzione multipla

Questa funzione consente di impostare vari livelli di risoluzione per le varie pagine del documento da trasmettere. Particolarmente utile nel caso in cui si trasmettano via fax fotografie, lettere o pagine stampate in parte con caratteri piuttosto piccoli e in parte con caratteri normali. Dopo avere inviato il fax, la risoluzione torna all'impostazione STANDARD.

- 1 Introdurre il documento con il lato stampato rivolto verso il basso nell'alimentatore automatico e premere **Menu/Set, 3, 4**.
- 2 Usare  o  per selezionare la risoluzione di pagina 1 e poi premere **Menu/Set**.
- 3 Ripetere la procedura descritta al punto 2 per le pagine successive. Una volta finito, premere **Stop/Uscita**. Sul display appare il messaggio:

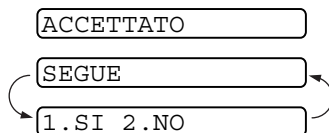

4 Premere **1** per selezionare impostazioni aggiuntive - in tal caso il display visualizza il menu Impostazione Invio.

—**OPPURE**—

Premere **2** e passare al punto 5. Il messaggio visualizzato sul display chiede di immettere il numero di fax da chiamare.

5 Digitare il numero dell'apparecchio a cui trasmettere il documento e premere **Inizio**.



Per ottenere copie del documento con l'impostazione della risoluzione multipla, premere il tasto **Copia/Rapporto** una volta giunti al punto 5 della procedura.

Ricomposizione manuale e automatica del numero fax

Se si invia un fax manualmente e la linea è occupata, premere **Rich/Pausa** e poi **Inizio** per riprovare. Se si vuole richiamare l'ultimo numero, premere **Rich/Pausa** e **Inizio**.

Rich/Pausa funziona solo se si è composto il numero dal pannello di controllo.

Se si invia un fax automaticamente e la linea è occupata, dopo cinque minuti l'apparecchio riprova automaticamente a comporre il numero per tre volte.

Cancellazione di un'operazione mentre si esegue la scansione, la composizione e l'invio del documento.

Si può annullare un lavoro nel corso della relativa scansione in memoria premendo **Stop/Uscita**.

Un lavoro può essere cancellato anche mentre l'apparecchio compone un numero o invia il documento premendo **Stop/Uscita**.



Annullamento di un'operazione programmata

È possibile annullare un'operazione fax in attesa nella memoria.

1 Premere **Menu/Set, 4**.

4 . CANC LAVORO

Il display visualizza tutte le operazioni in coda.

2 Se il display visualizza più di un'operazione in coda, premere  o  per selezionare l'operazione da annullare.

Premere **Menu/Set**.

—**OPPURE**—

Se il display visualizza una sola operazione in coda, passare al punto 3 della procedura.

3 Premere **1** per annullare l'operazione.

—**OPPURE**—

Premere **2** per uscire dalla procedura senza annullare.

Per annullare un'altra operazione passare al punto 2 della procedura.

4 Premere **Stop/Uscita**.

Operazioni di invio avanzate

Copertina elettronica

La copertina viene inviata all'apparecchio ricevente. Se la chiamata è stata effettuata tramite numero diretto, la copertina comprende il nome memorizzato come numero diretto o veloce.

La copertina riporta l'Identificativo e il numero di pagine inviate. Se IMP COPERTINA è impostato su SI (vedere *Inviare sempre la Copertina* a pag. 6-11), il numero di pagine sulla copertina rimane in bianco.

E' possibile inserire un commento sulla copertina oppure scegliere 1 . NESSUNA NOTA se non si desidera inserire alcun commento.

1 . NESSUNA NOTA

2 . RICHIAMARE

3 . URGENTE









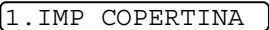

4 . CONFIDENZIALE

Oltre a poter utilizzare uno dei commenti riportati a destra, possono essere inseriti fino a due messaggi personalizzati, ciascuno di 27 caratteri. (Vedere *Composizione dei commenti personalizzati* a pag. 6-12.)

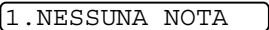
Copertina solo per il fax successivo

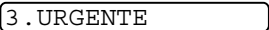
Controllare che l'Identificativo stazione sia impostato. (Vedere *Impostazione dell'Identificativo* a pag. 4-2). Non è possibile usare questa funzione senza l'ID stazione.

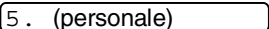
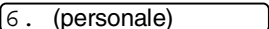
Il fax può essere impostato in modo da inviare una copertina con un particolare documento. Questa copertina comprende il numero di pagine del documento.

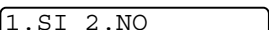
- 1 Posizionare il documento nell'alimentatore automatico con il lato stampato rivolto verso il basso.
- 2 Premere **Menu/Set**, **3**, **1**. 
- 3 Premere **Menu/Set** quando il display visualizza **PROSSIMO FAX**.
- 4 Premere  o  per selezionare **SI** (o **NO**) e premere **Menu/Set**.
- 5 Premere  o  per visualizzare le selezioni dei commenti. 

- 6 Premere **Menu/Set** quando viene visualizzata la selezione desiderata. 

- 7 Digitare due cifre per indicare il numero di pagine da inviare (inserire 00 per lasciare in bianco il numero delle pagine). In caso di errore, premere  per tornare indietro e digitare nuovamente il numero di pagine. 

- 8 Premere **Menu/Set**. Il display visualizza: 
- 9 Premere **1** per selezionare altre impostazioni. Il display ritorna al menu Impostazioni invio. 

—**OPPURE**—

Premere **2** se non si vogliono selezionare altre impostazioni e passare al punto 10 della procedura.

- 10 Immettere il numero di fax da chiamare e premere **Inizio**.

Inviare sempre la Copertina

Controllare che l'Identificativo stazione sia impostato. (Vedere *Impostazione dell'Identificativo* a pag. 4-2). Non è possibile usare questa funzione senza l'ID stazione.



E' possibile impostare l'apparecchio per l'invio automatico della copertina ogni volta che si invia un fax. Questa impostazione non include l'indicazione del numero di pagine del fax.

1 Premere **Menu/Set, 3, 1.**

1.IMP COPERTINA

2 Premere  o  per selezionare SI (o NO).

3 Premere **Menu/Set** quando il display visualizza COPERTINA:SI. (Se si seleziona SI, all'invio di un fax si invia sempre una copertina).

4 Se si seleziona SI, il display visualizza le opzioni per i commenti della copertina. Premere  o  per visualizzare le selezioni dei commenti.

1.NESSUNA NOTA

2.RICHIAMARE

3.URGENTE

4.CONFIDENZIALE

5. (personale)

6. (personale)

5 Premere **Menu/Set** quando viene visualizzata la selezione desiderata. Il display visualizza:

ACCETTATO

SEGUE

6 Premere **1** per selezionare altre impostazioni. Il display ritorna al menu Impostazioni invio.

1.SI 2.NO

—**OPPURE**—



Premere **2** per uscire se non si vogliono selezionare altre impostazioni.

Uso di una Copertina prestampata

Se si preferisce usare una copertina prestampata su cui riportare annotazioni a mano, è possibile stampare la pagina di prova ed allegarla al documento da inviare via fax.

1 Premere **Menu/Set, 3, 1.**



1.IMP COPERTINA

2 Premere  o  per selezionare
ESEMPIO STAMPA e premere **Menu/Set.**

Composizione dei commenti personalizzati

1 Premere **Menu/Set, 3, 2.** Il display visualizza:

2.NOTE COPERTINA

2 Premere  o  per selezionare 5 o 6 per il proprio commento.

Premere **Menu/Set.**

3 Usare la tastiera per immettere il commento personalizzato. (Vedere *Digitazione testo* a pag. 4-3.)

4 Premere **Menu/Set.** Il display visualizza:

ACCETTATO

5 Premere **1** per selezionare altre impostazioni. Il display ritorna al menu Impostazioni invio.

SEGUE

1.SI 2.NO

—**OPPURE**—

Premere **2** se non si vogliono selezionare altre impostazioni ed uscire.

Modo Overseas

Se inviare un fax all'estero risulta difficoltoso a causa di possibili interferenze sulla linea telefonica, è consigliabile attivare il modo Overseas. Dopo l'invio del fax, questa funzione si disattiva automaticamente.

1 Posizionare il documento nell'alimentatore automatico con il lato stampato rivolto verso il basso.

2 Premere **Menu/Set, 3, 5.**

5 . MODO OVERSEAS

3 Premere  o  per selezionare SI (o NO).

ACCETTATO

Premere **Menu/Set.**

SEGUE

4 Premere **1** se si vogliono scegliere altre impostazioni. Il display torna al menu IMP TRASMISS.

1 . SI 2 . NO

—**OPPURE**—

Se non si vogliono selezionare altre impostazioni, premere **2** e passare al punto 5 della procedura.

5 Comporre il numero a cui si intende inviare il fax.

6 Premere **Inizio.**

Prenotazione della chiamata

E' possibile inviare un fax e comunicare al destinatario di voler parlare con lui al termine della trasmissione. L'altro apparecchio squilla come se stesse ricevendo una chiamata telefonica e se il ricevitore viene sollevato, il proprio apparecchio squilla a sua volta. A questo punto, sollevare il ricevitore e cominciare la conversazione. Se la Prenotazione della chiamata e il messaggio di Richiamata sono impostati su SI, se l'altra parte non risponde, il proprio apparecchio lascia un messaggio.

1 Posizionare il documento nell'alimentatore automatico con il lato stampato rivolto verso il basso.

2 Premere **Menu/Set, 3, 6.**



6 . RIC CHIAMATA

Il display visualizza l'impostazione corrente per la Prenotazione della chiamata.

- 3** Premere  o  per selezionare **SI** (o **NO**).

Premere **Menu/Set** quando viene visualizzata la selezione desiderata.

- 4** Se la Prenotazione della chiamata è impostata su **SI**, il display visualizza l'impostazione corrente per il messaggio di Richiamata.

Premere  o  per selezionare **SI** (o **NO**).

Premere **Menu/Set** quando viene visualizzata la selezione desiderata. Il display visualizza

ACCELTATO

SEGUE

1.SI 2.NO

- 5** Premere **1** per selezionare altre impostazioni. Il display torna a visualizzare il menu **IMP TRASMISS.**

—**OPPURE**—

Se non si vogliono selezionare altre impostazioni, premere **2** e passare al punto 6 della procedura. Il messaggio sul display chiede di digitare il numero a cui inviare il fax.

- 6** Digitare il numero di fax e premere **Inizio**.

- 7** Se la Prenotazione della chiamata è attiva, quando l'apparecchio squilla sollevare il ricevitore.



La funzione di ricomposizione automatica dei numeri non è compatibile con la Prenotazione della chiamata. La funzione di Prenotazione della chiamata non è compatibile con la Trasmissione differita o con il Polling. Per impostare la funzione di messaggio di Richiamata su **SI** è necessario registrare il proprio ID stazione.

Stampa del campione del Messaggio di richiamata

- 1** Premere **Menu/Set**, **3**, **6**.

6.RIC CHIAMATA

- 2** Premere  o  per selezionare **ESEMPIO STAMPA**.

Premere **Menu/Set**.

Fax differito

Usare questa funzione per inviare un fax fino a 24 ore dopo.

1 Posizionare il documento nell'alimentatore automatico con il lato stampato rivolto verso il basso.

2 Premere **Menu/Set, 3, 7.**

7.DIFFERITA

3 Digitare l'ora di invio del fax (nel formato 24 ore).

ACCETTATO

Premere **Menu/Set.**

SEGUE

(Ad esempio: inserire 19:45 per le 7:45 di sera).

1.SI 2.NO

4 Premere **1** per selezionare **DOC** per scansionare il documento stampato quando viene inviato.

—**OPPURE**—

Premere **2** per selezionare **MEMORIA.**

5 Premere **1** se si vogliono scegliere altre impostazioni. Il display torna al menu **IMP TRASMISS.**

—**OPPURE**—

Se non si vogliono selezionare altre impostazioni, premere **2** e passare al punto 5 della procedura.

6 Comporre il numero di fax.

7 Premere **Inizio.** L'apparecchio invia il fax all'ora indicata.





Il numero di pagine che si possono scandire nella memoria varia in funzione della quantità di dati stampati su ciascuna pagina.

Impostazione della Trasmissione polling (Standard)

La trasmissione polling consente di impostare un documento nel proprio apparecchio in modo da consentire ad un altro apparecchio fax di "prelavorarlo".

1 Inserire il documento nell'alimentatore automatico.

2 Premere **Menu/Set, 3, 8**. Il display visualizza: 8 . POLLED TX

3 Premere  o  per selezionare STANDARD e premere **Menu/Set**.

4 Premere **1** per selezionare DOC per scansionare il documento durante il polling. 1 .DOC 2 .MEMORIA
ACCETTATO

—**OPPURE**—

Premere **2** per selezionare MEMORIA.

5 Premere **1** per selezionare altre impostazioni. Il display torna a visualizzare il menu IMP TRASMISS.

—**OPPURE**—

Premere **2** se non si vogliono selezionare altre impostazioni e passare al punto 6 della procedura.

SEGUE
1 .SI 2 .NO



6 Premere **Inizio**.

 Se il documento inviato via polling non viene memorizzato al punto 4, rimane nell'alimentatore automatico fino al termine del polling. Tuttavia, è possibile "interromperlo" per inviare un altro fax. (Vedere *Interruzione delle operazioni di Fax differito e di trasmissione polling* a pag. 6-20.)

Il documento sull'alimentatore automatico può essere inviato tramite polling una volta sola a meno che non sia stato memorizzato.

Impostazione della trasmissione polling con Codice di sicurezza

Quando si attiva POLLING : PROTETTO, chiunque voglia eseguire il polling del documento dall'apparecchio deve immettere il numero identificativo di polling.

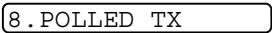
- 1 Posizionare il documento nell'alimentatore automatico con il lato stampato rivolto verso il basso.
- 2 Premere **Menu/Set, 3, 8**.
- 3 Premere  o  per selezionare PROTETTO e premere **Menu/Set**. 
- 4 Immettere un numero a quattro cifre e premere **Menu/Set**.
- 5 Premere **1** per selezionare DOC per scansionare il documento stampato durante il polling.

—**OPPURE**—



Premere **2** per selezionare MEMORIA.



- 6 Premere **1** per selezionare altre impostazioni. Il display torna a visualizzare il menu IMP TRASMISS.

—**OPPURE**—

Premere **2** se non si vogliono selezionare altre impostazioni e passare al punto 7 della procedura.



- 7 Premere **Inizio** e attendere il prelevamento del fax.

Polling protetto

La funzione "Polling protetto" impedisce che i documenti impostati per il prelevamento siano prelevati da un apparecchio diverso da quello a cui sono destinati. È possibile usare la funzione di Polling protetto solo con un altro apparecchio telefax Brother. Immettere il numero ID a quattro cifre sull'apparecchio su cui si effettua il polling.





Alcuni apparecchi fax non sono compatibili con la funzione Polling.

Trasmissione da memoria

Questa funzione consente di scandire un fax nella memoria dell'apparecchio e di inviarlo al termine della scansione. In questo modo non è necessario attendere la fine della trasmissione del fax per prelevare il documento.

1 Posizionare il documento nell'alimentatore automatico con il lato stampato rivolto verso il basso.

2 Premere **Menu/Set, 3, 9**.

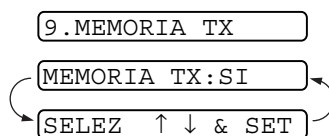

3 Per modificare l'impostazione predefinita, premere  o  per selezionare **SI** (o **NO**).





Premere **Menu/Set**.

Passare al punto 5.

—**OPPURE**—

Solo per la trasmissione del fax successivo, premere  o  per selezionare **PROSSIMO FAX**.

Premere **Menu/Set**.

4 Solo per la trasmissione del fax successivo, premere  o  per selezionare **SI** (o **NO**).

Premere **Menu/Set**.

5 Premere **1** per selezionare altre impostazioni. Il display ritorna almeno a **IMP TRASMISS**.

—**OPPURE**—

Premere **2** se non si vogliono selezionare altre impostazioni e passare al punto 6 della procedura.

6 Comporre il numero di fax e premere **Inizio**.

Messaggio di memoria esaurita

Se appare il messaggio MEM ESAURITA durante la scansione della prima pagina di un fax, premere **Stop/Uscita** per annullare la scansione. Se appare il messaggio MEM ESAURITA nel corso della scansione di una pagina successiva, si può scegliere di premere **Inizio** per inviare le pagine di cui si è già effettuata la scansione oppure di premere **Stop/Uscita** per annullare la scansione.





A seconda dei fax, gli errori di MEM ESAURITA potrebbero essere molto frequenti. In questo caso, impostare nuovamente la Trasmissione da memoria su NO.

Trasmissione circolare

Usando i numeri memorizzati nei Gruppi, nei numeri diretti o veloci, è possibile "trasmettere" automaticamente i fax fino a un massimo di 104 diverse postazioni tramite semplici operazioni.

Una volta terminata la trasmissione circolare, l'apparecchio stampa automaticamente un rapporto con i risultati della trasmissione.

- 1 Posizionare il documento nell'alimentatore automatico con il lato stampato rivolto verso il basso.
- 2 Premere **Menu/Set, 3, 9**.
- 3 Per modificare l'impostazione predefinita, premere  o  per selezionare SI.
Premere **Menu/Set**.
- 4 Comporre i numeri diretti o veloci (uno dopo l'altro), i numeri di Ricerca o un numero di Gruppo memorizzati.
- 5 Premere **Inizio**. L'apparecchio memorizza automaticamente il documento e lo trasmette a tutti i numeri inseriti. Se la linea è occupata, l'apparecchio ricomponde automaticamente il numero.



Per cancellare la trasmissione circolare del fax, premere **Stop/Uscita**.

Per cancellare tutte le postazioni, premere **Menu/Set, 4**. (Vedere *Annullamento di un'operazione programmata* a pag. 6-8.)

Interruzione delle operazioni di Fax differito e di trasmissione polling

E' possibile inviare un fax o effettuare una riproduzione anche se l'apparecchio è impostato sull'invio differito di un fax o sull'esecuzione di un polling. Tuttavia, non è possibile accedere alle funzioni di ricomposizine automatica e al modo Menu.

- 1** Premere **Menu/Set, 5**. 5 . INTERRUZIONE
- 2** Attendere 2 secondi circa e poi rimuovere i documenti dall'alimentatore automatico.
- 3** Quindi inserire nell'alimentatore automatico il documento da inviare.
- 4** Comporre il numero a cui inviare il fax e premere **Inizio**.
- 5** Al termine della trasmissione, inserire nuovamente nell'alimentatore automatico il documento precedente.
- 6** Premere **Menu/Set, 5** per ripristinare l'invio del Fax differito.



Non è necessario interrompere l'operazione per inviare un fax o fare una riproduzione se il Fax differito o la Trasmissione polling sono impostate tramite la memoria, ovvero se il documento è già stato scandito nella memoria dell'apparecchio.

Blocco TX

Questa funzione consente di impedire l'accesso non autorizzato all'apparecchio. Quando è attivo, il blocco TX impedisce l'uso della maggior parte delle funzioni. Le funzioni disponibili anche quando il blocco TX è attivo sono le seguenti:

- Ricezione dei fax
- Risposta chiamate
- Trasmissione differita programmata*
- Polling*
- Inoltro fax*
- Recupero remoto

* a condizione che la funzione sia stata impostata prima dell'attivazione del blocco TX.

Uso della funzione Blocco TX

Per attivare e disattivare il blocco TX è necessario usare una parola chiave.

Impostazione iniziale del blocco TX

1 Premere **Menu/Set, 0, 1**.

Il messaggio sul display chiede di immettere la parola chiave e di premere **Menu/Set**.

CHIAVE NUOV:-----
INSERIRE & SET

2 Digitare un numero di 4 cifre per impostare una nuova parola chiave.

3 Premere **Menu/Set**.



Il messaggio sul display chiede di digitare nuovamente la parola chiave.

VERIFICA:-----
INSERIRE & SET

4 Digitare nuovamente la parola chiave e premere **Menu/Set**.

5 Il display visualizza:

IMP BLOCCO TX

6 Premere  o  per selezionare IMP BLOCCO TX.

IMP CODICE

7 Premere **Menu/Set**. Il messaggio sul display chiede di digitare la parola chiave.

CODICE:-----
INSERIRE & SET

8 Digitare la parola chiave di 4 cifre, seguita da **Menu/Set**.









È la stessa parola chiave già memorizzata nell'apparecchio.

Il display visualizza ACCETTATO per 2 secondi, seguito da MODO BLOCCO TX - Blocco TX è stato attivato.

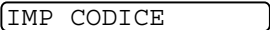

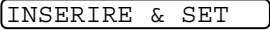

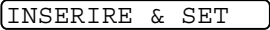

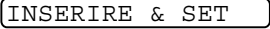
Se la parola chiave digitata al punto 8 è errata, il display visualizza CHIAVE ERRATA. Dopo 2 secondi, il display ritorna al menu di selezione per la Funzione 0. Riprovare ad attivare nuovamente il Blocco TX.

Modifica della parola chiave per il Blocco TX

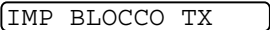
- 1 Premere **Menu/Set, 0, 1.**

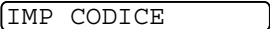
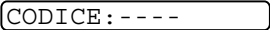
- 2 Press  o  per scegliere IMP CODICE.

- 3 Premere **Menu/Set.**
Il messaggio sul display chiede di digitare la vecchia parola chiave.

- 4 Digitare la nuova parola chiave.
- 5 Premere **Menu/Set.**
Il messaggio sul display chiede di digitare la vecchia parola chiave.

- 6 Digitare un numero di 4 cifre per impostare una nuova parola chiave.
- 7 Premere **Menu/Set.**
Il messaggio sul display chiede di digitare nuovamente la nuova parola chiave.

- 8 Ridigitare la nuova parola chiave e premere **Menu/Set.**
- 9 Premere **Stop/Uscita.**

Attivazione del Blocco TX

- 1 Premere **Menu/Set, 0, 1.**

- 2 Press  o  per scegliere IMP BLOCCO TX.

- 3 Premere **Menu/Set.** Il messaggio sul display chiede di digitare la parola chiave.

- 4 Digitare la parola chiave di 4 cifre, seguita da **Menu/Set.**
È la stessa parola chiave di sicurezza già memorizzata nell'apparecchio.

Il display visualizza ACCETTATO per 2 secondi, seguito da MODO BLOCCO TX - Blocco TX è stato attivato.



Se la parola chiave digitata al punto 4 è errata, il display visualizza CHIAVE ERRATA. Dopo 2 secondi, il display ritorna al menu di selezione per la Funzione 0. Riprovare ad attivare nuovamente il Blocco TX partendo dal punto 1 della procedura.

Disattivazione del Blocco TX

- 1 Quando il blocco TX è attivo, premere **Menu/Set**.

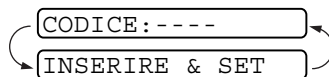

Il messaggio sul display chiede di immettere la parola chiave e di premere **Menu/Set**.

- 2 Digitare la parola chiave di 4 cifre e premere **Menu/Set**.

Il display visualizza ACCETTATO e dopo 2 secondi ritorna alla visualizzazione normale. Il Blocco TX è ora disattivato.



- Se la parola chiave digitata al punto 2 è errata, il display visualizza CHIAVE ERRATA. Dopo 2 secondi il display visualizza nuovamente MODO BLOCCO TX. Per disattivare il Blocco TX, ricominciare dal punto 1 della procedura.
- Se si dimentica la parola chiave per il Blocco TX, rivolgersi al rivenditore Brother di zona per assistenza.

7

Composizione automatica e opzioni di composizione dei numeri

Memorizzazione di numeri per la composizione facilitata

È possibile impostare l'apparecchio per eseguire tre tipi di composizione facilitata: Chiamata diretta, Chiamata veloce e Gruppi per la trasmissione circolare di fax.



In caso di interruzione della corrente elettrica, i numeri di chiamata veloce rimangono memorizzati nell'apparecchio.

Memorizzazione di numeri diretti

È possibile memorizzare quattro numeri di fax/telefono da comporre premendo un solo tasto. Insieme ai numeri possono essere memorizzati anche i relativi nomi. Premendo un tasto di numero diretto, il display visualizza il numero o il nome della persona chiamata. (Vedere *Composizione di numeri diretti* a pag. 7-7.)



I tasti di numero diretto non sono gli stessi della tastiera. Sono i quattro tasti (da 1 a 4) posizionati a destra dei tasti di navigazione.

1 Premere **Menu/Set**, **6**, **1**.

1.N. DIRETTI

2 Premere il tasto dove si vuole memorizzare il numero diretto. Sul display appare la selezione effettuata.

3 Immettere il numero (massimo 20 cifre).
Premere **Menu/Set**.





Volendo inserire una pausa nella composizione del numero (per esempio per accedere a una linea esterna), premere **Rich/Pausa** come se si stesse digitando il numero. Ogni pressione di **Rich/Pausa** inserisce una pausa di 3,5 secondi alla composizione del numero, mentre sullo schermo viene visualizzato un trattino.

4 Usare la tastiera per digitare il nome (massimo 15 caratteri).

Premere **Menu/Set**. Usare la tabella per immettere le lettere. (Vedere *Digitazione testo* a pag. 4-3.)

—**OPPURE**—

Premere **Menu/Set** per memorizzare il numero senza associare un nome.

5 Premere  oppure  per selezionare il tipo di numero e premere **Menu/Set**.

- | | |
|------------|-----------------------------|
| FAX | solo numero di fax |
| TEL | numero di telefono |
| F/T | numero di telefono e di fax |

6 Passare al punto 2 per memorizzare un altro numero diretto.

—**OPPURE**—

Premere **Stop/Uscita** per uscire.

Componendo un numero diretto, il display visualizza il nome memorizzato. Se non è stato memorizzato alcun nome, sul display appare il numero memorizzato.

Memorizzazione numeri di Chiamata veloce

È possibile memorizzare i numeri veloci, in modo che sia possibile comporre i numeri premendo solo pochi tasti (**Ricerca/Mute**, **#** e il numero a due cifre e **Inizio**). L'apparecchio è in grado di memorizzare 100 numeri di chiamata veloce.

1 Premere **Menu/Set**, **6**, **2**.

2.N. VELOCI

2 Usare la tastiera per digitare due cifre corrispondenti al numero di chiamata veloce (00-99).

#05:

INSERIRE & SET

(Per esempio, premere **0 5**).

Premere **Menu/Set**.

3 Immettere il numero (massimo 20 cifre).

Premere **Menu/Set**.

4 Usare la tastiera per digitare il nome (massimo 15 caratteri).

NOME:

Premere **Menu/Set**.

(Usare la tabella a pag. 4-3 come riferimento per immettere le lettere).

—**OPPURE**—

Premere **Menu/Set** per memorizzare il numero senza associare un nome.

5 Premere ☞ oppure ☜ per selezionare il tipo di numero e premere **Menu/Set**.

FAX	solo numero di fax
TEL	numero di telefono
F/T	numero di telefono e di fax

6 Passare al punto 2 per memorizzare un altro numero veloce.

—**OPPURE**—

Premere **Stop/Uscita**.

Modifica dei numeri diretti e dei numeri veloci

Se si cerca di memorizzare un numero di Chiamata diretta o veloce in un'ubicazione di memoria già occupata da un altro numero, il display visualizza il nome (o numero) precedentemente memorizzato ed il messaggio visualizzato chiede all'utente di:

1 Premere **1** per modificare il numero memorizzato.



—**OPPURE**—

Premere **2** per uscire dalla procedura senza apportare modifiche.

2 Digitare il nuovo numero.

Premere **Menu/Set**.

■ Per cancellare tutto il numero o tutto il nome, premere **Stop/Uscita** quando il cursore è sotto la prima cifra o lettera. I caratteri sopra e a destra del cursore saranno cancellati.

■ Per modificare un carattere, usare  o  per posizionare il cursore sotto il carattere da modificare e digitarvi sopra il nuovo carattere.

3 Seguire le istruzioni al punto 4 nei paragrafi Memorizzazione di numeri diretti e Memorizzazione numeri di Chiamata veloce.

Impostazione dei gruppi per la Trasmissione circolare

I Gruppi consentono di inviare lo stesso messaggio fax a molti numeri premendo un solo tasto di numero diretto (trasmissione circolare). **Prima di tutto**, è necessario memorizzare i vari numeri di fax come numeri diretti o veloci. **Successivamente**, è possibile riunirli creando un Gruppo. **Ciascun Gruppo usa un tasto di chiamata diretta**. Infine, è possibile creare fino a quattro piccoli Gruppi o assegnare un massimo di 103 numeri ad un unico gruppo. (Vedere *Memorizzazione di numeri diretti* a pag. 7-1, *Memorizzazione numeri di Chiamata veloce*, pag. 7-3 e *Trasmissione circolare* a pag. 6-19.)

1 Premere **Menu/Set, 6, 3**.

3.IMPOS GRUPPI

2 Selezionare il tasto dove si vuole memorizzare il numero diretto. (Per esempio, premere il tasto diretto **2** per memorizzare un Gruppo).

3 Digitare il numero del Gruppo sulla tastiera e premere **Menu/Set**.

IMPOS GRUPPO:G0

INSERIRE & SET

(Per esempio, premere **1** per il Gruppo 1).

4 Per inserire numeri a chiamata diretta o veloce in un gruppo, basta comporli normalmente come se si stesse effettuando una chiamata. Per esempio, per il tasto diretto 3, premere il tasto diretto **3**. Per il numero veloce 09, premere **Ricerca/Mute**, poi premere **0, 9** sulla tastiera.

Sul display appare *03, #09.

G01:*03#09

5 Premere **Menu/Set** per accettare i numeri di questo Gruppo.

NOME:

INSERIRE & SET

6 Digitare il nome del Gruppo con la tastiera e premere **Menu/Set**.

(Per esempio: NUOVI CLIENTI).

(Vedere *Digitazione testo* a pag. 4-3.)

7 Premere **Stop/Uscita**.



E' possibile stampare una lista di tutti i numeri diretti e veloci. (Vedere *Stampa rapporti* a pag. 10-3.)

Opzioni di composizione dei numeri

Si può usare l'apparecchio per effettuare chiamate telefoniche vocali componendo i numeri manualmente o tramite Ricerca e la memoria di Chiamata diretta o veloce. Per effettuare e ricevere chiamate si può usare il ricevitore.

Quando si compone un numero diretto, il display visualizza il nome memorizzato oppure il numero di fax memorizzato nel caso in cui non sia stato memorizzato un nome.

Composizione manuale

Comporre manualmente un numero significa digitare una per una tutte le cifre che compongono il numero di telefono.

1 Sollevare il ricevitore.

—**OPPURE**—

Premere **Vivavoce** (solo per FAX-T96).

2 Al segnale di linea libera, comporre il numero sulla tastiera.

3 Per terminare la chiamata, riagganciare il ricevitore.

—**OPPURE**—

Premere **Vivavoce** (solo per FAX-T96).

Composizione a ricevitore abbassato

1 Digitare il numero tramite la tastiera o i tasti di chiamata diretta. Sul display appare il numero che si sta componendo oppure il nome memorizzato per le chiamate dirette o veloci.

2 Per FAX-T94, premere **Inizio** e sollevare il ricevitore quando si sente rispondere alla chiamata dal diffusore del monitor. Se si preme **Tel** prima di sollevare il ricevitore, la chiamata sarà interrotta. Riagganciare il ricevitore per terminare la chiamata. Per FAX-T96, premere **Inizio** e, alla risposta, parlare con la persona dall'altra parte della linea senza sollevare il ricevitore. Premere **Vivavoce** al termine della conversazione.

Composizione di numeri diretti

1 Sollevare il ricevitore.

—**OPPURE**—

Premere **Vivavoce** (solo per FAX-T96).

2 Premere il tasto del numero diretto da chiamare.

3 Per terminare la chiamata, riagganciare il ricevitore.

—**OPPURE**—

Premere **Vivavoce** (solo per FAX-T96).



Se si cerca di utilizzare un tasto di numero diretto al quale non è associato alcun numero in memoria, l'apparecchio emette un suono di avviso e viene visualizzato il messaggio **NON UTILIZZATO**. Il display torna nella condizione precedente dopo 2 secondi.

Per inviare un fax, premere **Inizio** dopo aver premuto il tasto di numero diretto. Se il ricevitore è sganciato o la funzione

Vivavoce è attiva (solo per FAX-T96), premere **Inizio** quando l'apparecchio ricevente risponde con segnali di fax.

Composizione di Numeri veloci

1 Sollevare il ricevitore.

—**OPPURE**—

Premere **Vivavoce** (solo per FAX-T96).

2 Premere **Ricerca/Mute**, quindi premere **#** e le due cifre del numero di Chiamata veloce. (Vedere *Memorizzazione numeri di Chiamata veloce* a pag. 7-3.)

3 Per terminare la chiamata, riagganciare il ricevitore.

—**OPPURE**—

Premere **Vivavoce** (solo per FAX-T96).



Per inviare un fax, premere **Inizio** dopo aver immesso il numero di chiamata veloce. Se il ricevitore è sganciato o la funzione

Vivavoce è attiva (solo per FAX-T96), premere **Inizio** quando l'apparecchio ricevente risponde con segnali di fax.

Ricerca



È possibile cercare i nomi associati ai numeri veloci e diretti memorizzati nell'apparecchio. (Vedere *Memorizzazione di numeri diretti* a pag. 7-1 e *Memorizzazione numeri di Chiamata veloce* a pag. 7-3.)

1 Sollevare il ricevitore.

—**OPPURE**—

Premere **Vivavoce** (solo per FAX-T96).

2 Premere **Ricerca/Mute** e, tramite la tastiera, immettere la prima lettera del nome che si sta cercando.

3 Premere  o  per ricercare i nomi visualizzati in ordine alfabetico.

4 Quando sul display appare il nome che si vuole chiamare, premere **Inizio** per attivare la composizione del numero.

5 Per terminare la chiamata, riagganciare il ricevitore.

—**OPPURE**—

Premere **Vivavoce** (solo per FAX-T96).

Pausa

Premere **Rich/Pausa** per inserire una pausa di 3,5 secondi tra i numeri. Per la composizione di numeri internazionali, è possibile premere **Rich/Pausa** varie volte per aumentare la durata della pausa.

Mute

1 Premere **Ricerca/Mute** per mettere una chiamata in attesa.

2 È possibile riagganciare il ricevitore senza scollegare la chiamata.

3 Sollevare il ricevitore del telefax o premere **Vivavoce** (solo per il modello FAX-T96) per riprendere la chiamata.

Se si preme **Ricerca/Mute** senza sollevare il ricevitore o premendo **Vivavoce** (solo per il modello FAX-T96), questo tasto funziona come il tasto Ricerca.



È possibile attivare o disattivare l'esecuzione della musica di sottofondo per le chiamate in attesa. (Vedere *Impostazione della Musica in attesa* a pag. 4-8.)

Chiamate in arrivo con Vivavoce (Solo per solo per il modello FAX-T96)

Quando l'apparecchio telefax squilla, invece di sollevare il ricevitore, premere **Vivavoce**. Parlare chiaramente, verso il microfono. Per terminare la chiamata, premere **Vivavoce**.

Se la linea telefonica è disturbata, la voce dell'utente può essere accompagnata da un'eco. Riagganciare e provare a richiamare —**OPPURE**— Sollevare il ricevitore.

Ricomposizione numero telefonico

Se il numero chiamato è occupato, ricomporre il numero premendo **Rich/Pausa**.

1 Sollevare il ricevitore.

—**OPPURE**—

Premere **Vivavoce** (solo per FAX-T96).

2 Premere **Rich/Pausa**.

3 Per terminare la chiamata, riagganciare il ricevitore.

—**OPPURE**—

Premere **Vivavoce** (solo per FAX-T96).

Ricomposizione numero fax

Se si invia un fax manualmente e la linea è occupata, premere **Rich/Pausa** per riprovare. Per richiamare l'ultimo numero, premere **Rich/Pausa**.

Se si invia un fax automaticamente e la linea è occupata, dopo cinque minuti l'apparecchio riprova automaticamente a comporre il numero per tre volte.

Toni o Impulsi

Se si ha una linea a impulsi, ma per usufruire di determinati servizi telefonici - ad esempio i servizi telefonici bancari - occorre inviare segnali a toni, seguire le istruzioni riportate sotto. Se si dispone già della composizione a toni, non è necessario utilizzare questa funzione per inviare segnali a toni.

- 1** Sollevare il ricevitore.
- 2** Premere #. A questo punto, premendo qualunque tasto si inviano segnali a toni.
- 3** Quando si riaggancia, l'apparecchio telefax ritorna automaticamente al modo di selezione ad impulsi.

8

Opzioni per le trasmissioni fax remote

(Solo per FAX-T94)

Questo capitolo è solo per il Modello FAX-T94. Per il Modello FAX-T96, le opzioni per le trasmissioni fax remote sono gestite dal Message Manager.

Programmazione di un numero di Inoltro fax

Quando Inoltro fax è impostato su **SI**, l'apparecchio memorizza i fax in arrivo. Quindi compone il numero di fax programmato dall'utente ed inoltra il fax contenuto in memoria.

1 Premere **Menu/Set, 8, 1**.

1. INOLTRO FAX

2 Premere  o  per selezionare **SI** (o **NO**).

Premere **Menu/Set**.

Il display visualizza il messaggio che chiede di comporre il numero di fax dell'apparecchio a cui si vogliono inoltrare i propri messaggi fax.

3 Comporre il numero di inoltro (massimo 20 cifre).

Premere **Menu/Set**.

4 Premere **Stop/Uscita**.

Impostazione Carica fax

Se la funzione Carica fax è attivata, è possibile recuperare i propri messaggi fax da un altro apparecchio usando le funzioni Inoltro fax e Recupero remoto. Il display segnala quando è presente un messaggio fax in memoria.

1 Premere **Menu/Set, 8, 2.**

2 . CARICA FAX

Premere  o  per selezionare SI (o NO).

Premere **Menu/Set.**

2 Premere **Stop/Uscita.**



Se al momento di disattivare la funzione Carica fax la memoria dell'apparecchio contiene dei fax, il display visualizza il messaggio che chiede all'utente se si vogliono cancellare i fax in memoria.

Premendo **1** si cancellano tutti i dati fax e si disattiva Carica fax.

CANC TUTTI DOC?

Se si preme **2**, i fax non vengono cancellati e Carica fax rimane attivato.

1 . SI 2 . NO

(Vedere *Stampa di un fax dalla memoria (solo per FAX-T94)* a pag. 5-12.)

Stampa di backup

Se la funzione CARICA FAX è impostata su SI, l'apparecchio stampa automaticamente i messaggi fax non appena li riceve in memoria.

Questa funzione serve ad evitare il rischio di perdere i messaggi fax ricevuti in caso di interruzione di corrente.

Impostazione del codice di accesso remoto

Il codice di accesso remoto consente di accedere alle funzioni di Recupero remoto se ci si trova lontani dall'apparecchio. Prima di usare le funzioni di accesso e recupero remoto, è necessario impostare il proprio codice. Il codice predefinito è un codice inattivo (--- *).

1 Premere **Menu/Set, 8, 3**.

3 . ACCESSO REMOTO

2 Digitare un numero di tre cifre compreso tra 000 e 999.

Premere **Menu/Set**. (Il simbolo " * " non può essere modificato).



Non usare le stesse cifre che compongono il codice di Ricezione fax (* 51) o il codice di Ricezione telefonica (#51) o il Codice di attivazione vocale (* 81) (Vedere *Utilizzo di telefoni in derivazione* a pag. 5-10).

3 Premere **Stop/Uscita**.



Per modificare il codice è sufficiente immetterne uno nuovo. Per disattivare il codice, premere **Stop/Uscita** al punto 2 per ripristinare l'impostazione disattivata (--- *).

Recupero remoto

È possibile chiamare l'apparecchio da qualsiasi telefono o telefax usando la composizione numeri a toni e servendosi del codice di Accesso remoto e dei comandi remoti per recuperare i messaggi fax. Per avere questo codice sempre a portata di mano, si consiglia di ritagliare la scheda recante il codice di accesso per il recupero remoto riportata nell'ultima pagina e di conservarla nel portafoglio.

Utilizzo del codice di accesso remoto

- 1** Comporre il numero del proprio apparecchio fax usando un telefono o un apparecchio fax funzionanti a toni.
- 2** Quando l'apparecchio risponde alla chiamata, comporre immediatamente il codice di Accesso remoto (3 cifre seguite da *).
- 3** L'apparecchio segnala se ha ricevuto messaggi fax:
1 segnale acustico prolungato — Messaggi fax
Nessun segnale acustico — Nessun messaggio
- 4** L'apparecchio emette due segnali acustici brevi per richiedere all'utente di immettere un comando. Se trascorrono più di 30 secondi prima che venga immesso un comando, l'apparecchio interrompe la comunicazione. Se si immette un comando errato, l'apparecchio emette tre segnali acustici.
- 5** Una volta completato il recupero remoto, premere **90** per resettare l'apparecchio.
- 6** Riagganciare il ricevitore.

Comandi remoti

Usare i comandi indicati di seguito per accedere alle funzioni del proprio apparecchio da qualsiasi postazione. Quando si chiama il proprio apparecchio e si immette il codice di Accesso remoto (3 cifre seguite da *), l'apparecchio emette due segnali acustici brevi per richiedere l'invio di un comando di controllo remoto.

Comandi remoti	Informazioni dettagliate sull'operazione
95 Modifica delle impostazioni di inoltro fax	
1 NO	Se l'apparecchio emette un segnale acustico prolungato, la modifica è stata accettata. Se l'apparecchio emette tre segnali acustici brevi, non è possibile apportare la modifica perché mancano le condizioni richieste (per esempio, la registrazione di un numero di Inoltro fax). Per registrare il numero di Inoltro fax digitare 4. Numero di Inoltro fax (v. pag. 8-6). Una volta registrato il numero, l'apparecchio passa al modo INOLTRO FAX:SI.
2 Inoltro fax	
4 Numero di Inoltro fax	
6 Carica fax SI	Si può reimpostare CARICA FAX su SI (oppure NO dopo aver recuperato o cancellato tutti i messaggi).
7 Carica fax NO	
96 Recupero di un fax	
1 Stampa di una Lista stato della memoria	Per stampare una Lista stato della memoria, comporre il numero dell'apparecchio fax remoto.
2 Recupero di tutti i fax	Comporre il numero di un apparecchio telefax per il recupero remoto dei messaggi memorizzati sul proprio apparecchio. (V. pag. 8-6).
3 Cancellazione dei fax in memoria	Se l'apparecchio emette un segnale acustico prolungato, è possibile cancellare i messaggi fax contenuti in memoria.
97 Verifica dello Stato di ricezione	
1 Fax	È possibile controllare se l'apparecchio ha ricevuto messaggi fax. In caso positivo, emette un segnale acustico prolungato. In caso negativo, emette tre segnali acustici brevi.
98 Modifica del Modo Ricezione	
1 TAD: SEGRETERIA TELEF.	Se l'apparecchio emette un segnale acustico prolungato, è possibile modificare il modo di Ricezione.
2 FAX/TEL	
3 SOLO FAX	
90 Uscita	Dopo un segnale acustico prolungato, è possibile uscire da Recupero remoto.

Recupero dei messaggi fax

- 1 Comporre il numero del proprio apparecchio telefax.
 - 2 Quando l'apparecchio risponde alla chiamata, comporre immediatamente il codice di Accesso remoto (3 cifre seguite da *). Se l'apparecchio emette un segnale acustico prolungato, sono presenti messaggi.
 - 3 Appena l'apparecchio emette due brevi segnali acustici, comporre **962** sulla tastiera.
 - 4 Attendere il segnale prolungato e digitare sulla tastiera il numero del telefax remoto a cui si desidera inviare i fax seguito da **##** (fino a 20 cifre).
-  Non è possibile usare * e # come parte del numero. Tuttavia è possibile premere # se si vuole memorizzare una pausa.
- 5 Attendere che l'apparecchio emetta un segnale acustico e riagganciare. L'apparecchio chiama il secondo apparecchio il quale provvede a stampare i messaggi fax.

Modifica del numero di Inoltro fax

Tramite un apparecchio fax o un altro telefono funzionante a toni è possibile modificare l'impostazione iniziale o il numero di inoltro fax precedentemente memorizzato.

- 1 Comporre il numero del proprio apparecchio telefax.
 - 2 Quando l'apparecchio risponde alla chiamata, comporre immediatamente il codice di Accesso remoto (3 cifre seguite da *). Se l'apparecchio emette un segnale acustico prolungato, sono presenti messaggi.
 - 3 Quando l'apparecchio emette due brevi segnali acustici, comporre **954** sulla tastiera.
 - 4 Attendere il segnale prolungato e digitare sulla tastiera il nuovo numero del telefax remoto a cui si desidera inoltrare i messaggi fax seguito da **##** (fino a 20 cifre).
-  Non è possibile usare * e # come parte del numero. Tuttavia è possibile premere # se si vuole memorizzare una pausa.
- 5 Attendere che l'apparecchio emetta un segnale acustico e riagganciare.

9

Message Manager

(solo per FAX-T96)

Questa sezione è solo per il FAX-T96. (Se si dispone di un FAX-T94, si prega di consultare il capitolo 8 per le opzioni di fax remoto).

Modo Message Manager

Il modo Message manager consente di memorizzare i fax in arrivo o i messaggi vocali in una memoria flessibile. La memoria contiene **15** minuti di messaggi vocali o fino a **20** pagine di messaggi fax. Il numero effettivo di pagine memorizzate varia a seconda del contenuto e della risoluzione. La memoria è la stessa per i messaggi vocali e i fax, memorizzati in ordine di arrivo. Qualsiasi messaggio fax o vocale può essere recuperato a distanza.

Per utilizzare il modo Message Manager è necessario registrare un messaggio in uscita. (Vedere *Registrazione del messaggio in uscita per Message Manager (MESSAGGIO TAD)* a pag. 9-4.)

Impostazione di Message Manager

Seguire la seguente procedura per impostare Message Manager:

- 1** Impostare la Memorizzazione messaggi.
- 2** Registrare il messaggio in uscita del Message Manager (MESSAGE TEL).
- 3** Attivare il modo Message Manager (TAD) premendo .





Impostazioni della memoria flessibile (memorizzazione messaggi)

Il modo Message Manager prevede sei impostazioni di memoria flessibile per consentire all'utente di scegliere i tipi di messaggi che desidera ricevere.

1. DOC:SI, VOCE:SI
Vengono memorizzati sia i messaggi vocali sia i messaggi fax. I messaggi vocali o fax possono essere recuperati a distanza utilizzando le funzioni Inoltro fax o Paging.
2. DOC:SI,
VOCE:ESTERNO
Per questa impostazione è necessaria una segreteria telefonica esterna collegata all'apparecchio telefax. (Vedere *Collegamento di una segreteria telefonica esterna (TAD)* a pag. 1-11). I messaggi fax sono memorizzati nel Message Manager mentre quelli vocali sono memorizzati nella segreteria telefonica esterna. Recuperare i messaggi vocali dalla segreteria telefonica esterna. Con questa impostazione non è possibile usare la funzione Paging per i messaggi vocali.
3. DOC:SI, VOCE:NO
Tutta la memoria è usata per i messaggi fax. Non sarà memorizzato alcun messaggio vocale.
4. DOC:NO, VOCE:SI
Tutta la memoria è usata per i messaggi fax. Non sarà memorizzato alcun messaggio vocale. I fax in arrivo saranno stampati su carta. E' possibile usare la funzione Paging e recuperare a distanza i messaggi.
5. DOC:NO,
VOCE:ESTERNO
Per questa impostazione è necessaria una segreteria telefonica esterna collegata all'apparecchio telefax. I fax in arrivo non sono memorizzati ma saranno stampati su carta. I messaggi vocali sono memorizzati nella segreteria telefonica esterna.
6. DOC:NO, VOCE:NO
I fax in arrivo non sono memorizzati ma saranno stampati su carta. Le chiamate telefoniche non sono memorizzate.

Impostare Memorizzazione messaggi



Selezionare l'impostazione dalle descrizioni delle "Impostazioni della memoria flessibile".

- 1** Premere **Menu/Set, 8, 1**. Sul display appare il messaggio che chiede all'utente di scegliere un'impostazione del DOC (documento).
- 2** Premere  o  per selezionare SI (o NO) e premere **Menu/Set**.
- 3** Sul display appare il messaggio che chiede all'utente di scegliere un'impostazione della VOCE.
Premere  o  per selezionare l'impostazione dalla lista (SI, NO o ESTERNO).
Premere **Menu/Set**.
- 4** Premere **Stop/Uscita**.

Registrazione del messaggio in uscita per Message Manager (MESSAGGIO TAD)



La registrazione del messaggio in uscita di Message Manager (MESSAGGIO TAD) è la seconda cosa da fare per attivare Message Manager. L'OGM (Messaggio in uscita) deve durare meno di 20 secondi

1 Premere **Menu/Set, 8, 3**. Il messaggio sul display chiede all'utente di scegliere un OGM.

2 Premere  o  per ricercare MES SEGR TEL.

 Questa è l'unica impostazione da selezionare se si vuole attivare Message Manager.

3 Premere **Menu/Set**.

4 Premere  o  per selezionare REGISTRARE MSG.
Premere **Menu/Set**.

5 Sollevare il ricevitore per registrare il messaggio.



Per esempio: Salve. Siamo momentaneamente assenti. Potete lasciare un messaggio dopo il segnale acustico. Per inviare un fax, premere * 5 1, attendere il segnale e premere il pulsante Inizio.

6 Premere **Stop/Uscita** e riagganciare. Message Manager riproduce l'OGM.





7 Premere **Stop/Uscita**.

Ascolto del messaggio in uscita (OGM)

1 Premere **Menu/Set, 8, 3**.





2 Premere  o  per selezionare MES SEGR TEL (o MESSAGGIO F/T o MES TRASFER).

Premere **Menu/Set** quando viene visualizzata la selezione desiderata.

3 Premere  o  per selezionare RIPRODURRE MSG e premere **Menu/Set**. Per regolare il volume premere  o .

4 Premere **Stop/Uscita**.

Cancellazione del messaggio in uscita (OGM)

- 1** Premere **Menu/Set, 8, 3**.
- 2** Premere  o  per selezionare MES SEGR TEL (o MESSAGGIO F/T o MES TRASFER).
Premere **Menu/Set**.
- 3** Premere  o  per selezionare CANCELLARE MSG.
Premere **Menu/Set**.
- 4** Premere **1** per cancellare l'OGM.
—**OPPURE**—
Premere **2** per uscire senza cancellare il messaggio.
- 5** Premere **Stop/Uscita**.

Attivazione del modo Message Manager

Tenere premuto  fino a quando il pulsante si accende e sul display appare SEGR:MSG MGR.

Quando  la luce spia è spenta, Message Manager è disattivato.
(Vedere *Impostazione di Message Manager* a pag. 9-1.)

Indicatore di messaggi

La  luce spia lampeggia quando ci sono nuovi messaggi da ascoltare o fax da stampare.

Il display visualizza il numero di messaggi vocali (comprese le conversazioni registrate) e/o i messaggi fax memorizzati sul Message Manager.

VOCE: 03 DOC: 02

Se si preme la luce spia lampeggiante  per disattivare il Message Manager prima di aver recuperato i nuovi messaggi, questi non andranno persi. I nuovi messaggi saranno riprodotti automaticamente e il display visualizzerà i seguenti messaggi per i fax:

STAMPA DOCUM?

1.SI 2.NO

Premere **1** per stampare (e cancellare automaticamente) i fax dalla memoria.

—**OPPURE**—

Premere **2** per salvare i fax in memoria e stamparli successivamente.

Cosa succede quando la memoria è piena...



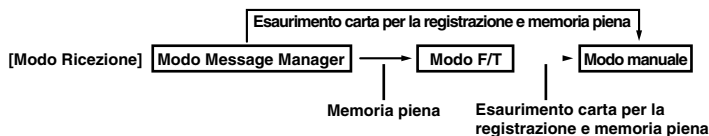

Se la memoria si esaurisce quando l'apparecchio è impostato sul modo Message Manager, passa automaticamente in modo F/T. In questo modo, l'apparecchio può ricevere i fax automaticamente. Se l'apparecchio esaurisce la carta, il modo di ricezione passa automaticamente in modalità manuale. Nel modo manuale non si risponde alla chiamata e la persona che chiama capisce che deve riprovare più tardi.



Stampa della Lista stato della memoria e selezione della voce da cancellare. Questa funzione consente di liberare spazio nella memoria per nuovi messaggi e fax. (Vedere *Stampa rapporti* a pag. 10-3.)

Ascolto dei messaggi vocali

Per ascoltare i messaggi vocali, seguire le seguenti istruzioni:

- 1** premere **Play/Registra**. Per regolare il volume premere  o .

Tutti i nuovi messaggi sono riprodotti nell'ordine in cui sono stati ricevuti. Il display indica il numero del messaggio in corso di riproduzione e il numero totale dei messaggi.

Se è stato ricevuto un Identificativo, l'apparecchio emette un suono durante la riproduzione del messaggio e visualizza le informazioni dell'Identificativo per un secondo.

Durante la riproduzione, sul display appare la data e l'ora di registrazione del messaggio.

- 2** Per riascoltare un messaggio, premere * (RWD) alla fine del messaggio stesso. Per passare al messaggio successivo, premere # (FWD). Si può premere * e # ripetutamente fino a trovare il messaggio che si desidera ascoltare.
- 3** Premere **Stop/Uscita**.

Stampa di un messaggio fax

Una volta stampati, i messaggi memorizzati vengono automaticamente cancellati dalla memoria.

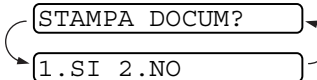
- 1 Premere **Play/Registra**. Dopo due secondi, il telefax inizia a riprodurre i messaggi vocali.
- 2 Dopo aver riprodotto i messaggi vocali, sul display appare il messaggio che chiede all'utente se desidera stampare i messaggi fax presenti in memoria. Se non ci sono fax, non appare alcun messaggio.
- 3 Per stampare i fax, premere **1**.
—**OPPURE**—
Premere **2** per uscire senza stampare.

Opzione di stampa di backup

Scegliendo **DOC:SI** nel modo Message Manager, tutti i fax in arrivo saranno memorizzati nella memoria disponibile per il recupero. Per stampare automaticamente una copia di backup, attivare questa opzione.

- 1 Premere **Menu/Set, 8, 2**. Sul display appare il messaggio che chiede all'utente di scegliere un'impostazione.
- 2 Premere ☹ o ☺ per selezionare **SI** (o **NO**).
Premere **Menu/Set**.
- 3 Premere **Stop/Uscita**.

Cancellazione dei messaggi

Se si cancellano tutti i messaggi fax, l'apparecchio stampa eventuali messaggi fax non stampati prima di cancellarli dalla memoria. I messaggi fax non possono essere cancellati singolarmente.

I messaggi vocali possono essere cancellati uno alla volta o tutti insieme.

Per cancellare i messaggi vocali uno alla volta

1 Premere **Play/Registra**. L'apparecchio emette un suono acustico e comincia a riprodurre il messaggio. Ogni messaggio è preceduto da un segnale acustico prolungato ed è seguito da due segnali acustici brevi.

2 Per cancellare un messaggio specifico, premere **Cancella** subito dopo i due segnali acustici brevi o mentre si ascolta il messaggio. Sul display appare:

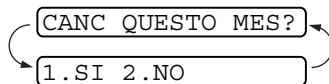

3 Premere **1** per cancellare il messaggio.

—**OPPURE**—



Premere **2** per uscire senza cancellare il messaggio.

4 Premere **Stop/Uscita**.

Per cancellare i messaggi tutti insieme

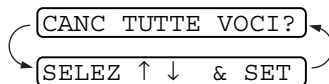
1 Premere **Cancella**. Sul display appare il messaggio che chiede i tipi di messaggio da cancellare.



2 Premere  o  per cancellare tutti i messaggi vocali (VOCI), tutti i messaggi fax (FAX), o tutti i messaggi vocali e fax (TUTTI MSG).

Premere **Menu/Set**.



3 Premere **1** per cancellare i messaggi.

—**OPPURE**—

Premere **2** per uscire senza cancellare il messaggio.

Impostazione di una durata massima per i messaggi in arrivo

La durata per la ricezione dei messaggi è impostata su 30 secondi. E' possibile modificare la durata da 20 a 60 secondi, con incrementi di 5 secondi.





- 1** Premere **Menu/Set**, **8**, **4**. Sul display appare il messaggio che chiede all'utente di scegliere la durata massima.
- 2** Premere  o  per selezionare la durata massima dei messaggi in arrivo.
Premere **Menu/Set**.
- 3** Premere **Stop/Uscita**.

Impostazione di Toll Saver

Se il Toll Saver è impostato, l'apparecchio risponde dopo 5 squilli se non ci sono messaggi e dopo 3 squilli se sono presenti messaggi. In questo modo, se l'apparecchio squilla 4 volte significa che non ci sono messaggi e si può riagganciare, evitando così l'addebito della chiamata.





Quando Toll Saver è su **SI**, si sovrappone all'impostazione di Numero squilli. Per consentire all'apparecchio di funzionare con l'impostazione Numero squilli, è necessario disattivare il Toll Saver. (Vedere *Impostazione Numero Squilli* a pag. 5-4.)

- 1** Premere **Menu/Set**, **2**, **1**.
- 2** Premere  o  per selezionare **RISPARMIO**.
Premere **Menu/Set**.
- 3** Premere  o  per selezionare **SI** (o **NO**).
Premere **Menu/Set**.
- 4** Premere **Stop/Uscita**.

Monitor registrazione ICM

Questa funzione serve a regolare il volume del diffusore per i messaggi vocali su NO (o SI). Quando il monitor è su NO, non si sentono i messaggi in arrivo.

- 1** Premere **Menu/Set, 8, 5**.
- 2** Premere  o  per selezionare NO (o SI).
Premere **Menu/Set**.
- 3** Premere **Stop/Uscita**.

Registrazione di una conversazione

Per registrare una conversazione telefonica, premere **Play/Registra** durante la conversazione. La registrazione può avere la stessa durata massima dei messaggi in arrivo. Durante la registrazione, la persona dall'altra parte della linea sentirà un suono acustico ogni 15 secondi. Non è possibile registrare una conversazione usando il Vivavoce.

Inoltro fax/Paging



Se Paging è attivo, l'apparecchio compone il numero di cercapersone programmato e, quando è collegato, riproduce il messaggio OGM Paging registrato per 60 secondi. In questo modo il cercapersone è attivato e indica che nella memoria del Message Manager è presente un messaggio vocale o fax.

Se la funzione Inoltro fax è attiva, l'apparecchio compone il numero telefonico dell'apparecchio fax programmato a cui inoltra tutti i fax ricevuti.



Non è possibile usare le funzioni Paging e Inoltro fax contemporaneamente.





Programmazione di un numero di Inoltro fax

- 1** Premere **Menu/Set, 8, 6**.
- 2** Premere  o  fino a quando il display visualizza **INOLTRO FAX**.
Premere **Menu/Set**.
Sul display appare il messaggio che chiede all'utente di digitare il numero a cui inoltrare i fax.
- 3** Digitare un numero (massimo 20 cifre) e premere **Menu/Set**.
- 4** Premere **Stop/Uscita**.

E' possibile modificare a distanza un numero di Inoltro fax.



Registrazione del messaggio in uscita Paging (OGM)

Per attivare Paging, è necessario registrare il relativo OGM.

- 1** Premere **Menu/Set, 8, 3**. Il messaggio sul display chiede all'utente di scegliere un OGM.
- 2** Premere  o  per ricercare MES TRASFER.
Premere **Menu/Set**.
- 3** Premere  o  per selezionare REGISTRARE MSG.
Premere **Menu/Set**.
- 4** Sollevare il ricevitore per registrare il messaggio.
- 5** Premere **Stop/Uscita** e riagganciare. Message Manager riproduce l'OGM.
- 6** Premere **Stop/Uscita**.

 Per cancellare o riprodurre il messaggio paging seguire la stessa procedura prevista per il messaggio TAD. (Vedere *Registrazione del messaggio in uscita per Message Manager (MESSAGGIO TAD)* a pag. 9-4.)

Programmazione del numero Paging

- 1** Premere **Menu/Set, 8, 6**.
- 2** Premere  o  fino a quando il display visualizza TRASFERIMENTO.
Premere **Menu/Set**.
Il messaggio sul display chiede di digitare il proprio numero di cercapersone.
- 3** Immettere il proprio numero di cercapersone (massimo 20 cifre).
Premere **Menu/Set**.
Il numero impostato è quello che l'apparecchio deve chiamare.
- 4** Premere **Stop/Uscita**.

 Non è possibile modificare il numero di cercapersone a distanza.

Recupero remoto

E' possibile chiamare l'apparecchio da qualsiasi telefono a tono (o apparecchio fax Gruppo 3 impostato su toni) e usare il Codice di accesso remoto e i Comandi di controllo remoto per recuperare i messaggi vocali (e fax). Inoltre, è possibile programmare e modificare alcune impostazioni del Message Manager.

Uso del Codice di accesso remoto

- 1** Da un telefono a toni digitare il proprio numero di apparecchio telefax.
- 2** Quando l'apparecchio risponde alla chiamata ed emette il segnale acustico, comporre immediatamente il codice di accesso remoto.
- 3** L'apparecchio segnala il tipo di messaggi ricevuti:
 - 1 segnale acustico prolungato — Messaggio/i fax**
 - 2 segnali acustici prolungati — Messaggio(i) vocale(i)**
 - 3 segnali acustici prolungati — Messaggio(i) fax e vocale(i)**
 - Nessun segnale acustico — nessun messaggio**
- 4** L'apparecchio emette quindi due segnali acustici brevi per indicare di inserire un comando. Se non si inserisce un comando entro 30 secondi, l'apparecchio interrompe la chiamata. Se si inserisce un comando errato, l'apparecchio emettere tre segnali acustici.
- 5** Al termine, premere **9 0** per resettare l'apparecchio.
- 6** Riagganciare il ricevitore.

Modifica del Codice di accesso remoto

Il codice di accesso remoto consente di accedere alle funzioni di Recupero remoto se ci si trova lontani dall'apparecchio. Prima di usare le funzioni di accesso e recupero remoto, è necessario impostare il proprio codice. Il codice predefinito è un codice inattivo (--- *).

1 Premere **Menu/Set, 8, 7**.

2 Inserire un codice di tre cifre usando i tasti numerici 0-9, * e #.
Premere **Menu/Set**.

* non può essere modificato. Non utilizzare le stesse cifre che compaiono nel codice di ricezione fax, nel codice di ricezione telefonica o nel codice di attivazione vocale.

3 Premere **Stop/Uscita**.



Per modificare il codice è sufficiente immetterne uno nuovo. Per disattivare il codice, premere **Stop/Uscita** al punto 2 per ripristinare l'impostazione disattivata (--- *).

Comandi di controllo remoto

Per accedere alle funzioni remote, seguire i seguenti comandi. Quando si chiama il proprio apparecchio e si immette il codice di Accesso remoto (3 cifre seguite da *), l'apparecchio emette due segnali acustici brevi per richiedere l'inserimento di un comando di controllo remoto.

Comandi di controllo remoto		Informazioni dettagliate sull'operazione
91 Ascolto dei messaggi vocali		Dopo un segnale acustico prolungato, l'apparecchio riproduce l'ICM.
	1 Tornare indietro	Per riascoltare l'ICM, premere 1 mentre lo si ascolta. Premendo 1 prima di un messaggio, si ascolta quello precedente.
	2 Andare avanti	Mentre si ascolta l'ICM, si può passare a quello successivo.
	9 STOP ascolto	Interrompe l'ascolto dell'ICM.
93 Cancella tutti gli ICM		Se l'apparecchio emette un segnale acustico prolungato, la cancellazione è stata accettata. Se l'apparecchio emette tre segnali acustici brevi, non è possibile effettuare la cancellazione perché ci sono messaggi vocali non ascoltati o perché non ci sono messaggi da cancellare. *Questo codice consente di cancellare i messaggi registrati tutti insieme e non singolarmente.
94 Ascolto e Registrazione dell'OGM nella memoria		
1 Ascolto	1 MSG TAD	L'apparecchio riproduce l'OGM selezionato. Per interrompere l'ascolto degli OGM premere 9 .
	2 MSG F/T	
	3 MSG PAGING	
2 Registrazione	1 MSG TAD	Dopo un segnale acustico prolungato, si può registrare l'OGM selezionato. L'apparecchio riproduce il messaggio una volta. Per interrompere la registrazione del messaggio premere 9 .
	2 MSG F/T	
	3 MSG PAGING	
95 Modifica dell'impostazione Inoltro fax/Paging		Se l'apparecchio emette un segnale acustico prolungato, la modifica è stata accettata. Se l'apparecchio emette tre brevi segnali acustici, non è possibile apportare la modifica perché mancano le condizioni richieste (Esempio: registrazione numero paging).
	1 NO	Registrazione del numero di Inoltro fax usando 4.INL FAX NO. (Vedere <i>Modifica del numero di Inoltro fax</i> a pag. 9-19). Una volta registrato il numero, l'apparecchio passa automaticamente nel modo "INL FAX:SI". Recuperare una lista dello stato della memoria digitando 9 6 1 per controllare che il numero di Inoltro fax registrato sia corretto.
	2 Inoltro fax	
	3 Paging	
	4 Numero di Inoltro fax	

Comandi di controllo remoto	Informazioni dettagliate sull'operazione					
96 Recupero fax <table border="1" data-bbox="283 188 477 403"> <tr> <td data-bbox="283 188 477 252">1 Lista dello stato della memoria</td> <td data-bbox="488 148 1031 320" rowspan="3"> Comporre il numero di un apparecchio telefax per stampare un rapporto o recuperare a distanza i messaggi fax memorizzati sul proprio apparecchio. (Vedere <i>Recupero della Lista stato della memoria</i> a pag. 9-18 e <i>Recupero dei messaggi fax</i> a pag.9-18.) </td> </tr> <tr> <td data-bbox="283 252 477 320">2 Recupero di tutti i FAX</td> </tr> <tr> <td data-bbox="283 320 477 403">3 Cancellazione del FAX in memoria</td> <td data-bbox="488 320 1031 411"> Se l'apparecchio emette un segnale acustico prolungato, è possibile cancellare il messaggio fax contenuto in memoria. </td> </tr> </table>	1 Lista dello stato della memoria	Comporre il numero di un apparecchio telefax per stampare un rapporto o recuperare a distanza i messaggi fax memorizzati sul proprio apparecchio. (Vedere <i>Recupero della Lista stato della memoria</i> a pag. 9-18 e <i>Recupero dei messaggi fax</i> a pag.9-18.)	2 Recupero di tutti i FAX	3 Cancellazione del FAX in memoria	Se l'apparecchio emette un segnale acustico prolungato, è possibile cancellare il messaggio fax contenuto in memoria.	
1 Lista dello stato della memoria	Comporre il numero di un apparecchio telefax per stampare un rapporto o recuperare a distanza i messaggi fax memorizzati sul proprio apparecchio. (Vedere <i>Recupero della Lista stato della memoria</i> a pag. 9-18 e <i>Recupero dei messaggi fax</i> a pag.9-18.)					
2 Recupero di tutti i FAX						
3 Cancellazione del FAX in memoria		Se l'apparecchio emette un segnale acustico prolungato, è possibile cancellare il messaggio fax contenuto in memoria.				
97 Verifica dello Stato di ricezione <table border="1" data-bbox="283 483 477 555"> <tr> <td data-bbox="283 483 477 523">1 Documento</td> <td data-bbox="488 419 1031 563" rowspan="2"> E' possibile controllare se l'apparecchio ha ricevuto un Documento o un Messaggio vocale. In caso positivo, l'apparecchio emette un segnale acustico prolungato. In caso negativo, l'apparecchio emette tre segnali acustici brevi. </td> </tr> <tr> <td data-bbox="283 523 477 555">2 Vocale</td> </tr> </table>	1 Documento	E' possibile controllare se l'apparecchio ha ricevuto un Documento o un Messaggio vocale. In caso positivo, l'apparecchio emette un segnale acustico prolungato. In caso negativo, l'apparecchio emette tre segnali acustici brevi.	2 Vocale			
1 Documento	E' possibile controllare se l'apparecchio ha ricevuto un Documento o un Messaggio vocale. In caso positivo, l'apparecchio emette un segnale acustico prolungato. In caso negativo, l'apparecchio emette tre segnali acustici brevi.					
2 Vocale						
98 Modifica del modo di Ricezione telefonica <table border="1" data-bbox="283 635 477 738"> <tr> <td data-bbox="283 635 477 675">1 TAD</td> <td data-bbox="488 571 1031 746" rowspan="3"> Se l'apparecchio emette un segnale acustico prolungato, è possibile modificare il modo di Ricezione telefonica. Se l'apparecchio emette tre segnali acustici brevi, non è possibile modificarlo. (Esempio: non è presente alcun MSG TAD se si vuole passare al modo TAD). </td> </tr> <tr> <td data-bbox="283 675 477 715">2 FAX/TEL</td> </tr> <tr> <td data-bbox="283 715 477 738">3 FAX</td> </tr> </table>	1 TAD	Se l'apparecchio emette un segnale acustico prolungato, è possibile modificare il modo di Ricezione telefonica. Se l'apparecchio emette tre segnali acustici brevi, non è possibile modificarlo. (Esempio: non è presente alcun MSG TAD se si vuole passare al modo TAD).	2 FAX/TEL	3 FAX		
1 TAD	Se l'apparecchio emette un segnale acustico prolungato, è possibile modificare il modo di Ricezione telefonica. Se l'apparecchio emette tre segnali acustici brevi, non è possibile modificarlo. (Esempio: non è presente alcun MSG TAD se si vuole passare al modo TAD).					
2 FAX/TEL						
3 FAX						
90 Uscita	Dopo un segnale acustico prolungato, è possibile uscire dal comando remoto.					

Recupero della Lista stato della memoria

Per controllare se sono presenti messaggi, recuperare la Lista stato della memoria da un apparecchio remoto.

- 1** Comporre il numero del proprio apparecchio telefax.
- 2** Quando l'apparecchio emette il suono acustico, comporre immediatamente il codice di Accesso remoto (3 cifre seguite da *).
- 3** Quando l'apparecchio emette due brevi segnali acustici, comporre **9 6 1** sulla tastiera.
- 4** Comporre sulla tastiera il numero (massimo 20 cifre) dell'apparecchio remoto a cui inoltrare la Lista stato della memoria e premere **# #**.



Non è possibile usare * e # come parte del numero. Tuttavia, se si vuole memorizzare una pausa, premere #.

- 5** Quando l'apparecchio telefax emette il segnale acustico, riagganciare ed attendere.

L'apparecchio chiama l'altro apparecchio remoto e invia la Lista stato della memoria. L'apparecchio telefax remoto stampa la Lista.

Recupero dei messaggi fax

- 1** Comporre il numero del proprio apparecchio telefax.
- 2** Quando l'apparecchio emette il suono acustico, comporre immediatamente il codice di Accesso remoto (3 cifre seguite da *).
- 3** Appena l'apparecchio emette due brevi segnali acustici, comporre **9 6 2** sulla tastiera.
- 4** Comporre sulla tastiera il numero (massimo 20 cifre) dell'apparecchio remoto a cui inoltrare i messaggi fax e premere **# #**.



Non è possibile usare * e # come parte del numero. Tuttavia, se si vuole memorizzare una pausa, premere #.

- 5** Quando l'apparecchio telefax emette il segnale acustico, riagganciare ed attendere.

L'apparecchio chiama l'altro apparecchio remoto e invia i documenti memorizzati. L'apparecchio remoto stampa i messaggi fax.

Modifica del numero di Inoltro fax

Da un apparecchio fax remoto è possibile modificare l'impostazione iniziale o il numero di inoltro fax precedentemente memorizzato.

- 1** Comporre il numero del proprio apparecchio telefax.
- 2** Quando l'apparecchio emette il suono acustico, comporre immediatamente il codice di Accesso remoto (3 cifre seguite da *).
- 3** Quando l'apparecchio emette due brevi segnali acustici, comporre **9 5 4** sulla tastiera.
- 4** Inserire il nuovo numero dell'apparecchio remoto a cui inoltrare i messaggi fax e premere **# #**.



Non è possibile usare * e # come parte del numero. Tuttavia, se si vuole memorizzare una pausa, premere #. Inoltre, se l'apparecchio è collegato a un PABX, premere # prima del numero dell'apparecchio. Usare # oppure il tasto **R**.

- 5** Quando l'apparecchio emette due brevi segnali acustici, comporre **9 6 1** sulla tastiera per recuperare la Lista stato della memoria.
- 6** Comporre il numero dell'apparecchio remoto (massimo 20 cifre) sulla tastiera e poi premere **# #**.
- 7** Quando l'apparecchio telefax emette il segnale acustico, riagganciare ed attendere.

L'apparecchio chiama l'altro apparecchio remoto. Quindi invia la Lista stato della memoria riportando il nuovo numero di inoltro dell'apparecchio remoto.

- 8** Controllare il numero di inoltro.
Se è errato, ritornare al punto 1 per resettarlo.

10 Stampa rapporti

Impostazioni FAX e attività

Occorre impostare le funzioni Rapporto verifica trasmissioni e il Rapporto delle attività nella tabella del menu.

Premere **Menu/Set, 7, 1.**

1. RAPPORTO TRASM

—**OPPURE**—

2. TEMPO GIORNALE

Premere **Menu/Set, 7, 2.**

Personalizzazione del rapporto di Verifica della trasmissione (Xmit)

È possibile utilizzare il Rapporto di Verifica della trasmissione come conferma dell'avvenuto invio di un fax. Questo rapporto indica data e ora della trasmissione e conferma che non si sono verificati problemi nell'invio (OK). Selezionando **SI**, l'apparecchio stampa un rapporto ogni volta che si invia un fax.



Impostando questa funzione su **NO**, l'apparecchio stampa un rapporto solo se si verifica un errore durante la trasmissione. (**NG**).

1 Premere **Menu/Set, 7, 1.**

1. RAPPORTO TRASM

2 Premere  o  per selezionare **SI** o **NO**.

Premere **Menu/Set.**

3 Premere **Stop/Uscita.**



Impostazione del Tempo giornale

È possibile impostare l'apparecchio in modo che stampi il rapporto fax ad intervalli specificati (ogni 30 fax, 6, 12 o 24 ore, 2 o 7 giorni). Se l'intervallo è impostato su NO, è possibile stampare il rapporto seguendo le istruzioni fornite alla pagina successiva.

L'impostazione predefinita è OGNI 30 FAX.

1 Premere **Menu/Set, 7, 2.**

2.TEMPO GIORNALE

2 Premere  o  per scegliere un tempo giornale.

Premere **Menu/Set.**

(Se si sceglie di stampare il giornale ad intervalli di 7 giorni, il display visualizza il messaggio di selezione del giorno da cui cominciare il conto alla rovescia).

3 Digitare l'ora di inizio della stampa usando il formato 24 ore.

Premere **Menu/Set.**

(Per esempio: digitare 19:45 per le 7:45 di sera).

4 Premere **Stop/Uscita.**



Selezionando 6, 12, 24 ore, 2 o 7 giorni, l'apparecchio stampa il rapporto all'ora selezionata e cancella tutte le operazioni dalla memoria. Se la memoria contiene 30 operazioni prima che sia trascorso l'intervallo selezionato, l'apparecchio stampa il rapporto delle attività in anticipo e cancella tutte le operazioni dalla memoria. Se si desidera un rapporto extra prima di quello all'intervallo previsto, è possibile stamparlo senza cancellare le operazioni presenti in memoria.

Stampa rapporti

Si possono stampare le seguenti liste e rapporti:

1. AIUTI

Riporta le procedure di base delle operazioni e le selezioni dei menu.

2. MEMORIA NUMERI

Elenca, in ordine numerico, numeri e nomi memorizzati nella memoria di Chiamata veloce e diretta.

3. GIORNALE

Elenca i dati degli ultimi 30 fax in entrata e in uscita. TX indica Trasmissione. RX indica Ricezione.

4. RAPPORTO TX

Stampa un Rapporto di verifica trasmissione per l'ultima trasmissione effettuata.

L'informazione rimane fino a quando si solleva il ricevitore o si preme **Vivavoce** (solo per FAX-T96).

5. INDICE TELEF

Elenca, in ordine alfabetico, numeri e nomi memorizzati nella memoria di Chiamata veloce e diretta.

6. STAMP SETTAGGI

Impostazioni delle liste per IMP INIZIALE, IMP RICEZIONE, IMP TRASMISS, SETTAG. REPORT, OPZ FAX REMOTO (solo per FAX-T94) e VARIE.

7. STATO MEMORIA

Questa lista riporta una sintesi delle informazioni e lo spazio di memoria occupato.

Per stampare un rapporto

- 1 Controllare che non ci siano documenti nell'alimentatore automatico.
- 2 Premere **Copia/Rapporto** e inserire il numero (v. lista sopra) del rapporto che si vuole stampare. Per esempio, premere **6** per stampare STAMP SETTAGGI.
- 3 Premere **Stop/Uscita**.

11 Riproduzione di copie

Utilizzo dell'apparecchio come fotocopiatrice

L'apparecchio può essere usato come una fotocopiatrice. Prima di fotocopiare un documento, accertarsi sempre che ci sia carta sufficiente nell'apposito cassetto.

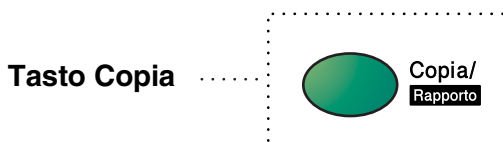

 Quando l'apparecchio viene utilizzato come fotocopiatrice, non è possibile stampare o memorizzare i fax in arrivo.

Operazioni di Copia

Per riprodurre una copia senza doverla ridurre, ingrandire o ordinare, basta premere un solo tasto. Ricordarsi che l'apparecchio non può scansionare un documento più piccolo di 4 mm dal bordo della carta.

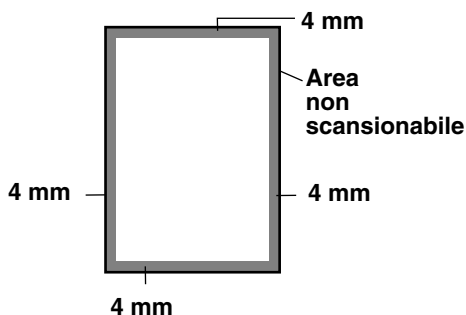

Riproduzione di una singola copia

- 1 Posizionare il documento nell'alimentatore automatico con il lato stampato rivolto verso il basso.
- 2 Premere due volte **Copia/Rapporto**.
Per interrompere l'operazione, premere **Stop/Uscita**.
NON tirare la carta mentre è in corso la riproduzione di un documento.



La risoluzione predefinita per una copia singola è S. FINE.
Impostare la risoluzione su FOTO per le fotografie premendo il tasto **Risoluzione**.

Opzioni di copia: Copie singole o multiple, ordina/impila, riduzione/ingrandimento

Si possono scegliere le opzioni delle copie multiple. Prima di tutto selezionare il numero di copie. Poi scegliere se le copie multiple saranno IMPILATE (tutte le copie della pagina 1, tutte quelle della pagina 2, ecc.) oppure ORDINATE (fascicolate). Infine, scegliere una percentuale di ingrandimento o riduzione. Per adeguare automaticamente la copia alle dimensioni della carta inserita nel relativo cassetto, selezionare AUTO. Per ridurre la copia di una percentuale esatta, scegliere 93%, 87%, 75% o 50%. Oppure, per ingrandire la copia, scegliere 150%, 125% o 120%. Per copiare un documento nelle dimensioni originali, selezionare 100%.

- 1 Posizionare il documento nell'alimentatore automatico con il lato stampato rivolto verso il basso.
- 2 Premere **Copia/Rapporto**.
- 3 Inserire il numero di copie desiderate (1-99).

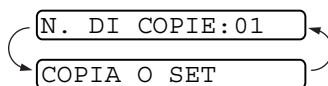

Per avviare la riproduzione, premere **Copia/Rapporto**.



Per selezionare le opzioni delle altre copie, quali ORDINA, ING/RID (Ingrandimento o Riduzione), premere **Menu/Set**.

4 Premere  o  per selezionare ORDINA o CUMUL.

Per avviare la riproduzione senza ingrandire o ridurre,
premere **Copia/Rapporto**.

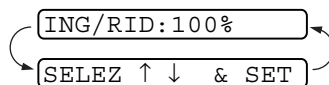
**Per ingrandire o ridurre
l'immagine,** premere **Menu/Set**.



5 Premere  o  per selezionare la percentuale di riduzione o ingrandimento.

6 Premere **Copia/Rapporto**.

 Se nel corso della riproduzione di copie multiple appare il messaggio MEM ESAURITA durante la scansione della prima pagina, premere **Stop/Uscita** per annullare l'operazione. Quindi riprodurre una singola copia. Se è stato selezionato ORDINA e appare il messaggio MEM ESAURITA durante la scansione delle pagine successive, premere **Copia/Rapporto** per copiare i documenti rimasti in memoria oppure premere **Stop/Uscita** per annullare l'operazione. Per ricominciare l'operazione usando meno memoria, premere **Copia/Rapporto** per impilare le copie.

 La risoluzione predefinita per le copie multiple o per le copie ridotte e ingrandite è FINE. Impostare la risoluzione su S.FINE per documenti con caratteri piccoli o illustrazioni e FOTO per le fotografie usando il tasto **Risoluzione**. Le risoluzioni S.FINE e FOTO usano più memoria rispetto al modo FINE.

12 Informazioni importanti

Importanti istruzioni di sicurezza

- 1 Leggere attentamente queste istruzioni.
- 2 Conservarle per successive consultazioni.
- 3 Seguire tutte le avvertenze e le istruzioni riportate sul prodotto.
- 4 Scollegare sempre l'apparecchio dalla presa di alimentazione prima di procedere con le attività di pulizia. Per pulire l'esterno, utilizzare un panno umido. Non usare soluzioni liquide o a base di aerosol. Per pulire l'interno, vedere *Manutenzione ordinaria* a pag. 13-10.
- 5 Non usare l'apparecchio vicino all'acqua.
- 6 Non collocare il prodotto su una superficie, base o tavolo instabili. In caso di caduta accidentale, il prodotto può danneggiarsi irreparabilmente.
- 7 Le fessure e le aperture presenti sul retro e sul fondo dell'apparecchio sono ai fini della ventilazione. Per garantire un corretto funzionamento del prodotto e per evitare il surriscaldamento, non devono essere bloccate od ostruite. Non bloccare mai le aperture posizionando il prodotto su un letto, divano, tappeto o altre superfici analoghe. Non collocare l'apparecchio vicino o sopra radiatori o stufe. Non installare l'apparecchio ad incasso, a meno di non poter garantire un'adeguata ventilazione.
- 8 Il prodotto deve essere collegato al tipo di alimentazione di rete indicata sulla targhetta. In caso di dubbi sul tipo di alimentazione, rivolgersi al rivenditore Brother o alla società elettrica locale.
- 9 Il prodotto è provvisto di una spina a tre fili dotata di messa a terra che si adatta solo ad una presa a terra. Si tratta di una misura di sicurezza. Se la presa non è adatta alla spina, rivolgersi ad un elettricista per far sostituire la vecchia presa. Non usare mai spine sprovviste di messa a terra.

- 10** Fare in modo che il cavo elettrico non sia schiacciato da altri oggetti. Non collocare il prodotto in luoghi in cui il cavo possa essere calpestato.
- 11** Se si usa una prolunga, accertarsi che la potenza totale di ampère sul prodotto collegato alla prolunga non superi la potenza in ampère della prolunga stessa. Inoltre, accertarsi che il totale di tutti i prodotti collegati alla presa a muro o a parete non superino la potenza della presa.
- 12** Non ostruire in alcun modo il percorso di uscita dei fax. Non posizionare oggetti sulla guida di uscita dei fax.
- 13** Non toccare i documenti in fase di stampa.
- 14** Si raccomanda di non introdurre mai alcun oggetto attraverso le aperture dell'apparecchio, per evitare di toccare punti di tensione pericolosi o causare cortocircuiti, con conseguente rischio di incendio o shock elettrico. Non versare mai liquidi di alcun tipo all'interno del prodotto.
- 15** Non tentare di effettuare operazioni di manutenzione dell'apparecchio: aprendo o rimuovendo i coperchi ci si espone a tensioni pericolose e/o ad altri rischi. Rivolgersi sempre al Servizio di assistenza.
- 16** Il prodotto non è dotato di un interruttore principale di accensione/spegnimento. Pertanto, è estremamente importante lasciare sempre libero l'accesso alle principali spine e prese di collegamento qualora sia necessario scollegare velocemente l'apparecchio dall'alimentazione.

17 Scollegare l'apparecchio dall'alimentazione e dalle prese della linea telefonica e rivolgersi al Servizio di assistenza in una delle seguenti condizioni:

- il cavo dell'alimentazione è usurato o danneggiato;
- è penetrato liquido all'interno dell'apparecchio;
- l'apparecchio è stato esposto alla pioggia o all'acqua;
- l'apparecchio non funziona in modo normale, pur avendo seguito le istruzioni per l'uso. Intervenire solo sui comandi indicati nelle istruzioni per l'uso. L'intervento inappropriato su altri comandi potrebbe danneggiare l'apparecchio e richiedere interventi rilevanti da parte del personale tecnico qualificato per ripristinare il normale funzionamento dell'apparecchio;
- se l'apparecchio è caduto o sull'esterno sono presenti segni di danneggiamento;
- se le prestazioni dell'apparecchio sono molto diverse, sintomo della necessità di una revisione.

18 Per proteggere l'apparecchio contro piccoli sovraccarichi di corrente si raccomanda l'uso di un apposito dispositivo di protezione (Stabilizzatore di corrente) non fornito con il prodotto ma disponibile presso qualsiasi rivenditore di prodotti elettrici ed elettronici.

Marchi di fabbrica

Il logo Brother è un marchio registrato Brother Industries, Ltd.

Brother è un marchio registrato Brother Industries, Ltd.

© Copyright 2003 Brother Industries, Ltd. Tutti i diritti riservati.

Tutti gli altri nomi di marchi e prodotti citati nel presente manuale sono marchi registrati delle rispettive società.

13 Risoluzione dei problemi e manutenzione ordinaria

Risoluzione dei problemi

IMPORTANTE

Per l'assistenza tecnica, chiamare il numero del Paese in cui è stato acquistato l'apparecchio. Le chiamate devono essere effettuate **da** quel Paese.

Messaggi d'errore

Come ogni altro apparecchio da ufficio che si avvale di una tecnologia avanzata, questo prodotto potrebbe presentare problemi di funzionamento. In tal caso, l'apparecchio individua il problema e visualizza un messaggio d'errore sul display. La tabella seguente contiene i messaggi d'errore più comuni.

MESSAGGI D'ERRORE		
MESSAGGIO D'ERRORE	CAUSA	AZIONE CORRETTIVA
CONTROLLA NASTRO	L'apparecchio ha esaurito il nastro o la cartuccia di stampa non è installata correttamente.	Reinstallare la cartuccia di stampa. (Vedere <i>Sostituzione del nastro</i> a pag. 13-10.)
CONTROLLA DOC	I documenti non sono stati inseriti o prelevati in maniera corretta o sono troppo lunghi (Vedere <i>Inceppamenti carta</i> a pag. 13-3).	Reinserire il documento.
CONTROLLA CARTA	L'apparecchio ha esaurito la carta.	Aggiungere carta e premere Inizio .
ERRORE COMUNIC	Errore di comunicazione per problemi sulla linea telefonica.	Provare a richiamare. Se il problema persiste, contattare la società telefonica per far controllare la linea.
ERR COLLEGAMENTO	Si è cercato di inoltrare un fax in polling senza avere prima impostato l'apparecchio nel modo <i>Attesa Polling</i> .	Verificare l'impostazione polling dell'altro apparecchio.
RAFFREDDAMENTO	La testina di stampa è surriscaldata.	Attendere 30 minuti per farla raffreddare.
COPERCHIO APERTO	Il coperchio non è chiuso correttamente.	Chiudere il coperchio.
SCOLLEGAMENTO	Comunicazione interrotta dall'utente o dall'apparecchio telefax chiamato.	Provare nuovamente a inviare o a ricevere.

MESSAGGI D'ERRORE		
MESSAGGIO D'ERRORE	CAUSA	AZIONE CORRETTIVA
ERR MACCHINA XX	L'apparecchio ha un problema meccanico.	Scollegare l'apparecchio. Chiamare il rappresentante Brother per assistenza.
NO RISPOSTA/OCC	L'utente chiamato non risponde o la linea risulta occupata.	Verificare il numero e riprovare.
MEM ESAURITA	La quantità di dati supera la capacità di memoria dell'apparecchio.	(Vedere <i>Messaggio di memoria esaurita</i> a pag. 6-19.)
CARTA INCEPPATA	Carta inceppata nell'apparecchio.	(Vedere <i>Inceppamento stampante o inceppamento carta</i> a pag. 13-3.)

Inceppamento stampante o inceppamento carta

Inceppamenti carta

I documenti non sono stati inseriti o prelevati in maniera corretta o sono troppo lunghi.

- 1** Rimuovere dall'alimentatore la carta non inceppata.
- 2** Aprire il coperchio superiore sollevando la levetta sul lato destro.
- 3** Tirare il documento verso la parte anteriore dell'apparecchio.
- 4** Chiudere il coperchio.

Premere entrambi i lati del coperchio superiore verso il basso fino ad udire lo scatto finale.

**Il documento è
inceppato.**

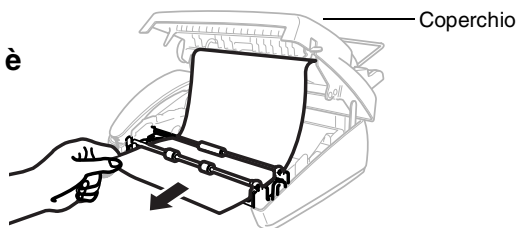

Inceppamento carta

Carta inceppata nell'apparecchio.

- 1 Rimuovere la carta non inceppata.

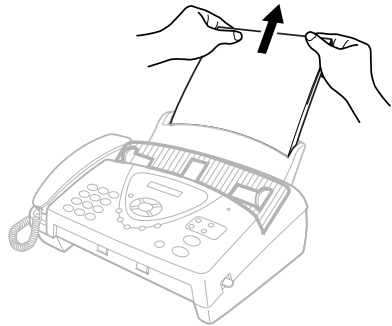

- 2 Aprire il coperchio sollevando la levetta sul lato destro.

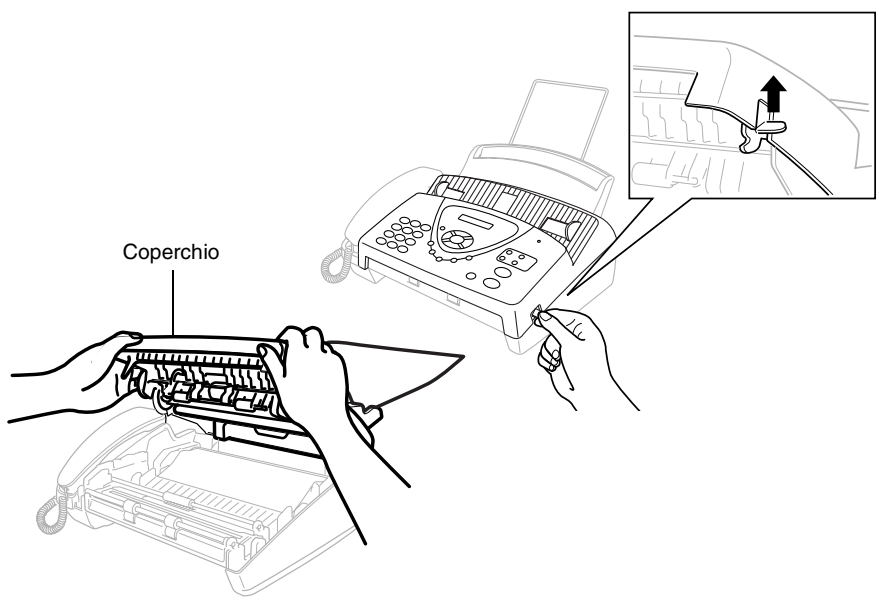

- 3** Tirare leggermente in avanti il documento dal cassetto della carta verso la parte *anteriore* dell'apparecchio. Se il documento è inceppato, tirarlo verso la parte *anteriore* dell'apparecchio.

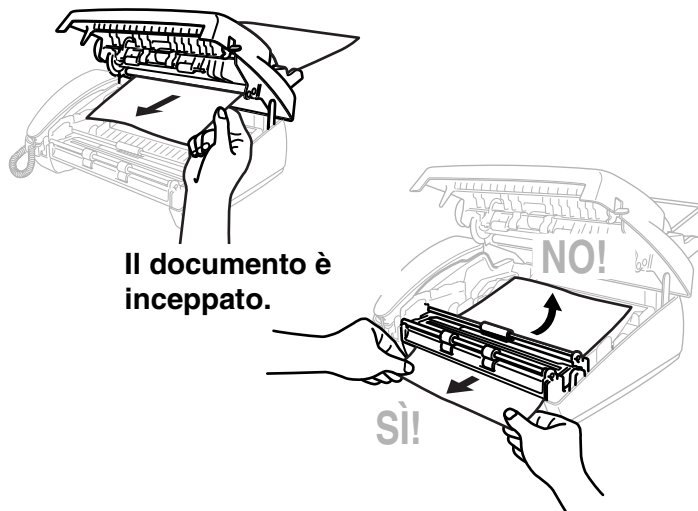

- 4** Rimuovere la cartuccia e girare il rocchetto per tendere il nastro.
- 5** Installare la cartuccia. (Vedere *Sostituzione del nastro* a pag. 13-10.)
- 6** Chiudere il coperchio.
Premere entrambi i lati del coperchio superiore verso il basso fino ad udire lo scatto finale.
- 7** Rimettere la carta nel cassetto.

In caso di difficoltà con l'apparecchio

Se i fax non sembrano corretti, *provare prima di tutto a fare una copia*. Se la copia prodotta è di buona qualità, probabilmente il problema riscontrato non dipende dall'apparecchio. Consultare la seguente tabella per suggerimenti relativi alla risoluzione dei problemi.

PROBLEMA	SUGGERIMENTI
Stampa o ricezione dei fax	
Stampa sovrapposta e strisce bianche orizzontali; margine superiore ed inferiore delle frasi tagliati.	Se la copia prodotta è di buona qualità, probabilmente il problema dipende dalla linea telefonica disturbata. Se la copia non è di buona qualità, pulire l'area di scansione. Se il problema persiste, rivolgersi a Brother o al rivenditore autorizzato di zona.
Linee nere verticali sui fax ricevuti.	È possibile che lo scanner dell'apparecchio che ha inviato il fax sia sporco. Chiedere all'utente che ha inviato il fax di eseguire una copia per vedere se il problema riguarda il suo apparecchio. Provare a farsi inviare il fax da un altro apparecchio. Se il problema persiste, rivolgersi a Brother o al rivenditore autorizzato di zona.
Linea telefonica o collegamenti	
L'apparecchio non risponde alle chiamate in arrivo.	Controllare che l'apparecchio sia nel modo di ricezione corretto secondo l'impostazione effettuata. (SOLO FAX O F/T). Controllare il segnale. Se possibile, controllare che la ricezione dell'apparecchio funzioni correttamente formulando il numero con un altro telefono. Se il proprio apparecchio non riceve la chiamata, verificare il collegamento del cavo telefonico. Collegare un telefono standard alla presa telefonica dell'apparecchio. Se l'apparecchio non squilla, rivolgersi alla società telefonica e chiedere di verificare la linea.
La segreteria telefonica (TAD) non risponde	Collegare il cavo della linea telefonica del TAD alla relativa presa, in EST. Controllare che il TAD sia impostato sulla ricezione delle chiamate. (Vedere <i>Collegamento di una segreteria telefonica esterna (TAD)</i> a pag. 1-11.)
Nessun segnale di linea libera nel ricevitore	Premere Vivavoce (solo per FAX-T96)— OPPURE —Sollevare il ricevitore. Se non si sente alcun segnale di linea libera, controllare i collegamenti del cavo della linea telefonica sull'apparecchio e sulla presa a muro. Controllare che il ricevitore sia collegato alla presa dell'apparecchio. Verificare il funzionamento della presa a muro con un altro telefono. Se non si sente alcun segnale di linea libera, rivolgersi alla propria società telefonica.

PROBLEMA	SUGGERIMENTI
Invio dei fax	
La trasmissione è di qualità scadente.	Provare a cambiare la risoluzione impostandola su FINE o S. FINE . Fare una copia per controllare il funzionamento dello scanner dell'apparecchio.
La composizione del numero telefonico non funziona	Controllare tutti i cavi e i collegamenti. Controllare il cavo di alimentazione. Inviare un fax manuale premendo Vivavoce (solo per FAX-T96) o sollevando il ricevitore e componendo il numero. Attendere i toni di ricezione fax prima di premere Inizio .
Righe verticali nere sui fax inviati.	Usare l'apparecchio telefax per fare una copia. Se la copia presenta lo stesso problema, la superficie dello scanner è sporca. Sollevare il coperchio e controllare il percorso del documento. Pulire il rullo bianco dello scanner e la striscia di vetro sotto il rullo con un panno non peloso e inumidito con alcool isopropilico. (Vedere <i>Pulizia dello Scanner</i> a pag. 13-14.)
Gestione delle chiamate in arrivo	
Doppio squillo in modo FAX/TEL	L'apparecchio riconosce che la chiamata in arrivo non è un fax e segnala di rispondere. Sollevare il ricevitore o rispondere da un telefono interno e digitare il Codice di ricezione telefonica (impostazione predefinita #51). (Vedere <i>Solo per il modo FAX/TEL</i> a pag. 5-10.)
Trasferimento di una chiamata all'apparecchio	Se si risponde alla chiamata sollevando il ricevitore dell'apparecchio, premere Inizio e riagganciare immediatamente. Se si risponde da un telefono interno, digitare il codice di Ricezione fax a tre cifre (l'impostazione predefinita è *51). Attendere che l'apparecchio rilevi la chiamata e riagganciare.
L'apparecchio 'riceve' le voci come segnale acustico di fax	Se la funzione di Rilevazione Fax è attiva, l'apparecchio è più sensibile ai suoni e potrebbe interpretare erroneamente alcune voci o musiche sulla linea come una chiamata da un apparecchio telefax e rispondervi con segnali di ricezione fax. Disattivare il fax premendo #51 da un telefono interno o premendo Stop/Uscita dall'apparecchio o da un telefono in derivazione. Provare a risolvere il problema disattivando la funzione di RILEVAZIONE FAX. (Vedere <i>Riconoscimento fax</i> a pag. 5-7.)
Il Rapporto di verifica di trasmissione stampa "Risultato: ERRORE"	Si tratta probabilmente di disturbi momentanei o di energia statica sulla linea. Riprovare ad inviare il fax. Se il problema persiste, contattare la società telefonica per fare verificare la linea.
Funzioni personalizzate su una linea singola.	Se si hanno Avviso di chiamata/Identificativo, Cassetta vocale, Sistema di allarme o qualsiasi altra funzione personalizzata su una linea telefonica singola con l'apparecchio, potrebbero esserci problemi nell'invio o nella ricezione dei dati fax. Per esempio: se si sta inviando o ricevendo un messaggio fax mentre sulla linea arriva il segnale di una funzione personalizzata, il segnale può temporaneamente interrompere o danneggiare i dati fax. La funzione ECM di Brother dovrebbe essere utile per risolvere questo problema. Questo problema è legato all'industria dei sistemi telefonici ed è comune a tutti i dispositivi che inviano e ricevono dati su una linea singola condivisa utilizzando funzioni personalizzate. Se per esigenze professionali è fondamentale evitare anche una minima interruzione, si raccomanda di predisporre una linea telefonica separata senza funzioni personalizzate.

Consigli per migliorare la qualità di stampa

Pulizia della testina di stampa

⚠ AVVERTENZA

Dopo aver utilizzato l'apparecchio, alcune parti interne sono estremamente **CALDE!** Prestare la massima attenzione.

- 1 Per ragioni di sicurezza, si consiglia di scollegare il cavo di alimentazione.
- 2 Aprire il coperchio superiore sollevando la levetta sul lato destro.
- 3 Togliere la cartuccia.

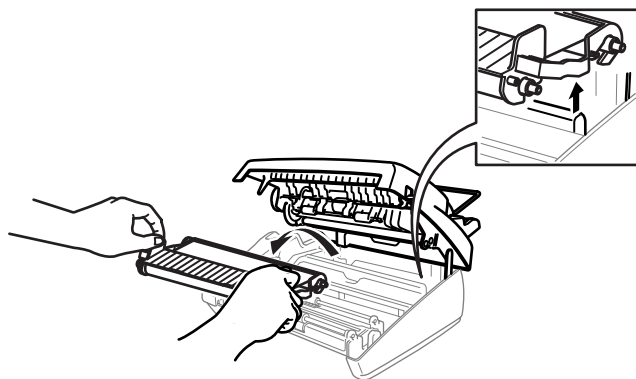

⚠ Fare attenzione a non tagliarsi sui bordi affilati della parte metallica riportata nell'illustrazione.

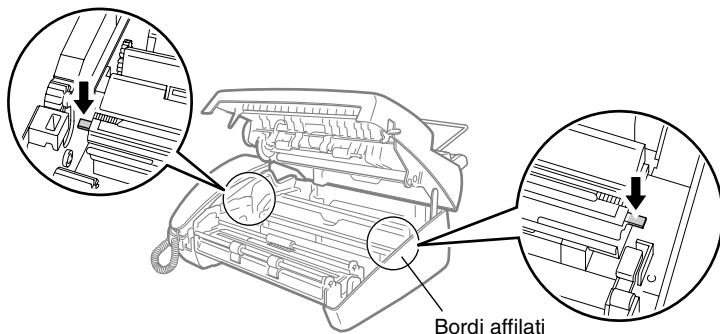

- 4** Per pulire la testina di stampa, usare un panno non peloso, asciutto o leggermente inumidito con alcool isopropilico.

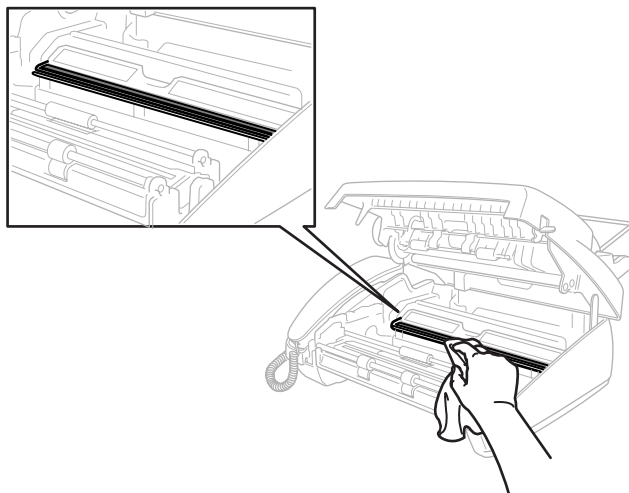

- 5** Attendere fino a completo assorbimento dell'alcool sulla testina.
- 6** Installare la cartuccia. (Vedere *Sostituzione del nastro* a pag. 13-10.)
- 7** Chiudere il coperchio.
Premere entrambi i lati del coperchio superiore verso il basso fino ad udire lo scatto finale.

Manutenzione ordinaria

Sostituzione del nastro

- 1 Aprire il coperchio superiore sollevando la levetta sul lato destro.

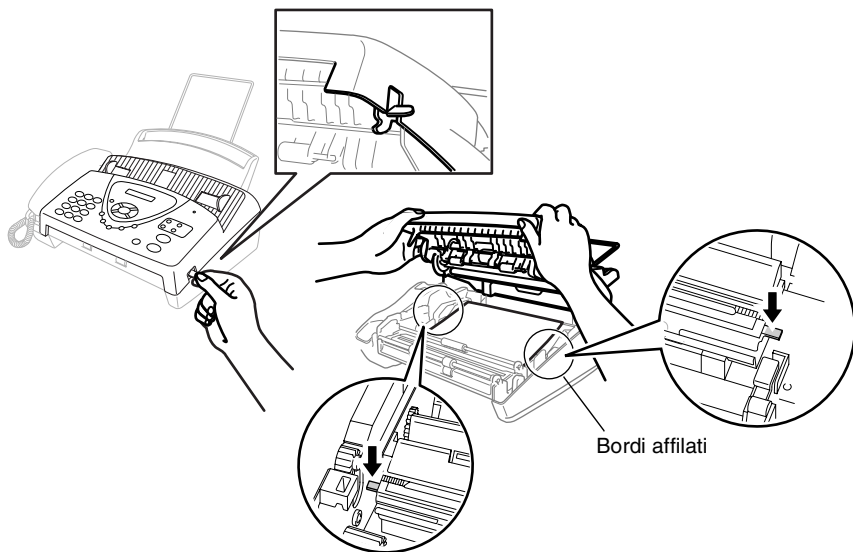

! Fare attenzione a non tagliarsi sui bordi affilati della parte metallica riportata nell'illustrazione.

- 2 Rimuovere la cartuccia contenente il nastro usato e capovolgerlo con la rotellina blu rivolta verso l'angolo sinistro superiore.

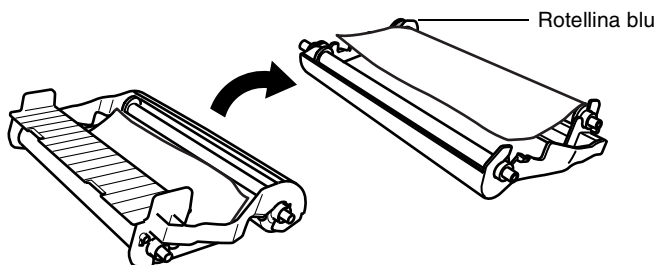

3 Togliere il nastro usato dalla cartuccia:

- ① Togliere il rocchetto bianco superiore e far scorrere il rotolo fuori dalla rotellina blu. (Non rimuovere la rotellina blu)
- ② Sollevare il rotolo inferiore.

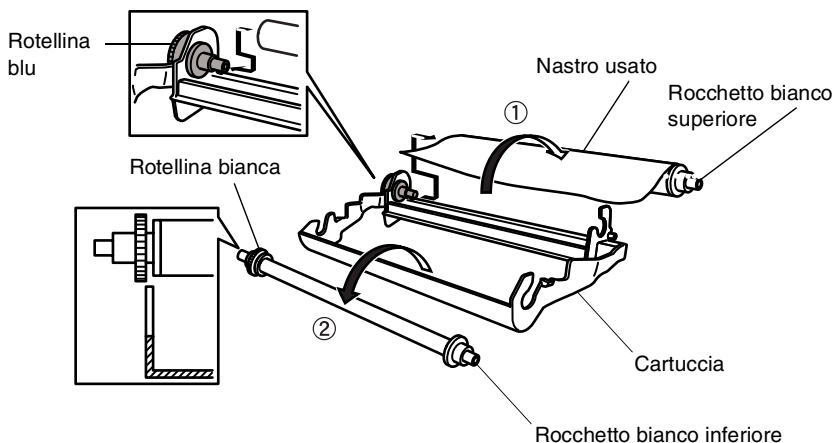

4 Far scorrere l'elastico bianco fuori dai nuovi nastri di ricarica e inserirli nel rotolo più basso. (Il lato lucido del nastro è rivolto verso il *basso*).

5 Rimuovere la rotellina bianca e i rocchetti dalle estremità dei rotoli in cartone usati. Inserirli nella stessa posizione dei nuovi rotoli.

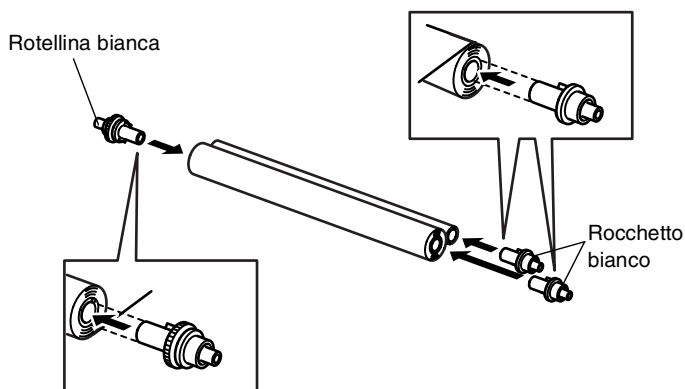

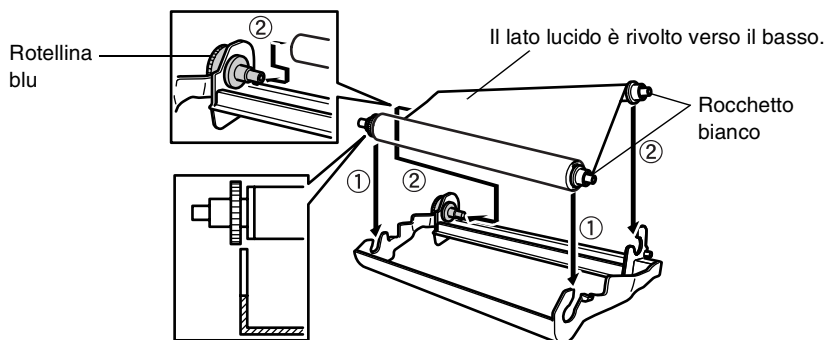

6 Installare il nuovo nastro nella cartuccia:

- ① Inserire il rotolo inferiore nei supporti della cartuccia.
- ② Far scorrere il rotolo in cartone superiore sulla rotellina blu della cartuccia e inserire il rotolo superiore nei supporti della cartuccia.

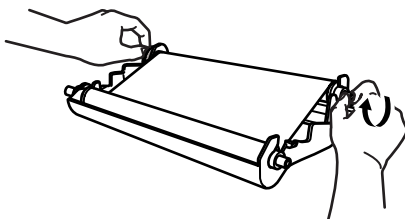

7 Girare il rocchetto bianco superiore di destra *in senso orario* per tendere il nastro, come indicato nell'illustrazione.



- 8** Capovolgere la cartuccia e reinstallarla nell'apparecchio: inserire prima la parte da incassare  e posizionare la cartuccia nei quattro supporti.

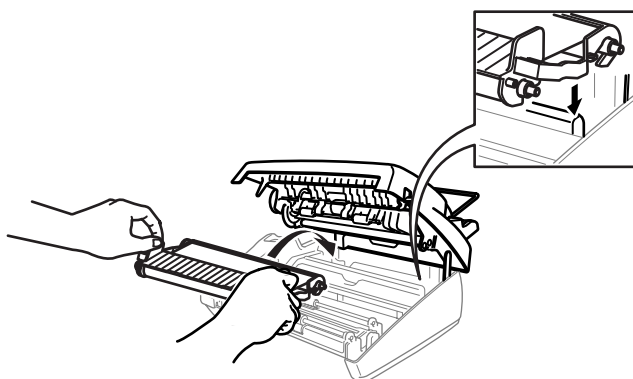
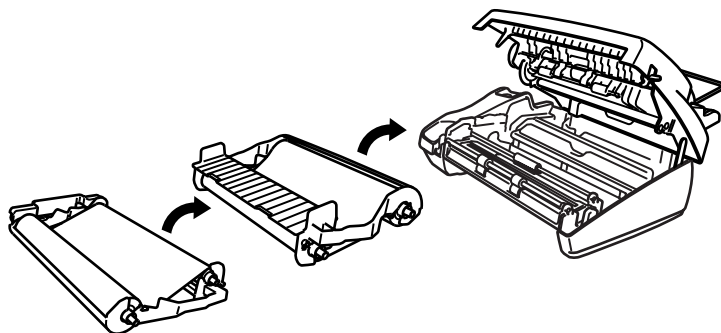

- 9** Premere entrambi i lati del coperchio superiore verso il basso.

Pulizia dello Scanner

- 1** Per ragioni di sicurezza, scollegare il cavo di alimentazione.
- 2** Aprire il coperchio superiore sollevando la levetta sul lato destro.
- 3** Pulire la barra bianca e la striscia di vetro sotto la barra con alcol isopropilico ed un panno non peloso. Non immettere liquidi e oggetti nell'apparecchio.

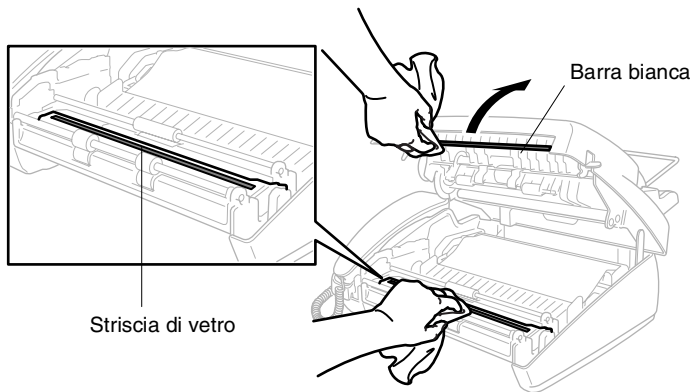

- 4** Chiudere il coperchio.
Premere entrambi i lati del coperchio superiore verso il basso fino ad udire lo scatto finale.

Imballaggio e spedizione dell'apparecchio

Per trasportare l'apparecchio, è fondamentale riporlo nell'imballaggio originale. In caso contrario, l'apparecchio potrebbe danneggiarsi. Tali danni non saranno coperti dalla garanzia.

- 1** Scollegare l'apparecchio dalla presa dell'alimentazione di rete a corrente alternata.
- 2** Rimuovere la prolunga del cavo della carta, il cavo della linea telefonica, la cartuccia di stampa e il ricevitore e impacchettarli.
- 3** Avvolgere l'apparecchio nell'involucro di plastica e impacchettarlo nell'imballo originale.

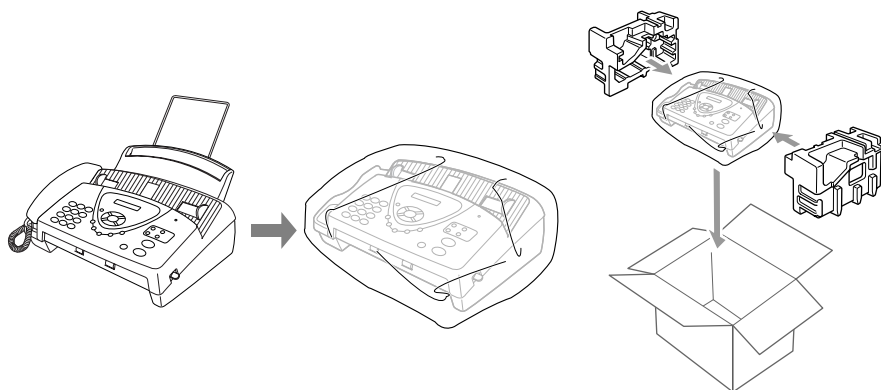

G Glossario

A impulsi Tipo di composizione dei numeri di telefono tramite disco combinatore.

A toni Modo di comporre i numeri di telefono con apparecchi a tasti.

Alimentatore automatico documenti (ADF) Fare riferimento al numero di pagine che possono essere inserite nell'alimentatore automatico e inserirle automaticamente una alla volta.

Annullamento di un'operazione Annulla un'operazione programmata, come Fax differito o Polling.

Carica fax I fax memorizzati possono essere stampati successivamente oppure essere recuperati da un'altra postazione usando le funzioni Inoltro fax, Paging o Recupero remoto.

Codice di accesso remoto Proprio codice di quattro cifre (---*) che consente di chiamare e di accedere all'apparecchio telefax da un altro apparecchio.

Codice di Ricezione fax Premere questo codice (* 5 1) quando si risponde ad una chiamata fax da un telefono interno od esterno.

Contrasto Impostazione che compensa il chiaro e lo scuro dei documenti, schiarendo quelli scuri e scurendo quelli chiari.

Copertina Stampa una pagina nell'apparecchio del corrispondente, contenente il numero di fax, il nome del mittente e del destinatario, il numero delle pagine e i commenti.

E' possibile creare una copertina elettronica e farla pervenire al destinatario, contenente informazioni predefinite provenienti dalla memoria, oppure stampare una copertina di prova che viene inviata insieme ai documenti.

Durata Squilli F/T Durata degli squilli dell'apparecchio Brother (quando il modo di ricezione è FAX/TEL) per segnalare di rispondere a una chiamata vocale a cui ha risposto l'apparecchio.

ECM (Modo correzione errori) Rileva gli errori durante la trasmissione dei fax e invia nuovamente la(e) pagina(e) del documento con l'errore.

Errore di comunicazione (o Errore com.) Errore durante l'invio o la ricezione dei fax, causato di solito da disturbi o elettricità statica sulla rete.

Fax differito Invia un fax a un orario predefinito nel corso della giornata.

Fax manuale Sollevando il ricevitore o premendo il **Vivavoce** (solo per FAX-T96), si sente l'apparecchio fax ricevente rispondere prima di aver premuto il tasto **Inizio** per cominciare la trasmissione.

FAX/TEL Si possono ricevere fax e telefonate. Non usare questa modalità se si usa un dispositivo di segreteria telefonica (TAD).

Identificativo Servizio acquistato dalla compagnia telefonica che consente di visualizzare il numero (o nome) del chiamante.

Identificativo stazione Dati memorizzati che compaiono in cima alle pagine inviate via fax. Comprendono nome e numero fax del mittente.

Inoltro fax Invia un fax ricevuto in memoria ad un altro numero fax precedentemente programmato.

LCD (display a cristalli liquidi) Display dell'apparecchio telefax che visualizza i messaggi interattivi durante la Programmazione su schermo. Se l'apparecchio non è in uso, il display visualizza la data e l'ora.

Modo Menu Modo di programmazione per modificare le impostazioni dell'apparecchio.

Modo Overseas Modifica provvisoriamente i segnali fax per appianare eventuali disturbi ed elettricità statica sulle linee telefoniche di comunicazione con l'estero.

Numeri veloci (a composizione rapida) Numero precedentemente programmato per facilitare le chiamate. Per effettuare la chiamata, premere il tasto **Ricerca/Mute** e poi #, il codice di due cifre.

Numero Gruppo Gruppo di Numeri diretti e/o Numeri rapidi memorizzati come Numeri rapidi e/o Numeri diretti per trasmissione circolare.

Numero squilli Numero di squilli prima che l'apparecchio telefax risponda in modo SOLO FAX e FAX/TEL.

- Paging** Funzione che consente all'apparecchio telefax di chiamare un cercapersone quando riceve un fax in memoria (solo per FAX-T96).
- Pausa** Consente di interporre una pausa di 3,5 secondi tra due cifre nella sequenza di composizione di un numero memorizzato.
- Polling** Operazione con cui un apparecchio telefax chiama un altro apparecchio per recuperare messaggi fax in attesa.
- Prenotazione della chiamata** Consente di inviare un fax e, al termine della trasmissione, di parlare con il destinatario.
- Prenotazione fax successivo** Accetta il documento successivo da trasmettere nell'alimentatore automatico mentre l'apparecchio fax è ancora in fase di ricezione.
- Pulsanti di composizione rapida (One-Touch)** Tasti che si trovano sul pannello di controllo dell'apparecchio dove si possono memorizzare i numeri per poterli comporre facilmente. Usare un tasto diverso per ciascun numero.
- Ricerca** Lista elettronica in ordine alfabetico, dei numeri memorizzati come numeri diretti, numeri veloci o gruppi.
- Ricezione in mancanza di carta** Per ricevere i fax in memoria in mancanza di carta nell'apparecchio.
- Riduzione automatica** Riduce la dimensione dei fax in arrivo.
- Rilevazione fax** Consente all'apparecchio fax di riconoscere i segnali CNG se si interrompe una chiamata fax rispondendovi.
- Risoluzione** Numero di linee verticali e orizzontali per pollice. Vedere: Standard, Fine, Super Fine e Foto.
- Risoluzione delle foto** Impostazione di risoluzione che utilizza varie sfumature di grigio per offrire la migliore qualità fotografica.
- Risoluzione fine** Questa risoluzione è di 203 x 196 dpi. Viene utilizzata per la stampa di caratteri piccoli e di grafici.
- Risoluzione standard** 203 x 98 dpi. Viene utilizzata per un testo di dimensioni normali e per la trasmissione più veloce.
- Risoluzione Super fine** 203 x 391 dpi. Ideale per caratteri di stampa molto piccoli e grafica lineare.
- Segnale acustico** Suono prodotto dai tasti quando vengono premuti, quando si verifica un errore o quando si riceve o si trasmette un documento.

Segnali CNG Segnali speciali (toni) inviati dagli apparecchi telefax durante la trasmissione automatica per segnalare all'apparecchio ricevente che provengono da un apparecchio fax.

Segnali fax Segnali emessi dagli apparecchi telefax quando inviano o ricevono i fax mentre comunicano informazioni.

Stampa di backup Imposta l'apparecchio fax in modo che stampi una copia di ogni fax ricevuto e memorizzato.

Si tratta di una misura di sicurezza, per non perdere messaggi in caso d'interruzione della corrente.

Trasmissione Operazione per inviare documenti tramite la linea telefonica da un apparecchio telefax ad un altro apparecchio telefax ricevente.

Trasmissione automatica di fax Invio di un fax senza sollevare il ricevitore o premendo Vivavoce (solo per FAX-T96).

Trasmissione circolare Possibilità d'inviare lo stesso messaggio fax a più destinatari.

Generale

Tipo	Ricetrasmittitore di facsimile su desktop
Capacità della memoria	512 KB
Cassetto carta	64 g/m ² - 90 g/m ² : massimo 30
Tipo di stampante	Termica con nastro
LCD (Display a cristalli liquidi)	16 caratteri x 1 riga
Ambiente operativo	10-35 °C
Qualità di stampa ottimale	20-33 °C
Alimentazione	220-240V AC 50/60 Hz
Consumo di energia	Standby: meno di 5 watt In funzione: meno di 170 watt
Ingombro	334 (L) x 301 (P) x 281 (A) (mm)
Peso	3,5 kg

Copia

Ingrandimento/Riduzione	da 50% a 150%
--------------------------------	---------------

Fax

Compatibilità	ITU-T Gruppo 3
Sistema di codifica	Modified Huffman (MH)
Velocità modem	9600/7200/4800/2400; Fallback automatico (FAX-T94) 14400/12000/9600/7200/4800/2400; Fallback automatico (FAX-T96)
Formato documenti	Ampiezza ingresso del documento tra 148 mm e 216 mm
Dimensione carta	A4
Alimentatore automatico documenti (ADF)	Fino a 10 pagine
Scala di grigi	64 livelli (Dithered)
Tipi di Polling	Standard, Sequenziale, Protetto, Fax differito
Regolazione Contrasto	Automatico/Chiaro/Scuro (impostazione manuale)
Risoluzione	<ul style="list-style-type: none">• Orizzontale 8 punti/mm• Verticale Standard -3,85 linee/mm Fine, Foto -7,7 linee/mm Superfine, Foto (copia) -15,4 linee/mm
Pulsanti di composizione rapida (One-Touch)	4 stazioni
Numeri veloci (a composizione rapida)	100 stazioni
Trasmissione circolare	Fino a 4 gruppi
Ricomposizione automatica del numero telefonico (Automatic Redial)	3 volte ogni 5 minuti
Risposta automatica	1, 2, 3 o 4 squilli
Tipo diffusore	Monitor (FAX-T94) Bidirezionale simultaneo, Digitale (FAX-T96)
Sorgente comunicazione	Rete telefonica pubblica commutata
Trasmissione da memoria	Massimo 20 pagine *
Ricezione in mancanza di carta	Massimo 25 pagine *

* Il termine "Pagine" si riferisce alla Tabella di prova ITU-T n° 1 (Ricezione in mancanza di carta in modo ECM). Le specifiche e i materiali stampati sono soggetti a modifica senza preavviso.

Indice

Le voci in stampatello rappresentano messaggi sul display.

A

AIUTO	10-3
Alimentatore automatico	6-3
Alimentazione ...	12-1–12-3, S-1
Ascolto dei messaggi	9-7
Attesa	7-8
Automatica	
composizione	7-6
ricezione fax	5-1
ricomposizione	
numero fax	6-7
trasmissione automatica ...	6-3

B

Blocco TX	6-20–6-23
-----------------	-----------

C

Cancellazione	
di un'operazione fax	
programmata	6-8
durante la scansione	
di un fax	6-7
Cancellazione dei messaggi	
.....	9-5, 9-9
Carica fax (solo per FAX-T94)	
attivazione	8-2
stampa dalla memoria	5-12
Stampa di backup	8-2
Carta	2-1
capacità	2-1
Chiamate internazionali	6-13
Codice di accesso remoto	
.....	9-14, 9-15
Codice di Ricezione fax	
.....	5-6, 5-10, 5-12

Codice di Ricezione telefonica	
.....	5-12
Codice remoto	5-12
Codici fax	
Codice di accesso remoto ...	8-3
Codice di Ricezione fax ...	5-10
Codice di Ricezione telefonica	
.....	5-10
Collegamenti	
linea telefonica	1-12
Collegamenti	
multilinea (PABX)	1-14
Collegamento	
TAD esterno	1-11
telefono esterno	1-10
Comandi remoti	9-16
Composizione	
di una pausa	7-8
Gruppi	6-19
manuale	7-6
numeri diretti	7-7
ricomposizione automatica	
del numero fax	6-7
Composizione rapida	
(One-Touch)	7-7
Composizione veloce	
(One-Touch)	7-1
Copertina	6-9–6-12
Copertina provvisoria	6-10
Copia	
ingrandimento/riduzione ...	11-2
multiple	11-2
operazioni	11-1
ordina	11-2
singola	11-2
specifiche tecniche	S-1

D

Data e Ora	4-1
Descrizione del pannello di controllo	1-4–1-7
Digitazione testo	4-3
Durata massima messaggio	9-10

E

ECM (Modo correzione errori)	1-9
---------------------------------------	-----

F

Fax differito	6-15
Fax, indipendente invio	
al termine della conversazione	6-4
contrasto	6-5
dalla memoria (ricomposizione del numero fax)	6-7
differito	6-15
impostazioni multiple ...	6-5
overseas	6-13
polling	6-16
ricomposizione numero ...	7-9
risoluzione	6-6
Trasmissione da memoria	6-18
trasmissione manuale ...	6-4
problema di ricezione	13-6
ricezione	5-1
adattamento al formato carta	5-8
al termine della conversazione ...	5-9
numero squilli, impostazione	5-4

polling	5-13
recupero da un'altra sede	8-6
specifiche tecniche	S-2
Funzioni telefoniche personalizzabili	1-14
Funzioni telefoniche personalizzate	13-7

G

Gruppi	7-5
--------------	-----

I

Identificativo	5-16–5-21
Impostazione Data e Ora	4-1
Identificativo (intestazione fax)	4-2
Impostazioni della memoria flessibile	9-2
In attesa	4-8
Inceppamenti	13-3
stampa	13-3
Inoltro fax	9-12
modifica remota	8-5, 8-6
programmazione di un numero	8-1
Interruzione	6-20
Interruzione di corrente	3-1
Istruzioni di sicurezza ...iv,	12-1

L

LCD (Display a cristalli liquidi)	1-4, 1-6, 3-1
Linea telefonica multilinea (PABX)	1-14
problemi	13-6
Lista dello stato della memoria	10-3

Lista di composizione rapida	10-3
Lista impostazioni utente ..	10-3

M

Manuale	
composizione	7-6
ricezione	5-1
trasmissione	6-4
Manutenzione, ordinaria ...	13-10
Melodia	4-8
Memorizzazione	3-1
Memorizzazione messaggi ...	9-2
Messaggi d'errore	
sul display	13-1
CONTROLLA CARTA	13-1
ERRORE COMM.	13-1
MEM ESAURITA	13-2
Messaggio di richiamata ...	6-14
Messaggio in uscita (OGM)	
F/T (Fax/Tel)	5-6
MESSAGGIO TAD	9-4
Modello suoneria	4-8
Modo FAX/TEL	5-1
Codice di Ricezione telefonica	5-10
doppio squillo	
(chiamate vocali)	5-5
Impostazione N. Squilli F/T	5-5
Impostazione Numero squilli	5-4
ricezione da un telefono	
supplementare	5-10
ricezione fax	5-10
Riconoscimento fax	5-7
Modo Menu	3-1
Modo Message Manager	9-1
Modo Ricezione	5-3

Modo ricezione	
EST. TEL/SEGR	5-1
FAX/TEL	5-1
MANUALE	5-1
SOLO FAX	5-1
Monitor registrazione	9-11
Monitor registrazione ICM ...	9-11
Mute	1-4, 1-6, 7-8

N

Numeri diretti	1-4, 1-6, 7-7
memorizzazione	7-3
modifica	7-4
Numero squilli, impostazione	5-4

O

OGM (Messaggio in uscita)	9-4, 9-13
---------------------------------	-----------

P

PABX	4-6
Paging	9-12
Polling	
invio	6-16
ricezione	5-13
Polling sequenziale	5-15
Prenotazione della chiamata	6-13, 6-14
Presenza	
Presenza EST.	
TAD (segreteria telefonica)	1-11
telefono esterno	1-10
Problema con la	
stampata	13-6
Prolunga	12-2
Pulizia	13-8, 13-14

R

Rapporti	10-1, 10-3
Impostazioni utente	10-3
Lista di composizione rapida	10-3
Rapporto fax	10-3
Tempo Giornale	10-2
Stato della memoria	10-3
Verifica trasmissione	10-1
Rapporto fax	10-3
Recupero remoto	8-4, 9-14
codice di accesso	8-3, 8-4
comandi	8-5
modifica del codice	8-3
recupero dei fax	8-6
Registrazione di una conversazione	9-11
Ricerca	7-8
Ricomposizione numero/Pausa	6-7
RICONOSCIMENTO FAX ...	5-7
Riduzione fax lunghi	5-8
Risoluzione fax (Standard, Fine, SuperFine, Foto)	S-2
impostazione per il fax successivo	6-6
Risoluzione dei problemi ...	13-1
in caso di difficoltà con le chiamate in arrivo	13-7
nell'invio dei fax	13-7
nella stampa o ricezione di fax	13-6
problema con la linea telefonica	13-6
messaggi d'errore sul display	13-1
Risoluzione multipla	6-6

S

Scala di grigi	S-2
Stampa	6-12
Come migliorare la qualità	13-8
fax dalla memoria (solo per FAX-T94)	5-12
Stampa di backup	9-8

T

Tabella selezione	3-4—3-8
TAD (Segreteria telefonica), collegamento esterno	1-10
TAD (Segreteria telefonica), esterna	1-11, 5-1
Modo ricezione	5-1
Telefono esterno	1-10
Testo, digitazione	4-3
Caratteri speciali	4-4
Toll Saver	9-10
Toni su una linea a impulsi	7-10
Trasmissione circolare	6-19, 7-5

V

Vivavoce	7-9
Volume squilli	4-5
Volume, impostazione segnale acustico	4-5

Lista accessori

Nome del modello	Descrizione
PC-70	Cartuccia di stampa (1 set per scatola)
PC-71RF	1 refill da usare nella cartuccia di stampa PC-70
PC-72RF	2 refill da usare nella cartuccia di stampa PC-70
PC-74RF	4 refill da usare nella cartuccia di stampa PC-70

*Per una qualità di stampa e prestazioni del prodotto ottimali previste dalle caratteristiche tecniche, usare solo l'apposito nastro di sostituzione Brother.

(Per FAX-T92/T94) →

Modifica del modo di Ricezione telefonica

Premere **9 8**.
quindi, per TAD, premere 1.
 FAX/TEL, premere **2**.
 SOLO FAX, premere **3**.

Uscire da operazione remota

Premere **9 0**.

Modifica del Codice di accesso remoto

- 1** Premere **Menu/Set, 8, 3**.
- 2** Digitare un numero di tre cifre. * non può essere modificato.
- 3** Premere **Menu/Set**.
- 4** Premere **Stop/Uscita**.

(Per FAX-T96)



SCHEDA DI ACCESSO CONTROLLO REMOTO

Uso del Codice di accesso remoto

- 1** Da un telefono a toni digitare il proprio numero di apparecchio telefax.
- 2** Dopo il segnale acustico inserire il codice di accesso remoto (3 cifre seguite da *).
- 3** L'apparecchio segnala il tipo di messaggi ricevuti:
1 segnale acustico prolungato – Messaggio/i fax
Nessun segnale acustico – nessun messaggio
- 4** Dopo 2 segnali acustici brevi, inserire un comando.
- 5** Al termine, premere **9 0** per resettare l'apparecchio.
- 6** Riagganciare il ricevitore.

Recupero di un Fax

Premere **9 6**.
quindi per Stampare una Lista stato della memoria: premere **1**, inserire il numero dell'apparecchio telefax remoto e poi remote **# #**. Dopo il segnale acustico, riagganciare ed attendere.

Recupero di tutti i fax: premere **2**, inserire il numero dell'apparecchio telefax remoto e poi **# #**. Dopo il segnale acustico, riagganciare ed attendere.

Cancellazione di tutti i messaggi fax: premere **3**.

Controllo stato di Ricezione

Premere **9 7**.
quindi per Messaggio fax, premere 1.
 Messaggio vocale, premere **2**.
 segnale acustico prolungato –
 messaggi ricevuti
3 segnali acustici brevi –
 nessun messaggio

Modifica del modo di Ricezione telefonica

Premere **9 8**.
quindi per SEGR:MSG MGR, premere 1.
 FAX/TEL, premere **2**.
 SOLO FAX, premere **3**.

Uscire da operazione remota

Premere **9 0**.

MESSAGE MANAGER

SCHEDA DI ACCESSO CONTROLLO REMOTO

Uso del Codice di accesso remoto

- 1** Da un telefono a toni digitare il proprio numero di apparecchio telefax.
- 2** Dopo il segnale acustico inserire il codice di accesso remoto (3 cifre seguite da *).
- 3** L'apparecchio segnala il tipo di messaggi ricevuti:
1 segnale acustico prolungato – Messaggio/i fax
2 segnali acustici prolungati – Messaggio(i) vocale(i)
3 segnali acustici prolungati – Messaggio(i) fax e vocale(i)
Nessun segnale acustico – nessun messaggio
- 4** Dopo 2 segnali acustici brevi, inserire un comando.
- 5** Al termine, premere **9 0** per resettare l'apparecchio.
- 6** Riagganciare il ricevitore.

Comandi remoti

Modifica dell'impostazione di Inoltro fax

Premere **9 5**.

quindi per **Disattivare funzione:** premere **1**.

Avviare Inoltro Fax: premere **2**.

Programmare il numero di Inoltro fax: premere **4**, inserire il nuovo numero di apparecchio telefax remoto a cui inoltrare i messaggi fax e poi premere **# #**. Dopo due segnali acustici brevi, premere **9 6 1**, inserire il numero del telefax remoto e poi **# #** per recuperare la Lista dello stato memoria.

Attivazione carica fax: premere **6**.

Disattivazione carica fax: premere **7**.

②

Recupero di un Fax

Premere **9 6**.

quindi per **Stampare una Lista stato della memoria:**

premere **1**, inserire il numero dell'apparecchio telefax remoto e poi **# #**.

Dopo il segnale acustico, riagganciare ed attendere.

Recuperare tutti i fax: premere **2**, inserire il numero dell'apparecchio telefax remoto e poi **# #**.

Dopo il segnale acustico, riagganciare ed attendere.

Cancellare tutti i messaggi: premere **3**.

Verifica dello Stato di ricezione

Premere **9 7 1**.

1 segnale acustico prolungato – Messaggio/i fax

3 segnali acustici brevi – nessun messaggio

③

Modifica del Codice di accesso remoto

1 Premere **Menu/Set. 8. 7**.

2 Inserire un codice di tre cifre usando i tasti numerici da 0 a 9. * non può essere modificato.

3 Premere **Menu/Set**.

4 Premere **Stop/Uscita**.

Comandi remoti

Ascolto dei messaggi vocali

Premere **9 1**.

quindi per **Riascolto di un messaggio:**

premere **1**.

Messaggio successivo: premere **2**.

Interruzione del messaggio:

premere **9**.

②

Cancellazione di tutti i messaggi vocali

Premere **9 3**. Se si sentono tre segnali acustici, non sono ancora stati ascoltati tutti i messaggi, e i messaggi non saranno cancellati.

Riproduzione/Registrazione del messaggio in uscita

Premere **9 4**.

quindi per

Riproduzione MES SEGR TEL:
premere **1 1**.

Riproduzione MESSAGGIO F/T:
premere **1 2**.

Riproduzione MES TRASFER:
premere **1 3**.

Registrazione nuovo MES SEGR TEL:
premere **2 1** e parlare dopo il segnale acustico. Al termine premere **9**.

Registrazione nuovo MESSAGGIO F/T:
premere **2 2** e parlare dopo il segnale acustico. Al termine premere **9**.

Registrazione nuovo MES TRASFER:
premere **2 3**, e parlare dopo il segnale acustico. Al termine premere **9**.

③

Modifica dell'impostazione di Inoltro fax/Paging

Premere **9 5**.

quindi per **Disattivare funzione:** premere **1**.

Avviare Inoltro Fax: premere **2**.

Avviare Paging: premere **3**.

Programmazione del numero di

Inoltro fax: premere **4**. Inserire il

nuovo numero dell'apparecchio

fax remoto a cui si vogliono

inoltrare i messaggi fax e poi

premere **# #**. Dopo due segnali

acustici brevi premere **9 6 1** e

inserire il numero dell'apparecchio

telefax remoto e poi **# #** per

recuperare la Lista dello stato

memoria.

④

At your side.
brother®

Questo apparecchio è omologato esclusivamente per l'uso nel Paese d'acquisto. I negozi o i concessionari Brother di zona non forniranno assistenza per apparecchi acquistati in altri Paesi.