

Micro HI-FI Component System

Bedienungsanleitung _____ **DE**

Gebruiksaanwijzing _____ **NL**

Istruzioni per l'uso _____ **IT**



ATRAC

S-master
Digital Amplifier

CMT-HX3

WARNUNG

Um die Gefahr eines Brands oder elektrischen Schlags zu reduzieren, darf dieses Gerät weder Regen noch Feuchtigkeit ausgesetzt werden.

Um die Brandgefahr zu reduzieren, decken Sie die Ventilationsöffnungen des Gerätes nicht mit Zeitungen, Tischdecken, Vorhängen usw. ab. Stellen Sie auch keine brennenden Kerzen auf das Gerät.

Um die Brand- oder Stromschlaggefahr zu reduzieren, stellen Sie keine mit Flüssigkeiten gefüllten Gegenstände, wie z.B. Vasen, auf das Gerät.

Schließen Sie das Gerät an eine leicht zugängliche Netzsteckdose an. Falls Sie eine Unregelmäßigkeit im Gerät feststellen, ziehen Sie den Netzstecker sofort von der Netzsteckdose ab.

Stellen Sie das Gerät nicht in einem engen Raum, wie z.B. einem Bücherregal oder Einbauschränk auf.

Setzen Sie die Batterie keiner übermäßigen Wärme aus, z. B. durch direktes Sonnenlicht, Feuer oder dergleichen.

Außer Kunden in USA und Kanada

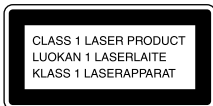

Bei diesem Gerät handelt es sich um ein Laser-Produkt der Klasse 1. Dieser Markierungsschild befindet sich außen an der Geräterückwand.

Hinweis für Kunden in Ländern, in denen EU-Direktiven gelten

Gemäß der auf Produktsicherheit, EMV und R&TTE bezogenen EU-Direktive ist der Hersteller dieses Produkts Sony Corporation, 1-7-1 Konan, Minato-ku, Tokyo, Japan.

Der autorisierte Vertreter ist Sony Deutschland GmbH, Hedelfinger Straße 61, 70327 Stuttgart, Deutschland. Bitte wenden Sie sich bezüglich Wartungs- oder Garantiefragen an die Adressen, die in den getrennten Wartungs- oder Garantiedokumenten angegeben sind.



Entsorgung von gebrauchten elektrischen und elektronischen Geräten (anzuwenden in den Ländern der Europäischen Union und anderen europäischen Ländern mit einem separaten Sammelsystem für diese Geräte)

Das Symbol auf dem Produkt oder seiner Verpackung weist darauf hin, dass dieses Produkt nicht als normaler Haushaltsabfall zu behandeln ist, sondern an einer Annahmestelle für das Recycling von elektrischen und elektronischen Geräten abgegeben werden muss. Durch Ihren Beitrag zum korrekten Entsorgen dieses Produkts schützen Sie die Umwelt und die Gesundheit Ihrer Mitmenschen. Umwelt und Gesundheit werden durch falsches Entsorgen gefährdet. Materialrecycling hilft, den Verbrauch von Rohstoffen zu verringern. Weitere Informationen über das Recycling dieses Produkts erhalten Sie von Ihrer Gemeinde, den kommunalen Entsorgungsbetrieben oder dem Geschäft, in dem Sie das Produkt gekauft haben. Dies gilt für folgendes Zubehör: Fernbedienung

Hinweis zu DualDiscs

Eine DualDisc ist eine zweiseitig bespielte Disc, auf der DVD-Aufnahmen auf der einen und digitale Audiodaten auf der anderen Seite aufgezeichnet sind. Da jedoch die Audiomaterialseite nicht dem Compact Disc (CD)-Standard entspricht, kann einwandfreie Wiedergabe auf diesem Produkt nicht garantiert werden.

Musik-CDs mit Urheberrechtsschutz-codierung

Dieses Produkt ist auf die Wiedergabe von CDs ausgelegt, die dem Compact Disc-Standard (CD) entsprechen. Seit neuestem bringen einige Schallplattenfirmen Musik-CDs mit Kopierschutztechnologien auf den Markt. Beachten Sie bitte, dass einige dieser CDs nicht dem CD-Standard entsprechen und mit diesem Produkt möglicherweise nicht wiedergegeben werden können.

- „WALKMAN“ und das „WALKMAN“-Logo sind eingetragene Warenzeichen der Sony Corporation.
- MICROVAULT ist ein Warenzeichen der Sony Corporation.
- ATRAC, ATRAC3, ATRAC3Plus und ihre Logos sind Warenzeichen der Sony Corporation.
- US-amerikanische Patente und Patente anderer Länder lizenziert von Dolby Laboratories.
- MPEG Layer-3 Audiocodier-technologie und Patente lizenziert von Fraunhofer IIS und Thomson.

Inhaltsverzeichnis

Lage der Teile und Bedienelemente	5
Informationen auf dem Display	9

Erste Schritte

Sicherer Anschluss der Anlage	10
Einstellen der Uhr	12

Grundlegende Bedienung

Abspielen einer CD/MP3-Disc	13
Hören von Radiosendungen	15
Hören von Musik eines USB-Gerätes	16
Verwendung optionaler Audiokomponenten	19
Einstellen des Tons	19
Umschalten der Anzeige	20

Sonstige Bedienungsvorgänge

Erstellen eines eigenen Programms (Programmwiedergabe)	21
Voreinstellen von Radiosendern	22
Verwendung der Timer	23

Sonstiges

Fehlerbehebung	25
Meldungen	29
Vorsichtsmaßnahmen	30
Spezifikationen	32
Abspielbare USB-Geräte	33

Lage der Teile und Bedienelemente

Diese Anleitung beschreibt hauptsächlich mit der Fernbedienung ausgeführte Bedienungsvorgänge, doch die gleichen Bedienungsvorgänge können auch mit den Tasten am Gerät ausgeführt werden, welche die gleiche oder eine ähnliche Bezeichnung aufweisen.

Gerät

Frontplatte

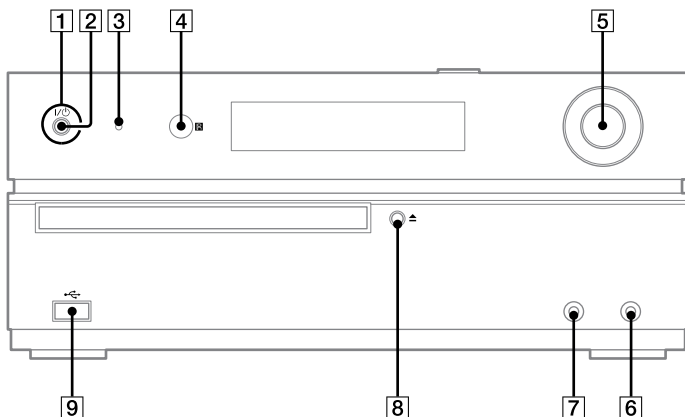

Oberseite

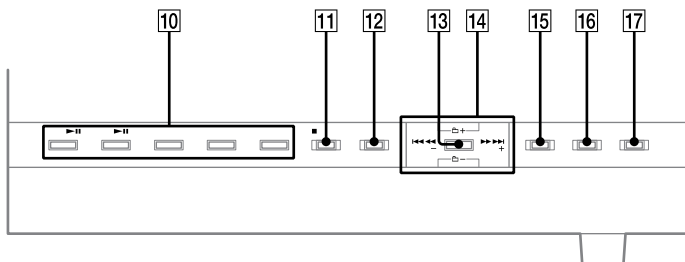

Fortsetzung auf der nächsten Seite 

Fernbedienung

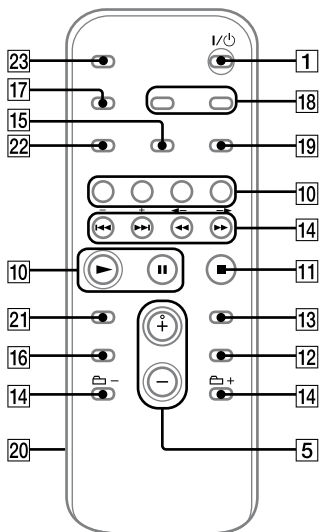

1
Taste I/⏻ (Netz) (Seite 12, 23, 28, 29)
Drücken Sie diese Taste, um die Anlage einzuschalten.

2
Lampe STANDBY (Seite 20, 25)
Leuchtet auf, wenn die Anlage ausgeschaltet ist.

3
Anzeige USB MEMORY
Leuchtet auf, wenn ein optionales USB-Gerät (Digitalmusikplayer oder USB-Speichermedium) angeschlossen wird.

4
Fernbedienungssensor (Seite 25)

5
Gerät: Regler VOLUME (Seite 13, 15, 17, 19)
Fernbedienung: Taste VOLUME +/– (Seite 13, 15, 17, 19)
Drehen bzw. drücken Sie diesen Regler zum Einstellen der Lautstärke.

6
Buchse AUDIO IN (Seite 19)
Hier können Sie eine optionale Audiokomponente anschließen.

7
Buchse PHONES
Schließen Sie einen Kopfhörer an diese Buchse an.

8
Taste ▲ (öffnen/schließen) (Seite 13)
Drücken Sie diese Taste, um die Disclade zu öffnen oder zu schließen.

9
Buchse ↔ (USB) (Seite 16, 33)
Hier können Sie ein optionales USB-Gerät anschließen (Digitalmusikplayer oder USB-Speichermedium).

10
Wiedergabe- und Funktionstasten
Gerät: Taste USB ▶|| (Wiedergabe/Pause) (Seite 17)
Drücken Sie diese Taste zur Wahl der USB-Funktion.
Drücken Sie diese Taste, um die Wiedergabe eines optionalen USB-Gerätes zu starten oder zu unterbrechen (Digitalmusikplayer oder USB-Speichermedium).

Fernbedienung: Taste USB (Seite 16)

Drücken Sie diese Taste zur Wahl der USB-Funktion.

Gerät: Taste CD ►|| (Wiedergabe/Pause) (Seite 13)

Drücken Sie diese Taste zur Wahl der CD-Funktion.

Drücken Sie diese Taste, um die Wiedergabe einer Disc zu starten oder zu unterbrechen.

Fernbedienung: Taste CD (Seite 13)

Drücken Sie diese Taste zur Wahl der CD-Funktion.

Fernbedienung: Taste ► (Wiedergabe), Taste || (Pause)

Drücken Sie diese Taste, um die Wiedergabe zu starten oder zu unterbrechen.

Taste TUNER/BAND (Seite 15)

Drücken Sie diese Taste zur Wahl der TUNER-Funktion. Drücken Sie diese Taste zur Wahl des UKW- oder MW-Empfangsmodus.

Gerät: Taste AUDIO IN (Seite 19)

Drücken Sie diese Taste zur Wahl der AUDIO IN-Funktion.

Taste FUNCTION

Drücken Sie diese Taste zur Wahl der Funktion.

11

Gerät: Taste ■/CANCEL (Stopp/Abbruch) (Seite 13, 15, 17)

Fernbedienung: Taste ■ (Stopp) (Seite 13, 15, 17)

Drücken Sie diese Taste zum Stoppen der Wiedergabe.

Drücken Sie diese Taste, um eine Suche abzubrechen.

12

Taste SEARCH (Seite 13, 17)

Drücken Sie diese Taste, um den Suchmodus zu starten oder zu beenden.

13

Taste ENTER (Seite 12, 21, 22, 23)

Drücken Sie diese Taste, um die Einstellungen einzugeben.

14

Taste ◀◀/▶▶ (Sprung rückwärts/vorwärts) (Seite 13, 17, 21)

Drücken Sie diese Taste, um einen Track oder eine Datei auszuwählen.

Gerät: Taste TUNE +/- (Ordner auswählen) (Seite 15)

Fernbedienung: Taste +/- (Abstimmen) (Seite 15, 22)

Drücken Sie diese Taste, um den gewünschten Sender einzustellen.

Taste  +/- (Ordner auswählen) (Seite 13, 17, 21)

Drücken Sie diese Tasten, um einen Ordner auszuwählen.

Taste ◀◀/▶▶ (Rückspulen/Vorspulen) (Seite 13, 17)

Drücken Sie diese Taste, um einen Punkt in einem Track oder einer Datei aufzusuchen.

Fortsetzung auf der nächsten Seite 

15

Taste PLAY MODE/TUNING MODE (Seite 14, 15, 18, 21, 22)

Drücken Sie diese Taste, um den Wiedergabemodus einer CD, MP3-Disc oder eines optionalen USB-Gerätes zu wählen (Digitalmusikplayer oder USB-Speichermedium).

Drücken Sie diese Taste zur Wahl des Abstimmungsmodus.

16

Klangwahltasten (Seite 19)

Gerät: Taste **DSGX**

Fernbedienung: Taste **EQ**

Drücken Sie diese Tasten zur Wahl des Klangeffekts.

17

Taste DISPLAY (Seite 20)

Drücken Sie diese Taste zum Umschalten der im Display angezeigten Informationen.

18

Taste CLOCK/TIMER SELECT (Seite 24)

Taste **CLOCK/TIMER SET** (Seite 12, 23)

Drücken Sie diese Taste, um die Uhr und den Wiedergabetimer einzustellen.

19

Taste REPEAT/FM MODE (Seite 13, 15, 17)

Drücken Sie diese Taste, um eine Disc, einen einzelnen Track oder eine Datei wiederholt abzuspielen.

Drücken Sie diese Taste zur Wahl des UKW-Empfangsmodus (Mono oder Stereo).

20

Batteriefachdeckel (Seite 11)

21

Taste CLEAR (Seite 21)

Drücken Sie diese Taste, um einen vorprogrammierten Track oder eine Datei zu löschen.

22

Taste TUNER MEMORY (Seite 22)

Drücken Sie diese Taste, um einen Radiosender abzuspeichern.

23

Taste SLEEP (Seite 23)

Drücken Sie diese Taste, um den Ausschalttimer einzustellen.

Informationen auf dem Display

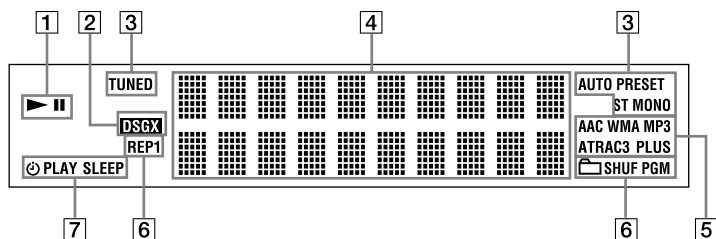

1

Wiedergabe/Pause

5

Audioformat

2

DSGX (Seite 19)

6

Wiedergabemodus (Seite 14, 18)

3

Tunerempfangsmodus (Seite 15)

7

Timer (Seite 23)

Tunerempfang (Seite 15)

4

Textinformation

Sicherer Anschluss der Anlage

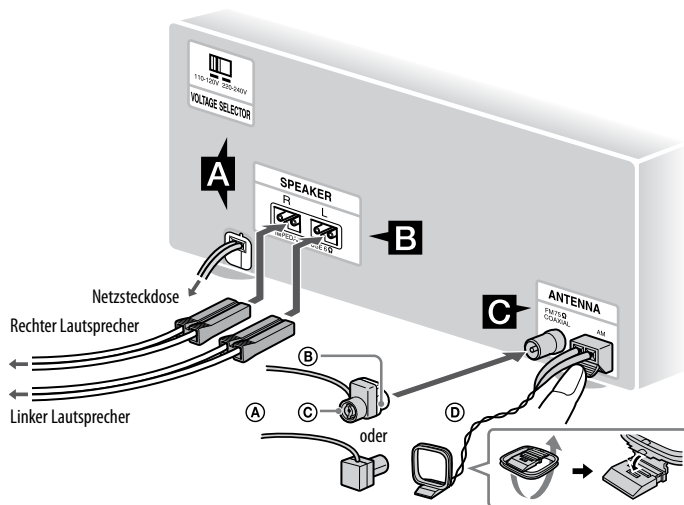

- (A) UKW-Wurfantenne (Horizontal ausspannen.)
- (B) Weiße Seite für Nordamerika-Modell
- (C) Braune Seite für andere Gebiete
- (D) MW-Rahmenantenne

A Stromversorgung

Bei Modellen mit Spannungswähler stellen Sie VOLTAGE SELECTOR auf die Position, die der örtlichen Netzspannung entspricht.

Schließen Sie das Netzkabel an eine Netzsteckdose an.

Falls der Stecker nicht in die Steckdose passt, nehmen Sie den mitgelieferten Steckeradapter ab (nur für Modelle mit Adapter).

B Lautsprecher

C Antennen

Suchen Sie einen Ort und eine Ausrichtung, die guten Empfang bieten, und richten Sie dann die Antenne ein. Halten Sie die Antennen von den Lautsprecherkabeln, dem Netzkabel und dem USB-Kabel fern, um Störbeeinflussung zu vermeiden.

Zum Tragen dieser Anlage

- 1 Nehmen Sie die Disc heraus, um den CD-Mechanismus zu schützen.
- 2 Drücken Sie CD **10** zur Wahl der CD-Funktion.
- 3 Halten Sie SEARCH **12** am Gerät gedrückt, und drücken Sie I/⏻ **1** am Gerät, bis „STANDBY“ erscheint.
- 4 Sobald „LOCK“ erscheint, können Sie das Netzkabel abziehen.

Lautsprecherfüße

Bringen Sie die mitgelieferten Lautsprecherfüße an der Unterseite der Lautsprecher an, um Verrutschen zu verhüten.

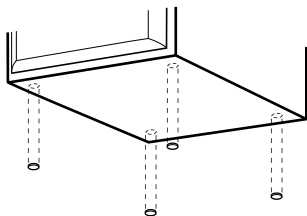

So benutzen Sie die Fernbedienung

Öffnen Sie den Batteriefachdeckel **20** durch Verschieben und Anheben in Pfeilrichtung, und legen Sie die zwei mitgelieferten R6-Batterien (Größe AA) mit der Seite **+** zuerst unter Beachtung der Polaritäten ein, wie unten gezeigt.

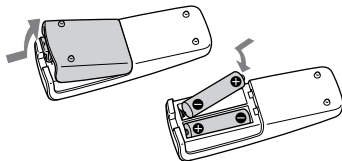

Hinweise

- Bei normalem Gebrauch sollten die Batterien etwa sechs Monate lang halten.
- Mischen Sie keine alte Batterie mit einer neuen oder Batterien unterschiedlicher Typen.
- Wenn Sie die Fernbedienung längere Zeit nicht benutzen, nehmen Sie die Batterien heraus, um mögliche Beschädigung durch Auslaufen und Korrosion zu vermeiden.

Einstellen der Uhr

Verwenden Sie die Tasten an der Fernbedienung zum Einstellen der Uhr.

- 1** Drücken Sie I/⏻ [1], um die Anlage einzuschalten.
- 2** Drücken Sie CLOCK/TIMER SET [18].
Wenn der aktuelle Modus auf dem Display erscheint, drücken Sie ◀◀/▶▶ [14] mehrmals zur Wahl von „CLOCK SET?“, und drücken Sie dann ENTER [13].
- 3** Drücken Sie ◀◀/▶▶ [14] mehrmals, um die Stunde einzustellen, und drücken Sie dann ENTER [13].
- 4** Stellen Sie die Minuten nach dem gleichen Verfahren ein.
Die Uhreinstellungen gehen verloren, wenn Sie das Netzkabel abziehen, oder wenn ein Stromausfall auftritt.

So zeigen Sie die Uhrzeit bei ausgeschalteter Anlage an

Drücken Sie DISPLAY [17]. Die Uhrzeit wird etwa 8 Sekunden lang angezeigt.

Grundlegende Bedienung

Abspielen einer CD/MP3-Disc

- 1 Wählen Sie die CD-Funktion.
Drücken Sie CD **[10]**.
- 2 Legen Sie eine Disc ein.
Drücken Sie **▲ [8]** am Gerät, und legen Sie eine Disc mit oben liegender Etikettenseite auf die Disclade.

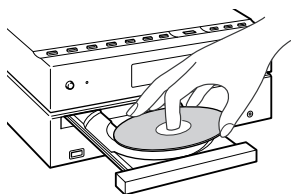



Um die Disclade zu schließen, drücken Sie **▲ [8]** am Gerät erneut. Schließen Sie die Disclade nicht gewaltsam von Hand, weil dadurch das Gerät beschädigt werden kann.

- 3 Starten Sie die Wiedergabe.
Drücken Sie **▶** (bzw. CD **▶||** am Gerät) **[10]**.
- 4 Stellen Sie die Lautstärke ein.
Drücken Sie VOLUME +/- (oder drehen Sie den Regler VOLUME am Gerät) **[5]**.

Sonstige Bedienungsvorgänge

Operation	Drücken Sie
Wiedergabe unterbrechen	 (bzw. CD ▶ am Gerät) [10] . Zum Fortsetzen der Wiedergabe die Taste erneut drücken.
Wiedergabe stoppen	■ [11] .
Auswählen eines Ordners auf einer MP3-Disc	📁 +/- [14] .
Auswählen eines Tracks oder einer Datei	◀◀/▶▶ [14] .
Auswählen eines Ordners und einer Datei auf einer MP3-Disc bei gleichzeitiger Anzeige des Ordner- und Dateinamens auf dem Display	SEARCH [12] . Wählen Sie den gewünschten Ordner mit ◀◀/▶▶ [14] aus, und drücken Sie dann ENTER [13] . Wählen Sie die gewünschte Datei mit ◀◀/▶▶ [14] aus, und drücken Sie dann ENTER [13] .
Aufsuchen eines Punkts in einem Track oder einer Datei	◀◀/▶▶ [14] während der Wiedergabe gedrückt halten und am gewünschten Punkt loslassen.
Wiederholungswiedergabe wählen	REPEAT [19] mehrmals, bis „REP“ oder „REP1“ erscheint.

So ändern Sie den Wiedergabemodus

Drücken Sie PLAY MODE  mehrmals im Stoppzustand des Players. Sie können zwischen Normalwiedergabe („“*) für alle MP3-Dateien im Ordner auf der Disc), Zufallswiedergabe („SHUF“ oder „ SHUF“*) und Programmwiedergabe („PGM“) wählen.

* Wenn Sie eine CD-DA-Disc abspielen, hat  (SHUF) Wiedergabe die gleiche Funktion wie normale (Zufalls-) Wiedergabe.

Hinweise zur

Wiederholungswiedergabe

- Alle Tracks oder Dateien auf einer Disc werden bis zu fünfmal wiederholt.
- „REP1“ zeigt an, dass ein einzelner Track bzw. eine einzelne Datei wiederholt wird, bis Sie die Wiederholung stoppen.

Hinweise zur Wiedergabe von MP3-Discs

- Speichern Sie keine anderen Dateitypen oder unnötige Ordner auf einer Disc, die MP3-Dateien aufweist.
- Ordner, die keine MP3-Dateien enthalten, werden übersprungen.
- MP3-Dateien werden in der Reihenfolge wiedergegeben, in der sie auf die Disc aufgezeichnet wurden.
- Die Anlage kann nur MP3-Dateien mit der Dateierweiterung „.MP3“ wiedergeben.
- Falls die Disc Dateien mit der Dateierweiterung „.MP3“ enthält, die aber keine MP3-Dateien sind, erzeugt das Gerät möglicherweise Rauschen, oder es tritt eine Funktionsstörung auf.
- Die folgenden Maximalzahlen sind möglich:
 - 255 Ordner (einschließlich Stammordner).
 - 511 MP3-Dateien.
 - 512 MP3-Dateien und Ordner auf einer einzelnen Disc.
 - 8 Verzeichnisebenen (Baumstruktur von Dateien).
- Es kann keine Kompatibilität mit allen MP3-Codier-/Schreibprogrammen, Aufnahmegeräten und Speichermedien garantiert werden. Inkompatible MP3-Discs verursachen u.U. Rauschen oder Tonaussetzer oder lassen sich möglicherweise überhaupt nicht abspielen.

Hinweise zur Wiedergabe von Multi-Session-Discs

- Beginnt die Disc mit einer CD-DA-Session (bzw. MP3-Session), wird sie als CD-DA-Disc (bzw. MP3-Disc) erkannt, und andere Sessions werden nicht abgespielt.
- Eine Disc mit gemischtem CD-Format wird als CD-DA-(Audio)-Disc erkannt.

Hören von Radiosendungen

- 1 Wählen Sie „FM“ oder „AM“.
Drücken Sie TUNER/BAND [10] mehrmals.
- 2 Wählen Sie den Abstimmmodus.
Drücken Sie TUNING MODE [15] mehrmals bis „AUTO“ erscheint.
- 3 Stellen Sie den gewünschten Sender ein.
Drücken Sie +/- (bzw. TUNE +/- am Gerät) [14]. Der Suchlauf hält automatisch an, wenn ein Sender eingefangen wird. Gleichzeitig werden „TUNED“ und „ST“ (nur für Stereoprogramme) angezeigt.

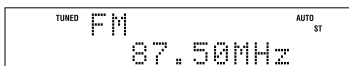

Wenn Sie einen Sender einstellen, der RDS-Dienste anbietet, erscheint der Sendername auf dem Display (nur Europa-Modell).

- 4 Stellen Sie die Lautstärke ein.
Drücken Sie VOLUME +/- (oder drehen Sie den Regler VOLUME am Gerät) [5].

So stoppen Sie den automatischen Suchlauf

Drücken Sie ■ [11].



So stellen Sie einen Sender mit schwachem Signal ein

Falls „TUNED“ nicht erscheint und der Suchlauf nicht anhält, drücken Sie TUNING MODE [15] wiederholt, bis „AUTO“ und „PRESET“ ausgeblendet werden, und drücken Sie dann +/- an der Fernbedienung (bzw. TUNE +/- am Gerät) [14] wiederholt, um den gewünschten Sender einzustellen.

So reduzieren Sie statisches Rauschen bei einem schwachen UKW-Stereo-Sender



Drücken Sie FM MODE [19] mehrmals, bis „MONO“ erscheint, um den Stereo-Empfang abzuschalten.

Hören von Musik eines USB-Gerätes

Sie können ein optionales USB-Gerät (Digitalmusikplayer oder USB-Speichermedium) an die Buchse  (USB)  der Anlage anschließen und die auf dem USB-Gerät gespeicherte Musik wiedergeben. Eine Liste von USB-Geräten, die an diese Anlage angeschlossen werden können, finden Sie unter „Abspielbare USB-Geräte“ (Seite 33).

Die folgenden Audioformate können von dieser Anlage wiedergegeben werden: ATRAC/MP3*/WMA*/AAC*

* Dateien mit Urheberrechtsschutz (Digital Rights Management = Digitale Rechteverwaltung) können nicht auf dieser Anlage wiedergegeben werden.

- 1 Wählen Sie die USB-Funktion. Drücken Sie USB .
- 2 Schließen Sie ein optionales USB-Gerät (Digitalmusikplayer oder USB-Speichermedium) wie unten gezeigt an die Buchse  (USB)  an.

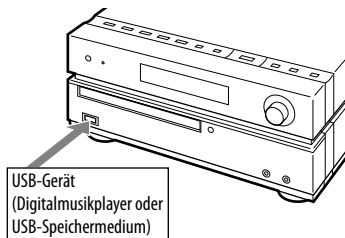

Wenn ein USB-Kabel erforderlich ist, schließen Sie das USB-Kabel an, das im Lieferumfang des zu verwendenden USB-Gerätes enthalten ist.

Einzelheiten über die Bedienungsweise entnehmen Sie bitte der Bedienungsanleitung des anzuschließenden USB-Gerätes.

Wenn das USB-Gerät angeschlossen wird, ändert sich die Anzeige wie folgt:

„Reading“ → „ATRAC AD¹⁾“ oder „STORAGE DRIVE²⁾“

¹⁾ Bei Anschluss eines Digitalmusikplayers.

²⁾ Bei Anschluss eines USB-Speichermediums. Als nächstes wird das Datenträgeretikett angezeigt, falls es aufgezeichnet wurde.

Hinweis

Je nach dem Typ des angeschlossenen USB-Gerätes kann es etwa 10 Sekunden dauern, bis „Reading“ erscheint.



- 3** Starten Sie die Wiedergabe.
Drücken Sie **▶** (bzw. USB **▶||** am Gerät) **[10]**.
- 4** Stellen Sie die Lautstärke ein.
Drücken Sie VOLUME +/- (oder drehen Sie den Regler VOLUME am Gerät) **[5]**.

Sonstige Bedienungsvorgänge

Operation	Drücken Sie
Wiedergabe unterbrechen	 (bzw. USB ▶ am Gerät) [10] . Zum Fortsetzen der Wiedergabe die Taste erneut drücken.
Wiedergabe stoppen	■ [11] .
Ordner auswählen	📁 +/- [14] .
Datei auswählen	◀◀/▶▶ [14] .
Auswählen eines Ordners und einer Datei bei gleichzeitiger Anzeige des Ordner- und Dateinamens auf dem Display der Anlage*	SEARCH [12] . Wählen Sie den gewünschten Ordner mit ◀◀/▶▶ [14] aus, und drücken Sie dann ENTER [13] . Wählen Sie die gewünschte Datei mit ◀◀/▶▶ [14] aus, und drücken Sie dann ENTER [13] .
Punkt in einer Datei aufsuchen	◀◀/▶▶ [14] während der Wiedergabe gedrückt halten und am gewünschten Punkt loslassen.
Wiederholungswiedergabe wählen	REPEAT [19] mehrmals, bis „REP“ oder „REP1“ erscheint.
USB-Gerät entfernen	Halten Sie ■ [11] gedrückt, bis „No Device“ erscheint, und entfernen Sie dann das USB-Gerät.

* Bei einem Digitalmusikplayer können Sie nach verschiedenen Informationen, wie Album oder Genre, suchen.

So ändern Sie den Wiedergabemodus

Drücken Sie PLAY MODE  mehrmals im Stoppzustand des USB-Gerätes. Sie können zwischen Normalwiedergabe („“ für alle Dateien im Ordner auf dem Digitalmusikplayer), Zufallswiedergabe („SHUF“ oder „ SHUF“) und Programmwiedergabe („PGM“) wählen.

Hinweise zum USB-Gerät

- Verbinden Sie die Anlage und das USB-Gerät nicht über einen USB-Hub.
- Bei manchen angeschlossenen USB-Geräten kann nach der Durchführung einer Operation eine Verzögerung auftreten, bevor der Vorgang von dieser Anlage durchgeführt wird.
- Diese Anlage unterstützt nicht unbedingt alle in einem angeschlossenen USB-Gerät vorhandenen Funktionen.
- Die Wiedergabereihenfolge für die Anlage kann von derjenigen des angeschlossenen USB-Gerätes abweichen.
- Halten Sie stets  gedrückt, und vergewissern Sie sich, dass „No Device“ erscheint, bevor Sie das USB-Gerät entfernen. Wird das USB-Gerät entfernt, ohne dass „No Device“ angezeigt wird, besteht die Gefahr, dass die darin enthaltenen Daten verfälscht werden oder das USB-Gerät selbst beschädigt wird.
- Speichern Sie keine anderen Dateitypen oder unnötige Ordner auf einem USB-Gerät, das Audiodateien enthält.
- Ordner, die keine Audiodateien enthalten, werden übersprungen.
- Die Dateien werden in der Reihenfolge wiedergegeben, in der sie zum USB-Gerät übertragen wurden.
- Die maximalen Ordner- und Dateizahlen, die in einem einzelnen USB-Gerät enthalten sein können, sind wie folgt:
 - Digitalmusikplayer: 65.535 Gruppen (maximal 999 Tracks pro Gruppe)
 - USB-Speichermedium: 999 DateienDie Maximalzahl von Dateien und Ordnern kann je nach der Datei- und Ordnerstruktur schwanken.

- Die folgenden Audioformate können von dieser Anlage wiedergegeben werden:
 - MP3: Dateierweiterung „.mp3“
 - Windows Media Audio-Datei: Dateierweiterung „.wma“
 - AAC: Dateierweiterung „.m4a“Beachten Sie, dass selbst Dateien mit den obigen Dateierweiterungen Rauschen oder eine Funktionsstörung der Anlage verursachen können, wenn die betreffende Datei ein anderes Format besitzt.
- Es kann keine Kompatibilität mit allen Codier-/Schreibprogrammen, Aufnahmegeräten und Speichermedien garantiert werden. Inkompatible USB-Geräte verursachen u. U. Rauschen oder Tonaussetzer oder lassen sich möglicherweise überhaupt nicht abspielen.

Verwendung optionaler Audiokomponenten

- 1 Schließen Sie zusätzliche Audiokomponenten mit einem analogen Audiokabel (nicht mitgeliefert) an die Buchse AUDIO IN **[6]** des Gerätes an.
- 2 Verringern Sie die Lautstärke. Drücken Sie VOLUME – (oder drehen Sie den Regler VOLUME am Gerät) **[5]**.
- 3 Wählen Sie die Funktion AUDIO IN. Drücken Sie AUDIO IN **[10]** am Gerät.
- 4 Starten Sie die Wiedergabe der angeschlossenen Komponente.
- 5 Stellen Sie die Lautstärke ein. Drücken Sie VOLUME +/- (oder drehen Sie den Regler VOLUME am Gerät) **[5]**.

Einstellen des Tons

So fügen Sie einen Klangeffekt hinzu

Operation	Drücken Sie
Erzeugen eines dynamischeren Klangs (Dynamic Sound Generator X-tra)	DSGX [16] am Gerät.
Einstellen des Klangeffekts	EQ [16] mehrmals zur Wahl von „BASS“ oder „TREBLE“, und drücken Sie dann +/- [14] mehrmals, um den Pegel zu verringern.

Umschalten der Anzeige

Operation	Drücken Sie
Umschalten der Informationen im Display ¹⁾	DISPLAY [17] mehrmals bei eingeschalteter Anlage.
Überprüfen der Uhrzeit bei ausgeschalteter Anlage	DISPLAY [17] wenn die Anlage ausgeschaltet ist ²⁾ . Die Uhrzeit wird 8 Sekunden lang angezeigt.

¹⁾ Sie können beispielsweise die CD/MP3-Discinformation oder die USB-Geräte-Informationen (z.B. Track- oder Dateinummer bzw. Ordnername) während der Normalwiedergabe oder die Gesamtspielzeit im Stoppzustand des Players anzeigen.

²⁾ Die Lampe STANDBY [2] am Gerät leuchtet auf, wenn die Anlage ausgeschaltet wird.

Hinweise zu den Displayinformationen

- Zeichen, die nicht angezeigt werden können, werden durch ein „_“ ersetzt.
- Die folgenden Informationen werden nicht angezeigt:
 - Gesamtspielzeit für eine CD-DA-Disc je nach Wiedergabemodus.
 - Gesamtspielzeit und Restspielzeit für eine MP3-Disc und ein USB-Gerät.
- Die folgenden Informationen werden nicht korrekt angezeigt:
 - Ordner und Dateinamen, die weder ISO9660 Level 1, Level 2 noch Joliet im Erweiterungsformat folgen.
- Die folgenden Informationen werden angezeigt:
 - ID3-Tag-Information für MP3-Dateien, wenn Tags der ID3-Version 1 und 2 verwendet werden (bis zu 62 Zeichen für eine MP3-Disc).
 - ID3-Tag-Information für „ATRAC“-Dateien bei Verwendung von ID3-Tags der Version 2.

Sonstige Bedienungsvorgänge

Erstellen eines eigenen Programms

(Programmwiedergabe)

- 1 Wählen Sie die gewünschte Funktion aus.
CD
Drücken Sie CD [10] zur Wahl der CD-Funktion.
USB
Drücken Sie USB [10] zur Wahl der USB-Funktion.
- 2 Drücken Sie PLAY MODE [15] wiederholt im Stoppzustand der Anlage, bis „PGM“ erscheint.
- 3 Drücken Sie [14] wiederholt, bis die gewünschte Track- oder Dateinummer angezeigt wird.
Wenn Sie MP3-Dateien programmieren, drücken Sie [14] mehrmals, um die gewünschte Gruppe auszuwählen, und wählen Sie dann die gewünschte Datei aus.
Beispiel: Programmieren von Tracks auf einer CD



Ausgewählte Track- oder Dateinummer

Gesamtspielzeit des Programms (einschließlich des ausgewählten Tracks oder der ausgewählten Datei)

- 4 Drücken Sie ENTER [13], um den Track oder die Datei dem Programm hinzuzufügen.

CD

„- - -“ erscheint, wenn die Programm-Gesamtzeit der CD 100 Minuten überschreitet, oder wenn Sie einen CD-Track mit der Nummer 21 oder höher oder eine MP3-Datei wählen.

USB

Die Programm-Gesamtzeit kann nicht angezeigt werden, sodass „- - -“ erscheint.

- 5 Wiederholen Sie die Schritte 3 bis 4, um weitere Tracks oder Dateien (bis maximal 25) zu programmieren.
- 6 Um Ihr Programm aus Tracks oder Dateien wiederzugeben, drücken Sie [10].
Das Programm bleibt so lange verfügbar, bis Sie die Disc-Lade öffnen oder das USB-Gerät entfernen. Um dasselbe Programm erneut abzuspielen, drücken Sie [10].

So heben Sie die Programmwiedergabe auf

Drücken Sie PLAY MODE [15] wiederholt im Stoppzustand der Anlage, bis „PGM“ erscheint.

So löschen Sie den letzten Track oder die letzte Datei des Programms

Drücken Sie CLEAR [21] im Stoppzustand der Anlage.

Voreinstellen von Radiosendern

Sie können Ihre bevorzugten Radiosender voreinstellen und durch Wählen der entsprechenden Festsendernummer sofort abrufen. Verwenden Sie die Tasten an der Fernbedienung zum Voreinstellen von Sendern.

1 Stellen Sie den gewünschten Sender ein (siehe „Hören von Radiosendungen“ (Seite 15)).

2 Drücken Sie TUNER MEMORY **[22]**.

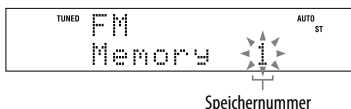

3 Drücken Sie +/- **[14]** mehrmals zur Wahl der gewünschten Speichernummer.

Wenn bereits ein anderer Sender der gewählten Speichernummer zugeordnet ist, wird der gespeicherte Sender durch den neuen Sender ersetzt.

4 Drücken Sie ENTER **[13]**.

5 Wiederholen Sie die Schritte 1 bis 4, um weitere Sender zu speichern.

Bis zu 20 UKW- und 10 MW-Sender können voreingestellt werden. Die Festsender bleiben etwa einen halben Tag lang erhalten, selbst wenn das Netzkabel abgezogen wird oder ein Stromausfall auftritt.

6 Um einen voreingestellten Radiosender aufzurufen, drücken Sie TUNING MODE **[15]** wiederholt, bis „PRESET“ erscheint, und drücken Sie dann +/- **[14]** mehrmals, um die gewünschte Speichernummer zu wählen.

Verwendung der Timer

Die Anlage bietet zwei Timerfunktionen an. Wenn Sie den Wiedergabetimer in Verbindung mit dem Ausschalttimer verwenden, hat der Ausschalttimer den Vorrang.

Ausschalttimer:

Sie können mit Musik einschlafen. Diese Funktion kann auch verwendet werden, wenn die Uhr nicht eingestellt ist.

Drücken Sie SLEEP [23] mehrmals.

Wenn Sie „AUTO“ wählen, schaltet sich die Anlage nach dem Stoppen der aktuellen Disc oder nach 100 Minuten automatisch aus.

Wiedergabetimer:

Sie können sich zu einer vorgegebenen Zeit mit einer CD, dem Tuner oder einem optionalen USB-Gerät wecken lassen.

Verwenden Sie die Tasten an der Fernbedienung zur Steuerung des Wiedergabetimers. Vergewissern Sie sich, dass die Uhr eingestellt worden ist.

1 Bereiten Sie die Signalquelle vor.

Bereiten Sie die Signalquelle vor, und drücken Sie dann VOLUME +/- [5], um die Lautstärke einzustellen.

Um die Wiedergabe ab einem bestimmten Track oder einer bestimmten Datei zu starten, erstellen Sie Ihr eigenes Programm (Seite 21).

2 Drücken Sie CLOCK/TIMER SET [18].

3 Drücken Sie [14] mehrmals zur Wahl von „PLAY SET?“, und drücken Sie dann ENTER [13].

„ON TIME“ erscheint, und die Stundenziffern beginnen zu blinken.

4 Stellen Sie die Startzeit der Wiedergabe ein.

Drücken Sie [14] mehrmals, um die Stunde einzustellen, und drücken Sie dann ENTER [13]. Die Minutenziffern beginnen zu blinken. Stellen Sie die Minuten nach dem obigen Verfahren ein.

5 Stellen Sie die Stoppzeit der Wiedergabe nach dem in Schritt 4 beschriebenen Verfahren ein.

6 Wählen Sie die Signalquelle.

Drücken Sie [14] mehrmals, bis die gewünschte Signalquelle erscheint, und drücken Sie dann ENTER [13]. Das Display zeigt die Timer-Einstellungen an.

7 Drücken Sie [1], um die Anlage auszuschalten.

Die Anlage schaltet sich 15 Sekunden vor der vorgegebenen Zeit ein. Falls die Anlage zur voreingestellten Zeit bereits eingeschaltet ist, wird der Wiedergabetimer nicht aktiviert.

Fortsetzung auf der nächsten Seite 

So aktivieren oder prüfen Sie den Timer erneut

Drücken Sie CLOCK/TIMER SELECT **[18]**, drücken Sie **◀◀/▶▶** **[14]** bis „PLAY SEL?“ erscheint, und drücken Sie dann ENTER **[13]**.

So schalten Sie den Timer ab

Wiederholen Sie den gleichen Vorgang wie oben, bis „TIMER OFF?“ erscheint, und drücken Sie dann ENTER **[13]**.

So ändern Sie die Einstellung

Wiederholen Sie den Vorgang ab Schritt 1.

Tipp

Die Wiedergabetimer-Einstellung bleibt erhalten, solange sie nicht manuell aufgehoben wird.

Fehlerbehebung

- 1 Vergewissern Sie sich, dass das Netzkabel und die Lautsprecherkabel korrekt und sicher angeschlossen sind.
- 2 Suchen Sie Ihr Problem in der folgenden Checkliste, und ergreifen Sie die angegebene Abhilfemaßnahme.
Sollte das Problem bestehen bleiben, wenden Sie sich an Ihren Sony-Händler.

Falls die Anzeige STANDBY blinkt

Ziehen Sie sofort das Netzkabel ab, und überprüfen Sie die folgenden Punkte.

- Ist der Spannungswähler Ihrer Anlage (falls vorhanden) auf die korrekte Spannung eingestellt?
- Verwenden Sie nur die mitgelieferten Lautsprecher?
- Werden die Ventilationsöffnungen in der Ober- oder Rückseite der Anlage durch irgendetwas blockiert?

Nachdem die Anzeige STANDBY [2] zu blinken aufhört, schließen Sie das Netzkabel wieder an, und schalten Sie die Anlage wieder ein. Sollte das Problem bestehen bleiben, wenden Sie sich an Ihren Sony-Händler.

Allgemeines

Die Tonwiedergabe erfolgt nur über einen Kanal, oder die Pegel des linken und rechten Kanals sind unausgewogen.

- Stellen Sie die Lautsprecher möglichst symmetrisch auf.
- Schließen Sie nur die mitgelieferten Lautsprecher an.

Starkes Brummen oder Rauschen.

- Stellen Sie die Anlage weiter entfernt von Störquellen auf.
- Schließen Sie die Anlage an eine andere Netzsteckdose an.
- Bringen Sie einen Störschutzfilter (getrennt erhältlich) am Netzkabel an.

Die Fernbedienung funktioniert nicht.

- Entfernen Sie etwaige Hindernisse zwischen der Fernbedienung und dem Fernbedienungssensor [4] am Gerät, und stellen Sie die Anlage entfernt von Leuchtstofflampen auf.
- Richten Sie die Fernbedienung auf den Sensor der Anlage.
- Verkleinern Sie den Abstand zwischen Fernbedienung und Anlage.

Die Lampe STANDBY [2] leuchtet nach dem Abziehen des Netzkabels noch weiter.

- Die STANDBY-Lampe [2] erlischt eventuell nicht sofort nach dem Abziehen des Netzkabels. Dies stellt keine Funktionsstörung dar. Die Lampe erlischt nach etwa 40 Sekunden.

CD/MP3-Player

Tonaussetzer, oder Disc wird nicht abgespielt.

- Wischen Sie die Disc sauber, und legen Sie sie wieder ein.
- Stellen Sie die Anlage an einem vibrationsfreien Ort auf (z.B. auf einem stabilen Ständer).
- Vergrößern Sie den Abstand zwischen den Lautsprechern und der Anlage, oder stellen Sie die Lautsprecher auf separaten Ständern auf. Bei hoher Lautstärke können die Lautsprechervibrationen Tonaussetzer verursachen.

Wiedergabe beginnt nicht am ersten Track.

- Drücken Sie PLAY MODE [15] mehrmals, bis „PGM“ und „SHUF“ ausgeblendet werden, um auf Normalwiedergabe zurückzuschalten.

Wiedergabestart dauert länger als gewöhnlich.



- Bei folgenden Discs verzögert sich der Wiedergabestart.
 - Disc mit komplexer Ordner-Baumstruktur.
 - Im Multi-Session-Modus bespielte Disc.
 - Nicht finalisierte Disc (eine Disc, zu der Daten hinzugefügt werden können).
 - Disc mit zahlreichen Ordnern.

USB-Gerät

Verwenden Sie ein unterstütztes USB-Gerät?

- Bei Anschluss eines nicht unterstützten USB-Gerätes können die folgenden Probleme auftreten. Die unterstützten Gerätetypen sind unter „Abspielbare USB-Geräte“ (Seite 33) aufgeführt.
 - Das USB-Gerät wird nicht erkannt.
 - Datei- oder Ordnernamen werden auf dieser Anlage nicht angezeigt.
 - Wiedergabe ist nicht möglich.
 - Tonaussetzer treten auf.
 - Rauschen ist vorhanden.

„Over Current“ erscheint.

- Eine Störung im Spannungspegel der Buchse  (USB) [9] ist erkannt worden. Schalten Sie die Anlage aus, und trennen Sie das USB-Gerät von der Buchse  (USB) [9]. Vergewissern Sie sich, dass keine Störung im USB-Gerät vorliegt. Sollte dieses Anzeigemuster bestehen bleiben, wenden Sie sich an Ihren Sony-Händler.

Kein Ton.

- Das USB-Gerät ist nicht richtig angeschlossen. Schalten Sie die Anlage aus, schließen Sie dann das USB-Gerät wieder an, und prüfen Sie, ob die USB MEMORY-Anzeige [3] aufleuchtet.

Der Ton ist verzerrt.

- Die Dateien wurden mit einer niedrigen Bitrate codiert. Übertragen Sie mit höheren Bitraten codierte Dateien zum USB-Gerät.

Rauschen oder Tonaussetzer treten auf.

- Schalten Sie die Anlage aus, und schließen Sie dann das USB-Gerät wieder an.
- Die Musikdaten selbst enthalten Rauschen. Rauschen kann bei der Erzeugung der Musikdaten aufgrund der momentanen Bedingungen des Computers induziert worden sein. Erzeugen Sie die Musikdaten erneut.
- Wenn Sie ein USB-Speichermedium verwenden, kopieren Sie die Dateien zu Ihrem Computer, formatieren Sie das USB-Speichermedium im Format FAT16 oder FAT32, und kopieren Sie dann die Dateien wieder zum USB-Speichermedium.*

Das USB-Gerät kann nicht an die Buchse (USB) angeschlossen werden.

- Das USB-Gerät wird verkehrt herum angeschlossen. Schließen Sie das USB-Gerät in der korrekten Orientierung an.

Das USB-Speichermedium, das an einem anderen Gerät verwendet wurde, funktioniert nicht.

- Möglicherweise wurden die Daten in einem nicht unterstützten Format aufgezeichnet. Ist das der Fall, sichern Sie wichtige Dateien im USB-Speichermedium vorsichtshalber, indem Sie sie auf die Festplatte Ihres Computers kopieren. Formatieren Sie dann das USB-Speichermedium mit dem Dateisystem FAT16 oder FAT32, und übertragen Sie die gesicherten Audiodateien wieder zum USB-Speichermedium.*



„Reading“ wird sehr lange angezeigt.

- Es kann eine Weile dauern, bis der Lesevorgang des USB-Gerätes abgeschlossen ist, wenn viele Ordner oder Dateien darin enthalten sind. Wir empfehlen daher, die folgenden Richtlinien zu befolgen.
 - Gesamtzahl der Ordner im USB-Gerät: maximal 100
 - Gesamtzahl der Dateien pro Ordner: maximal 100

Fehlerhafte Anzeige

- Übertragen Sie die Musikdaten erneut zum USB-Gerät, da die im USB-Gerät gespeicherten Daten möglicherweise verfälscht worden sind.

Die Wiedergabe wird nicht gestartet.

- Schalten Sie die Anlage aus, und schließen Sie dann das USB-Gerät wieder an.
- Schließen Sie ein USB-Gerät an, das von dieser Anlage wiedergegeben werden kann.
- Drücken Sie  (bzw. USB  am Gerät) , um die Wiedergabe zu starten.

Wiedergabe beginnt nicht am ersten Track.

- Stellen Sie den Wiedergabemodus auf Normalwiedergabe ein.

Es können keine Dateien wiedergegeben werden.

- USB-Speichermedien, die mit einem anderen Dateisystem als FAT16 oder FAT32 formatiert wurden, werden nicht unterstützt.*
- Wenn Sie ein partitioniertes USB-Speichermedium verwenden, können nur Dateien in der ersten Partition wiedergegeben werden.
- Verschlüsselte oder durch ein Passwort usw. geschützte Dateien können nicht wiedergegeben werden.

* Diese Anlage unterstützt FAT16 und FAT32, doch manche USB-Speichermedien unterstützen möglicherweise nicht beide FAT-Formate. Um weitere Einzelheiten zu erfahren, schlagen Sie in der Gebrauchsanleitung des jeweiligen USB-Speichermediums nach, oder wenden Sie sich an den Hersteller.

Tuner

Starkes Brummen oder Rauschen, oder kein Senderempfang. („TUNED“ oder „ST“ blinkt im Display).

- Schließen Sie die Antenne vorschriftsmäßig an.
- Suchen Sie einen Ort und eine Ausrichtung, die guten Empfang bieten, und richten Sie dann die Antenne erneut ein.
- Halten Sie die Antennen von den Lautsprecherkabeln, dem Netzkabel und dem USB-Kabel fern, um Störbeeinflussung zu vermeiden.
- Schließen Sie eine im Handel erhältliche Außenantenne an.
- Konsultieren Sie Ihren nächsten Sony-Händler, falls sich die mitgelieferte MW-Antenne vom Kunststoffständer gelöst hat.
- Schalten Sie in der Nähe befindliche Elektrogeräte aus.

So ändern Sie das MW-Abstimmraster

Das MW-Abstimmraster ist werksseitig auf 9 kHz eingestellt (10 kHz für manche Gebiete; diese Funktion ist am Europa-Modell nicht verfügbar).

Benutzen Sie die Tasten am Gerät, um das MW-Abstimmraster zu ändern.

- 1 Stellen Sie einen beliebigen MW-Sender ein, und schalten Sie dann die Anlage aus.
- 2 Drücken Sie I/\cup [1], während Sie TUNER/BAND [10] gedrückt halten. Alle MW-Festsender werden gelöscht. Um das Abstimmraster wieder auf die Werksvorgabe zurückzusetzen, wiederholen Sie den Vorgang.

So verbessern Sie den Tunerempfang

Verwenden Sie die CD-Energieverwaltungsfunktion zum Ausschalten des CD-Players. Der CD-Player ist standardmäßig eingeschaltet.

- 1 Drücken Sie FUNCTION [10] wiederholt zur Wahl der CD-Funktion, und schalten Sie dann die Anlage aus.
- 2 Nachdem „STANDBY“ zu blinken aufhört, drücken Sie I/\cup [1] am Gerät, während Sie ■/CANCEL [11] am Gerät gedrückt halten. „CD POWER OFF“ erscheint. Bei ausgeschaltetem CD-Player verlängert sich die Disc-Zugriffszeit. Um den CD-Player wieder einzuschalten, wiederholen Sie den Vorgang, bis „CD POWER ON“ erscheint.

So setzen Sie die Anlage auf die Werkvorgaben zurück

Falls die Anlage noch immer nicht einwandfrei funktioniert, setzen Sie sie auf die Werkseinstellungen zurück. Benutzen Sie die Tasten am Gerät, um die Anlage auf die Werkvorgaben zurückzusetzen.

- 1 Klemmen Sie das Netzkabel ab und wieder an, und schalten Sie dann die Anlage ein.
- 2 Drücken Sie **■**/CANCEL [11], DSGX [16] und I/⏻ [1] gleichzeitig. Alle benutzerdefinierten Einstellungen, wie z.B. die Festsender, der Timer und die Uhr, werden gelöscht.

Meldungen

CD/MP3-Player, Tuner

- Complete!:** Die Voreinstellung wurde normal beendet.
- Invalid:** Sie haben eine unzulässige Taste gedrückt.
- LOCKED:** Die Disclade wird nicht ausgefahren. Wenden Sie sich an den nächsten Sony-Händler.
- No Disc:** Es befindet sich keine Disc in der Anlage, oder Sie haben eine nicht abspielbare Disc eingelegt.
- No Step:** Alle programmierten Tracks oder Dateien sind gelöscht worden.
- Over:** Das Ende der Disc wurde erreicht, als Sie **▶▶** [14] während der Wiedergabe oder Pause gedrückt haben.
- Push SELECT!:** Sie haben versucht, die Uhr oder den Timer während des Timerbetriebs einzustellen.
- Push STOP!:** Sie haben PLAY MODE [15] während der Wiedergabe gedrückt.
- Reading:** Die Anlage liest Daten auf der Disc. Manche Tasten sind funktionsunfähig.
- SET CLOCK!:** Sie haben versucht, den Timer zu wählen, ohne dass die Uhr eingestellt ist.
- SET TIMER!:** Sie haben versucht, den Timer zu wählen, ohne dass der Wiedergabetimer eingestellt ist.
- Step Full!:** Sie haben versucht, mehr als 26 Tracks oder Dateien (Schritte) zu programmieren.
- TIME NG!:** Die Start- und Stoppzeiten für Wiedergabetimer sind identisch.

Fortsetzung auf der nächsten Seite 

USB-Gerät

ATRAC AD: Ein ATRAC-Audiogerät (ATRAC Audio Device) ist angeschlossen.

Error: Das USB-Gerät konnte nicht erkannt werden, oder ein unbekanntes Gerät ist angeschlossen.

Invalid: Sie haben eine ungültige oder gegenwärtig verbotene Operation durchgeführt.

No Device: Es ist kein USB-Gerät angeschlossen, oder das angeschlossene USB-Gerät ist gestoppt worden.

No Step: Alle programmierten Tracks oder Dateien sind gelöscht worden.

No Track: Es ist keine abspielbare Datei in der Anlage geladen.

Not Supported: Ein nicht unterstütztes USB-Gerät ist angeschlossen.

Please Wait: Die Anlage bereitet sich auf den Einsatz eines USB-Gerätes vor.

Reading: Die Anlage erkennt das USB-Gerät.

Removed: Das USB-Gerät ist entfernt worden.

Step Full! Sie haben versucht, mehr als 26 Tracks oder Dateien (Schritte) zu programmieren.

STORAGE DRIVE: Ein USB-Speichermedium ist angeschlossen.

Vorsichtsmaßnahmen

Auf dieser Anlage ABSPIELBARE Discs

- Audio-CD
- CD-R/CD-RW (Audiodateien/MP3-Dateien)

Auf dieser Anlage NICHT ABSPIELBARE Discs

- CD-ROM
- Andere CD-R/CD-RW als die im Musik-CD- oder MP3-Format bespielten, die ISO9660 Level 1/Level 2, Joliet oder Multi-Session entsprechen
- CD-R/CD-RW, die im Multi-Session-Betrieb bespielt und nicht durch „Schließen der Session“ finalisiert wurden
- CD-R/CD-RW von schlechter Aufnahmequalität, verkratzte oder verschmutzte CD-R/CD-RW, oder mit einem inkompatiblen Aufnahmegerät bespielte CD-R/CD-RW
- Eine falsch finalisierte CD-R/CD-RW
- Discs, die andere Dateien außer MPEG 1 Audio Layer-3 (MP3) enthalten
- Discs mit ungewöhnlicher Form (z.B. herzförmig, rechteckig, sternförmig)
- Discs, an denen Klebeband, Papier oder Aufkleber haften
- Leihdiscs oder gebrauchte Discs mit Aufklebern, deren Klebstoff ausgelaufen ist
- Discs, deren Aufkleber mit einer Tinte bedruckt sind, die sich klebrig anfühlt

Hinweise zu Discs

- Wischen Sie die Disc vor dem Abspielen mit einem Reinigungstuch von der Mitte zum Rand hin ab.
- Verwenden Sie keine Lösungsmittel (z.B. Benzin, Verdüner), handelsübliche Reinigungsmittel oder für Vinyl-LPs vorgesehene Antistatiksprays zum Reinigen von Discs.
- Setzen Sie Discs keinem direkten Sonnenlicht oder Wärmequellen (z.B. Warmluftauslassen) aus, und lassen Sie sie auch nicht in einem in der prallen Sonne geparkten Auto liegen.

Info zur Sicherheit

- Ziehen Sie das Netzkabel vollständig von der Netzsteckdose ab, wenn die Anlage längere Zeit nicht benutzt werden soll. Ziehen Sie beim Abtrennen des Netzkabels immer am Stecker. Niemals am Kabel selbst ziehen.
- Sollten Fremdkörper oder Flüssigkeiten in die Anlage gelangen, ziehen Sie das Netzkabel ab, und lassen Sie die Anlage von qualifiziertem Fachpersonal überprüfen, bevor Sie sie wieder benutzen.
- Das Netzkabel kann nur von einer qualifizierten Kundendienststelle ausgetauscht werden.

Info zur Aufstellung

- Stellen Sie die Anlage nicht in geneigter Position oder an Orten auf, die sehr heiß, kalt, staubig, schmutzig, feucht, unzureichend belüftet oder Vibrationen, direktem Sonnenlicht oder heller Beleuchtung ausgesetzt sind.
- Lassen Sie Vorsicht walten, wenn Sie das Gerät oder die Lautsprecher auf Oberflächen stellen, die speziell behandelt wurden (mit Wachs, Öl, Politur usw.), da es sonst zu einer Verschmutzung oder Verfärbung der Oberfläche kommen kann.

- Wenn die Anlage direkt von einem kalten zu einem warmen Ort gebracht oder in einen sehr feuchten Raum gestellt wird, kann sich Feuchtigkeit auf der Linse im CD-Player niederschlagen und eine Funktionsstörung der Anlage verursachen. Nehmen Sie in einer solchen Situation die Disc heraus, und lassen Sie die Anlage etwa eine Stunde lang eingeschaltet, bis die Feuchtigkeit verdunstet ist.

Info zur Wärmeentwicklung

- Eine gewisse Erwärmung des Gerätes während des Betriebs ist normal und kein Grund zur Besorgnis.
- Vermeiden Sie eine Berührung des Gehäuses, wenn die Anlage längere Zeit bei hoher Lautstärke benutzt worden ist, weil dann das Gehäuse heiß ist.
- Verdecken Sie nicht die Lüftungsöffnungen.

Info zum Lautsprechersystem

Dieses Lautsprechersystem ist nicht magnetisch abgeschirmt, so dass das Bild von nahe liegenden Fernsehgeräten magnetisch verzerrt werden kann. Schalten Sie in diesem Fall das Fernsehgerät aus, und warten Sie 15 bis 30 Minuten, bevor Sie es wieder einschalten. Falls keine Besserung eintritt, vergrößern Sie den Abstand zwischen den Lautsprechern und dem Fernsehgerät.

Reinigung des Gehäuses

Reinigen Sie diese Anlage mit einem weichen Tuch, das Sie leicht mit einer milden Reinigungslösung angefeuchtet haben. Verwenden Sie keine Schleifkissen, Scheuerpulver oder Lösungsmittel, wie Verdüner, Benzin oder Alkohol.

Spezifikationen

Hauptgerät

Verstärker-Teil

Kanada-Modell:

DIN-Ausgangsleistung
(Nennleistung): 40 + 40 W (6 Ohm
bei 1 kHz, DIN)
Sinus-Dauerleistung (Referenz):
50 + 50 W (6 Ohm bei 1 kHz, 10 %
Gesamtklirrfaktor)

Europa-Modell:

DIN-Ausgangsleistung
(Nennleistung): 40 + 40 W (6 Ohm
bei 1 kHz, DIN)
Sinus-Dauerleistung (Referenz):
50 + 50 W (6 Ohm bei 1 kHz, 10 %
Gesamtklirrfaktor)
Musikleistung (Referenz):
50 + 50 W (6 Ohm bei 1 kHz, 10 %
Gesamtklirrfaktor)

Eingänge:

AUDIO IN (Stereo-Minibuchse):
Spannung 250 mV, Impedanz
47 kOhm
Buchse  (USB): Typ A, maximale
Stromstärke 500 mA

Ausgänge:

PHONES (Stereo-Minibuchse): Für
Kopfhörer mit einer Impedanz von
8 Ohm oder mehr
SPEAKER: Akzeptiert Lautsprecher
mit einer Impedanz von 6 Ohm

USB-Teil

Unterstützte Bitrate

MP3 (MPEG 1 Audio Layer-3):
32 – 320 kbps, VBR
ATRAC: 48 – 352 kbps
(ATRAC3Plus), 66/105/132 kbps
(ATRAC3)
WMA: 32 – 192 kbps, VBR
AAC: 48 – 320 kbps

Abtastfrequenzen

MP3 (MPEG 1 Audio Layer-3):
32/44,1/48 kHz
ATRAC: 44,1 kHz
WMA: 44,1 kHz
AAC: 44,1 kHz

CD-Player-Teil

System: Digitales CD-Audiosystem
Laserdioden-Eigenschaften

Emissionsdauer: kontinuierlich
Laser-Ausgangsleistung*: Weniger als
44,6 μ W

* Diese Ausgangsleistung wurde in
200 mm Abstand von der Linsenober-
fläche des optischen Abtastblocks mit
7 mm Blende gemessen.

Frequenzgang: 20 Hz – 20 kHz
Signalrauschabstand: Mehr als 90 dB
Dynamikumfang: Mehr als 90 dB

Tuner-Teil

UKW-Stereo, UKW/MW-Superhet-Tuner

UKW-Tuner-Teil:

Empfangsbereich

Kanada-Modell:
87,5 – 108,0 MHz (100-kHz-Raster)
Europa-Modell:
87,5 – 108,0 MHz (50-kHz-Raster)

Antenne: UKW-Wurfantenne

Antennenklemmen: 75 Ohm

unsymmetrisch

Zwischenfrequenz: 10,7 MHz

MW-Tuner-Teil:

Empfangsbereich

Kanada-Modell:
530 – 1.710 kHz (mit 10-kHz-
Abstimmraster)
531 – 1.710 kHz (mit 9-kHz-
Abstimmraster)
Europa-Modell:
531 – 1.602 kHz (mit 9-kHz-
Abstimmraster)

Antenne: MW-Rahmenantenne,

Außenantennenklemme

Zwischenfrequenz: 450 kHz

Lautsprecher

Lautsprechersystem: 2-Weg-, 2-Einheit-
Bassreflextyp

Lautsprechereinheiten: Tieftöner 12 cm,

Konustyp, Hochtöner 4 cm, Konustyp

Nennimpedanz: 6 Ohm

Abmessungen (B/H/T): ca. 145 × 260 ×
200 mm

Gewicht: ca. 2,2 kg netto pro Lautsprecher

Allgemeines

Stromversorgung

Kanada-Modell: 120 V AC, 60 Hz

Europa-Modell: 220 – 240 V AC,
50/60 Hz

Leistungsaufnahme: 40 W

Abmessungen (B/H/T) (ohne Lautsprecher):
ca. 285 × 120 × 215 mm

Gewicht (ohne Lautsprecher): 2,6 kg

Mitgeliefertes Zubehör: Fernbedienung
(1), R6-Batterien (Größe AA) (2), MW-
Rahmenantenne (1), UKW-Wurfantenne
(1), Lautsprecherfüße (8)

Änderungen, die dem technischen
Fortschritt dienen, bleiben vorbehalten.



- Stromverbrauch im Standby:
0,5 Watt
- In bestimmten Leiterplatten
werden keine halogenierten
Flammschutzmittel
verwendet.
- Im Gehäuse werden
keine halogenierten
Flammschutzmittel
verwendet.

Abspielbare USB- Geräte

Die folgenden Sony USB-Geräte können
an diese Anlage angeschlossen werden.
Andere USB-Geräte können nicht an
diese Anlage angeschlossen werden.

Gepüfte Digitalmusikplayer von Sony (Stand: Januar 2007)

Produktbe- zeichnung	Modellbezeichnung
Walkman®	NW-E103 / E105 / E107
	NW-E205 / E207
	NW-E303 / E305 / E307
	NW-E403 / E405 / E407
	NW-E503 / E505 / E507
	NW-E002 / E002F / E003 / E003F / E005 / E005F
	NW-A605 / A607 / A608
	NW-A1000 / A1200 / A3000
	NW-HD5
	NW-S603 / S605 / S703F / S705F / S706F
	NW-S202 / S202F / S203F / S205F

Geprüfte USB-Speichermedien von Sony (Stand: Januar 2007)

Produktbezeichnung	Modellbezeichnung
MICROVAULT	USM512EX / 1GEX / 2GEX
	USM128J / 256J / 512J / 1GJ / 2GJ / 4GJ / 8GJ
	USM512JX / 1GJX / 2GJX / 4GJX
	USM256H / 512H / 1GH / 2GH / 4GH
	USD2G / 4G / 5G / 8G

Neueste Informationen über kompatible Geräte finden Sie auf den folgenden Websites.

Für Kunden in den USA:

<<http://www.sony.com/shelfsupport>>

Für Kunden in Kanada:

Englisch <<http://www.sony.ca/ElectronicsSupport/>>

Französisch <<http://fr.sony.ca/ElectronicsSupport/>>

Für Kunden in Europa:

<<http://sonydigital-link.com/dna>>

Für Kunden in Lateinamerika:

<<http://www.sony-latin.com/pa/info>>

Für Kunden in Asien und Ozeanien:

<<http://www.css.ap.sony.com/>>

Hinweise

- Verwenden Sie keine anderen USB-Geräte außer diesen. Für Modelle, die nicht hier aufgelistet sind, kann kein einwandfreier Betrieb garantiert werden.
- Selbst bei Verwendung dieser USB-Geräte kann nicht immer einwandfreier Betrieb garantiert werden.
- Manche dieser USB-Geräte sind in bestimmten Gebieten eventuell nicht erhältlich.

Hinweise zu Walkman

- Linear PCM-Audio kann auf dieser Anlage nicht wiedergegeben werden.
- Das Audioformat ATRAC Advanced Lossless kann auf dieser Anlage nicht wiedergegeben werden.
- Musik, die ohne Verwendung eines Computers direkt auf einen Walkman aufgenommen wurde, kann auf dieser Anlage nicht wiedergegeben werden.

WAARSCHUWING

Stel het toestel niet bloot aan regen of vocht om het risico van brand of een elektrische schok te verlagen.

Om de kans op brand te verkleinen mag u de ventilatieopeningen van het apparaat niet blokkeren met een krant, tafelkleed, gordijn, enz. Plaats ook geen brandende kaarsen op het apparaat.

Om de kans op brand of een elektrische schok te verkleinen, mag u geen voorwerpen met een vloeistof erin, zoals een bloemenvaas, op het apparaat zetten. Sluit het apparaat aan op een gemakkelijk bereikbaar stopcontact. Als u een abnormaliteit in het apparaat waarneemt, trekt u onmiddellijk de stekker uit het stopcontact.

Installeer de stereo-installatie niet in een krappe ruimte, zoals een boekenkast of ingebouwde kast.

Stel de batterij niet bloot aan buitensporige temperaturen, zoals in direct zonlicht, vuur en dergelijke.

Behalve voor klanten in de VS en Canada

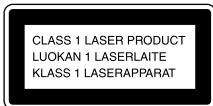

Dit apparaat is geclassificeerd als een KLASSE 1 LASER product. Deze aanduiding bevindt zich aan de achterkant van het apparaat.



Gooi de batterij niet weg maar lever deze in als klein chemisch afval (KCA).

Kennisgeving aan klanten in landen waarin de EU-richtlijnen gelden

In overeenstemming met de EU-richtlijnen die betrekking hebben op de productveiligheid, EMC en R & TTE, is de fabrikant van dit product Sony Corporation, 1-7-1 Konan, Minato-ku, Tokio, Japan.

De erkende vertegenwoordiger is Sony Deutschland GmbH, Hedelfinger Strasse 61, 70327 Stuttgart, Duitsland.

Voor alle zaken betreffende service of garantie, raadpleegt u de adressen vermeld in de losse service- of garantiedocumentatie.



Verwijdering van oude elektrische en elektronische apparaten (Toepasbaar in de Europese Unie en andere Europese landen met gescheiden ophaalsystemen)

Het symbool op het product of op de verpakking wijst erop dat dit product niet als huishoudelijk afval mag worden behandeld. Het moet echter naar een plaats worden gebracht waar elektrische en elektronische apparatuur wordt gerecycled. Als u ervoor zorgt dat dit product op de correcte manier wordt verwijderd, voorkomt u voor mens en milieu negatieve gevolgen die zich zouden kunnen voordoen in geval van verkeerde afvalbehandeling. De recycling van materialen draagt bij tot het vrijwaren van natuurlijke bronnen. Voor meer details in verband met het recyclen van dit product, neemt u contact op met de gemeentelijke instanties, het bedrijf of de dienst belast met de verwijdering van huishoudafval of de winkel waar u het product hebt gekocht.

Dit betreft de accessoires:
Afstandsbediening

Bericht over DualDiscs

Een DualDisc is een tweezijdige disc, waarop aan de ene kant DVD-materiaal is opgenomen en aan de andere kant digitaal audiomateriaal. Echter, aangezien de kant met het audiomateriaal niet voldoet aan de Compact Disc (CD)-norm, wordt een juiste weergave op dit apparaat niet gegarandeerd.

Muziekdiscs die zijn gecodeerd met copyright-beveiligingstechnologieën

Dit product is ontworpen voor het afspelen van discs die voldoen aan de CD-norm (Compact Disc). Onlangs hebben platenmaatschappijen muziekdiscs op de markt gebracht die zijn gecodeerd met copyright-beveiligingstechnologieën. Houd er rekening mee dat sommige van deze discs niet voldoen aan de CD-norm en wellicht niet met dit product kunnen worden afgespeeld.

- "WALKMAN" en het "WALKMAN"-logo zijn geregistreerde handelsmerken van Sony Corporation.
- MICROVAULT is een handelsmerk van Sony Corporation.
- ATRAC, ATRAC3, ATRAC3plus en hun logo's zijn handelsmerken van Sony Corporation.
- Octrooien in de Verenigde Staten en in andere landen vallen onder de licentie van Dolby Laboratories.
- MPEG Layer-3 audio-codeertechnologie en -patenten gebruikt onder licentie van Fraunhofer IIS en Thomson.

Inhoudsopgave

Overzicht van de plaats van de onderdelen en bedieningstoetsen	5
Informatie op het display	9

Aan de slag

Het systeem veilig aansluiten	10
Instellen van de klok	12

Basisbedieningen

Weergave van een cd/mp3-disc	13
Naar de radio luisteren	15
Luisteren naar de muziek van een USB-apparaat	16
Optionele geluidscomponenten gebruiken	18
Het geluid aanpassen	19
De displayinformatie veranderen	19

Andere bedieningshandelingen

Uw eigen programma samenstellen (Geprogrammeerde weergave)	20
Instellen van de voorkeuzenders	21
De timers gebruiken	22

Overige

Problemen oplossen	24
Meldingen	28
Vorzorgsmaatregelen	29
Technische gegevens	30
Afspeelbare USB-apparaten	32

Overzicht van de plaats van de onderdelen en bedieningstoetsen

Deze gebruiksaanwijzing legt voornamelijk de bediening uit met behulp van de afstandsbediening, maar dezelfde handelingen kunnen ook uitgevoerd worden met de gelijknamige of soortgelijke toetsen op het apparaat.

Apparaat

Voorpaneel

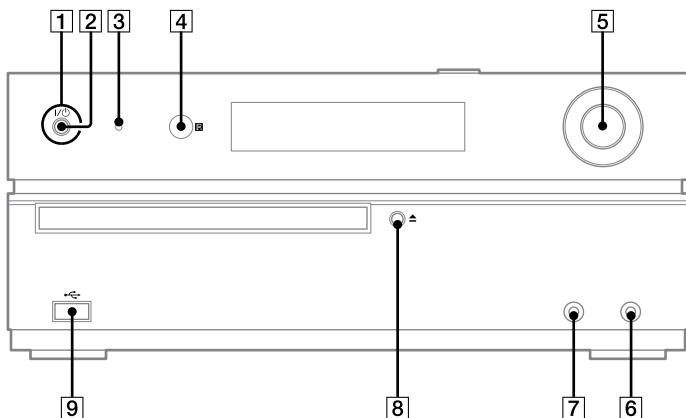

Bovenpaneel

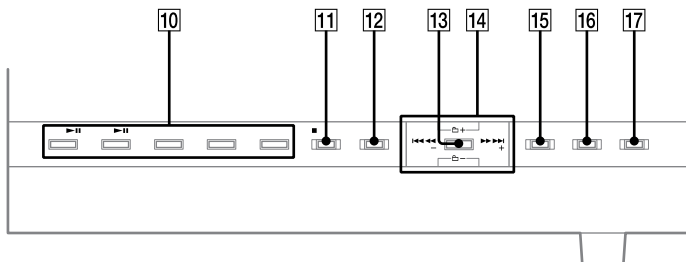

Wordt vervolgd

Afstandsbediening

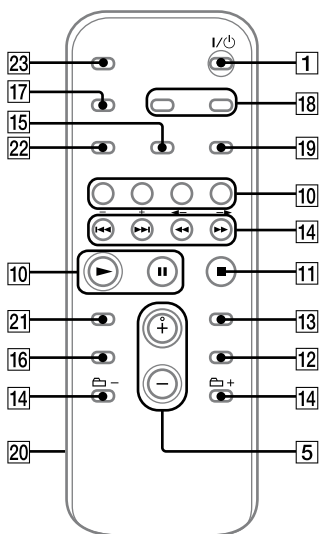

1 I/⏻ (aan/uit) toets (blz. 12, 22, 27)

Druk hierop om het systeem in te schakelen.

2 STANDBY-lampje (blz. 19, 24)

Brandt wanneer het systeem is uitgeschakeld.

3 USB MEMORY-lampje

Brandt wanneer een optioneel USB-apparaat (digitale-muziekspeler of USB-opslagmedium) is aangesloten.

4 Afstandsbedieningssensor (blz. 24)

5 Apparaat: VOLUME-draaiknop (blz. 13, 15, 17, 18)

Afstandsbediening: VOLUME +/--toets (blz. 13, 15, 17, 18)

Draai hieraan of druk hierop om het volumeniveau in te stellen.

6 AUDIO IN-aansluiting (blz. 18)

Aansluiten op een optionele audiocomponent.

7 PHONES-aansluiting

Voor aansluiting van de hoofdtelefoon.

8 ▲ (openen/sluiten) toets (blz. 13)

Druk hierop om de disc/af te spelen te openen of te sluiten.

9 USB- (USB-) poort (blz. 16, 32)

Voor aansluiting van een optioneel USB-apparaat (digitale-muziekspeler, USB-opslagmedium).

10 Weergavetoetsen en functietoetsen

Apparaat: USB ▶|| (weergave/pauze) toets (blz. 16)

Druk hierop om de USB-functie te kiezen.

Druk hierop om de weergave van een optioneel USB-apparaat te starten of te pauzeren (digitale muziekspeler of USB-opslagmedium).

Afstandsbediening: USB-toets (blz. 16)

Druk hierop om de USB-functie te kiezen.

**Apparaat: CD ►|| (weergave/
 pauze) toets (blz. 13)**

Druk hierop om de CD-functie te kiezen.
 Druk hierop om de weergave van een
 disc te starten of te pauzeren.

**Afstandsbediening: CD-toets
 (blz. 13)**

Druk hierop om de CD-functie te kiezen.

**Afstandsbediening: ►
 (weergave) toets, || (pauze) toets**

Druk hierop om de weergave te starten
 of pauzeren.

TUNER/BAND-toets (blz. 15)

Druk hierop om de TUNER-functie te
 kiezen.

Druk hierop om FM- of AM-ontvangst
 te kiezen.

**Apparaat: AUDIO IN-toets
 (blz. 18)**

Druk hierop om de AUDIO IN-functie
 te kiezen.

FUNCTION-toets

Druk hierop om de functie te kiezen.

11

**Apparaat: ■/CANCEL (stop/
 annuleer) toets (blz. 13, 15, 17)**

**Afstandsbediening: ■ (stop)
 toets (blz. 13, 15, 17)**

Druk hierop om de weergave te stoppen.
 Druk hierop om het zoeken te annuleren.

12

SEARCH-toets (blz. 13, 17)

Druk hierop om de zoekfunctie op te
 roepen of te verlaten.

13

ENTER-toets (blz. 12, 20, 21, 22)

Druk hierop om de instellingen in te
 voeren.

14

**◀◀/▶▶ (achterwaartse
 richting/voorwaartse richting)
 toets (blz. 13, 17, 20)**

Druk hierop om een track of bestand te
 kiezen.

**Apparaat: TUNE +/-
 (afstemmen)-toets (blz. 15)**

**Afstandsbediening:
 +/- (afstemmen)-toets (blz. 15,
 21)**

Druk hierop om af te stemmen op de
 gewenste zender.

**📁 +/- (map kiezen) toets
 (blz. 13, 17, 20)**

Druk hierop om een map te kiezen.

**◀◀/▶▶ (versneld achterwaarts/
 versneld voorwaarts) toets
 (blz. 13, 17)**

Druk hierop om een bepaald punt in een
 track of bestand te zoeken.

15

**PLAY MODE/TUNING MODE-toets
 (blz. 14, 15, 17, 20, 21)**

Druk hierop om de weergavefunctie te
 kiezen van een cd, mp3-disc of optioneel
 USB-apparaat (digitale muziekspeler of
 USB-opslagmedium).

Druk hierop om de afstemfunctie te
 kiezen.

16

Geluidseffecttoetsen (blz. 19)

Apparaat: DSGX-toets

Afstandsbediening: EQ-toets

Druk hierop om het geluidseffect te kiezen.

17

DISPLAY-toets (blz. 19)

Druk hierop om de informatie op het display te veranderen.

18

CLOCK/TIMER SELECT-toets

(blz. 22)

CLOCK/TIMER SET-toets

(blz. 12, 22)

Druk hierop om de klok en de weergavetimer in te stellen.

19

REPEAT/FM MODE-toets (blz. 13, 15, 17)

Druk hierop om een disc, een enkele track of bestand herhaald weer te geven.

Druk hierop om de FM-ontvangstfunctie (mono of stereo) te kiezen.

20

Deksel van de batterijhouder

(blz. 11)

21

CLEAR-toets (blz. 20)

Druk hierop om een vooraf geprogrammeerde track of bestand te wissen.

22

TUNER MEMORY-toets (blz. 21)

Druk hierop om een voorkeuzender te programmeren.

23

SLEEP-toets (blz. 22)

Druk hierop om de slaaptimer in te stellen.

Informatie op het display

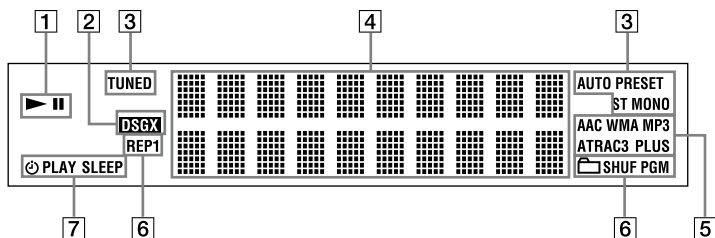

1
Weergave/Pauze

2
DSGX (blz. 19)

3
Tunerontvangstfunctie (blz. 15)
Tunerontvangst (blz. 15)

4
Tekstinformatie

5
Audioformaat

6
Weergavefunctie (blz. 14, 17)

7
Timer (blz. 22)

Aan de slag

Het systeem veilig aansluiten

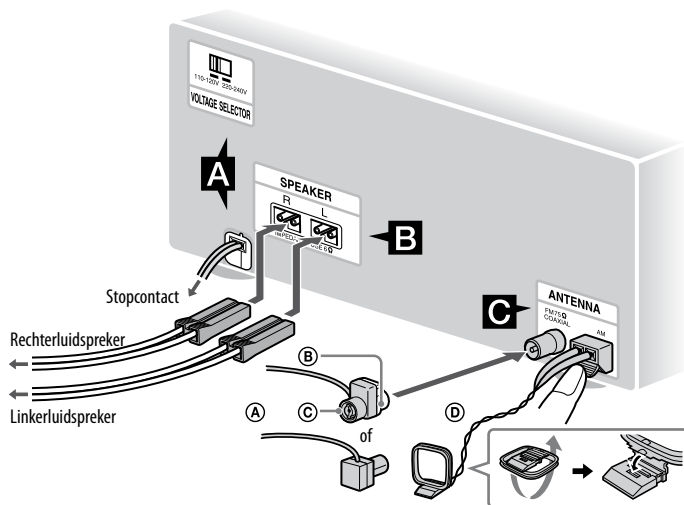

- (A) FM-draadantenne (Strek deze horizontaal uit.)
- (B) Witte kant voor het Noord-Amerikaans model
- (C) Bruine kant voor andere gebieden
- (D) AM-raamantenne

A Voeding

Op modellen met een spanningskeuzeschakelaar stelt u VOLTAGE SELECTOR in op de plaatselijke netspanning. Steek de stekker in het stopcontact. Als de stekker niet in het stopcontact past, haalt u de bijgeleverde stekkeradapter eraf (alleen voor modellen voorzien van een adapter).

B Luidsprekers

C Antennes

Zoek een positie en richting waarbij een goede ontvangst mogelijk is en stel daarna de antenne in.

Houd de antennes uit de buurt van de luidsprekerkabels, het netsnoer en de USB-kabel om te voorkomen dat ruis ontstaat.

Dit systeem gereedmaken voor transport

- 1 Haal de disc eruit om het cd-mechanisme te beschermen.
- 2 Druk op de toets CD **10** om de CD-functie te kiezen.
- 3 Houd de toetsen SEARCH **12** op het apparaat ingedrukt, en druk op de toets I/⏻ **1** op het apparaat totdat "STANDBY" wordt afgebeeld.
- 4 Nadat "LOCK" afgebeeld wordt, kunt u de stekker uit het stopcontact trekken.

Antislipkussentjes

Plak de bijgeleverde antislipkussentjes aan de onderkant van de luidsprekers om te voorkomen dat deze bewegen.

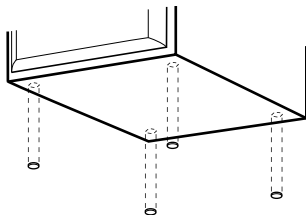

Het gebruik van de afstandsbediening

Schuif en verwijder het deksel van de batterijhouder **20** en plaats de twee bijgeleverde R6-batterijen (AA-formaat) op onderstaande wijze met de **-** zijde eerst en met de polen in de juiste richting zoals hieronder aangegeven.

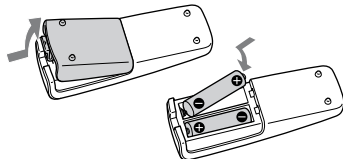

Opmerkingen

- Bij normaal gebruik hebben de batterijen een levensduur van ongeveer 6 maanden.
- Gebruik geen combinatie van oude en nieuwe batterijen of een combinatie van verschillende batterijtypen.
- Als u van plan bent om de afstandsbediening voor langere duur niet te gebruiken, moet u de batterijen verwijderen om eventuele schade door lekkage van batterijen en corrosie te voorkomen.

Instellen van de klok

Gebruik de toetsen op de afstandsbediening om de klok in te stellen.

1 Druk op de toets I/⏻ [1] om het systeem in te schakelen.

2 Druk op de toets CLOCK/TIMER SET [18].

Als de huidige functie op het display wordt afgebeeld, drukt u herhaaldelijk op de toets ◀◀/▶▶ [14] om "CLOCK SET?" te selecteren en druk daarna op de toets ENTER [13].

3 Druk herhaaldelijk op de toets ◀◀/▶▶ [14] om het uurgetal in te stellen en druk daarna op de toets ENTER [13].

4 Op dezelfde manier kunt u de minuten instellen.

De tijdstelling gaat verloren als u de stekker uit het stopcontact trekt of als er een stroomstoring optreedt.

De klok afbeelden terwijl het systeem is uitgeschakeld

Druk op de toets DISPLAY [17]. De klok wordt gedurende 8 seconden afgebeeld.

Basisbedieningen

Weergave van een cd/mp3-disc

- 1 Kies de CD-functie.
Druk op de toets CD **[10]**.
- 2 Plaats een disc.
Druk op de toets **[8]** op het apparaat en plaats een disc met de labelkant omhoog in de disclade.

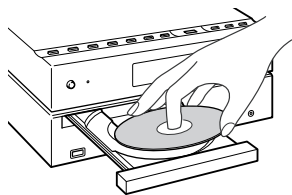

Druk nog een keer op de toets **[8]** op het apparaat om de disclade te sluiten.



Sluit disclade niet door er met uw vinger tegen aan te duwen, omdat dit het apparaat kan beschadigen.

- 3 Start de weergave.
Druk op de toets **[▶]** (of CD **[▶||]** op het apparaat) **[10]**.
- 4 Stel het volumeniveau in.
Druk op de toets VOLUME +/- (of draai aan de VOLUME-draaiknop op het apparaat) **[5]**.

Andere bedieningsmogelijkheden

Om	Druk op de toets
Weergave tijdelijk te stoppen	[] (of CD [▶] op het apparaat) [10] . Druk nog een keer op de toets om de weergave te hervatten.
Weergave te stoppen	[■] [11] .
Een map op een mp3-disc te kiezen	[📁 +/-] [14] .
Een track of bestand te kiezen	[◀▶] [14] .
Een map en bestand op een mp3-disc te kiezen terwijl u naar de map- en bestandsnamen kijkt op het display	SEARCH [12] . Druk op de toets [◀▶] [14] om de gewenste map te kiezen en druk daarna op de toets ENTER [13] . Druk op de toets [◀▶] [14] om het gewenste bestand te kiezen en druk daarna op de toets ENTER [13] .
Een positie in een track of bestand te zoeken	Houd tijdens weergave de toets [◀▶] [14] ingedrukt, en laat deze op de gewenste positie los.
Herhaalde weergave te kiezen	REPEAT [19] herhaaldelijk totdat de aanduiding "REP" of "REPI" wordt afgebeeld.

De weergavefunctie wijzigen

Druk met de speler in de stopstand op de toets PLAY MODE . U kunt kiezen uit normale weergave ("" voor alle mp3-bestanden in de map op de disc), willekeurige weergave ("SHUF" of ") of geprogrammeerde weergave ("PGM").

* Tijdens het weergeven van een cd-da-disc, werkt de  (SHUF) weergave op dezelfde manier als de normale (willekeurige) weergave.

Opmerkingen over herhaalde weergave

- Alle tracks of bestanden op een disc worden maximaal vijf keer herhaald weergegeven.
- Met de instelling "REP1" wordt aangegeven dat een enkele track of bestand herhaald wordt weergegeven, totdat u het stopt.

Opmerkingen over weergave van mp3-discs

- Zorg ervoor dat op een mp3-disc geen andere soorten bestanden of onnodige mappen staan.
- Mappen zonder mp3-bestanden worden overgeslagen.
- Mp3-bestanden worden weergegeven in de volgorde waarmee ze op de disc geplaatst zijn.
- Het systeem kan alleen maar mp3-bestanden met de extensie ".MP3" weergeven.
- Als op de disc bestanden staan met de extensie ".MP3" maar die bestanden geen mp3-bestanden zijn, kan het voorkomen dat het systeem ruis weergeeft of niet naar behoren werkt.
- Het maximale aantal:
 - mappen is 255 (inclusief de rootmap).
 - mp3-bestanden is 511.
 - mp3-bestanden en mappen dat op een enkele disc kan staan is 512.
 - mapniveaus (bestandsstructuur) is 8.
- Compatibiliteit met alle mp3 codering/brand-software, branders en opnamemediata kan niet gewaarborgd worden. Mp3-discs die niet compatibel zijn, kunnen ruis of onderbroken muziek produceren of kunnen in het geheel niet weergegeven worden.

Opmerkingen over weergave van multisessie-discs

- Als de disc begint met een cd-da-sessie (of mp3-sessie), wordt deze herkend als een cd-da-disc (of mp3-disc) en de andere sessies worden niet weergegeven.
- Een disc met een combinatie van cd-formaten wordt herkend als een cd-da-disc (audio-disc).

Naar de radio luisteren

- 1 Kies "FM" of "AM".
Druk herhaaldelijk op de toets TUNER/BAND [10].
- 2 Kies de afstemfunctie.
Druk herhaaldelijk op de toets TUNING MODE [15] totdat "AUTO" wordt afgebeeld.
- 3 Stem af op de gewenste radiozender.
Druk op de toets +/- (of TUNE +/- op het apparaat) [14]. Het scannen stopt automatisch wanneer op een zender is afgestemd, waarna "TUNED" en "ST" (alleen voor stereoprogramma's) worden afgebeeld.

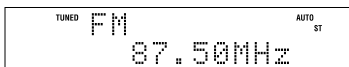

Bij afstemming op een radiozender met RDS wordt de zendernaam op het display weergegeven (alleen het Europees model).

- 4 Stel het volumeniveau in.
Druk op de toets VOLUME +/- (of draai aan de VOLUME-draaiknop op het apparaat) [5].

Stoppen van het automatisch scannen

Druk op de toets ■ [11].



Afstemmen op een radiozender met een zwak signaal

Als de aanduiding "TUNED" niet wordt afgebeeld en het scannen niet stopt, druk dan herhaaldelijk op de toets TUNING MODE [15] totdat de aanduidingen "AUTO" en "PRESET" verdwijnen en druk daarna herhaaldelijk op de toets +/- (of TUNE +/- op het apparaat) [14] om af te stemmen op de gewenste radiozender.

Het verminderen van statische ruis bij ontvangst van een zwakke FM-stereozender



Druk herhaaldelijk op de toets FM MODE [19] totdat de aanduiding "MONO" wordt afgebeeld om de stereo-ontvangst uit te schakelen.

Luisteren naar de muziek van een USB-apparaat

U kunt een optioneel USB-apparaat (digitale-muziekspeler of USB-opslagmedium) aansluiten op de  (USB-) poort  van het apparaat en luisteren naar de muziek opgeslagen in het USB-apparaat. Zie "Afspeelbare USB-apparaten" (blz. 32) voor een lijst met USB-apparaten die op het systeem kunnen worden aangesloten.

De audioformaten die door dit systeem kunnen worden weergegeven zijn als volgt: ATRAC/MP3*/WMA*/AAC*

* Bestanden met copyrightbescherming (Digital Rights Management) kunnen niet worden weergegeven op dit systeem.

- 1 Kies de USB-functie.
Druk op de toets USB .
- 2 Sluit een optioneel USB-apparaat (digitale-muziekspeler of USB-opslagmedium) aan op de  (USB-) poort , zoals hieronder is aangegeven.

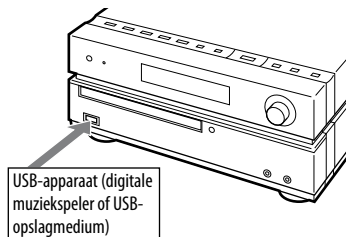

Als het noodzakelijk is een USB-kabel aan te sluiten, sluit u de USB-kabel aan die bij het aan te sluiten USB-apparaat werd geleverd.

Raadpleeg de gebruiksaanwijzing die bij het aan te sluiten USB-apparaat werd geleverd voor informatie over de bedieningsmethode.

Wanneer het USB-apparaat wordt aangesloten, verandert het display als volgt:

"Reading" → "ATRAC AD¹⁾" of "STORAGE DRIVE²⁾"



¹⁾ Indien een digitale muziekspeler wordt aangesloten.

²⁾ Indien een USB-opslagapparaat wordt aangesloten. Het volumelabel wordt daarna afgebeeld, indien opgenomen.

Opmerking

Het kan ongeveer 10 seconden duren voordat "Reading" wordt afgebeeld, afhankelijk van het type USB-apparaat dat is aangesloten.

- 3 Start de weergave.

Druk op de toets  (of USB  op het apparaat) .

4 Stel het volumeniveau in.



Druk op de toets VOLUME +/- (of draai aan de VOLUME-draaiknop op het apparaat) [5].

Andere bedieningsmogelijkheden

Om	Druk op de toets
Weergave tijdelijk te stoppen	II (of USB ▶II) op het apparaat [10]. Druk nog een keer op de toets om de weergave te hervatten.
Weergave te stoppen	■ [11].
Een map te kiezen	 +/- [14].
Een bestand te kiezen	◀◀/▶▶ [14].
Een map en bestand te kiezen terwijl u naar de map- en bestandsnamen kijkt op het display van het systeem*	SEARCH [12]. Druk op de toets ◀◀/▶▶ [14] om de gewenste map te kiezen en druk daarna op de toets ENTER [13]. Druk op de toets ◀◀/▶▶ [14] om het gewenste bestand te kiezen en druk daarna op de toets ENTER [13].
Een punt in een bestand te zoeken	Houd tijdens weergave de toets ◀◀/▶▶ [14] ingedrukt, en laat deze op de gewenste positie los.
Herhaalde weergave te kiezen	REPEAT [19] herhaaldelijk totdat de aanduiding "REP" of "REP1" wordt afgebeeld.
Een USB-apparaat los te koppelen	Houd de toets ■ [11] ingedrukt totdat "No Device" wordt afgebeeld, en koppel vervolgens het USB-apparaat los.

* U kunt zoeken op verschillende informatie, zoals album of genre voor digitale muziekspelers.

De weergavefunctie wijzigen

Druk herhaaldelijk op de toets PLAY MODE [15] terwijl het USB-apparaat is gestopt. U kunt kiezen uit normale weergave ("") voor alle bestanden in de map op de digitale-muziekspeler), willekeurige weergave ("SHUF" of " SHUF") of geprogrammeerde weergave ("PGM").

Opmerkingen over het USB-apparaat

- Sluit het systeem en het USB-apparaat niet aan via een USB-hub.
- Bij sommige aangesloten USB-apparaten kan na een bediening een korte vertraging optreden voordat deze wordt uitgevoerd door het systeem.
- Dit systeem ondersteunt niet noodzakelijkerwijs alle functies van een aangesloten USB-apparaat.
- De weergavevolgorde door dit systeem kan anders zijn dan de weergavevolgorde op het aangesloten USB-apparaat.
- Houd altijd **■** [11] ingedrukt en controleer dat "No Device" wordt afgebeeld voordat u het USB-apparaat loskoppelt. Als u het USB-apparaat loskoppelt zonder dat "No Device" wordt afgebeeld, kan de data erop vervormd raken of kan het USB-apparaat zelf beschadigd raken.
- Sla geen andere bestandsformaten of overbodige mappen op een USB-apparaat waarop audiobestanden staan op.
- Mappen waarop geen audiobestanden staan worden overgeslagen.
- De bestanden worden weergegeven in de volgorde waarin ze zijn overgebracht naar het USB-apparaat.

Wordt vervolgd 

- De maximale aantallen mappen en bestanden die een enkel USB-apparaat kan bevatten, zijn als volgt:

- Digitale-muziekspeler: 65.535 groepen (maximaal 999 tracks per groep)
- USB-opslagmedium: 999 bestanden

Het maximale aantal bestanden en mappen kan verschillen afhankelijk van de bestands- en mapstructuur.

- De audioformaten waarnaar u met dit systeem kunt luisteren zijn de volgende:
 - MP3: bestandsextensie ".mp3"
 - Windows Media Audio bestand: bestandsextensie ".wma"
 - AAC: bestandsextensie ".m4a"

Merk op dat zelfs wanneer een bestandsnaam eindigt op bovenstaande bestandsextensie maar het werkelijke bestand anders is, het systeem ruis kan voortbrengen of een storing kan optreden.

- Compatibiliteit met alle codeer/schrijfssoftware, opnameapparatuur en opnamemedia kan niet worden gegarandeerd. Een incompatibel USB-apparaat kan ruis veroorzaken, het geluid doen overslaan of in het geheel niet weergeven.

Optionele geluidscomponenten gebruiken

- 1** Sluit een extra geluidscomponent aan op de AUDIO IN-aansluiting **[6]** van het apparaat met behulp van een analoge geluidskabel (niet bijgeleverd).
- 2** Verlaag het volumeniveau. Druk op de toets VOLUME – (of draai aan de VOLUME-draaiknop op het apparaat) **[5]**.
- 3** Kies de AUDIO IN-functie. Druk op de toets AUDIO IN **[10]** op het apparaat.
- 4** Start de weergave van de aangesloten component.
- 5** Stel het volumeniveau in. Druk op de toets VOLUME +/- (of draai aan de VOLUME-draaiknop op het apparaat) **[5]**.

Het geluid aanpassen

Een geluidseffect toevoegen

Om	Druk op de toets
Een dynamischer geluid te produceren (Dynamic Sound Generator X-tra)	DSGX [16] op het apparaat.
Een geluidseffect in te stellen	EQ [16] herhaaldelijk om "BASS" of "TREBLE" te kiezen en daarna herhaaldelijk op de toets +/- [14] op de afstandsbediening om het niveau in te stellen.

De displayinformatie veranderen

Om	Druk op de toets
De informatie op het display te veranderen ¹⁾	DISPLAY [17] herhaaldelijk bij ingeschakeld systeem.
De tijd te controleren terwijl het systeem is uitgeschakeld	DISPLAY [17] wanneer het systeem is uitgeschakeld ²⁾ . De tijd wordt gedurende 8 seconden weergegeven.

- ¹⁾ U kunt bijvoorbeeld informatie over de cd/mp3-disc of het USB-apparaat bekijken, zoals het track- of bestandsnummer of de mapnaam tijdens de normale weergave, of de totale weergavetijd terwijl de speler in de stopstand staat.
- ²⁾ Het STANDBY-lampje **[2]** op het apparaat brandt als het systeem uitgeschakeld is.

Opmerkingen over de informatie op het display

- Leestekens die niet kunnen worden afgebeeld, verschijnen als "_".
- Het volgende wordt niet afgebeeld:
 - totale weergavetijd van een cd-da-disc, afhankelijk van de weergavefunctie.
 - totale weergavetijd en resterende weergavetijd voor een mp3-disc en USB-apparaat.
- De volgende gegevens worden niet juist afgebeeld:
 - namen van mappen en bestanden die niet voldoen aan de norm ISO9660 niveau 1, niveau 2 of Joliet in het expansieformaat.
- Het volgende wordt afgebeeld:
 - ID3-taginformatie voor mp3-bestanden bij gebruik van ID3-tag versie 1 en 2 (maximaal 62 tekens voor een mp3-disc).
 - ID3-taginformatie voor "ATRAC"-bestanden wanneer ID3-versie 2 tags worden gebruikt.

Andere bedienings- handelingen

Uw eigen programma samenstellen

(Geprogrammeerde weergave)

- 1 Kies de gewenste functie.

CD

Druk op de toets CD [10] om de CD-functie te kiezen.

USB

Druk op de toets USB [10] om de USB-functie te kiezen.

- 2 Druk terwijl het systeem in de stopstand staat herhaaldelijk op de toets PLAY MODE [15] totdat de aanduiding "PGM" verschijnt.

- 3 Druk herhaaldelijk op de toets ◀◀/▶▶ [14] totdat het gewenste track- of bestandsnummer verschijnt.

Druk bij het programmeren van bestanden herhaaldelijk op de toets ◻ +/- [14] om de gewenste map en daarna het gewenste bestand te kiezen.

Voorbeeld: Programmeren van tracks op een cd



Gekozen track- of
bestandsnummer

Totale weergavetijd
van het programma
(inclusief gekozen track
of bestand)

- 4 Druk op de toets ENTER [13] om een track of bestand aan het programma toe te voegen.

CD

"- - - -" wordt afgebeeld wanneer de totale programmatijd langer is dan 100 minuten voor een cd, of wanneer u een cd-track kiest waarvan het tracknummer 21 of hoger is, of wanneer u een mp3-bestand kiest.

USB

De totale duur van het programma kan niet worden afgebeeld, dus verschijnt "- - - -".

- 5 Herhaal de stappen 3 t/m 4 om aanvullende tracks of bestanden te programmeren tot een maximum van 25 tracks of bestanden.

- 6 Druk op de toets ▶ [10] om uw programma van tracks en bestanden weer te geven. Het programma blijft beschikbaar totdat de discade wordt geopend of het USB-apparaat wordt losgekoppeld. Om het programma nog een keer weer te geven drukt u op de toets ▶ [10].

Het geprogrammeerde weergave annuleren

Druk terwijl het systeem in de stopstand staat herhaaldelijk op de toets PLAY MODE [15] totdat de aanduiding "PGM" verdwijnt.

Wissen van de laatste track of bestand van het programma

Druk terwijl het systeem in de stopstand staat op de toets CLEAR [21].

Instellen van de voorkeuzenders

U kunt uw favoriete radiozenders als voorkeuzenders instellen en direct hierop afstemmen, door keuze van het nummer van de voorkeuzender. Gebruik de toetsen van de afstandsbediening om de voorkeuzenders in te stellen.

- 1 Stem af op de gewenste radiozender (zie "Naar de radio luisteren" (blz. 15)).
- 2 Druk op de toets TUNER MEMORY **22**.



- 3 Druk herhaaldelijk op de toets +/- **14** om het gewenste voorkeuzendernummer te kiezen.

Als een andere radiozender onder het voorkeuzendernummer is opgeslagen, wordt deze zender vervangen door de nieuwe zender.

- 4 Druk op de toets ENTER **13**.

- 5 Herhaal stap 1 t/m 4 voor het instellen van andere radiozenders.

U kunt maximaal 20 FM- en 10 AM-radiozenders als voorkeuzender instellen. De voorkeuzenders worden gedurende ongeveer een halve dag bewaard nadat u het netsnoer hebt losgekoppeld of wanneer een stroomstoring is opgetreden.

- 6 Druk, om een voorkeuzender te gebruiken, herhaaldelijk op de toets TUNING MODE **15** totdat de aanduiding "PRESET" verschijnt, en druk daarna herhaaldelijk op de toets +/- **14** om het gewenste voorkeuzendernummer te kiezen.

De timers gebruiken

Het systeem kent twee timerfuncties. Als u de weergavetimer en de slaaptimer tegelijkertijd gebruikt, heeft de slaaptimer voorrang.

Slaaptimer:

U kunt met muziek in slaap vallen. De functie werkt zelfs als de tijd nog niet is ingesteld.

Druk herhaaldelijk op de toets SLEEP [23].

Als u "AUTO" kiest, wordt het systeem automatisch uitgeschakeld nadat de huidige disc stopt of na 100 minuten.

Weergavetimer:

U kunt op de ingestelde tijd met geluid van de cd, radio of een optioneel USB-apparaat gewekt worden. Gebruik de toetsen van de afstandsbediening om de weergavetimer te bedienen. Zorg ervoor dat de tijd is ingesteld.

- 1** Bereid de geluidsbron voor.
Bereid de geluidsbron voor en druk daarna op de toets VOLUME +/- [5] om het volumeniveau in te stellen. Om te beginnen vanaf een bepaalde track of bestand, maakt u uw eigen programma (blz. 20).
- 2** Druk op de toets CLOCK/TIMER SET [18].
- 3** Druk herhaaldelijk op de toets I/II [14] om "PLAY SET?" te kiezen, en druk daarna op de toets ENTER [13].
De aanduiding "ON TIME" wordt afgebeeld en het uurgetal knippert.

- 4** Stel de tijd in waarop de weergave moet beginnen.
Druk herhaaldelijk op de toets I/II [14] om het uurgetal in te stellen en druk daarna op de toets ENTER [13]. Het minuutgetal knippert. Gebruik bovenstaande procedure om het minuutgetal in te stellen.

- 5** Gebruik dezelfde procedure als in stap 4 om de tijd in te stellen waarop de weergave moet stoppen.

- 6** Kies de geluidsbron.
Druk herhaaldelijk op de toets I/II [14] totdat de gewenste geluidsbron wordt weergegeven, en druk daarna op de toets ENTER [13]. Op het display wordt de instelling van de timer afgebeeld.

- 7** Druk op de toets I/II [1] om het systeem uit te schakelen.
Het systeem wordt 15 seconden voor het bereiken van de ingestelde tijd ingeschakeld. Als het systeem, bij het bereiken van de ingestelde tijd, ingeschakeld is zal de weergavetimer niet in werking treden.

De timer weer in werking stellen of controleren

Druk op de toets CLOCK/TIMER SELECT [18], druk herhaaldelijk op de toets I/II [14] totdat de aanduiding "PLAY SEL?" wordt afgebeeld en druk daarna op de toets ENTER [13].

Werking van de timer annuleren

Herhaal bovenstaande procedure totdat de aanduiding "TIMER OFF?" verschijnt en druk daarna op de toets ENTER .

Veranderen van de instelling

Begin opnieuw vanaf stap 1.

Tip

De instelling van de weergavetimer blijft gehandhaafd zolang deze niet handmatig geannuleerd wordt.

Problemen oplossen

- 1 Controleer of het netsnoer en de luidsprekerkabels op de juiste wijze en stevig zijn aangesloten.
- 2 Zoek uw probleem op in de onderstaande controlelijst en voer de aangegeven corrigerende handeling uit.
Als het probleem blijft bestaan, moet u contact opnemen met uw dichtstbijzijnde Sony-dealer.

Als het STANDBY-lampje knippert

Trek onmiddellijk de stekker van het netsnoer uit het stopcontact en controleer de onderstaande punten.

- Als uw systeem is voorzien van een spanningskeuzeschakelaar, is deze dan ingesteld op de juiste netspanning?
- Maakt u alleen gebruik van de bijgeleverde luidsprekers?
- Worden de ventilatieopeningen aan de bovenkant of achterkant van het systeem geblokkeerd?

Nadat het STANDBY-lampje [2] stopt met knipperen, sluit u het netsnoer weer aan en schakelt u het systeem in. Als het probleem blijft bestaan, moet u contact opnemen met uw dichtstbijzijnde Sony-dealer.

Algemeen

Geluidswaergeving van slechts één kanaal of de geluidsterkte van het linker- en rechterkanaal is niet gelijk.

- Stel de luidsprekers zo symmetrisch mogelijk op.
- Sluit alleen de bijgeleverde luidsprekers aan.

Zware brom of ruis.

- Houd het systeem uit de buurt van ruisbronnen.
- Steek de stekker in een ander stopcontact.
- Monteer een ruisfilter (los verkrijgbaar) op het netsnoer.

De afstandsbediening werkt niet.

- Verwijder elk obstakel tussen de afstandsbediening en de afstandsbedieningssensor [4] op het apparaat en houd het apparaat uit de buurt van fluorescerend licht.
- Richt de afstandsbediening op de afstandsbedieningssensor van het systeem.
- Breng de afstandsbediening dichterbij het systeem.

Het STANDBY-lampje [2] blijft branden nadat de stekker uit het stopcontact is getrokken.

- Het STANDBY-lampje [2] gaat misschien niet onmiddellijk uit nadat de stekker van het netsnoer uit het stopcontact is getrokken. Dit is geen storing. De indicator gaat na ongeveer 40 seconden uit.

Cd/mp3-speler

Het geluid slaat over of weergave van de disc is niet mogelijk.

- Maak de disc schoon en plaats het daarna weer in het systeem.
- Verplaats het systeem naar een positie waar geen trillingen optreden (bijvoorbeeld op een stabiel rek).
- Plaats de luidsprekers uit de buurt van het systeem of plaats ze elk op een aparte standaard. Het overslaan van het geluid kan veroorzaakt worden door de luidsprekertrillingen op een hoog volumenniveau.

Weergave begint niet bij de eerste track.

- Druk herhaaldelijk op PLAY MODE [15] totdat zowel "PGM" als "SHUF" van het display verdwijnen om terug te keren naar de normale weergavefunctie.

Het opstarten van de weergave duurt langer dan normaal.

- Bij de volgende discs duurt het opstarten van de weergave langer.
 - een disc met een ingewikkelde mapstructuur.
 - een multisessie-disc.
 - een disc die nog niet gesloten is (een disc waaraan nog gegevens toegevoegd kunnen worden).
 - een disc met teveel mappen.

USB-apparaat

Gebruikt u een ondersteund USB-apparaat?

- Als u een niet-ondersteund USB-apparaat aansluit, kunnen de volgende problemen optreden: Zie "Afspeelbare USB-apparaten" (blz. 32) voor de typen apparaten die worden ondersteund.
 - Het USB-apparaat wordt niet herkend.
 - Bestands- of mapnamen worden niet afgebeeld op dit systeem.
 - Weergave is niet mogelijk.
 - Het geluid slaat over.
 - Er is ruis.

"Over Current" wordt afgebeeld.

- Er is een probleem vastgesteld met het stroomsterkteniveau van de ⚡ (USB-) poort [9]. Schakel het systeem uit en koppel het USB-apparaat los van de ⚡ (USB-) poort [9]. Verzeker u ervan dat er geen probleem is met het USB-apparaat. Als de aanduiding op het display afgebeeld blijft, neemt u contact op met uw dichtstbijzijnde Sony-dealer.

Geen geluidswaergave.

- Het USB-apparaat is niet op de juiste wijze aangesloten. Schakel het systeem uit, sluit daarna het USB-apparaat weer aan en controleer of het USB MEMORY-lampje [3] brandt.

Het geluid is vervormd.

- Voor het coderen van de bestanden werd een lage bitsnelheid gebruikt. Stuur bestanden gecodeerd met een hoge bitsnelheid naar het USB-apparaat.

Er is ruis of het geluid slaat over.

- Schakel het systeem uit en sluit het USB-apparaat weer aan.
- De audiodata zelf bevat ruis. De ruis kan zijn opgenomen toen de audiodata werd aangemaakt als gevolg van de omstandigheden op de computer. Maak de audiodata opnieuw aan.
- Bij gebruik van een USB-opslagmedium kopieert u de bestanden naar uw computer, formatteert u het USB-opslagmedium in het FAT16- of FAT32-bestandssysteem, en kopieert u de bestanden terug naar het USB-opslagmedium.*

Het USB-apparaat kan niet worden aangesloten op de (USB-) poort .

- Het USB-apparaat wordt achterstevoren aangesloten. Sluit het USB-apparaat in de juiste richting aan.

Het USB-opslagmedium dat op een ander apparaat werd gebruikt, werkt niet.

- Het kan zijn opgenomen in een formaat dat niet wordt ondersteund. Als dat het geval is, moet u uit voorzorg eerst een reservekopie maken van belangrijke bestanden op het USB-opslagmedium door deze naar de vaste schijf van uw computer te kopiëren. Daarna formatteert u het USB-opslagmedium in het FAT16- of FAT32-bestandssysteem en kopieert u de reservekopieën van de audiobestanden terug naar het USB-opslagmedium.*

"Reading" wordt langdurig afgebeeld.





- Het kan enige tijd duren voordat het USB-apparaat is gelezen als er veel mappen of bestanden op staan. Daarom adviseren wij u de volgende richtlijnen aan te houden.
 - Totaalaantal mappen op het USB-apparaat: 100 of minder

- Totaalaantal bestanden per map: 100 of minder

Foutief display

- Stuur de audiodata nogmaals naar het USB-apparaat aangezien de data die in het USB-apparaat is opgeslagen vervormd kan zijn.

De weergave start niet.

- Schakel het systeem uit en sluit het USB-apparaat weer aan.
- Sluit een USB-apparaat aan dat compatibel is met dit systeem.
- Druk op de toets  (of USB   op het apparaat)  om de weergave te starten.

Weergave begint niet bij de eerste track.

- Stel de weergavefunctie in op de normale weergavefunctie.

De bestanden kunnen niet worden weergegeven.

- Een USB-opslagmedium dat is geformatteerd in een ander bestandssysteem dan FAT16 of FAT32 wordt niet ondersteund.*
- Als u een USB-opslagmedium met partities gebruikt, kunnen alleen de bestanden op de eerste partitie worden weergegeven.
- Bestanden die zijn gecodeerd, met een wachtwoord beveiligd, enz., kunnen niet worden weergegeven.

* Dit systeem ondersteunt de bestandssystemen FAT16 en FAT32, maar sommige USB-opslagmedia ondersteunen deze systemen niet. Voor meer informatie raadpleegt u de gebruiksaanwijzing van ieder USB-opslagmedium of neemt u contact op met de fabrikant.

Tuner

Zware brom of ruis, of ontvangst van radiozenders is niet mogelijk. (De aanduiding "TUNED" of "ST" knippert op het display.)

- Sluit de antenne op de juiste wijze aan.
- Zoek een positie en richting waarbij een goede ontvangst mogelijk is en stel daarna de antenne weer op.
- Houd de antennes uit de buurt van de luidsprekerkabels, het netsnoer en de USB-kabel om te voorkomen dat ruis ontstaat.
- Sluit een los verkrijgbare externe antenne aan.
- Als de bijgeleverde AM-antenne van de voet is afgebroken, moet u contact opnemen met uw dichtstbijzijnde Sony-dealer.
- Schakel elektrische apparatuur in de buurt uit.

Veranderen van het AM-afsteminterval

Het AM-afsteminterval is in de fabriek ingesteld op 9 kHz (of 10 kHz voor sommige gebieden; deze functie is niet beschikbaar voor het Europese model). Het AM-afsteminterval kan met behulp van de toetsen op het apparaat veranderd worden.

- 1 Stem af op een willekeurige AM-radiozender en schakel daarna het systeem uit.
- 2 Druk, terwijl u de toets TUNER/BAND **10** ingedrukt houdt, op de toets I/⏻ **1**.
Alle instellingen van de AM-voorkeuzenders worden gewist. Herhaal de procedure om het afsteminterval weer terug te veranderen naar de fabrieksinstelling.

De radio-ontvangst verbeteren

Schakel de cd-speler uit met de beheerfunctie voor het in-/uitschakelen van de cd-speler. De cd-speler is standaard altijd ingeschakeld.

- 1 Druk herhaaldelijk op de toets FUNCTION **10** om de CD-functie te kiezen en schakel daarna het systeem uit.
- 2 Nadat op de toets "STANDBY" stopt met knipperen, drukt u op I/⏻ **1** op het apparaat terwijl u de toets ■/CANCEL **11** op het apparaat ingedrukt houdt.
"CD POWER OFF" wordt afgebeeld. Met uitgeschakelde cd-speler is de benodigde tijdsduur voor het openen van de disc langer. Om de cd-speler weer in te schakelen moet u bovenstaande procedure herhalen totdat de aanduiding "CD POWER ON" verschijnt.

Het systeem terugstellen op de fabrieksinstellingen

Als het systeem nog steeds niet naar behoren functioneert, moet u het systeem terugstellen op de fabrieksinstellingen. Gebruik de toetsen op het apparaat om het systeem terug te stellen op de fabrieksinstellingen.

- 1 Haal de stekker uit het stopcontact, steek de stekker daarna weer terug in het stopcontact en schakel het systeem in.
- 2 Druk gelijktijdig op de toetsen ■/CANCEL **11**, DSGX **16** en I/⏻ **1**.
Alle door de gebruiker gemaakte instellingen, zoals de voorkeuzenders, timer en de tijd, worden gewist.

Meldingen

Cd/mp3-speler, Tuner

- Complete!** Het instellen van de voorkeuzenders is op normale wijze voltooid.
- Invalid:** U hebt op een ongeldige toets gedrukt.
- LOCKED:** De disclade gaat niet open. U moet contact opnemen met uw dichtstbijzijnde Sony-dealer.
- No Disc:** Er zit geen disc in het systeem of u hebt een disc geplaatst die niet kan worden weergegeven.
- No Step:** Alle geprogrammeerde tracks of bestanden zijn gewist.
- Over:** Door tijdens weergave of in de pauzestand op de toets ►► [14] te drukken heeft u het einde van de disc bereikt.
- Push SELECT!** U hebt geprobeerd de tijd of de timer in te stellen terwijl de timer in werking was.
- Push STOP!** U hebt tijdens weergave op de toets PLAY MODE [15] gedrukt.
- Reading:** Het systeem leest de informatie op de disc. Sommige toetsen zijn niet beschikbaar.
- SET CLOCK!** U hebt geprobeerd de timer te kiezen terwijl de tijd nog niet was ingesteld.
- SET TIMER!** U hebt geprobeerd de timer te kiezen terwijl de weergavetimer nog niet was ingesteld.
- Step Full!** U hebt geprobeerd om meer dan 26 tracks of bestanden (stappen) te programmeren.
- TIME NG!** De start- en stoptijd van de weergavetimer staan ingesteld op hetzelfde tijdstip.

USB-apparaat

- ATRAC AD:** Een ATRAC-audioapparaat (ATRAC Audio Device) is aangesloten.
- Error:** Het USB-apparaat kon niet worden herkend of een onbekend apparaat is aangesloten.
- Invalid:** U hebt een ongeldige of op dit moment verboden bediening uitgevoerd.
- No Device:** Geen USB-apparaat is verbonden of het verbonden USB-apparaat is gestopt.
- No Step:** Alle geprogrammeerde tracks of bestanden zijn gewist.
- No Track:** Het systeem kan geen afspeelbaar bestand vinden.
- Not Supported:** Een niet-ondersteund USB-apparaat is aangesloten.
- Please Wait:** Het systeem bereidt zich voor op het gebruik van een USB-apparaat.
- Reading:** Het systeem herkent het USB-apparaat.
- Removed:** Het USB-apparaat is losgekoppeld.
- Step Full!** U hebt geprobeerd om meer dan 26 tracks of bestanden (stappen) te programmeren.
- STORAGE DRIVE:** Een USB-opslagmedium is aangesloten.

Voorzorgsmaatregelen

Discs die WEL met dit systeem kunnen worden weergegeven

- Audio-cd
- Cd-r/cd-rw (audiodata/mp3-bestanden)

Discs die NIET met dit systeem kunnen worden weergegeven

- Cd-rom
- Cd-r/cd-rw discs die op een andere manier zijn gebrand dan met het muziek-cd-formaat of mp3-formaat volgens ISO9660 niveau 1/niveau 2, Joliet of multisessie
- Cd-r/cd-rw discs die gebrand zijn in multisessie en waarvan de sessie niet "gesloten" is
- Cd-r/cd-rw discs van een slechte opnamekwaliteit, cd-r/cd-rw discs waarop krassen zitten of die vuil zijn, of cd-r/cd-rw discs die zijn gebrand op een incompatibel opnameapparaat
- Cd-r/cd-rw discs die niet op de juiste wijze gesloten zijn
- Discs die andere bestanden dan MPEG 1 Audio Layer-3 (mp3-bestanden) bevatten
- Discs met een ongewone vorm (bijvoorbeeld hartvormig, vierkant of stervormig)
- Discs waarop plakband, papier of een sticker zit
- Verhuur- of tweedehandse discs waarop een sticker zit en waarvan de lijn onder de sticker uitkomt
- Discs voorzien van een label, waarvan de inkt plakkerig aanvoelt

Opmerkingen over de discs

- Voordat u een disc gaat weergeven moet u deze met een schoonmaakdoekje, vanuit het midden naar de rand, schoonvegen.

- Maak de discs niet schoon met oplosmiddelen zoals wasbenzine, verdunner of in de handel verkrijgbaar reinigingsmiddel of antistatische spray voor grammofonplaten.
- Stel een disc niet bloot aan direct zonlicht of warmtebronnen, zoals bijvoorbeeld een warmeluchtstroom, en laat ze niet achter in een auto die in de volle zon geparkeerd staat.

Over veiligheid

- Trek de stekker uit het stopcontact als het apparaat langere tijd niet gebruikt zal worden. Als u de stekker uit het stopcontact trekt, moet u altijd de stekker vastpakken. Trek nooit aan het netsnoer.
- Mocht er ooit een vast voorwerp of vloeistof in het systeem komen, dan schakelt u het systeem uit en laat u het controleren door gekwalificeerd personeel, voordat u het weer gaat gebruiken.
- Het netsnoer mag alleen vervangen worden door een erkend servicebedrijf.

Over de opstelling

- Stel het systeem niet op een hellende ondergrond op, niet op plaatsen die erg heet, koud, stoffig, vuil of vochtig zijn of waar onvoldoende ventilatie is, en niet op plaatsen met trillingen, direct zonlicht of een felle verlichting.
- Wees voorzichtig met het plaatsen van het apparaat of de luidsprekers op een ondergrond die een speciale behandeling heeft ondergaan (bijvoorbeeld met was, olie of poetsmiddel) aangezien dat tot vlekken en verkleuringen op het oppervlak kan leiden.

Wordt vervolgd 

- Als het systeem rechtstreeks van een koude naar een warme omgeving wordt gebracht, of in een zeer vochtige kamer wordt geplaatst, kan vocht condenseren op de lens in de cd-speler en dit kan leiden tot storingen in het systeem. In dit geval moet u de disc verwijderen en het systeem, ingeschakeld, een uur met rust laten totdat het vocht verdampst is.

Over warmteophoping

- Warmteophoping tijdens gebruik van het apparaat is normaal en geeft geen reden tot ongerustheid.
- Raak de behuizing niet aan als het systeem gedurende langere tijd, op een hoog volumeniveau, continu in gebruik is geweest, aangezien de behuizing dan warm kan worden.
- Zorg ervoor dat de ventilatieopeningen niet geblokkeerd worden.

Over het luidsprekersysteem

Dit luidsprekersysteem heeft geen magnetische afscherming en daardoor kan de beeldweergave op televisietoestellen die zich dichtbij bevinden magnetisch vervormd raken. In dat geval schakelt u het televisietoestel uit, wacht u 15 tot 30 minuten en schakelt u het daarna weer in. Als er geen verbetering optreedt, moet u de luidsprekers ver uit de buurt van het televisietoestel plaatsen.

Schoonmaken van de behuizing

Maak het systeem schoon met een zachte doek die een beetje bevochtigd is met een oplossing van een licht schoonmaakmiddel in water. Gebruik nooit een schuurponsje, schuurpoeder, of een oplosmiddel zoals verdunner, wasbenzine of alcohol.

Technische gegevens

Hoofdapparaat

Versterker-gedeelte

Canadees model:

Nominaal uitgangsvermogen (DIN):
40 + 40 W (6 ohm bij 1 kHz, DIN)
Continu uitgangsvermogen (RMS)
(referentie): 50 + 50 W (6 ohm bij
1 kHz, 10% THV)

Europees model:

Nominaal uitgangsvermogen (DIN):
40 + 40 W (6 ohm bij 1 kHz, DIN)
Continu uitgangsvermogen (RMS)
(referentie): 50 + 50 W (6 ohm bij
1 kHz, 10% THV)
Muziekuitgangsvermogen (referentie):
50 + 50 W (6 ohm bij 1 kHz, 10%
THV)

Ingangen:

AUDIO IN (stereo-mini-aansluiting):
spanning 250 mV, impedantie
47 kilohm
⚡ (USB-) poort: Type A, maximale
stroomsterkte 500 mA

Uitgangen:

PHONES (stereo-mini-aansluiting):
voor aansluiting van een
hoofdtelefoon met een impedantie
van 8 ohm of meer
SPEAKER: geschikt voor een
impedantie van 6 ohm

USB-gedeelte

Ondersteunde bitsnelheden

mp3 (MPEG 1 Audio Layer-3):
32 – 320 kbps, VBR
ATRAC: 48 – 352 kbps
(ATRAC3plus), 66/105/132 kbps
(ATRAC3)
WMA: 32 – 192 kbps, VBR
AAC: 48 – 320 kbps

Bemonsteringsfrequenties

mp3 (MPEG 1 Audio Layer-3):
32/44,1/48 kHz
ATRAC: 44,1 kHz
WMA: 44,1 kHz
AAC: 44,1 kHz

Cd-speler-gedeelte

Systeem: Compact disc- en digitale audiosysteem

Eigenschappen van de laserdioden

Emissieduur: continu

Laser-uitgangsvermogen*: Minder dan 44,6 μ W

* Deze uitvoer is de waarde gemeten op een afstand van 200 mm vanaf het oppervlak van de objectieflens op het optisch-opnameblok met een diafragma van 7 mm.

Frequentiebereik: 20 Hz – 20 kHz

Signaal-ruisverhouding: Meer dan 90 dB

Dynamisch bereik: Meer dan 90 dB

Tuner-gedeelte

FM-stereo, superheterodyne FM/AM-tuner

FM-tuner-gedeelte:

Ontvangstbereik

Canadees model:

87,5 – 108,0 MHz (stappen van 100 kHz)

Europees model:

87,5 – 108,0 MHz (stappen van 50 kHz)

Antenne: FM-draadantenne

Antenneaansluitingen: 75 ohm asymmetrisch

Middenfrequentie: 10,7 MHz

AM-tuner-gedeelte:

Ontvangstbereik

Canadees model:

530 – 1.710 kHz (met 10 kHz afsteminterval)

531 – 1.710 kHz (met 9 kHz afsteminterval)

Europees model:

531 – 1.602 kHz (met 9 kHz afsteminterval)

Antenne: AM-raamantenne, aansluiting voor een externe antenne

Middenfrequentie: 450 kHz

Luidspreker

Luidsprekersysteem: 2-weg, 2-eenheid luidspreker, basreflex-type

Onderdelen van de luidspreker: Woofer 12 cm, conus-type, Tweeter 4 cm, conus-type

Nominale impedantie: 6 ohm

Afmetingen (b/h/d): Ong. 145 × 260 × 200 mm

Gewicht: Ong. 2,2 kg netto per stuk

Algemeen

Voedingsvereisten

Canadees model: 120 V wisselstroom, 60 Hz

Europees model: 220 – 240 V wisselstroom, 50/60 Hz

Energieverbruik: 40 W

Afmetingen (b/h/d) (zonder luidsprekers):

Ong. 285 × 120 × 215 mm

Gewicht (zonder luidsprekers): 2,6 kg

Bijgeleverde accessoires: Afstandsbediening (1), R6 (AA-formaat) batterijen (2), AM-raamantenne (1), FM-draadantenne (1), Antislipkussentjes (8)

Het ontwerp en de technische gegevens zijn onderhevig aan veranderingen zonder voorafgaande kennisgeving.



- Stroomverbruik in Standby: 0,5 W
- Er werden geen halogene brandvertragende producten gebruikt in de betreffende printplaat/printplaten.
- In het omhulsel werden geen halogene bevattende brandvertragende producten gebruikt.

Af speelbare USB-apparaten

U kunt de volgende USB-apparaten van Sony weergeven op dit systeem. Andere USB-apparaten kunnen niet worden weergegeven op dit systeem.

Goedgekeurde digitale-muziekspelers van Sony (per januari 2007)

Productnaam	Modelnaam
Walkman®	NW-E103 / E105 / E107
	NW-E205 / E207
	NW-E303 / E305 / E307
	NW-E403 / E405 / E407
	NW-E503 / E505 / E507
	NW-E002 / E002F / E003 / E003F / E005 / E005F
	NW-A605 / A607 / A608
	NW-A1000 / A1200 / A3000
	NW-HD5
	NW-S603 / S605 / S703F / S705F / S706F
	NW-S202 / S202F / S203F / S205F

Goedgekeurde USB-opslagmedia van Sony (per januari 2007)

Productnaam	Modelnaam
MICROVAULT	USM512EX / 1GEX / 2GEX
	USM128J / 256J / 512J / 1GJ / 2GJ / 4GJ / 8GJ
	USM512JX / 1GJX / 2GJX / 4GJX
	USM256H / 512H / 1GH / 2GH / 4GH
	USD2G / 4G / 5G / 8G

Bezoek onderstaande websites voor de laatste informatie over compatibele apparaten.

Voor klanten in de Verenigde Staten:
<<http://www.sony.com/shelfsupport>>

Voor klanten in Canada:

Engels <<http://www.sony.ca/ElectronicsSupport/>>

Frans <<http://fr.sony.ca/ElectronicsSupport/>>

Voor klanten in Europa:

<<http://sonydigital-link.com/dna>>

Voor klanten in Latijns-Amerika:

<<http://www.sony-latin.com/pa/info>>

Voor klanten in Azië en Oceanië:

<<http://www.css.ap.sony.com/>>

Opmerkingen

- Gebruik geen andere USB-apparaten dan deze USB-apparaten. De juiste werking van modellen die hier niet worden vermeld, kan niet worden gegarandeerd.
- Zelfs bij gebruik van deze USB-apparaten, kan de juiste werking niet altijd worden gegarandeerd.
- Het is mogelijk dat sommige van deze USB-apparaten niet verkrijgbaar zijn in bepaalde gebieden.

Opmerkingen over Walkman

- U kunt met dit systeem geen lineaire PCM-audio weergeven.
- U kunt met dit systeem niet het ATRAC Advanced Lossless-audioformaat weergeven.
- U kunt met dit systeem geen muziek weergeven die rechtstreeks is opgenomen op een Walkman zonder tussenkomst van een computer.

Si dichiara che l'apparecchio è stato fabbricato in conformità all'art.2, Comma 1 del D.M. 28.08.1995 n.548.

ATTENZIONE

Per ridurre il rischio di incendi o scosse elettriche, non esporre questo apparecchio alla pioggia o all'umidità.

Per ridurre il rischio di incendi, non coprire le aperture per la ventilazione dell'apparecchio con giornali, tovaglie, tende, ecc. e non mettere le candele accese sull'apparecchio.

Per ridurre il rischio di incendi o scosse elettriche, non mettere sull'apparecchio degli oggetti che contengono liquidi, come i vasi.

Collegare l'unità ad una presa CA facilmente accessibile. Se si dovesse notare un'anormalità nell'unità, scollegare subito la spina principale dalla presa CA.

Non installare questo apparecchio in uno spazio ristretto, come una libreria o un armadietto a muro.

Non esporre la pila ad eccessivo calore come la luce diretta del sole, il fuoco o così via.

Tranne i clienti negli Stati Uniti e in Canada

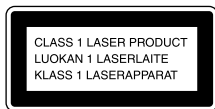

Questo apparecchio è classificato come un prodotto al LASER DI CLASSE 1. Questa etichetta si trova all'esterno sulla parte posteriore.

Avviso per il cliente nei paesi in cui sono applicate le direttive UE

Secondo la direttiva UE relativa alla sicurezza dei prodotti, EMC e R&TTE, il fabbricante di questo prodotto è Sony Corporation, 1-7-1 Konan, Minato-ku, Tokyo, Giappone.

Il rappresentante autorizzato è Sony Deutschland GmbH, Hedelfinger Strasse 61, 70327 Stuttgart, Germania.

Per qualsiasi questione riguardante l'assistenza o la garanzia rivolgersi agli indirizzi indicati nella documentazione separata per l'assistenza e la garanzia.



Trattamento del dispositivo elettrico ed elettronico a fine vita (applicabile in tutti i paesi dell'Unione Europea e in altri paesi europei con sistema di raccolta differenziata)

Questo simbolo sul prodotto o sulla confezione indica che il prodotto non deve essere considerato come un normale rifiuto domestico, ma deve invece essere consegnato ad un punto di raccolta appropriato per il riciclo di apparecchi elettrici ed elettronici. Assicurandovi che questo prodotto sia smaltito correttamente, voi contribuirete a prevenire potenziali conseguenze negative per l'ambiente e per la salute che potrebbero altrimenti essere causate dal suo smaltimento inadeguato. Il riciclaggio dei materiali aiuta a conservare le risorse naturali. Per informazioni più dettagliate circa il riciclaggio di questo prodotto, potete contattare l'ufficio comunale, il servizio locale di smaltimento rifiuti oppure il negozio dove l'avete acquistato.

Applicabile ai seguenti accessori:
Telecomando

Nota sui DualDisc

Un DualDisc è un disco a due lati che abbina materiale registrato su DVD su un lato e materiale audio digitale sull'altro. Tuttavia, poiché il lato del materiale audio non è conforme allo standard del Compact Disc (CD), la riproduzione su questo prodotto non è garantita.

Dischi audio con sistema di protezione del copyright

Questo prodotto è stato progettato per la riproduzione di dischi conformi allo standard CD (Compact Disc). Di recente, alcune case discografiche hanno immesso sul mercato dischi audio codificati con sistema di protezione del copyright. Si avverte che alcuni di questi dischi non sono conformi allo standard CD, pertanto potrebbero non essere riprodotti dall'apparecchio.

- I logo "WALKMAN" e "WALKMAN" sono marchi di fabbrica registrati di Sony Corporation.
- MICROVAULT è un marchio di fabbrica di Sony Corporation.
- ATRAC, ATRAC3, ATRAC3plus e i loro loghi sono marchi commerciali di Sony Corporation.
- Brevetti degli Stati Uniti d'America e di altri Paesi concessi su licenza dai Dolby Laboratories.
- Tecnologia di codifica audio MPEG Layer-3 e brevetti su licenza del Fraunhofer IIS della Thomson.

Indice

Guida delle parti e dei comandi	5
Informazioni sul display.....	9

Preparativi

Collegamento sicuro del sistema.....	10
Impostazione dell'orologio.....	12

Operazioni di base

Riproduzione di un disco CD/MP3.....	13
Ascolto della radio.....	14
Ascolto della musica di un dispositivo USB	15
Uso di componenti audio opzionali.....	18
Regolazione del suono	18
Cambiamento del display	19

Altre operazioni

Creazione di una programmazione (Riproduzione programmata).....	20
Preselezione delle stazioni radiofoniche.....	21
Uso dei timer	22

Altro

Soluzione dei problemi.....	24
Messaggi	27
Precauzioni.....	28
Dati tecnici.....	30
Dispositivi USB riproducibili.....	31

Guida delle parti e dei comandi

Questo manuale spiega principalmente le operazioni usando il telecomando, ma le stesse operazioni possono anche essere eseguite usando i tasti sull'unità con nomi uguali o simili.

Unità

Pannello anteriore

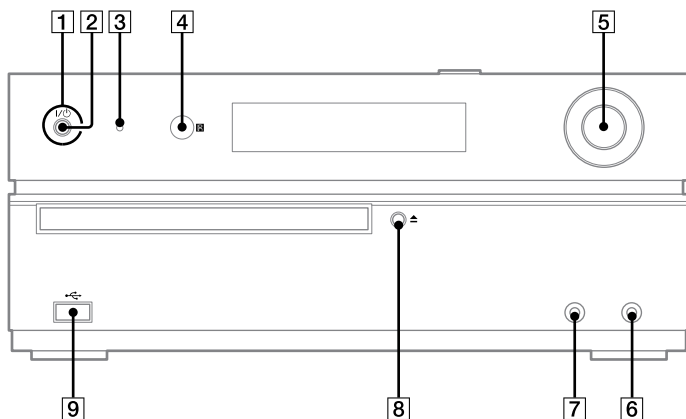

Pannello superiore

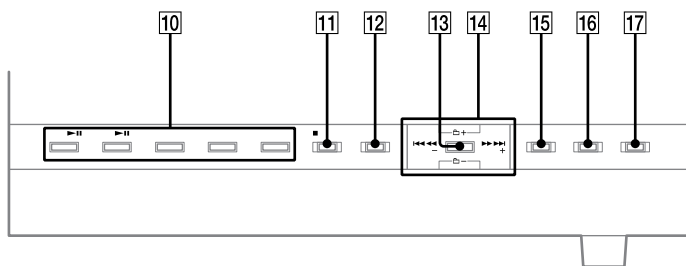

Seguito 

Telecomando

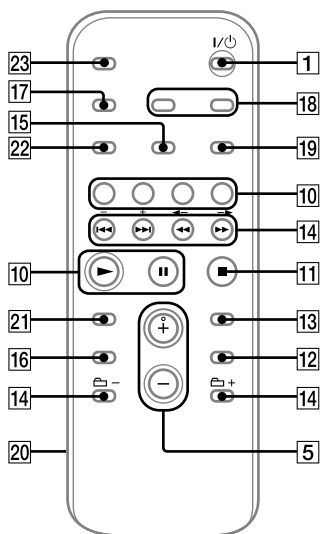

1
Tasto I/O (alimentazione)
(pagina 12, 22, 26, 27)
Premere per accendere il sistema.

2
Indicatore STANDBY (pagina 19, 24)
Si illumina quando il sistema è spento.

3
Indicatore USB MEMORY
Si illumina quando è collegato un dispositivo USB opzionale (lettore di musica digitale o supporto di memorizzazione USB).

4
Sensore per il comando a distanza (pagina 24)

5
Unità: Comando VOLUME
(pagina 13, 14, 16, 18)
Telecomando: Tasto VOLUME +/-
(pagina 13, 14, 16, 18)
Girare o premere per regolare il volume.

6
Presse AUDIO IN (pagina 18)
Collegare ad un componente audio opzionale.

7
Presse PHONES
Collegare la cuffia.

8
Tasto ▲ (apertura/chiusura)
(pagina 13)
Premere per aprire o chiudere il cassetto del disco.

9
Porta USB (pagina 16, 31)
Collegare ad un dispositivo USB opzionale (lettore di musica digitale o supporto di memorizzazione USB).

10
Tasti di riproduzione e tasti di funzione
Unità: Tasto USB ►||
(riproduzione/pausa) (pagina 16)
Premere per selezionare la funzione USB.
Premere per avviare o fare una pausa nella riproduzione di un dispositivo USB opzionale (lettore di musica digitale o supporto di memorizzazione USB).
Telecomando: Tasto USB
(pagina 16)
Premere per selezionare la funzione USB.

Unità: Tasto CD ►►

(riproduzione/pausa) (pagina 13)

Premere per selezionare la funzione CD.
Premere per avviare o fare una pausa
nella riproduzione di un disco.

Telecomando: Tasto CD
(pagina 13)

Premere per selezionare la funzione CD.

Telecomando: Tasto ►

(riproduzione), tasto ►► (pausa)

Premere per avviare la riproduzione o
fare una pausa.

Tasto TUNER/BAND (pagina 14)

Premere per selezionare la funzione
TUNER. Premere per selezionare il
modo di ricezione FM o AM.

Unità: Tasto AUDIO IN (pagina 18)

Premere per selezionare la funzione
AUDIO IN.

Tasto FUNCTION

Premere per selezionare la funzione.

11

Unità: Tasto ■/CANCEL (arresto/
annullamento) (pagina 13, 14, 16)

Telecomando: Tasto ■ (arresto)
(pagina 13, 14, 16)

Premere per interrompere la
riproduzione.

Premere per annullare la ricerca.

12

Tasto SEARCH (pagina 13, 16)

Premere per entrare o uscire dal modo
di ricerca.

13

Tasto ENTER (pagina 12, 20, 21,
22)

Premere per immettere le impostazioni.

14

Tasto ◀◀/▶▶ (ritorno indietro/
avanzamento) (pagina 13, 16, 20)

Premere per selezionare un brano o un
file.

Unità: Tasto TUNE +/- (sintonia)
(pagina 14)

Telecomando: Tasto +/-
(sintonia) (pagina 14, 21)

Premere per sintonizzare la stazione
desiderata.

Tasto ◻ +/- (selezione della
cartella) (pagina 13, 16, 20)

Premere per selezionare una cartella.

Tasto ◀◀/▶▶ (riavvolgimento/
avanzamento rapido) (pagina 13,
16)

Premere per trovare un punto in un
brano o un file.

15

Tasto PLAY MODE/TUNING MODE
(pagina 13, 14, 17, 20, 21)

Premere per selezionare il modo di
riproduzione di un CD, disco MP3 o
un dispositivo opzionale USB (lettore
di musica digitale o supporto di
memorizzazione USB).

Premere per selezionare il modo di
sintonia.

16

Tasti del suono (pagina 18)

Unità: Tasto DSGX

Telecomando: Tasto EQ

Premere per selezionare l'effetto sonoro.

17

Tasto DISPLAY (pagina 19)

Premere per cambiare le informazioni sul display.

18

Tasto CLOCK/TIMER SELECT (pagina 22)

Tasto CLOCK/TIMER SET (pagina 12, 22)

Premere per impostare l'orologio e il timer di riproduzione.

19

Tasto REPEAT/FM MODE (pagina 13, 15, 16)

Premere per ascoltare ripetutamente un disco, un singolo brano o file.

Premere per selezionare il modo di ricezione FM (monofonico o stereo).

20

Coperchio dello scomparto per pile (pagina 11)

21

Tasto CLEAR (pagina 20)

Premere per cancellare un brano o un file preprogrammato.

22

Tasto TUNER MEMORY (pagina 21)

Premere per preselezionare la stazione radiofonica.

23

Tasto SLEEP (pagina 22)

Premere per impostare il timer di autospegnimento.

Informazioni sul display

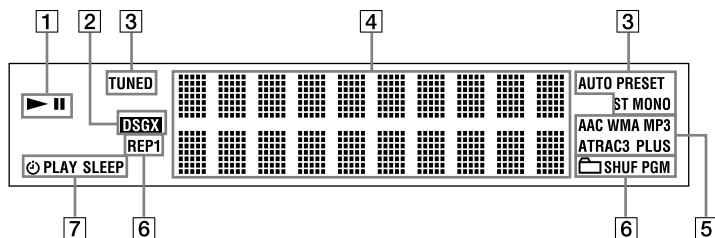
**1**

Riproduzione/Pausa

2

DSGX (pagina 18)

3

Modo di ricezione del
sintonizzatore (pagina 14)
Ricezione del sintonizzatore
(pagina 14)

4

Informazioni di testo

5

Formato audio

6

Modo di riproduzione
(pagina 13, 17)

7

Timer (pagina 22)

Preparativi

Collegamento sicuro del sistema

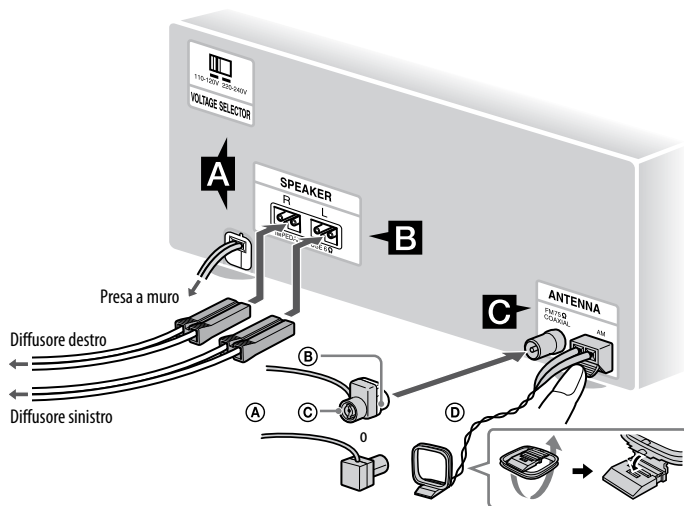

- (A) Antenna FM a cavo (Allungarla orizzontalmente.)
- (B) Lato bianco per il modello per il Nordamerica
- (C) Lato marrone per altre zone
- (D) Antenna a telaio AM

A Alimentazione

Per i modelli con un selettore di tensione, impostare VOLTAGE SELECTOR sulla tensione della linea elettrica locale.

Collegare il cavo di alimentazione ad una presa a muro.

Se la spina non si adatta alla presa a muro, staccare l'adattatore per la spina in dotazione (soltanto per i modelli dotati di un adattatore).

B Diffusori

C Antenne

Trovare una posizione e un orientamento che forniscano una buona ricezione e poi installare l'antenna.

Tenere le antenne lontano dai cavi dei diffusori, dal cavo di alimentazione e dal cavo USB per evitare di ricevere dei disturbi.

Quando si trasporta questo sistema

- 1 Rimuovere un disco per proteggere il meccanismo del CD.
- 2 Premere CD **10** per selezionare la funzione CD.
- 3 Mantenere premuto SEARCH **12** sull'unità e premere I/⏻ **1** sull'unità finché appare "STANDBY".
- 4 Dopo che appare "LOCK", scollegare il cavo di alimentazione.

Cuscinetti per diffusori

Applicare i cuscinetti per diffusori in dotazione sul fondo dei diffusori per evitare che scivolino.

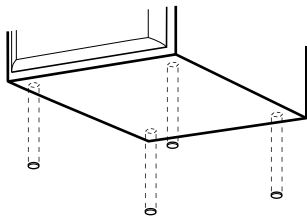

Per usare il telecomando

Far scorrere e rimuovere il coperchio dello scomparto per pile **20** ed inserire le due pile R6 (formato AA) in dotazione, prima il lato **+**, facendo corrispondere le polarità indicate sotto.

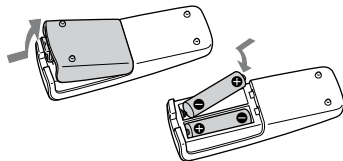

Note

- Con l'uso normale le pile dovrebbero durare circa sei mesi.
- Non mischiare una pila vecchia con una nuova o diversi tipi di pile.
- Se non si usa il telecomando per un lungo periodo di tempo, togliere le pile per evitare danni causati dalla perdita di fluido delle pile e dalla corrosione.

Impostazione dell'orologio

Usare i tasti sul telecomando per impostare l'orologio.

- 1** Premere I/⏻ [1] per accendere il sistema.
- 2** Premere CLOCK/TIMER SET [18].
Se sul display appare il modo attuale, premere ripetutamente ◀◀/▶▶ [14] per selezionare "CLOCK SET?" e poi premere ENTER [13].
- 3** Premere ripetutamente ◀◀/▶▶ [14] per impostare l'ora e poi premere ENTER [13].
- 4** Usare lo stesso procedimento per impostare i minuti.
Le impostazioni dell'orologio vengono perse quando si scollega il cavo di alimentazione o si verifica un'interruzione di corrente.

Per visualizzare l'orologio quando il sistema è spento

Premere DISPLAY [17]. L'orologio si visualizza per circa 8 secondi.

Operazioni di base

Riproduzione di un disco CD/MP3

- 1 Selezionare la funzione CD.
Premere CD [10].
- 2 Mettere un disco.
Premere ▲ [8] sull'unità e mettere un disco con l'etichetta rivolta in alto nel cassetto del disco.

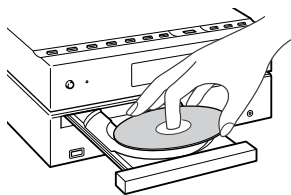

Per chiudere il cassetto del disco, premere di nuovo ▲ [8] sull'unità. Non forzare il cassetto del disco chiuso con il dito, poiché ciò potrebbe danneggiare l'unità.

- 3 Avviare la riproduzione.
Premere ► (o CD ►|| sull'unità) [10].
- 4 Regolare il volume.
Premere VOLUME +/- (o girare il comando VOLUME sull'unità) [5].

Altre operazioni

Per	Premere
Fare una pausa nella riproduzione	(o CD ► sull'unità) [10]. Per riprendere la riproduzione, premere di nuovo il tasto.
Interrompere la riproduzione	■ [11].
Selezionare una cartella su un disco MP3	📁 +/- [14].
Selezionare un brano o un file	◀◀/▶▶ [14].
Selezionare una cartella e un file su un disco MP3 guardando i nomi delle cartelle e dei file sul display	SEARCH [12]. Premere ◀◀/▶▶ [14] per selezionare la cartella desiderata e poi premere ENTER [13]. Premere ◀◀/▶▶ [14] per selezionare il file desiderato e poi premere ENTER [13].
Trovare un punto in un brano o file	Mantenere premuto ◀◀/▶▶ [14] durante la riproduzione e rilasciare il tasto sul punto desiderato.
Selezionare la riproduzione ripetuta	Ripetutamente REPEAT [19] finché appare "REP" o "REP1".

Per cambiare il modo di riproduzione

Premere ripetutamente PLAY MODE [15] mentre il lettore è fermo. È possibile selezionare la riproduzione normale (📁*) per tutti i file MP3 nella cartella sul disco), la riproduzione in ordine casuale ("SHUF" o 📁 SHUF*) o la riproduzione programmata ("PGM").

* Quando si riproduce un disco CD-DA, la riproduzione 📁 (SHUF) esegue la stessa operazione della riproduzione normale (in ordine casuale).

Seguito ➡

Note sulla riproduzione ripetuta

- Tutti i brani o i file su un disco vengono riprodotti ripetutamente fino a cinque volte.
- “REP1” indica che un singolo brano o file viene ripetuto finché lo si interrompe.

Note sulla riproduzione di dischi MP3

- Non salvare altri tipi di file o cartelle che non sono necessari su un disco che ha i file MP3.
- Le cartelle che non hanno file MP3 vengono saltate.
- I file MP3 vengono riprodotti nell'ordine in cui sono registrati sul disco.
- Il sistema può riprodurre soltanto i file MP3 che hanno un'estensione di file “.MP3”.
- Se ci sono file sul disco che hanno l'estensione di file “.MP3”, ma che non sono file MP3, l'unità potrebbe produrre dei disturbi o potrebbe funzionare male.
- Il numero massimo di:
 - Cartelle è 255 (inclusa la cartella radice).
 - File MP3 è 511.
 - File MP3 e cartelle che possono essere contenuti su un singolo disco è 512.
 - Livelli delle cartelle (la struttura ad albero dei file) è 8.
- La compatibilità con tutti i software di codifica/scrittura MP3, i dispositivi di registrazione e i supporti di registrazione non può essere garantita. I dischi MP3 incompatibili potrebbero produrre dei disturbi o l'audio interrotto o potrebbero non essere affatto riprodotti.

Note sulla riproduzione dei dischi multisessione

- Se il disco comincia con una sessione CD-DA (o MP3), viene riconosciuto come un disco CD-DA (o MP3) e le altre sessioni non vengono riprodotte.
- Un disco con un formato di CD misto viene riconosciuto come un disco CD-DA (audio).

Ascolto della radio

1 Selezionare “FM” o “AM”.

Premere ripetutamente TUNER/BAND [10].

2 Selezionare il modo di sintonia.

Premere ripetutamente TUNING MODE [15] finché appare “AUTO”.

3 Sintonizzare la stazione desiderata.

Premere +/- (o TUNE +/- sull'unità) [14]. La scansione si interrompe automaticamente quando una stazione è sintonizzata e poi appaiono “TUNED” e “ST” (soltanto per i programmi stereo).

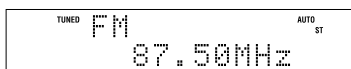

Quando si sintonizza una stazione che fornisce i servizi RDS, il nome della stazione appare sul display (soltanto il modello per l'Europa).

4 Regolare il volume.

Premere VOLUME +/- (o girare il comando VOLUME sull'unità) [5].

Per interrompere la scansione automatica

Premere ■ [11].

Per sintonizzare una stazione con un segnale debole

Se “TUNED” non appare e la scansione non si interrompe, premere ripetutamente TUNING MODE [15] finché “AUTO” e “PRESET” scompaiono e poi premere ripetutamente +/- (o TUNE +/- sull'unità) [14] per sintonizzare la stazione desiderata.

Per ridurre le scariche su una stazione FM stereo debole

Premere ripetutamente FM MODE [19] finché appare “MONO” per disattivare la ricezione stereo.

Ascolto della musica di un dispositivo USB

È possibile collegare un dispositivo USB opzionale (lettore di musica digitale o supporto di memorizzazione USB) alla porta  (USB) [9] sull'unità ed ascoltare la musica memorizzata nel dispositivo USB. Vedere “Dispositivi USB riproducibili” (pagina 31) per un elenco di dispositivi USB che possono essere collegati a questo sistema.

I formati audio che possono essere riprodotti da questo sistema sono i seguenti: ATRAC/MP3*/WMA*/AAC*

* I file con protezione dei diritti d'autore (Gestione dei diritti digitali) non possono essere riprodotti da questo sistema.

- 1 Selezionare la funzione USB.
Premere USB **[10]**.
- 2 Collegare un dispositivo USB opzionale (lettore di musica digitale o supporto di memorizzazione USB) alla porta  (USB) **[9]** come è mostrato sotto.

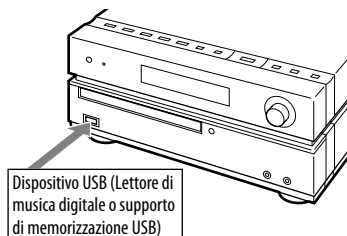

Quando è necessario il collegamento del cavo USB, collegare il cavo USB in dotazione con il dispositivo USB da collegare.



Per i dettagli sul metodo di funzionamento vedere il manuale di istruzioni in dotazione con il dispositivo USB da collegare.

Quando il dispositivo USB è collegato, il display cambia nel seguente modo:
“Reading” → “ATRAC AD¹⁾” o “STORAGE DRIVE²⁾”

- 1) Quando si collega un lettore di musica digitale.
- 2) Quando si collega un supporto di memorizzazione USB. In seguito si visualizza l'etichetta del volume se è registrata.













Nota

A seconda del tipo di dispositivo USB collegato potrebbero volerci circa 10 secondi prima che appaia “Reading”.

- 3 Avviare la riproduzione.
Premere  (o USB  sull'unità) **[10]**.



- 4 Regolare il volume.
Premere VOLUME +/- (o girare il comando VOLUME sull'unità) **[5]**.

Altre operazioni

Per	Premere
Fare una pausa nella riproduzione	 (o USB  sull'unità) [10] . Per riprendere la riproduzione, premere di nuovo il tasto.
Interrompere la riproduzione	 [11] .
Selezionare una cartella	 +/- [14] .
Selezionare un file	 /  [14] .
Selezionare una cartella e un file guardando i nomi delle cartelle e dei file sul display del sistema*	SEARCH [12] . Premere  /  [14] per selezionare la cartella desiderata e poi premere ENTER [13] . Premere  /  [14] per selezionare il file desiderato e poi premere ENTER [13] .
Trovare un punto in un file	Mantenere premuto  /  [14] durante la riproduzione e rilasciare il tasto sul punto desiderato.
Selezionare la riproduzione ripetuta	Ripetutamente REPEAT [19] finché appare “REP” o “REP1”.
Rimuovere il dispositivo USB	Mantenere premuto  [11] finché appare “No Device” e poi rimuovere il dispositivo USB.

* Per i lettori di musica digitali è possibile cercare in base ad informazioni diverse come l'album o il genere.

Per cambiare il modo di riproduzione

Premere ripetutamente PLAY MODE  mentre il dispositivo USB è fermo. È possibile selezionare la riproduzione normale () per tutti i file nella cartella sul lettore di musica digitale), la riproduzione in ordine casuale (“SHUF” o ) o la riproduzione programmata (“PGM”).

Note sul dispositivo USB

- Non collegare il sistema e il dispositivo USB tramite un hub USB.
- Con alcuni dispositivi USB collegati, dopo aver eseguito un'operazione, potrebbe esserci un ritardo prima che venga eseguita da questo sistema.
- Questo sistema non supporta necessariamente tutte le funzioni fornite in un dispositivo USB collegato.
- L'ordine di riproduzione per il sistema potrebbe essere diverso dall'ordine di riproduzione del dispositivo USB collegato.
- Mantenere sempre premuto  ed accertarsi che appaia “No Device” prima di rimuovere il dispositivo USB. La rimozione del dispositivo USB mentre “No Device” non è visualizzato potrebbe alterare i dati o danneggiare il dispositivo USB stesso.
- Non salvare altri tipi di file o cartelle che non sono necessari su un dispositivo USB che ha file audio.
- Le cartelle che non hanno file audio vengono saltate.
- I file vengono riprodotti nell'ordine in cui sono trasferiti al dispositivo USB.
- I numeri massimi di cartelle e file che possono essere contenuti su un unico dispositivo USB è il seguente:
 - Lettore di musica digitale: 65.535 gruppi (al massimo 999 brani per gruppo)
 - Supporto di memorizzazione USB: 999 file
 Il numero massimo di file e cartelle potrebbe variare a seconda della struttura del file e della cartella.

- I formati audio che si possono ascoltare con questo sistema sono i seguenti:
 - MP3: estensione di file “.mp3”
 - File Windows Media Audio: estensione di file “.wma”
 - AAC: estensione di file “.m4a”
 Notare che anche quando i nomi dei file hanno le suddette estensioni di file, se il file reale è diverso, il sistema potrebbe produrre dei disturbi o potrebbe funzionare male.
- La compatibilità con tutti i software di codifica/scrittura, i dispositivi di registrazione e i supporti di registrazione non può essere garantita. Il dispositivo USB che non è compatibile potrebbe produrre dei disturbi o l'audio interrotto o potrebbe non essere affatto riprodotto.

Uso di componenti audio opzionali

- 1** Collegare il componente audio aggiuntivo alla presa AUDIO IN [6] sull'unità usando un cavo audio analogico (non in dotazione).
- 2** Abbassare il volume.
Premere VOLUME – (o girare il comando VOLUME sull'unità) [5].
- 3** Selezionare la funzione AUDIO IN.
Premere AUDIO IN [10] sull'unità.
- 4** Avviare la riproduzione sul componente collegato.
- 5** Regolare il volume.
Premere VOLUME +/- (o girare il comando VOLUME sull'unità) [5].

Regolazione del suono

Per aggiungere un effetto sonoro

Per	Premere
Generare un suono più dinamico (Dynamic Sound Generator X-tra)	DSGX [16] sull'unità.
Impostare l'effetto sonoro	Ripetutamente EQ [16] per selezionare "BASS" o "TREBLE" e poi premere ripetutamente +/- [14] per regolare il livello.

Cambiamento del display

Per	Premere
Cambiare le informazioni sul display ¹⁾	Ripetutamente DISPLAY [17] quando il sistema è acceso.
Controllare l'orologio quando il sistema è spento	DISPLAY [17] quando il sistema è spento ²⁾ . L'orologio si visualizza per 8 secondi.

- ¹⁾ Per esempio, è possibile vedere le informazioni sul disco CD/MP3 o le informazioni sul dispositivo USB, come il numero del brano o del file o il nome della cartella durante la riproduzione normale, o il tempo di riproduzione totale mentre il lettore è fermo.
- ²⁾ L'indicatore STANDBY [2] sull'unità si illumina quando il sistema è spento.

Note sulle informazioni sul display

- I caratteri che non possono visualizzarsi appaiono come “_”.
- Le seguenti informazioni non si visualizzano:
 - Tempo di riproduzione totale per un disco CD-DA a seconda del modo di riproduzione.
 - Tempo di riproduzione totale e tempo di riproduzione rimanente per un disco MP3 e un dispositivo USB.
- Le seguenti informazioni non si visualizzano correttamente:
 - Nomi di cartelle e file che non sono conformi né all'ISO9660 di Livello 1, Livello 2 né Joliet nel formato di espansione.
- Le seguenti informazioni si visualizzano:
 - Informazioni sull'identificatore ID3 per i file MP3 quando si usano gli identificatori ID3 di versione 1 e di versione 2 (fino a 62 caratteri per un disco MP3).
 - Informazioni sull'identificatore ID3 per i file “ATRAC” quando si usano gli identificatori ID3 di versione 2.

Altre operazioni

Creazione di una programmazione

(Riproduzione programmata)

- 1 Selezionare la funzione desiderata.

CD

Premere CD [10] per selezionare la funzione CD.

USB

Premere USB [10] per selezionare la funzione USB.

- 2 Premere ripetutamente PLAY MODE [15] finché appare "PGM" mentre il sistema è fermo.

- 3 Premere ripetutamente ◀◀/▶▶ [14] finché appare il numero del brano o del file desiderato.

Quando si programmano i file, premere ripetutamente ◻ +/- [14] per selezionare la cartella desiderata e poi selezionare il file desiderato.

Esempio: Quando si programmano i brani su un CD



Numero del brano o del file selezionato

Tempo di riproduzione totale della programmazione (incluso il brano o il file selezionato)

- 4 Premere ENTER [13] per aggiungere il brano o il file alla programmazione.

CD

Appare "— . — . —" quando il tempo totale di programmazione supera i 100 minuti per un CD o quando si seleziona un brano del CD con il numero 21 o superiore o quando si seleziona un file MP3.

USB

Il tempo totale di programmazione non può visualizzarsi, perciò appare "— . — . —".

- 5 Ripetere i punti da 3 a 4 per programmare altri brani o file, fino ad un totale di 25 brani o file.

- 6 Per riprodurre la programmazione di brani o file, premere ▶ [10].

La programmazione rimane disponibile finché si apre il cassetto del disco o si rimuove il dispositivo USB. Per riprodurre di nuovo la stessa programmazione, premere ▶ [10].

Per annullare la riproduzione programmata

Premere ripetutamente PLAY MODE [15] finché "PGM" scompare mentre il sistema è fermo.

Per cancellare l'ultimo brano o file della programmazione

Premere CLEAR [21] mentre il sistema è fermo.

Preselezione delle stazioni radiofoniche

È possibile preselezionare le stazioni radiofoniche preferite e sintonizzarle immediatamente selezionando il numero di preselezione corrispondente. Usare i tasti sul telecomando per preselezionare le stazioni.

1 Sintonizzare la stazione desiderata (vedere "Ascolto della radio" pagina 14)).

2 Premere TUNER MEMORY **[22]**.

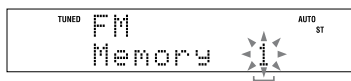

Numero di preselezione

3 Premere ripetutamente +/- **[14]** per selezionare il numero di preselezione desiderato.

Se un'altra stazione è già stata assegnata al numero di preselezione selezionato, la stazione viene sostituita dalle stazioni nuove.

4 Premere ENTER **[13]**.

5 Ripetere i punti da 1 a 4 per memorizzare altre stazioni.

È possibile preselezionare fino a 20 stazioni FM e 10 AM. Le stazioni preselezionate sono conservate per circa mezza giornata anche se si scollega il cavo di alimentazione o se si verifica un'interruzione di corrente.

6 Per richiamare una stazione radiofonica preselezionata, premere ripetutamente TUNING MODE **[15]** finché appare "PRESET" e poi premere ripetutamente +/- **[14]** per selezionare il numero di preselezione desiderato.

Uso dei timer

Il sistema offre due funzioni del timer. Se si usa il timer di riproduzione con il timer di autospegnimento, il timer di autospegnimento ha la priorità.

Timer di autospegnimento:



È possibile addormentarsi con la musica. Questa funzione è operativa anche se l'orologio non è impostato.



Premere ripetutamente SLEEP [23].

Se si seleziona "AUTO", il sistema si spegne automaticamente dopo che il disco attuale si ferma o in 100 minuti.



Timer di riproduzione:

È possibile svegliarsi con un CD, il sintonizzatore o il dispositivo USB opzionale ad un'ora preimpostata. Usare i tasti sul telecomando per comandare il timer di riproduzione. Accertarsi di aver impostato l'orologio.

- 1 Preparare la sorgente sonora.**
Preparare la sorgente sonora e poi premere VOLUME +/- [5] per regolare il volume.
Per iniziare da un brano o file specifico, creare una programmazione (pagina 20).
- 2 Premere CLOCK/TIMER SET [18].**
- 3 Premere ripetutamente**   [14] **per selezionare "PLAY SET?" e poi premere ENTER [13].**
Appare "ON TIME" e l'indicazione dell'ora lampeggia.



- 4 Impostare l'ora per avviare la riproduzione.**
Premere ripetutamente   [14] per impostare l'ora e poi premere ENTER [13]. L'indicazione dei minuti lampeggia. Usare il procedimento sopra per impostare i minuti.

- 5 Usare lo stesso procedimento del punto 4 per impostare l'ora in cui interrompere la riproduzione.**

- 6 Selezionare la sorgente sonora.**
Premere ripetutamente   [14] finché appare la sorgente sonora desiderata e poi premere ENTER [13]. Il display visualizza le impostazioni del timer.

- 7 Premere I/⏻ [1] per spegnere il sistema.**
Il sistema si accende 15 secondi prima dell'ora preimpostata. Se il sistema è acceso all'ora preimpostata, il timer di riproduzione non esegue la riproduzione.

Per attivare o controllare di nuovo il timer

Premere CLOCK/TIMER SELECT [18], premere ripetutamente   [14] finché appare "PLAY SEL?" e poi premere ENTER [13].

Per annullare il timer

Ripetere lo stesso procedimento come sopra finché appare “TIMER OFF?” e poi premere ENTER .

Per cambiare l'impostazione

Ricominciare dal punto 1.

Suggerimento

L'impostazione del timer di riproduzione si conserva fino a quando l'impostazione non viene annullata manualmente.

Soluzione dei problemi

- 1 Accertarsi che il cavo di alimentazione e i cavi dei diffusori siano collegati correttamente e saldamente.
- 2 Trovare il problema nella seguente lista di controllo e ricorrere al rimedio indicato.
Se il problema persiste, rivolgersi al rivenditore Sony più vicino.

Se l'indicatore STANDBY lampeggia

Scollare immediatamente il cavo di alimentazione e controllare le seguenti voci.

- Se il sistema è dotato di un selettore di tensione, questo è impostato sulla tensione corretta?
- Si stanno usando soltanto i diffusori in dotazione?
- Qualcosa sta bloccando i fori di ventilazione sopra il sistema o sul retro?

Dopo che l'indicatore STANDBY [2] smette di lampeggiare, ricollegare il cavo di alimentazione e accendere il sistema. Se il problema persiste, rivolgersi al rivenditore Sony più vicino.

Generali

Il suono proviene da un solo canale o il volume dei canali sinistro e destro non è bilanciato.

- Collocare i diffusori nel modo più simmetrico possibile.
- Collegare soltanto i diffusori in dotazione.

Forte ronzio o rumore.

- Allontanare il sistema dalle sorgenti di rumore.
- Collegare il sistema ad una presa a muro diversa.
- Installare un filtro per il rumore (disponibile separatamente) sul cavo di alimentazione.

Il telecomando non funziona.

- Togliere qualsiasi ostacolo tra il telecomando e il sensore per comando a distanza [4] sull'unità e allontanare l'unità dalle luci a fluorescenza.
- Puntare il telecomando verso il sensore per comando a distanza.
- Avvicinare il telecomando al sistema.

L'indicatore STANDBY [2] rimane illuminato dopo aver scollegato il cavo di alimentazione.

- L'indicatore STANDBY [2] potrebbe non spegnersi immediatamente dopo aver scollegato il cavo di alimentazione. Questo non è un malfunzionamento. L'indicatore si spegnerà dopo circa 40 secondi.

Letture CD/MP3

Il suono salta o il disco non viene riprodotto.

- Pulire il disco e rimetterlo.
- Spostare il sistema in una posizione lontana dalla vibrazione (per esempio, sopra ad un supporto stabile).
- Allontanare i diffusori dal sistema o metterli su supporti separati. Ad alto volume, la vibrazione dei diffusori potrebbe far saltare il suono.

La riproduzione non inizia dal primo brano.

- Premere ripetutamente PLAY MODE [15] finché sia "PGM" che "SHUF" scompaiono per ritornare alla riproduzione normale.

L'avvio della riproduzione richiede più tempo del solito.





- I seguenti dischi richiedono più tempo per avviare la riproduzione.
 - Un disco registrato con una struttura ad albero complicata.
 - Un disco registrato nel modo multisessione.
 - Un disco che non è stato finalizzato (un disco su cui è possibile aggiungere i dati).
 - Un disco che ha molte cartelle.

Dispositivo USB

Si sta usando un dispositivo USB supportato?

- Se si collega un dispositivo USB non supportato, potrebbero verificarsi i seguenti problemi. Per i tipi di dispositivo supportato vedere "Dispositivi USB riproducibili" (pagina 31).
 - Il dispositivo USB non è riconosciuto.
 - I nomi di file o di cartella non sono visualizzati su questo sistema.
 - La riproduzione non è possibile.
 - Il suono salta.
 - C'è rumore.

Appare "Over Current".

- È stato rilevato un problema con il livello della corrente elettrica dalla porta USB  (USB) . Spegnerne il sistema e rimuovere il dispositivo USB dalla porta USB  (USB) . Accertarsi che non ci sia alcun problema con il dispositivo USB. Se questo tipo di display persiste, rivolgersi al rivenditore Sony più vicino.

Non c'è il suono.

- Il dispositivo USB non è collegato correttamente. Spegnerne il sistema e poi ricollegare il dispositivo USB e controllare se l'indicatore USB MEMORY  si illumina.

Il suono è distorto.

- La velocità di bit usata quando sono stati codificati i file era bassa. Inviare i file codificati con velocità di bit superiori al dispositivo USB.

Ci sono dei disturbi o il suono salta.

- Spegnerne il sistema e poi ricollegare il dispositivo USB.
- I dati musicali stessi contengono dei disturbi. I disturbi potrebbero essere stati introdotti quando sono stati creati i dati musicali a causa delle condizioni del computer. Creare di nuovo i dati musicali.
- Quando si usa il supporto di memorizzazione USB, copiare i file sul computer, formattare il supporto di memorizzazione USB nel formato FAT16 o FAT32 e ricopiare i file sul supporto di memorizzazione USB.*

Il dispositivo USB non può essere collegato alla porta USB (USB) .

- Il dispositivo USB è stato collegato in modo inverso. Collegare il dispositivo USB con l'orientamento corretto.

Il supporto di memorizzazione USB che è stato usato su un altro dispositivo non funziona.

- Potrebbe essere registrato in un formato non supportato. In tal caso, prima prendere la precauzione di fare una copia di riserva dei file importanti sul supporto di memorizzazione USB copiandoli sul disco rigido del computer. In seguito formattare il supporto di memorizzazione USB con il sistema di file FAT16 o FAT32 e trasferire di nuovo i file audio di cui è stata fatta la copia di riserva sul supporto di memorizzazione USB.*

Seguito 

“Reading” si visualizza per molto tempo.

- Potrebbe volerci un po' di tempo per finire la lettura sul dispositivo USB se su questo ci sono molte cartelle o file. Perciò si consiglia di seguire queste indicazioni.
 - Cartelle totali sul dispositivo USB: 100 o meno
 - File totali per cartella: 100 o meno

Display sbagliato

- Inviare di nuovo i dati musicali al dispositivo USB, poiché i dati memorizzati nel dispositivo USB potrebbero essere alterati.

La riproduzione non si avvia.

- Spegnerne il sistema e poi ricollegare il dispositivo USB.
- Collegare il dispositivo USB che questo sistema può riprodurre.
- Premere **▶** (o USB **▶||** sull'unità) **[10]** per avviare la riproduzione.

La riproduzione non inizia dal primo brano.

- Impostare il modo di riproduzione sul modo di riproduzione normale.

I file non possono essere riprodotti.

- I supporti di memorizzazione USB formattati con sistemi di file diversi da FAT16 o FAT32 non sono supportati.*
- Se si usano dei supporti di memorizzazione USB su cui è stata eseguita la partizione, possono essere riprodotti soltanto i file sulla prima partizione.
- I file che sono criptati o protetti da password, ecc. non possono essere riprodotti.

* Questo sistema supporta il FAT16 e FAT32, ma alcuni supporti di memorizzazione USB potrebbero non supportare tutti questi FAT. Per i dettagli vedere il manuale di istruzioni di ciascun supporto di memorizzazione USB o rivolgersi al produttore.

Sintonizzatore

Forte ronzio o rumore, o le stazioni non possono essere ricevute. (“TUNED” o “ST” lampeggia sul display.)

- Collegare correttamente l'antenna.
- Trovare una posizione ed un orientamento che forniscano una buona ricezione e poi installare di nuovo l'antenna.
- Tenere le antenne lontano dai cavi dei diffusori, dal cavo di alimentazione e dal cavo USB per evitare di ricevere dei disturbi.
- Collegare un'antenna esterna disponibile in commercio.
- Rivolgersi al rivenditore Sony più vicino se l'antenna AM in dotazione si è staccata dal supporto di plastica.
- Spegnerne gli apparecchi elettrici che si trovano nell'ambiente circostante.

Per cambiare l'intervallo di sintonia AM

L'intervallo di sintonia AM è preimpostato in fabbrica su 9 kHz (o 10 kHz per alcune aree; questa funzione non è disponibile sul modello per l'Europa).

Usare i tasti sull'unità per cambiare l'intervallo di sintonia AM.

- 1** Sintonizzare qualsiasi stazione AM e poi spegnere il sistema.
- 2** Mantenendo premuto TUNER/BAND **[10]**, premere **I/☺ [1]**. Tutte le stazioni AM preselezionate vengono cancellate. Per ripristinare l'intervallo su quello preimpostato in fabbrica, ripetere il procedimento.

Per migliorare la ricezione dal sintonizzatore

Disattivare l'alimentazione del lettore CD usando la funzione di gestione dell'accensione del CD. Come impostazione predefinita, l'alimentazione del CD è attivata.

- 1 Premere ripetutamente FUNCTION **[10]** per selezionare la funzione CD e poi spegnere il sistema.
- 2 Dopo che "STANDBY" smette di lampeggiare, premere I/⏻ **[1]** sull'unità mantenendo premuto ■/CANCEL **[11]** sull'unità. Appare "CD POWER OFF". Con l'alimentazione del lettore CD disattivata, il tempo di accesso del disco aumenta. Per attivare l'alimentazione del lettore CD, ripetere il procedimento finché appare "CD POWER ON".

Per ripristinare il sistema sulle impostazioni di fabbrica

Se il sistema non funziona ancora correttamente, ripristinare il sistema sulle impostazioni di fabbrica.

Usare i tasti sull'unità per ripristinare il sistema sulle sue impostazioni di fabbrica predefinite.

- 1 Scollegare e ricollegare il cavo di alimentazione e poi riaccendere il sistema.
- 2 Premere contemporaneamente ■/CANCEL **[11]**, DSGX **[16]** e I/⏻ **[1]**. Tutte le impostazioni configurate dall'utente, come le stazioni radiofoniche preselezionate, il timer e l'orologio, vengono cancellate.

Messaggi

Lettore CD/MP3, Sintonizzatore

Complete!: L'operazione di preselezione è terminata normalmente.

Invalid: Si è premuto un tasto che non è valido.

LOCKED: Il cassetto del disco non si apre. Rivolgersi al rivenditore Sony più vicino.

No Disc: Non c'è il disco nel sistema o si è caricato un disco che non può essere riprodotto.

No Step: Tutti i brani o file programmati sono stati cancellati.

Over: È stata raggiunta la fine del disco premendo ►► **[14]** durante la riproduzione o la pausa.

Push SELECT!: Si è cercato di impostare l'orologio o il timer durante il funzionamento con il timer.

Push STOP!: È stato premuto PLAY MODE **[15]** durante la riproduzione.

Reading: Il sistema sta leggendo le informazioni del disco. Alcuni tasti non sono disponibili.

SET CLOCK!: Si è cercato di selezionare il timer quando l'orologio non è impostato.

SET TIMER!: Si è cercato di selezionare il timer quando il timer di riproduzione non è impostato.

Step Full!: Si è cercato di programmare più di 26 brani o file (passi).

TIME NG!: Le ore di inizio e di fine del timer sono impostate alla stessa ora.

Seguito 

Dispositivo USB

ATRAC AD: È collegato un dispositivo audio ATRAC (ATRAC Audio Device).

Error: Non è stato possibile riconoscere il dispositivo USB o è collegato un dispositivo sconosciuto.

Invalid: È stata eseguita un'operazione invalida o attualmente vietata.

No Device: Non è collegato alcun dispositivo USB o il dispositivo USB collegato è stato interrotto.

No Step: Tutti i brani o file programmati sono stati cancellati.

No Track: Nel sistema non è caricato un file riproducibile.

Not Supported: È collegato un dispositivo USB non supportato.

Please Wait: Il sistema si sta preparando per l'uso di un dispositivo USB.

Reading: Il sistema sta riconoscendo il dispositivo USB.

Removed: Il dispositivo USB è stato rimosso.

Step Full! Si è cercato di programmare più di 26 brani o file (passi).

STORAGE DRIVE: È collegato un supporto di memorizzazione USB.

Precauzioni

Dischi che questo sistema PUÒ riprodurre

- CD audio
- CD-R/CD-RW (dati audio/file MP3)

Dischi che questo sistema NON PUÒ riprodurre

- CD-ROM
- CD-R/CD-RW diversi da quelli registrati nel formato di CD musicale o nel formato MP3 che è conforme a ISO9660 Livello 1/Livello 2, Joliet o multisessione
- CD-R/CD-RW registrati in multisessione che non sono terminati "chiudendo la sessione"
- CD-R/CD-RW con qualità di registrazione scadente, CD-R/CD-RW che hanno graffi o sono sporchi, oppure CD-R/CD-RW registrati con un dispositivo di registrazione che non è compatibile
- CD-R/CD-RW che sono finalizzati in modo sbagliato
- Dischi contenenti file diversi dai file MPEG 1 Audio Layer-3 (MP3)
- Dischi di forma anomala (per esempio, cuore, quadrato, stella)
- Dischi su cui è applicato del nastro adesivo, della carta o un adesivo
- Dischi a noleggino o usati su cui sono applicati degli adesivi con la colla che fuoriesce oltre l'adesivo
- Dischi che hanno etichette stampate usando dell'inchiostro che sembra appiccicoso al tocco

Note sui dischi

- Prima della riproduzione, pulire il disco con un panno di pulizia dal centro verso l'esterno.
- Non pulire i dischi con solventi, come il diluente a base di benzina o i detergenti disponibili in commercio o lo spray antistatico per LP in vinile.

- Non esporre i dischi alla luce diretta del sole o a fonti di calore come i condotti di aria calda, né lasciarli in un'auto parcheggiata alla luce diretta del sole.

Riguardo alla sicurezza

- Scollegare completamente il cavo di alimentazione dalla presa a muro se non si intende usare l'unità per un lungo periodo di tempo. Quando si scollega l'unità, afferrare sempre la spina. Non tirare mai il cavo stesso.
- Se un qualsiasi oggetto solido o liquido dovesse penetrare all'interno del sistema, scollegare il sistema e farlo controllare da personale qualificato prima di farlo di nuovo funzionare.
- Il cavo di alimentazione CA può essere sostituito soltanto presso un centro di assistenza qualificato.

Riguardo alla sistemazione

- Non collocare il sistema in una posizione inclinata o in luoghi che sono molto caldi, freddi, polverosi, sporchi o umidi o che non hanno una ventilazione adeguata, o sono soggetti a vibrazioni, alla luce diretta del sole o ad una luce luminosa.
- Fare attenzione quando si sistema l'unità o i diffusori sulle superfici che sono state trattate in modo speciale (per esempio, con cera, olio, sostanza per lucidare) poiché la superficie potrebbe macchiarsi o scolorirsi.
- Se il sistema viene portato direttamente da un ambiente freddo ad uno caldo o se è collocato in un stanza molto umida, l'umidità potrebbe condensarsi sulla lente all'interno del lettore CD e provocare il malfunzionamento del sistema. In questa situazione, rimuovere il disco e lasciare il sistema acceso per circa un'ora finché l'umidità evapora.

Riguardo al surriscaldamento

- Il surriscaldamento dell'unità durante il funzionamento è normale e non è motivo di allarme.
- Non toccare il rivestimento esterno se l'unità è stata usata continuamente ad alto volume perché il rivestimento esterno potrebbe essere diventato caldo.
- Non ostruire i fori di ventilazione.

Riguardo al sistema di diffusori

Questo sistema di diffusori non è schermato magneticamente e l'immagine sui televisori che sono nelle vicinanze potrebbe diventare distorta magneticamente. In questa situazione, spegnere il televisore, attendere da 15 a 30 minuti e riaccenderlo. Se non c'è nessun miglioramento, allontanare i diffusori dal televisore.

Pulizia del rivestimento esterno

Pulire questo sistema con un panno morbido leggermente inumidito con una soluzione detergente delicata. Non usare nessun tipo di tampone abrasivo, detersivo o solvente, come un diluente, la benzina o l'alcool.

Dati tecnici

Unità principale

Sezione dell'amplificatore

Modello per il Canada:

Potenza di uscita DIN (nominale):
40 + 40 watt (6 ohm a 1 kHz, DIN)
Potenza di uscita continua RMS
(riferimento): 50 + 50 watt (6 ohm
a 1 kHz, distorsione armonica totale
del 10%)

Modello per l'Europa:

Potenza di uscita DIN (nominale):
40 + 40 watt (6 ohm a 1 kHz, DIN)
Potenza di uscita continua RMS
(riferimento): 50 + 50 watt (6 ohm
a 1 kHz, distorsione armonica totale
del 10%)
Potenza di uscita musicale
(riferimento): 50 + 50 watt (6 ohm
a 1 kHz, distorsione armonica totale
del 10%)

Ingressi:

AUDIO IN (minipresa stereo):
tensione 250 mV, impedenza 47 kohm
Porta \leftarrow (USB): Tipo A, corrente
massima 500 mA

Uscite:

PHONES (minipresa stereo): accetta
cuffie di 8 ohm o più
SPEAKER: accetta impedenza di
6 ohm

Sezione USB

Velocità di bit supportata

MP3 (MPEG 1 Audio Layer-3):
32 — 320 kbps, VBR
ATRAC: 48 — 352 kbps
(ATRAC3plus), 66/105/132 kbps
(ATRAC3)
WMA: 32 — 192 kbps, VBR
AAC: 48 — 320 kbps

Frequenze di campionamento

MP3 (MPEG 1 Audio Layer-3):
32/44,1/48 kHz
ATRAC: 44,1 kHz
WMA: 44,1 kHz
AAC: 44,1 kHz

Sezione del lettore CD

Sistema: A compact disc e sistema audio
digitale

Proprietà del diodo al laser

Durata di emissione: continua
Uscita di potenza laser*: Inferiore a
44,6 μ W

* Questa uscita è la misurazione del
valore ad una distanza di 200 mm
dalla superficie della lente dell'obiettivo
sul blocco del rivelatore ottico con
apertura di 7 mm.

Risposta in frequenza: 20 Hz — 20 kHz

Rapporto segnale/rumore: Oltre 90 dB

Gamma dinamica: Oltre 90 dB

Sezione del sintonizzatore*

Sintonizzatore supereterodino FM/AM, FM
stereo

Sezione del sintonizzatore FM:

Campo di sintonia

Modello per il Canada:

87,5 — 108,0 MHz (passo da 100 kHz)

Modello per l'Europa:

87,5 — 108,0 MHz (passo da 50 kHz)

Antenna: Antenna FM a cavo

Terminali per l'antenna: 75 ohm sbilanciati

Frequenza intermedia: 10,7 MHz

Sezione del sintonizzatore AM:

Campo di sintonia

Modello per il Canada:

530 — 1.710 kHz (con l'intervallo di
sintonia di 10 kHz)

531 — 1.710 kHz (con l'intervallo di
sintonia di 9 kHz)

Modello per l'Europa:

531 — 1.602 kHz (con l'intervallo di
sintonia di 9 kHz)

Antenna: Terminale per antenna a telaio

AM, antenna esterna

Frequenza intermedia: 450 kHz

Diffusori

Sistema di diffusori: A 2 vie, 2 unità, di tipo
bass-reflex

Unità di diffusori: Woofer da 12 cm, tipo a

cono, Tweeter da 4 cm, tipo a cono

Impedenza nominale: 6 ohm

Dimensioni (l/a/p): Circa 145 × 260 ×
200 mm

Peso: Circa 2,2 kg netto per diffusore

Generali

Requisiti di alimentazione

Modello per il Canada: 120 V CA,
60 Hz

Modello per l'Europa: 220 — 240 V
CA, 50/60 Hz

Consumo: 40 watt

Dimesioni (l/a/p) (esclusi i diffusori):

Circa 285 × 120 × 215 mm

Peso (esclusi i diffusori): 2,6 kg

Accessori in dotazione: Telecomando (1),
Pile R6 (formato AA) (2), Antenna a telaio
AM (1), Antenna FM a cavo (1), Cuscinetti
per diffusori (8)

* “di cui al par. 3 dell’Allegato A al D.M.
25/06/85 e al par. 3 dell’Allegato 1 al D.M.
27/08/87”

Dati tecnici e formato sono soggetti a
modifiche senza preavviso.



- Consumo energetico in standby: 0,5 W
- Determinati circuiti stampati non contengono ritardanti alla fiamma alogenati.
- Le parti estetiche non contengono ritardanti alla fiamma alogenati.

Dispositivi USB riproducibili

È possibile riprodurre i seguenti
dispositivi USB Sony su questo sistema.
Gli altri dispositivi USB non possono
essere riprodotti su questo sistema.

Letto di musica digitale Sony provato (da gennaio 2007)

Nome del prodotto	Nome del modello
Walkman®	NW-E103 / E105 / E107
	NW-E205 / E207
	NW-E303 / E305 / E307
	NW-E403 / E405 / E407
	NW-E503 / E505 / E507
	NW-E002 / E002F / E003 / E003F / E005 / E005F
	NW-A605 / A607 / A608
	NW-A1000 / A1200 / A3000
	NW-HD5
	NW-S603 / S605 / S703F / S705F / S706F
	NW-S202 / S202F / S203F / S205F

Altro

Seguito

Supporto di memorizzazione USB Sony provato (da gennaio 2007)

Nome del prodotto	Nome del modello
MICROVAULT	USM512EX / 1GEX / 2GEX
	USM128J / 256J / 512J / 1GJ / 2GJ / 4GJ / 8GJ
	USM512JX / 1GJX / 2GJX / 4GJX
	USM256H / 512H / 1GH / 2GH / 4GH
	USD2G / 4G / 5G / 8G

Controllare i seguenti siti Web per le informazioni più recenti sui dispositivi compatibili.

Per i clienti negli Stati Uniti:

<<http://www.sony.com/shelfsupport>>

Per i clienti in Canada:

Inglese <[http://www.sony.ca/
ElectronicsSupport/](http://www.sony.ca/ElectronicsSupport/)>

Francese <[http://fr.sony.ca/
ElectronicsSupport/](http://fr.sony.ca/ElectronicsSupport/)>

Per i clienti in Europa:

<<http://sonydigital-link.com/dna>>

Per i clienti nell'America Latina:

<<http://www.sony-latin.com/pa/info>>

Per i clienti in Asia e Oceania:

<<http://www.css.ap.sony.com/>>

Note

- Non usare dispositivi USB diversi da questi dispositivi USB. Il funzionamento dei modelli che non sono elencati qui non è garantito.
- Il funzionamento potrebbe non essere sempre garantito anche quando si usano questi dispositivi USB.
- Alcuni di questi dispositivi USB potrebbero non essere disponibili per l'acquisto in certe zone.

Note sul Walkman

- Non è possibile riprodurre l'audio lineare PCM su questo sistema.
- Non è possibile riprodurre il formato di audio ATRAC Advanced Lossless su questo sistema.
- Non è possibile riprodurre la musica registrata direttamente su un Walkman senza usare un computer su questo sistema.

