



Contact SAMSUNG WORLDWIDE

If you have any questions or comments relating to Samsung products, please contact the SAMSUNG customer care centre.

Country	Customer Care Centre ☎	Web Site
ARMENIA	0-800-05-555	-
AUSTRIA	0810 - SAMSUNG (7267864, € 0.07/min)	www.samsung.com/at
AZERBAIJAN	088-55-55-555	-
BELARUS	810-800-500-55-500	-
BELGIUM	02-201-24-18	www.samsung.com/be (Dutch) www.samsung.com/be_fr (French)
CZECH	800 - SAMSUNG (800-726786) Samsung Zrt., česká organizační složka, Oasis Florenc, Sokolovská394/17, 180 00, Praha 8	www.samsung.com/cz
DENMARK	70 70 19 70	www.samsung.com/dk
ESTONIA	800-7267	www.samsung.com
FINLAND	030 - 6227 5 15	www.samsung.com/fi
FRANCE	01 48 63 00 00	www.samsung.com/fr
GERMANY	01805 - SAMSUNG(726-7864 € 0,14/Min)	www.samsung.com/de
GEORGIA	8-800-555-555	-
HUNGARY	06-80-SAMSUNG(726-7864)	www.samsung.com/hu
EIRE	0818 717100	www.samsung.com/ie
ITALIA	800-SAMSUNG(726-7864)	www.samsung.com/it
KAZAKHSTAN	8-10-800-500-55-500	-
KYRGYZSTAN	00-800-500-55-500	www.samsung.com
LATVIA	8000-7267	www.samsung.com
LITHUANIA	8-800-77777	www.samsung.com
LUXEMBURG	261 03 710	www.samsung.com/lu
MOLDOVA	00-800-500-55-500	-
NETHERLANDS	0900-SAMSUNG (0900-7267864) (€ 0,10/Min)	www.samsung.com/nl
NORWAY	815-56 480	www.samsung.com/no
POLAND	0 801 1SAMSUNG(172678) 022-607-93-33	www.samsung.com/pl
PORTUGAL	80820-SAMSUNG(726-7864)	www.samsung.com/pt
RUSSIA	8-800-555-55-55	www.samsung.com
SLOVAKIA	0800-SAMSUNG(726-7864)	www.samsung.com/sk
SPAIN	902 - 1 - SAMSUNG (902 172 678)	www.samsung.com/es
SWEDEN	0771 726 7864 (SAMSUNG)	www.samsung.com/se
SWITZERLAND	0848 - SAMSUNG(7267864, CHF 0.08/min)	www.samsung.com/ch www.samsung.com/ch_fr/(French)
TADJIKISTAN	8-10-800-500-55-500	www.samsung.com
U.K	0845 SAMSUNG (7267864)	www.samsung.com/uk
UKRAINE	0-800-502-000	www.samsung.ua www.samsung.com/ua_ru
UZBEKISTAN	8-10-800-500-55-500	www.samsung.com



BN68-02591B-01

LCD TV user manual

imagine the possibilities

Thank you for purchasing this Samsung product.
To receive more complete service, please register
your product at

www.samsung.com/register

Model _____ Serial No. _____



Figures and illustrations in this User Manual are provided for reference only and may differ from actual product appearance. Product design and specifications may be changed without notice.

Digital TV notice

1. Functionalities related to Digital TV (DVB) are only available in countries/areas where DVB-T (MPEG2 and MPEG4 AVC) digital terrestrial signals are broadcasted or where you are able to access to a compatible DVB-C (MPEG2 and MPEG4 AAC) cable-TV service. Please check with your local dealer the possibility to receive DVB-T or DVB-C signal.
 2. DVB-T is the DVB European consortium standard for the broadcast transmission of digital terrestrial television and DVB-C is that for the broadcast transmission of digital TV over cable. However, some differentiated features like EPG (Electric Programme Guide), VOD (Video On Demand) and so on, are not included in this specification. So, they cannot be workable at this moment.
 3. Although this TV set meets the latest DVB-T and DVB-C standards, as of [August, 2008], the compatibility with future DVB-T digital terrestrial and DVB-C digital cable broadcasts cannot be guaranteed.
 4. Depending on the countries/areas where this TV set is used some cable-TV providers may charge an additional fee for such a service and you may be required to agree to terms and conditions of their business.
 5. Some Digital TV functions might be unavailable in some countries or regions and DVB-C might not work correctly with some cable service providers.
 6. For more information, please contact your local Samsung customer care centre.
-  The reception quality of TV may be affected due to differences in broadcasting method between the countries. Please check the TV performance in the local SAMSUNG Authorized Dealer, or the Samsung Call Centre whether it can be improved by reconfiguring TV setting or not.

Still image warning

Avoid displaying still images (like jpeg picture files) or still image element (like TV programme logo, panorama or 4:3 image format, stock or news bar at screen bottom etc.) on the screen. Constant displaying of still picture can cause ghosting of LCD screen, which will affect image quality.

To reduce risk of this effect, please follow below recommendations:

- Avoid displaying the same TV channel for long periods.
- Always try to display any image on full screen, use TV set picture format menu for best possible match.
- Reduce brightness and contrast values to minimum required to achieve desired picture quality, exceeded values may speed up the burnout process.
- Frequently use all TV features designed to reduce image retention and screen burnout, refer to proper user manual section for details.

Securing the Installation Space

Keep the required distances between the product and other objects (e.g. walls) to ensure proper ventilation.

Failing to do so may result in fire or a problem with the product due to an increase in the internal temperature of the product.

 When using a stand or wall-mount, use parts provided by Samsung Electronics only.

- If you use parts provided by another manufacturer, it may result in a problem with the product or an injury due to the product falling.

 The appearance may differ depending on the product.

Installation with a stand.

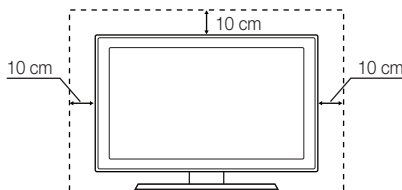

Installation with a wall-mount.

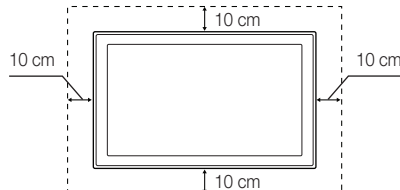

Correct Disposal of This Product (Waste Electrical & Electronic Equipment)

(Applicable in the European Union and other European countries with separate collection systems)

This marking on the product, accessories or literature indicates that the product and its electronic accessories (e.g. charger, headset, USB cable) should not be disposed of with other household waste at the end of their working life. To prevent possible harm to the environment or human health from uncontrolled waste disposal, please separate these items from other types of waste and recycle them responsibly to promote the sustainable reuse of material resources. Household users should contact either the retailer where they purchased this product, or their local government office, for details of where and how they can take these items for environmentally safe recycling. Business users should contact their supplier and check the terms and conditions of the purchase contract. This product and its electronic accessories should not be mixed with other commercial wastes for disposal.



Correct disposal of batteries in this product

(Applicable in the European Union and other European countries with separate battery return systems)

This marking on the battery, manual or packaging indicates that the batteries in this product should not be disposed of with other household waste at the end of their working life. Where marked, the chemical symbols Hg, Cd or Pb indicate that the battery contains mercury, cadmium or lead above the reference levels in EC Directive 2006/66. If batteries are not properly disposed of, these substances can cause harm to human health or the environment. To protect natural resources and to promote material reuse, please separate batteries from other types of waste and recycle them through your local, free battery return system.



Contents

Getting Started

4

- 4 Accessories
- 4 Viewing the Control Panel
- 5 Viewing the Remote Control
- 6 Connecting to an Antenna
- 6 Plug & Play (Initial Setup)

Connections

7

- 7 Connecting to an AV Device
- 8 Connecting to an Audio Device
- 9 Changing the Input Source

Basic Features

9

- 9 How to Navigate Menus
- 10 Using the INFO button (Now & Next guide)
- 10 Planning Your Viewing
- 12 Channel Menu
- 13 Picture Menu
- 16 Sound Menu
- 18 Setup Menu
- 20 Support Menu

Advanced Features

22

- 22 Connecting to a PC
- 23 Media Play
- 29 Anynet+

Other Information

32

- 32 Analogue Channel Teletext Feature
- 33 Installing the Wall Mount
- 34 Anti-Theft Kensington Lock
- 34 Securing the TV to the Wall
- 35 Troubleshooting
- 38 Specifications
- 39 Index

Check the Symbol!



TOOLS

This function can be used by pressing the TOOLS button on the remote control.



Note



One-Touch Button

Getting Started

Accessories

 Please make sure the following items are included with your LCD TV. If any items are missing, contact your dealer.

 The items' colours and shapes may vary depending on the models.

- Remote Control & Batteries (AAA x 2)
- Owner's Instructions
- Warranty Card / Safety Guide (Not available in some locations)
- Cleaning Cloth
- Power Cord

See separate guide for installing the stand.



- Stand Screws (LE22C450)

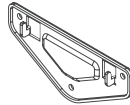

- Wall Mount kit

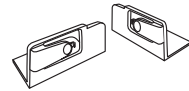

- Decoration Cover (LE19C450)

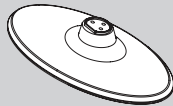

- Stand (1EA) (LE22C450)

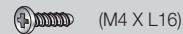







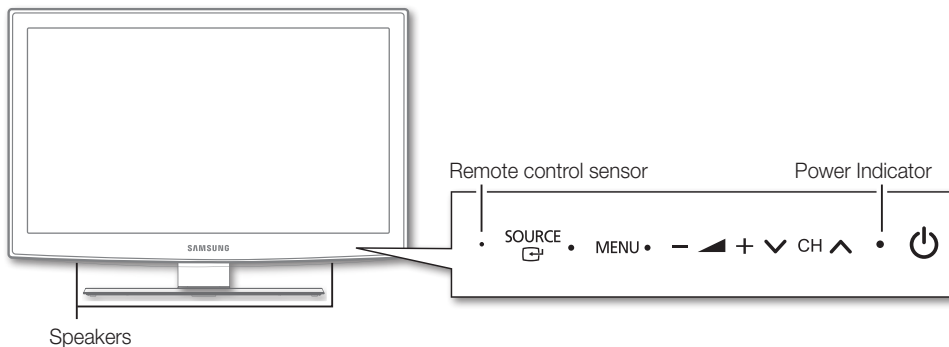





- Screws (3EA) (LE22C450)

Viewing the Control Panel

 The product colour and shape may vary depending on the model.



 (Power)	Turns the TV on or off.
Power Indicator	Blinks and turns off when the power is on and lights up in standby mode.
SOURCE 	Toggles between all the available input sources. In the on-screen menu, use this button as you would use the ENTER  button on the remote control.
MENU	Displays an on-screen menu, the OSD (on screen display), of your TV's features.
-  +	Adjusts the volume. In the OSD, use the -  + buttons as you would use the  and  buttons on the remote control.
 CH 	Changes the channels. In the OSD, use the  CH  buttons as you would use the  and  buttons on the remote control.
Remote control sensor	Aim the remote control towards this spot on the TV.

Standby mode

Do not leave your TV in standby mode for long periods of time (when you are away on a holiday, for example). A small amount of electric power is still consumed even when the power button is turned off. It is best to unplug the power cord.

Viewing the Remote Control

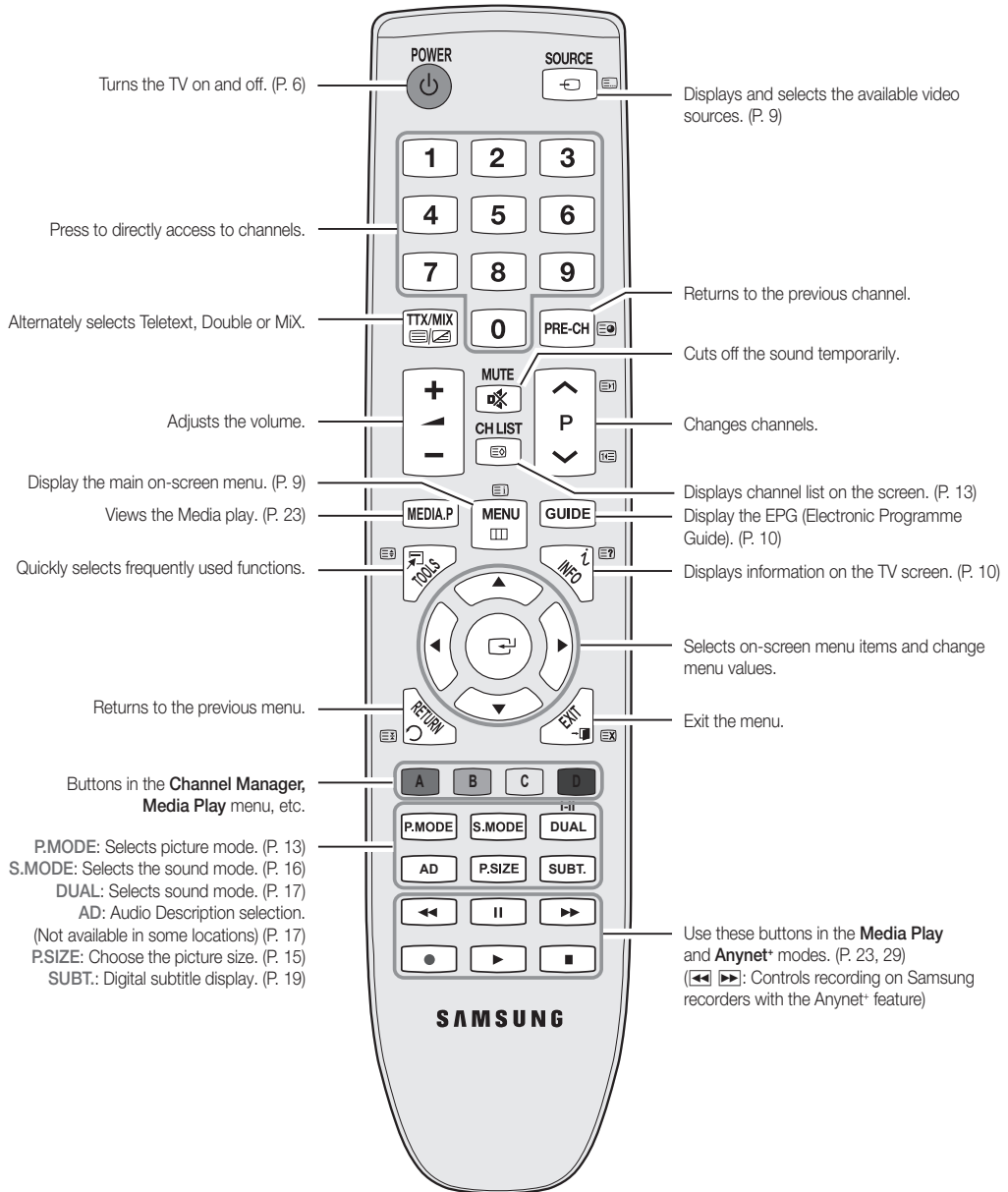

Installing batteries (Battery size: AAA)

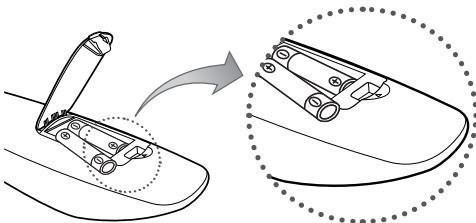

NOTE

- Use the remote control within 23 feet from the TV.
- Bright light may affect the performance of the remote control. Avoid using nearby special fluorescent light or neon signs.
- The colour and shape may vary depending on the model.

Getting Started

Connecting to an Antenna

When the TV is initially powered on, basic settings proceed automatically.



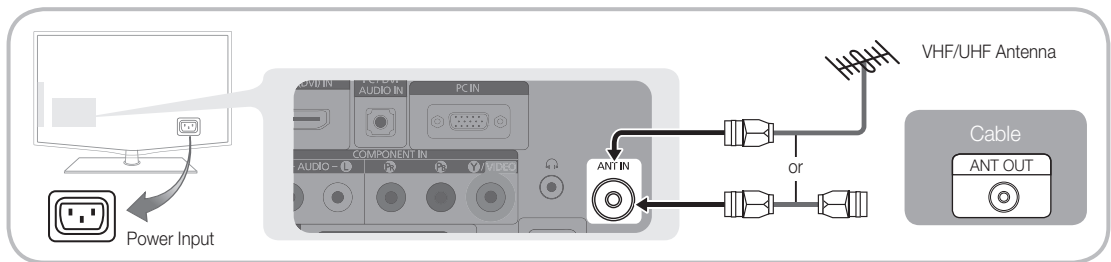

 **Preset:** Connecting the mains and antenna.



Plug & Play (Initial Setup)

When the TV is initially powered on, a sequence of on-screen prompts will assist in configuring basic settings. Press the **POWER** button. **Plug & Play** is available only when the **Input** source is set to TV.

 To return to the previous step, press the red button.

1	Selecting a language	Press the ▲ or ▼ button, then press the ENTER button. Select the desired OSD (On Screen Display) language.	
2	Selecting Store Demo or Home Use	Press the ◀ or ▶ button, then press the ENTER button. <ul style="list-style-type: none"> • Select the Home Use mode. Store Demo Mode is for retail environments. • Return the unit's settings from Store Demo to Home Use (standard): Press the volume button on the TV. When the OSD volume is displayed, press and hold MENU for 5 sec. 	
3	Selecting a country	Press the ▲ or ▼ button, then press the ENTER button. Select the appropriate country. If the desired country does not exist on the menu, select Others . <ul style="list-style-type: none">  After selecting the country in the Country menu, some models may proceed with an additional option to setup the pin number.  When you input the PIN number, 0-0-0-0 is not available. 	
4	Selecting an antenna	Press the ▲ or ▼ button, then press the ENTER button. Select Air or Cable .	
5	Selecting a channel	Press the ▲ or ▼ button, then press the ENTER button. Select the channel source to memorise. When setting the antenna source to Cable , a step appears allowing you to assign numerical values (channel frequencies) to the channels. For more information, refer to Channel → Auto Store (P. 12). <ul style="list-style-type: none">  Press the ENTER button at any time to interrupt the memorisation process. 	
6	Setting the Clock Mode	Set the Clock Mode automatically or manually. Press the ▲ or ▼ button to select Auto , then press the ENTER button.	
7	Viewing the HD Connection Guide .	The connection method for the best HD screen quality is displayed.	
8	Enjoy your TV.	Press the ENTER button.	

If You Want to Reset This Feature...

Select **Setup - Plug & Play** (Initial Setup). Enter your 4 digit PIN number. The default PIN number is "0-0-0-0." If you want to change the PIN number, use the **Change PIN** function.

Using an HDMI / DVI Cable: HD connection (up to 1080p)

Available devices: DVD, Blu-ray player, HD cable box, HD STB (Set-Top-Box) satellite receiver, cable box, satellite receiver (STB)

HDMI (DVI) IN / PC/DVI AUDIO IN

- When using an HDMI/DVI cable connection, you must use the **HDMI (DVI) IN** jack. For the DVI cable connection, use a DVI to HDMI cable or DVI-HDMI (DVI to HDMI) adapter for video connection and the **PC / DVI AUDIO IN** jacks for audio.
- If an external device such as a DVD / Blu-ray player / cable box / STB satellite receiver supporting a HDMI versions older than 1.3 is connected, the TV may operate abnormally (e.g. no screen display / no sound / annoying flicker / abnormal colour).
- If there is no sound after connecting an HDMI cable, check the HDMI version of the external device. If you suspect the version is older than 1.3, contact the provider of the device to confirm the HDMI version and request an upgrade.
- It is recommended you purchase an HDMI-certified cable. Otherwise, the screen may appear blank or a connection error may occur.

Using a Component (up to 1080p) or Audio/Video (480i only) Cable and Using a Scart Cable

Available devices: VCR, DVD, Blu-ray player, cable box, STB satellite receiver

In Ext. mode, DTV Out supports MPEG SD Video and Audio only.

To obtain the best picture quality, the Component connection is recommended over the A/V connection.

Connections

Connecting to an Audio Device

Using an Optical or Audio Cable Connection

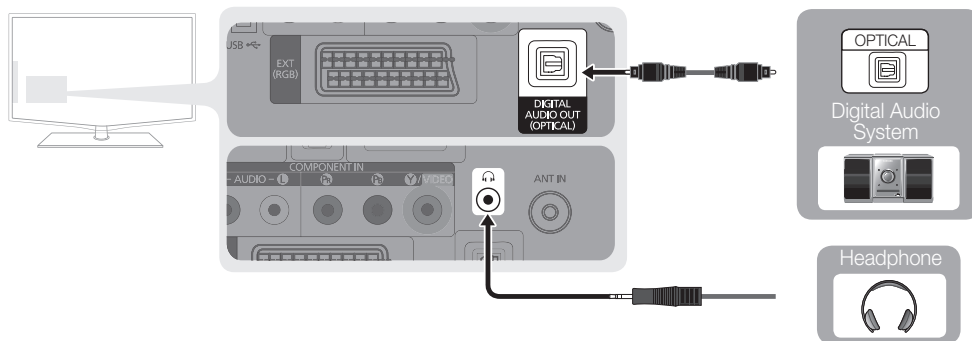

Available devices: digital audio system, amplifier, DVD home theatre

 The product colour and shape may vary depending on the model.



 **DIGITAL AUDIO OUT (OPTICAL)**

- When a digital audio system is connected to the **DIGITAL AUDIO OUT (OPTICAL)** jack, decrease the volume of both the TV and the system.
- 5.1 CH (channel) audio is available when the TV is connected to an external device supporting 5.1 CH.
- When the receiver (home theatre) is set to on, you can hear sound output from the TV's optical jack. When the TV is receiving a DTV signal, the TV will send 5.1 CH sound to the home theatre receiver. When the source is a digital component such as a DVD / Blu-ray player / cable box / STB (Set-Top-Box) satellite receiver and is connected to the TV via HDMI, only 2 CH audio will be heard from the home theatre receiver. If you want to hear 5.1 CH audio, connect the digital audio out jack from your DVD / Blu-ray player / cable box / STB satellite receiver directly to an amplifier or home theatre.

 **Headphones** : You can connect your headphones to the headphones output on your set. While the headphones are connected, the sound from the built-in speakers will be disabled.

- Sound function may be restricted when connecting headphones to the TV.
- Headphone volume and TV volume are adjusted separately.

CONNECTIONS COMMON INTERFACE Slot

To watch paid channels, the "CI or CI+ CARD" must be inserted.

- If you do not insert the "CI or CI+ CARD," some channels will display the message "Scrambled Signal".
- The pairing information containing a telephone number, the "CI or CI+ CARD" ID the Host ID and other information will be displayed in about 2~3 minutes. If an error message is displayed, please contact your service provider.
- When the configuration of channel information has finished, the message "Updating Completed" is displayed, indicating the channel list is updated.

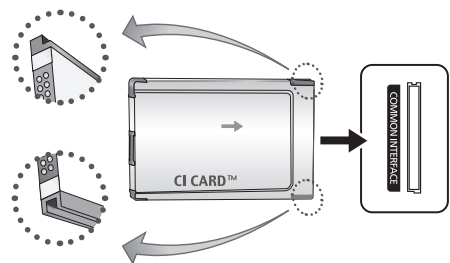

NOTE

- You must obtain a "CI or CI+ CARD" from a local cable service provider.
- When removing the "CI or CI+ CARD", carefully pull it out with your hands since dropping the "CI or CI+ CARD" may cause damage to it.
- Insert the "CI or CI+ CARD" in the direction marked on the card.
- The location of the **COMMON INTERFACE** slot may be different depending on the model.
- "CI or CI+ CARD" is not supported in some countries and regions; check with your authorized dealer.
- If you have any problems, please contact a service provider.

Changing the Input Source

Source List

Use to select TV or other external input sources such as DVD / Blu-ray players / cable box / STB satellite receiver connected to the TV.

- **TV / Ext. / AV / Component / PC / HDMI/DVI /USB**

 In the **Source List**, connected inputs will be highlighted.



Edit Name

- **VCR / DVD / Cable STB / Satellite STB / PVR STB / AV Receiver / Game / Camcorder / PC / DVI PC / DVI Devices / TV / IPTV / Blu-ray / HD DVD / DMA:** Name the device connected to the input jacks to make your input source selection easier.

 When connecting an HDMI/DVI cable to the **HDMI IN(DVI)** port, you should set to **DVI PC** or **DVI Devices** mode under **Edit Name**.

Basic Features

How to Navigate Menus



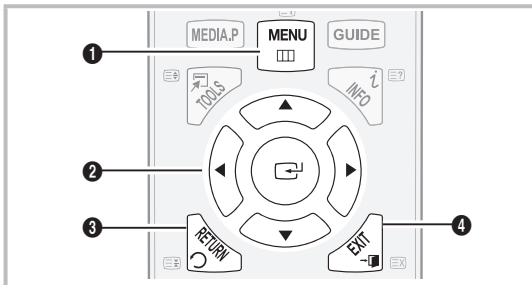



Before using the TV, follow the steps below to learn how to navigate the menu and select and adjust different functions.



- 1 **MENU** button: Displays the main on-screen menu.
- 2 **ENTER**  / **Direction** button: Move the cursor and select an item. Confirm the setting.
- 3 **RETURN** button: Returns to the previous menu.
- 4 **EXIT** button: Exits the on-screen menu.

How to Operate the OSD (On Screen Display)

The access step may differ depending on the selected menu.

1	MENU 	The main menu options appears on the screen: Picture, Sound, Channel, Setup, Input, Application, Support.
2	▲ / ▼	Select an icon with the ▲ or ▼ button.
3	ENTER 	Press ENTER  to access the sub-menu.
4	▲ / ▼	Select the desired submenu with the ▲ or ▼ button.
5	◀ / ▶	Adjust the value of an item with the ◀ or ▶ button. The adjustment in the OSD may differ depending on the selected menu.
6	ENTER 	Press ENTER  to complete the configuration.
7	EXIT 	Press EXIT .

Basic Features

Using the INFO button (Now & Next guide)

The display identifies the current channel and the status of certain audio-video settings.

The Now & Next guide shows daily TV programme information for each channel according to the broadcasting time.



- Scroll ◀, ▶ to view information for a desired programme while watching the current channel.
- Scroll ▲, ▼ to view information for other channels. If you want to move to the currently selected channel, press the ENTER button.

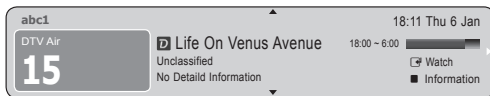

Planning Your Viewing

Guide

The EPG (Electronic Programme Guide) information is provided by broadcasters. Using programme schedules provided by broadcasters, you can specify programmes you want to watch in advance so that the channel automatically changes to the selected programme channel at the specified time. Programme entries may appear blank or out of date depending on a channel status.



Using Channel View

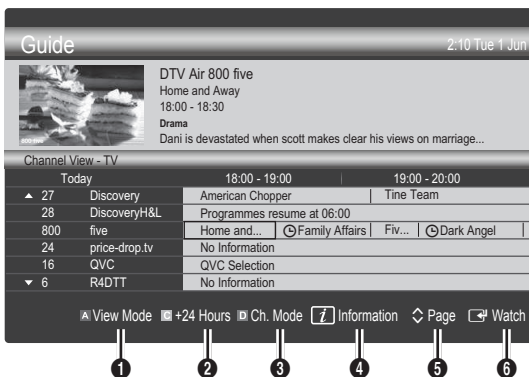

Using Scheduled View

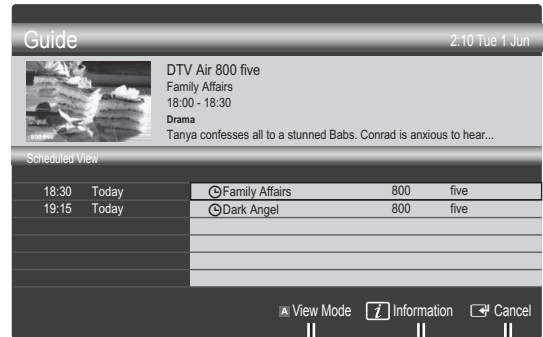

- 1 **Red (View Mode)**: View the list of programmes that are playing now or coming up.
- 2 **Yellow (+24 hours)**: Viewing the list of programmes to be broadcasted after 24 hours.
- 3 **Blue (Ch.Mode)**: Select the type of channels you want to display on the **Channel View** window.
 - The Ch. Mode differs according to the antenna source.
- 4 **Information**: Displays details of the selected programme.
- 5 **(Page)**: Moves to the previous / next page.
- 6 **ENTER** button
 - When selecting the current programme, you can watch the selected programme.
 - When selecting the future programme, you can reserve to watch the selected programme. To cancel the schedule, press the ENTER button again and select **Cancel Schedules**.

Channel Manager

Delete or set favourites channels and use the programme guide for digital broadcasts. Select a channel in the **Channels**, **My Channels** or **Scheduled** screen.

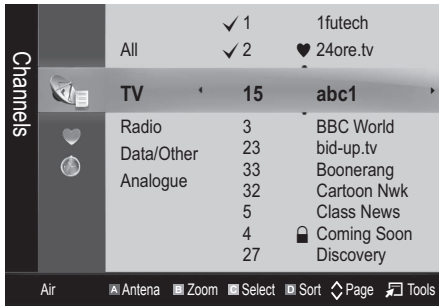

- **Channels**: Shows the channel list according to channel type.
- **My Channels**: Shows the group of the channel.
- **Scheduled**: Shows all the currently reserved programmes.

Using the colour buttons with the **Channel Manager**

- **Red (Antenna)**: Toggle among **Air** or **Cable**.
- **Green (Zoom)**: Enlarges or shrinks a channel number.
- **Yellow (Select)**: Select desired channels and press the Yellow button to set all the selected channels at the same time. The ✓ mark appears to the left of the selected channels.
- **Blue (Sort)**: Change the list ordered by channel name or channel number.
- **(Page)**: Move to next or previous page.
- **(Tools)**: Displays the **Channel Manager** option menu. (The Options menus may differ depending on the situation.)

Channel Status Display Icons

Icons	Operations
	An Analogue channel.
	A channel selected.
	A channel set as a Favourite.
	A programme currently being broadcast.
	A locked channel.
	A reserved programme.

Using Favourite Channels

♥ My Channels

(in **Channel Manager**)

Shows all favourite channels.

- **Edit My Channels** : You can set the selected channels to desired my channels group.

The “♥” symbol will be displayed and the channel will be set as a my channel.

1. Select a channel and press the **TOOLS** button.
2. Add or delete a channel in the my channel groups you want among 1, 2, 3 and 4.
 - One or more groups can be selected.
3. After you have changed the settings, the channel list for each group can be viewed in **My Channels**.

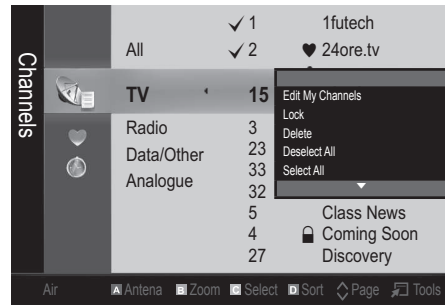

Basic Features

Channel Menu

Retuning channels

Antenna (Air / Cable)

Before your television can begin memorizing the available channels, you must specify the type of signal source that is connected to the TV (i.e. an Air or a Cable system).

Country

The PIN input screen appears. Enter your 4 digit PIN number.

- **Digital Channel:** Change the country for digital channels.
- **Analogue Channel:** Change the country for analogue channels.

Auto Store

Scans for a channel automatically and stores in the TV.

 Automatically allocated programme numbers may not correspond to actual or desired programme numbers. If a channel is locked using the **Child Lock** function, the PIN input window appears.

- **Antenna Source (Air / Cable):** Select the antenna source to memorise.
- **Channel Source (Digital & Analogue / Digital / Analogue):** Select the channel source to memorise.

When selecting **Cable** → **Digital & Analogue** or **Digital:** Provide a value to scan for cable channels.

Search Mode (Full / Network / Quick): Scans for all channels with active broadcast stations and stores them in the TV.

 If you set **Quick**, you can set up **Network, Network ID, Frequency, Modulation, Symbol Rate** manually by press the button on the remote control.

Network (Auto / Manual): Selects the **Network ID** setting mode among **Auto** or **Manual**.

Network ID: When **Network** is **Manual**, you can set up **Network ID** using the numeric buttons.

Frequency: Displays the frequency for the channel. (differs in each country)



Modulation: Displays available modulation values.

Symbol Rate: Displays available symbol rates.

Manual Store

Scans for a channel manually and stores in the TV.

 If a channel is locked using the **Child Lock** function, the PIN input window appears.

- **Digital Channel:** (available in DTV mode) When scanning has finished, channels are updated in the channel list.
-  When selecting **Antenna** → **Air: Channel, Frequency, Bandwidth**
-  When selecting **Antenna** → **Cable: Frequency, Modulation, Symbol Rate**
- **Analogue Channel (Programme, Colour System, Sound System, Channel, Search):** If there is abnormal sound or no sound, reselect the sound standard required.
-  Channel mode
 - **P** (programme mode): When tuning is complete, the broadcasting stations in your area have been assigned to position numbers from P0 to P99. You can select a channel by entering the position number in this mode.
 - **C** (aerial channel mode) / **S** (cable channel mode): These two modes allow you to select a channel by entering the assigned number for each aerial broadcasting station or cable channel.

Editing channels

Channel Manager Option Menu

(in **Channel Manager**)

1. Select a channel and press the **TOOLS** button.
 2. Edit the channel name or number using the **Edit Channel Name** or **Edit Channel Number** menu.
- **Edit Channel Name** (analogue channels only): Assign your own channel name.
 - **Edit Channel Number** (digital channels only): Edit the number by pressing the number buttons desired.

Other Features

Cable Search Option

(depending on the country)

Sets additional search options such as the frequency and symbol rate for a cable network search.

- **Freq.Start / Freq.Stop:** Set the start or stop frequency (differs in each country)
- **Modulation:** Displays available modulation values.
- **Symbol Rate:** Displays available symbol rates.

Channel Manager Option Menu

(in **Channel Manager**)

Set each channel using the **Channel Manager** menu options (**Lock / Unlock**, **Timer Viewing**, **Sort**, **Delete**, **Select All / Deselect All**). Option menu items may differ depending on the channel status.

1. Select a channel and press the **TOOLS** button.
2. Select a function and change its settings.

- **Lock / Unlock:** Lock a channel so that the channel cannot be selected and viewed.

NOTE

- This function is available only when the **Child Lock** is set to **On**.
 - The PIN input screen appears. Enter your 4-digit PIN, the default of which is "0-0-0-0". Change the PIN using the **Change PIN** option.
- **Timer Viewing:** You can set a desired channel to be displayed automatically at the intended time. Set the current time first to use this function.
 -  When a digital channel is selected, press the ► button to view the digital Programme.
 - **Sort** (analogue channels only): This operation allows you to change the programme numbers of the stored channels. This operation may be necessary after using the auto store.
 - **Delete:** You can delete a channel to display the channels you want.
 - **Select All / Deselect All:** Select all the channels or deselect all the selected channels in the channel manager.

Scheduled

(in **Channel Manager**)

You can view, modify or delete a show you have reserved to watch.

- **Change Info:** Change a show you have reserved to watch.
- **Cancel Schedules:** Cancel a show you have reserved to watch.
- **Information:** Display a show you have reserved to watch. (You can also change the reservation information.)
- **Select All / Deselect All:** Select or deselect all reserved programmes.



Channel List

You can see all the channels searched.



Channel List Transfer



Imports or exports the channel map. You should connect a USB storage to use this function.

-  The PIN number input screen appears. Enter your 4 digit PIN number.
-  The default PIN number of a new TV set is '0-0-0-0'.
- **Import from USB:** Import channel list from USB.
- **Export to USB:** Export channel list to USB.

Fine Tune

(analogue channels only)

If the signal is weak or distorted, fine tune the channel manually.

-  Fine tuned channels are marked with an asterisk "***".
-  To reset the fine-tuning, select **Reset**.

Picture Menu

Changing the Preset Picture Mode

Mode

Select your preferred picture type.

- **Dynamic:** Suitable for a bright room.
- **Standard:** Suitable for a normal environment.
- **Movie:** Suitable for watching movies in a dark room.



Adjusting picture settings

Backlight / Contrast / Brightness / Sharpness / Colour / Tint (G/R)

Your television has several setting options for picture quality control.



NOTE

- In analogue **TV**, **Ext.**, **AV** modes of the PAL system, the **Tint (G/R)** function is not available.
- In PC mode, you can only make changes to **Backlight**, **Contrast** and **Brightness**.
- Settings can be adjusted and stored for each external device connected to the TV.
- Lowering picture brightness reduces power consumption.

Basic Features

Economical Solutions

ECO Solution

- **Energy Saving (Off / Low / Medium / High / Picture Off / Auto)**  : Adjust the brightness of the TV in order to reduce power consumption. If you select **Picture Off**, the screen is turned off, but the sound remains on. Press any button except volume button to turn on the screen.
- **No Signal Power Off (Off / 15 min / 30 min / 60 min)**: Activates the Stand-by mode, in the case of "No Signal" or "Check Signal Cable" status for a certain period of time defined by the user.
 Disabled when the PC is in power saving mode.

Changing the Picture Options

Advanced Settings

(available in **Standard / Movie** mode)

You can adjust the detailed setting for the screen including colour and contrast.

-  In PC mode, you can only make changes to **Dynamic Contrast, Gamma and White Balance**.

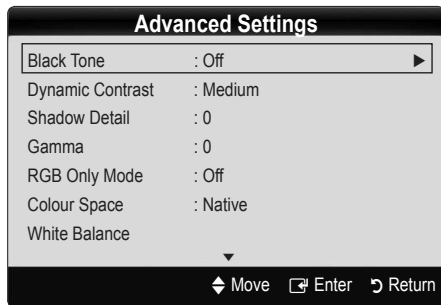



- **Black Tone (Off / Dark / Darker / Darkest)**: Select the black level to adjust the screen depth.
- **Dynamic Contrast (Off / Low / Medium / High)**: Adjust the screen contrast.
- **Shadow Detail (-2~+2)**: Increase the brightness of dark images.
 Disabled under PC mode.
- **Gamma**: Adjust the primary colour intensity.
- **RGB Only Mode (Off / Red / Green / Blue)**: You can adjust **Colour** or **Tint** of **Red, Green** or **Blue** for the picture from an external device (DVD player, home theatre, etc.).
- **Colour Space (Auto / Native)**: Adjust the range of colors available to create the image.

- **White Balance**: Adjust the colour temperature for a more natural picture.
- **R-Offset / G-Offset / B-Offset**: Adjust each colour's (red, green, blue) darkness.
- **R-Gain/G-Gain/B-Gain**: Adjust each colour's (red, green, blue) brightness.
- **Reset**: Resets the **White Balance** to its default settings.
- **Flesh Tone**: Emphasize pink "**Flesh Tone**."
- **Edge Enhancement (Off / On)**: Emphasize object boundaries.

Picture Options

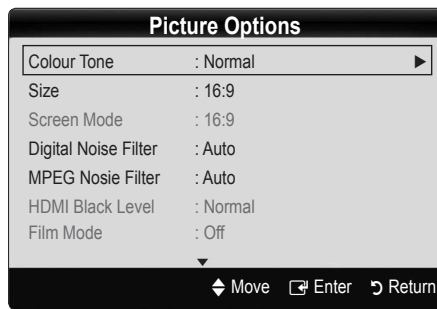
-  In PC mode, you can only make changes to the **Colour Tone, Size, Digital Noise Filter** and **Auto Protection Time**.



- **Colour Tone (Cool / Normal / Warm1 / Warm2)**
 **Warm1** or **Warm2** will be deactivated when the picture mode is **Dynamic**.
-  Settings can be adjusted and stored for each external device connected to an input on the TV.

- **Size:** Your cable box/satellite receiver may have its own set of screen sizes as well. However, we highly recommend you use 16:9 mode most of the time.



Auto Wide: Automatically adjusts the picture size to the 16:9 aspect ratio.

16:9 : Adjusts the picture size to 16:9 for DVDs or wide broadcasting.

Wide Zoom: Magnifies the picture size more than 4:3.

Adjusts the Position by using ▲, ▼ buttons.

Zoom: Magnifies the 16:9 wide pictures vertically to fit the screen size.

Adjusts the Position or Size by using ▲, ▼ button.

4:3 : The default setting for a movie or normal broadcasting.

Do not watch in 4:3 format for a long time. Traces of borders displayed on the left, right and centre of the screen may cause image retention(screen burn) which are not covered by the warranty.

Screen Fit: Displays the full image without any cut-off when HDMI (720p / 1080i / 1080p) or Component (1080i / 1080p) signals are inputted.

NOTE

- After selecting **Screen Fit** in HDMI (720p / 1080i / 1080p) or Component (1080i / 1080p) mode, you may need to center the picture:
 1. Press the ◀ or ▶ button to select **Position**.
 2. Press the ENTER button.
 3. Press the ▲, ▼, ◀ or ▶ button to move the picture.
 - Depending on the input source, the picture size options may vary.
 - The available items may differ depending on the selected mode.
 - In PC mode, only **16:9** and **4:3** modes can be adjusted.
 - Settings can be adjusted and stored for each external device connected to an input of the TV.
 - If you use the **Screen Fit** function with HDMI 720p input, 1 line will be cut at the top, bottom, left and right as in the overscan function.
- **Screen Mode (16:9 / Wide Zoom / Zoom / 4:3):** Available only when picture size is set to **Auto Wide**. You can determine the desired picture size at the 4:3 WSS (Wide Screen Service) size or the original size. Each European country requires different picture size.

Not available in PC, Component or HDMI mode.

- **Digital Noise Filter (Off / Low / Medium / High / Auto / Auto Visualisation):** When the broadcast signal is weak, some static and ghosting may appear. Select one of the options until the best picture is displayed.

Auto Visualisation: When changing analogue channels, displays signal strength.

Only available for analogue channels.

When bar is green, you are receiving the best possible signal.

- **MPEG Noise Filter (Off / Low / Medium / High / Auto):** Reduces MPEG noise to provide an improved picture quality.

Disabled under PC mode.

- **HDMI Black Level (Normal / Low):** Selects the black level on the screen to adjust the screen depth.

Available only in HDMI mode (RGB signals).

- **Film Mode (Off / Auto1 / Auto2):** Sets the TV to automatically sense and process film signals from all sources and adjust the picture for optimum quality.

Available in TV, AV, COMPONENT (480i / 1080i) and HDMI (480i / 1080i).

- **Auto Protection Time (2 hours / 4 hours / 8 hours / 10 hours / Off) :** If the same image remains on the screen, Auto Screen Burn Protector will work.

Picture Reset (OK / Cancel)

Resets your current picture mode to its default settings.

Setting up the TV with Your PC

Set the input source to PC.

Auto Adjustment

Adjust frequency values/positions and fine tune the settings automatically.

Not available when connecting through HDMI/DVI cable.

Basic Features

Screen

- **Coarse / Fine:** Removes or reduces picture noise. If the noise is not removed by Fine-tuning alone, then adjust the frequency as best as possible (**Coarse**) and Fine-tune again. After the noise has been reduced, readjust the picture so that it is aligned to the centre of screen.
- **Position:** Adjust the PC screen position with direction button (▲ / ▼ / ◀ / ▶).
- **Image Reset:** Resets the image to default settings.

Using Your TV as a Computer (PC) Display

Setting Up Your PC Software (Based on Windows XP)

Depending on the version of Windows and the video card, the actual screens on your PC may differ in which case the same basic set-up information will almost always be applied. (If not, contact your computer manufacturer or Samsung Dealer.)

1. Click on "Control Panel" on the Windows start menu.
2. Click on "Appearance and Themes" in the "Control Panel" window and a display dialog-box will appear.
3. Click on "Display" and a display dialog box will appear.
4. Navigate to the "Settings" tab on the display dialog-box.
 - The correct size setting (resolution) [Optimum: 1360 X 768 pixels]
 - If a vertical-frequency option exists on your display settings dialog box, the correct value is "60" or "60 Hz". Otherwise, just click "OK" and exit the dialog box.

Sound Menu

Changing the Preset Sound Mode

Mode

- **Standard:** Selects the normal sound mode.
- **Music:** Emphasizes music over voices.
- **Movie:** Provides the best sound for movies.
- **Clear Voice:** Emphasizes voices over other sounds.
- **Amplify:** Increase the intensity of high-frequency sound to allow a better listening experience for the hearing impaired.



Adjusting sound settings

Equalizer

Adjusts the sound mode.

- **Balance L/R:** Adjusts the balance between the right and left speaker.
- **100Hz / 300Hz / 1kHz / 3kHz / 10kHz** (Bandwidth Adjustment): Adjusts the level of specific bandwidth frequencies.
- **Reset:** Resets the equalizer to its default settings.

Sound Systems, Etc.

Virtual Surround (Off / On)

This function provides a virtual 5.1 channel surround sound experience through a pair of speakers or headphones using HRTF (Head Related Transfer Function) technology.

 If **Speaker Select** is set to **External Speaker**, **Virtual Surround** is disabled.

Dialog Clarity (Off / On)

This function allows you to increase the intensity of a voice over background music or sound effects so that dialog can be heard more clearly when viewing a show.

Audio Language

(digital channels only)

Change the default value for audio languages.

 The available language may differ depending on the broadcast.

Audio Format (MPEG / Dolby Digital 5.1)

(digital channels only)

When sound is emitted from both the main speaker and the audio receiver, a sound echo may occur due to the decoding speed difference between the main speaker and the audio receiver. In this case, use the TV Speaker function.

 **Audio Format** option may differ depending on the broadcast. 5.1ch Dolby digital sound is only available when connecting an external speaker through an optical cable.

Audio Description

(not available in all locations)
(digital channels only)

This function handles the Audio Stream for the AD (Audio Description) which is sent along with the Main audio from the broadcaster.



- **Audio Description (Off / On):** Turn the audio description function on or off.
- **Volume:** Adjust the audio description volume.

Auto Volume (Off / Normal / Night)

To equalize the volume level on each channel, set to **Normal**.

- **Night:** This mode provides an improved sound experience compared to **Normal** mode, making almost no noise. It is useful at night.

Speaker Select (External speaker / TV speaker)

A sound echo may occur due to a difference in decoding speed between the main speaker and the audio receiver. In this case, set the TV to **External Speaker**.

- ✎ When **Speaker Select** is set to **External Speaker**, the volume and MUTE buttons will not operate and the sound settings will be limited.
- ✎ When **Speaker Select** is set to **External Speaker**, you should use these settings.
 - **TV speaker: Off , External speaker: On**
- ✎ When **Speaker Select** is set to **TV Speaker**, you should use these settings.
 - **TV speaker: On , External speaker: On**
- ✎ If there is no video signal, both speakers will be mute.

Additional Setting

(digital channels only)

- **DTV Audio Level (MPEG / HE-AAC):** This function allows you to reduce the disparity of a voice signal (which is one of the signals received during a digital TV broadcast) to a desired level.
 - ✎ According to the type of broadcast signal, **MPEG / HE-AAC** can be adjusted between -10dB and 0dB.
 - ✎ To increase or decrease the volume, adjust between the range 0 and -10 respectively.

- **SPDIF Output:** SPDIF (Sony Philips Digital InterFace) is used to provide digital sound, reducing interference going to speakers and various digital devices such as a DVD player.

Audio Format: During the reception of a digital TV broadcast, you can select the Digital Audio output (SPDIF) format from the options **PCM** or **Dolby Digital**.

- ✎ By connecting to 5.1ch speakers in a Dolby Digital setup, maximize your interactive 3D sound experience.

Audio Delay: Correct audio-video mismatch, when watching TV or video, and listening to digital audio output using an external device such as an AV receiver.

- **Dolby Digital Comp (Line / RF):** This function minimizes signal disparity between a dolby digital signal and a voice signal (i.e. MPEG Audio, HE-AAC, ATV Sound).

- ✎ Select **Line** to obtain dynamic sound, and **RF** to reduce the difference between loud and soft sounds at night time.

Line: Set the output level for signals greater or less than -31dB (reference) to either -20dB or -31dB.

RF: Set the output level for signals greater or less than -20dB (reference) to either -10dB or -20dB.

Sound Reset (OK / Cancel)

Reset all sound settings to the factory defaults.

Selecting the Sound Mode

When you set to **Dual I-II**, the current sound mode is displayed on the screen.



	Audio Type	Dual I-II	Default
A2 Stereo	Mono	Mono	Automatic change
	Stereo	Stereo ↔ Mono	
	Dual	Dual I ↔ Dual II	Dual I
NICAM Stereo	Mono	Mono	Automatic change
	Stereo	Mono ↔ Stereo	
	Dual	Mono → Dual I ↖ Dual II ↙	Dual I

- ✎ If the stereo signal is weak and an automatic switching, occurs, then switch to the mono.
- ✎ Only activated in stereo sound signal.
- ✎ Only available when the **Input** source is set to **TV**.

Basic Features

Setup Menu

Setting the Time

Time

- **Clock:** Setting the clock is for using various timer features of the TV.



The current time will appear every time you press the **INFO** button.



If you disconnect the power cord, you have to set the clock again.

Clock Mode (Auto / Manual)



Depending on the broadcast station and signal, the auto time set up may not be correct. In this case, set the time manually.



The antenna must be connected in order to set the time automatically.

Clock Set: Set the **Day**, **Month**, **Year**, **Hour** and **Minute** manually.



Available only when **Clock Mode** is set to **Manual**.

Time Zone: You can select your time zone.



This feature is only available in Australia.



This function is only available when **Clock Mode** is set to **Auto**.



Depending on the broadcast station and signal, the auto time may not be set correctly. If this occurs, set the time manually.

Using the Sleep Timer

- **Sleep Timer** : Automatically shuts off the TV after a preset period of time. (30, 60, 90, 120, 150 and 180 minutes).



To cancel **Sleep Timer**, select **Off**.

Setting the On / Off Timer

- **Timer 1 / Timer 2 / Timer 3:** Three different on / off timer settings can be made. You must set the clock first.

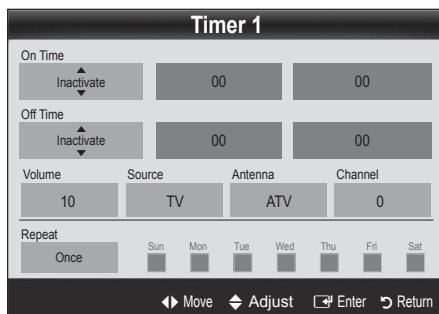

On Time / Off Time: Set the hour, minute, and activate / inactivate. (To activate timer with the setting you have chosen, set to **Activate**.)

Volume: Set the desired volume level.

Source: Select **TV** or **USB** content to be played when the TV is turned on automatically. (**USB** can be selected only when a USB device is connected to the TV)

Antenna (when the **Source** is set to **TV**): Select **ATV** or **DTV**.

Channel (when the **Source** is set to **TV**): Select the desired channel.

Contents (when the **Source** is set to **USB**): Select a folder in the USB device containing music or photo files to be played when the TV is turned on automatically.

If there is no music file on the USB device or the folder containing a music file is not selected, the Timer function does not operate correctly.

When there is only one photo file in the USB device, the Slide Show will not play.

If a folder name is too long, the folder cannot be selected.

Each USB you use is assigned its own folder. When using more than one of the same type of USB, make sure the folders assigned to each USB have different names.

Repeat: Select **Once**, **Everyday**, **Mon~Fri**, **Mon~Sat**, **Sat~Sun** or **Manual** to set at your convenience. If you select **Manual**, you can set up the day you want to activate the timer.

The mark indicates the day is selected.

Auto Power Off (available only when the TV is turned on by Timer): The TV will be automatically turned off after 3 hours of being left idle to prevent overheating.

Locking Programs

Security

The PIN input screen appears before the setup screen.

Enter your 4-digit PIN, the default of which is "0-0-0-0". Change the PIN using the **Change PIN** option.

- **Child Lock (Off / On):** Lock channels in **Channel Manager**, to prevent unauthorized users, such as children, from watching unsuitable programme.

Available only when the **Input** source is set to **TV**.

- **Parental Lock (Parental Rating):** Prevent unauthorized users, such as children, from watching unsuitable programme with a user-defined 4-digit PIN code. If the selected channel is locked, the "🔒" symbol will be displayed.

Allow All: Unlock all TV ratings.

The items of **Parental Lock** differs depending on the country.

- **Change PIN:** Change your personal ID number required to set up the TV.

 If you forget the PIN code, press the remote control buttons in the following sequence, which resets the PIN to "0-0-0-0": **POWER** (off) → **MUTE** → 8 → 2 → 4 → **POWER** (on).



Other Features

Language

- **Menu Language:** Set the menu language.
- **Teletext Language:** Set a desired language for teletext.
 -  English is the default in cases where the selected language is unavailable in the broadcast.
- **Preference (Primary Audio Language / Secondary Audio Language / Primary Subtitle Language / Secondary Subtitle Language / Primary Teletext Language / Secondary Teletext Language):** Select a language, which will be the default language when a channel is selected.

Subtitle

Use this menu to set the **Subtitle** mode.

-  The subtitle feature does not work in **Component** or **HDMI** modes.
- **Subtitle (Off / On):** Switches subtitles on or off.
- **Mode (Normal / Hearing Impaired):** Sets the subtitle mode.
- **Subtitle Language:** Sets the subtitle language.
 -  If the programme you are watching does not support the **Hearing Impaired** function, **Normal** automatically activates even if the **Hearing Impaired** mode is selected.
 -  English is the default in cases where the selected language is unavailable in the broadcast.



Digital Text (Disable / Enable) (UK only)

If the programme broadcasts with digital text, this feature is enabled.

General

- **Game Mode (Off / On):** When connecting to a game console such as PlayStation™ or Xbox™, you can enjoy a more realistic gaming experience by selecting game mode.

NOTE

- Precautions and limitations for game mode
 - To disconnect the game console and connect another external device, set **Game Mode** to **Off** in the setup menu.
 - If you display the TV menu in **Game Mode**, the screen shakes slightly.
- **Game Mode** is not available in TV and PC mode.
- After connecting the game console, set **Game Mode** to **On** to prevent poor picture quality.
- If **Game Mode** is **On**: **Picture** mode is set to **Standard** and **Sound** mode is set to **Custom**.
- **Menu Transparency (Bright / Dark):** Set the Transparency of the menu.
- **Melody (Off / Low / Medium / High):** Set so that a melody plays when the TV is turned on or off.

Common Interface

- **CI Menu:** This enables the user to select from the CAM-provided menu. Select the CI Menu based on the menu PC Card.
- **Application Info.:** View information on the CAM inserted into the CI slot and on the "CI or CI+ CARD" which is inserted into the CAM. You can install the CAM anytime whether the TV is on or off.
 1. Purchase a CI CAM module at your nearest dealer or by phone.
 2. Firmly insert the "CI or CI+ CARD" into the CAM in the direction of the arrow.
 3. Insert the CAM with the "CI or CI+ CARD" into the common interface slot, in the direction of the arrow so that it aligns parallel with the slot.
 4. Check if you can see a picture on a scrambled signal channel.

Basic Features

Picture In Picture (PIP)







PIP

Watches simultaneously the TV tuner and one external video source. **PIP** (Picture-in-Picture) does not function in the same mode.

NOTE

- If you turn the TV off while watching in **PIP** mode, the PIP window will disappear.
- You may notice that the picture in the PIP window becomes slightly unnatural when you use the main screen to view a game or karaoke.
- PIP settings



Main picture	Sub picture
Component, HDMI/DVI	TV

- **PIP (Off / On):** Activate or deactivate the PIP function.
- **Size** ( / ): Select a size for the sub-picture.
- **Position** ( /  /  / ): Select a position for the sub-picture.
- **Channel:** Select the channel for the sub-screen.
- **Sound Select (Main / Sub):** You can choose the desired sound (**Main / Sub**) in **PIP** mode.

Support Menu

Self Diagnosis

Self Diagnostic might take few seconds, this is part of the normal operation of the TV.

- **Picture Test (Yes / No):** Use to check for picture problems and if the problem continues to occur check the colour pattern.
- **Sound Test (Yes / No):** Use the built-in melody sound to check for sound problems.
 -  If you hear no sound from the TV's speakers, before performing the sound test, make sure **Speaker Select** is set to **TV speaker** in the **Sound** menu.
 -  The melody will be heard during the test even if **Speaker Select** is set to **External Speaker** or the sound is muted by pressing the **MUTE** button.

- **Signal Information:** (digital channels only) HDTV channel's reception quality is either perfect or the channels are unavailable. Adjust your antenna to increase signal strength.
- **Troubleshooting:** If the TV seems to have a problem, refer to this description.
 -  If none of these troubleshooting tips apply, contact the Samsung customer service centre.

Software Upgrade

Software Upgrade can be performed via a broadcasting signal or by downloading the latest firmware from samsung.com to a USB memory device.

Current Version the software already installed in the TV.

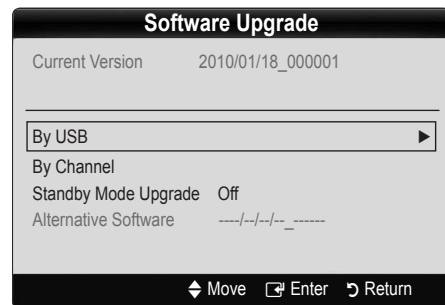

 Software is represented as "Year/Month/Day_Version".

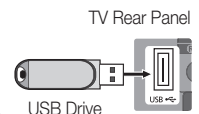

Installing the Latest Version

- **By USB:** Insert a USB drive containing the firmware upgrade file, downloaded from www.samsung.com, into the TV. Please be careful not to disconnect the power or remove the USB drive until upgrades are complete. The TV will be turned off and on automatically after completing the firmware upgrade. When software is upgraded, video and audio settings you have made will return to their default settings. We advise you to write down your settings so that you can easily reset them after the upgrade.



- **By Channel:** Upgrade the software using the broadcasting signal.
 -  If the function is selected during the software transmission period, software will be automatically searched and downloaded.
 -  The time required to download the software is determined by the signal status.
- **Standby Mode Upgrade:** A manual upgrade will be automatically performed at selected time. Since the power of the unit is turned on internally, the screen may be turned on slightly for the LCD product. This phenomenon may continue for more than 1 hour until the software upgrade is complete.
- **Alternative Software (backup):** If there is an issue with the new firmware and it is affecting operation, you can change the software to the previous version.
 -  If the software was changed, existing software is displayed.

HD Connection Guide

Refer to this information when connecting external devices to the TV.

Contact Samsung

View this information when your TV does not work properly or when you want to upgrade the software. You can find information regarding our call centres, and how to download products and software.

Advanced Features

Connecting to a PC

Using an HDMI/DVI Cable / a D-sub Cable

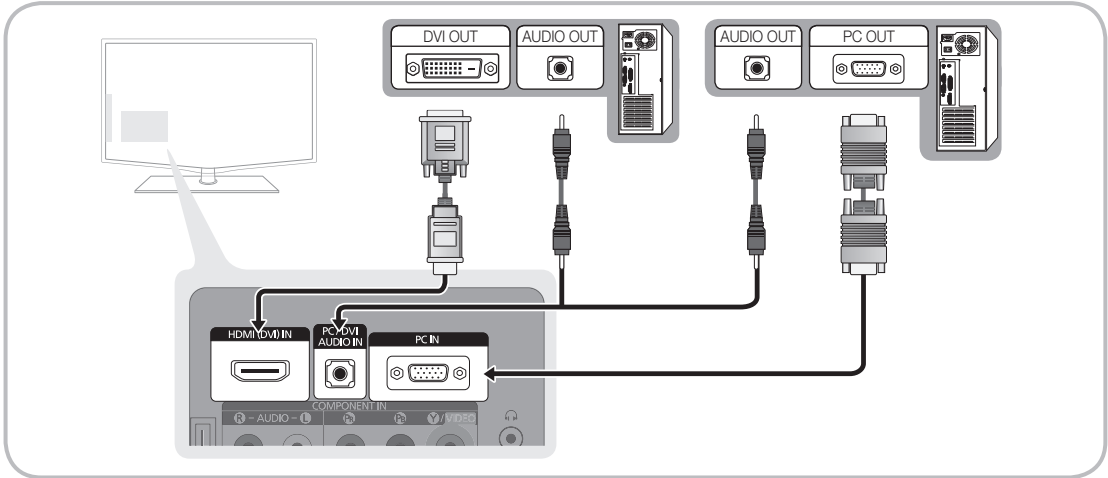

Display Modes (D-Sub and HDMI/DVI Input)

Optimal resolution is 1360 X 768 @ 60 Hz.



Mode	Resolution	Horizontal Frequency (KHz)	Vertical Frequency (Hz)	Pixel Clock Frequency (MHz)	Sync Polarity (H/V)
IBM	640 x 350	31.469	70.086	25.175	+ / -
	720 x 400	31.469	70.087	28.322	- / +
MAC	640 x 480	35.000	66.667	30.240	- / -
	832 x 624	49.726	74.551	57.284	- / -
VESA DMT	640 x 480	31.469	59.940	25.175	- / -
		37.861	72.809	31.500	- / -
		37.500	75.000	31.500	- / -
	800 x 600	37.879	60.317	40.000	+ / +
		48.077	72.188	50.000	+ / +
		46.875	75.000	49.500	+ / +
	1024 x 768	48.363	60.004	65.000	- / -
		56.476	70.069	75.000	- / -
		60.023	75.029	78.750	+ / +
	1280 x 720	45.000	60.000	74.250	+ / +
1360 x 768	47.712	60.015	85.500	+ / +	
VESA CVT	720 x 576	35.910	59.950	32.750	- / +
	1280 x 720	56.456	74.777	95.750	- / +
VESA GTF	1280 x 720	52.500	70.000	89.040	- / +

NOTE

- For HDMI/DVI cable connection, you must use the **HDMI (DVI) IN** jack.
- The interlace mode is not supported.
- The set might operate abnormally if a non-standard video format is selected.
- Separate and Composite modes are supported. SOG(Sync On Green) is not supported.

Advanced Features

Screen Display

Move to the desired file using the up/down/right/left buttons and then press the **ENTER**  or  (Play) button. The file is played.

 Supports the **Device Mode** and **Contents Mode** in **Media Play** homepage.

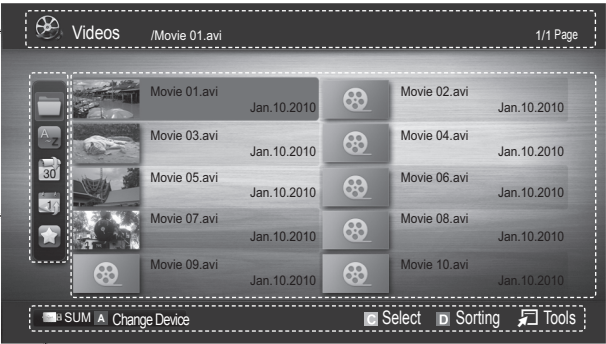





Information : You can ascertain the selected file name and the number of files and page.



Sort List Section : Displays sorting standard.

 Sorting standard is different depending on the contents.

File List Section : You can confirm the files and groups that is sorted by each category.











Operation Button

-  Red (**Change Device**) : Selects a connected device.
-  Green (**Preference**) : Sets the file preference. (not supported in Basic view)
-  Yellow (**Select**) : Selects multiple files from file list. Selected files are marked with a symbol
-  Blue (**Sorting**) : Select the sort list
-  Tools button : Displays the option menu.

 Using the  or  button, file list can move to next or previous page.

Videos

Playing a Video

1. Press the  or  button to select **Videos**, then press the **ENTER**  button in the **Media Play** menu.
2. Press the /// button to select the desired video in the file list.
3. Press the **ENTER**  button or  (Play) button.
 - The selected file is displayed on the top with its playing time.
 - If video time information is unknown, play time and progress bar are not displayed.
 - During video playback, you can search using  and  button.

 In this mode, you can enjoy movie clips contained on a Game, but you cannot play the Game itself.

- Supported Subtitle Formats

Name	File extension	Format
MPEG-4 time-based text	.txt	XML
SAMI	.smi	HTML
SubRip	.srt	string-based
SubViewer	.sub	string-based
Micro DVD	.sub or .txt	string-based

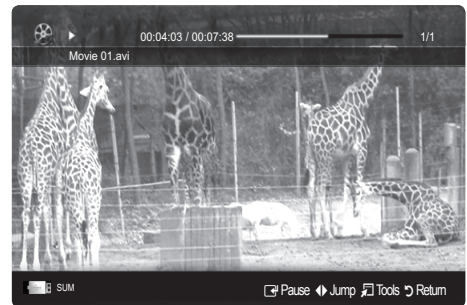

- Supported Video Formats

File Extension	Container	Video Codec	Resolution	Frame rate (fps)	Bit rate (Mbps)	Audio Codec
*.avi *.mkv	AVI MKV	Divx 3.11 / 4.x / 5.1 / 6.0	1920x1080	6 ~ 30	8	MP3 / AC3 / LPCM / ADPCM / DTS HD
		XviD	1920x1080	6 ~ 30	8	
		H.264 BP / MP / HP	1920x1080	6 ~ 30	25	
		MPEG4 SP / ASP	1920x1080	6 ~ 30	8	
*.asf	ASF	Divx 3.11 / 4.x / 5.1 / 6.0	1920x1080	6 ~ 30	8	MP3 / AC3 / LPCM / ADPCM / WMA
		XviD	1920x1080	6 ~ 30	8	
		H.264 BP / MP / HP	1920x1080	6 ~ 30	25	
		MPEG4 SP / ASP	1920x1080	6 ~ 30	8	
*.wmv	ASF	Window Media Video v9	1920x1080	6 ~ 30	25	WMA
*.mp4	MP4	H.264 BP / MP / HP	1920x1080	6 ~ 30	25	MP3 / ADPCM / AAC
		MPEG4 SP / ASP	1920x1080	6 ~ 30	8	
		XVID	1920x1080	6 ~ 30	8	
*.3gp	3GPP	H.264 BP / MP / HP	1920x1080	6 ~ 30	25	ADPCM / AAC / HE-AAC
		MPEG4 SP / ASP	1920x1080	6 ~ 30	8	
*.vro *.vob	VRO VOB	MPEG1	1920x1080	24 / 25 / 30	30	AC3 / MPEG / LPCM
		MPEG2	1920x1080	24 / 25 / 30	30	
*.mpg *.mpeg	PS	MPEG1	1920x1080	24 / 25 / 30	30	AC3 / MPEG / LPCM / AAC
		MPEG2	1920x1080	24 / 25 / 30	30	
		H.264	1920x1080	6 ~ 30	25	
*.ts *.tp *.trp	TS	MPEG2	1920x1080	24 / 25 / 30	30	AC3 / AAC / MP3 / DD+ / HE-AAC
		H.264	1920x1080	6 ~ 30	25	
		VC1	1920x1080	6 ~ 30	25	

Other Restrictions



NOTE

- If there are problems with the contents of a codec, the codec will not be supported.
- If the information for a Container is incorrect and the file is in error, the Container will not be able to play correctly.
- Sound or video may not work if the contents have a standard bitrate/frame rate above the compatible Fram/sec listed in the table above.
- If the Index Table is in error, the Seek (Jump) function is not supported.

Video Decoder	Audio Decoder
<ul style="list-style-type: none"> Supports up to H.264, Level 4.1 H.264 FMO / ASO / RS, VC1 SP / MP / AP L4 and AVCHD are not supported. H.263 is not supported. GMC 2 over is not support. 	<ul style="list-style-type: none"> Supports up to WMA 7, 8, 9, STD WMA 9 PRO does not support 2 channel excess multi channel or lossless audio. WMA sampling rate 22050Hz mono is not supported.

Advanced Features

Playing movie continuously (Resume Play)

If you exit the playing movie function, the movie can be played later from the point where it was stopped.

1. Select the movie file you want to play continuously by pressing the ◀ or ▶ button to select it from the file list section.
2. Press the ▶(Play) / ENTER button.
3. Select **Play Continuously** (Resume Play) by pressing the Blue button (D). The Movie will begin to play from where it was stopped.
 - ✎ The blue button is available when resuming play.
 - ✎ If the **Cont. movie play help** function is set to **On** in the **Settings** menu, a pop-up message will appear when you resume play a movie file.

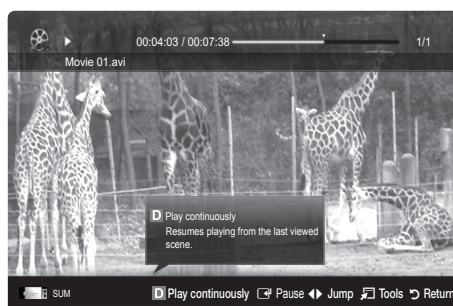

Music

Playing a Music

1. Press the ◀ or ▶ button to select **Music**, then press the ENTER button in the **Media Play** menu.
 2. Press the ◀/▶/▲/▼ button to select the desired **Music** in the file list.
 3. Press the ENTER button or ▶ (Play) button.
 - During music playback, you can search using ◀ and ▶ button.
 - ◀◀ (REW) and ▶▶ (FF) buttons do not function during play.
- ✎ Only displays files with the MP3 file extension. Other file extensions are not displayed, even if they are saved on the same USB device.
- ✎ If the sound is strange when playing MP3 files, adjust the **Equalizer** in the **Sound** menu. (An over-modulated MP3 file may cause a sound problem.)

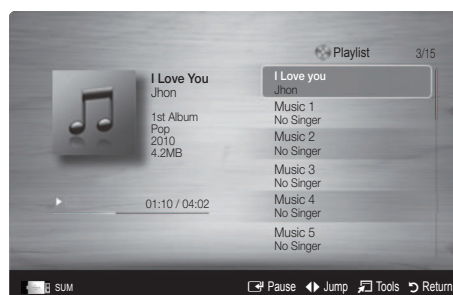

Photos

Viewing a Photo (or Slide Show)

1. Press the ◀ or ▶ button to select **Photos**, then press the ENTER button in the **Media Play** menu.
 2. Press the ◀/▶/▲/▼ button to select the desired photo in the file list.
 3. Press the ENTER button or ▶ (Play) button.
 - While a photo list is displayed, press the (Play) / ENTER button on the remote control to start slide show.
 - All files in the file list section will be displayed in the slide show.
 - During the slide show, files are displayed in order from currently being shown.
- ✎ Music files can be automatically played during the Slide Show if the **Background Music** is set to **On**.
- ✎ The **BGM Mode** cannot be changed until the BGM has finished loading.



Playing the multiple files

Playing the selected video/music/photo files

1. Press the Yellow button in the file list to select the desired file.
2. Repeat the above operation to select multiple files.

NOTE

- The (✓) mark appears to the left of the selected files.
- To cancel a selection, press the yellow button again.
- To deselect all selected files, press the **TOOLS** button and select **Deselect All**.

3. Press the  (Play) /  button.

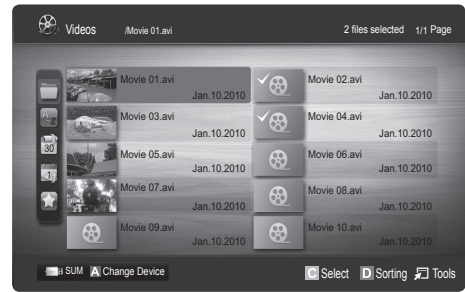











Playing the video/music/photo file group

1. While a file list is displayed, move to the any file in desired group.
2. Press the **TOOLS** button and select **Play Current Group**.

Media Play Additional Function

Sorting the file list

Press the blue button in the file list to sort the files.

Category	Operations	Videos	Music	Photos
 Basic View	Displays the whole folder. You can view the photo by selecting the folder.	✓	✓	✓
 Title	Sorts and displays the file title in Symbol/Number/Alphabet/Special order.	✓	✓	✓
 Preference	Sorts and displays the file by preference. You can change the file preference in the file list section using the Green button.	✓	✓	✓
 Latest Date	Sorts and shows files by the latest date.	✓		✓
 Earliest Date	Sorts and shows files by the earliest date.	✓		✓
 Artist	Sorts the music file by artist in alphabetical order.		✓	
 Album	Sorts the music file by album in alphabetical order.		✓	
 Genre	Sorts music files by the genre.		✓	
 Mood	Sorts music files by the mood. You can change the music mood information.		✓	
 Monthly	Sorts and shows photo files by month.			✓

Advanced Features

Videos/Music/Photos Play Option menu

During playing a file, press the **TOOLS** button.

Category	Operation	Videos	Music	Photos
Title	You can move the other file directly.	✓		
Repeat Mode	You can play movie and music files repeatedly.	✓	✓	
Picture Size (Mode1 / Mode2 / Original)	You can adjust the picture size to your preference.	✓		
Picture Setting	You can adjust the picture setting. (p. 13, 14, 15, 16)	✓		✓
Sound Setting	You can adjust the sound setting. (p. 16, 17)	✓	✓	✓
Subtitle Setting	You can play the video with Subtitles. This function only works if the subtitles are the same file name as the video.	✓		
Audio	You can enjoy video in one of supported languages as required. The function is only enabled when stream-type files which support multiple audio formats are played.	✓		
Stop Slide Show / Start Slide Show	You can start or stop a Slide Show.			✓
Slide Show Speed	You can select the slide show speed during the slide show.			✓
Background Music	You can set and select background music when watching a Slide Show.			✓
Zoom	You can zoom into images in full screen mode.			✓
Rotate	You can rotate images in full screen mode.			✓
Information	You can see detailed information about the played file.	✓	✓	✓

Settings

Using the Setup Menu

- **Cont. movie play help (resume play) (On / Off):** Select to display the help pop-up message for continuous movie playback.
- **Get the DivX® VOD registration code:** Shows the registration code authorized for the TV. If you connect to the DivX web site and register the registration code with a personal account, you can download VOD registration file. If you play the VOD registration using Media Play, the registration is completed.
 For more information on DivX® VOD, visit www.DivX.com.
- **Get the DivX® VOD deactivation code:** When DivX® VOD is not registered, the registration deactivation code is displayed. If you execute this function when DivX® VOD is registered, the current DivX® VOD registration is deactivated.
- **Information:** Select to view information about the connected device.

What is Anynet+? TOOLS

Anynet+ is a function that enables you to control all connected Samsung devices that support Anynet+ with your Samsung TV's remote. The Anynet+ system can be used only with Samsung devices that have the Anynet+ feature. To be sure your Samsung device has this feature, check if there is an Anynet+ logo on it.

To connect to Home Theatre

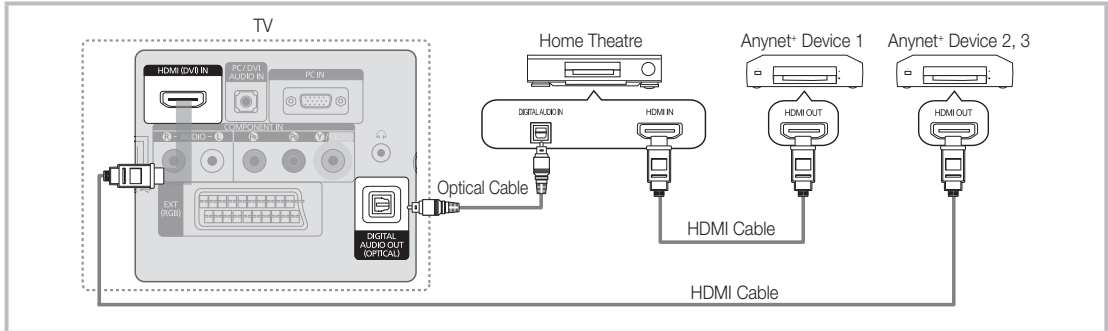

1. Connect the **HDMI (DVI) IN** jack on the TV and the **HDMI OUT** jack of the corresponding Anynet+ device using an HDMI cable.
2. Connect the **HDMI IN** jack of the home theatre and the **HDMI OUT** jack of the corresponding Anynet+ device using an HDMI cable.

NOTE

- Connect the Optical cable between the **DIGITAL AUDIO OUT (OPTICAL)** jack on your TV and the Digital Audio Input on the Home Theatre.
- When following the connection above, the Optical jack only outputs 2 channel audio. You will only hear sound from the Home Theatre's Front Left and Right speakers and the subwoofer. If you want to hear 5.1 channel audio, connect the **DIGITAL AUDIO OUT (OPTICAL)** jack on the DVD / satellite box (i.e. Anynet+ Device 1 or 2) directly to the Amplifier or Home Theatre, not the TV.
- Connect only one Home Theatre.
- You can connect an Anynet+ device using the HDMI cable. Some HDMI cables may not support Anynet+ functions.
- Anynet+ works when the AV device supporting Anynet+ is in the standby or on status.
- Anynet+ supports up to 12 AV devices in total. Note that you can connect up to 3 devices of the same type.

Anynet+ Menu

The Anynet+ menu changes depending on the type and status of the Anynet+ devices connected to the TV.

Anynet+ Menu	Description
View TV	Changes Anynet+ mode to TV broadcast mode.
Device List	Shows the Anynet+ device list.
Recording: (*recorder)	Starts recording immediately using the recorder. (This is only available for devices that support the recording function.)
(device_name) MENU	Shows the connected device menus. E.g. If a DVD recorder is connected, the disc menu of the DVD recorder will appear.
(device_name) INFO	Shows the play menu of the connected device. E.g. If a DVD recorder is connected, the play menu of the DVD recorder will appear.
Stop Recording: (*recorder)	Stops recording.
Receiver	Sound is played through the receiver.

If more than one recording device is connected, they are displayed as (*recorder) and if only one recording device is connected, it will be represented as (*device_name).

Advanced Features

Setting Up Anynet+

■ Setup

Anynet+ (HDMI-CEC) (Off / On): To use the Anynet+ Function, **Anynet+ (HDMI-CEC)** must be set to **On**.

 When the **Anynet+ (HDMI-CEC)** function is disabled, all the Anynet+ related operations are deactivated.

Auto Turn Off (No / Yes): Setting an Anynet+ Device to turn off automatically when the TV is turned off.

 The active source on the TV must be set to TV to use the Anynet+ function.

 Even if an external device is still recording, it may turn off.

Switching between Anynet+ Devices

1. Anynet+ devices connected to the TV are listed.

 If you cannot find a device you want, press the red button to refresh the list.

2. Select a device and press the **ENTER**  button. You can switch to the selected device.

 Only when you set **Anynet+ (HDMI-CEC)** to **On** in the **Application** menu, the **Device List** menu appears.

- Switching to the selected device may take up to 2 minutes. You cannot cancel the operation during the switching operation.

- If you have selected external input mode by pressing the **SOURCE** button, you cannot use the Anynet+ function. Make sure to switch to an Anynet+ device by using the **Device List**.

Recording

You can make a recording of a TV programme using a Samsung recorder.

1. Select **Recording**.



 When there are more than two recording devices

- When multiple recording devices are connected, the recording devices are listed. Select one recording device in the **Device List**.

 When the recording device is not displayed, select **Device List** and press the Red button to search devices.

2. Press the **EXIT** button to exit.

 You can record the source streams by selecting **Recording: (device_name)**.

 Pressing the  (REC) button will record whatever you are currently watching. If you are watching video from another device, the video from the device is recorded.

 Before recording, check whether the antenna jack is properly connected to the recording device. To properly connect an antenna to a recording device, refer to the recording device's users manual.

Listening through a Receiver

You can listen to sound through a receiver (i.e Home Theatre) instead of the TV speaker.

1. Select **Receiver** and set to **On**.

2. Press the **EXIT** button to exit.



If your receiver supports audio only, it may not appear in the device list.



The receiver will work when you have properly connected the optical in jack of the receiver to the **DIGITAL AUDIO OUT (OPTICAL)** jack of the TV.



When the receiver (i.e Home Theatre) is set to On, you can hear sound output from the TV's Optical jack. When the TV is displaying a DTV (aerial) signal, the TV will send out 5.1 channel sound to the receiver. When the source is a digital component such as a DVD and is connected to the TV via HDMI, only 2 channel sound will be heard from the receiver.

NOTE

- You can only control Anynet+ devices using the TV remote control, not the buttons on the TV.
- The TV remote control may not work under certain conditions. If this occurs, reselect the Anynet+ device.
- The Anynet+ functions do not operate with other manufacturers' products.

Troubleshooting for Anynet+







Problem	Possible Solution
Anynet+ does not work.	<ul style="list-style-type: none"> • Check if the device is an Anynet+ device. The Anynet+ system supports Anynet+ devices only. • Connect only one receiver (home theatre). • Check if the Anynet+ device power cord is properly connected. • Check the Anynet+ device's Video/Audio/HDMI Cable connections. • Check whether Anynet+ (HDMI-CEC) is set to On in the Anynet+ setup menu. • Check whether the TV remote control is in TV mode. • Check whether it is Anynet+ exclusive remote control. • Anynet+ does not work in certain situations. (Searching channels, operating Media Play or Plug & Play (Initial setup), etc.) • When connecting or removing the HDMI cable, please make sure to search devices again or turn your TV off and on again. • Check if the Anynet+ Function of Anynet+ device is set on.
I want to start Anynet+.	<ul style="list-style-type: none"> • Check if the Anynet+ device is properly connected to the TV and check if the Anynet+ (HDMI-CEC) is set to On in the Anynet+ Setup menu. • Press the TOOLS button to display the Anynet+ menu and select a menu you want.
I want to exit Anynet+.	<ul style="list-style-type: none"> • Select View TV in the Anynet+ menu. • Press the SOURCE button on the TV remote control and select a device other than Anynet+ devices. • Press P , PRE-CH, and FAV.CH to change the TV mode. (Note that the channel button operates only when a tuner-embedded Anynet+ device is not connected.)
The message "Connecting to Anynet+ device..." appears on the screen.	<ul style="list-style-type: none"> • You cannot use the remote control when you are configuring Anynet+ or switching to a view mode. • Use the remote control when the Anynet+ setting or switching to view mode is complete.
The Anynet+ device does not play.	<ul style="list-style-type: none"> • You cannot use the play function when Plug & Play (Initial setup) is in progress.
The connected device is not displayed.	<ul style="list-style-type: none"> • Check whether or not the device supports Anynet+ functions. • Check whether or not the HDMI Cable is properly connected. • Check whether Anynet+ (HDMI-CEC) is set to On in the Anynet+ setup menu. • Search Anynet+ devices again. • You can connect an Anynet+ device using the HDMI Cable only. Some HDMI cables may not support Anynet+ functions. • If it is terminated by an abnormal situation such as disconnecting the HDMI cable or power cord or a power failure, please repeat the device scan.
The TV programme cannot be recorded.	<ul style="list-style-type: none"> • Check whether the antenna jack on the recording device is properly connected.
The TV sound is not output through the receiver.	<ul style="list-style-type: none"> • Connect the optical cable between TV and the receiver.

Other Information





Analogue Channel Teletext Feature

The index page of the Teletext service gives you information on how to use the service. For Teletext information to be displayed correctly, channel reception must be stable. Otherwise, information may be missing or some pages may not be displayed.

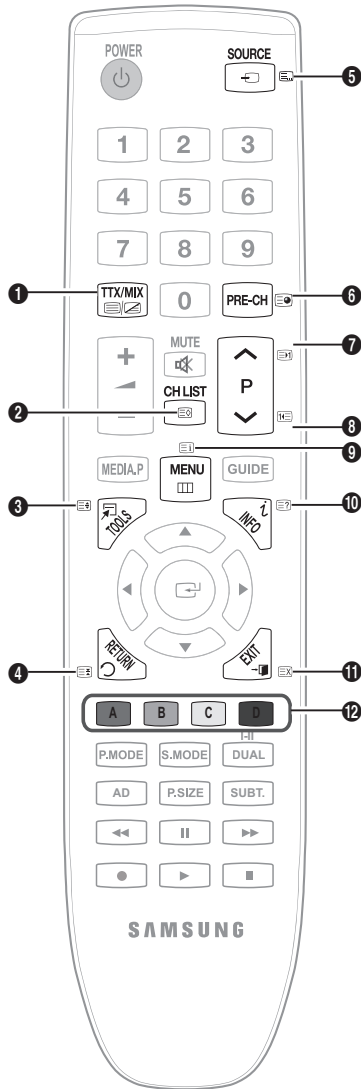
 You can change Teletext pages by pressing the numeric buttons on the remote control.

- 1  (Teletext on/mix): Activate the Teletext mode after selecting the channel providing the Teletext service. Press it twice to overlap the Teletext mode with the current broadcasting screen.
- 2  (store): Store the Teletext pages.
- 3  (size): Display the double-size letters on the upper half of the screen. For the lower half of the screen, press it again. To display the normal screen, press it once again.
- 4  (hold): Hold the display on a given page if the selected page is linked with several secondary pages which follow on automatically. To resume, press it again.
- 5  (mode): Select the Teletext mode (LIST/ FLOF).
If you press this button in the LIST mode, the mode is switched into the List save mode. In the List save mode, you can save a Teletext page into list using the  (store) button.
- 6  (sub-page): Display the available sub-page.



- 7  (page up): Display the next Teletext page.
- 8  (page down): Display the previous Teletext page.
- 9  (index): Display the index (contents) page at any time while you are viewing Teletext.
- 10  (reveal): Display the hidden text (answers to quiz games, for example). To display the normal screen, press it again.
- 11  (cancel): Display the current broadcast when searching for a page.

Colour buttons (red/green/yellow/blue): If the FASTEXT system is used by a broadcasting company, the different topics covered on a Teletext page are colour-coded and can be selected by pressing the coloured buttons. Press one of them corresponding to the required. The page is displayed with other coloured information that can be selected in the same way. To display the previous or next page, press the corresponding coloured button.

The Teletext pages are organized according to six categories:

Part	Contents	Part	Contents
A	Selected page number.	D	Date and time.
B	Broadcasting channel identity.	E	Text.
C	Current page number or search indications.	F	Status information. FASTEXT information.

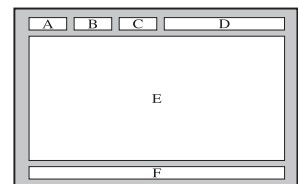

Installing the Wall Mount

Using the Decoration Covers (19inch model only)

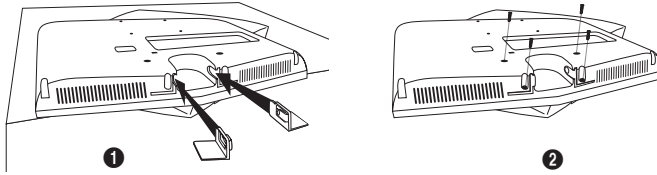

1. When installing the TV on the wall without using the stand, insert decoration covers into the holes as described in the picture ①.
2. After inserting the decoration covers, fasten them with 4 screws as described in the picture ②.

Installing the Wall Mount Kit

Wall mount items (sold separately) allow you to mount the TV on the wall.

For detailed information on installing the wall mount, see the instructions provided with the Wall Mount items. Contact a technician for assistance when installing the wall mount bracket.

Samsung Electronics is not responsible for any damage to the product or injury to yourself or others if you elect to install the TV on your own.

Wall Mount Kit Specifications (VESA)

Wall mount kit is not supplied but sold separately.

Install your wall mount on a solid wall perpendicular to the floor. When attaching to other building materials, please contact your nearest dealer. If installed on a ceiling or slanted wall, it may fall and result in severe personal injury.

NOTE

- Samsung is not liable for product damage or personal injury when a non-VESA or non-specified wall mount is used or the consumer fails to follow the product installation instructions.
- Standard dimensions for wall mount kits are shown in the table below.
- When purchasing our wall mount kit, a detailed installation manual and all parts necessary for assembly are provided.
- Do not use screws longer than the standard dimension, as they may cause damage to the inside of the TV set.
- For wall mounts that do not comply with the VESA standard screw specifications, the length of the screws may differ depending on their specifications.
- Do not use screws that do not comply with the VESA standard screw specifications.
- Do not fasten the screws too strongly, this may damage the product or cause the product to fall, leading to personal injury. Samsung is not liable for these kinds of accidents.
- Samsung is not liable for product damage or personal injury when a non-VESA or non-specified wall mount is used or the consumer fails to follow the product installation instructions.
- Our 57" and 63" models do not comply with VESA Specifications. Therefore, you should use our dedicated wall mount kit for this model.
- Do not exceed 15 degrees tilt when mounting this TV.

Product Family	inches	VESA Spec. (A * B)	Standard Screw	Quantity
LCD-TV	19~22	75 X 75	M4	4
	23~29	100 X 100		
	30~40	200 X 100		
	46~55	200 X 200	M6	
	57~65	400 X 400	M8	
	70~80	600 X 400		
	80~	800 X 400		
	1400 X 800			

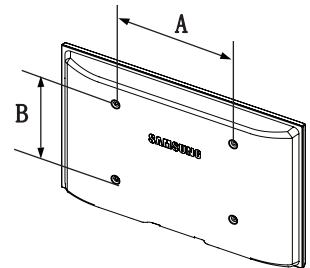







Do not install your Wall Mount Kit while your TV is turned on. It may result in personal injury due to electric shock.

Other Information

Anti-Theft Kensington Lock

The Kensington Lock is a device used to physically fix the system when using it in a public place. The appearance and locking method may differ from the illustration depending on the manufacturer. Refer to the manual provided with the Kensington Lock for proper use.

 Please find a “” icon on the rear of the TV. A Kensington slot is beside the “” icon.

1. Insert the locking device into the Kensington slot on the LCD TV  and turn it in the locking direction .
2. Connect the Kensington Lock cable .
3. Fix the Kensington Lock to a desk or a heavy stationary object.

 The locking device has to be purchased separately.

 The location of the Kensington Lock may be different depending on its model.

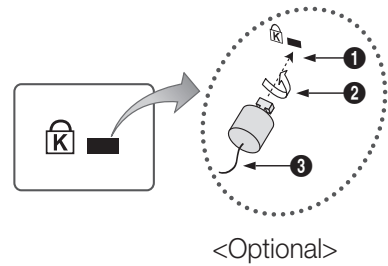

Securing the TV to the Wall



Caution: Pulling, pushing, or climbing onto the TV may cause the TV to fall. In particular, ensure that your children do not hang over or destabilize the TV; doing so may cause the TV to tip over, resulting in serious injuries or death. Follow all safety precautions provided on the included Safety Flyer. For added stability, install the anti-fall device for safety purposes, as follows.

To avoid the TV from falling

 Since the necessary clamps, screws, and string are not supplied, please purchase these additionally.

1. Drive the screws into the clamps and firmly fasten them onto the wall. Make sure the screws are firmly fixed into the wall.

 Screw Specifications

- For a 17 ~ 29 Inch LCD TV: M4
- For a 32 ~ 40 Inch LCD TV: M6

2. Remove the screws from the centre back of the TV, put the screws into the clamps, and then fasten the screws onto the TV again.
3. Connect the clamps fixed onto the TV and the clamps fixed onto the wall with a strong string and then tie the string tightly.

 Verify all connections are properly secured. Periodically check connections for any sign of fatigue for failure. If you have any doubt about the security of your connections, contact a professional installer.

 Install the TV near to the wall so that it does not fall backwards.

 It is safe to connect the string so that the clamps fixed on the wall are equal to or lower than the clamps fixed on the TV.

 Untie the string before moving the TV.

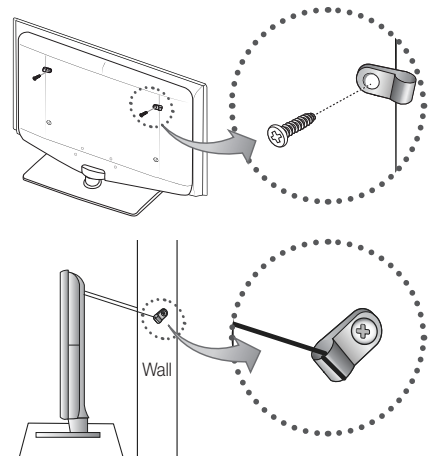

Troubleshooting

If you have any questions about the TV, first refer to this list. If none of these troubleshooting tips apply, please visit "www.samsung.com," then click on Support, or contact the call centre listed on the back-cover of this manual.

Issues	Solutions and Explanations
Picture Quality	First of all, please perform the Picture Test and confirm that your TV is properly displaying test image. (go to MENU - Support - Self Diagnosis - Picture Test) (P. 20) If the test image is properly displayed, the poor picture may caused by the source or signal.
The TV image does not look as good as it did in the store.	<ul style="list-style-type: none"> • If you have an analogue cable/set top box, upgrade to a digital set top box. Use HDMI or Component cables to deliver HD (high definition) picture quality. • Cable/Satellite subscribers: Try HD stations from the channel line up. • Antenna connection: Try HD stations after performing Auto programme. •  Many HD channels are upscaled from SD(Standard Definition) contents. • Adjust the Cable/Set top box video output resolution to 1080i or 720p. • Make sure you are watching the TV at the minimum recommended distance based on the size and definition of the signal.
The picture is distorted: macroblock error, small block, dots, pixelization	<ul style="list-style-type: none"> • Compression of video contents may cause picture distortion especially in fast moving pictures such as sports and action movies. • Low signal level or bad quality can cause picture distortion. This is not a TV issue.
Colour is wrong or missing.	<ul style="list-style-type: none"> • If you are using a component connection, make sure the component cables are connected to the correct jacks. Incorrect or loose connections may cause colour problems or a blank screen.
There is poor colour or brightness.	<ul style="list-style-type: none"> • Adjust the Picture options in the TV menu. (go to Picture mode / Colour / Brightness / Sharpness) • Adjust Energy Saving option in the TV menu. (go to MENU - Picture - ECO solution - Energy Saving) (P. 14) • Try resetting the picture to view the default picture settings. (go to MENU - Picture - Picture Reset)
There is a dotted line on the edge of the screen.	<ul style="list-style-type: none"> • If the picture size is set to Screen Fit, change it to 16:9. (P. 15) • Change cable/set top box resolution.
The picture is black and white.	<ul style="list-style-type: none"> • If you are using an AV composite input, connect the video cable (yellow) to the Green jack of component input 1 on the TV.
When changing channels, the picture freezes or is distorted or delayed.	<ul style="list-style-type: none"> • If connected with a cable box, please try to reset the cable box. Reconnect the AC cord and wait until the cable box reboots. It may take up to 20 minutes. • Set the output resolution of the cable box to 1080i or 720p.
Sound Quality	First of all, please perform the Sound Test to confirm that your TV audio is properly operating. (go to MENU - Support - Self Diagnosis - Sound Test) (P. 20) If the audio is OK, the sound problem may caused by the source or signal.
There is no sound or the sound is too low at maximum volume.	<ul style="list-style-type: none"> • Please check the volume the of external device connected to your TV.
The picture is good but there is no sound.	<ul style="list-style-type: none"> • Set the Speaker Select option to TV speaker in the sound menu. (P. 17) • If you are using an external device, make sure the audio cables are connected to the correct audio input jacks on the TV. • If you are using an external device, check the device's audio output option (ex. you may need to change your cable box's audio option to HDMI when you have a HDMI connected to your TV). • If you are using a DVI to HDMI cable, a separate audio cable is required. • If your TV has a headphone jack, make sure there is nothing plugged into it.
The speakers are making an inappropriate noise.	<ul style="list-style-type: none"> • Check the cable connections. Make sure a video cable is not connected to an audio input. • For antenna or cable connections, check the signal strength. Low signal level may cause sound distortion.

Other Information

Issues	Solutions and Explanations
No Picture, No Video	
The TV will not turn on.	<ul style="list-style-type: none"> • Make sure the AC power cord is securely plugged in to the wall outlet and the TV. • Make sure the wall outlet is working. • Try pressing the POWER button on the TV to make sure the problem is not the remote. If the TV turns on, refer to "The remote control does not work" below.
The TV turns off automatically.	<ul style="list-style-type: none"> • Ensure the Sleep Timer is set to Off in the Setup menu. (P. 18) • If your PC is connected to the TV, check your PC power settings. • Make sure the AC power cord is plugged in securely to the wall outlet and the TV. • When watching TV from an antenna or cable connection, the TV will turn off after 10 ~ 15 minutes if there is no signal.
There is picture/Video.	<ul style="list-style-type: none"> • Check cable connections (remove and reconnect all cables connected to the TV and external devices). • Set your external devices' (Cable/Set top Box, DVD, Blu-ray etc) video outputs to match the connections to the TV input. For example, if an external device's output is HDMI, it should be connect to an HDMI input on the TV. • Make sure your connected devices are powered on. • Be sure to select the TV's correct source by pressing the SOURCE button on the TV remote.
RF(Cable/Antenna) Connection	
The TV is not receiving all channels.	<ul style="list-style-type: none"> • Make sure the Antenna cable is connected securely. • Please try Plug & Play (Initial setup) to add available channels to the channel list. Go to MENU - Setup - Plug & Play (Initial setup) and wait for all available channels to be stored. • Verify the Antenna is positioned correctly.
The picture is distorted: macroblock error small block, dots, pixelization	<ul style="list-style-type: none"> • Compression of video contents may cause picture distortion, especially with fast moving pictures such as sports and action movies. • A low signal can cause picture distortion. This is not a TV issue.
PC Connection	
A "Not Supported Mode" message appears.	<ul style="list-style-type: none"> • Set your PC's output resolution and frequency so they match the resolutions supported by the TV. (P. 22)
"PC" is always shown on the source list, even if a PC is not connected.	<ul style="list-style-type: none"> • This is normal; "PC" is always shown on the source list, regardless of whether a PC is connected.
The video is OK but there is no audio.	<ul style="list-style-type: none"> • If you are using a HDMI connection, check the audio output setting on your PC.
Others	
The picture will not display in full screen.	<ul style="list-style-type: none"> • HD channels will have black bars on either side of the screen when displaying upscaled SD (4:3) contents. • Black bars on the top and bottom will appear during movies that have aspect ratios different from your TV. • Adjust the picture size options on your external device or TV to full screen.
The remote control does not work.	<ul style="list-style-type: none"> • Replace the remote control batteries with the poles (+/-) in the right direction. • Clean the sensor's transmission window on the remote. • Try pointing the remote directly at the TV from 5~6 feet away.
The cable/set top box remote control does not turn the TV on or off, or adjust the volume.	<ul style="list-style-type: none"> • Programme the Cable/Set top box remote control to operate the TV. Refer to the Cable/Set user manual for the SAMSUNG TV code.
A "Not Supported Mode" message appears.	<ul style="list-style-type: none"> • Check the supported resolution of the TV, and adjust the external device's output resolution accordingly. Refer to the resolution settings on page 22 of this manual.
There is a plastic smell from the TV.	<ul style="list-style-type: none"> • This smell is normal and will dissipate over time.
The TV Signal Information is unavailable in the Self Diagnostic Test menu.	<ul style="list-style-type: none"> • This function is only available with digital channels from an Antenna / RF/Coax connection. (P. 20)
The TV is tilted to the side.	<ul style="list-style-type: none"> • Remove the base stand from the TV and reassemble it.
There are difficulties assembling the stand base.	<ul style="list-style-type: none"> • Make sure the TV is placed on a flat surface. If you can not remove the screws from the TV, please use a magnetized screw driver.
The channel menu is greyed out. (unavailable)	<ul style="list-style-type: none"> • The Channel menu is only available when the TV source is selected.

Issues	Solutions and Explanations
Your settings are lost after 30 minutes or every time the TV is turned off.	<ul style="list-style-type: none"> If the TV is in the Store Demo mode, it will reset audio and picture settings every 30 minutes. Change the settings from Store Demo mode to Home Use mode in the Plug & Play (Initial setup) procedure. Press the SOURCE button to select TV mode, and go to MENU → Setup → Plug & Play (Initial setup) → ENTER .
You have intermittent loss of audio or video.	<ul style="list-style-type: none"> Check the cable connections and reconnect them. Loss of audio or video can be caused by using overly rigid or thick cables. Make sure the cables are flexible enough for long term use. If mounting the TV to the wall, we recommend using cables with 90 degree connectors.
You see small particles when you look closely at the edge of the frame of the TV.	<ul style="list-style-type: none"> This is part of the product's design and is not a defect.
The PIP menu is not available.	<ul style="list-style-type: none"> PIP functionality is only available when you are using a HDMI, PC or components source.
The message "Scramble signal" or "Weak Signal/No Signal" appears.	<ul style="list-style-type: none"> If you are using a CAM CARD (CI/CI+), check that it is installed into the common interface slot. If there is still a problem, pull the CAM CARD out of the TV and insert it into the slot again.
You turned the TV off 45 minutes ago, and it turned on again.	<ul style="list-style-type: none"> It is normal. The TV operates the OTA (Over The Aerial) function itself to upgrade firmware downloaded whilst your watching TV.
There are recurrent picture/sound issues.	<ul style="list-style-type: none"> Check and change the signal/source.
A reaction may occur between the rubber cushion pads on the base stand and the top finish of some furniture.	<ul style="list-style-type: none"> To prevent this, use felt pads on any surface of the TV that comes in direct contact with furniture.

 This TFT LCD panel uses a panel consisting of sub pixels which require sophisticated technology to produce. However, there may be a few bright or dark pixels on the screen. These pixels will have no impact on the performance of the product.

Licence



Manufactured under licence from Dolby Laboratories. Dolby and the double-D symbol are trademarks of Dolby Laboratories.



Manufactured under license under U.S. Patent #'s: 5,451,942; 5,956,674; 5,974,380; 5,978,762; 6,487,535 & other U.S. and worldwide patents issued & pending. DTS and the Symbol are registered trademarks. & DTS 2.0+ Digital Out and the DTS logos are trademarks of DTS, Inc. Product Includes software. © DTS, Inc. All Rights Reserved.



DivX Certified to play DivX video up to HD 1080p, including premium content.

ABOUT DIVX VIDEO: DivX® is a digital video format created by DivX, Inc. This is an official DivX Certified device that plays DivX video. Visit www.divx.com for more information and software tools to convert your files into DivX video.
 ABOUT DIVX VIDEO-ON-DEMAND: This DivX Certified® device must be registered in order to play DivX Video-on-Demand (VOD) content. To generate the registration code, locate the DivX VOD section in the device setup menu. Go to vod.divx.com with this code to complete the registration process and learn more about DivX VOD.
 Pat. 7,295,673; 7,460,688; 7,519,274

Open source license notice

In the case of using open source software, Open Source Licenses are available on the product menu.

Other Information

Specifications		
Panel native	1360 X 768 @ 60 Hz	
Environmental Considerations		
Operating Temperature	10°C to 40°C (50°F to 104°F)	
Operating Humidity	10% to 80%, non-condensing	
Storage Temperature	-20°C to 45°C (-4°F to 113°F)	
Storage Humidity	5% to 95%, non-condensing	
TV System	Analogue : Depending on your country selection Digital : DVB-T/DVB-C	
Colour/video system	Analogue : PAL, SECAM, NTSC-4.43, NTSC-3.58, PAL60 Digital : MPEG-2 MP@ML, MPEG-4, H.264/AVC MP@L3, MP@L4.0, HP@L4.0	
Sound System	BG. OK NICAM. MPEGI	
HDMI IN 1 ~ 3	Video : 1080/24p, 1080p, 1080i, 720p, 576p, 576i, 480p, 480i Audio : Two Channel Linear PCM 32/44.1/48 kHz, 16/20/24bits Analogue audio input (HDMI IN1 only) PC Input	
Stand Swivel (Left / Right)	-20° ~ 20°	
Model Name	LE19C450/LE19C451	LE22C450/LE22C451
Screen Size (Diagonal)	19 inch	22 inch
Sound Output	3W X 2	
Dimensions (WxDxH)		
Body	461.3 x 59.2 x 309.1 (mm)	533.2 x 60.8 x 354.4 (mm)
With stand	461.3 x 180.2 x 348.0 (mm)	533.2 x 171.9 x 402.5 (mm)
Weight		
Body	3.9 kg	4.75 kg
With Stand	4.45 kg	5.13 kg

 Design and specifications are subject to change without prior notice.

 For the power supply and power consumption, refer to the label attached to the product.

A

Amplify	16
Antenna	12
Anynet+	29
Audio Out	8, 29
Auto Adjustment	15
Auto Volume	17

B

Background Music	27
Balance L/R	16
Basic View	27
Batteries	5
Black Tone	14
Blanking Bracket	33
Brightness	13

C

Change PIN	6, 19
Channel Manager	11
Clock	18
Colour Tone	14
Component	7
Connecting to a PC	22
Connecting to an Audio Device	8

D

Digital Audio Out	8, 29
DivX® VOD	28
D-sub	22
Dynamic	13
Dynamic Contrast	14

E

Edit Name	9
Editing Channels	12
Energy Saving	14
Equalizer	16
External Speaker	17
EPG	10

F

Favourites Channel	11
Film Mode	15
Fine Tune	13
Flesh Tone	14
Frequency	12

H

HDMI	7, 29
Headphones	8
Home Theatre	8, 29

I

Installation Space	2
--------------------	---

L

Language	19
Licence	37
Lock	13

M

Media Play	23
Melody	19
Menu Transparency	19
Music	26

N

Navigate	9
Now & Next guide	10

O

ON/OFF button	5
Optimal resolution	22

P

Photos	26
Picture Size	15, 27
PIP (Picture in Picture)	20
Plug & Play	6
Power Indicator	4

R

Receiver	31
Recording	30
Remote Control	5
Repeat Mode	27
RGB Only Mode	14
Rotate	28

S

Select All	13
Self Diagnosis	20
Sharpness	13
Signal Information	20
Sleep Timer	18
Slide Show	26
Software Upgrade	20
Source List	9
Speaker Select	17
Specifications	38
Standby mode	4
Subtitle	19
Symbol	3

T

Timer	18
Title	27
Tools	3
Troubleshooting	35
TV Speaker	17

U

USB	20, 23
Using Channel View	10
Using Scheduled View	10
Using the Favourite Channels	11

V

VCR	9
Video Formats	25
Videos	24
Volume	4, 5, 17

W

Wall Mount	33
Warm	14
White Balance	14

This page is intentionally left blank.

Die Abbildungen und Illustrationen in diesem Handbuch dienen nur zur Information und können vom tatsächlichen Aussehen des Geräts abweichen. Änderungen an Ausführung und technischen Daten vorbehalten.

Hinweis zu Digitalfernsehen

1. Die Funktionalitäten für Digitalfernsehen (DVB) stehen nur in Ländern/Regionen zur Verfügung, in denen digitale terrestrische DVB-T-Signale (MPEG2 und MPEG4 AVC) gesendet werden oder in denen Sie Zugang zu einem kompatiblen Kabelfernsehdienst mit DVB-C (MPEG2 und MPEG4 AAC) haben können. Fragen Sie Ihren örtlichen Händler, wenn Sie Informationen über die Verfügbarkeit von DVB-T oder DVB-C in Ihrer Gegend benötigen.
 2. DVB-T ist der Standard des europäischen DVB-Konsortiums für die terrestrische Versorgung mit digitalem terrestrischem Fernsehen, und DVB-C ist das Konsortium für die Versorgung mit digitalem Kabelfernsehen. Allerdings werden manche Unterscheidungsmerkmale wie EPG (elektrische Programmzeitschrift), VOD (Video on Demand) usw. in dieser Spezifikation nicht berücksichtigt. Deshalb können sie zum jetzigen Zeitpunkt noch nicht eingesetzt werden.
 3. Zwar hält dieses Fernsehgerät die aktuellen Standards der DVB-T- und DVB-C-Spezifikationen [Version August 2008] ein, aber es kann nicht garantiert werden, dass die Kompatibilität mit zukünftigen digitalen terrestrischen DVB-T und DVB-C-Signalen gewahrt bleibt.
 4. In Abhängigkeit von den Ländern/Regionen, in denen dieses Fernsehgerät eingesetzt wird, verlangen manche Kabelfernsehanbieter zusätzliche Gebühren für solch einen Dienst, und möglicherweise wird verlangt, dass Sie den Vertragsbedingungen des Unternehmens zustimmen.
 5. Manche Digitalfernsehfunktionen sind in einigen Ländern oder Regionen möglicherweise nicht verfügbar, und DVB-C-Signale kann das Gerät bei manchen Kabelfernsehanbietern möglicherweise nicht fehlerfrei verarbeiten.
 6. Für weitere Informationen setzen Sie sich bitte mit dem Samsung-Kundendienstzentrum in Verbindung.
-  Die Empfangsqualität des Fernsehgeräts kann durch Unterschiede bei den Sendeverfahren in verschiedenen Ländern beeinträchtigt werden. Kontrollieren Sie die Leistung des Fernsehgeräts bei Ihrem örtlichen SAMSUNG-Händler oder wenden Sie sich an das Samsung-Callcenter um festzustellen, ob sich die Empfangsqualität durch Ändern der FernsehEinstellungen verbessern lässt.

Warnung bei Standbildern

Vermeiden Sie die Anzeige von Standbildern (wie z. B. JPEG-Bilddateien) oder Standbildelementen (wie z. B. Senderlogos, Panorama- oder 4:3-Bilder, Aktien- oder Laufschriften mit Nachrichten am unteren Bildschirmrand usw.) auf dem Bildschirm. Durch lang anhaltende Anzeige von Standbildern kann es zu einem ungleichmäßigen Verbrauch des Phosphors im Bildschirm kommen, wodurch die Bildqualität beeinträchtigt wird. Um die Gefahr dieses Effekts zu vermindern, befolgen Sie bitte die nachfolgenden Empfehlungen:

- Vermeiden Sie es, für lange Zeit denselben Fernsehsender anzuzeigen.
- Versuchen Sie immer, Abbildung als Vollbild anzuzeigen. Verwenden Sie das Bildformatmenü des Fernsehgeräts um die beste Anzeigemöglichkeit zu finden.
- Reduzieren Sie die Helligkeits- und Kontrastwerte soweit wie möglich, um immer noch die gewünschte Bildqualität zu erreichen. Zu hohe Werte können das Ausbrennen beschleunigen.
- Verwenden Sie häufiger alle Funktionen Ihres Fernsehgeräts, die dazu dienen, das Einbrennen von Bildern und das Ausbrennen des Bildschirms zu reduzieren. Weitere Informationen hierzu finden Sie in den entsprechenden Abschnitten des Benutzerhandbuchs.

Absichern des Aufstellbereichs

Halten Sie die erforderlichen Abstände zwischen dem Gerät und anderen Objekten (z. B. Wänden) ein, um ausreichende Lüftung sicherzustellen. Wenn Sie dies nicht tun, besteht die Gefahr, dass aufgrund eines Anstiegs der Temperatur im Innern des Geräts ein Brand ausbricht oder andere Probleme mit dem Gerät auftreten.

-  Wenn Sie einen Standfuß oder eine Wandhalterung einsetzen, verwenden Sie ausschließlich Teile von Samsung Electronics.
- Wenn Sie Teile eines anderen Herstellers verwenden, kann es zu Problemen mit dem Gerät oder zu Verletzungen kommen, weil das Gerät herunterfällt.

 Das Aussehen kann sich je nach Gerät unterscheiden.

Aufstellen des Geräts mit dem Standfuß

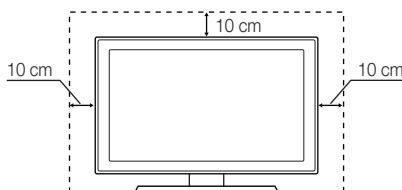

Installation des Geräts mit der Wandhalterung

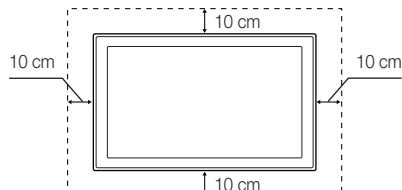

Ordnungsgemäße Entsorgung dieses Geräts (Elektro- und Elektronik-Altgeräte)

(Anzuwenden in den Ländern der Europäischen Union und anderen europäischen Ländern mit einem separaten Sammelsystem)

Diese Kennzeichnung auf dem Gerät, dem Zubehör oder der Dokumentation bedeutet, dass das Gerät sowie das elektronische Zubehör (z. B. Ladegerät, Headset, USB-Kabel) am Ende ihrer Lebensdauer nicht im normalen Hausmüll entsorgt werden dürfen. Entsorgen Sie diese Geräte bitte getrennt von anderen Abfällen, um der Umwelt bzw. der menschlichen Gesundheit nicht durch unkontrollierte Müllbeseitigung zu schaden. Recyceln Sie das Gerät, um die nachhaltige Wiederverwertung von stofflichen Ressourcen zu fördern. Private Nutzer sollten den Händler, bei dem das Produkt gekauft wurde, oder die zuständigen Behörden kontaktieren, um in Erfahrung zu bringen, wie sie das Gerät auf umweltfreundliche Weise recyceln können. Gewerbliche Benutzer wenden sich an ihren Lieferanten und überprüfen die Konditionen ihres Kaufvertrags. Dieses Gerät und seine elektronischen Zubehörtteile dürfen nicht zusammen mit anderem Gewerbemüll entsorgt werden.

Ordnungsgemäße Entsorgung der Batterien dieses Produkts

(Anwendbar in der Europäischen Union und anderen europäischen Staaten mit Systemen zur getrennten Sammlung von Batterien.)

Diese Kennzeichnung auf der Batterie, dem Handbuch oder der Verpackung bedeutet, dass die Batterie am Ende ihrer Lebensdauer nicht im normalen Hausmüll entsorgt werden darf. Die Kennzeichnung mit den chemischen Symbolen für Hg, Cd oder Pb bedeutet, dass die Batterie Quecksilber, Cadmium oder Blei in Mengen enthält, die die Grenzwerte der EU-Direktive 2006/66 übersteigen. Wenn Batterien nicht ordnungsgemäß entsorgt werden, können diese Substanzen die Gesundheit von Menschen oder die Umwelt gefährden. Zum Schutz der natürlichen Ressourcen und zur Förderung der Wiederverwertung von Materialien trennen Sie die Batterien von anderem Müll und führen Sie sie Ihrem örtlichen Recyclingsystem zu.

Inhalt

Erste Schritte

4

- 4 Zubehör
- 4 Bedienfeld
- 5 Fernbedienung
- 6 Verbinden mit einer Antenne
- 6 Plug & Play (Anfangseinstellung)

Anschlüsse

7

- 7 Anschließen an ein AV-Gerät
- 8 Anschließen an ein Audiogerät
- 9 Signalquellen wählen

Grundfunktionen

9

- 9 Navigieren in den Menüs
- 10 Verwenden der INFO-Taste (Elektronische Programmzeitschrift)
- 10 Fernsehplanung
- 12 Kanalmenü
- 13 Bildmenü
- 16 Tonmenü
- 18 Einstellungsmenü
- 20 Unterstützungsmenü

Erweiterte Funktionen

22

- 22 Anschließen an einen PC
- 23 Media Play
- 29 Anynet+

Weitere Informationen

32

- 32 Teletext für Analogkanäle
- 33 Anbringen der Wandhalterung
- 34 Kensington-Schloss als Diebstahlsicherung
- 34 Befestigen des Fernsehgeräts an der Wand
- 35 Fehlerbehebung
- 38 Technische Daten
- 39 Index

Achten Sie auf das Symbol!



TOOLS

Diese Funktion können Sie durch Drücken der Taste TOOLS auf der Fernbedienung aufrufen.



Hinweis



Schrittweise Darstellung der Vorgehensweisen

Erste Schritte

Zubehör

Überprüfen Sie die Verpackung Ihres LCD-Fernsehgeräts auf Vollständigkeit. Falls Komponenten fehlen sollten, setzen Sie sich bitte mit Ihrem Händler in Verbindung.

Die Farbe und die Form der Teile können sich je nach Modell unterscheiden.

- Fernbedienung und 2 Batterien (Typ AAA)
- Bedienungsanleitung
- Garantiekarte / Sicherheitshinweise (nicht überall verfügbar)
- Reinigungstuch
- Netzkabel

Weitere Informationen finden Sie im Installationshandbuch für den Standfuß.



(M4 X L16: 3EA)

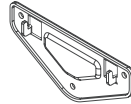

• Wandhalterung

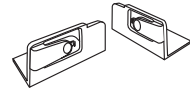

• Zierverschluss (LE19C450)

• Schraube für Standfuß (LE22C450)

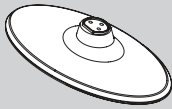

• Standfuß (1 Stck) (LE22C450)

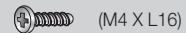

(M4 X L16)

• Schrauben (3 Stk.) (LE22C450)

Bedienfeld

Form und Farbe des Geräts können sich je nach Modell unterscheiden.

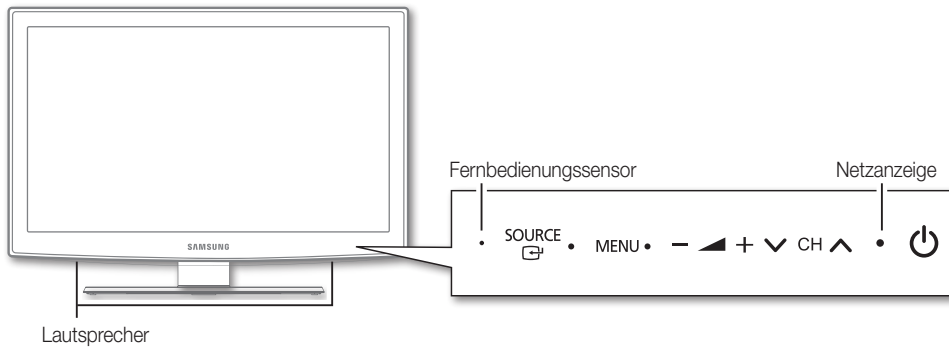

(Netz)	Ein- und Ausschalten des Fernsehgeräts.
Netzanzeige	Beim Einschalten des Fernsehgeräts blinkt die Netzleuchte kurz und erlischt anschließend. Im Standbymodus leuchtet die Anzeige permanent.
SOURCE	Schaltet zwischen allen verfügbaren Signalquellen um. Im Bildschirmmenü können Sie diese Taste wie die ENTER auf der Fernbedienung verwenden.
MENU	Drücken Sie diese Taste, um die Funktionen des Fernsehgeräts in einem Bildschirmmenü anzuzeigen.
	Hiermit stellen Sie die Lautstärke ein. Im Bildschirmmenü können Sie die -Schaltflächen wie die Tasten auf der Fernbedienung verwenden.
	Wechseln des Kanals. Im Bildschirmmenü können Sie die -Schaltflächen wie die Tasten auf der Fernbedienung verwenden.
Fernbedienungssensor	Richten Sie die Fernbedienung auf diesen Sensor am Fernsehgerät.

Standby-Modus

Der Standby-Modus ist nicht für längere Phasen der Abwesenheit gedacht (z. B. wenn Sie verreist sind). Eine kleine Menge Strom wird auch dann noch verbraucht, wenn das Gerät mit dem Netzschalter ausgeschaltet wurde. Es ist am besten, das Netzkabel aus der Steckdose zu ziehen.

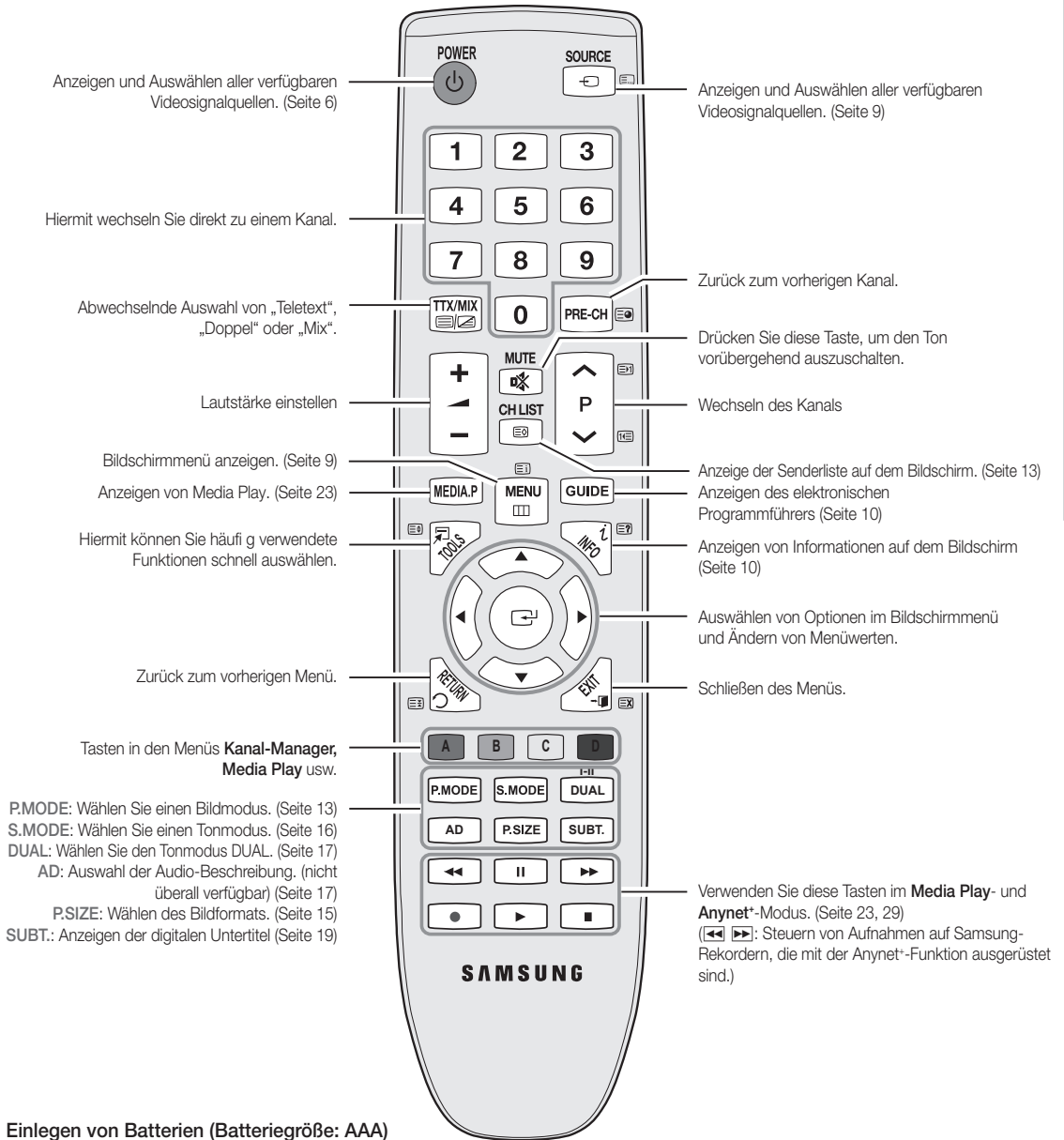

Einlegen von Batterien (Batteriegröße: AAA)

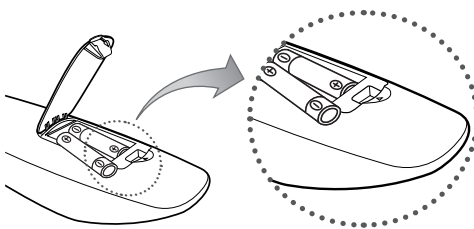

HINWEIS

- Setzen Sie die Fernbedienung bis zu einer Entfernung von maximal 23 m ein.
- Helles Licht kann die Leistung der Fernbedienung verschlechtern. Vermeiden Sie Leuchtstoffröhren oder ein Neonschild in der Nähe der Fernbedienung.
- Form und Farbe können sich je nach Modell unterscheiden.

Batterien und Akkus gehören nicht in den Hausmüll. Als Verbraucher sind Sie verpflichtet, alte Batterien und Akkus zur umweltschonenden Entsorgung zurückzugeben. Sie können alte Batterien und Akkus bei den öffentlichen Sammelstellen in Ihrer Gemeinde oder überall dort abgeben, wo Batterien und Akkus der betreffenden Art verkauft werden.

Erste Schritte

Verbinden mit einer Antenne

Wenn das Fernsehgerät zum ersten Mal eingeschaltet wird, werden automatisch die Grundeinstellungen vorgenommen.



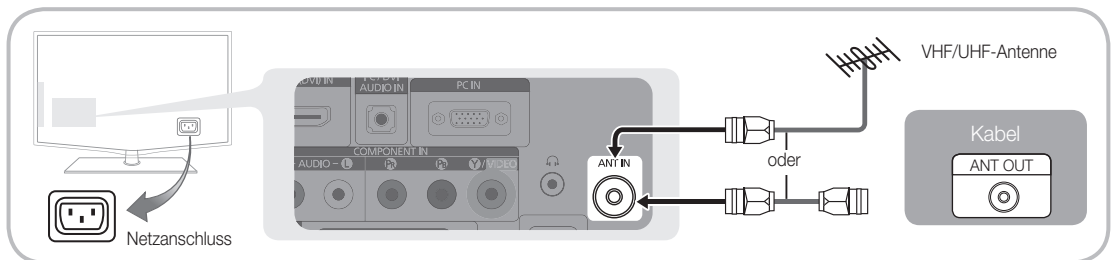









 Voreinstellung: Anschließen ans Stromnetz und an die Fernsehantenne.



Plug & Play (Anfangseinstellung)

Wenn das Fernsehgerät erstmals eingeschaltet wird, helfen eine Reihe aufeinanderfolgender Abfragen beim Durchführen der Grundeinstellungen. Drücken Sie die **POWER** . **Plug & Play** ist nur verfügbar, wenn die **Eingang** quelle auf TV eingestellt ist.

 Um zum vorherigen Schritt zurückzukehren, drücken Sie die rote Taste.

1	Auswählen der Sprache	Drücken Sie die Taste ▲ oder ▼ , und drücken Sie dann auf die ENTER  .	
2	Auswählen von Shop-Demo oder Privatgebrauch	Drücken Sie die Taste ◀ oder ▶ , und drücken Sie dann auf die ENTER  <ul style="list-style-type: none">• Wählen Sie den Modus Privatgebrauch. Der Modus Shop-Demo ist für den Betrieb in Einzelhandelsgeschäften bestimmt.• Zurückstellen des Geräts von Shop-Demo auf Privatgebrauch (Standard): Drücken Sie die Lautstärketaste am Fernsehgerät. Wenn das Menü Lautstärke angezeigt wird, halten Sie die Taste MENU 5 Sekunden lang gedrückt.	
3	Wählen eines Landes	Drücken Sie die Taste ▲ oder ▼ , und drücken Sie dann auf die ENTER  <p>Wählen Sie das gewünschte Land. Wenn es das gewünschte Land im Menü nicht gibt, wählen Sie Sonstiges.</p> <p> Nachdem Sie im Menü Land das Land eingestellt haben, werden Sie bei manchen Modellen anschließend aufgefordert, die PIN-Nummer einzurichten.</p> <p> Die Ziffernkombination 0-0-0-0 dürfen Sie als PIN-Nummer nicht eingeben.</p>	
4	Auswählen einer Antenne	Drücken Sie die Taste ▲ oder ▼ , und drücken Sie dann auf die ENTER  <p>Wählen Sie Terrestrisch oder Kabel.</p>	
5	Auswählen eines Senders	Drücken Sie die Taste ▲ oder ▼ , und drücken Sie dann auf die ENTER  <p>Wählen Sie den Sendertyp zum Speichern aus. Wenn Sie den Sendertyp auf Kabel einstellen, können Sie den Sendern im nächsten Schritt einen Zahlenwert (Senderfrequenzen) zuweisen. Weitere Informationen hierzu finden Sie unter Kanal → Autom. Senderspeich. (Seite 12).</p> <p> Zum Unterbrechen des Speichervorgangs zu einem beliebigen Zeitpunkt drücken Sie die ENTER .</p>	
6	Einstellen des Uhr-Modus	Stellen Sie den Uhr-Modus automatisch oder manuell ein. Wählen Sie durch Drücken der Tasten ▲ oder ▼ die Option Auto , und drücken Sie dann die ENTER  .	
7	Anzeigen des HD-Anschlussplans .	Die Verbindungsmethode für optimale HD-Bildqualität wird angezeigt.	
8	Gute Fernsehunterhaltung!	Drücken Sie die Taste ENTER  .	

So setzen Sie diese Funktion zurück...

Wählen Sie **Setup - Plug & Play (Einstell. - Plug & Play)** (Anfangseinstellung). Geben Sie nun Ihre vierstellige PIN ein. Die Standard-PIN lautet „0-0-0-0“. Wenn Sie die PIN ändern möchten, verwenden Sie die Funktion **PIN ändern**.

Mit Hilfe eines HDMI/DVI-Kabels: HD-Anschluss (max. 1080p)

Verfügbare Geräte: DVD, Blu-ray-Player, HD-Kabelreceiver, HD-Satellitenreceiver, Kabelreceiver, Satellitenreceiver

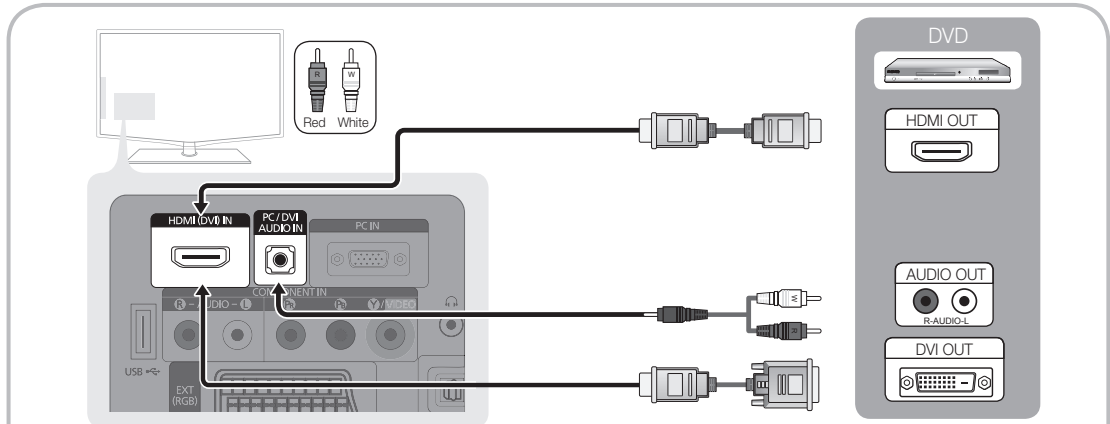

HDMI (DVI) IN / PC/DVI AUDIO IN

- Eine Verbindung über HDMI/DVI-Kabel kann nur über **HDMI (DVI) IN** erfolgen. Verwenden Sie ein DVI/HDMI-Kabel oder einen DVI/HDMI-Adapter (DVI auf HDMI) für den DVI-Kabelanschluss und die **PC / DVI AUDIO IN**-Anschlüsse für die Audioverbindung.
- Wenn ein externes Gerät wie ein DVD-/Blu-Ray-Player/Kabelreceiver/Satellitenreceiver mit Unterstützung für HDMI-Versionen älter als 1.3 angeschlossen wird, funktioniert das Fernsehgerät möglicherweise nicht wie erwartet (z. B. kein Bild/kein Ton/störendes Flackern/falsche Farben).
- Wenn es nach dem Anschließen eines HDMI-Kabels keinen Ton gibt, überprüfen Sie die HDMI-Version des externen Geräts. Wenn Sie vermuten, dass die Version älter als 1.3 ist, wenden Sie sich an den Lieferanten des Geräts, um die HDMI-Version zu bestätigen und ein Upgrade anzufordern.
- Es wird empfohlen ein zertifiziertes HDMI-Kabel zu erwerben. Andernfalls kann es passieren, dass der Bildschirm leer bleibt oder ein Verbindungsfehler auftritt.

Mit Hilfe eines Komponentenkabels (bix 1080p) oder eines Audio/Video-Kabels (nur 480i) und eines Scartkabels

Verfügbare Geräte: Videorekorder, DVD-Player, Blu-ray-Player, Kabelreceiver, Satellitenreceiver

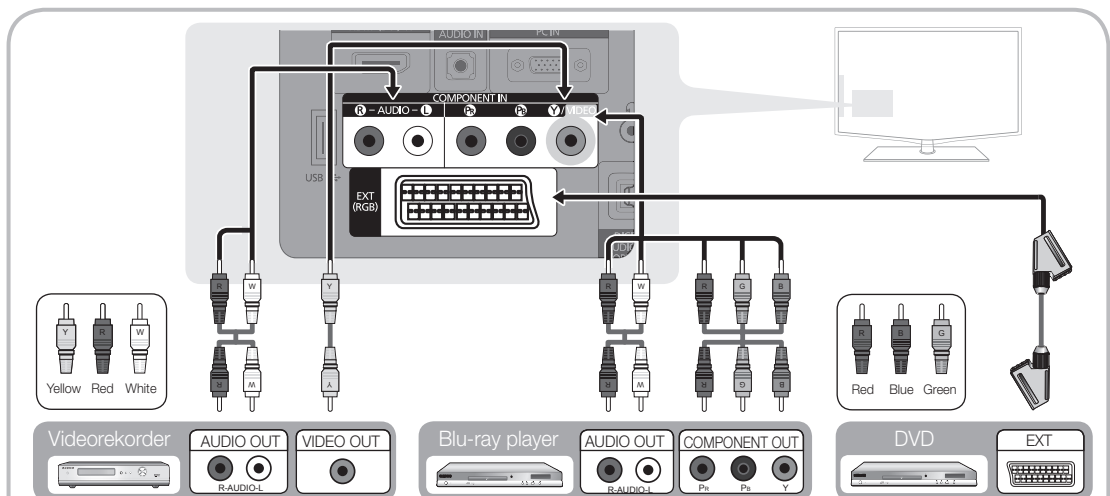

Im **Ext.**-Modus unterstützt DTV Out nur MPEG SD-Video und -Audio.

Um die beste Bildqualität zu erhalten, wird eine Komponentenverbindung über den A/V-Anschluss empfohlen.

Anschlüsse

Anschließen an ein Audiogerät

Mit Hilfe eines Glasfaserkabels oder eines Audiokabels

Verfügbare Geräte: Digital-Audiosystem, Verstärker, DVD-Heimkino

✎ Form und Farbe können sich je nach Modell unterscheiden.

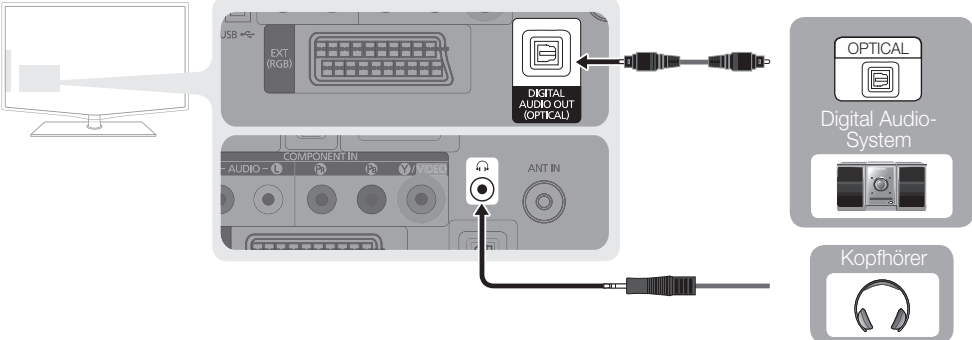

✎ DIGITAL AUDIO OUT (OPTICAL)

- Wenn ein Digital Audio-System mit dem **DIGITAL AUDIO OUT (OPTICAL)**-Anschluss verbunden ist, reduzieren Sie die Lautstärke von Fernsehgerät und System.
- 5.1-Kanalton ist möglich, wenn das Fernsehgerät an ein externes Gerät angeschlossen ist, das 5.1-Kanalton unterstützt.
- Wenn der Receiver (Heimkinosystem) angeschaltet ist, können Sie den Ton hören, der vom optischen Ausgang der Fernsehgeräts zur Verfügung gestellt wird. Wenn das Fernsehgerät ein (terrestrisches) DTV-Signal empfängt, überträgt das Fernsehgerät 5.1-Kanalton an den Receiver des Heimkinosystems. Wenn es sich bei der Signalquelle um eine digitale Komponente wie beispielsweise einen DVD-Player/Blu-Ray-Player/Kabel- / Satellitenreceiver (Set-Top-Box) handelt, der über HDMI an das Fernsehgerät angeschlossen ist, kann der Receiver des Heimkinosystems nur Zweikanalton wiedergeben. Wenn Sie 5.1-Kanalton wünschen, müssen Sie den digitalen Audioausgang am DVD-/Blu-Ray-Player / Kabel- / Satellitenreceiver (Set-Top-Box) direkt an einen Verstärker oder ein Heimkinosystem anschließen.

✎ Kopfhörer 🎧: Sie können Ihre Kopfhörer an den Kopfhörer-Ausgang Ihres Fernsehgeräts anschließen. Wenn Kopfhörer angeschlossen sind, ist die Tonwiedergabe über die eingebauten Lautsprecher abgeschaltet.

- Wenn Sie Kopfhörer an das Fernsehgerät anschließen, ist die Tonfunktion eingeschränkt.
- Die Lautstärke der Kopfhörer und des Fernsehgeräts werden getrennt geregelt.

ANSCHLÜSSE COMMON INTERFACE-STECKPLATZ

Um Bezahlender zu sehen, müssen Sie eine „CI“ oder „CI+“-Karte einsetzen.

- Wenn Sie keine „CI“ oder „CI+“-Karte einsetzen, wird bei einigen Kanäle die Meldung „Gestörtes Signal“ angezeigt.
- Die Verbindungsinformationen mit Telefonnummer, Kennung der „CI“ oder „CI+“-Karte, Hostkennung und anderen Angaben wird nach ungefähr 2 bis 3 Minuten angezeigt. Wenn eine Fehlermeldung angezeigt wird, wenden Sie sich bitte an Ihren Dienstanbieter.
- Wenn das Konfigurieren der Kanalinformationen abgeschlossen ist, wird die Meldung „Aktualisierung abgeschlossen“ angezeigt. Dies bedeutet, dass die Kanalliste aktualisiert ist.

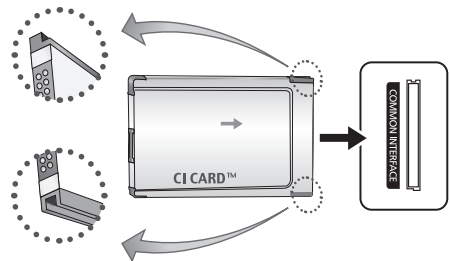

✎ HINWEIS

- Sie können die „CI“ oder „CI+“-Karte bei einem der örtlichen Kabelnetzbetreiber erwerben.
- Ziehen Sie die „CI“ oder „CI+“-Karte vorsichtig mit den Händen heraus. Sie könnte beim Herunterfallen ansonsten beschädigt werden.
- Die Richtung, in der Sie die „CI“ oder „CI+“-Karte einsetzen müssen, ist auf der Karte markiert.
- Die Position des **COMMON INTERFACE**-Steckplatzes ist modellabhängig.
- „CI“ oder „CI+“-Karten werden in einigen Ländern und Regionen nicht unterstützt. Fragen Sie diesbezüglich Ihren offiziellen Händler.
- Bei Problemen wenden Sie sich an den Dienstanbieter.

Signalquellen wählen

Quellen

Hiermit wählen Sie, ob das Fernsehgerät mit einem Fernsehsignal versorgt wird oder an andere externe Signaleingänge wie z. B. DVD- / Blu-Ray-Player / Kabelreceiver / Satellitenreceiver (Set-Top Box) angeschlossen ist.

- **TV / Ext. / AV / Komponenten / PC / HDMI/DVI / USB**

 Bei **Liste der Signalquellen** werden die angeschlossenen Signalquellen hervorgehoben.



Name bearbeiten

- **Videorekorder / DVD / Kabelreceiver / Satellitenreceiver / PVR-Receiver / AV-Receiver / Spiel / Camcorder / PC / DVI PC / DVI-Geräte / TV / IPTV / Blu-Ray / HD DVD / DMA** Vergeben Sie Namen für die an die Eingangsbuchsen angeschlossenen Geräte, um die Auswahl der Signalquelle zu vereinfachen.

 Wenn Sie ein HDMI/DVI-Kabel mit dem **HDMI (DVI) IN-Anschluss** verbinden, stellen Sie den Anschluss unter **Name bearb.** auf den Modus **DVI PC** oder **DVI-Geräte** ein.

Grundfunktionen

Navigieren in den Menüs

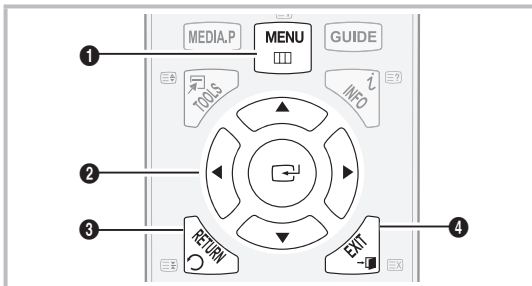

Vor dem ersten Einsatz des Fernsehgeräts führen Sie die folgenden Schritte aus, um zu erfahren, wie Sie im Menü navigieren und verschiedene Funktionen auswählen und einstellen.



- 1 Taste **MENU**: Erste Ebene des Bildschirmmenüs anzeigen.
- 2 **ENTER** / Navigationstasten: Cursor bewegen und Elemente auswählen. Einstellungen bestätigen.
- 3 Taste **RETURN**: Zurück zum vorherigen Menü.
- 4 Taste **EXIT**: Bildschirmmenü schließen.

Bedienung des Bildschirmmenüs (OSD)

Die Zugriffsmethoden können in Abhängigkeit vom jeweiligen Menü variieren.

1	MENU 	Das Hauptmenü mit seinen Optionen wird auf dem Bildschirm angezeigt: Bild, Ton, Kanal, Einstell., Eingang, Anwendung, Unterstützung
2	▲ / ▼	Wählen Sie durch Drücken der Tasten ▲ oder ▼ ein Symbol.
3	ENTER 	Drücken Sie die Taste ENTER , um das Untermenü zu einem Symbol anzuzeigen.
4	▲ / ▼	Wählen Sie durch Drücken der Tasten ▲ oder ▼ das gewünschte Untermenü.
5	◀ / ▶	Wählen Sie durch Drücken der Tasten ◀ oder ▶ den Wert für ein bestimmtes Element. Die Methoden zum Anpassen der Werte im Bildschirmmenü können in Abhängigkeit vom jeweiligen Menü variieren.
6	ENTER 	Drücken Sie die Taste ENTER , um die Konfiguration abzuschließen.
7	EXIT 	Drücken Sie die Taste EXIT zum Beenden.

Grundfunktionen

Verwenden der INFO-Taste (Elektronische Programmzeitschrift)

Auf dem Bildschirm werden der aktuelle Kanal und bestimmte Audio/Video-Einstellungen angezeigt.

Die elektronische Programmführer zeigt entsprechend der Sendezeit für jeden Kanal tagesaktuelle Fernsehprogramminformation an.



- Blättern Sie mit **◀, ▶**, um Informationen zu einem gewünschten Programm anzuzeigen, während Sie einen anderen Sender anzeigen.
- Blättern Sie mit **▲, ▼**, um Informationen für andere Kanäle anzuzeigen. Wenn Sie zum ausgewählten Sender wechseln möchten, drücken Sie auf die **ENTER** .

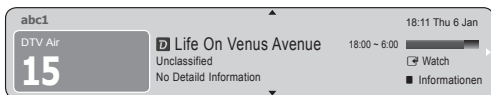

Fernsehplanung

Programmführer

Die Informationen des elektronischen Programmführers werden von den Sendern zur Verfügung gestellt. Mit Hilfe der von den Sendern zur Verfügung gestellten Programmpläne können Sie im Voraus Programme angeben, die Sie sehen möchten, so dass das Fernsehgerät zur angegebenen Zeit automatisch zum Kanal des gewählten Programms wechselt. Je nach Aktualität der Senderinformationen können Programmplätze leer oder veraltet sein.







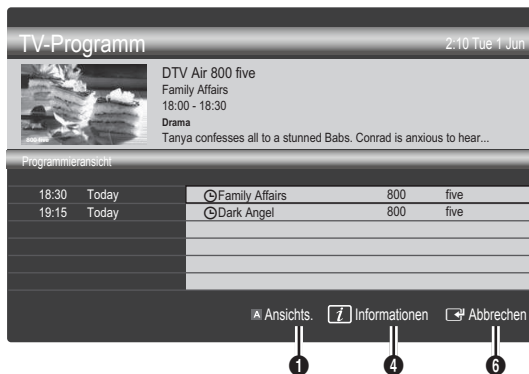

Verwenden der Kanalansicht



Verwenden der Programmiersicht



- 1  **Rot (Ansichts.):** Anzeigen der Programme, die gerade laufen oder demnächst anfangen.
- 2  **Gelb (+24 Std.):** Anzeigen der Programme, die nach 24 Stunden gesendet werden.
- 3  **Blau (CH-Modus):** Wählen Sie die Art der Kanäle aus, die Sie im Fenster **Kanalansicht** anzeigen möchten.
 - Der Kanalmodus unterscheidet sich je nach Antennensignal.
- 4  **Informationen:** Anzeigen von Details zum ausgewählten Programm.
- 5  **(Seite):** Wechseln zur vorherigen/nächsten Seite.
- 6 **Taste ENTER** 
 - Wenn Sie ein laufendes Programm auswählen, können Sie es ansehen.
 - Wenn Sie ein zukünftiges Programm auswählen, können Sie es vormerken. Um die Programmierung abzubrechen, drücken Sie erneut auf die **ENTER**  und wählen Sie **Programmierung abbrechen**.

Kanal-Manager

Mit diesem Menü können Sie Favoriten löschen oder einstellen und den Programmführer für digitale Sendungen verwenden. Wählen Sie im Fenster **Sender, Eigene Kanäle** oder **Vorgemerkt** einen Sender.

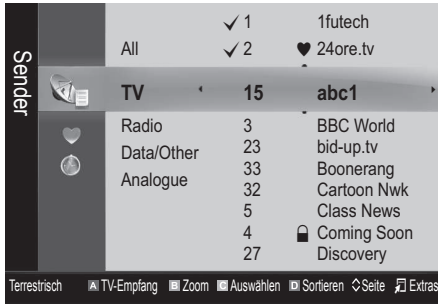

- **Sender:** Anzeigen der Senderliste anhand des Sendertyps.
- **Eigene Kanäle:** Anzeigen der Gruppe des Senders.
- **Vorgemerkt:** Anzeigen aller vorgemerkten Programme.

Verwenden der Farbtasten in Verbindung mit dem **Kanal-Manager**

- **Rot (TV-Empfang):** Wählen Sie abwechselnd **Terrestrisch** oder **Kabel**.
- **Grün (Zoom):** Hiermit vergrößern oder verkleinern Sie die Sendernummer.
- **Gelb (Auswählen):** Markieren Sie die gewünschten Kanäle und drücken Sie die gelbe Taste, um alle markierten Kanäle zugleich einzustellen. Links neben dem Namen der gewählten Kanäle wird das Zeichen ✓ angezeigt.
- **Blau (Sortieren):** Ändern der Sortierung in der Kanalliste (nach Kanalnamen oder Kanalnummer).
- **(Seite):** Weiter zur nächsten oder vorherigen Seite.
- **(Extras):** Hiermit zeigen Sie das Optionsmenü **Kanal-Manager** an. (Der Inhalt des Menüs „Optionen“ hängt von der jeweiligen Situation ab.)

Symbole zur Anzeige des Kanalstatus

Symbole	Vorgang
	Ein analoger Kanal.
✓	Ein ausgewählter Sender.
	Ein Kanal, der als Favorit eingestellt ist.
	Ein Programm, das gerade gesendet wird.
	Ein gesperrter Kanal.
	Ein vorgemerktes Programm.

Verwenden von Favoriten

♥ Eigene Kanäle

(im **Kanal-Manager**)

Hiermit zeigen Sie alle Favoritenkanäle an.

- **Eigene Kanäle bearbeiten** : Sie können die gewählten Sender zu der gewünschten Gruppe eigener Sender hinzufügen.

Das Symbol „♥“ wird angezeigt, und der Sender wird als eigener Kanal festgelegt.

1. Wählen Sie einen Kanal und drücken Sie die Taste **TOOLS**.
2. Sie können einen Kanal der Gruppen 1, 2, 3 und 4 der eigenen Kanäle hinzufügen oder löschen.
 - Sie können eine oder mehrere Gruppen auswählen.
3. Nachdem Sie die Einstellungen geändert haben, kann die Senderliste für jede Gruppe in **Eigene Kanäle** angezeigt werden.



Kanäle neu einstellen

Antennentyp (Terrestrisch / Kabel)

Ehe Ihr Fernseher beginnen kann, die verfügbaren Kanäle zu speichern, müssen Sie die Art der Signalquelle angeben, die an das Fernsehgerät angeschlossen ist (z. B.: Terrestrisch oder Kabel).

Land

Der Eingabefenster für die PIN wird geöffnet. Geben Sie nun Ihre vierstellige PIN ein.

- **Digitaler Sender:** Sie können das Land für die digitalen Sender ändern.
- **Analogsender:** Sie können das Land für die analogen Sender ändern.

Automatisch speichern

Automatisches Suchen nach einem Kanal und Speichern im Fernsehgerät.

- ✎ Die automatisch zugewiesenen Programmplätze entsprechen unter Umständen nicht den gewünschten Programmplätzen. Wenn ein Kanal mit der **Kindersicherung** gesperrt wurde, wird das Eingabefenster für die PIN geöffnet.
- **Antennentyp (Terrestrisch/Kabel):** Wählen Sie einen Antennentyp zum Speichern aus.
- **Sendertyp (Digital und Analog / Digital / Analog):** Wählen Sie den Sendertyp zum Speichern aus.
Bei Auswahl von **Kabel** → **Digital und Analog** oder **Digital:** Wert für die Suche nach Kabelkanälen eingeben.
Suchlaufmodus (Voll / Netzwerk / Schnell): Das Fernsehgerät durchsucht automatisch alle Kanäle mit aktiven Sendern und speichert sie im Fernsehgerät.
✎ Wenn Sie **Schnell** wählen, können Sie **Netzwerk, Netzwerk-ID, Frequenz, Modulation, Symbolrate** durch Drücken der Taste auf der auf der Fernbedienung manuell einstellen.

Netzwerk (Auto / Manuell): Auswählen der Einstellmethode für die **Netzwerk-ID** zwischen **Auto** oder **Manuell**.

Netzwerk-ID: Wenn das **Netzwerk** auf **Manuell** eingestellt ist, können Sie die **Netzwerk-ID** mit den Zifferntasten eingeben.

Frequenz: Hiermit zeigen Sie die Frequenz des Kanals an. (Je nach Land unterschiedlich)

Modulation: Hiermit zeigen Sie die verfügbaren Modulationswerte an.

Symbolrate: Hiermit zeigen Sie die verfügbaren Symbolraten an.

Sender manuell speichern

Manuelle Suche nach einem Kanal und Speichern im Fernsehgerät.

- ✎ Wenn ein Kanal mit der **Kindersicherung** gesperrt wurde, wird das Eingabefenster für die PIN geöffnet.
- **Digitaler Sender:** (verfügbar im DTV-Modus) Nach Abschluss des Suchlaufs werden die Kanäle in der Kanalliste aktualisiert.
- ✎ Bei Auswahl von **TV-Empfang** → **Terrestrisch: Kanal, Frequenz, Bandbreite.**
- ✎ Bei Auswahl von **TV-Empfang** → **Kabel: Frequenz, Modulation, Symbolrate.**
- **Analoger Sender (Programm, Fernsehnorm, Tonsystem, Kanal, Suchen):** Falls kein oder nur schlechter Ton zu hören sein sollte, wählen Sie einen anderen Audiostandard aus.
- ✎ Kanalmodus
 - **P** (Programm-Modus): Nach Abschluss der Einstellungen sind die Sender Ihrer Region auf den Programmplätzen P0 bis maximal P99 gespeichert. In diesem Modus können Sie Sender durch Eingabe des Programmplatzes auswählen.
 - **C** (Terrestrische Kanäle) / **S** (Kabelkanäle): In diesen beiden Modi können Sie Sender durch Eingabe der Nummer anwählen, die dem terrestrischen Sender oder dem Kabelkanal zugeordnet ist.

Bearbeiten von Sendern

Optionsmenü Kanal-Manager

(im **Kanal-Manager**)

1. Wählen Sie einen Kanal und drücken Sie die Taste **TOOLS**.
 2. Bearbeiten Sie den Namen oder die Nummer des Kanals mit den Menübefehlen **Kanalnamen bearbeiten** oder **Kanalnr. bearbeiten**.
- **Kanalnamen bearbeiten** (nur Analogkanäle): Weisen Sie einen Kanalnamen nach Ihrer Wahl zu.
 - **Kanalnr. bearbeiten** (nur Digitalkanäle): Bearbeiten Sie die Nummer durch Drücken der gewünschten Zifferntasten.

Weitere Funktionen

Kabelsuchoption

(je nach Land)

Einstellen weiterer Suchoptionen für die Kanalsuche im Kabelnetz (z. B. Frequenz oder Symbolrate).

- **Startfrequenz/Stoppfrequenz:** Einstellen der Start- und Stoppfrequenz (je nach Land unterschiedlich)
- **Modulation:** Hiermit zeigen Sie die verfügbaren Modulationswerte an.
- **Symbolrate:** Hiermit zeigen Sie die verfügbaren Symbolraten an.

Optionsmenü Kanal-Manager

(im **Kanal-Manager**)

Stellen Sie den Kanal mit den Menübefehlen im **Kanal-Manager** ein (**Sperrn / Freigabe / Timer-Wiedergabe, Sortieren, Entfernen / Alle wählen / Alle abwählen**). Der Inhalt des Optionsmenüs hängt vom jeweiligen Kanalstatus ab.

1. Wählen Sie einen Kanal und drücken Sie die Taste **TOOLS**.
 2. Wählen Sie eine Funktion aus, und ändern Sie deren Einstellungen.
- **Sperrn / Freigabe:** Sie können einen Kanal sperren, sodass er nicht ausgewählt und angezeigt werden kann.

HINWEIS

- Diese Funktion ist nur verfügbar, wenn die **Kindersicherung** aktiviert ist (**Ein**).
 - Der Eingabefenster für die PIN wird geöffnet. Geben Sie die vierstellige Standard-PIN ein: „0-0-0-0“. Ändern Sie die PIN mit der Option **PIN ändern**.
- **Timer-Wiedergabe:** Sie können einen Kanal einstellen, der bei Erreichen einer bestimmten Zeit automatisch angezeigt wird. Um diese Funktion verwenden zu können, müssen Sie zuerst die aktuelle Uhrzeit einstellen.
 -  Wenn Sie einen digitalen Kanal gewählt haben und die Taste **▶** drücken, wird das digitale Programm angezeigt.
 - **Sortieren** (nur Analogkanäle): Mit diesem Vorgang können Sie die Programmnummern gespeicherter Sender ändern. Das ist möglicherweise nach dem automatischen Speichern von Sendern erforderlich.
 - **Entfernen:** Sie können Kanäle löschen, damit nur die gewünschten Kanäle angezeigt werden.
 - **Alle wählen / Alle abwählen:** Wählen Sie alle Kanäle aus oder deaktivieren Sie alle im Kanal-Manager ausgewählten Kanäle.

Vorgemerkt

(im **Kanal-Manager**)

Mit dieser Menüoption können Sie eine vorgemerkte Sendung anzeigen, ändern oder löschen.

- **Info ändern:** Mit dieser Menüoption können Sie eine vorgemerkte Sendung ändern.
- **Programmierung abbrechen:** Mit dieser Menüoption können Sie die Vormerkung einer Sendung stornieren.
- **Informationen:** Anzeigen einer vorgemerkten Sendung. (Sie können auch die Vormerkinformationen auswählen).
- **Alle wählen / Alle abwählen:** Wählen oder Abwählen aller vorgemerkten Programme.



Senderliste

Sie können alle gesuchten Kanäle anzeigen.



Senderliste übertragen



Importieren oder Exportieren der Kanaltabelle. Schließen Sie einen USB-Speicher an, um diese Funktion zu verwenden.

-  Der Eingabebildschirm für die PIN wird geöffnet. Geben Sie nun Ihre vierstellige PIN ein.
-  Der Standard-PIN-Code eines neuen Fernsehgeräts lautet "0-0-0-0".
- **Von USB importieren:** Importieren der Kanalliste vom USB-Speicher.
- **Auf USB exportieren:** Exportieren der Kanalliste auf den USB-Speicher.

Feinabstimmung

(nur analoge Kanäle)

Wenn das Signal schwach oder gestört ist, können Sie die Feinabstimmung manuell vornehmen.

-  Fein abgestimmte Kanäle sind mit einem Sternchen markiert "*".
-  Wählen Sie Zurückset., wenn Sie die **Feinabstimmung** zurücksetzen möchten.

Bildmenü

Ändern des voreingestellten Bildmodus

Modus

Wählen Sie Ihren bevorzugten Bildtyp aus.

- **Dynamisch:** Für helle Zimmer geeignet.
- **Standard:** Für normale Umgebungen geeignet.
- **Film:** Geeignet für das Anzeigen von Filmen in einem abgedunkelten Zimmer.



Anpassen der Bildeinstellungen

Hintergrundbeleuchtung / Kontrast / Helligkeit / Schärfe / Farbe / Farbton (G/R)

Das Gerät verfügt über mehrere Einstellmöglichkeiten für die Bildqualität.

HINWEIS

- Im Modus **TV, Ext., AV** des PAL-Systems steht die Funktion **Farbton (G/R)** nicht zur Verfügung.
- Im **PC-Modus** können Sie nur **Hintergrundbel., Kontrast** und **Helligkeit** einstellen.
- Sie können die Einstellungen für jedes an das Fernsehgerät angeschlossene externe Gerät festlegen und speichern.
- Durch geringere Bildhelligkeit reduzieren Sie den Stromverbrauch.

Grundfunktionen

Möglichkeiten zum Sparen

Öko-Lösung

- **Energiesparmod.** (Aus / Gering / Mittel / Hoch / Bild aus / Auto) **TOOLS**: Mit dieser Funktion stellen Sie die Helligkeit des Fernsehgeräts ein, um den Stromverbrauch zu senken. Wenn Sie **Bild aus** wählen, wird der Bildschirm abgeschaltet, aber der Ton bleibt an. Drücken Sie eine beliebige Taste außer der Lautstärketaste, um den Bildschirm wieder anzuschalten.
- **Kein Signal Standby** (Aus / 15 min / 30 min / 60 min): Löst den Standbymodus aus, wenn für einen gewissen, benutzerdefinierten Zeitraum der Status „Kein Signal“ oder „Signalkabel prüfen“ ansteht.
 Deaktiviert, wenn der PC im Stromsparmmodus läuft.

Ändern der Bildoptionen

Erweiterte Einstellungen

(verfügbar nur im Modus **Standard / Film**)

Sie können verschiedene Detaileinstellungen für Ihren Fernseher vornehmen, unter anderem für Farbe und Kontrast.

-  An Im PC-Modus können Sie nur **Optimalkontrast.**, **Gamma** und **Weißabgleich** einstellen.

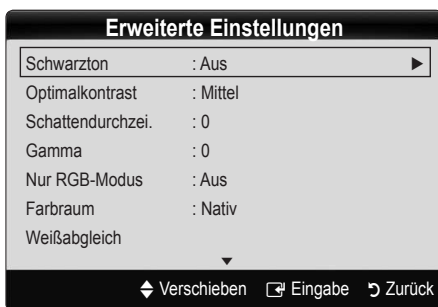



- **Schwarzton** (Aus / Dunkel / Dunkler / Max. dunkel): Wählen Sie den Schwarzwert aus, um die Bildschirmtiefe einzustellen.
- **Optimalkontrast** (Aus / Gering / Mittel / Hoch): Stellen Sie den Bildkontrast ein.
- **Detailtreue bei Schatten** (-2~+2): Erhöhen Sie die Helligkeit dunkler Bilder.
 Im PC-Modus deaktiviert.
- **Gamma**: Einstellen der Intensität der Primärfarbe.
- **Nur RGB-Modus** (Aus / Rot / Grün / Blau): Sie können die **Farbe** oder den **Farbton** der Bildanteile **Rot**, **Grün** oder **Blau** von einem externen Gerät (DVD-Player, Heimkinosystem usw.) einstellen.

- **Farbraum (Auto / Nativ)**: Stellen Sie den Bereich der Farben ein, aus denen das Bild erstellt wird.
- **Weißabgleich**: Einstellen der Farbtemperatur für ein natürlicheres Bild.
R-Offset / G-Offset / B-Offset: Sie können die Dunkelheit jeder Farbe (Rot, Grün und Blau) einstellen.
R-Gain/G-Gain/B-Gain: Sie können die Helligkeit jeder Farbe (Rot, Grün und Blau) einstellen.
Zurücksetzen: Hiermit setzen Sie den **Weißabgleich** auf die Standardwerte zurück.
- **Hautton**: Betonen des Rosaanteils im „Hautton“.
- **Kantenglättung (Aus / Ein)**: Hervorheben von Objektbegrenzungen.

Bildoptionen

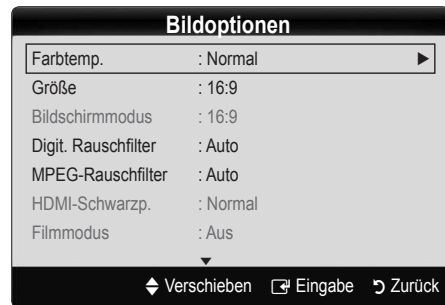
-  Im PC-Modus können Sie nur **Farbtemp.**, **Größe** und **Aktivierung, Digit. Rauschfilter des Einbrennschutzes nach** einstellen.



- **Farbtemperatur (Kalt / Normal / Warm1 / Warm2)**
 **Warm1** oder **Warm2** werden nur aktiviert, wenn der Bildmodus auf **Dynamisch** eingestellt ist.
 Sie können die Einstellungen für jedes externe Gerät einstellen und speichern, das Sie an das Fernsehgerät angeschlossen haben.

- **Größe:** Möglicherweise verfügt auch Ihr Kabel-/Satellitenreceiver über eigene Bildschirmformate. Allerdings empfehlen wir dringend, dass Sie die meiste Zeit den 16:9-Modus verwenden.



Automatische Breite: Mit dieser Option stellen Sie das Bildformat automatisch auf das Seitenverhältnis 16:9 ein.

16:9 : Wählen Sie diese Option aus, um als Bildformat das Seitenverhältnis 16:9 für DVDs oder Breitbildsendungen einzustellen.

Breitenzoom: Diese Option vergrößert das Bild auf mehr als 4:3.

Einstellen der Position mit den Tasten ▲, ▼.

Zoom: Wählen Sie diese Option aus, um das 16:9-Breitbild auf die volle Bildschirmhöhe zu vergrößern.

Einstellen der Position oder Größe mit den Tasten ▲, ▼.

4:3 : Dies ist die Standardeinstellung zum Anzeigen von Filmen und herkömmlichen Fernsehsendungen.

Verwenden Sie nicht über längere Zeit hinweg das 4:3-Format. Spuren der links, rechts und in der Mitte angezeigten Rahmen können zum Einbrennen von Bildern (Einbrennen) führen, was nicht von der Garantie abgedeckt ist.

Bildanpassung: Mit dieser Funktion wird das ganze Bild auch bei Versorgung mit HDMI- (720p / 1080i / 1080p) oder Komponentensignalen (1080i / 1080p) vollständig und ohne Beschneidung angezeigt.

HINWEIS

- Nach Auswahl von **Bildschirmanpassung** im Modus **HDMI** (720p / 1080i / 1080p) oder **Component** (1080i / 1080p):
 1. Drücken Sie die Taste ◀ oder ▶, um die Option Position auszuwählen.
 2. Drücken Sie die **ENTER** .
 3. Positionieren Sie das Bild mit den Tasten ▲, ▼, ◀ oder ▶.
- Je nach Signalquelle können die Bildgrößenoptionen variieren.
- Die verfügbaren Elemente können in Abhängigkeit vom ausgewählten Modus variieren.
- Im PC-Modus können nur die Modi **16:9** und **4:3** eingestellt werden.
- Sie können die Einstellungen für jedes externe Gerät einstellen und speichern, das Sie an einen Eingang des Fernsehgeräts angeschlossen haben.
- Wenn Sie die Funktion **Bildschirmanpassung** zusammen mit einem HDMI 720p-Signal verwenden, wird eine Zeile wie bei Overscan oben, unten, links und rechts abgeschnitten.
- **Bildschirmmodus (16:9 / Breitenzoom / Zoom / 4:3)** Verfügbar nur, wenn die Bildgröße auf **Autom. Breit** eingestellt ist. Sie können die gewünschte Bildgröße beim 4:3-Breitbilddienst oder der Originalgröße bestimmen. Für jedes Europäische Land ist eine andere Bildgröße erforderlich.
 - Diese Funktion ist im PC-, Komponenten- oder HDMI-Modus nicht verfügbar.

- **Digit. Rauschfilter (Aus / Gering / Mittel / Hoch / Auto / Auto-Anzeige):** Wenn das Sendesignal schwach ist, können statisches Rauschen und Geisterbilder erscheinen. Wählen Sie diejenige der Optionen, bei der das beste Bild angezeigt wird.

Auto-Anzeige: Anzeige der Signalstärke beim Wechseln zwischen Analogkanälen.

Nur für Analogkanäle verfügbar.

Wenn die Säule grün ist, empfangen Sie das bestmögliche Signal.

- **MPEG-Rauschfilter (Aus / Gering / Mittel / Hoch / Auto):** Reduziert das MPEG-Rauschen, um bessere Bildqualität zu ermöglichen.

Im PC-Modus deaktiviert.

- **HDMI-Schwarzpegel (Normal / Gering):** Sie können den Schwarzwert direkt auf dem Bildschirm auswählen, um die Bildschirmtiefe anzupassen.

Nur im HDMI-Modus (RGB-Signale) verfügbar.

- **Filmmodus (Aus / Auto1 / Auto2):** Sie können das Fernsehgerät so einstellen, dass eine Filmsignale aus allen Quellen automatisch empfangen und verarbeitet und das Bild auf die optimale Qualität eingestellt werden kann.

Verfügbar bei TV, AV, COMPONENT (480i / 1080i) und HDMI (480i / 1080i).

- **Aktivierung des Einbrennschutzes nach (2 Std. / 4 Std. / 8 Std. / 10 Std. / Aus)** Wenn längere Zeit das gleiche Bild angezeigt wird, greift der Einbrennschutz.

Bild zurücksetzen (OK / Abbrechen)

Zurücksetzen Ihres aktuellen Bildmodus auf Ihre Standardeinstellungen.

Einstellen des Fernsehgeräts mithilfe Ihres PCs

Stellen Sie die Signalquelle auf PC ein.

Autom. Einstellung

Stellen Sie die Frequenzen/Positionen ein und lassen Sie die Feinstellung automatisch durchführen.

Nicht verfügbar bei Anschluss mit einem HDMI/DVI-Kabel.

Grundfunktionen

Bildschirm

- **Grob / Fein:** Entfernen oder Reduzieren von Bildrauschen. Falls sich das Bildrauschen durch die Feinabstimmung allein nicht beheben lässt, stellen Sie zunächst die Frequenz möglichst genau ein (**Coarse (Grob)**). Führen Sie dann erneut eine Feinabstimmung durch. Nachdem Sie das Bildrauschen durch die Grob- und Feinabstimmung des Bildes verringert haben, stellen Sie die Position des Bildes so ein, dass es auf dem Bildschirm zentriert ist.
- **Position:** Einstellen der Position des PC-Fensters mit den Richtungstasten (▲ / ▼ / ◀ / ▶).
- **Bild zurücksetzen:** Zurücksetzen des Bilds auf die Standardwerte.

Verwenden Ihres Computers als Computerbildschirm (PC)

Konfigurieren Ihrer PC-Software (unter Windows XP)

Je nach der Version von Windows und der Grafikkarte können die tatsächl. angezeigten Dialogfelder auf Ihrem PC abweichen. In fast jedem Fall aber werden die gleichen grundlegenden Einstellungen vorgenommen. (Wenden Sie sich andernfalls an den Computerhersteller oder Samsung-Händler.)

1. Klicken Sie im Startmenü von Windows auf „Systemsteuerung“.
2. Wenn das Fenster der Systemsteuerung angezeigt wird, klicken Sie auf „Darstellung und Designs“. Ein Dialogfeld wird geöffnet.
3. Klicken Sie auf „Anzeige“. Anschließend wird ein Dialogfeld angezeigt.
4. Klicken Sie im Dialogfeld Anzeige auf die Registerkarte „Einstellungen“.
 - Stellen Sie die richtige Größe (Bildschirmauflösung) ein [Optimal: 1360 x 768 Pixel]
 - Wenn das Dialogfeld eine Option für die Bildschirmfrequenz enthält, muss als Einstellung „60“ oder „60 Hz“ ausgewählt werden. Andernfalls klicken Sie einfach auf OK, um das Dialogfeld zu schließen.

Tonmenü

Ändern des Tonmodus

Modus

- **Standard:** Auswahl des normalen Tonmodus.
- **Musik:** Betont die Musik im Verhältnis zu Stimmen.
- **Film:** Ermöglicht optimale Tonwiedergabe für Filme.
- **Klare Stimme:** Betont Stimmen im Verhältnis zu anderen Geräuschen.
- **Verstärken:** Erhöht die Lautstärke hochfrequenter Töne, damit hörgeschädigte Personen den Ton besser verstehen können.



Anpassen der Toneinstellungen

Equalizer

Anpassen des Tonmodus

- **Balance L/R:** Anpassen der Balance zwischen dem linken und dem rechten Lautsprecher.
- **100Hz / 300Hz / 1kHz / 3kHz / 10kHz** (Einstellung der Frequenzbänder): Einstellen der Lautstärke für die unterschiedlichen Frequenzbänder.
- **Zurücksetzen:** Zurücksetzen der Equalizereinstellungen auf die Standardwerte.

Tonsystem, usw.

Virtual Surround (Aus / Ein)

Diese Funktion ermöglicht durch HRTF-Technologie (Head Related Transfer Function) virtuellen 5.1 Kanalton bei einem einzigen Lautsprecherpaar oder Kopfhörer.

-  Wenn **Lautsprecher auswählen** auf **Ext. Lautsprecher** eingestellt ist, wird **Virtual Surround** deaktiviert.

Dialog-Klarheit (Aus / Ein)

Mit dieser Funktion können Sie die Lautstärke einer Stimme gegenüber der Hintergrundmusik oder den Toneffekten erhöhen, so dass Dialoge während einer Show besser zu verstehen sind.

Wiedergabesprache

(nur digitale Sender)

Sie können die Standardsprache für Audio ändern.

-  Welche Sprache verfügbar ist, hängt von der jeweiligen Sendung ab.

Audioformat (MPEG / Dolby Digital 5.1)

(nur digitale Sender)

Wenn Sie für die Tonausgabe sowohl den Hauptlautsprecher als auch den Audioreceiver verwenden, kann es aufgrund der Geschwindigkeitsunterschiede beim Dekodieren durch die beiden Systeme zu einem Echoeffekt kommen. Verwenden Sie in diesen Fall die TV-Lautsprecher.

-  Die **Audioformat**-Option richtet sich nach der jeweiligen Sendung. Dolby Digital-5.1-Kanalton steht nur zur Verfügung, wenn Sie einen externen Lautsprecher über ein optisches Kabel anschließen.

Audio für Sehgeschädigte

(nicht überall verfügbar) (nur Digitalkanäle)
Diese Funktion verarbeitet den Audiostream für den Audiokommentar (Audio für Sehgeschädigte), der vom Sender zusammen mit dem Vordergrundton übertragen wird.



- **Audio für Sehgeschädigte (Aus / Ein):** Hiermit wird der Audiokommentar für Sehbehinderte ein- und ausgeschaltet.
- **Lautstärke:** Hiermit regeln Sie die Lautstärke des Audiokommentars für Sehgeschädigte.

Automatische Lautstärke (Aus / Normal / Nacht)

Wählen Sie **Normal**, um die verschiedenen Kanäle auf die gleiche Lautstärke einzustellen.

- **Nacht:** Dieser Modus ermöglicht besseren Ton als im Modus **Normal**, denn er ist fast rauschfrei. Das ist beispielsweise bei Nacht nützlich.

Lautsprecherauswahl (Ext. Lautsprecher / TV-Lautsprecher)

Es kann aufgrund unterschiedlicher Decodierungsgeschwindigkeiten des Hauptlautsprechers und des Audioreceivers zu Echoeffekten kommen. Stellen Sie das Fernsehgerät in diesem Fall auf **Ext. Lautsprecher** ein.

- 🔧 Wenn **Lautsprecher auswählen** auf **Ext. Lautsprecher** eingestellt ist, funktionieren die Lautstärketasten und die Stummschaltung (**MUTE**-Taste) nicht und die Einstellmöglichkeiten für den Ton sind beschränkt.
- 🔧 Prüfen Sie, ob **Lautsprecher auswählen** auf **Ext. Lautsprecher** eingestellt ist.
 - **TV-Lautsprecher: Aus, Ext. Lautsprecher: Ein**
- 🔧 Wenn **Lautsprecher auswählen** auf **Ext. Lautsprecher** eingestellt ist, verwenden Sie die folgenden Einstellungen.
 - **TV-Lautsprecher: Ein, Ext. Lautsprecher: Ein**
- 🔧 Ohne Videosignal werden beide Lautsprecher stummgeschaltet.

Zusätzliche Einstellung

(nur digitale Sender)

- **DTV-Audiolautstärke (MPEG / HE-AAC):** Mit dieser Funktion können Sie die Ungleichheit eines Stimmensignals (dies ist eines der bei einer digitalen Fernsehsendung empfangenen Signale) auf die gewünschte Höhe reduzieren.
 - 🔧 Entsprechend dem Typ des Sendesignals kann **MPEG / HE-AAC** im Bereich von -10 dB bis 0 dB eingestellt werden.
 - 🔧 Um die Lautstärke zu erhöhen oder zu vermindern, stellen Sie den Bereich zwischen 0 bzw. -10 ein.

- **SPDIF-Ausgabe:** SPDIF (Sony Philips Digital InterFace) ermöglicht digitalen Ton und reduziert die an Lautsprecher und verschiedene andere digitale Geräte (z. B. DVD-Player) übertragenen Störungen.

Audioformat: Während des Empfangs einer digitalen Fernsehsendung können Sie bei den Optionen **PCM** oder **Dolby Digital** das digitale Audioausgabeformat (SPDIF) auswählen.

- 🔧 Durch Anschließen von 5.1-Kanallautsprechern in einer Dolby Digital-Konfiguration maximieren Sie Ihre interaktive 3D-Raumerfahrung.

Audioverzögerung: Korrektur von Audio/Video-Fehlsynchronisierungen, wenn Sie Fernsehsendungen oder Videos ansehen und die digitalen Audiosignale mit einem externen Gerät (z. B. einem AV-Receiver) ausgeben.

- **Dolby Digital-Komp. (Line / RF):** Diese Funktion minimiert die Lautstärkeunterschiede zwischen einem Dolby Digital-Signal und einem Sprachsignal (d.h. MPEG-Audio, HE-AAC, ATV-Ton).
 - 🔧 Wählen Sie **Line**, um Ton mit großer Dynamik zu erzielen, und **RF**, um beispielsweise bei Nacht die Lautstärkeunterschiede zwischen lauten und leisen Tönen zu reduzieren.

Line: Hiermit stellen Sie die Lautstärke von Signalen mit mehr oder weniger als -31 dB (Bezugswert) auf entweder -20 dB oder -31 dB ein.

RF: Hiermit stellen Sie die Lautstärke von Signalen mit mehr oder weniger als -20 dB (Bezugswert) auf entweder -10 dB oder -20 dB ein.

Ton zurücksetzen (OK / Abbr.)

Hiermit setzen Sie alle Toneinstellungen auf die Standardwerte zurück.

Tonmodus auswählen

Wenn Sie **Dual I-II** einstellen, wird der aktuelle Tonwiedergabemodus auf dem Bildschirm angezeigt.



	Audiosystem	Dual I-II	Standard
A2 Stereo	Mono	Mono	Automatischer Wechsel
	Stereo	Stereo ↔ Mono	
	Dual	Dual I ↔ Dual II	
NICAM Stereo	Mono	Mono	Automatischer Wechsel
	Stereo	Mono ↔ Stereo	
	Dual	Mono → Dual I ↙ Dual II ↘	

- 🔧 Falls das Stereosignal schwach ist und automatisch umgeschaltet wird, sollten Sie zu mono wechseln.
- 🔧 Diese Funktion ist nur bei einem Stereosignal aktiviert.
- 🔧 Nur verfügbar, wenn die **Eingang** squelle auf **TV** eingestellt ist.

Grundfunktionen

Einstellungsmenü

Einstellen der Uhrzeit

Zeit

- **Uhr:** Die Uhr muss eingestellt werden, damit Sie die verschiedenen Timerfunktionen des Fernsehgeräts verwenden können.



Jedes Mal, wenn Sie die Taste **INFO** drücken, wird die aktuelle Zeit angezeigt.



Wenn Sie das Netzkabel ziehen, müssen Sie die Uhr erneut einstellen.

Uhr-Modus (Auto / Manuell)



Je nach Sendestation und Signal ist die automatisch eingestellte Zeit möglicherweise nicht korrekt. In diesem Fall müssen Sie die Zeit manuell einstellen.



Die Antenne muss angeschlossen sein, damit die Zeit automatisch eingestellt werden kann.

Uhrzeit einstellen: Manuelles Einstellen von Tag, Monat, Jahr, Stunde und Minute.



Verfügbar nur, wenn der **Uhr-Modus** auf **Manuell** eingestellt ist.

Zeitzone: Sie können Ihre Zeitzone auswählen.



Diese Funktion gibt es nur in Australien.



Diese Funktion ist nur verfügbar, wenn Sie **Uhrmodus** auf **Auto** eingestellt haben.



Je nach Sendestation und Signal erfolgt die automatische Zeiteinstellung möglicherweise nicht korrekt. In diesem Fall müssen Sie die Zeit manuell einstellen.

Verwenden des Sleep-Timers

- **Sleep-Timer** : Mit dieser Funktion wird das Fernsehgerät nach Ablauf einer vorher eingestellten Zeit automatisch abgeschaltet. (30, 60, 90, 120, 150 und 180 Minuten).



Um den **Sleep-Timer** abbrechen, wählen Sie **Aus**.

Einstellen des Ein- / Ausschalttimers

- **Timer 1 / Timer 2 / Timer 3:** Sie können drei verschiedene Einstellungen für den Ein-/Ausschalttimer vornehmen. Voraussetzung dafür ist, dass Sie die Uhr gestellt haben.

Timer 1

Anschaltzeit: 00:00 (Deaktiv.)

Ausschaltzeit: 00:00 (Deaktiv.)

Lautstärke: 10

Quelle: TV

TV-Empfang: ATV

Kanal: 0

Wiederh.: Einmal

Navigation: Verschieben, Einstellen, Eingabe, Zurück

Anschaltzeit / Ausschaltzeit: Stellen Sie Stunde und Minute ein und aktivieren bzw. deaktivieren Sie die Funktion. (Wenn Sie mit den Einstellungen fertig sind, aktivieren Sie den Timer mit **Aktivieren**.)

Lautstärke: Stellen Sie die gewünschte Lautstärke ein.

Source: Sie können den **TV** oder **USB**-Inhalt einstellen, der beim automatischen Einschalten des Fernsehers wiedergegeben wird. (**USB** kann nur dann ausgewählt werden, wenn ein USB-Gerät an den Fernseher angeschlossen ist)

TV-Empfang (wenn die **Quelle** auf **TV** eingestellt ist): Wählen Sie **ATV** oder **DTV**.

Kanal (wenn die **Quelle** auf **TV** eingestellt ist): Wählen Sie den gewünschten Kanal.

Inhalt (wenn die **Quelle** auf **USB** eingestellt ist): Wählen Sie auf dem USB-Gerät einen Ordner mit Musik- oder Fotodateien, die beim automatischen Anschalten des Fernsehgeräts angezeigt werden.

Die Timerfunktion arbeitet nicht fehlerfrei, wenn es auf dem USB-Gerät keine Musikdatei gibt oder der Ordner mit der Musikdatei nicht markiert ist.

Wenn auf dem USB-Gerät nur eine Fotodatei gespeichert ist, wird keine Diashow gestartet.

Wenn der Ordnername zu lang ist, kann der Ordner nicht ausgewählt werden.

Jedem USB-Gerät, das Sie verwenden, wird ein eigener Ordner zugewiesen. Wenn Sie mehr als ein USB-Gerät den selben Typs verwenden, vergewissern Sie sich, dass die den einzelnen USB-Geräten zugewiesenen Ordner unterschiedliche Namen tragen.

Wiederholen: Wählen Sie **Einmal**, **Täglich**, **Mo-Fr**, **Mo-Sa**, **Sa-So** oder **Manuell**, um den Wert Ihren Wünschen entsprechend einzustellen. Wenn Sie **Manuell** wählen, können Sie den Tag einstellen, an dem der Timer aktiviert werden soll.

Das Symbol zeigt an, dass der Tag gewählt ist.

Automatische Ausschaltung (nur dann verfügbar, wenn das Fernsehgerät von Timer eingeschaltet wurde): Um eine eventuelle Überhitzung zu verhindern, wird das Fernsehgerät nach 3 Stunden im Leerlauf automatisch ausgeschaltet.

Sperren von Programmen

Sicherheit

Der Eingabefenster für die PIN wird angezeigt, ehe das Einstellungsfenster geöffnet wird.

Geben Sie die vierstellige Standard-PIN ein: „0-0-0-0“. Ändern Sie die PIN mit der Option **PIN ändern**.

Kindersicherung (Aus / Ein): Sie können Kanäle im **Kanal-Manager** sperren, damit unberechtigte Benutzer, z. B. Kinder, für sie nicht geeignete Sendungen sehen.

Nur verfügbar, wenn die **Eingang** quelle auf **TV** eingestellt ist.

Sicherungsstufe (Alterseinstellung): Mit einem benutzerdefinierten 4-stelligen PIN-Code verhindern Sie, dass unbefugte Benutzer (z. B. Kinder), ungeeignete Sendungen sehen. Wenn der ausgewählte Kanal gesperrt ist, wird das Symbol „“ angezeigt.

Alle zulassen: Hiermit können Sie alle Altersbeschränkungen aufheben.

Die Optionen für die **Sicherungsstufe** können in Abhängigkeit vom jeweiligen Land variieren.

- **PIN ändern:** Sie können Ihre zum Einrichten des Fernsehgeräts benötigte persönliche Kennnummer ändern.
 - ✎ Wenn Sie den PIN-Code vergessen haben, drücken Sie die Fernbedienungstasten in der angegebenen Reihenfolge, um die PIN auf „0-0-0-0“ zurückzusetzen: **POWER (Aus)** → **MUTE** → **8** → **2** → **4** → **POWER (Ein)**.

Weitere Funktionen

Sprache

- **Menüsprache:** Stellen Sie die Menüsprache ein.
- **Teletextsprache:** Einstellen der gewünschten Teletextsprache.
 - ✎ Englisch ist der Standardwert in Fällen, wo die ausgewählte Sprache für die Sendung nicht verfügbar ist.
- **Voreinstellung (Primäre Wiedergabesprache / Sekundäre Wiedergabesprache / Primäre Untertitelsprache / Sekundäre Untertitelsprache / Primäre Teletextsprache / Sekundäre Teletextsprache):** Wählen Sie eine Sprache aus, die als Standardsprache verwendet wird, wenn Sie einen Kanal auswählen.

Untertitel

Mit diesem Menü legen Sie den **Untertitel** modus fest.

- ✎ Die Untertitelfunktion kann nicht verwendet werden, wenn sich die Quelle im Modus **Component** oder **HDMI** befindet.



- **Untertitel (Aus / Ein):** Untertitel aktivieren oder deaktivieren.
- **Modus (Normal / Schwerhörig):** Hiermit können Sie den Modus der Untertitelfunktion einstellen.
- **Untertitelsprache:** Hiermit können Sie die Untertitelsprache festlegen.
 - ✎ Wenn das Programm, das Sie gerade sehen, die Funktion **Schwerhörig** nicht unterstützt, wird selbst bei der Einstellung **Normal** automatisch die Einstellung **Schwerhörig** aktiviert.
 - ✎ Englisch ist der Standardwert in Fällen, wo die ausgewählte Sprache für die Sendung nicht verfügbar ist.

Digitaltext (Deaktivieren / Aktivieren) (nur Großbritannien)

Wenn das Programm mit Digitaltext gesendet wird, ist diese Funktion aktiviert.

Allgemein

- **Spielemodus (Aus / Ein):** Wenn Sie eine Spielekonsole wie PlayStation™ oder Xbox™ anschließen, können Sie durch Auswählen des Spielemodus ein realitätsnaheres Spielerlebnis genießen.
 - ✎ **HINWEIS**
 - Vorsichtsmaßnahmen und Einschränkungen im Spielemodus
 - Wenn Sie die Spielekonsole wieder vom Gerät trennen und ein anderes externes Gerät anschließen möchten, deaktivieren (**Aus**) Sie den **Spielemodus** mit Hilfe des Einrichtmenüs.
 - Wenn Sie im **Spielemodus** das TV-Menü anzeigen, zittert das Bild leicht.
 - Der **Spielemodus** ist im TV-Modus nicht verfügbar.
 - Nach dem Anschließen der Spielekonsole aktivieren (**Ein**) Sie den **Spielemodus**, um schlechte Bildqualität zu verhindern.
 - Bei aktiviertem (**Ein**) **Spielemodus**: Der **Bildmodus** ist eingestellt auf **Standard** und der **Tonmodus** auf **Benutzerdefiniert**.
- **Menütransparenz (Hell / Dunkel):** Stellen Sie die Transparenz des Menüs ein.
- **Melodie (Aus / Gering / Mittel / Hoch):** Verwenden Sie diese Funktion, wenn Sie möchten, dass beim Ein- oder Ausschalten des Fernsehgeräts eine Melodie abgespielt wird.

Common Interface

- **CI-Menü:** Hiermit kann der Benutzer seine Auswahl in dem vom CAM-Modul bereitgestellten Menü treffen. Wählen Sie das CI-Menü ausgehend vom Menü „PC Card“ (PC-Karte).
- **Anwendungsinformationen:** Anzeigen von Informationen zu dem in den CI Steckplatz eingesetzten CAM und zur „CI“ oder „CI+“-Karte, die in das CAM eingesetzt wurde. Sie können das CAM-Modul unabhängig davon anschließen, ob das Fernsehgerät angeschaltet ist oder nicht.
 1. Sie können das CI-CAM-Modul bei Ihrem nächsten Händler oder durch telefonische Bestellung erwerben.
 2. Schieben Sie die „CI“ oder „CI+“-Karte in Richtung des Pfeils in das CAM-Modul ein, bis sie fest sitzt.
 3. Setzen Sie das CAM mit der „CI“ oder „CI+“-Karte in Richtung des Pfeils so in den Common Interface-Steckplatz ein, dass es parallel zum Steckplatz ausgerichtet ist.
 4. Kontrollieren Sie, ob Sie ein Bild sehen oder ein gestörtes Signal.

Grundfunktionen

Bild-im-Bild (PIP)







PIP

Gleichzeitige Anzeige des Fernsehbilds und des Bilds von einer externen Videoquelle. **PIP** (Bild-im-Bild) funktioniert nicht, für zwei gleiche Signalquellen.

HINWEIS



- Wenn Sie das Fernsehgerät im **PIP**-Modus ausschalten und wieder einschalten, wird das PIP-Fenster nicht mehr angezeigt.
- Möglicherweise wirkt das Bild im PIP-Fenster leicht unnatürlich, wenn Sie den Hauptbildschirm zum Anzeigen von Spielen oder für Karaoke verwenden.
- PIP-Einstellungen

Hauptbild	Nebenbild
Komponenten, HDMI/DVI,	TV

- **PIP (Aus / Ein):** Aktivieren oder deaktivieren Sie die PIP-Funktion.
- **Größe** ( / ): Wählen Sie eine Position für das PIP-Bild.
- **Position** ( /  /  / ): Wählen Sie eine Position für das PIP-Bild.
- **Kanal:** Hiermit wählen Sie den Kanal für das Teilbild.
- **Ton wählen (Erster Tuner / Zweiter Tuner):** Sie können die gewünschte Tonquelle (**Erster Tuner / Zweiter Tuner**) für den **PIP**-Modus auswählen.

Unterstützungsmenü

Eigendiagnose

- **Bildtest (Ja / Nein):** Verwenden Sie diese Funktion, um Bildprobleme zu analysieren, und kontrollieren Sie das Farbmuster, wenn das Problem fortbesteht.
- **Audiotest (Ja / Nein):** Verwenden Sie die integrierte Melodie, um Tonprobleme zu ermitteln.
 -  Wenn die Fernsehlautsprecher keinen Ton ausgeben, müssen Sie vor dem Audiotest sicherstellen, dass **Lautsprecher auswählen** im **Tonmenü** auf **TV-Lautsprecher** eingestellt ist.
 -  Die Melodie ist im Test auch dann zu hören, wenn **Lautsprecher auswählen** auf **Ext. Lautsprecher** eingestellt ist, oder wenn der Ton mit der Taste **MUTE** stumm geschaltet wurde.

- **Signalinformation:** (Nur digitale Kanäle nur) Die Empfangsqualität des HDTV-Kanals ist entweder perfekt, oder die Kanäle sind nicht verfügbar. Stellen Sie Ihre Antenne so ein, dass die Signalstärke zunimmt.
- **Fehlerbehebung:** Wenn das Fernsehgerät scheinbar ein Problem hat, schlagen Sie zuerst bei diesen Beschreibungen nach.
 -  Wenn keiner dieser Tipps zur Fehlerbehebung hilft, wenden Sie sich an das Samsung-Kundendienstzentrum.

Software-Update

Das **Software-Update** kann über das Fernsehsignal durchgeführt werden, oder durch Herunterladen der neuesten Firmware von samsung.com auf ein USB-Speichergerät.

Aktuelle Version gibt die Version der Software an, die bereits im Fernsehgerät installiert ist.

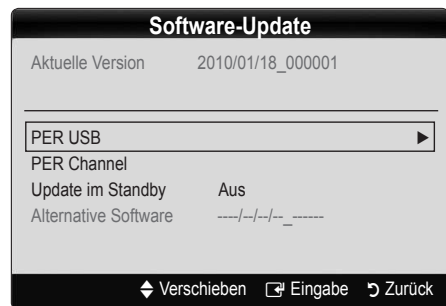

 Die Software wird angegeben als „Jahr/Monat/Tag_Version“.

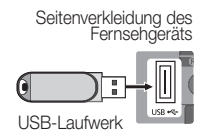

Installieren der aktuellsten Version

- **Über USB:** Legen Sie ein USB-Laufwerk mit der Datei des gespeicherten Firmwareupdates (heruntergeladen von www.samsung.com.) in das Fernsehgerät ein. Achten Sie beim Einspielen des Updates darauf, die Stromversorgung nicht zu unterbrechen und das USB-Laufwerk nicht zu entfernen, bis das Update abgeschlossen ist. Das Fernsehgerät wird automatisch ab- und wieder angeschaltet, wenn das Firmwareupdate abgeschlossen ist. Nachdem die Software aktualisiert wurde, sind die Video- und Audioeinstellungen wieder auf die Standardwerte zurückgesetzt. Wir empfehlen, Ihre Einstellungen aufzuschreiben, damit Sie sie nach dem Update einfach wieder einstellen können.



- **Über Sendesignal:** Aktualisierung der Software über das Sendesignal.
 -  Wenn Sie diese Funktion während des Übertragungszeitraums für Software wählen, sucht die Funktion automatisch nach neuer Software und lädt sie herunter.
 -  Die zum Herunterladen der Software erforderliche Zeit hängt vom Signalstatus ab.
- **Update im Standby:** Zur gewählten Zeit erfolgt das manuelle Update automatisch. Da die Stromversorgung des Geräts intern eingeschaltet wird, kann der LCD-Bildschirm ein wenig beleuchtet sein. Dieser Zustand kann etwas mehr als eine Stunde andauern, bis die Softwareaktualisierung abgeschlossen ist.
- **Alternative Software (Backup):** Wenn es ein Problem mit der neuen Firmware gibt, durch das der Betrieb beeinflusst wird, können Sie die neue Software durch die vorherige Version ersetzen.
 -  Wenn die Software geändert wurde, wird die vorhandene Software angezeigt.

HD-Anschlussplan

Beachten Sie diese Informationen, wenn Sie externe Geräte an den Fernseher anschließen.

Samsung kontaktieren

Zeigen Sie diese Informationen an, wenn Ihr Fernseher nicht ordnungsgemäß arbeitet oder wenn Sie die Software aktualisieren möchten. Sie können Informationen zu unseren Callcentern und zum Herunterladen von Produkten und Software finden.

Erweiterte Funktionen

Anschließen an einen PC

Mit Hilfe eines HDMI/DVI-Kabels oder eines D-Sub-Kabels

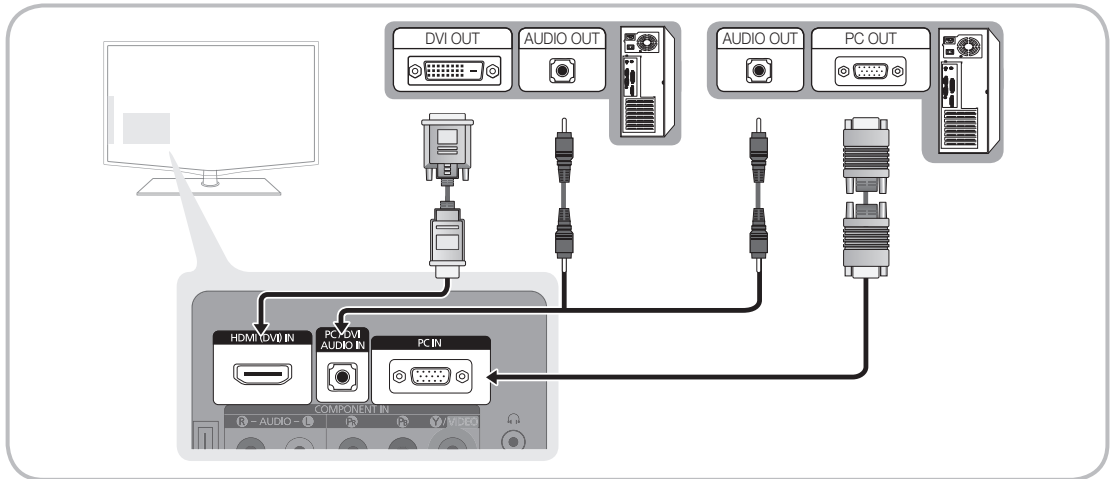

Anzeigemodi (D-Sub- und HDMI/DVI-Eingang)

Die optimale Auflösung beträgt 1360 x 768 @ 60 Hz

Modus	Auflösung	Horizontalfrequenz (kHz)	Vertikalfrequenz (Hz)	Pixeltakt (MHz)	Synchronisationspolarität (H/V)
IBM	640 x 350	31.469	70.086	25.175	+ / -
	720 x 400	31.469	70.087	28.322	- / +
MAC	640 x 480	35.000	66.667	30.240	- / -
	832 x 624	49.726	74.551	52.284	- / -
VESA DMT	640 x 480	31.469	59.940	25.175	- / -
		37.861	72.809	31.500	- / -
		37.500	75.000	31.500	- / -
	800 x 600	37.879	60.317	40.000	+ / +
		48.077	72.188	50.000	+ / +
		46.875	75.000	49.500	+ / +
	1024 x 768	48.363	60.004	65.000	- / -
		56.476	70.069	75.000	- / -
		60.023	75.029	78.750	+ / +
		45.000	60.000	74.250	+ / +
1280 x 720	47.712	60.015	85.500	+ / +	
VESA CVT	720 x 576	35.910	59.950	32.750	- / +
	1280 x 720	56.456	74.777	95.750	- / +
VESA GTF	1280 x 720	52.500	70.000	89.040	- / +

HINWEIS

- Bei einem Anschluss über HDMI/DVI-Kabel müssen Sie den **HDMI (DVI) IN**-Anschluss verwenden.
- Das Zeilensprungverfahren wird nicht unterstützt.
- Das Fernsehgerät funktioniert möglicherweise nicht ordnungsgemäß, wenn kein Standardmodus ausgewählt wird.
- Separate- und Composite-Modus werden unterstützt. SOG (Sync On Green) wird nicht unterstützt.



Mit dieser Funktion können Sie auf einem USB-Speichermedium (MSC) Foto-, Musik und/oder Filmdateien anzeigen bzw. wiedergeben.



Anschließen eines USB-Geräts

1. Schalten Sie den Fernseher ein.
2. Schließen Sie ein USB-Gerät mit Foto-, Musik und/oder Filmdateien an die USB- Buchse seitlich am Fernsehgerät an.
3. Wenn ein USB-Gerät an den Fernseher angeschlossen ist, wird ein Fenster geöffnet. Nun können Sie **Media Play** wählen.

Möglicherweise treten bei lizenzfreien Multimediadateien weniger Probleme auf.

Das sollten Sie vor dem Einsatz von **Media Play** unbedingt wissen

- MTP (Media Transfer Protocol) wird nicht unterstützt.
- Als Dateisystem wird ausschließlich FAT16, FAT32 und NTFS unterstützt.
- Einige Typen von USB-Digitalkameras und -Audiogeräten sind eventuell nicht mit diesem Fernseher kompatibel.
- Media Play unterstützt ausschließlich USB-Massenspeichergeräte vom Typ MSC (Mass Storage Class). MSC-Geräte sind Massenspeicher zur Übertragung von Daten. Beispiele für MSC sind Thumb-Laufwerke und Flash Card-Lesegeräte sowie (USB-HUB wird nicht unterstützt). Die Geräte müssen direkt mit dem USB-Anschluss des Fernsehers verbunden werden.
- Ehe Sie Ihr Gerät an das Fernsehgerät anschließen, sichern Sie Ihre Dateien, um eventuellem Datenverlust vorzubeugen. SAMSUNG haftet nicht für Verlust und Beschädigung von Daten.
- Trennen Sie das USB-Gerät nicht, solange Daten geladen werden.
- Je höher die Auflösung des Bilds, desto länger dauert es, um es auf dem Bildschirm anzuzeigen.
- Die maximal unterstützte JPEG-Auflösung beträgt 15360x8640 Pixel.
- Bei nicht unterstützten oder beschädigten Dateien wird die Meldung „Dateiformat wird nicht unterstützt“ angezeigt.
- Wenn der Sortierschlüssel auf Basic View (Basisansicht) eingestellt ist, können bis zu 1000 Dateien in einem Ordner angezeigt werden.
- MP3-Dateien mit DRM, die von einer nicht-lizenzfreien Site heruntergeladen worden sind, können nicht abgespielt werden. Digital Rights Management (DRM) ist eine Technologie, die das Erstellen von Inhalten und die Distribution und das Management der Inhalte integriert und umfassend unterstützt. Dies beinhaltet den Schutz der Rechte und der Interessen der Content-Provider, die Verhütung von unerlaubtem Kopieren der Inhalte sowie das Management von Abrechnung und Bezahlung.
- Wenn mehr als 2 PTP Geräte angeschlossen sind, können Sie nur jeweils eines verwenden.
- Wenn mehr als zwei MSC-Geräte angeschlossen sind, werden einige davon möglicherweise nicht anerkannt. Ein USB-Gerät, das hohe elektrische Leistung (mehr als 500 mA oder 5 V) abfordert, wird möglicherweise nicht unterstützt.
- Wenn eine Überstrom-Warnung angezeigt wird, während Sie ein USB-Gerät anschließen oder verwenden, wird das Gerät möglicherweise nicht erkannt oder weist eine Störung auf.
- Wenn während der in **Autom. Schutzzeit** eingestellten Zeit kein Fernsehsignal ansteht, wird der Bildschirmschoner aktiviert.
- Bei Verwendung eines USB-Verlängerungskabels wird das USB-Gerät möglicherweise nicht erkannt, oder die auf dem Gerät gespeicherten Dateien können nicht gelesen werden.
- Wenn das an das Fernsehgerät angeschlossene USB-Gerät nicht erkannt wird, die Liste der Dateien auf dem Gerät beschädigt aussieht oder eine Datei in der Liste nicht abgespielt wird, schließen Sie das USB-Gerät an den PC an, formatieren Sie das Gerät und überprüfen Sie die Verbindung.
- Wenn eine mit dem PC gelöschte Datei unter Media Play weiterhin gefunden wird, verwenden Sie die Funktion „Papierkorb leeren“ des PCs, um die Datei dauerhaft zu löschen.

Seitenverkleidung des Fernsehgeräts

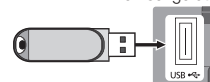

USB-Laufwerk

Erweiterte Funktionen

Bildschirmanzeige

Navigieren Sie mit den Pfeiltasten (Auf / Ab / Rechts / Links) zu der gewünschten Datei und drücken Sie dann die **ENTER** oder die Taste **▶** (Wiedergabe). Die Datei wird wiedergegeben.

Unterstützt den **Gerätemodus** und den **Inhaltsmodus** auf der Startseite von **Media Play**.

Informationen :
Hier können Sie den Namen der gewählten Datei sowie die Anzahl der Dateien und Seiten überprüfen.

Abschnitt mit der Sortierliste:
Anzeige der Sortierreihenfolge.

Die Sortierreihenfolge unterscheidet sich je nach Inhalt.



Abschnitt mit der Dateiliste :
Sie können die nach den verschiedenen Kategorien sortierten Dateien und Gruppen bestätigen.

Bedienung

- A** Rote (**Gerät wechseln**) : Dient zur Auswahl eines angeschlossenen Geräts.
- B** Grüne (**Voreinstellungen**) : Festlegen der Voreinstellungen für Dateien (in der Basisansicht nicht unterstützt)
- C** Gelbe (**Auswählen**): Auswählen mehrerer Dateien aus der Dateiliste. Die ausgewählten Dateien werden mit einem Symbol gekennzeichnet.
- D** Blaue (**Sortieren**): Auswählen der Sortierliste
- Extras** Schaltfläche **Extras** Anzeigen des Optionsmenüs.

Mit Hilfe der Tasten **◀** oder **▶** können Sie in der Dateiliste zur vorigen oder nächsten Seite wechseln.

Videos

Wiedergeben von Videos

1. Wählen Sie durch Drücken der Tasten **◀** oder **▶** die Option **Videos**, und drücken Sie dann im **Media Play**-Menü auf die **ENTER**.
2. Wählen Sie das gewünschte Video mit den Tasten **◀/▶/▲/▼** aus der Dateiliste aus.
3. Drücken Sie die **ENTER** oder die Taste **▶** (Wiedergabetaste).
 - Die ausgewählte Datei wird zusammen mit der Abspieldauer oben angezeigt.
 - Wenn die Zeitinformationen für das Video nicht vorhanden sind, werden Wiedergabezeit und Fortschrittsbalken nicht angezeigt.
 - Bei der Wiedergabe eines Videos können Sie mit den Tasten **◀** und **▶** suchen.

In diesem Modus können Sie zwar die Filme aus einem Spiel wiedergeben, nicht aber das eigentliche Spiel spielen.

- Unterstützte Formate für Untertitel

Name	Dateinamenserweiterung	Format
MPEG-4 Text mit Zeitverlauf	.txt	XML
SAMI	.smi	HTML
SubRip	.srt	Stringbasiert
SubViewer	.sub	Stringbasiert
Micro DVD	.sub oder .txt	Stringbasiert



- Unterstützte Videoformate

Dateinamen- serweiterung	Container	Video-Codec	Auflösung	Framerate (f/s)	Bitrate (Mbit/s)	Audio-Codec
*.avi *.mkv	AVI MKV	Divx 3.11 / 4.x / 5.1 / 6.0	1920x1080	6 ~ 30	8	MP3 / AC3 / LPCM / ADPCM / DTS Core
		XviD	1920x1080	6 ~ 30	8	
		H.264 BP / MP / HP	1920x1080	6 ~ 30	25	
		MPEG4 SP / ASP	1920x1080	6 ~ 30	8	
*.asf	ASF	Divx 3.11 / 4.x / 5.1 / 6.0	1920x1080	6 ~ 30	8	MP3 / AC3 / LPCM / ADPCM / WMA
		XviD	1920x1080	6 ~ 30	8	
		H.264 BP / MP / HP	1920x1080	6 ~ 30	25	
		MPEG4 SP / ASP	1920x1080	6 ~ 30	8	
*.wmv	ASF	Window Media Video V. 9	1920x1080	6 ~ 30	25	WMA
*.mp4	MP4	H.264 BP / MP / HP	1920x1080	6 ~ 30	25	MP3 / ADPCM / AAC
		MPEG4 SP / ASP	1920x1080	6 ~ 30	8	
		XVID	1920x1080	6 ~ 30	8	
*.3gp	3GPP	H.264 BP / MP / HP	1920x1080	6 ~ 30	25	ADPCM / AAC / HE-AAC
		MPEG4 SP / ASP	1920x1080	6 ~ 30	8	
*.vro *.vob	VRO VOB	MPEG1	1920x1080	24 / 25 / 30	30	AC3 / MPEG / LPCM
		MPEG2	1920x1080	24 / 25 / 30	30	
*.mpg *.mpeg	PS	MPEG1	1920x1080	24 / 25 / 30	30	AC3 / MPEG / LPCM / AAC
		MPEG2	1920x1080	24 / 25 / 30	30	
		H.264	1920x1080	6 ~ 30	25	
*.ts *.tp *.trp	TS	MPEG2	1920x1080	24 / 25 / 30	30	AC3 / AAC / MP3 / DD+ / HE-AAC
		H.264	1920x1080	6 ~ 30	25	
		VC1	1920x1080	6 ~ 30	25	

Weitere Einschränkungen

HINWEIS

- Wenn es Probleme mit dem Inhalt eines Codecs gibt, wird der Codec nicht unterstützt.
- Wenn die Informationen für einen Container falsch sind und die Datei einen Fehler aufweist, wird der Container nicht korrekt abgespielt.
- Ton oder Bild stehen möglicherweise nicht zur Verfügung, wenn der Inhalt ein Standardbitrate/Framerate aufweist, die über dem in der obigen Tabelle aufgeführten Wert der kompatiblen Framerate (Frames/Sekunde) liegt.
- Wenn die Indextabelle einen Fehler aufweist, wird die Suchfunktion (Sprungfunktion) nicht unterstützt.

Videodecoder	Audiodecoder
<ul style="list-style-type: none"> • Unterstützt max. H.264, Level 4.1 • H.264 FMO / ASO / RS, VC1 SP / MP / AP L4 und AVCHD werden nicht unterstützt. • H.263 wird nicht unterstützt. • mehr als GMC 2 wird nicht unterstützt. 	<ul style="list-style-type: none"> • Unterstützung bis WMA 7, 8, 9, STD • WMA 9 PRO unterstützt nicht mehr als 2 Kanäle bzw. Mehrkanalton oder verlustfreies Audio. • Die WMA-Sampling-Raten beträgt 22.050 Hz und Monobetrieb wird nicht unterstützt.

Erweiterte Funktionen

Filmwiedergabe fortsetzen (Wiedergabe fortsetzen)

Wenn Sie die Filmwiedergabefunktion verlassen, kann der Film später von dem Punkt an abgespielt werden, an dem Sie unterbrochen haben.

1. Wählen Sie die Filmdatei, deren Wiedergabe Sie fortsetzen möchten. Drücken Sie dazu in der Dateiliste auf ▲ oder ▼.
2. Drücken Sie auf ► (Wiedergabetaste) / ENTER ↵.
3. Wählen Sie mit der blauen Taste die (⏮) Funktion für **Wiedergabe fortsetzen** (Wiedergabe fortsetzen). Die Filmwiedergabe wird dort fortgesetzt, wo Sie sie angehalten hatten.
 - ✎ Die blaue Taste ist verfügbar, wenn Sie die Wiedergabe fortsetzen.
 - ✎ Wenn **Hilfe zu Schleifenbetrieb** im Menü **Einstell.** aktiviert wurde (**Ein**), wird eine Meldung angezeigt, wenn Sie die Wiedergabe einer Filmdatei fortsetzen.



Musik

Wiedergeben von Musik

1. Wählen Sie durch Drücken der Tasten ◀ oder ▶ die Option **Musik**, und drücken Sie dann im **Media Play**-Menü auf die ENTER ↵.
2. Wählen Sie die gewünschte **Musik** mit den Tasten ◀/▶/▲/▼ aus der Dateiliste aus.
3. Drücken Sie die ENTER ↵ oder die Taste ► (Wiedergabetaste).
 - Bei der Wiedergabe einer Musik können Sie mit den Tasten ◀ und ▶ suchen.
 - Die Tasten ◀◀ (Rücklauf) und ▶▶ (Vorlauf) sind bei der Wiedergabe funktionslos.
 - ✎ Angezeigt werden nur Dateien mit der Dateinamenserweiterung MP3. Dateien mit anderer Dateinamenserweiterung werden nicht angezeigt, auch wenn sie auf dem gleichen USB-Gerät gespeichert sind.
 - ✎ Wenn der Ton beim Abspielen von MP3-Dateien „schräg“ klingt, stellen Sie im Menü **Ton** den **Equalizer** ein. (Bei übermodulierten MP3-Dateien kann es zu Tonproblemen kommen.)

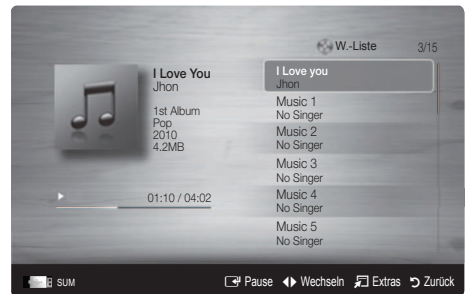

Fotos

Anzeigen eines Fotos (oder einer Diashow)

1. Wählen Sie durch Drücken der Tasten ◀ oder ▶ die Option **Foto**, und drücken Sie dann im **Media Play**-Menü auf die ENTER ↵.
2. Wählen Sie das gewünschte Foto mit den Tasten ◀/▶/▲/▼ aus der Dateiliste aus.
3. Drücken Sie die ENTER ↵ oder die Taste ► (Wiedergabetaste).
 - Drücken Sie die (Wiedergabetaste) / ENTER ↵ auf der Fernbedienung, um die Diashow zu starten.
 - Alle Dateien in der Dateiliste werden für in der Diashow angezeigt.
 - Die Bilder werden nacheinander, beginnend mit der aktuell angezeigten Datei angezeigt.
 - ✎ Musikdateien können während der Diashow automatisch abgespielt werden, wenn die **Hintergrundmusik** aktiviert **Ein** ist.
 - ✎ Der **HGM-Modus** kann erst gewechselt werden, wenn die Hintergrundmusik vollständig geladen ist.





Wiedergabe mehrerer Dateien

Abspielen ausgewählter Video / Musik / Fotodateien

1. Drücken Sie die gelbe Taste in der Dateiliste, um die gewünschte Datei auszuwählen.
2. Wiederholen Sie den obigen Vorgang, um mehrere Dateien auszuwählen.

HINWEIS

- Links neben dem Namen der gewählten Datei wird das Symbol  angezeigt.
 - Drücken Sie die gelbe Taste noch einmal, um die Auswahl einer Datei zu stornieren.
 - Um die Auswahl sämtlicher Dateien aufzuheben, drücken Sie die Taste **TOOLS** und wählen Sie dann **Alle abwählen**.
3. Drücken Sie auf  (Wiedergabetaste) / **ENTER** .













Abspielen einer Video/Musik/Fotodateigruppe

1. Während eine Dateiliste angezeigt wird, navigieren Sie zu einer Datei aus der gewünschten Gruppe.
2. Drücken Sie die Taste **TOOLS** und wählen Sie **Aktuelle Gruppe abspielen**.

Media Play-Zusatzfunktionen

Sortieren der Dateiliste

Drücken Sie in der Dateiliste die blaue Taste, um die Dateien zu sortieren.

Kategorie	Vorgang	Videos	Musik	Fotos
 Basisansicht	Anzeige des gesamten Ordners. Sie können das Foto durch Auswählen des Ordners abspielen.	✓	✓	✓
 Titel	Sortieren der Filmtitel nach Symbol/Nummer/Anfangsbuchstabe/Spezial.	✓	✓	✓
 Voreinstellung	Sortiert die Kanäle und zeigt sie in der Reihenfolge der Voreinstellung an. Sie können die Dateivoreinstellung in der Dateiliste mit Hilfe der grünen Taste ändern.	✓	✓	✓
 Datum absteigend	Sortieren und Anzeigen der Filme absteigend nach dem Datum.	✓		✓
 Datum aufsteigend	Sortieren und Anzeigen der Filme aufsteigend nach dem Datum.	✓		✓
 Interpret	Sortieren der Musikdateien in alphabetischer Reihenfolge nach dem Namen des Interpreten.		✓	
 Album	Sortieren der Musikdateien in alphabetischer Reihenfolge nach dem Namen des Albums.		✓	
 Genre	Sortierung der Musikdateien nach dem Genre.		✓	
 Stimmung	Sortierung der Musikdateien nach der Stimmung. Sie können die Informationen zur Stimmung der Musik ändern.		✓	
 Monatlich	Sortieren und Anzeigen der Fotos nach dem Monat.			✓

Erweiterte Funktionen

Optionsmenü für die Video / Musik / Fotowiedergabe

Drücken Sie während der Wiedergabe die Taste **TOOLS**.

Kategorie	Vorgang	Videos	Musik	Fotos
Titel	Sie können die andere Datei direkt verschieben.	✓		
Wiederholungsmodus	Sie können Film- und Musikdateien wiederholt abspielen.	✓	✓	
Bildformat (Modus1 / Modus2 / Original)	Sie können Bildformat entsprechend Ihren Wünschen anpassen.	✓		
Bildeinstellungen	Sie können die Bildeinstellungen festlegen. (S. 13, 14, 15, 16)	✓		✓
Toneinstellungen	Sie können die Toneinstellungen festlegen. (S. 16, 17)	✓	✓	✓
Untertitel-Einstellungen	Sie können die Videodatei mit Untertiteln abspielen. Diese Funktion steht nur zur Verfügung, wenn die Untertitel denselben Dateinamen wie die Videodatei haben.	✓		
Audio	Sie können Videos nach Bedarf in einer der unterstützten Sprachen ausgeben. Diese Funktion ist nur aktiviert, wenn Sie Streamingdateien abspielen, die mehrere Audioformate unterstützen.	✓		
Diashow anhalten / Diashow starten	Sie können eine Diashow starten und anhalten.			✓
Geschwindigkeit der Diashow	Sie können die Geschwindigkeit der Diashow während der Diashow auswählen.			✓
Hintergrundmusik	Sie können die Hintergrundmusik auswählen und einstellen, während Sie eine Diashow anzeigen.			✓
Zoom	Sie können Bilder im Vollbildmodus vergrößern.			✓
Drehen	Sie können Bilder im Vollbildmodus drehen.			✓
Informationen	Sie können detaillierte Informationen zur abgespielten Datei anzeigen.	✓	✓	✓

Einstellungen

Verwenden des Menüs Einstellungen

- **Hilfe zu Schleifenbetrieb (Wiedergabe fortsetzen) (Ein / Aus):** Hiermit öffnen Sie das Pop-up-Fenster mit Informationen zum Schleifenbetrieb.
- **DivX® VOD-Registrierungscode abrufen:** Hiermit zeigen Sie den Registrierungscode für den Fernseher an. Wenn Sie eine Verbindung zur DivX-Website herstellen, und den Registrierungscode für ein Privatkonto registrieren, können Sie VOD-Registrierungsdatei herunterladen. Wenn Sie die VOD-Registrierung mit Media Play abspielen, wird die Registrierung abgeschlossen.
 Weitere Informationen zu DivX® VOD finden Sie unter www.DivX.com.
- **DivX® VOD-Deaktivierungscode abrufen:** Wenn DivX® VOD nicht registriert ist, wird der Deaktivierungscode für die Registrierung angezeigt. Wenn Sie diese Funktion ausführen, wenn DivX® VOD registriert ist, wird die aktuelle DivX® VOD-Registrierung deaktiviert.
- **Informationen:** Hiermit zeigen Sie die Informationen zum angeschlossenen Gerät an.

Was ist Anynet+? 

Bei Anynet+ handelt es sich um eine Funktion, mit der Sie alle angeschlossenen Samsung-Geräte, die Anynet+ unterstützen, mit der Fernbedienung für Ihr Samsung-Fernsehgerät steuern können. Das Anynet+-System unterstützt nur Anynet+-fähige Samsung-Geräte. Wenn Sie wissen möchten, ob Ihr Samsung-Gerät diese Funktion unterstützt, suchen Sie das Anynet+-Logo auf Ihrem Gerät.

Anschluss an das Heimkinosystem

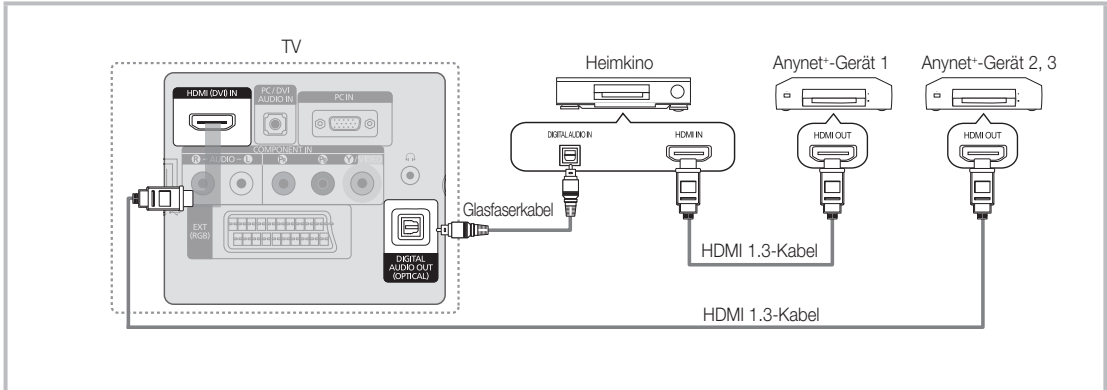

1. Verbinden Sie einen der Anschlüsse HDMI (DVI) IN am Fernsehgerät mit dem HDMI OUT-Anschluss am entsprechenden Anynet+-Gerät. Verwenden Sie hierfür ein HDMI-Kabel.
2. Verbinden Sie den HDMI IN-Anschluss des Heimkinosystems mit dem HDMI OUT-Anschluss des entsprechenden Anynet+-Geräts. Verwenden Sie hierfür das HDMI-Kabel.

 **HINWEIS**

- Verbinden Sie **DIGITAL AUDIO OUT (OPTICAL)**-Anschluss am Fernsehgerät und den Digital Audio-Eingang des Heimkinosystems mit Hilfe des Glasfaserkabels.
- Bei obiger Vorgehensweise überträgt der optische Anschluss nur 2-Kanalaudio. Die Tonausgabe erfolgt also nur über den linken und rechten Frontlautsprecher sowie den Subwoofer des Heimkinosystems. Wenn Sie 5.1-Kanalton wünschen, müssen Sie den **DIGITAL AUDIO OUT (OPTICAL)**-Ausgang des DVD-Players oder des Satellitenreceivers (also Anynet+-Gerät 1 oder 2) direkt an einen Verstärker oder ein Heimkinosystem und nicht an das Fernsehgerät anschließen.
- Schließen Sie nur ein Heimkinosystem an.
- Sie können Anynet+-Geräte mithilfe eines HDMI-Kabels verbinden. Manche HDMI-Kabel unterstützen möglicherweise keine Anynet+-Funktionen.
- Anynet+ arbeitet, wenn das AV-Gerät, das Anynet+ unterstützt, im Standby-Modus oder angeschaltet ist.
- Anynet+ unterstützt maximal 12 AV-Geräte. Beachten Sie, dass Sie maximal 3 Geräte des gleichen Typs anschließen können.

Anynet+ Menü

Der Inhalt des Anynet+-Menüs hängt vom Typ und Status der an das Fernsehgerät angeschlossenen Anynet+-Geräte ab.

Anynet+-Menü	Beschreibung
Fernsehen	Wechsel vom Anynet+-Modus zum Fernsehmodus.
Geräteliste	Anzeige der Anynet+-Geräteliste.
Aufnehmen: (*Aufnahmegerät)	Sofortiges Starten einer Aufnahme mit dem Rekorder. (Diese Funktion ist nur für Geräte mit Aufnahmefunktion verfügbar.)
(geräte_name) MENU	Hiermit öffnen Sie die Menüs der angeschlossenen Geräte. Wenn z. B. ein DVD-Recorder angeschlossen ist, wird das DVD-Menü des DVD-Recorders angezeigt.
(geräte_name). INFO	Zeigt das Wiedergabemenü des angeschlossenen Geräts an. Wenn z. B. ein DVD-Recorder angeschlossen ist, wird das Wiedergabemenü des DVD-Recorders angezeigt.
Aufnahme beenden: (*Aufnahmegerät)	Beenden der Aufnahme.
Empfänger	Die Tonausgabe erfolgt über den Receiver.

Bei Anschluss von mehr als einem Aufnahmegerät werden sie als (*Aufnahmegerät) angezeigt, bei Anschluss eines einzigen Aufnahmegeräts erfolgt die Anzeige als (*Geräte_Name).

Erweiterte Funktionen

Einrichten von Anynet+

■ Setup

Anynet+ (HDMI-CEC) (Aus / Ein): Damit Sie die Funktionen von Anynet+ nutzen können, muss **Anynet+ (HDMI-CEC)** aktiviert (**Ein**) sein.

 Wenn die Funktion "Anynet+ (HDMI-CEC)" deaktiviert wird, sind auch alle Vorgänge in Verbindung mit Anynet+ deaktiviert.

Autom. Ausschalten (Nein / Ja): Automatisches Abschalten von Anynet+-Geräten durch Abschalten des Fernsehgeräts.

 Damit Sie Anynet+ verwenden können, muss die Geräteauswahl der Fernbedienung auf TV eingestellt sein.

 Selbst wenn das externe Gerät noch aufnimmt, wird es möglicherweise abgeschaltet.

Wechseln zwischen Anynet+-Geräten

1. Nun werden die an das Fernsehgerät angeschlossenen Anynet+-Geräte aufgelistet.

 Wenn Sie das gewünschte Gerät nicht finden, drücken Sie die rote Taste, um die Liste zu aktualisieren.

2. Wählen Sie ein Gerät und drücken Sie die **ENTER** . Sie können zum ausgewählten Gerät wechseln.

 Nur wenn Sie **Anynet+ (HDMI-CEC)** im Menü **Anwendung** aktivieren (**Ein**), wird die **Geräteliste** angezeigt.

- Das Umschalten zum ausgewählten Gerät kann bis zu 2 Minuten dauern. Sie können diesen Vorgang während des Umschaltens nicht abbrechen.

- Wenn Sie mit der Taste **SOURCE** eine externe Signalquelle eingestellt haben, können Sie die Anynet+-Funktion nicht verwenden. Achten Sie darauf, immer nur mit der **Geräteliste** zu einem Anynet+-Gerät zu wechseln.

Aufnahme

Sie können Fernsehprogramme mit einem Samsung-Recorder aufnehmen.

1. Wählen Sie **Aufnahme**.



 Mehr als zwei Aufnahmegerät angeschlossen

- Wenn mehrere Aufnahmegeräte angeschlossen sind, werden diese in einer Liste angezeigt. Wählen Sie eine Gerät aus der **Geräteliste**.

 Wenn das Aufnahmegerät nicht angezeigt wird, wählen Sie **Geräteliste** und drücken Sie die rote Taste, um nach Geräten zu suchen.

2. Zum Beenden drücken Sie die Taste **EXIT**.

 Sie können das Signal der jeweiligen Quelle aufnehmen. Wählen Sie hierzu **Aufnahme**. (geräte_name).

 Durch Drücken von  wird die laufende Sendung aufgenommen. Wenn Sie Bilder aus einer anderen Signalquelle anzeigen, wird das Videosignal aus dieser Quelle aufgenommen.



 Überprüfen Sie vor der Aufnahme, ob der Antennenstecker ordnungsgemäß am Aufnahmegerät angeschlossen ist. Informationen zur richtigen Antennenverbindung mit dem Aufnahmegerät finden Sie im Benutzerhandbuch des Aufnahmegeräts.

Tonwiedergabe mit einem Receiver

Sie können die Tonwiedergabe über einen Receiver (d. h. Heimkinosystem) anstelle des TV-Lautsprechers laufen lassen.

1. Wählen Sie **Receiver** und aktivieren Sie ihn (**Ein**).

2. Zum Beenden drücken Sie die Taste **EXIT**.

-  Wenn Ihr Receiver nur Audiosignale unterstützt, wird er in der Geräteliste möglicherweise nicht angezeigt.
-  Der Receiver kann eingesetzt werden, wenn Sie den optischen Eingang des Receivers mit dem optischen Ausgang des Fernsehgeräts **DIGITAL AUDIO OUT (OPTICAL)** verbunden haben.
-  Wenn der Receiver (d. h. Heimkinosystem) angeschaltet ist, können Sie den Ton so hören, wie er vom optischen Ausgang der Fernsehgeräts zur Verfügung gestellt wird. Wenn das Fernsehgerät ein (terrestrisches) DTV-Signal anzeigt, überträgt das Fernsehgerät 5.1-Kanalton an den Receiver. Wenn es sich bei der Signalquelle um eine digitale Komponente wie beispielsweise einen DVD-Player handelt, der über HDMI an das Fernsehgerät angeschlossen ist, kann der Receiver nur 2-Kanalton wiedergeben.

HINWEIS

- Sie können Anynet⁺-Geräte nur mit der TV-Fernbedienung nicht aber mit den Tasten am Fernsehgerät steuern.
- Die TV-Fernbedienung funktioniert unter bestimmten Umständen nicht. Wählen Sie in diesem Fall erneut das Anynet⁺-Gerät.
- Die Anynet⁺-Funktionen sind für Geräte anderer Hersteller nicht verfügbar.

Fehlerbehebung für Anynet⁺







Problem	Mögliche Lösung
Anynet ⁺ funktioniert nicht.	<ul style="list-style-type: none"> • Prüfen Sie, ob es sich um ein Anynet⁺-Gerät handelt. Das Anynet⁺-System unterstützt nur Anynet⁺-fähige Geräte. • Schließen Sie nur einen Receiver (Heimkinosystem) an. • Prüfen Sie, ob das Netzkabel des Anynet⁺-Geräts richtig angeschlossen ist. • Prüfen Sie die Video/Audio/HDMI-Kabelverbindungen des Anynet⁺-Geräts. • Prüfen Sie, ob Anynet⁺ (HDMI-CEC) im Menü Setup (Einstellungen) von Anynet⁺ aktiviert (An) ist. • Überprüfen Sie, ob die Fernbedienung im TV-Modus arbeitet. • Prüfen Sie, ob es sich um eine ausschließlich für Anynet⁺ geeignete Fernbedienung handelt. • Anynet⁺ funktioniert unter bestimmten Umständen nicht. (Kanalsuche, Bedienung von Media Play oder Plug & Play (Erstmaliges Einrichten) usw.) • Stellen Sie nach dem Anschließen oder Entfernen des HDMI-Kabels sicher, dass die Geräte wieder gesucht werden, oder schalten Sie das TV-Gerät aus und wieder ein. • Überprüfen Sie, ob die Anynet⁺-Funktion des Anynet⁺-Geräts aktiviert ist.
Ich möchte Anynet ⁺ starten.	<ul style="list-style-type: none"> • Prüfen Sie, ob das Anynet⁺-Gerät ordnungsgemäß an das Fernsehgerät angeschlossen ist, und kontrollieren Sie zudem, ob Anynet⁺ (HDMI-CEC) im Menü Einstellungen für Anynet⁺ aktiviert ist. • Drücken Sie die TOOLS-Taste, um das Anynet⁺-Menü anzuzeigen und die gewünschte Menüoption auszuwählen.
Ich möchte Anynet ⁺ beenden.	<ul style="list-style-type: none"> • Wählen Sie im Anynet⁺-Menü die Option Fernsehen. • Drücken Sie die Taste SOURCE auf der TV-Fernbedienung, und wählen Sie ein Gerät, bei dem es sich nicht um ein Anynet⁺-Gerät handelt. • Drücken Sie auf P ∇/\wedge, PRE-CH und FAV.CH, um den Fernsehmodus zu wechseln. (Beachten Sie, dass die Kanaltaste nur funktioniert, wenn kein Anynet⁺-Gerät mit integriertem Tuner angeschlossen ist.)
Die Meldung Verbinden mit Anynet ⁺ -Gerät wird angezeigt.	<ul style="list-style-type: none"> • Sie können die Fernbedienung nicht verwenden, während Sie Anynet⁺ konfigurieren, oder in einen anderen Anzeigemodus wechseln. • Verwenden Sie die Fernbedienung, wenn das Konfigurieren von Anynet⁺ oder das Ändern des Anzeigemodus abgeschlossen ist.
Keine Wiedergabe mit dem Anynet ⁺ -Gerät.	<ul style="list-style-type: none"> • Die Wiedergabefunktion kann nicht verwendet werden, wenn der Plug & Play-Vorgang (Erstmaliges Einrichten) läuft.
Das angeschlossene Gerät wird nicht angezeigt.	<ul style="list-style-type: none"> • Prüfen Sie, ob das Gerät die Anynet⁺-Funktionen unterstützt. • Vergewissern Sie sich, dass das HDMI-Kabel ordnungsgemäß angeschlossen wurde. • Prüfen Sie, ob Anynet⁺ (HDMI-CEC) im Einstellungen von Anynet⁺ aktiviert (An) ist. • Suchen Sie nochmal nach Anynet⁺-Geräten. • Sie können Anynet⁺-Geräte nur mit Hilfe eines HDMI-Kabels anschließen. Manche HDMI-Kabel unterstützen möglicherweise keine Anynet⁺-Funktionen. • Wenn es durch eine Störung (z. B. Trennen des HDMI-Kabels, des Netzkabels oder Stromausfall) zu einer Beendigung kommt, wiederholen Sie die Gerätesuche.
Das Fernsehprogramm kann nicht aufgezeichnet werden.	<ul style="list-style-type: none"> • Prüfen Sie, ob der Antennenstecker des Aufnahmegeräts ordnungsgemäß angeschlossen ist.
Die Ausgabe des Fernsehtons erfolgt über den Receiver.	<ul style="list-style-type: none"> • Schließen Sie das Glasfaserkabel an das Fernsehgerät und den Receiver an.

Weitere Informationen





Teletext für Analogkanäle

Auf der Videotext-Indexseite finden Sie Verwendungshinweise zum Videotext. Für die korrekte Anzeige von Teletextinformationen muss der Senderempfang einwandfrei sein. Andernfalls können Informationen unvollständig sein oder einige Seiten nicht angezeigt werden.

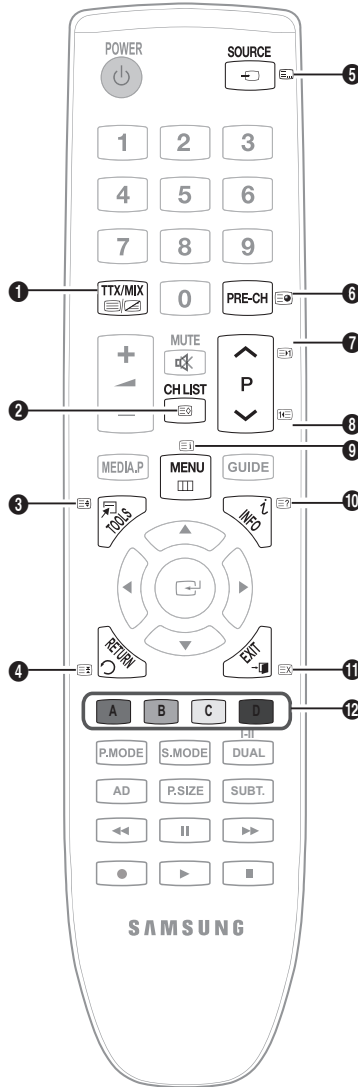
 Sie können die Videotextseiten durch Drücken der Zifferntasten auf der Fernbedienung wechseln.

- 1  (Videotext an/mix): Aktivieren Sie den Videotextmodus, nachdem Sie einen Sender ausgewählt haben, der Videotext anbietet. Drücken Sie die Taste zweimal, um die Videotextinformationen gleichzeitig mit der aktuellen Sendung auf dem Bildschirm anzuzeigen.
- 2  (Speichern): Videotextseiten speichern.
- 3  (Größe): Anzeige von Videotext in doppelt großen Buchstaben in der oberen Hälfte des Bildschirms. Drücken Sie die Taste erneut, um den Text auch in der unteren Hälfte des Bildschirms groß anzuzeigen. Zum Ausblenden des Videotextes drücken Sie die Taste erneut.
- 4  (halten): Halten einer angezeigten Seite, die mit weiteren, untergeordnete Seiten verknüpft ist, um das automatische Umblättern zu verhindern. Drücken Sie zum Fortfahren die Taste erneut.
- 5  (Modus): Wählen Sie den Videotextmodus (LISTE/FLOF). Wenn Sie diese Taste im Modus LIST (Liste) drücken, wird in den Listenspeichermodus umgeschaltet. Im Listenspeichermodus können Sie mit der Taste  (Speichern) Videotextseiten in einer Liste speichern.
- 6  (Unterseite) Anzeigen eine verfügbaren Unterseite.



- 7  (Nächste Seite anzeigen) Anzeigen der nächsten Videotextseite.
- 8  (Vorherige Seite anzeigen): Anzeigen der vorherigen Videotextseite.
- 9  (Index) Anzeigen der Videotext-Indexseite (Inhalt) während Sie Teletext verwenden
- 10  (Verborgenen Inhalt einblenden) Anzeigen von verborgenem Text (z. B. Antworten bei Quizsendungen). Drücken Sie die Taste erneut, um Videotext auszublenden.
- 11  (Abbrechen): Während der Suche nach einer Seite die laufende Fernsehsendung anzeigen.
- 12 **Farbtasten (rot/grün/gelb/blau):** Wenn der Sender das FASTEXT-System verwendet, sind die verschiedenen Themen auf den Videotextseiten farbig gekennzeichnet und können mit den Farbtasten auf der Fernbedienung angewählt werden. Drücken Sie die Farbtaste, die dem Thema entspricht, das Sie anzeigen möchten. Die Seite wird mit anderen farbig markierten Informationen angezeigt, die auf dieselbe Art ausgewählt werden können. Drücken Sie die entsprechende Farbtaste, um die vorherige oder nächste Seite anzuzeigen.

Die Videotextseiten sind in sechs Kategorien unterteilt:

Sportergebnisse	Inhalt	Sportergebnisse	Inhalt
A	Gewählte Seitennummer.	D	Datum und Uhrzeit.
B	Senderkennung.	E	Text.
C	Aktuelle Seitenzahl oder Suchhinweise.	F	Statusinformation FASTEXT-Informationen.

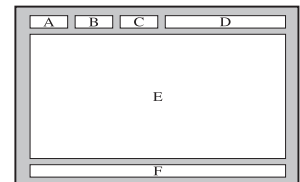

Anbringen der Wandhalterung

Montieren der Montagehalterung (LE19C450)

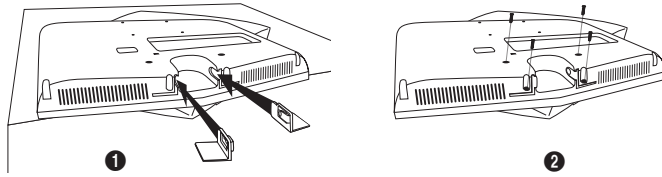

1. Wenn Sie das Fernsehgerät an der Wand anbringen und keinen Fuß verwenden, können Sie die Bohrungen wie in Abbildung 1 gezeigt mit Zierschlüsseln verdecken.
2. Befestigen Sie die Zierschlüssel nach dem Einsetzen wie in Abbildung 2 dargestellt mit 4 Schrauben.

Anbringen der Wandhalterung

Mit der separat erhältlichen Wandhalterung können Sie das Fernsehgerät an einer Wand befestigen.

Detaillierte Informationen zum Montieren der Wandhalterung finden Sie in den Anweisungen, die im Lieferumfang der Wandhalterung enthalten sind. Lassen Sie sich beim Anbringen der Wandhalterung von einem Techniker helfen.

Samsung Electronics haftet nicht für Schäden an Gerät oder Personen, wenn die Montage vom Kunden selbst durchgeführt wird.

Spezifikation (VESA) der Wandhalterung

Die Wandhalterung wird nicht mitgeliefert, ist aber gesondert erhältlich.

Montieren Sie die Wandhalterung an einer soliden Wand, die senkrecht zum Boden steht. Bei Installation auf anderen Trägermaterialien wenden Sie sich bitte an Ihren Fachhändler. Bei Montage an einer Decke oder schrägen Wand kann es herunterfallen und zu Verletzungen kommen.

HINWEIS

- Samsung Electronics haftet nicht für Schäden an Gerät oder Personen, wenn die Montage vom Kunden selbst durchgeführt wird.
- Die Standardabmessungen der Wandhalterung finden Sie in der nachfolgenden Tabelle.
- Beim Kauf unserer Wandhalterung erhalten Sie ein detailliertes Installationshandbuch sowie alle für die Montage erforderlichen Teile.
- Verwenden Sie keine Schrauben, die länger sind als hier angegeben, da damit innen liegende Bauteile des Fernsehers beschädigt werden können.
- Bei Wandhalterungen, die nicht der VESA-Standardspezifikation für Schrauben entsprechen, kann die Länge der Schrauben je nach Spezifikation unterschiedlich sein.
- Verwenden Sie keine Schrauben, die nicht der VESA-Standardspezifikation für Schrauben entsprechen.
- Ziehen Sie die Schrauben nicht zu fest an, weil Sie so möglicherweise das Gerät beschädigen, oder es dadurch herunterfallen und Verletzungen verursachen könnte. Samsung haftet nicht bei derartigen Unfällen.
- Samsung haftet nicht für Geräteschäden oder Verletzungen, wenn eine Wandhalterung verwendet wird, die nicht dem VESA-Standard entspricht oder nicht spezifiziert ist, oder wenn der Verbraucher die Installationsanleitung für das Produkt nicht befolgt.
- Unsere 57- und 63-Zoll-Modelle entsprechen nicht der VESA-Spezifikation. Verwenden Sie für dieses Modell deshalb unseren speziellen Wandmontagesatz.
- Bei der Montage dieses Fernsehgeräts dürfen Sie eine Neigung von 15 Grad nicht überschreiten.

Produktfamilie	Zoll	VESA-Spezifikation (A * B)	Standardschraube	Menge
LCD-Fernsehgerät	19~22	75 X 75	M4	4
	23~29	100 X 100		
	30~40	200 X 200	M6	
	46~55	400 X 400	M8	
	57~65	600 X 400		
	70~80	800 X 400		
	80~	1400 X 800		

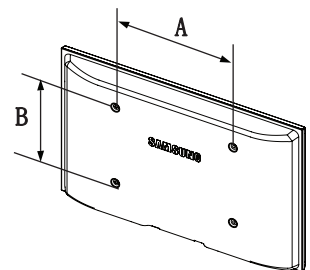





Installieren Sie die Wandhalterung nicht bei angeschaltetem Fernsehgerät. Sie könnten dabei einen Stromschlag erhalten und sich verletzen.

Weitere Informationen

Kensington-Schloss als Diebstahlsicherung

Ein Kensington-Schloss dient zur physischen Sicherung des Systems bei Verwendung in öffentlichen Bereichen. Je nach Hersteller können Aussehen und Verriegelungsverfahren von der Abbildung abweichen. Informationen zur richtigen Anwendung entnehmen Sie bitte der Bedienungsanleitung des Kensington-Schlusses.

Suchen Sie das Symbol „“ auf der Rückseite des Fernsehgeräts. Neben diesem „“-Symbol befindet sich der Steckplatz für das Kensington-Schloss.

1. Führen Sie das Schloss in den Kensington-Einschub am LCD-Fernseher ein , und drehen Sie es in die Verriegelungsposition .
2. Schließen Sie das Kabel für das Kensington-Schloss an .
3. Befestigen Sie das Kensington-Schloss an einem Tisch oder einem schweren feststehenden Objekt.

Das Schloss muss separat erworben werden.

Die Position des Kensington-Schlusses ist modellabhängig.

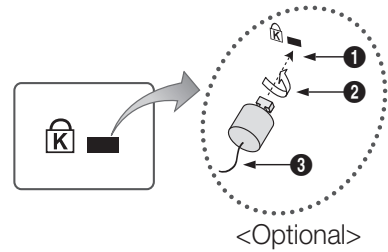

Befestigen des Fernsehgeräts an der Wand



Achtung: Das Fernsehgerät kann hinfallen, wenn Sie daran ziehen, es schieben oder darauf klettern. Stellen Sie insbesondere sicher, dass sich keine Kinder an das Gerät hängen oder es aus dem Gleichgewicht bringen. Anderenfalls könnte das Gerät umkippen und schwere Verletzungen oder den Tod verursachen. Beachten Sie alle Anweisungen der beigelegten Sicherheitshinweise. Noch mehr Stabilität erreichen Sie, wenn Sie den Kippschutz installieren. Gehen Sie hierzu folgendermaßen vor.

So verhindern Sie, dass das Fernsehgerät umkippt

Da die benötigten Halterungen, Schrauben und das Band nicht zum Lieferumfang gehören, müssen Sie diese Teile gesondert erwerben.

1. Drehen Sie die Schrauben durch die Halterungen und befestigen Sie sie fest an der Wand. Stellen Sie sicher, dass die Schrauben fest mit der Wand verbunden sind.

Daten der Schrauben

- Für LCD-Fernsehergeräte von 17 – 29 Zoll: M4
- Für LCD-Fernsehergeräte von 32 – 40 Zoll: M6

2. Entfernen Sie die Schrauben in der Mitte auf der Rückseite des Fernsehgeräts. Setzen Sie diese Schrauben in die Halterungen ein und befestigen Sie die Schrauben dann wieder am Fernsehgerät.

3. Verbinden Sie die Halterungen an der Wand und die Halterung am Fernsehgerät mit einem festen Band miteinander und ziehen Sie das Band dann fest.

Kontrollieren Sie, ob alle Anschlüsse weiterhin fest verbunden sind. Prüfen Sie regelmäßig die Verbindungen auf Zeichen von Ermüdung oder Versagen. Bei Zweifeln hinsichtlich der Sicherheit Ihrer Halterung wenden Sie sich an einen professionellen Installationsbetrieb.

Stellen Sie das Fernsehgerät in der Nähe der Wand auf, damit es nicht nach hinten kippen kann.

Es ist noch sicherer, wenn die Halterungen an der Wand niedriger als die Halterungen am Fernsehgerät sind.

Lösen Sie das Band, ehe Sie den Fernsehapparat bewegen.

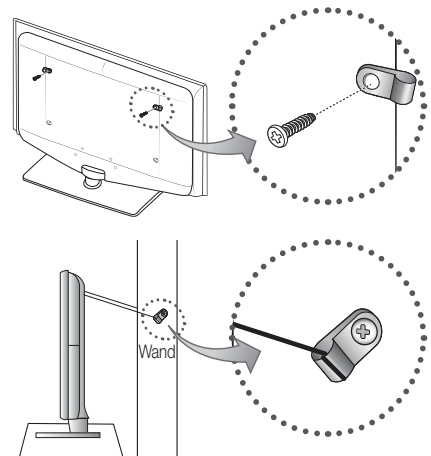

Fehlerbehebung

Bei Fragen zum Fernsehgerät schauen Sie zuerst in dieser Liste nach. Wenn keiner dieser Tipps zur Fehlerbehebung weiterhilft, öffnen Sie die Website „www.samsung.com“ und klicken Sie dort auf „Support“ oder wenden Sie sich an das in der Liste auf der letzten Seite angegebene Callcenter.

Problem	Lösungen und Erklärungen
Bildqualität	Führen Sie zu allererst den Bildtest durch, um zu bestätigen, dass Ihr Fernsehgerät das Testbild korrekt anzeigt. (Wechseln Sie zu MENU - Unterstützung - Eigendiagnose - Bildtest) (Seite 20). Wenn das Testbild richtig angezeigt wird, kann das schlechte Bild durch die Signalquelle oder das Signal verursacht sein.
Das Fernsehbild ist nicht so gut wie im Geschäft.	<ul style="list-style-type: none"> • Wenn Sie einen analogen Kabel-/Satellitenreceiver verwenden, ersetzen Sie diesen durch einen digitalen. Verwenden Sie HDMI- oder Komponentenkabel, um Bildqualität in HD (hohe Auflösung) zu ermöglichen. • Kabel-/Satellitenanschluss: Probieren Sie HD-Sender aus der Kanalliste. • Antennenanschluss: Probieren Sie HD-Sender, nachdem Sie die Autoprogrammierung durchgeführt haben. •  Viele HD-Kanäle senden aufbereitete SD-Inhalte (Standardauflösung). • Stellen Sie den Kabel-/Satellitenreceiver auf eine Bildauflösung von 1080i oder 720p ein. • Achten Sie darauf, dass Sie beim Fernsehen den Mindestabstand entsprechend der Größe des Fernsehers und der Auflösung des angezeigten Signals einhalten.
Das Bild ist verzerrt: Macroblock-Fehler, Smallblock-Fehler, Punkte, Pixelfehler	<ul style="list-style-type: none"> • Durch die Kompression der Videoinhalte kann es zu Bildverzerrungen kommen, insbesondere bei schnellen Bildern wie bei Sportsendungen und Actionfilmen. • Ein niedriger Signalpegel oder schlechte Qualität kann Bildverzerrungen verursachen. Das ist kein Problem des Fernsehgeräts.
Farbe ist falsch oder gfeht.	<ul style="list-style-type: none"> • Wenn Sie einen Komponentenanschluss verwenden, wergewissern Sie sich, ob die Komponentenkabel mit den richtigen Anschlüssen verbunden sind. Falsche oder lose Kontakte können Farbprobleme verursachen oder dazu führen, dass auf dem Bildschirm gar kein Bild angezeigt wird.
Schlechte Farbwiedergabe oder Helligkeit.	<ul style="list-style-type: none"> • Stellen Sie die Bild-Optionen im Fernsehmenü ein. (wechseln Sie zum Bild-Modus / Farbe / Helligkeit / Schärfe • Stellen Sie im Fernsehmenü die Optionen für den Energiesparmod. ein. (Wechseln Sie zu MENU - Bild - Öko-Lösung - Energiesparmod.); (Seite 14) • Versuchen Sie, die Grundstellung für das Bild wieder herzustellen, damit die Standardbildeinstellungen verwendet werden. (Wechseln Sie zu MENU - Bild - Bild zurücksetzen).
Gepunktete Linie am Bildschirmrand.	<ul style="list-style-type: none"> • Wenn die Bildgröße auf Bildschirmanpassung eingestellt ist, ändern Sie dies in 16:9. (Seite 15) • Ändern Sie die Kabel-/Satellitenauflösung.
Das Bild ist schwarzweiß.	<ul style="list-style-type: none"> • Wenn Sie einen AV-Composite-Eingang verwenden, schließen Sie das Videokabel (Gelb) an die grüne Buchse des Komponenteneingangs 1 am Fernsehgerät an.
Beim Kanalwechsel friert das Bild ein bzw. ist verzerrt, oder die Bildanzeige erfolgt verzögert.	<ul style="list-style-type: none"> • Bei Anschluss an einen Kabelreceiver versuchen Sie, den Kabelreceiver zurückzusetzen. Schließen Sie das Netzkabel wieder an und warten Sie, bis der Kabelreceiver neu startet. Dies kann bis zu 20 Minuten dauern. • Stellen Sie die Bildauflösung des Kabelreceivers auf 1080i oder 720p ein.
Tonqualität	Führen Sie zu allererst den Audiotest durch, um zu bestätigen, dass Ihr Fernsehgerät den Ton korrekt ausgibt. (Wechseln Sie zu MENU - Unterstützung - Eigendiagnose - Audiotest) (Seite 20). Wenn der Ton richtig ausgegeben wird, kann das Tonproblem möglicherweise durch die Signalquelle oder das Signal verursacht sein.
Kein Ton oder Ton zu leise bei maximaler Lautstärke.	<ul style="list-style-type: none"> • Überprüfen Sie die Lautstärke des externen Geräts, das an Ihren Fernseher angeschlossen ist.
Bild ist gut, aber kein Ton.	<ul style="list-style-type: none"> • Stellen Sie die Option Lautsprecher auswählen im Tonmenü auf TV-Lautsprecher ein. (Seite 17) • Wenn Sie ein externes Gerät verwenden, vergewissern Sie sich, dass die Audiokabel an die richtigen Audioeingänge am Fernsehgerät angeschlossen sind. • Wenn Sie ein externes Gerät verwenden, überprüfen Sie die Einstellungen für die Tonausgabe des Geräts (z. B. müssen Sie die Toneinstellungen Ihres Kabelreceivers möglicherweise in HDMI ändern, wenn das Gerät über HDMI an Ihr Fernsehgerät angeschlossen ist). • Wenn Sie ein DVI/HDMI-Kabel verwenden, ist ein separates Audiokabel erforderlich. • Wenn Ihr Fernsehgerät über eine Kopfhörerbuchse verfügt, vergewissern Sie sich, dass nichts eingesteckt ist.
Die Lautsprecher geben ein unerwünschtes Geräusch von sich.	<ul style="list-style-type: none"> • Überprüfen Sie die Kabelverbindungen. Vergewissern Sie sich, dass kein Videokabel an einen Audioeingang angeschlossen ist. • Überprüfen Sie die Signalstärke des Antennen-/Kabelanschlusses. Ein schwaches Signal kann Verzerrungen verursachen.

Weitere Informationen

Problem	Lösungen und Erklärungen
Kein Bild, kein Video	
Der Fernseher kann nicht eingeschaltet werden.	<ul style="list-style-type: none"> • Vergewissern Sie sich, dass das Netzkabel sicher mit der Wandsteckdose und dem Fernsehgerät verbunden ist. • Vergewissern Sie sich, dass die Netzsteckdose Strom liefert. • Drücken Sie die POWER am Fernsehgerät, um zu prüfen, ob die Fernbedienung richtig funktioniert. Wenn das Fernsehgerät angeht, lesen Sie den Abschnitt „Die Fernbedienung funktioniert nicht“ weiter unten.
Das Fernsehgerät schaltet sich automatisch aus.	<ul style="list-style-type: none"> • Stellen Sie im Menü Einstell. sicher, dass der Sleep-Timer deaktiviert (Aus) ist. (Seite 18) • Wenn das Fernsehgerät an Ihren PC angeschlossen ist, überprüfen Sie die Energiespareinstellungen Ihres PCs. • Vergewissern Sie sich, dass das Netzkabel sicher mit der Wandsteckdose und dem Fernsehgerät verbunden ist. • Wenn Sie über Kabel oder Antenne fernsehen, schaltet sich das Fernsehgerät nach 10 – 15 Minuten ohne Signal aus.
Kein Bild/Video.	<ul style="list-style-type: none"> • Überprüfen Sie die Kabelverbindungen. Unterbrechen Sie kurzzeitig alle Kabelverbindungen zwischen dem Fernsehgerät und den externen Geräten. • Stellen Sie den Videoausgang Ihres externen Geräts (Kabel-/Satellitenreceiver, DVD-/Blu-ray-Player) so ein, dass er zur Verbindung mit dem Fernsehgerät passt. Zum Beispiel: Wenn der HDMI-Ausgang des externen Geräts verwendet wird, schließen Sie es an den HDMI-Eingang Ihres Fernsehers an. • Stellen Sie sicher, dass die angeschlossenen Geräte angeschaltet sind. • Vergewissern Sie sich, dass die richtige Signalquelle für den Fernseher eingestellt ist. Drücken Sie dazu die Taste SOURCE auf der Fernbedienung des Fernsehers.
HF-Anschluss (Terrestrisch/Kabel)	
Das Fernsehgerät empfängt nicht alle Kanäle.	<ul style="list-style-type: none"> • Vergewissern Sie sich, dass das Antennenkabel korrekt angeschlossen ist. • Probieren Sie es mit Plug & Play (Erstmaliges Einrichten) um die verfügbaren Kanäle zur Kanalliste hinzuzufügen. Wechseln Sie zu MENU - Plug & Play (Erstmaliges Einrichten) und warten Sie, bis alle verfügbaren Kanäle gespeichert sind. • Prüfen Sie, ob die Antenne korrekt angeordnet ist.
Das Bild ist verzerrt: Macroblock-Fehler, Smallblock-Fehler, Punkte, Pixelfehler	<ul style="list-style-type: none"> • Durch die Kompression der Videoinhalte kann es zu Bildverzerrungen kommen, insbesondere bei schnellen Bildern wie bei Sportsendungen und Actionfilmen. • Ein schwaches Signal kann Verzerrungen verursachen. Das ist kein Problem des Fernsehgeräts.
PC-Verbindung	
Meldung „Modus nicht unterstützt“ wird angezeigt.	<ul style="list-style-type: none"> • Stellen Sie die Ausgangsauflösung und Frequenz Ihres PCs so ein, dass sie zu den vom Fernsehgerät unterstützten Auflösungen passen. (Seite 22)
Der PC wird immer in der Liste der Signalquellen angezeigt, auch wenn keiner angeschlossen ist.	<ul style="list-style-type: none"> • Das ist normal. Der PC wird immer in der Liste der Signalquellen angezeigt, auch wenn keiner angeschlossen ist.
Bild ist gut, aber kein Ton.	<ul style="list-style-type: none"> • Wenn Sie eine HDMI-Verbindung verwenden, prüfen Sie die Einstellungen des Audioausgangs für Ihren PC.
Andere	
Das Bild wird nicht als Vollbild angezeigt.	<ul style="list-style-type: none"> • Bei HD-Kanälen werden auf beiden Seiten schwarze Balken angezeigt, wenn Sie aufbereitete SD-Inhalte (4:3) wiedergeben. • Bei Filmen mit einem anderen Seitenverhältnis als am Fernsehgerät eingestellt werden oben und unten schwarze Balken angezeigt. • Stellen Sie die Bildgröße an Ihrem externen Gerät oder am Fernseher auf Vollbild ein.
Die Fernbedienung funktioniert nicht.	<ul style="list-style-type: none"> • Ersetzen Sie die Batterien der Fernbedienung, und achten Sie dabei auf die richtige Polung (+/-). • Reinigen Sie das Sendefenster der Fernbedienung. • Zeigen Sie mit der Fernbedienung aus 1,5 bis 2 m Entfernung direkt auf das Fernsehgerät.
Die Fernbedienung des Kabel-/Satellitenreceivers schaltet das Fernsehgerät nicht ein/aus oder regelt auch nicht die Lautstärke.	<ul style="list-style-type: none"> • Programmieren Sie die Fernbedienung des Kabel-/Satellitenreceivers so, dass sie das Fernsehgerät anspricht. Den Code für SAMSUNG TV finden Sie in der Bedienungsanleitung für Ihren Kabel-/Satellitenreceiver.
Meldung „Modus nicht unterstützt“ wird angezeigt.	<ul style="list-style-type: none"> • Überprüfen Sie die unterstützte Auflösung des Fernsehgeräts und stellen Sie die Ausgangsauflösung des externen Geräts dementsprechend ein. Weitere Informationen erhalten Sie auf Seite 22 dieses Handbuchs.
Kunststoffgeruch tritt aus dem Fernsehgerät aus.	<ul style="list-style-type: none"> • Dieser Geruch ist normal und verschwindet im Lauf der Zeit.
Die Option Signalinformation steht für das Fernsehgerät im Menü Eigendiagnose nicht zur Verfügung.	<ul style="list-style-type: none"> • Diese Funktion ist nur bei digitalen Kanälen mit Antennenanschluss (HF/Koax) verfügbar. (Seite 20)
Das Fernsehgerät ist seitlich geneigt.	<ul style="list-style-type: none"> • Lösen Sie den Sockel des Standfußes vom Fernsehgerät und wiederholen Sie die Montage.
Es gibt Schwierigkeiten, den Sockel des Standfußes zu montieren.	<ul style="list-style-type: none"> • Stellen Sie sicher, dass Ihr Fernsehgerät auf einer ebenen Fläche steht. Wenn Sie die Schrauben nicht vom Fernseher lösen können, verwenden Sie einen magnetischen Schraubendreher.
Das Kanalmenü wird grau angezeigt. (nicht verfügbar)	<ul style="list-style-type: none"> • Das Menü Kanal ist nur dann verfügbar, wenn eine TV-Signalquelle ausgewählt wurde.

Problem	Lösungen und Erklärungen
Ihre Einstellungen gehen nach 30 Minuten oder bei jedem Abschalten des Fernsehers verloren.	<ul style="list-style-type: none"> Wenn das Fernsehgerät im Modus Shop-Demo läuft, werden die Ton- und Bildeinstellungen alle 30 Minuten zurückgesetzt. Wechseln Sie mit dem Plug & Play-Prozess (erstmalig einrichten) vom Modus Shop-Demo zu Privatgebrauch. Drücken Sie diese Taste SOURCE, um den TV-Modus auszuwählen. Wechseln Sie dann zu MENU → Einstell. → Plug & Play (erstmalig einrichten) → ENTER .
Vorübergehender Ausfall von Bild oder Ton.	<ul style="list-style-type: none"> Überprüfen und korrigieren Sie ggf. die Kabelverbindungen. Der Ausfall von Ton oder Bild kann durch Einsatz übermäßig starrer oder dicker Kabel verursacht werden. Vergewissern Sie sich, dass die Kabel für langfristigen Gebrauch flexibel genug sind. Bei Wandmontage empfehlen wir, Kabel mit 90 Grad-Steckern zu verwenden.
Sie sehen kleine Partikel, wenn Sie den Rahmen um den Bildschirm herum genau betrachten.	<ul style="list-style-type: none"> Dies ist Teil des Produktdesigns und kein Defekt.
Das PIP -Menü ist nicht verfügbar.	<ul style="list-style-type: none"> PIP-Funktionen stehen nur zur Verfügung, wenn Sie eine HDMI-, PC- oder Komponentensignalquelle anzeigen.
Die Meldung „Verschlüsseltes Signal“ oder „Kein Signal/Schwaches Signal“ wird angezeigt.	<ul style="list-style-type: none"> Wenn Sie ein CAM (mit „CI“ oder „CI+“-Karte) verwenden, überprüfen Sie, ob es richtig in den CI-Steckplatz (Common Interface) eingesetzt wurde. Wenn das Problem fortbesteht, ziehen Sie das CAM aus dem Fernseher heraus und setzen Sie es erneut ein.
Sie haben das Fernsehgerät vor 45 Minuten ausgeschaltet, es schaltet sich aber von selbst wieder ein.	<ul style="list-style-type: none"> Dies ist normal. Das Fernsehgerät aktiviert die OTA-Funktion (Over-the-Air) Funktion selbst, um die Firmware für die Aktualisierung beim Fernsehen herunterzuladen.
Es gibt wiederholte Bild-/Tonprobleme.	<ul style="list-style-type: none"> Überprüfen und ändern Sie Signal/Signalquelle.
Es kann eine Reaktion zwischen dem Gummipolster des Sockels und der Oberfläche mancher Möbel geben.	<ul style="list-style-type: none"> Um dies zu verhindern, bringen Sie Filzblöcke an jeder Fläche des Fernsehers an, die in direkten Kontakt mit Möbeln gerät.

 Der TFT-LCD-Bildschirm enthält Unterpixel. Hierfür ist eine ausgefeilte Fertigungstechnologie erforderlich ist. Allerdings können ein paar zu helle oder zu dunkle Pixel auf der Bildfläche zu sehen sein. Diese Pixelfehler haben keinen Einfluss auf die Geräteleistung.

Lizenz



Manufactured under licence from Dolby Laboratories. Dolby and the double-D symbol are trademarks of Dolby Laboratories.



Manufactured under license under U.S. Patent #'s: 5,451,942; 5,956,674; 5,974,380; 5,978,762; 6,487,535 & other U.S. and worldwide patents issued & pending. DTS and the Symbol are registered trademarks. & DTS 2.0+ Digital Out and the DTS logos are trademarks of DTS, Inc. Product Includes software. © DTS, Inc. All Rights Reserved.



DivX Certified to play DivX video up to HD 1080p, including premium content.

ABOUT DIVX VIDEO: DivX® is a digital video format created by DivX, Inc. This is an official DivX Certified device that plays DivX video. Visit www.divx.com for more information and software tools to convert your files into DivX video. ABOUT DIVX VIDEO-ON-DEMAND: This DivX Certified® device must be registered in order to play DivX Video-on-Demand (VOD) content. To generate the registration code, locate the DivX VOD section in the device setup menu. Go to vod.divx.com with this code to complete the registration process and learn more about DivX VOD. Pat. 7,295,673; 7,460,688; 7,519,274

Weitere Informationen

Technische Daten

Bildschirm (nativ)	1360 x 768 bei 60 Hz	
Umgebungsbedingungen	10° C bis 40° C	
Betriebstemperatur	10% bis 80%, nicht kondensierend	
Luftfeuchtigkeit (bei Betrieb)	-20° C bis 45° C	
Lagerungstemperatur	5% bis 95%, nicht kondensierend	
Luftfeuchtigkeit (Lagerung)	Analog: Je nach eingestelltem Land.	
TV-System	Digital: DVB-T/DVB-C	
Fernsehnorm/Videosystem	Analog: PAL, SECAM, NTSC-4.43, NTSC-3.58, PAL60	
	Digital: MPEG-2 MP@ML, MPEG-4, H.264/AVC MP@L3, MP@L4.0, HP@L4.0	
Audiosystem	BG, OK NICAM, MPEG1	
HDMI IN 1 – 4	Video: 1080/24p, 1080p, 1080i, 720p, 576p, 576i, 480p, 480i	
	Audio: Lineares Zweikanal-PCM-System für 32,44 1, 48 kHz, 16/20/24bits	
	Analoger Audioeingang (nur HDMI IN1)	
	PC-Anschluss	
Drehbarer Fuß (Links und rechts)	-20° ~ 20°	
Modellname	LE19C450/LE19C451	LE22C450/LE22C451
Bildschirmgröße (Diagonal)	19 inch	22 inch
Ton Ausgang	3W X 2	
Abmessungen (BxTxH)		
Gehäuse	461.3 x 59.2 x 309.1 mm	533.2 x 60.8 x 354.4 mm
Mit Fuß	461.3 x 180.2 x 348.0 mm	533.2 x 171.9 x 402.5 mm
Gewicht		
Gehäuse	3.9 kg	4.75 kg
Mit Fuß	4.45kg	5.13 kg

 Änderungen der technischen Daten und des Geräte-Designs vorbehalten.

 Die technischen Daten zur benötigten Netzspannung finden Sie auf dem Etikett am Produkt.

A

Alle wählen	13
Anschließen an ein Audiogerät	8
Anynet+	29
Audio Out	8, 29
Aufnehmen	30
Autom. Einstellung	15
Automatische Lautstärke	17

B

Balance	16
Basisansicht	27
Batterien	5
Bearbeiten von Sendern	12
Bildformat	15, 27

D

Diashow	26
Digitaler Audioausgang	8, 29
DivX® VOD	28
D-sub	22
Dynamisch	13

E

Eigendiagnose	20
EIN/AUS-Taste	5
Elektronischer Programmführer	10
Empfänger	31
Energiesparmod.	14
EPG	10
Equalizer	16
Ext. Lautsprecher	17
Extras	3

F

Anschließen an einen PC	22
Farbtemperatur	14
Favoritenkanal	11
Fehlerbehebung	35
Feinabstimmung	13
Fernbedienung	5
Filmmodus	15
Fotos	26
Frequenz	12

H

Hautton	14
HDMI	7, 29
Heimkino	8, 29
Helligkeit	13
Drehen	28
Hintergrundmusik	27

I

Installation Space	2
--------------------	---

K

Kanal-Manager	11
Komp.	7
Kopfhörer	8

L

Lautsprecherauswahl	17
Lautstärke	4, 5, 17
Lizenz	37

M

Media Play	23
Melodie	19
Menütransparenz	19
Montagehalterung	33
Musik	26

N

Name bearbeiten	9
Navigieren	9
Netzanzeige	4

O

Optimale Auflösung	22
Optimalkontrast	14

P

PIN ändern	6, 19
PIP	20
Plug & Play	6

Q

Quellen	9
---------	---

R

RGB	14
-----	----

S

Schärfe	13
Schwarzton	14
Signalinformation	20
Sleep-Timer	18
Software-Update	20
Sperren	34
Sprache	19
Standby-Modus	4
Symbol	3

T

Technische Daten	38
Timer	18
Titel	27
TV-Empfang	12
TV-Lautsprecher	17

U

Uhr	18
Untertitel	19
USB	20, 23

V

Verstärken	16
Verwenden der Kanalansicht	10
Verwenden der Programmiersicht	10
Verwenden von Favoriten	11
Verwenden von Favoriten	9
Video	15
Videowiedergabe	25

W

Wandhalterung	33
Warm	14
Weißabgleich	14
Wiederholungsmodus	27

***Diese Seite wurde ab-
sichtlich leer belas-
sen.***

Les figures et illustrations contenues dans ce mode d'emploi sont fournies pour référence uniquement. Elles peuvent différer de l'aspect réel du produit. La conception et les spécifications du produit sont susceptibles d'être modifiées sans préavis.

Avis concernant le téléviseur numérique

1. Les fonctions relatives à la télévision numérique (DVB) ne sont disponibles que dans les pays ou régions où des signaux terrestres numériques de type DVB-T (MPEG2 et MPEG4 AVC) sont diffusés ou dans lesquels vous avez accès à un service de télévision par câble compatible DVB-C (MPEG2 et MPEG4 AAC). Consultez votre distributeur local pour connaître les possibilités en matière de réception des signaux DVB-T ou DVB-C.
 2. DVB-T est la norme du consortium européen DVB pour la diffusion de signaux terrestres de télévision numérique. La norme DVB-C est, quant à elle, prévue pour la diffusion des signaux de télévision numérique par câble. Certaines fonctions particulières, telles que le guide électronique des programmes (Electric Program Guide - EPG) ou encore la vidéo à la demande (Video On Demand - VOD), ne sont toutefois pas incluses dans cette spécification. Dès lors, elles ne seront pas traitées pour l'instant.
 3. Bien que ce téléviseur soit conforme aux dernières normes DVB-T et DVB-C (août 2008), il n'est pas garanti qu'il soit compatible avec les futures diffusions de signaux numériques terrestres DVB-T et par câble DVB-C.
 4. En fonction du pays ou de la région où vous vous trouvez, certains opérateurs de télévision par câble peuvent facturer des frais supplémentaires pour un tel service. Il se peut également que vous deviez accepter les termes et conditions de ces sociétés.
 5. Il se peut que certaines fonctions de TV numérique ne soient pas disponibles dans certains pays ou certaines régions et que la réception des signaux DVB-C ne soit pas correcte avec tous les opérateurs.
 6. Pour plus d'informations, contactez votre service client Samsung.
-  Les différentes méthodes de diffusion adoptées en fonction des pays peuvent affecter la qualité de réception du téléviseur. Vérifiez le fonctionnement du téléviseur chez votre revendeur agréé SAMSUNG ou contactez le centre d'appel de Samsung pour savoir s'il est possible d'en améliorer les performances en reconfigurant les réglages.

Avertissement d'image fixe

Évitez d'afficher sur l'écran des images fixes (telles que des photos au format JPEG) ou des éléments d'images fixes (tels que des logos de programmes TV, un format d'image 4:3 ou panoramique, bandeaux d'actualités ou d'informations boursières au bas de l'écran, etc.). L'affichage permanent d'images fixes risque, en effet, d'entraîner une usure irrégulière du phosphore d'écran, ce qui peut se traduire par une dégradation de la qualité d'image.

Pour atténuer les risques, suivez scrupuleusement les recommandations suivantes :

- Évitez d'afficher le même canal de télévision pendant de longues périodes.
- Essayez toujours d'afficher l'image en plein écran ; pour obtenir une correspondance optimale, utilisez le menu de format d'image du téléviseur.
- Réduisez les valeurs de luminosité et de contraste sur le minimum requis pour obtenir la qualité d'image souhaitée. L'utilisation de valeurs trop élevées risque d'accélérer le processus de brûlure.
- Utilisez fréquemment toutes les fonctions du téléviseur conçues pour réduire le phénomène de rémanence et la brûlure d'écran. Pour plus d'informations à ce sujet, consultez la section appropriée du mode d'emploi.

Sécurisation de l'espace d'installation

Maintenez les distances requises entre le produit et les autres objets (par exemple, les murs) afin de garantir une ventilation adaptée.

Le non-respect de ces distances peut provoquer un incendie ou un problème au produit en raison d'une augmentation de la température interne de celui-ci.

 Lors de l'utilisation d'un pied ou d'un support mural, utilisez uniquement les pièces fournies par Samsung Electronics.

- L'utilisation de pièces fournies par un autre fabricant peut occasionner un problème au niveau du produit ou la chute de celui-ci, ce qui pourrait vous blesser.

 L'aspect peut varier en fonction du produit.

Installation avec un pied.

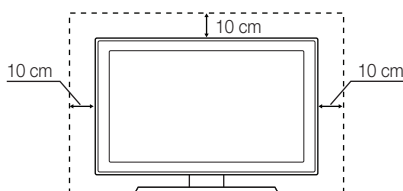

Installation avec un support de montage mural.

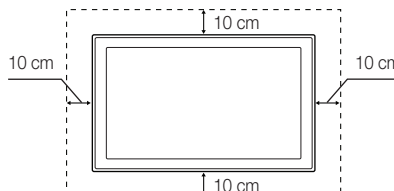

Instructions de mise au rebut de ce produit (Déchets d'équipements électriques et électroniques)

(Applicable dans les pays de l'Union Européenne et dans d'autres pays européens pratiquant la collecte sélective de déchets)

Ce symbole sur le produit, ses accessoires ou sa documentation indique que ni le produit, ni ses accessoires électroniques usagés (chargeur, casque audio, câble USB, etc.) ne peuvent être jetés avec les autres déchets ménagers. La mise au rebut incontrôlée des déchets présentant des risques pour l'environnement et la santé publique, veuillez séparer vos produits et accessoires usagés des autres déchets. Vous favoriserez ainsi le recyclage de la matière qui les compose dans le cadre d'un développement durable. Les particuliers sont invités à contacter le magasin leur ayant vendu le produit ou à se renseigner auprès des autorités locales pour connaître les procédures et les points de collecte de ces produits en vue de leur recyclage. Les utilisateurs professionnels doivent contacter leur fournisseur et consulter les conditions générales du contrat d'achat. Ce produit et ses accessoires ne peuvent être jetés avec les autres déchets professionnels et commerciaux.

Élimination des batteries de ce produit

(Applicable aux pays de l'Union Européenne et aux autres pays européens dans lesquels des systèmes de collecte sélective sont mis en place.)

Le symbole sur la pile, le manuel ou l'emballage indique que les batteries de ce produit ne doivent pas être éliminées en fin de vie avec les autres déchets ménagers. L'indication éventuelle des symboles chimiques Hg, Cd ou Pb signifie que la pile ou l'accumulateur contient des quantités de mercure, de cadmium ou de plomb supérieures aux niveaux de référence stipulés dans la directive CE 2006/66. Si les piles ne sont pas correctement éliminées, ces substances peuvent porter préjudice à la santé humaine ou à l'environnement. Afin de protéger les ressources naturelles et de favoriser la réutilisation du matériel, veuillez à séparer les batteries des autres types de déchets et à les recycler via votre système local de collecte gratuite des piles et accumulateurs.

Sommaire

Mise en route

4

- 4 Accessoires
- 4 Présentation du panneau de commande
- 5 Présentation de la télécommande
- 6 Raccordement à une antenne
- 6 Plug & Play (configuration initiale)

Connexions

7

- 7 Connexion à un périphérique AV
- 8 Connexion à un système audio
- 9 Changement de la source d'entrée

Fonctions de base

9

- 9 Navigation dans les menus
- 10 Utilisation du bouton INFO (Guide Now & Next)
- 10 Planification des émissions à regarder
- 12 Menus Chaîne
- 13 Menu Image
- 16 Menu Son
- 18 Menu Configuration
- 20 Menu Assistance

Fonctions avancées

22

- 22 Connexion à un ordinateur
- 23 Media Play
- 29 Anynet+

Informations supplémentaires

32

- 32 Fonction Télétex de chaîne analogique
- 33 Installation du support mural
- 34 Verrou antivol Kensington
- 34 Fixation du téléviseur au mur
- 35 Dépannage
- 38 Caractéristiques techniques
- 39 Index

Vérifiez la présence du symbole !



TOOLS 

Vous pouvez utiliser cette fonction en appuyant sur le bouton TOOLS de la télécommande.



Remarque



Guide étape par étape

Mise en route

Accessories

✎ Vérifiez que les éléments suivants sont inclus avec votre téléviseur LCD. S'il manque des éléments, contactez votre revendeur.

✎ La couleur et la forme des éléments peuvent varier en fonction du modèle.

- Télécommande et piles (AAA x 2)
- Instructions d'utilisation
- Carte de garantie / Manuel de sécurité (non disponible dans certains pays)
- Chiffon de nettoyage
- Câble d'alimentation

Pour installer le pied, consultez le guide approprié.



(M4 X L16: 3EA)

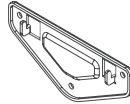

- Kit de montage mural

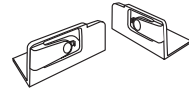

- Couvercle décoratif (LE19C450)

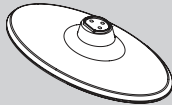

- Pied (1EA) (LE22C450)

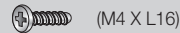

- Vis (3EA) (LE22C450)

Présentation du panneau de commande

✎ La couleur et la forme du produit peuvent varier en fonction du modèle.

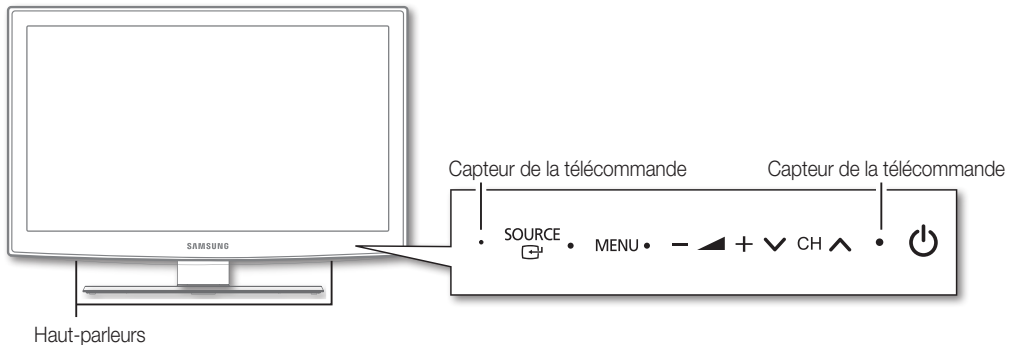

Haut-parleurs

(Alimentation)	Permet d'allumer ou d'éteindre le téléviseur.
Témoin d'alimentation	Clignote, puis s'arrête lorsque le téléviseur est allumé. S'allume en mode Veille.
SOURCE	Bascule entre toutes les sources d'entrée disponibles. Dans le menu à l'écran, utilisez ce bouton de la même façon que le bouton ENTER de la télécommande.
MENU	Affiche un menu à l'écran (ou OSD) reprenant les fonctions de votre téléviseur.
	Règle le volume. Dans le menu à l'écran, utilisez les boutons de la même façon que les boutons de la télécommande.
	Permet de modifier les chaînes. Dans le menu à l'écran, utilisez les boutons de la même façon que les boutons de la télécommande.
Capteur de la télécommande	Dirigez la télécommande vers ce point du téléviseur.

Mode Veille

Ne laissez pas le téléviseur en mode Veille pendant de longues périodes (lorsque vous partez en vacances, par exemple). L'appareil consomme toujours une petite quantité d'énergie, même lorsque le bouton marche/arrêt est en position Off. Il est préférable de débrancher le cordon d'alimentation.

Présentation de la télécommande

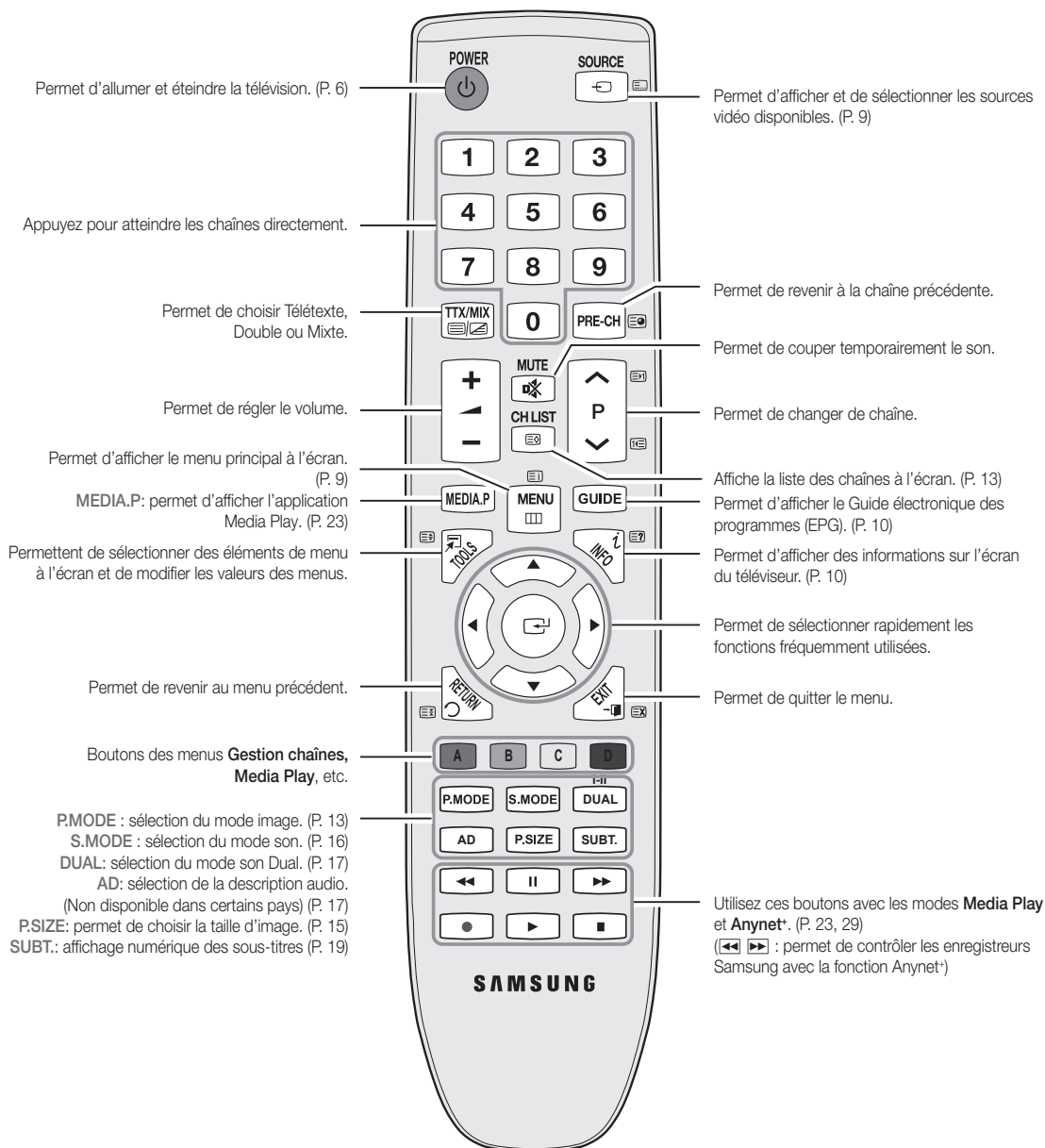

Installation des piles (type de pile : AAA)

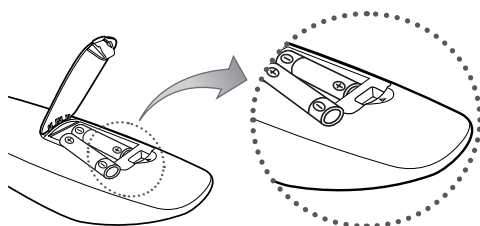

REMARQUE

- Utilisez la télécommande à une distance maximale de 7 mètres du téléviseur.
- Une lumière intense peut affecter le bon fonctionnement de la télécommande. Évitez de l'utiliser à proximité d'une lampe fluorescente spéciale ou d'une enseigne au néon.
- La couleur et la forme peuvent varier en fonction du modèle.

Mise en route

Raccordement à une antenne

Lorsque vous allumez le téléviseur pour la première fois, des réglages de base s'effectuent de manière automatique.



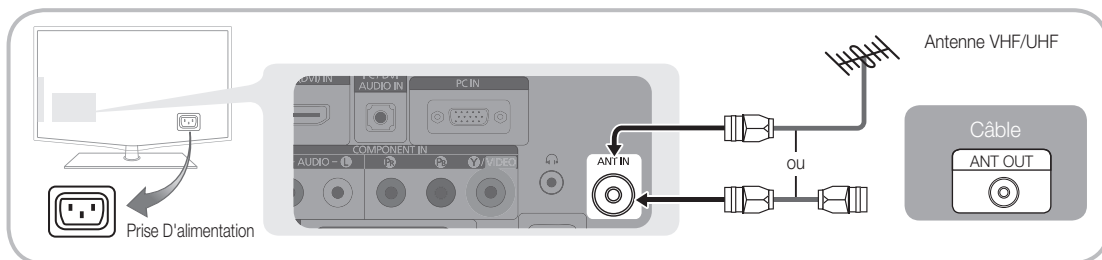





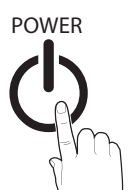

 Préréglage : connexion du câble d'alimentation et de l'antenne.



Plug & Play (configuration initiale)

Lorsque le téléviseur est allumé pour la première fois, plusieurs invites s'affichent pour vous aider à configurer les réglages de base. Appuyez sur le bouton **POWER**. **Plug & Play** est disponible uniquement si la source **Entrée** est définie sur TV.

 Pour revenir à l'étape précédente, appuyez sur le bouton rouge.

1	Choix d'une langue	Appuyez sur le bouton ▲ ou ▼, puis sur ENTER  . Sélectionnez la langue de votre choix pour le menu à l'écran.	
2	Sélection du mode Démo. magasin ou Util. domicile	Appuyez sur le bouton ◀ ou ▶, puis sur ENTER  . <ul style="list-style-type: none">• Sélectionnez le mode Util. domicile. Le mode Démo. magasin est prévu pour un usage en magasin.• Rétablissez les paramètres du téléviseur de Démo. magasin sur Util. domicile (standard) : appuyez sur le bouton Volume du téléviseur. Lorsque le menu du volume s'affiche, appuyez pendant 5 secondes sur le bouton MENU.	
3	Sélection d'un pays	Appuyez sur le bouton ▲ ou ▼, puis sur ENTER  . Sélectionnez le pays de votre choix. Si le pays ne figure pas dans le menu, sélectionnez Autre .  Après la sélection du pays dans le menu Pays , certains modèles peuvent demander, en plus, le code PIN.  Lors de l'entrée du code PIN, 0-0-0-0 n'est pas disponible.	
4	Sélection d'une antenne	Appuyez sur le bouton ▲ ou ▼, puis sur ENTER  . Sélectionnez Hertzien ou Câble .	
5	Sélection d'une chaîne	Appuyez sur le bouton ▲ ou ▼, puis sur ENTER  . Sélectionnez la source de la chaîne à mémoriser. Lors du réglage de la source d'antenne sur Câble , une fenêtre s'affiche pour vous permettre d'attribuer des valeurs numériques (fréquences de station) aux chaînes. Pour plus d'informations, reportez-vous au menu Chaîne → Mémorisation Auto (P. 12).  Appuyez sur le bouton ENTER  à tout moment pour interrompre la mémorisation.	
6	Réglage du Mode Horloge	Réglez le Mode Horloge automatiquement ou manuellement. Appuyez sur le bouton ▲ ou ▼ pour sélectionner Auto. , puis appuyez sur le bouton ENTER  .	
7	Affichage du Guide de connexion HD	La méthode de connexion assurant la meilleure qualité d'image en HD s'affiche à l'écran.	
8	Profitez de votre téléviseur.	Appuyez sur le bouton ENTER  .	

Si vous souhaitez réinitialiser cette fonction...

Sélectionnez **Configuration - Plug & Play** (Configuration initiale). Entrez votre code PIN à quatre chiffres. Le code PIN par défaut est "0-0-0-0". Si vous souhaitez modifier le code PIN, utilisez la fonction **Modifier PIN**.

Connexion à un périphérique AV

Utilisation d'un câble HDMI/DVI : connexion HD (jusqu'à 1080p)

Périphériques disponibles : lecteur DVD, lecteur Blu-ray, décodeur câble HD, décodeur HD, récepteur satellite, décodeur câble, récepteur satellite (décodeur)

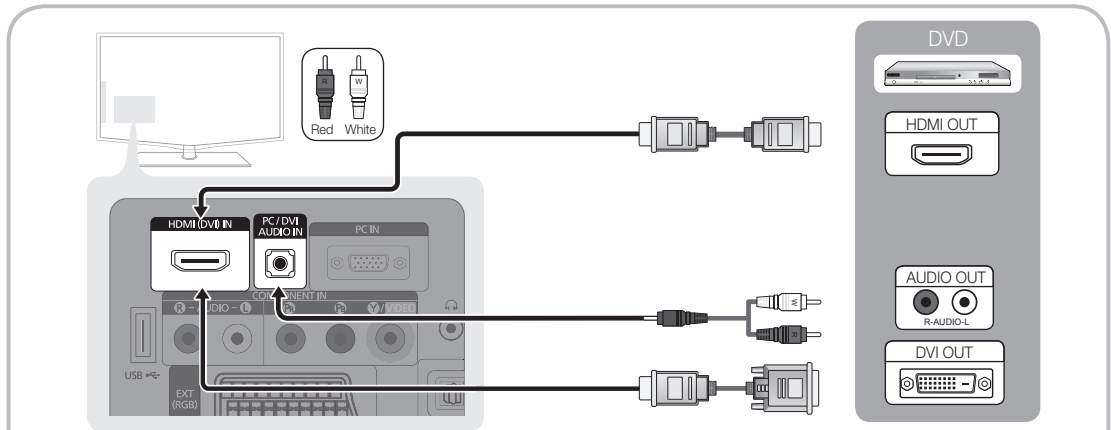

HDMI (DVI) IN / PC/DVI AUDIO IN

- Lorsque vous utilisez une connexion avec câble HDMI/DVI, vous devez utiliser la prise **HDMI (DVI) IN**. Dans le cas d'une connexion avec câble DVI, utilisez un câble DVI vers HDMI ou un adaptateur DVI-HDMI (DVI vers HDMI) pour la connexion vidéo et les prises **PC / DVI AUDIO IN** pour le son.
- Si vous connectez un dispositif externe, tel qu'un lecteur DVD / un lecteur Blu-ray / un décodeur câble / un décodeur satellite prenant en charge une version HDMI antérieure à 1.3, il se peut que le téléviseur ne fonctionne pas correctement (par exemple : absence d'image / absence de son / scintillement / couleurs anormales).
- Si aucun son n'est émis après la connexion d'un câble HDMI, vérifiez la version HDMI du dispositif externe. Si vous pensez qu'il utilise peut-être une version HDMI antérieure à 1.3, contactez le fabricant pour en avoir la confirmation et demander une mise à niveau.
- Il est conseillé d'acheter un câble certifié HDMI. Dans le cas contraire, il se peut que l'écran n'affiche aucune image ou qu'une erreur de connexion se produise.

Utilisation d'un câble Composante (jusqu'à 1080p) ou Audio/Vidéo (480i uniquement) et utilisation d'un câble Péritel

Périphériques disponibles : magnétoSCOPE, lecteur DVD, lecteur Blu-ray, décodeur câble, récepteur décodeur

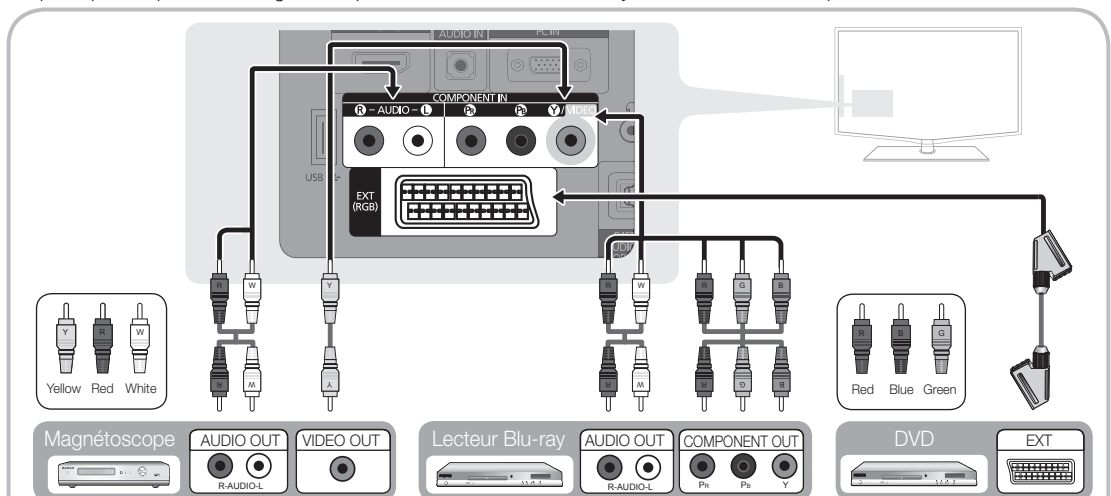

En mode **Ext.**, la sortie DTV prend uniquement en charge les signaux audio et vidéo MPEG SD.

Pour obtenir une qualité d'image optimale, il est préférable d'opter pour la connexion Composante (plutôt que la connexion A/V).

Connexions

Connexion à un système audio

Utilisation d'une connexion par câble audio ou optique

Périphériques disponibles : système audio numérique, amplificateur, système home cinéma DVD

✎ La couleur et la forme du produit peuvent varier en fonction du modèle.

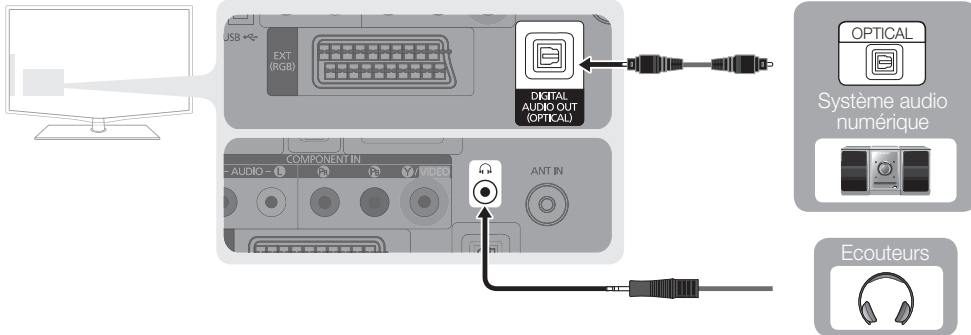

✎ DIGITAL AUDIO OUT (OPTICAL)

- Lorsqu'un système audio numérique est connecté à la prise **DIGITAL AUDIO OUT (OPTICAL)**, diminuez le volume du téléviseur et du système.
- Le mode audio 5.1 est disponible uniquement si le téléviseur est relié à un dispositif externe prenant en charge ce mode.
- Lorsque le récepteur (home cinéma) est activé, vous pouvez écouter le son sortant de la prise optique du téléviseur. Lorsque le téléviseur reçoit un signal DTV, il envoie du son 5.1 canaux au récepteur du système home cinéma. Si la source est un composant numérique (par exemple, un lecteur DVD, un lecteur Blu-ray, un décodeur câble ou un récepteur satellite) connecté au téléviseur en HDMI, le récepteur home cinéma émet uniquement du son sur 2 canaux. Pour obtenir du son en mode 5.1 canaux, connectez directement la prise de sortie audio numérique du lecteur DVD, du lecteur Blu-Ray, du décodeur câble ou du décodeur satellite à un amplificateur ou un système home cinéma.

✎ Écouteurs 🎧 : vous pouvez brancher vos écouteurs sur la prise casque du téléviseur. Lorsque le casque est branché, les enceintes intégrées n'émettent plus de son.

- La fonction Son peut être limitée lorsque des écouteurs sont connectés au téléviseur.
- Le volume des écouteurs et celui du téléviseur sont réglés séparément.

Emplacement COMMON INTERFACE pour les connexions

Pour regarder des chaînes cryptées, vous devez insérer la "CARTE CI ou CI+".

- Si vous n'insérez pas la "CARTE CI ou CI+", le message "Signal brouillé" sera affiché pour certaines chaînes.
- Les informations de pairage contenant un numéro de téléphone, l'ID de la "CARTE CI ou CI+", l'ID hôte, ainsi que d'autres informations, s'afficheront après environ 2 ou 3 minutes. Si un message d'erreur s'affiche, contactez votre prestataire de service.
- Lorsque la configuration des informations sur les canaux est terminée, le message "Mise à jour terminée" s'affiche, indiquant que la liste des chaînes est désormais à jour.

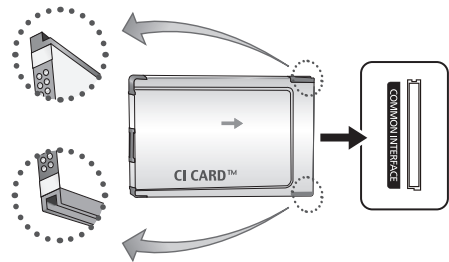

✎ REMARQUE

- Vous devez vous procurer une "Carte CI ou CI+" auprès d'un câblo-opérateur local.
- Lorsque vous sortez la "Carte CI ou CI+", tirez-la délicatement avec vos doigts. Une chute pourrait l'endommager.
- Insérez la "Carte CI ou CI+" dans le sens indiqué sur celle-ci.
- L'emplacement de la fente **COMMON INTERFACE** peut varier en fonction du modèle.
- La "Carte CI ou CI+" n'est pas prise en charge dans certains pays et certaines régions ; vérifiez auprès de votre revendeur agréé.
- Si vous rencontrez des problèmes, contactez le prestataire de service.

Changement de la source d'entrée

Liste Source

Permet de sélectionner le téléviseur ou d'autres sources d'entrée externes (telles qu'un lecteur DVD, un lecteur Blu-ray, un décodeur câble ou un récepteur décodeur) connectées au téléviseur.



- **TV / Ext. / AV / Composant / PC / HDMI/DVI / USB**

Les entrées connectées sont mises en surbrillance dans la **Liste Source**.

Modif. nom

- **VCR / DVD / Décodeur Câble / Décodeur satellite / Décodeur PVR / Récepteur AV / Jeux / Caméscope / PC / DVI PC / Périph. DVI / TV / IPTV / Blu-ray / HD DVD / DMA** Nommez le périphérique connecté aux prises d'entrée pour faciliter la sélection de la source d'entrée.

Lorsque vous connectez un câble HDMI/DVI au port **HDMI (DVI) IN**, vous devez régler le port en mode **DVI PC** ou **Périph. DVI** sous **Modif. Nom**.

Fonctions de base

Navigation dans les menus

Avant d'utiliser le téléviseur, procédez comme suit pour apprendre à naviguer dans le menu afin de sélectionner et de régler les différentes fonctions.

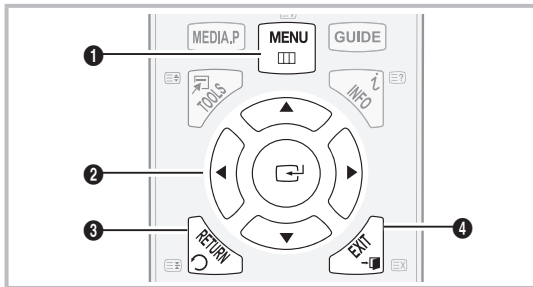

- 1 Bouton **MENU** : affiche le menu principal à l'écran.
- 2 Bouton **ENTER** / Bouton directionnel : déplacez le curseur pour sélectionner un élément. Confirmez le réglage.
- 3 Bouton **RETURN** : revient au menu précédent.
- 4 Bouton **EXIT** : ferme le menu affiché à l'écran.

Utilisation de l'affichage à l'écran (OSD)

La méthode d'accès peut varier en fonction du menu sélectionné.

1	MENU	Les options du menu principal s'affichent sur l'écran : Image, Son, Chaîne, Configuration, Entrée, Application et Assistance.
2	▲ / ▼	Sélectionnez une icône à l'aide du bouton ▲ ou ▼ .
3	ENTER	Appuyez sur ENTER pour accéder au sous-menu.
4	▲ / ▼	Sélectionnez le sous-menu de votre choix à l'aide du bouton ▲ ou ▼ .
5	◀ / ▶	Réglez la valeur d'un élément à l'aide du bouton ◀ ou ▶ . Les informations de réglage affichées à l'écran peuvent varier en fonction du menu sélectionné.
6	ENTER	Appuyez sur le bouton ENTER pour terminer la configuration.
7	EXIT	Appuyez sur EXIT .

Fonctions de base

Utilisation du bouton INFO (Guide Now & Next)

L'affichage identifie la chaîne en cours et l'état de certains paramètres audio et vidéo.

Le Guide Now & Next affiche des informations quotidiennes sur les programmes de télévision en fonction de l'heure de diffusion.



- Faites défiler à l'aide des boutons ◀, ▶ pour afficher des informations sur le programme de votre choix, tout en regardant la chaîne actuelle.
- Faites défiler à l'aide des boutons ▲, ▼ pour afficher des informations sur d'autres chaînes. Pour accéder à la chaîne actuellement sélectionnée, appuyez sur le bouton ENTER ↵.

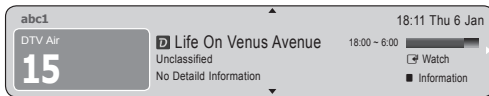

Planification des émissions à regarder

Guide

Les informations du Guide électronique des programmes (EPG) sont fournies par les diffuseurs. Les programmes planifiés fournis par les diffuseurs vous permettent de planifier les émissions que vous souhaitez regarder, de telle sorte que le téléviseur change automatiquement de chaîne à l'heure indiquée. Des entrées de programmes peuvent être vides ou ne pas être à jour en raison de l'état d'une chaîne.



Utilisation de la Vue chaînes



Utilisation de l'option Diffusion programmée



- 1** **Mode aff.** (Rouge) : affiche la liste des programmes en cours de diffusion ou à venir.
- 2** **+24 heures** (Jaune) : affiche la liste des programmes qui seront diffusés dans plus de 24 heures.
- 3** **Mode CH.** (Bleu) : Sélectionnez le type des chaînes à afficher dans la fenêtre **Vue chaînes**.
 - Le Mode CH varie en fonction de la source d'antenne.
- Information** (Icône I) : affiche des détails sur le programme sélectionné.
- Page** (Icône Page) : permet d'accéder à la page précédente / suivante.
- 6** **Bouton ENTER** (Icône ENTER)
 - Si vous sélectionnez le programme en cours, vous pouvez le regarder.
 - Si vous sélectionnez un programme à venir, vous pouvez le réserver. Pour annuler la programmation, appuyez à nouveau sur la touche ENTER et sélectionnez **Annuler progr.**

Gestionnaire de chaînes

Supprimez ou définissez des chaînes favorites et utilisez le guide des programmes pour les émissions numériques. Sélectionnez une chaîne dans l'écran **Chaînes**, **Mes chaînes** ou **Programmé**.

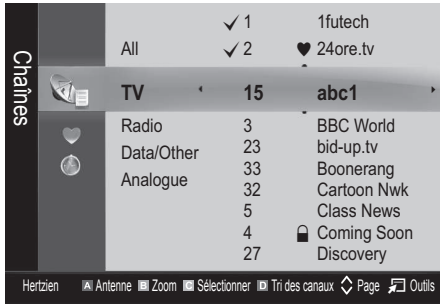

- **Chaînes** : affiche la liste des chaînes selon le type de chaîne.
- **Mes chaînes** : affiche le groupe de la chaîne.
- **Programmé** : affiche tous les programmes réservés actuellement.

Utilisation des boutons de couleur avec la fonction **Gestion chaînes**

- **Rouge (Antenne)** : permet de basculer entre **Hertzien** et **Câble**.
- **Vert (Zoom)** : agrandit ou réduit un numéro de chaîne.
- **Jaune (Sélectionner)** : Sélectionnez les chaînes voulues, puis appuyez sur le bouton jaune pour traiter toutes les chaînes sélectionnées en même temps. La marque ✓ s'affiche à gauche des chaînes sélectionnées.
- **Bleu (Tri des canaux)** : change l'ordre des chaînes classées par nom ou par numéro.
- **(Page)** : PERMET d'accéder à la page suivante/précédente.
- **(Outils)** : affiche le menu d'options **Gestion chaînes**. (Les menus Options peuvent varier en fonction de la situation.)

Icônes d'état des chaînes

Icônes	Opération
	Chaîne analogique.
	Chaîne sélectionnée.
	Chaîne définie comme favorite.
	Programme en cours de diffusion.
	Chaîne verrouillée.
	Programme réservé.

Utilisation des chaînes favorites

♥ Mes chaînes

(dans **Gestion chaînes**)

Affiche toutes les chaînes favorites.

- **Modifier mes chaînes** : vous pouvez définir les chaînes sélectionnées dans le groupe Mes chaînes souhaité.

Le symbole "♥" s'affiche et la chaîne est définie en tant que Ma chaîne.

1. Sélectionnez une chaîne et appuyez sur le bouton **TOOLS**.
2. Ajoutez ou supprimez une chaîne dans les groupes Ma chaîne de votre choix : 1, 2, 3 ou 4.
 - Vous pouvez sélectionner un ou plusieurs groupes.
3. Après avoir modifié les réglages, vous pouvez afficher la liste des chaînes de chaque groupe dans **Mes chaînes**.

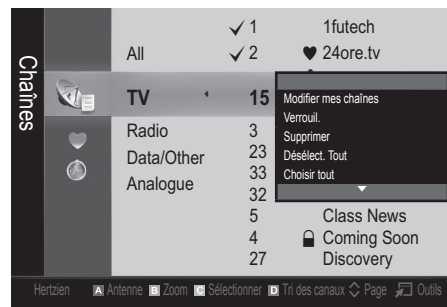

Fonctions de base

Menu Chaîne

Nouvelle syntonisation des chaînes

Antenne (Hertzien / Câble)

Avant que votre téléviseur ne puisse commencer à mémoriser les chaînes disponibles, vous devez spécifier le type de la source du signal reliée au téléviseur (c'est-à-dire : soit une antenne, soit le câble).

Pays

L'écran de saisie du code PIN apparaît. Entrez votre code PIN à quatre chiffres.

- **Chaîne numérique** : permet de changer de pays pour les chaînes numériques.
- **Chaîne analogique** : permet de changer de pays pour les chaînes analogiques.

Mémorisation Auto

Recherche automatiquement une chaîne et la mémorise dans le téléviseur.

Il est possible que les numéros de programme attribués automatiquement ne correspondent pas aux numéros de programme souhaités ou réels. Si une chaîne est verrouillée par la fonction **Verrouillage Parental**, la fenêtre de saisie du code PIN s'affiche.

- **Antennes Source (Hertzien / Câble)** Sélectionnez la source d'antenne à mémoriser.
- **Source des chaînes (Numérique et Analogique / Numérique / Analogique)** : sélectionnez la source des chaînes à mémoriser.

Lors de la sélection de **Câble** → **Numérique et Analogique** ou **Numérique** : Fournissez une valeur à rechercher pour les chaînes câblées.

Mode de recherche (Complet / Réseau / Rapide) : recherche toutes les chaînes avec des stations de diffusion actives et les enregistre dans la mémoire du téléviseur.

Si vous choisissez le mode **Rapide**, vous pouvez configurer **Réseau, ID réseau, Fréquence, Modulation, Taux de symbole** manuellement en appuyant sur le bouton de la télécommande.

Réseau (Auto / Manuel) : sélectionnez le mode de réglage **NID réseau Auto** ou **Manuel**.

ID réseau : si **Réseau** est défini sur **Manuel**, vous pouvez configurer un **ID réseau** à l'aide des boutons numériques.

Fréquence : affiche la fréquence correspondant à la chaîne (varie d'un pays à l'autre).

Modulation : affiche les valeurs de modulation disponibles.

Taux de symbole : affiche les taux de symboles disponibles.

Mémorisation Manuelle

Recherche manuellement une chaîne et la mémorise dans le téléviseur.

Si une chaîne est verrouillée par la fonction **Verrouillage Parental**, la fenêtre de saisie du code PIN s'affiche.

- **Chaîne numérique** : (disponible en mode DTV) Une fois la recherche terminée, les chaînes de la liste sont mises à jour.

Lorsque vous sélectionnez **Antenne** → **Hertzien** : **Chaîne, Fréquence, Bande passante**.

Lorsque vous sélectionnez **Antenne** → **Câble** : **Fréquence, Modulation, Taux de symbole**.

- **Chaîne analogique (Programme, Système de Couleur, Système Sonore, Chaîne, Rechercher)** : Si aucun son ne sort ou si le son produit est anormal, sélectionnez de nouveau la norme son requise.

Mode Canal

- **P** (mode Programme) : à la fin du réglage, des numéros de position compris entre P00 et P99 sont attribués aux stations de radiodiffusion de votre région. Dans ce mode, vous pouvez sélectionner une chaîne en saisissant son numéro de position.
- **C** (Mode canal Hertzien) / **S** (Mode canal Câble) : ces deux modes vous permettent de sélectionner une chaîne en entrant le numéro attribué à chaque chaîne câblée ou station de radiodiffusion hertziennne.

Modification des chaînes

Menu d'options Gestion chaînes

(dans **Gestion chaînes**)

1. Sélectionnez une chaîne et appuyez sur le bouton **TOOLS**.

2. Modifiez le nom ou le numéro de la chaîne à l'aide du menu **Modif. nom chaîne** ou **Modif. num. chaîne**.

- **Modif. nom chaîne** (chaînes analogiques uniquement) : attribuez le nom de votre choix à la chaîne.

- **Modif. num. chaîne** (chaînes numériques uniquement) : modifiez le numéro en appuyant sur les boutons numériques appropriés.

Autres fonctionnalités

Option de recherche du câble

(en fonction du pays)

Définit des options de recherche supplémentaires, telles que la fréquence et le taux de symbole pour une recherche sur un réseau câblé.

- **Fréq. début / Fréq. fin** : définit la fréquence de début ou de fin (différente dans chaque pays).

- **Modulation** : affiche les valeurs de modulation disponibles.

- **Taux de symbole** : affiche les taux de symboles disponibles.

Menu d'options Gestion chaînes

(dans **Gestion chaînes**)

Définissez chaque chaîne à l'aide des options du menu **Gestion chaînes (Verrouiller / Déverrouiller, Rappel programme, Tri des canaux, Supprimer, Sélectionner tout / Désélectionner tout)**. Les options de menu peuvent varier selon l'état de la chaîne.

1. Sélectionnez une chaîne et appuyez sur le bouton **TOOLS**.
 2. Sélectionnez une fonction et modifiez ses réglages.
- **Verrouiller / Déverrouiller** : vous pouvez verrouiller une chaîne afin qu'elle ne puisse pas être sélectionnée ni visualisée.

REMARQUE

- Cette fonction n'est disponible que si l'option **Verrouillage Parental** est définie sur **Activé**
 - L'écran de saisie du code PIN apparaît. Entrez votre code PIN à 4 chiffres ; "par défaut "0-0-0-0". Modifiez le code PIN à l'aide de l'option **Modifier PIN**.
- **Rappel programme** : vous pouvez programmer l'affichage automatique d'une chaîne déterminée à l'heure prévue. Avant d'utiliser cette fonction, vous devez régler l'heure.
 -  Lorsqu'une chaîne numérique est sélectionnée, appuyez sur le bouton ► pour afficher le programme numérique.
 - **Tri des canaux** (chaînes analogiques uniquement) : cette opération vous permet de changer les numéros de programme des chaînes mémorisées. Cela peut s'avérer nécessaire après avoir utilisé la mémorisation automatique.
 - **Supprimer**: Vous pouvez supprimer une chaîne afin d'afficher les chaînes de votre choix.
 - **Sélectionner tout / Désélectionner tout** : permet de sélectionner toutes les chaînes ou de désélectionner celles sélectionnées dans le gestionnaire de chaînes.

Programmé

(dans **Gestion chaînes**)

Vous pouvez visualiser, modifier ou supprimer une émission dont vous avez réservé l'affichage.

- **Infos modif.** : permet de modifier une émission dont vous avez réservé l'affichage.
- **Annuler progr.** : permet d'annuler une émission dont vous avez réservé l'affichage.
- **Information** : permet d'afficher une émission dont vous avez réservé l'affichage (et d'en modifier les informations de réservation).
- **Sélectionner tout / Désélectionner tout** : sélectionne ou désélectionne tous les programmes réservés.

Liste des chaînes



Vous pouvez afficher toutes les chaînes recherchées.

CHLIST



Transfert liste chaînes

Importe ou exporte la carte des chaînes. Vous devez connecter un périphérique de stockage USB pour utiliser cette fonction.

-  L'écran de saisie du code PIN apparaît. Entrez votre code PIN à quatre chiffres.
-  Le code PIN par défaut d'un nouveau téléviseur est "0-0-0-0".
- **Importer depuis le périphérique USB**: permet d'importer une liste de chaînes depuis un périphérique USB.
- **Exporter vers le périphérique USB**: permet d'exporter une liste de chaînes vers un périphérique USB.

Réglage fin

(Chaînes analogiques uniquement)

Si le signal est faible ou déformé, vous pouvez effectuer manuellement un réglage fin du canal.

-  Les chaînes qui ont fait l'objet d'un réglage fin sont indiquées par un astérisque "*".
-  Pour réinitialiser le réglage précis, sélectionnez **Réinit.**

Menu Image

Changement du mode Image prédéfini

Mode

Sélectionnez le type d'image que vous préférez.

- **Dynamique** : adapté à un environnement lumineux.
- **Standard** : adapté à un environnement normal.
- **Cinéma** : convient au visionnage de films dans une pièce sombre.



Réglages des paramètres de l'image

Rétroéclairage / Contraste / Luminosité / Netteté / Couleur / Teinte (V/R)

Votre téléviseur dispose de plusieurs options de réglage pour le contrôle de la qualité d'image.

REMARQUE

- La fonction **Teinte (V/R)** n'est pas disponible dans les modes **TV, Ext., AV** analogiques du système PAL.
- En mode PC, vous ne pouvez modifier que les options **Rétroéclairage, Contraste** et **Luminosité**.
- Les paramètres peuvent être réglés et mémorisés pour chaque dispositif externe connecté au téléviseur.
- La réduction de la luminosité de l'image se traduit par une consommation d'énergie moindre.

Fonctions de base

Solutions économiques

Solution Eco

- **Mode éco. (Arrêt / Bas / Moyen / Elevé / Image désactivée / Auto.)** **TOOLS** : permet de régler la luminosité du téléviseur afin de réduire la consommation d'énergie. Si vous sélectionnez **Image désactivée**, l'écran est éteint, mais le son reste actif. Appuyez sur n'importe quel bouton, excepté celui du volume, pour allumer l'écran.
- **Pas signal veille (Arrêt / 15 min / 30 min / 60 min)** : active le mode Veille si l'état "Absence de signal" ou "Vérifier le signal du câble" reste actif pendant une période définie par l'utilisateur.
 Il est désactivé lorsque le PC est en mode d'économie d'énergie.

Modification des options d'image

Paramètres avancés

(Disponible en mode **Standard / Cinéma**)

Vous pouvez régler les paramètres avancés de votre écran, notamment la couleur et le contraste.

-  En mode PC, vous ne pouvez modifier que les options **Contraste Dynamique**, **Gamma** et **Balance blancs**.

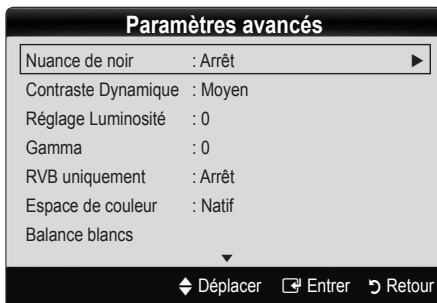



- **Nuance de noir (Arrêt / Sombre / Plus sombre / Le plus sombre)** : sélectionnez le niveau de noir afin de régler la profondeur d'écran.
- **Contraste Dynamique (Arrêt / Bas / Moyen / Elevé)** : permet de régler le contraste de l'écran.
- **Réglage Luminosité (-2~+2)** : permet d'augmenter la luminosité des images sombres.
 Désactivé en mode PC.
- **Gamma** : permet de régler l'intensité des couleurs primaires.
- **RVB uniquement (Arrêt / Rouge / Vert / Bleu)** : vous pouvez régler la **Couleur** ou la **Teinte** du **Rouge**, **Vert** ou **Bleu** pour l'image d'un dispositif externe (lecteur DVD, système home cinéma, etc.).
- **Espace de couleur (Auto / Natif)** : Permet de régler la gamme des couleurs disponibles pour créer l'image.

- **Balance blancs** : permet de régler la température des couleurs afin d'obtenir une image plus naturelle.
- **Aj. Rouge / Aj. Vert / Aj. Bleu** : permet de régler la profondeur de chaque couleur (rouge, vert, bleu).
- **Régl. Rouge / Régl. vert / Régl. bleu** : permet de régler la luminosité de chaque couleur (rouge, vert, bleu).
- **Réinit.** : rétablit les paramètres par défaut de l'option **Balance blancs**.
- **Ton chair** : accentue le "Ton chair" rose.
- **Netteté des contours (Arrêt / Activé)** : fait ressortir les contours des objets.

Options d'image

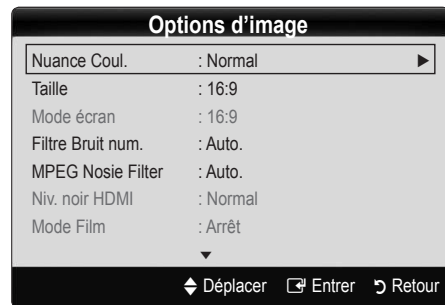
-  En mode PC, vous pouvez uniquement apporter des modifications aux options **Nuance Coul.** et **Taille** et **Filtre Bruit num.** et **Temps Protection auto.**



- **Nuance Coul. (Froide / Normal / Chaude1 / Chaude2)**
 Les options **Chaude1** ou **Chaude2** sont désactivées lorsque le mode d'image est **Dynamique**.
 Les paramètres peuvent être réglés et mémorisés pour chaque dispositif externe connecté à une entrée du téléviseur.

- **Taille** : il se peut que votre décodeur câble / récepteur satellite dispose de son propre jeu de tailles d'écran. Il est toutefois vivement conseillé d'utiliser le mode 16:9.



16:9 Auto : règle automatiquement la taille de l'image sur le format 16:9.

16:9 : règle la taille de l'image sur 16:9 pour les DVD ou la diffusion au format grand écran.

Zoom large : agrandit l'image à une taille supérieure à 4:3.

Réglez la position à l'aide des boutons ▲, ▼.

Zoom : agrandit l'image en 16:9 (dans le sens vertical) pour l'adapter à la taille de l'écran.

Réglez la position ou la taille à l'aide des boutons ▲, ▼.

4:3 : il s'agit du paramètre par défaut pour un film ou une diffusion normale.

Ne regardez pas un film au format 4:3 pendant une période prolongée. Les traces de bordures situées sur la gauche, sur la droite et au centre de l'écran peuvent donner lieu au phénomène de rémanence (brûlure d'écran) non couvert par la garantie.

Adapter écran : affiche l'intégralité de l'image sans coupure lors de l'entrée de signaux HDMI (720p / 1080i / 1080p) ou Composant (1080i / 1080p).

REMARQUE

- Après avoir sélectionné **Adapter écran** en mode HDMI (720p / 1080i / 1080p) ou Composant (1080i/1080p), il se peut que vous deviez centrer l'image :
 1. Appuyez sur le bouton ◀ ou ▶ pour sélectionner **Position**.
 2. Appuyez sur le bouton ENTER .
 3. Appuyez sur le bouton ▲, ▼, ◀ ou ▶ pour déplacer l'image.
 - Les options de taille de l'image peuvent varier en fonction de la source d'entrée.
 - Les options disponibles peuvent varier en fonction du mode sélectionné.
 - En mode PC, seuls les modes **16:9** et **4:3** peuvent être réglés.
 - Les paramètres peuvent être réglés et mémorisés pour chaque dispositif externe connecté à une entrée du téléviseur.
 - Si vous utilisez la fonction **Adapter écran** avec l'entrée HDMI 720p, une ligne sera coupée en haut, en bas, à gauche et à droite, comme c'est le cas avec la fonction Overscan.
- **Mode écran (16:9 / Zoom large / Zoom / 4:3)** : disponible uniquement lorsque la taille d'image est définie sur **16:9 Auto**. Vous pouvez déterminer la taille d'image souhaitée sur 4:3 WSS (Wide Screen Service) ou sur la taille d'origine. Chaque pays européen impose une taille d'image différente.

Non disponible en mode PC, Composant et HDMI.

- **Filtre Bruit num. (Arrêt / Bas / Moyen / Elevé / Auto / Visualisation auto.)** : lorsque le signal de diffusion est faible, des bruits parasites ou une impression fantôme peuvent apparaître. Sélectionnez l'une des options jusqu'à l'obtention d'une image de qualité optimale.

Visualisation auto. : Lors du changement des chaînes analogiques, il affiche l'intensité du signal.

Disponible uniquement pour les chaînes analogiques.

Lorsque la barre est verte, vous recevez le meilleur signal possible.

- **Filtre Bruit MPEG (Arrêt / Bas / Moyen / Elevé / Auto.)** : réduit le bruit MPEG afin d'offrir une meilleure qualité d'image.

Désactivé en mode PC.

- **Niv. noir HDMI (Normal / Bas)** : permet de choisir le niveau de noir pour régler la profondeur de l'écran.

Disponible uniquement en mode HDMI (signaux RVB).

- **Mode Film (Arrêt / Auto.1 / Auto.2)** : règle le téléviseur de sorte qu'il détecte et traite automatiquement les signaux de cinéma en provenance de toutes les sources et adapte l'image afin d'obtenir une qualité optimale.

Disponible en modes TV, AV, COMPOSANT (480i / 1080i) et HDMI (480i / 1080i).

- **Temps protection auto (2 heures / 4 heures / 8 heures / 10 heures / Arrêt)** : si la même image reste affichée à l'écran, le dispositif de protection automatique contre les brûlures d'écran sera activé.

Réinitialisation de l'image (OK / Annuler)

Rétablit les paramètres par défaut du mode d'image actuel.

Configuration du téléviseur avec le PC

Réglez le mode d'entrée sur PC.

Réglage Automatique

Cette option permet de régler les positions/valeurs de fréquence et d'affiner automatiquement les paramètres.

Non disponible en cas de connexion à l'aide d'un câble HDMI/DVI.

Fonctions de base

Ecran

- **Régl. Base / Régl. Préc** : élimine ou réduit les parasites visuels. Si vous ne pouvez pas éliminer ces parasites au moyen d'un réglage précis uniquement, réglez la fréquence (**Régl. Base**) au mieux, puis effectuez de nouveau un réglage précis. Une fois les parasites réduits, effectuez un nouveau réglage de l'image pour l'aligner au centre de l'écran.
- **Position** : réglez la position de l'écran du PC à l'aide des boutons directionnels (▲ / ▼ / ◀ / ▶).
- **Réinitialiser Image** : rétablit les paramètres d'image par défaut.

Utilisation de votre téléviseur comme écran d'ordinateur (PC)

Configuration de votre logiciel PC (instructions basées sur Windows XP)

En fonction de la version de Windows et de la carte graphique utilisées, les écrans affichés sur votre PC peuvent être différents. Cependant, les mêmes informations de configuration de base seront généralement appliquées. Dans le cas contraire, contactez le fabricant de votre ordinateur ou votre revendeur Samsung.

1. Cliquez sur "Panneau de configuration" dans le menu Démarrer de Windows.
2. Cliquez sur "Apparence et thèmes" dans la fenêtre "Panneau de configuration". Une boîte de dialogue s'ouvre alors.
3. Cliquez sur "Affichage" pour ouvrir une autre boîte de dialogue.
4. Accédez à l'onglet "Paramètres" dans la boîte de dialogue Propriétés de l'Affichage.
 - Réglage correct de la taille (résolution) [Optimal : 1360 x 768 pixels]
 - S'il existe une option de fréquence verticale dans la boîte de dialogue des paramètres d'affichage, la valeur correcte est "60" ou "60 Hz". Sinon, cliquez sur "OK" et quittez la boîte de dialogue.

Menu Son

Changement du mode Son prédéfini

Mode

- **Standard** : sélectionne le mode son normal.
- **Musique** : accentue la musique par rapport aux voix.
- **Cinéma** : offre le meilleur son pour les films.
- **Voix claire** : accentue les voix par rapport aux autres sons.
- **Amplifier** : augmente l'intensité du son aigu pour garantir une meilleure écoute aux personnes malentendantes.



Réglage des paramètres sonores

Egaliseur

Règle le mode Son.

- **Balance G/D** : règle la balance entre les haut-parleurs droit et gauche.
- **100Hz / 300Hz / 1kHz / 3kHz / 10kHz** (Réglage de la bande passante) : règle le niveau des fréquences de bande passante spécifiques.
- **Réinit.** : rétablit les paramètres par défaut de l'égaliseur.

Systemes sonores, etc.

Virtual Surround (Arrêt / Activé)

Cette fonction garantit un son surround virtuel 5.1 canaux par le biais de deux haut-parleurs ou d'un casque grâce à la technologie HRTF (Head Related Transfer Function - Fonction de transfert asservie aux mouvements de la tête).

 Si l'option **Sélection Haut-parleur** est définie sur **Ht-parl ext**, **Virtual Surround** est désactivé.

Clarté Dialogues (Arrêt / Activé)

Cette fonction permet d'accentuer l'intensité d'une voix par rapport au fond musical ou aux effets sonores, de manière à rendre les dialogues plus clairs lorsque vous regardez une émission.

Langue Audio

(chaînes numériques uniquement)

Permet de modifier la valeur par défaut des langues audio.

 La langue disponible peut varier en fonction de l'émission.

Format Audio (MPEG / Dolby Digital 5.1)

(chaînes numériques uniquement)

Lorsque le son est émis à la fois par le haut-parleur principal et le récepteur audio, un effet d'écho peut se produire en raison de la différence de vitesse de décodage entre le haut-parleur principal et le récepteur audio. Dans ce cas, utilisez la fonction Haut-parleur TV.

 L'option **Audio Format** peut varier en fonction de l'émission. Le son Dolby Digital 5.1 est disponible uniquement en cas de connexion d'un haut parleur externe au moyen d'un câble optique.

Description audio

(non disponible dans tous les pays)
(chaînes numériques uniquement)

Cette fonction traite le flux audio relatif à la description audio (AD) lorsqu'il est envoyé avec le son principal par le radiodiffuseur.



- **Description audio (Arrêt / Activé) :** active ou désactive la fonction de description audio.
- **Volume :** permet de régler le volume de description audio.

Volume auto (Arrêt / Normal / Nuit)

Pour équilibrer le niveau de volume sur chaque canal, définissez cette option sur **Normal**.

- **Nuit :** ce mode garantit un environnement sonore de meilleure qualité que le mode **Normal**, avec une absence pratiquement totale de parasites. Il s'avère particulièrement utile pendant la nuit.

Sélection Haut-parleur (Ht-parl ext / Haut-parleur TV)

Un effet d'écho peut se produire en raison de la différence de vitesse de décodage entre le haut-parleur principal et le récepteur audio. Dans ce cas, réglez le téléviseur sur **Ht-parl ext**.

- 🔧 Lorsque l'option **Sélection Haut-parleur** est définie sur **Ht-parl ext**, les boutons de volume et **MUTE** ne sont pas opérationnels et les paramètres sonores sont limités.
- 🔧 Lorsque l'option **Sélection Haut-parleur** est définie sur **Ht-parl ext**, vous devez utiliser les paramètres suivants :
 - **Haut-parleur TV : Arrêt, Ht-parl ext : Activé**
- 🔧 Lorsque l'option **Sélection Haut-parleur** est définie sur **Haut-parleur TV**, vous devez utiliser les paramètres suivants :
 - **Haut-parleur TV : Activé, Ht-parl ext : Activé**
- 🔧 En l'absence de signal vidéo, les deux haut-parleurs sont coupés.

Paramètre supp.

(chaînes numériques uniquement)

- **Niveau Audio DTV (MPEG / HE-AAC) :** cette fonction vous permet de réduire la disparité d'un signal vocal (à savoir l'un des signaux reçus lors d'une émission de télévision numérique) sur le niveau souhaité.
 - 🔧 En fonction du type de signal de radiodiffusion, les options **MPEG / HE-AA** peuvent être réglées sur une valeur comprise entre -10 dB et 0 dB.
 - 🔧 Pour augmenter ou diminuer le volume, réglez ces valeurs entre 0 et -10, respectivement.

- **Sortie SPDIF :** le format SPDIF (Sony Philips Digital InterFace) est utilisé pour fournir du son numérique, en réduisant les interférences vers les haut-parleurs et divers dispositifs numériques, tels qu'un lecteur DVD.

Format Audio : lors de la réception d'une émission de télévision numérique, vous avez le choix entre les options **PCM** ou **Dolby Digital** pour le format de sortie audio numérique (SPDIF).

- 🔧 La connexion de haut-parleurs 5.1 canaux dans un environnement Dolby Digital vous permet d'optimiser votre environnement sonore 3D interactif.

Retard Audio : cette option permet de corriger le décalage audio/vidéo lorsque vous regardez la télévision ou une vidéo et diffusez la sortie audio numérique sur un dispositif externe tel qu'un récepteur AV.

- **Comp Dolby Digital (Ligne / RF) :** cette fonction réduit la disparité entre un signal Dolby Digital et un signal vocal (à savoir, Audio MPEG, HE-AAC, Son ATV).
 - 🔧 Sélectionnez **Ligne** pour obtenir un son dynamique et **RF** pour réduire la différence entre les sons forts et faibles pendant la nuit.

Ligne : permet de définir le niveau de sortie des signaux supérieurs ou inférieurs à -31 dB (référence) sur -20 dB ou -31 dB.

RF : permet de définir le niveau de sortie des signaux supérieurs ou inférieurs à -20 dB (référence) sur -10 dB ou -20 dB.

Réinitialisation du son (OK / Annuler)

Rétablit les paramètres sonores par défaut définis en usine.

Sélection du mode Son

Lorsque vous définissez **Dual I-II**, le mode Son actuel est affiché à l'écran.



	Type d'audio	Dual I-II	Default
Stéréo A2	Mono	Mono	Changement automatique
	Stereo	Stereo ↔ Mono	
	Dual	Dual I ↔ Dual II	Dual I
NICAM Stéréo	Mono	Mono	Changement automatique
	Stereo	Mono ↔ Stereo	
	Dual	Mono → Dual I ↙ Dual II ↘	Dual I

- 🔧 Si le signal stéréo est faible et qu'une commutation automatique se produit, passez alors en Mono.
- 🔧 Cette fonction n'est activée qu'avec un signal sonore stéréo.
- 🔧 Disponible uniquement lorsque la source **Entrée** est définie sur **TV**.

Fonctions de base

Menu Configuration

Réglage de l'heure

Heure

- **Horloge** : le réglage de l'heure est nécessaire pour utiliser différentes fonctions de minuterie du téléviseur.



L'heure actuelle s'affiche à chaque fois que vous appuyez sur le bouton **INFO**.



Si vous débranchez le cordon d'alimentation, vous devez régler de nouveau l'horloge.

Mode Horloge (Auto. / Manuel)



En fonction du signal et de la station de diffusion, il se peut que la configuration automatique de l'heure soit incorrecte. Dans ce cas, réglez l'heure manuellement.



L'antenne doit être connectée pour permettre le réglage automatique de l'heure.

Réglage Horloge : Définissez manuellement les paramètres **Jour**, **Mois**, **Année**, **Heure** et **Minute**.



Disponible uniquement lorsque l'option **Mode Horloge** est définie sur **Manuel**.

Fuseau Horaire: vous pouvez sélectionner votre fuseau horaire.



Cette fonction est disponible uniquement en Australie.



Cette fonction est uniquement disponible lorsque **Mode Horloge** est défini sur **Auto.**



En fonction de la station de diffusion et du signal diffusé, il se peut que l'heure ne soit pas réglée correctement. Si cela se produit, réglez l'heure manuellement.

Utilisation de la veille

- **Veille**  : éteint automatiquement le téléviseur après une période déterminée (30, 60, 90, 120, 150 ou 180 minutes).



Pour annuler la fonction **Veille**, sélectionnez **Arrêt**.

Réglage de la minuterie de mise en marche / arrêt

- **Minuteur 1 / Minuteur 2 / Minuteur 3** : vous pouvez définir trois réglages de mise en marche/arrêt différents. Vous devez, au préalable, régler l'horloge.

Minuteur 1

Période d'activation
Désactiver 00 00

Période de désactivation
Désactiver 00 00

Volume Source Antenne Canal
10 TV ATV 0

Répétition
Une fois Dim Lun Mar Mer Jeu Ven Sam

◀ Déplacer ▶ Régler ⏎ Entrer ↶ Retour

Période d'activation / Période de désactivation : sélectionnez l'heure, les minutes et l'action **Activer / Désactiver**. (Pour activer le minuteur selon les réglages définis, choisissez **Activer**.)

Volume : sélectionnez le niveau de volume désiré.

Source : sélectionnez le contenu **TV** ou **USB** à lire lors de la mise sous tension automatique du téléviseur. (L'option **USB** peut uniquement être sélectionnée lorsqu'un périphérique USB est connecté au téléviseur.)

Antenne (lorsque **Source** est réglé sur **TV**) : sélectionnez **ATV** ou **DTV**.

Chaîne (lorsque **Source** est réglé sur **TV**) : sélectionnez la chaîne de votre choix.

Contenu (lorsque **Source** est réglé sur **USB**) : sélectionnez un dossier de la clé USB contenant les fichiers de musique ou les photos qui doivent être lus lors de la mise sous tension automatique du téléviseur.



Si la clé USB ne contient aucun fichier musical ou si le dossier contenant un fichier musical n'est pas sélectionné, la fonction de veille ne fonctionne pas correctement.



Si le périphérique USB ne contient qu'une seule photo, la fonction Diaporama ne démarre pas.



Les dossiers dont le nom est trop long ne peuvent pas être sélectionnés.



Chaque périphérique USB utilisé se voit attribuer son propre dossier. Si vous utilisez plusieurs périphériques USB du même type, assurez-vous que les dossiers affectés à chacun d'eux portent des noms différents.

Répétition : Sélectionnez **Une fois**, **Quotid.**, **Lun-Ven**, **Lun-Sam**, **Sam-Dim** ou **Manuel** pour définir l'option suivant vos besoins. Si vous sélectionnez **Manuel**, vous pouvez choisir le jour d'activation de la minuterie.



Le symbole ✓ indique le jour sélectionné.



Mise hors tension auto. (disponible uniquement lorsque le téléviseur est allumé par le minuteur) : le téléviseur est mis hors tension automatiquement après trois heures d'inactivité pour éviter toute surchauffe.

Verrouillage des programmes

Sécurité



L'écran de saisie du code PIN s'affiche après l'écran de configuration.



Entrez votre code PIN à 4 chiffres ; "par défaut "0-0-0-0". Modifiez le code PIN à l'aide de l'option **Modifier PIN**.

- **Verrouillage Parental (Arrêt / Activé)** Vous pouvez verrouiller des chaînes dans la fonction **Gestion chaînes** afin d'empêcher certains utilisateurs, tels que des enfants, de regarder des émissions qui ne leur sont pas destinées.



Disponible uniquement lorsque la source **Entrée** est définie sur **TV**.

- **Verrouillage parental (Niveau parental)** Cette fonction permet d'empêcher certains utilisateurs, tels que des enfants, de regarder des émissions qui ne leur sont pas destinées, à l'aide d'un code PIN à 4 chiffres défini par l'utilisateur. Si la chaîne sélectionnée est verrouillée, le symbole "🔒" est affiché.

Autor. tout : déverrouille toutes les évaluations TV.

 Les options du menu **Verrouillage parental** diffèrent selon les pays.

- **Modifier PIN** : permet de modifier le code personnel demandé pour pouvoir configurer le téléviseur.
 -  Si vous avez oublié le code PIN, appuyez sur les boutons de la télécommande dans l'ordre suivant, ce qui a pour effet de le réinitialiser sur "0-0-0-0" : **POWER (Arrêt)** → **MUTE** → **8** → **2** → **4** → **POWER (Marche)**.

Autres fonctionnalités



Langue

- **Langue des menus** : définissez la langue des menus.
- **Langue du télétexte** : sélectionnez la langue de votre choix pour le télétexte.
 -  L'anglais est utilisé par défaut si la langue sélectionnée n'est pas diffusée.
- **Préférence (Langue Audio principale / Langue Audio secondaire / Langue princ. sous-titres / Langue sec. sous-titres / Langue Télétexte principale / Langue Télétexte secondaire)** : sélectionnez la langue qui sera utilisée par défaut lors de la sélection d'une chaîne.

Sous-titres

Utilisez ce menu pour définir le mode **Sous-titres**.

 La fonctionnalité sous-titres n'est pas opérationnelle avec les modes **Composant**, ou **HDMI**.

- **Sous-titres (Arrêt / Activé)** : active ou désactive les sous-titres.
- **Mode (Normal / Malentendant)** : configure le mode des sous-titres.
- **Langue des sous-titres** : définit la langue des sous-titres.
 -  Si le programme visionné ne prend pas en charge la fonction **Malentendant**, le mode **Normal** est automatiquement activé, même si le mode **Malentendant** est sélectionné.
 -  L'anglais est utilisé par défaut si la langue sélectionnée n'est pas diffusée.



Texte numérique (Désactiver / Activer) (Royaume-Uni uniquement)

Si le programme diffuse du texte numérique, cette fonction est activée.

Général

- **Mode Jeu (Arrêt / Activé)** : lorsque vous connectez une console de jeux, telle qu'une PlayStation™ ou Xbox™, vous pouvez bénéficier d'une expérience ludique encore plus réaliste en sélectionnant le mode Jeu.

REMARQUE

- Précautions et restrictions du mode Jeu
 - Pour déconnecter la console de jeux et connecter un autre périphérique externe, définissez **Mode jeu** sur **Arrêt** dans le menu de configuration.
 - Si vous affichez le menu du téléviseur en **Mode Jeu**, l'écran tremble légèrement.
- L'option **Mode Jeu** n'est pas disponible dans les modes TV et PC.
- Après avoir connecté la console de jeux, définissez **Mode Jeu** sur **Activé** pour disposer d'une bonne qualité d'image.
- Si **Mode Jeu** est défini sur **Activé** : le mode **Image** est défini sur **Standard** et le mode **Son**, sur **Personnalisé**.
- **Transparence menu (Lumineux / Sombre)** : permet de définir la transparence du menu.
- **Mélodie (Arrêt / Bas / Moyen / Elevé)** : cette option permet de définir la lecture d'une mélodie lors de la mise en marche ou l'arrêt du téléviseur.

Interface commune

- **CI Menu** : permet à l'utilisateur d'opérer une sélection dans le menu du module CAM. Sélectionnez le menu CI en fonction du menu PC Card.
 - **Infos sur l'application** : affiche des informations sur le module CAM inséré dans l'emplacement CI et sur la "CARTE CI ou CI+" insérée dans le module CAM. Vous pouvez installer le module CAM, que le téléviseur soit allumé ou éteint.
1. Vous pouvez acheter un module CI CAM chez le revendeur le plus proche ou le commander par téléphone.
 2. Insérez fermement la "CARTE CI ou CI+" dans le module CAM en suivant le sens de la flèche.
 3. Insérez le module CAM avec la "CARTE CI ou CI+" dans la fente de l'interface commune (dans le sens de la flèche), de telle sorte qu'il soit aligné parallèlement à la fente.
 4. Vérifiez si une image est visible sur une chaîne à signal brouillé.

Fonctions de base

Incrustation d'image (PIP)









PIP

Permet de regarder simultanément le tuner TV et une source vidéo externe. **PIP** (Incrustation d'image) ne fonctionne pas dans le même mode.

REMARQUE



- Si vous éteignez le téléviseur alors que le mode **PIP** est activé, la fenêtre PIP disparaît lorsque vous le rallumez.
- Il est possible que l'image affichée dans la fenêtre PIP semble légèrement moins naturelle lorsque vous utilisez l'écran principal pour un jeu ou un karaoké.
- Réglages PIP

Image principale	Image secondaire
Composant, HDMI/DVI	TV

- **PIP (Arrêt / Activé)** : active ou désactive la fonction PIP.
- **Taille** ( /  /  / ) : sélectionnez la taille de l'image secondaire.
- **Position** ( /  /  / ) : sélectionnez la position de l'image secondaire.
- **Chaîne** : permet de choisir la chaîne affichée dans l'écran secondaire.
- **Sélection du son (Principal / Secondaire)** : vous pouvez sélectionner le mode audio de votre choix (**Principal / Secondaire**) en mode **PIP**.

Assistance

Diagnostic automatique

- **Test de l'image (Oui / Non)** : utilisez cette option pour rechercher d'éventuels problèmes d'image et, si les problèmes persistent, vérifier la mire de couleur.
- **Test du son (Oui / Non)** : utilisez la mélodie intégrée pour rechercher d'éventuels problèmes sonores.
 -  Si les haut-parleurs du téléviseur restent muets, avant d'effectuer le test du son, vérifiez que l'option **Sélection Haut-parleur** est réglée sur **Haut-parleur TV** dans le menu **Son**.
 -  La mélodie est diffusée pendant le test, même si l'option **Sélection Haut-parleur** est réglée sur **Ht-parl ext.** ou si le son a été désactivé en appuyant sur le bouton **MUTE**.

- **Informations de signal** : (chaînes numériques uniquement) soit la qualité de réception des chaînes HDTV est parfaite, soit les chaînes ne sont pas disponibles. Réglez votre antenne afin d'augmenter l'intensité du signal.
- **Résolution des problèmes** : consultez cette description s'il vous semble que le téléviseur rencontre un problème.
 -  Si aucun des conseils de dépannage ne s'applique au problème rencontré, contactez le service clientèle de Samsung.

Mise à niveau du logiciel

Une **Mise à niveau du logiciel** peut être effectuée via un signal de radiodiffusion ou en téléchargeant le microprogramme le plus récent sur une clé USB à partir du site www.samsung.com.

Versión actuelle indique que le logiciel est déjà installé sur votre téléviseur.

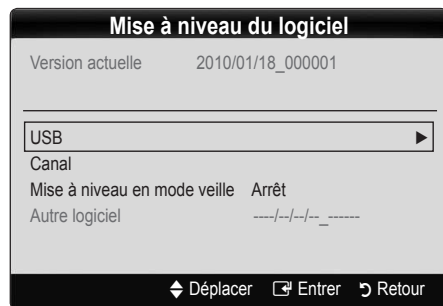

-  Le numéro de version est affiché au format suivant : "année/mois/jour_version".

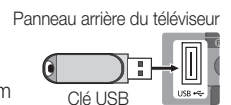

Installation de la version la plus récente

- **USB** : insérez la clé USB contenant le fichier de mise à niveau du microprogramme téléchargé sur www.samsung.com dans le téléviseur. Veillez à ne pas couper l'alimentation, ni retirer la clé USB tant que les mises à niveau ne sont pas terminées. Une fois la mise à niveau du microprogramme terminée, le téléviseur se met automatiquement hors tension, puis se rallume. Lorsque la mise à niveau du logiciel est terminée, les paramètres vidéo et audio par défaut sont réinitialisés. Il est conseillé de prendre note des paramètres afin de pouvoir les rétablir facilement après la mise à niveau.



- **Canal** : met à niveau le logiciel en utilisant le signal de radiodiffusion.
 -  Si la fonction est sélectionnée pendant la période de transmission du logiciel, ce dernier est automatiquement recherché et téléchargé.
 -  Le temps nécessaire au téléchargement du logiciel dépend de l'état du signal.
- **Mise à niveau en mode veille** : une mise à niveau manuelle est automatiquement effectuée à l'heure indiquée. Etant donné que la mise sous tension s'effectue de façon interne, il se peut que l'écran LCD s'allume légèrement. Le phénomène peut se poursuivre pendant plus d'une heure jusqu'à ce que la mise à jour du logiciel soit terminée.
- **Autre logiciel** (sauvegarde) : En cas problème avec le nouveau microprogramme (si, par exemple, le téléviseur ne fonctionne plus correctement), vous pouvez revenir à la version précédente.
 -  Si le logiciel a été modifié, la version existante s'affiche.

Guide de connexion HD

Consultez ces informations lors de la connexion de périphériques externes au téléviseur.

Contacter Samsung

Consultez ces informations si le téléviseur ne fonctionne pas correctement ou si vous voulez mettre à niveau le logiciel. Vous y trouverez des informations concernant nos centres d'appel, ainsi que le téléchargement de nos produits et logiciels.

Fonctions avancées

Connexion à un ordinateur

Utilisation d'un câble HDMI/DVI / D-Sub

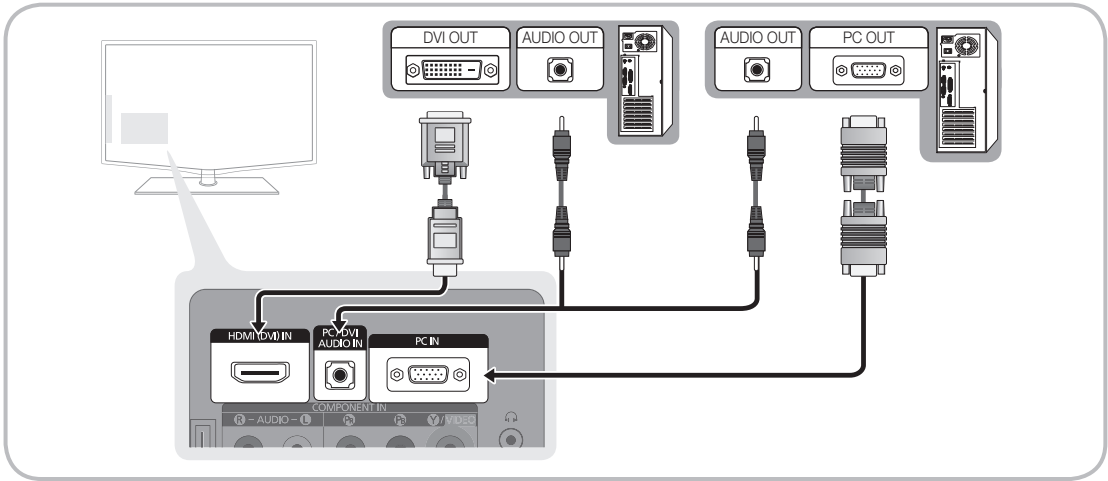

Modes d'affichage (Entrées D-Sub et HDMI/DVI)

La résolution optimale est de 1360 x 768 @ 60 Hz

Mode	Résolution	Fréquence horizontale (kHz)	Fréquence verticale (kHz)	Fréquence d'horloge pixels (MHz)	Polarité de synchronisation (H/V)
IBM	640 x 350	31.469	70.086	25.175	+ / -
	720 x 400	31.469	70.087	28.322	- / +
MAC	640 x 480	35.000	66.667	30.240	- / -
	832 x 624	49.726	74.551	57.284	- / -
VESA DMT	640 x 480	31.469	59.940	25.175	- / -
		37.861	72.809	31.500	- / -
		37.500	75.000	31.500	- / -
	800 x 600	37.879	60.317	40.000	+ / +
		48.077	72.188	50.000	+ / +
		46.875	75.000	49.500	+ / +
		48.363	60.004	65.000	- / -
	1024 x 768	56.476	70.069	75.000	- / -
		60.023	75.029	78.750	+ / +
		45.000	60.000	74.250	+ / +
1360 x 768	47.712	60.015	85.500	+ / +	
VESA CVT	720 x 576	35.910	59.950	32.750	- / +
	1280 x 720	56.456	74.777	95.750	- / +
VESA GTF	1280 x 720	52.500	70.000	89.040	- / +

REMARQUE

- Dans le cas d'une connexion avec câble HDMI/DVI, vous devez utiliser la prise **HDMI (DVI) IN**.
- Le mode entrelacé n'est pas pris en charge.
- Le téléviseur peut fonctionner de façon anormale si le format vidéo sélectionné n'est pas standard.
- Les modes Séparé et Composite sont pris en charge. Le mode SOG (Sync On Green) n'est pas pris en charge.

Media Play



Vous pouvez lire les photos, la musique et/ou les films enregistrés sur un périphérique USB de type MSC.



Connexion d'un périphérique USB

1. Allumez votre téléviseur.
2. Connectez un périphérique USB contenant des fichiers photo, de la musique et/ou des films à la prise **USB (HDD)** située sur le côté du téléviseur.
3. Lorsqu'un périphérique USB est connecté au téléviseur, une fenêtre contextuelle s'ouvre. Vous pouvez alors sélectionner **Media Play**.

Panneau latéral du téléviseur



- Il se peut que le fonctionnement ne soit pas correct avec des fichiers multimédia sans licence.
- Ce qu'il faut savoir avant d'utiliser la fonction **Media Play**
 - Le protocole MTP (Media Transfer Protocol) n'est pas pris en charge.
 - Le système de fichiers prend en charge les formats FAT16, FAT32 et NTFS.
 - Il est possible que certains types d'appareils photo numériques et de périphériques audio USB ne soient pas compatibles avec ce téléviseur.
 - Media Play ne prend en charge que les périphériques de stockage de masse USB de la catégorie MSC. Cette dernière est dédiée aux périphériques de transport de masse uniquement. Il s'agit notamment des clés USB, lecteurs de cartes Flash et disques durs USB (les concentrateurs USB ne sont pas pris en charge). Les périphériques doivent être connectés directement au port USB du téléviseur.
 - Avant de connecter l'appareil au téléviseur, sauvegardez vos fichiers afin d'éviter qu'ils ne soient endommagés ou que des données ne soient perdues. SAMSUNG ne saurait, en aucun cas, être tenue responsable de la perte de données ou de l'endommagement d'un fichier de données.
 - Ne déconnectez pas le périphérique USB en cours de chargement.
 - Plus la résolution de l'image est élevée, plus le temps d'affichage à l'écran sera long.
 - La résolution JPEG maximale prise en charge est de 15 360 x 8 640 pixels.
 - Pour les fichiers non pris en charge ou endommagés, le message «Format de fichier non compatible» s'affiche.
 - Si le critère de tri est défini sur Aff. de base, il est possible d'afficher jusqu'à 1 000 fichiers dans chaque dossier.
 - Les fichiers MP3 avec gestion des droits numériques (DRM) téléchargés à partir d'un site payant ne peuvent pas être lus. La technologie gestion numérique des droits (DRM) prend en charge la création de contenu, la distribution et la gestion du contenu de manière intégrée et complète (par exemple, la protection des droits et des intérêts des fournisseurs de contenu, la prévention de la copie illégale du contenu), ainsi que la gestion de la facturation et des règlements.
 - Si plusieurs périphériques PTP sont connectés, vous ne pouvez en utiliser qu'un à la fois.
 - Si plusieurs périphériques MSC sont connectés, il se peut que certains d'entre eux ne soient pas reconnus. Un périphérique USB nécessitant beaucoup de puissance (plus de 500 mA ou 5 V) ne sera peut-être pas pris en charge.
 - Si un message d'avertissement de surcharge s'affiche lorsque vous connectez ou utilisez un périphérique USB, il se peut que le périphérique ne soit pas reconnu ou qu'il fonctionne mal.
 - Si aucune entrée n'a été reçue au cours de la période définie dans le paramètre **Temps protection auto**, l'économiseur d'écran s'active.
 - Si un câble d'extension USB est utilisé, il se peut que le périphérique USB ne soit pas reconnu ou que les fichiers qui y sont stockés ne soient pas lus.
 - Si un périphérique USB connecté au téléviseur n'est pas reconnu, si la liste des fichiers qui y sont stockés est corrompue ou si un fichier de la liste est illisible, connectez le périphérique en question à l'ordinateur, formatez le périphérique et vérifiez la connexion.
 - S'il s'avère qu'un fichier supprimé de l'ordinateur est encore présent lors de l'exécution de Media Play, utilisez la fonction «Vider la Corbeille» de l'ordinateur pour le supprimer définitivement.

Fonctions avancées

Affichage

Accédez au fichier de votre choix à l'aide des boutons haut/bas/droite/gauche et appuyez ensuite sur le bouton **ENTER** ou **▶** (Lecture). La lecture du fichier commence.

Prise en charge de **Mode Périphérique** et **Mode Contenu** dans la page d'accueil **Media Play**.

Informations :
Vous pouvez vérifier le nom du fichier sélectionné, le nombre de fichiers, ainsi que la page.

Section Liste de tri :
Affiche l'ordre de tri standard.
 Cet ordre de tri varie en fonction du contenu.

Section Liste des fichiers :
Vous pouvez vérifier les fichiers et groupes classés par catégorie.

Boutons d'opérations

- Rouge (**Changer périph**) : sélectionne un appareil connecté.
 - Vert (**Préférence**) : définit la préférence du fichier (non pris en charge en mode Aff. de base).
 - Jaune (**Sélectionner**) : sélectionne plusieurs fichiers dans la liste. Les fichiers sélectionnés sont marqués à l'aide d'un symbole.
 - Bleu (**Tri**) : sélectionne la liste de tri.
 - Outils : affiche le menu d'options.
- Le bouton **◀▶** ou **▶▶** permet d'accéder à la page suivante ou précédente de la liste des fichiers.

Vidéos

Lecture d'une vidéo

1. Appuyez sur le bouton **◀** ou **▶** pour sélectionner **Vidéos** et appuyez ensuite sur **ENTER** ou **▶** dans le menu **Media Play**.
2. Appuyez sur le bouton **◀/▶/▲/▼** pour sélectionner la vidéo de votre choix dans la liste des fichiers.
3. Appuyez sur le bouton **ENTER** ou **▶** (Lecture).
 - Le fichier sélectionné s'affiche en haut de l'écran, avec le temps de lecture.
 - Si les informations sur la durée de la vidéo sont inconnues, la durée de lecture et la barre de progression ne sont pas affichées.
 - Pendant la lecture d'une vidéo, vous pouvez effectuer une recherche à l'aide des boutons **◀** et **▶**.

Ce mode vous permet d'écouter la bande son d'un jeu vidéo, mais pas de jouer au jeu proprement dit.

- Formats de sous-titres pris en charge

Nom	Extension de fichier	Format
MPEG-4 time-based text	.txt	XML
SAMI	.smi	HTML
SubRip	.srt	chaînes
SubViewer	.sub	chaînes
Micro DVD	.sub ou .txt	chaînes



- Formats vidéo pris en charge

Extension de fichier	Conteneur	Codec vidéo	Résolution	Fréquence d'images (i/s)	Débit binaire (Mbit/s)	Codec audio
*.avi *.mkv	AVI MKV	Divx 3.11 / 4.x / 5.1 / 6.0	1920x1080	6 ~ 30	8	MP3 / AC3 / LPCM / ADPCM / DTS HD
		XviD	1920x1080	6 ~ 30	8	
		H.264 BP / MP / HP	1920x1080	6 ~ 30	25	
		MPEG4 SP / ASP	1920x1080	6 ~ 30	8	
*.asf	ASF	Divx 3.11 / 4.x / 5.1 / 6.0	1920x1080	6 ~ 30	8	MP3 / AC3 / LPCM / ADPCM / WMA
		XviD	1920x1080	6 ~ 30	8	
		H.264 BP / MP / HP	1920x1080	6 ~ 30	25	
		MPEG4 SP / ASP	1920x1080	6 ~ 30	8	
*.wmv	ASF	Window Media Video v9	1920x1080	6 ~ 30	25	WMA
*.mp4	MP4	H.264 BP / MP / HP	1920x1080	6 ~ 30	25	MP3 / ADPCM / AAC
		MPEG4 SP / ASP	1920x1080	6 ~ 30	8	
		XVID	1920x1080	6 ~ 30	8	
*.3gp	3GPP	H.264 BP / MP / HP	1920x1080	6 ~ 30	25	ADPCM / AAC / HE-AAC
		MPEG4 SP / ASP	1920x1080	6 ~ 30	8	
*.vro *.vob	VRO VOB	MPEG1	1920x1080	24 / 25 / 30	30	AC3 / MPEG / LPCM
		MPEG2	1920x1080	24 / 25 / 30	30	
*.mpg *.mpeg	PS	MPEG1	1920x1080	24 / 25 / 30	30	AC3 / MPEG / LPCM / AAC
		MPEG2	1920x1080	24 / 25 / 30	30	
		H.264	1920x1080	6 ~ 30	25	
*.ts *.tp *.trp	TS	MPEG2	1920x1080	24 / 25 / 30	30	AC3 / AAC / MP3 / DD+ / HE-AAC
		H.264	1920x1080	6 ~ 30	25	
		VC1	1920x1080	6 ~ 30	25	

Autres restrictions

REMARQUE

- Si le contenu d'un codec présente un problème, ce dernier ne sera pas pris en charge.
- Si les informations concernant un conteneur sont incorrectes et que le fichier présente une erreur, le conteneur ne pourra pas effectuer une lecture correcte.
- Le son ou la vidéo peuvent ne pas fonctionner si le contenu a un débit binaire/une fréquence d'images standard supérieur aux taux d'images par seconde repris dans le tableau ci-dessus.
- Si une erreur survient dans la table d'index, la fonction de recherche (passer) n'est pas prise en charge.

Décodeur vidéo	Décodeur audio
<ul style="list-style-type: none"> • Prise en charge jusqu'à la norme H.264, Level 4.1 • Les normes H.264 FMO / ASO / RS, VC1 SP / MP / AP L4 et AVCHD ne sont pas prises en charge. • H.263 n'est pas pris en charge. • Les normes GMC 2 et au-delà ne sont pas prises en charge. 	<ul style="list-style-type: none"> • Prend en charge jusqu'à WMA 7, 8, 9, STD • WMA 9 PRO ne prend pas en charge l'audio deux canaux, multicanaux ou sans perte. • Le taux d'échantillonnage WMA 22 050 Hz mono n'est pas pris en charge.

Fonctions avancées

Lecture d'un film en continu (Resume Play)

Si vous quittez la fonction de lecture de vidéos ou de programmes, il est possible de reprendre la lecture ultérieurement, au point où vous l'avez arrêtée.

1. Pour sélectionner le fichier film que vous souhaitez lire en continu, appuyez sur le bouton ▲ ou ▼ dans la section Liste des fichiers.
2. Appuyez sur le bouton ▶ (Lecture) / ENTER ↵.
3. Sélectionnez **Lecture continue** (Resume Play) en appuyant sur le bouton bleu (D). Le film reprend à l'endroit précis où vous avez arrêté la lecture.
 - ✎ Le bouton bleu est disponible lorsque vous relancez la lecture.
 - ✎ Si la fonction **Aide lecture continue** est définie sur **Activé** dans le menu **Paramètres**, un message s'affiche lorsque vous reprenez la lecture d'un film.

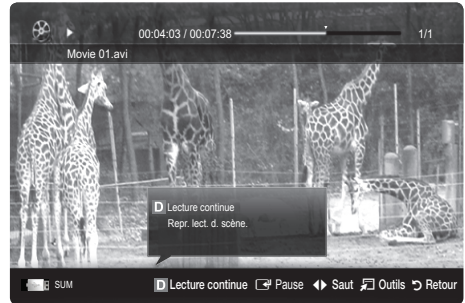

Musique

Lecture de musique

1. Appuyez sur le bouton ◀ ou ▶ pour sélectionner **Musique** et appuyez ensuite sur ENTER ↵ dans le menu **Media Play**.
2. Appuyez sur le bouton ◀/▶/▲/▼ pour sélectionner le fichier musical (**Music**) de votre choix dans la liste des fichiers.
3. Appuyez sur le bouton ENTER ↵ ou ▶ (Lecture).
 - Pendant la lecture d'un fichier audio, vous pouvez effectuer une recherche à l'aide des boutons ◀ et ▶.
 - Les boutons ◀ (Retour arrière) et ▶ (Avance rapide) ne fonctionnent pas durant la lecture.
 - ✎ Seuls les fichiers portant l'extension MP3 sont affichés. Les fichiers portant d'autres extensions ne s'affichent pas, même s'ils sont enregistrés sur le même périphérique USB.
 - ✎ Si le son est déformé lors de la lecture de fichiers MP3, réglez l'option **Egaliseur** dans le menu **Son**. (Un fichier MP3 surmodulé peut être à l'origine d'un problème sonore.)

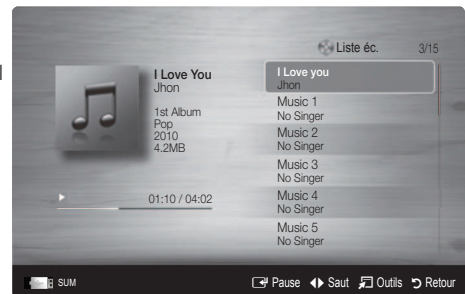

Photos

Visualisation d'une photo (ou d'un diaporama)

1. Appuyez sur le bouton ◀ ou ▶ pour sélectionner **Photo** et appuyez ensuite sur ENTER ↵ dans le menu **Media Play**.
2. Appuyez sur le bouton ◀/▶/▲/▼ pour sélectionner la photo de votre choix dans la liste des fichiers.
3. Appuyez sur le bouton ENTER ↵ ou ▶ (Lecture).
 - Lorsqu'une liste de photos est affichée, appuyez sur le bouton (Lecture) / ENTER ↵ de la télécommande pour lancer le diaporama.
 - Tous les fichiers de la section Liste des fichiers seront affichés dans le diaporama.
 - Pendant le diaporama, les fichiers apparaissent dans l'ordre, à partir de celui en cours d'affichage.
 - ✎ Des fichiers musicaux peuvent être lus automatiquement pendant le diaporama, si l'option **Fond musical** est définie sur **Activé**.
 - ✎ Il n'est pas possible de changer le **Mode mus. de fond** tant que le chargement de BGM n'est pas terminé.



Lecture de plusieurs fichiers

Lecture des fichiers musicaux / vidéos / photos sélectionnés

- Appuyez sur le bouton jaune dans la liste des fichiers pour sélectionner le fichier de votre choix.
- Répétez l'opération ci-dessus pour sélectionner plusieurs fichiers.

REMARQUE

- La marque (✓) s'affiche à gauche des fichiers sélectionnés.
- Pour annuler une sélection, appuyez à nouveau sur le bouton jaune.
- Pour désélectionner tous les fichiers, appuyez sur le bouton **TOOLS** et sélectionnez **Désélectionner tout**.

- Appuyez sur le bouton (Lecture) / ENTER .

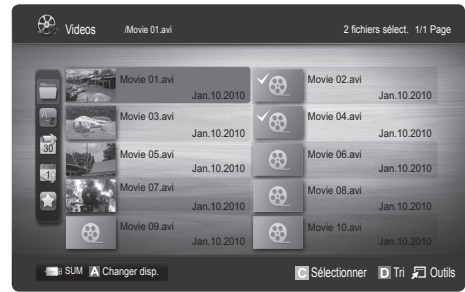

Lecture du groupe de fichiers musicaux / vidéos / photos

- Lorsqu'une liste de fichiers est affichée, vous pouvez accéder à n'importe quel fichier dans le groupe de votre choix.
- Appuyez sur le bouton **TOOLS** et sélectionnez ensuite **Lire le groupe actuel**.

Fonctions supplémentaires de Media Play

Tri de la liste des fichiers

Appuyez sur le bouton bleu dans la liste pour trier les fichiers.

Catégorie	Opérations	Vidéos	Musique	Photos
Aff. de base	Affiche le dossier complet. Pour regarder les photos, sélectionnez le dossier.	✓	✓	✓
Titre	Les titres des fichiers sont triés et affichés par symbole / numéro / ordre alphabétique / ordre spécial.	✓	✓	✓
Préférence	Les fichiers sont triés et affichés par préférence. Les préférences d'un fichier peuvent être modifiées dans la section Liste de fichiers à l'aide du bouton vert.	✓	✓	✓
Le plus récent	Trie et affiche les fichiers selon la date la plus récente.	✓		✓
Le plus ancien	Trie et affiche les fichiers selon la date la plus ancienne.	✓		✓
Artiste	Les fichiers musicaux sont triés par artiste dans l'ordre alphabétique.		✓	
Album	Trie les fichiers musicaux par album et par ordre alphabétique.		✓	
Genre	Trie les fichiers musicaux par genre.		✓	
Humeur	Trie les fichiers musicaux par ambiance. Vous pouvez modifier les informations d'ambiance de la musique.		✓	
Mensuel	Trie et affiche les photos par mois.			✓

Fonctions avancées

Menu des options de lecture de vidéos / musique / photos

Pendant la lecture d'un fichier, appuyez sur le bouton TOOLS.

Menu d'options	Opérations	Videos	Music	Photos
Titre	Vous pouvez déplacer directement l'autre fichier.	✓		
Mode de répétition	Vous pouvez lire des fichiers musicaux, vidéo et en boucle.	✓	✓	
Taille d'image (Mode1 / Mode2 / Original)	Vous pouvez régler le format de l'image suivant vos préférences.	✓		
Réglage de l'image	Vous pouvez régler les paramètres d'image. (p. 13, 14, 15, 16)	✓		✓
Réglage du son	Vous pouvez régler les paramètres sonores. (p. 16, 17)	✓	✓	✓
Réglage des sous-titres	Vous pouvez visionner le fichier vidéo avec des sous-titres. Cela fonctionne uniquement si les sous-titres ont le même nom de fichier que le fichier vidéo.	✓		
Audio	Vous pouvez regarder une vidéo avec l'une des langues prises en charge. Cette fonction n'est active que lors de la lecture de fichiers de type streaming prenant en charge plusieurs formats audio.	✓		
Arrêter le diaporama / Lancer le diaporama	Vous pouvez lancer ou arrêter un diaporama.			✓
Effet du diaporama	Vous pouvez définir l'effet utilisé lors du changement d'image dans le diaporama.			✓
Fond musical	Vous pouvez définir et sélectionner le fond musical d'un diaporama.			✓
Zoom	Vous pouvez zoomer sur les images lorsque vous êtes en mode Plein écran.			✓
Arr-plan Acc.	Vous pouvez faire pivoter les images lorsque vous êtes en mode Plein écran.			✓
Information	Vous pouvez afficher des informations détaillées sur le fichier lu.	✓	✓	✓

Paramètres

Utilisation du menu Configuration

- **Aide lecture continue (Resume Play) (Activé / Arrêt)** : sélectionnez cette option pour afficher le message d'aide relatif à la lecture continue des films.
- **Obtenir code d'enr. de DivX® VOD** : affiche le code d'enregistrement autorisé pour le téléviseur. Connectez-vous au site Web DivX et entrez le code d'enregistrement avec un compte personnel pour pouvoir télécharger le fichier d'enregistrement VOD (vidéo à la demande). Si vous lisez l'enregistrement VOD à l'aide de Media Play, l'enregistrement est terminé.
 Pour plus d'informations sur DivX® VOD, rendez-vous sur le site Web www.DivX.com.
- **Obtenir code de désact. de DivX® VOD** : si DivX® VOD n'est pas enregistré, le code de désactivation de l'enregistrement s'affiche. Si vous exécutez cette fonction alors que DivX® VOD est enregistré, l'enregistrement DivX® VOD en cours est désactivé.
- **Information** : sélectionnez cette option pour afficher des informations sur le périphérique connecté.

En quoi consiste Anynet+ ? 

Anynet+ est une fonction qui vous permet de contrôler tous les appareils Samsung connectés compatibles Anynet+ à l'aide de votre télécommande Samsung. Le système Anynet+ peut être utilisé uniquement avec les appareils Samsung disposant de la fonction Anynet+. Pour être sûr que votre appareil Samsung dispose de cette fonction, vérifiez qu'il comporte le logo Anynet+.

Connexion à un système home cinéma

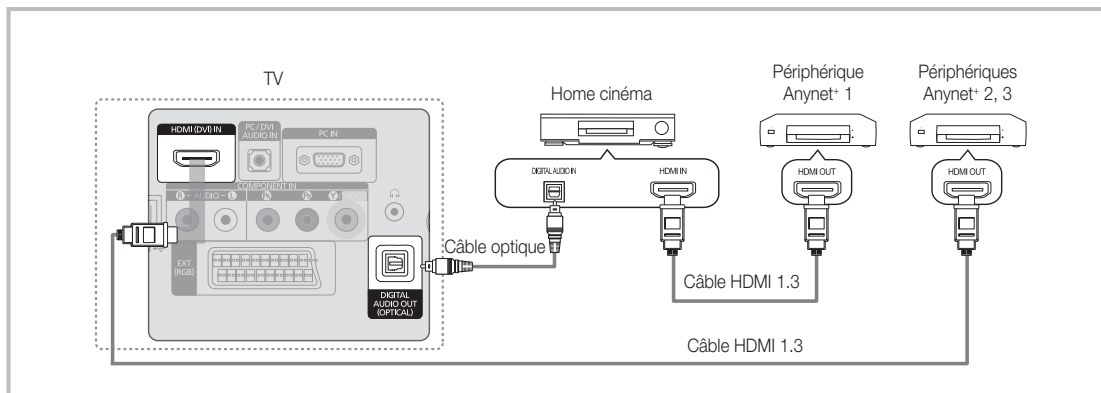

1. A l'aide d'un câble HDMI, reliez la prise **HDMI (DVI) IN** du téléviseur à la prise **HDMI OUT** du périphérique Anynet+ correspondant.
2. A l'aide d'un câble HDMI, reliez la prise **HDMI IN** du système home cinéma à la prise **HDMI OUT** de l'appareil Anynet+ correspondant.

 **REMARQUE**

- Connectez le câble optique entre la prise **DIGITAL AUDIO OUT (OPTICAL)** de votre téléviseur et l'entrée Audio numérique de votre système home cinéma.
- En suivant les instructions de connexion ci-dessus, la prise Optique diffuse uniquement du son sur 2 canaux. Vous n'entendrez donc du son qu'au niveau des haut-parleurs avant gauche et droit et du caisson de basses de votre système home cinéma. Pour écouter du contenu audio 5.1, branchez la prise **DIGITAL AUDIO OUT (OPTICAL)** du lecteur DVD ou du décodeur satellite (c'est-à-dire, le périphérique Anynet 1 ou 2) directement sur l'amplificateur ou sur le système home cinéma, et non sur le téléviseur.
- Ne connectez qu'un seul système home cinéma.
- Vous pouvez connecter un appareil Anynet+ à l'aide du câble HDMI. Il se peut que certains câbles HDMI ne prennent pas en charge les fonctions Anynet+.
- Anynet+ fonctionne lorsque l'appareil AV compatible est en veille ou en marche.
- Le système Anynet+ prend en charge jusqu'à 12 appareils AV. Vous pouvez connecter jusqu'à 3 appareils du même type.

Menu Anynet+

Le menu Anynet+ varie selon le type et l'état des appareils Anynet+ connectés au téléviseur.

Anynet+ Menu	Description
Affichage TV	Fait basculer le mode Anynet+ en mode de diffusion TV.
Liste d'appareils	Affiche la liste des appareils Anynet+.
Enregistrement : (*enregistreur)	Lance immédiatement l'enregistrement à l'aide de l'enregistreur. (Cette fonction n'est disponible que pour les appareils prenant en charge la fonction d'enregistrement.)
(nom_appareil) MENU	Affiche les menus de l'appareil connecté. Par exemple, si un graveur DVD est connecté, son menu de disque s'affiche.
(nom_appareil) INFO	Affiche le menu de lecture de l'appareil connecté. Par exemple, si un graveur DVD est connecté, son menu de lecture s'affiche.
Arrêter l'enregistrement : (*enregistreur)	Arrête l'enregistrement.
Récepteur	Le son est diffusé par l'intermédiaire du récepteur.

Si plusieurs enregistreurs sont connectés, ils s'affichent sous la forme (*enregistreur) ; si un seul enregistreur est connecté, il s'affiche sous la forme (*nom_appareil).

Fonctions avancées

Configuration d'Anynet+

■ Configuration

Anynet+ (HDMI-CEC) (Arrêt / Activé) : pour utiliser la fonction Anynet+, l'option **Anynet+ (HDMI-CEC)** doit être définie sur **Activé**

 Lorsque la fonction **Anynet+ (HDMI-CEC)** est désactivée, toutes les activités qui y sont associées sont indisponibles.

Arrêt automatique (Non / Oui) : configuration de l'arrêt automatique d'un appareil Anynet+ lorsque le téléviseur est mis hors tension.

 La source active sur le téléviseur doit être définie sur TV pour pouvoir utiliser la fonction Anynet+.

 Même si un appareil externe est en train d'enregistrer, il se peut qu'il s'éteigne.

■ Basculement entre des appareils Anynet+

1. La liste des appareils Anynet+ connectés au téléviseur s'affiche.

 Si l'appareil recherché est introuvable, appuyez sur le bouton rouge pour actualiser la liste.

2. Sélectionnez un appareil et appuyez sur le bouton **ENTER** . Vous pouvez basculer vers l'appareil sélectionné.

 Le menu **Liste d'appareils** s'affiche uniquement si **Anynet+ (HDMI-CEC)** est défini sur **Activé** dans le menu **Application**.

- Le basculement vers l'appareil sélectionné peut prendre 2 minutes. Il est impossible d'annuler l'opération de basculement.

- Si vous avez choisi un mode d'entrée externe en appuyant sur le bouton **SOURCE**, il est impossible d'utiliser la fonction Anynet+. Veuillez à basculer vers un appareil Anynet+ à l'aide de la **Liste d'appareils**.

■ Enregistrement

Vous pouvez enregistrer un programme télévisé à l'aide d'un enregistreur Samsung.

1. Sélectionnez **Enregistrement**.



 S'il existe plusieurs enregistreurs

- Si plusieurs enregistreurs sont connectés, la liste de ces appareils s'affiche. Sélectionnez un enregistreur dans la **Liste d'appareils**.

 Si l'enregistreur ne s'affiche pas, sélectionnez **Liste d'appareils**, puis appuyez sur le bouton rouge pour rechercher des appareils.

2. Appuyez sur le bouton **EXIT** pour quitter le menu.

 Vous pouvez effectuer un enregistrement en sélectionnant **Enregistrement** : (nom_appareil).

 Le bouton  (REC) permet d'enregistrer ce que vous regardez. Si vous regardez une vidéo provenant d'un autre appareil, cette vidéo est enregistrée.



 Avant d'enregistrer, vérifiez la connexion de la prise d'antenne à l'enregistreur. Pour connecter correctement une antenne à un enregistreur, reportez-vous à la documentation de ce dernier.

Ecoute via un récepteur

Vous pouvez écouter du son via un récepteur (c'est-à-dire un système home cinéma) au lieu du haut-parleur du téléviseur.

1. Sélectionnez **Récepteur** et définissez l'option sur **Activé**.

2. Appuyez sur le bouton EXIT pour quitter le menu.

-  Si votre récepteur ne prend en charge que l'audio, il se peut qu'il ne figure pas dans la liste d'appareils.
-  Le récepteur fonctionnera lorsque vous aurez correctement raccordé la prise d'entrée optique du récepteur à la prise **DIGITAL AUDIO OUT (OPTICAL)** du téléviseur.
-  Lorsque le récepteur (système home cinéma) est activé, vous pouvez écouter le son sortant de la prise optique du téléviseur. Lorsque le téléviseur affiche un signal DTV (antenne), il envoie un son 5.1 canaux au récepteur. Lorsque la source est un composant numérique (un lecteur DVD, par exemple) connecté au téléviseur via HDMI, seul un son 2 canaux est diffusé par le récepteur.

REMARQUE

- Vous pouvez commander n'importe quel appareil Anynet+ à l'aide de la télécommande, et non des boutons du téléviseur.
- Il se peut que la télécommande du téléviseur ne fonctionne pas dans certaines situations. Dans ce cas, sélectionnez à nouveau l'appareil Anynet+.
- Les fonctions Anynet+ ne sont pas opérationnelles sur les produits d'autres fabricants.

Résolution des problèmes Anynet+







Problème	Solution possible
Anynet+ ne fonctionne pas.	<ul style="list-style-type: none"> • Vérifiez si l'appareil est compatible Anynet+. Le système Anynet+ ne prend en charge que les appareils compatibles Anynet+. • Ne connectez qu'un seul récepteur (home cinéma). • Vérifiez que le cordon d'alimentation de l'appareil Anynet+ est bien connecté. • Vérifiez la connexion des câbles vidéo / audio / HDMI de l'appareil Anynet+. • Vérifiez que l'option Anynet+ (HDMI-CEC) est définie sur Activé dans le menu de configuration d'Anynet+. • Vérifiez si la télécommande du téléviseur est en mode TV. • Vérifiez qu'il s'agit d'une télécommande exclusive Anynet+. • Anynet+ ne fonctionne pas dans certains cas. (Recherche de chaînes, fonctionnement de Media Play ou Plug & Play (configuration initiale), etc.) • Lorsque vous branchez ou retirez le câble HDMI, veuillez à relancer une recherche d'appareils ou à éteindre et rallumer votre téléviseur. • Vérifiez que la fonction Anynet+ de l'appareil Anynet+ est activée.
Je veux démarrer Anynet+.	<ul style="list-style-type: none"> • Assurez-vous que l'appareil AV est correctement connecté au téléviseur et vérifiez que la fonction Anynet+ (HDMI-CEC) est définie sur Activé dans le menu de configuration d'Anynet+. • Appuyez sur le bouton TOOLS pour afficher le menu Anynet+ et sélectionner le menu de votre choix.
Je veux quitter Anynet+.	<ul style="list-style-type: none"> • Sélectionnez Affichage TV dans le menu Anynet+. • Appuyez sur le bouton SOURCE de la télécommande et choisissez un appareil non compatible Anynet+. • Appuyez sur P / ▲, PRE-CH et FAV.CH pour changer de mode TV. Remarque : le bouton de chaîne ne fonctionne que si aucun appareil Anynet+ à tuner incorporé n'est connecté.
Le message "Connexion à un appareil Anynet+ ..." s'affiche.	<ul style="list-style-type: none"> • Il est impossible d'utiliser la télécommande lorsque vous configurez Anynet+ ou basculez vers un mode d'affichage. • La télécommande n'est utilisable qu'au terme de la configuration d'Anynet+ ou du passage vers un mode d'affichage.
La lecture ne démarre pas sur l'appareil Anynet+.	<ul style="list-style-type: none"> • Vous ne pouvez pas utiliser la fonction de lecture lorsque Plug & Play (configuration initiale) est en cours.
Le périphérique connecté ne s'affiche pas.	<ul style="list-style-type: none"> • Vérifiez si l'appareil est ou non compatible avec les fonctions Anynet+. • Vérifiez que le câble HDMI est bien connecté. • Vérifiez que l'option Anynet+ (HDMI-CEC) est définie sur Activé dans le menu de configuration d'Anynet+. • Lancez une nouvelle recherche d'appareils Anynet+. • Vous pouvez uniquement connecter un appareil Anynet+ à l'aide du câble HDMI. Il se peut que certains câbles HDMI ne prennent pas en charge les fonctions Anynet+. • En cas d'arrêt anormal résultant d'une déconnexion du câble HDMI ou du câble d'alimentation, ou encore d'une panne de courant, effectuez une nouvelle recherche d'appareils.
Le programme TV ne s'enregistre pas.	<ul style="list-style-type: none"> • Vérifiez que la fiche d'antenne est correctement branchée sur l'enregistreur.
Le son du téléviseur n'est pas diffusé par le récepteur.	<ul style="list-style-type: none"> • Relevez le téléviseur au récepteur à l'aide du câble optique.

Informations supplémentaires





Fonction Télétexte de chaîne analogique

La page d'index du télétexte contient des instructions sur l'utilisation du service. Pour que les informations du télétexte s'affichent correctement, la réception des chaînes doit être stable. Autrement, des informations pourraient manquer ou certaines pages ne pas s'afficher.

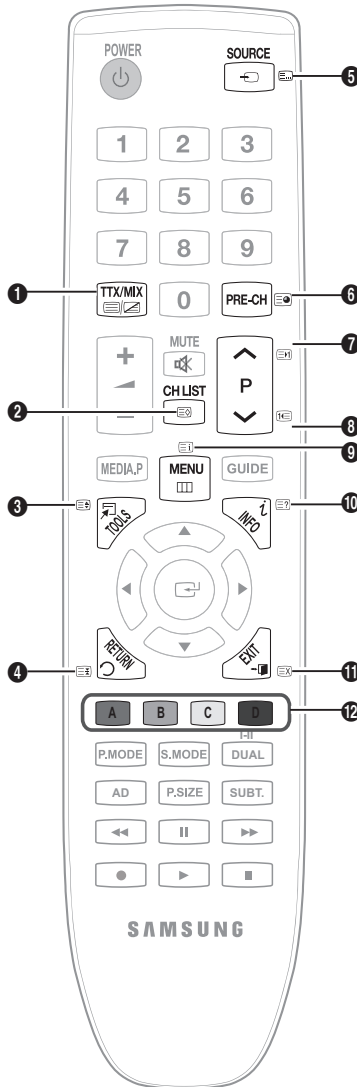
 Vous pouvez changer de page de télétexte en appuyant sur les boutons numériques de la télécommande.

- 1  (Télétexte actif / Mixte) : permet d'activer le mode Télétexte après avoir choisi la chaîne diffusant le service. Appuyez deux fois sur ce bouton pour superposer le mode Télétexte à l'émission en cours de diffusion.
- 2  (mémoriser) : stocke les pages du télétexte.
- 3  (taille) : permet d'afficher la moitié supérieure de l'écran en caractères deux fois plus grands. Pour afficher la moitié inférieure de l'écran au même format, appuyez une nouvelle fois sur ce bouton. Appuyez à nouveau pour rétablir le mode d'affichage normal.
- 4  (maintenir) : permet de bloquer l'affichage sur une page précise, si celle-ci est reliée à plusieurs pages secondaires qui s'affichent automatiquement les unes après les autres. Pour reprendre l'affichage des autres pages, appuyez à nouveau sur ce bouton.
- 5  (mode) : permet de sélectionner le mode Télétexte (LIST/FLOF). si vous appuyez sur ce bouton en mode LISTE, vous accédez au mode d'enregistrement de liste. Dans ce mode, vous pouvez enregistrer une page télétexte dans une liste à l'aide du bouton  (mémoriser).
- 6  (sous-page) : affiche la sous-page disponible.



- 7  (page suivante) : affiche la page suivante du télétexte.
- 8  (page précédente) : affiche la page précédente du télétexte.
- 9  (index) : affiche, à tout moment, la page d'index (sommaire) du télétexte.
- 10  (révéler) : affiche le texte masqué (les réponses à un questionnaire, par exemple). Appuyez à nouveau sur ce bouton pour rétablir le mode d'affichage normal.
- 11  (annuler) : affiche le programme en cours pendant la recherche d'une page
- 12 **Boutons de couleur (rouge / vert / jaune / bleu)** : si la société de radiodiffusion utilise le système FASTEXT, les différents sujets traités dans la page télétexte disposent d'un code couleur et peuvent être sélectionnés à l'aide des boutons de couleur de la télécommande. Appuyez sur le bouton dont la couleur correspond à celle de la rubrique souhaitée. La page affiche d'autres informations en couleur que vous pouvez sélectionner de la même manière. Pour afficher la page précédente ou suivante, appuyez sur le bouton de la couleur correspondante.

Les pages de télétexte sont organisées en six catégories :

Catégorie	Contenu	Catégorie	Contenu
A	Numéro de la page sélectionnée.	D	Date et heure
B	Identité de la chaîne émettrice.	E	Texte.
C	Numéro de la page actuelle ou indications de recherche.	F	Informations sur l'état. Informations FASTEXT.

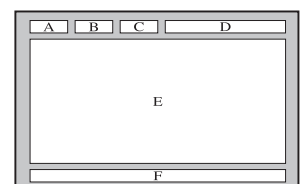

Installation du support mural

Assemblage du cache (LE19C450)

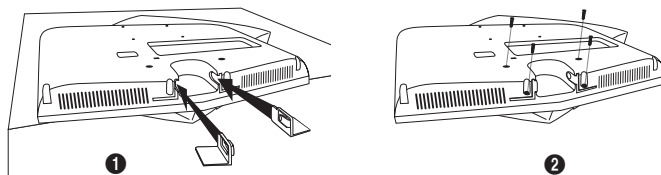

1. Quand vous installez le téléviseur sur le mur en utilisant le socle, insérez les couvercles de décoration dans les trous comme indiqué à l'image ①.
2. Après avoir inséré les couvercles de décoration, fixez-les avec 4 vis comme indiqué à l'image ②.

Installation du kit de montage mural

Les éléments du support mural (vendus séparément) permettent de fixer le téléviseur au mur.

Pour plus d'informations sur l'installation du support mural, reportez-vous aux instructions fournies avec les éléments du support mural. Faites appel à un technicien pour installer la fixation murale.

Si vous choisissez d'effectuer vous-même l'installation murale, Samsung Electronics ne saurait être tenue responsable des éventuels dommages matériels ou des éventuelles blessures dont vous, ou d'autres personnes, pourriez être victimes.

Caractéristiques du kit de fixation murale (VESA)

Le kit de fixation murale est vendu séparément.

Installez votre fixation murale sur un mur solide perpendiculaire au sol. Si vous souhaitez la fixer sur d'autres matériaux de construction, veuillez prendre contact avec votre revendeur le plus proche. Si vous l'installez au plafond ou sur un mur non droit, la fixation risque de tomber et de provoquer de graves blessures.

REMARQUE

- Samsung Electronics ne saurait être tenu responsable de tout dommage sur le produit ni de toute blessure subie par vous ou par d'autres personnes si vous choisissez d'effectuer l'installation murale.
- Les dimensions standard pour tous les kits de fixation murale sont indiquées dans le tableau ci-dessous.
- Le kit de fixation murale s'accompagne d'un manuel d'installation détaillé et de toutes les pièces nécessaires au montage.
- N'utilisez pas de vis plus longues que la dimension standard, car elles pourraient endommager l'intérieur du téléviseur.
- Pour les fixations murales non conformes aux spécifications des vis VESA standard, la longueur des vis peut varier, selon leurs caractéristiques.
- N'utilisez pas de vis non conformes aux spécifications des vis VESA standard.
- Ne serrez pas trop les vis ; cela pourrait, en effet, endommager le produit ou provoquer sa chute, entraînant des blessures. Samsung ne peut être tenue responsable de ce type d'accident.
- Samsung ne peut être tenue responsable de tout dommage au produit ou toute blessure corporelle dans le cas de l'utilisation d'une fixation murale non-VESA ou non spécifiée, ou si l'utilisateur ne suit pas les instructions d'installation du produit.
- Nos modèles 57» et 63» ne sont pas conformes aux spécifications VESA. Vous devez, par conséquent, utiliser le kit de fixation murale approprié à ce modèle.
- Lors du montage, l'inclinaison du téléviseur ne doit pas dépasser 15 degrés.

Famille de produits	pouces	Spéc. VESA (A * B)	Vis standard	Quantité
TELEVISEUR LCD	19~22	75 X 75	M4	4
	23~29	100 X 100		
	30~40	200 X 200	M6	
	46~55	400 X 400	M8	
	57~65	600 X 400		
	70~80	800 X 400		
	80~	1400 X 800		

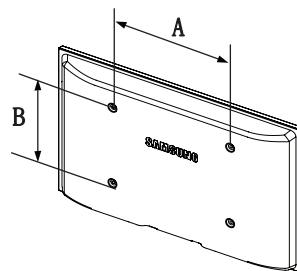

N'installez pas votre kit de fixation murale lorsque le téléviseur est allumé. Vous risqueriez de vous électrocuter.

Informations supplémentaires

Verrou antivol Kensington

L'antivol Kensington est un dispositif utilisé pour fixer physiquement le système lorsqu'il est utilisé dans un endroit public. L'aspect et la méthode de verrouillage peuvent différer de l'illustration en fonction du fabricant. Consultez le manuel fourni avec le verrou Kensington pour obtenir des instructions d'utilisation.

Une icône "K" est présente à l'arrière du téléviseur. Un verrou Kensington se trouve à côté de l'icône "K".

1. Insérez le dispositif de verrouillage dans la fente Kensington du téléviseur LCD ①, puis tournez-le dans le sens de verrouillage ②.
2. Branchez le câble du verrou Kensington ③.
3. Fixez le verrou Kensington à un bureau ou tout autre objet lourd inamovible.

Le dispositif de verrouillage est vendu séparément.

L'emplacement du verrou Kensington peut varier en fonction du modèle.

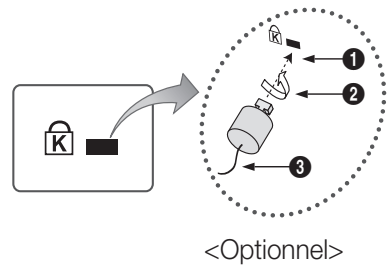

Fixation du téléviseur au mur



Attention : si vous tirez ou poussez le téléviseur ou si vous grimpez dessus, il risque de tomber. Veillez notamment à ce que vos enfants ne se suspendent pas au téléviseur, ni ne le déséquilibrent, car cela pourrait le faire basculer et occasionner des blessures graves, voire entraîner la mort. Respectez toutes les précautions de sécurité indiquées dans la brochure relative à la sécurité. Pour une stabilité accrue, installez le dispositif antichute comme indiqué ci-après.

Pour éviter toute chute du téléviseur

Les colliers, vis et chaînettes n'étant pas fournis, vous devez les acheter séparément.

1. Faites passer les vis dans les colliers et fixez-les fermement au mur. Assurez-vous que les vis sont bien fixées.

Caractéristiques des vis

- Pour un téléviseur LCD de 17 à 29 pouces : M4
- Pour un téléviseur LCD de 32 à 40 pouces : M6

2. Retirez les vis situées sur la partie centrale arrière du téléviseur, placez-les dans les colliers, puis fixez-les à nouveau sur le téléviseur.
3. Reliez les colliers fixés au téléviseur et ceux fixés sur le mur à l'aide de chaînettes, puis attachez-les fermement.

Vérifiez que toutes les connexions sont fixées correctement. Vérifiez régulièrement que les connexions ne présentent aucun signe d'usure. Si vous avez un doute quant à la sécurité des connexions, contactez un installateur professionnel.

Placez le téléviseur à proximité du mur afin qu'il ne bascule pas vers l'arrière.

Il est recommandé de placer la chaînette de façon à ce que les colliers fixés au mur soient placés à la même hauteur ou plus bas que ceux fixés au téléviseur.

Détachez la chaînette avant de déplacer le téléviseur.

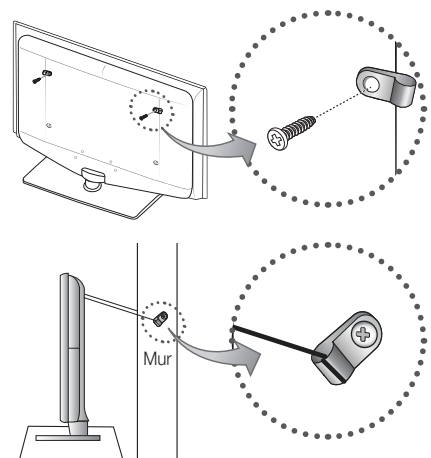

Dépannage

Si vous avez des questions sur le téléviseur, commencez par consulter la liste ci-dessous. Si aucune de ces astuces de dépannage ne s'applique à votre problème, rendez-vous sur le site "www.samsung.com", puis cliquez sur Service ou contactez le centre d'appel dont les coordonnées figurent sur la couverture arrière du présent manuel.

Problèmes	Solutions et explications
Qualité de l'image	Exécutez tout d'abord le Test de l'image pour vérifier que votre téléviseur affiche correctement l'image de test. (Accédez à MENU - Assistance - Diagnostic automatique - Test de l'image) (P. 20) Si l'image de test s'affiche correctement, sa qualité médiocre peut être due à la source ou au signal.
La qualité de l'image affichée par le téléviseur n'est pas aussi bonne que dans le magasin.	<ul style="list-style-type: none"> • Si vous possédez un décodeur câble / boîtier décodeur analogique, passez à un décodeur numérique. Utilisez des câbles HDMI ou Composant pour fournir une qualité d'image HD (haute définition). • Abonnés câble / satellite : essayez les chaînes HD dans la liste des canaux. • Connexion de l'antenne : essayez les chaînes HD après avoir effectué une mémorisation automatique.  De nombreuses chaînes HD sont mises à niveau par rapport à du contenu SD (définition standard). • Réglez la résolution de sortie vidéo du décodeur câble/boîtier décodeur sur 1080i ou 720p. • Veillez à respecter la distance minimale recommandée entre vous et le téléviseur (distance basée sur la taille et la définition du signal).
L'image est déformée : macrobloc, petit bloc, points, pixellisation	<ul style="list-style-type: none"> • La compression de contenu vidéo peut engendrer une déformation de l'image, en particulier pour les mouvements rapides comme le sport et les films d'action. • Un niveau de signal faible ou de mauvaise qualité peut déformer l'image. Il ne s'agit pas d'un problème lié au téléviseur.
Couleur incorrecte ou manquante.	<ul style="list-style-type: none"> • Si vous utilisez une connexion Composant, assurez-vous que les câbles Composant sont raccordés aux prises appropriées. Des raccordements desserrés ou incorrects peuvent engendrer des problèmes au niveau de la couleur ou un écran vide.
La couleur ou la luminosité est de mauvaise qualité.	<ul style="list-style-type: none"> • Réglez les options Image dans le menu du téléviseur (accédez au mode Image / Couleur / Luminosité / Netteté) • Réglez l'option Mode éco. dans le menu du téléviseur (accédez à MENU - Image - Solution Eco - Mode éco.) (P. 14) • Essayez de réinitialiser l'image pour en afficher les paramètres par défaut (accédez à MENU - Image - Réinitialisation de l'image)
Il y a une ligne pointillée sur les bords de l'écran.	<ul style="list-style-type: none"> • Si la taille de l'image est définie sur Adapter écran, réglez le paramètre sur 16:9. (P. 15) • Changez la résolution du décodeur câble/boîtier décodeur.
L'image est en noir et blanc.	<ul style="list-style-type: none"> • Si vous utilisez une entrée composite AV, connectez le câble vidéo (jaune) au connecteur vert de l'entrée composant 1 du téléviseur.
Lors d'un changement de chaîne, l'image se bloque, est déformée ou s'affiche avec un léger décalage.	<ul style="list-style-type: none"> • En cas de raccordement à un décodeur câble, essayez de réinitialiser ce dernier. Rebranchez le cordon d'alimentation secteur et patientez jusqu'au redémarrage du décodeur câble. Cette opération peut prendre jusqu'à 20 minutes. • Réglez la résolution de sortie du décodeur câble sur 1080i ou 720p.
Qualité sonore	Exécutez tout d'abord le Test du son pour vérifier que le système audio de votre téléviseur fonctionne correctement. (Accédez à MENU - Assistance - Diagnostic automatique - Test du son) (P. 20) Si le système audio fonctionne correctement, le problème lié au son peut provenir de la source ou du signal.
Il n'y a aucun son ou celui-ci est trop faible au volume maximum.	<ul style="list-style-type: none"> • Vérifiez le volume de l'appareil externe connecté à votre téléviseur.
La qualité d'image est bonne, mais aucun son n'est émis.	<ul style="list-style-type: none"> • Réglez l'option Sélection Haut-parleur sur Haut-parleur TV dans le menu Son. (P. 17) • Si vous utilisez un appareil externe, assurez-vous que les câbles audio sont raccordés aux prises d'entrée audio appropriées du téléviseur. • Si vous utilisez un appareil externe, vérifiez l'option de sortie audio de l'appareil connecté (il se peut, par exemple, que vous deviez définir l'option audio de votre décodeur câble sur HDMI si vous utilisez une connexion HDMI). • Si vous utilisez un câble DVI-HDMI, un câble audio distinct est requis. • Si votre téléviseur est équipé d'une prise casque, assurez-vous que rien n'y est connecté.
Les haut-parleurs émettent un son inhabituel.	<ul style="list-style-type: none"> • Vérifiez les connexions des câbles. Vérifiez qu'aucun câble vidéo n'est raccordé à une entrée audio. • Pour les connexions de télédistribution ou antenne, vérifiez l'intensité du signal. Un niveau de signal faible peut provoquer une distorsion sonore.

Informations supplémentaires

Problèmes	Solutions et explications
Aucune image, aucune vidéo	
Le téléviseur ne s'allume pas.	<ul style="list-style-type: none"> • Vérifiez que le cordon d'alimentation secteur est branché correctement sur la prise murale et sur le téléviseur. • Vérifiez que la prise murale est opérationnelle. • Essayez d'appuyer sur le bouton POWER du téléviseur pour vous assurer que le problème n'est pas dû à la télécommande. Si le téléviseur s'allume, reportez-vous au problème "La télécommande ne fonctionne pas" ci-après.
Le téléviseur s'éteint automatiquement.	<ul style="list-style-type: none"> • Vérifiez que la fonction Veille est réglée sur Arrêt dans le menu Configuration. (P. 18) • Si votre PC est connecté au téléviseur, vérifiez les paramètres d'alimentation de votre PC. • Vérifiez que le cordon d'alimentation secteur est branché correctement sur la prise murale et sur le téléviseur. • Lorsque vous regardez la télévision sur une connexion de télédistribution ou antenne, le téléviseur s'éteint après 10 à 15 minutes en l'absence de signal.
Aucune image / vidéo n'est affichée.	<ul style="list-style-type: none"> • Vérifiez le raccordement des câbles (retirez tous les câbles connectés au téléviseur et aux appareils externes, puis rebranchez-les). • Réglez les sorties vidéo de vos périphériques externes (décodeur câble / boîtier décodeur, lecteur DVD, lecteur Blu-ray, etc.) pour faire correspondre les connexions à l'entrée du téléviseur. Par exemple, si la sortie d'un périphérique externe est HDMI, vous devez établir une connexion avec une entrée HDMI du téléviseur. • Vérifiez que les appareils connectés sont sous tension. • Veillez à sélectionner la source appropriée du téléviseur en appuyant sur le bouton SOURCE de la télécommande du téléviseur.
Connexion RF (câble/antenne)	
Le téléviseur ne reçoit pas toutes les chaînes.	<ul style="list-style-type: none"> • Vérifiez que le câble de l'antenne est raccordé correctement. • Essayez la fonction Plug & Play (configuration initiale) pour ajouter des chaînes disponibles à la liste. Accédez à MENU - Configuration - Plug & Play (configuration initiale) et attendez que toutes les chaînes disponibles soient mémorisées. • Vérifiez que l'antenne est positionnée correctement.
L'image est déformée : macrobloc, petit bloc, points, pixellisation	<ul style="list-style-type: none"> • La compression de contenu vidéo peut provoquer une déformation de l'image, en particulier pour les mouvements rapides comme le sport et les films d'action. • Un niveau de signal faible peut déformer l'image. Il ne s'agit pas d'un problème lié au téléviseur.
Connexion PC	
Le message "Mode non pris en charge" est affiché.	<ul style="list-style-type: none"> • Réglez la fréquence et la résolution de sortie de votre PC, de telle sorte que ces paramètres correspondent aux résolutions prises en charge par le téléviseur. (P. 22)
"PC" reste affiché dans la liste Source, même si aucun ordinateur n'est connecté.	<ul style="list-style-type: none"> • Cela est tout à fait normal ; la mention "PC" apparaît toujours dans la liste Source.
La qualité de la vidéo est bonne, mais aucun son n'est émis.	<ul style="list-style-type: none"> • Si vous utilisez une connexion HDMI, vérifiez le paramètre de sortie audio sur votre PC.
Autres	
L'image ne s'affiche pas en mode plein écran.	<ul style="list-style-type: none"> • Des barres noires s'affichent de chaque côté des chaînes HD lors de l'affichage de contenu SD (4:3) mis à niveau. • Des barres noires s'affichent en haut et en bas des films dont le format d'image est différent de celui de votre téléviseur. • Définissez les options de taille de l'image de votre appareil externe ou téléviseur sur Plein écran.
La télécommande ne fonctionne pas.	<ul style="list-style-type: none"> • Remplacez les piles de la télécommande en respectant la polarité (+/-). • Nettoyez la lentille de la télécommande. • Essayez de diriger directement la télécommande vers le téléviseur à une distance de 1,5 à 1,8 m.
La télécommande du décodeur câble/boîtier décodeur ne permet pas d'allumer ou d'éteindre le téléviseur, ni de régler le volume.	<ul style="list-style-type: none"> • Programmez la télécommande du décodeur câble/boîtier décodeur de telle sorte qu'elle puisse commander le téléviseur. Consultez le mode d'emploi du décodeur câble/boîtier décodeur pour obtenir le code du téléviseur SAMSUNG.
Le message "Mode non pris en charge" est affiché.	<ul style="list-style-type: none"> • Vérifiez la résolution prise en charge par le téléviseur et réglez la résolution de sortie du périphérique externe en conséquence. Reportez-vous aux paramètres de résolution à la page 22 du présent manuel.
Une odeur de plastique se dégage du téléviseur.	<ul style="list-style-type: none"> • Cette odeur est normale et s'atténuera avec le temps.
L'option Informations de signal du téléviseur n'est pas disponible dans le menu de test du diagnostic automatique .	<ul style="list-style-type: none"> • Cette fonction n'est disponible qu'avec des chaînes numériques diffusées sur une connexion d'antenne / RF/coaxiale. (P. 20)
Le téléviseur penche sur le côté.	<ul style="list-style-type: none"> • Retirez le support de base du téléviseur et réassemblez-le.
L'assemblage du support de base s'effectue difficilement.	<ul style="list-style-type: none"> • Veillez à placer le téléviseur sur une surface plane. Si vous ne parvenez pas à retirer les vis du téléviseur, utilisez un tournevis aimanté.
Le menu des chaînes est grisé (indisponible).	<ul style="list-style-type: none"> • Le menu Chaîne n'est disponible que si la source TV est sélectionnée.

Problèmes	Solutions et explications
Vos paramètres sont perdus après 30 minutes ou à chaque mise hors tension du téléviseur.	<ul style="list-style-type: none"> Si le téléviseur est en mode Démo. magasin, les paramètres audio et vidéo sont réinitialisés toutes les 30 minutes. Remplacez le mode Démo. magasin par le mode Util. domicile dans la procédure Plug & Play (configuration initiale). Appuyez sur le bouton SOURCE pour sélectionner le mode TV et accédez à MENU → Configuration → Plug & Play (configuration initiale) → ENTER 
Perte intermittente du signal audio ou vidéo.	<ul style="list-style-type: none"> Vérifiez le raccordement des câbles ; rebranchez-les au besoin. Une perte de l'image ou du son peut être provoquée par l'utilisation de câbles trop rigides ou épais. Veillez à ce que les câbles soient suffisamment souples pour une utilisation à long terme. En cas d'installation du téléviseur en position murale, nous vous recommandons d'utiliser des câbles avec des connecteurs de 90 °degrés.
Des petites particules sont visibles lorsque vous observez de près le bord du cadre du téléviseur.	<ul style="list-style-type: none"> Elles font partie de la conception du produit et ne constituent pas un défaut.
Le menu PIP n'est pas disponible.	<ul style="list-style-type: none"> La fonctionnalité PIP n'est disponible que lorsque vous utilisez une source HDMI, PC ou Composant.
Le message "Signal brouillé" ou "Signal faible/Aucun signal" s'affiche.	<ul style="list-style-type: none"> Si vous utilisez une CARTE CAM (CI/CI+), vérifiez qu'elle est installée dans la fente de l'interface commune. Si le problème persiste, retirez la CARTE CAM du téléviseur et réintroduisez-la dans la fente.
Le téléviseur s'est rallumé 45 minutes après sa mise hors tension.	<ul style="list-style-type: none"> Cela est tout à fait normal. Le téléviseur exécute, en effet, la fonction de liaison radio (OTA) pour mettre à niveau le microprogramme téléchargé au cours de son utilisation.
Problèmes récurrents liés à l'image/au son.	<ul style="list-style-type: none"> Vérifiez et modifiez le signal/la source.
Il peut y avoir une réaction entre les coussinets en caoutchouc situés sur le support de base et la finition de certains meubles.	<ul style="list-style-type: none"> Pour éviter que cela ne se produise, utilisez des coussinets de feutre sur toute surface du téléviseur en contact direct avec un meuble.

 Ce téléviseur LCD TFT est équipé d'un écran constitué de sous-pixels dont la fabrication nécessite une technologie sophistiquée. Il se peut toutefois que quelques points clairs ou sombres apparaissent à l'écran. Ils n'ont aucune incidence sur la performance du produit.

Licence



Manufactured under licence from Dolby Laboratories. Dolby and the double-D symbol are trademarks of Dolby Laboratories.



Manufactured under license under U.S. Patent #'s: 5,451,942; 5,956,674; 5,974,380; 5,978,762; 6,487,535 & other U.S. and worldwide patents issued & pending. DTS and the Symbol are registered trademarks. & DTS 2.0+ Digital Out and the DTS logos are trademarks of DTS, Inc. Product Includes software. © DTS, Inc. All Rights Reserved.



DivX Certified to play DivX video up to HD 1080p, including premium content.

ABOUT DIVX VIDEO: DivX® is a digital video format created by DivX, Inc. This is an official DivX Certified device that plays DivX video. Visit www.divx.com for more information and software tools to convert your files into DivX video.
 ABOUT DIVX VIDEO-ON-DEMAND: This DivX Certified® device must be registered in order to play DivX Video-on-Demand (VOD) content. To generate the registration code, locate the DivX VOD section in the device setup menu. Go to vod.divx.com with this code to complete the registration process and learn more about DivX VOD. Pat. 7,295,673; 7,460,688; 7,519,274

Informations supplémentaires

Caractéristiques techniques

Résolution native du panneau	1360 X 768 @ 60 Hz	
Conditions ambiantes	10°C à 40°C (50°F à 104°F)	
Température en service	10% à 80%, sans condensation	
Humidité en fonctionnement	-20°C à 45°C (-4°F à 113°F)	
Température de stockage	5% à 95%, sans condensation	
Humidité sur le lieu de stockage		
Système TV	Analogique : en fonction du pays sélectionné Numérique : DVB-T/DVB-C	
Système de couleur/vidéo	Analogique : PAL, SECAM, NTSC-4.43, NTSC-3.58, PAL60 Numérique : MPEG-2 MP@ML, MPEG-4, H.264/AVC MP@L3, MP@L4.0, HP@L4.0	
Sound System	BG. OK NICAM. MPEGI	
HDMI IN 1 ~ 4	Vidéo : 1080/24p, 1080p, 1080i, 720p, 576p, 576i, 480p, 480i Audio : PCM linéaire sur deux voies 32/44,1/48 kHz, 16/20/24bits Entrée audio analogique (HDMI IN1 uniquement) Entrée PC	
Socle orientable (Gauche / droite)	-20° ~ 20°	
Nom du modèle	LE19C450/LE19C451	LE22C450/LE22C451
Taille de l'écran (Diagonale)	19 pouces	32 pouces
Son	3W X 2	
Sortie		
Dimensions (L x P x H)		
Corps	461.3 x 59.2 x 309.1 (mm)	533.2 x 60.8 x 354.4 (mm)
Avec socle	461.3 x 180.2 x 348.0 (mm)	533.2 x 171.9 x 402.5 (mm)
Poids		
Corps	3.9 kg	4.75 kg
Avec socle	4.45 kg	5.13 kg

 La conception et les spécifications peuvent être modifiées sans préavis.

 Pour en savoir plus sur l'alimentation et la consommation électrique, consultez l'étiquette apposée sur le produit.

A		H		P	
Aff. de base	27	Haut-parleur TV	17	Photos	26
Amplifier	16	HDMI	7, 29	Piles	5
Antenne	12	Home cinéma	8, 29	PIP	20
Anynet ⁺	29	Horloge	18	Plug & Play	6
Arr.-plan Acc.	28	Ht-parl ext.	17		
Audio Out	8, 29				
B		I		R	
Balance L/R	16	Informations de signal	20	Récepteur	31
Balance blancs	14	l'espace d'installation	2	Réglage Automatique	15
				Réglage fin	13
C		L		Résolution des problèmes	
Caractéristiques techniques	38	Langue	19	Résolution optimale	22
Cache	33	Lecture Vidéo	25	RVB	14
Chaîne favorite	11	Licenses	37		
Chaude	14	Liste Source	9		
Composant	7	Luminosité	13		
Connexion à un ordinateur	22				
Connexion à un système audio	8	M		S	
Contraste Dynamique	14	Magnétoscope	9	Sélection Haut-parleur	17
		Media Play	23	Sélectionner tout	13
		Méloдие	19	Sortie audio numérique	8, 29
		Minuteur	18	Sous-titres	19
		Mise à niveau du logiciel	20	Support mural	33
		Mode de répétition	27	Symbole	3
		Mode éco.	14		
		Mode Film	15		
		Modif. nom	9		
		Modifier PIN	6, 19		
		Mode Veille	4		
		Musique	26		
		N		T	
		Navigation	9	Télécommande	5
		Netteté	13	Témoin d'alimentation	4
		Nouvelle syntonisation des chaînes	12	Titre	27
		Nuance Coul.	14	Ton chair	14
		Nuance de noir	14	Transparence menu	19
		O		U	
		ON/OFF, bouton	5	USB	20, 23
		Outils	3	Utilisation de la Vue chaînes	10
				Utilisation de l'option Diffusion programmée	10
				Utilisation des chaînes favorites	11
				V	
				Veille	18
				Verrouiller	13
				Videos	24
				Volume	4, 5, 17
				Volume auto	17
D					
Diagnostic automatique	20				
Diaporama	26				
DivX [®] VOD	28				
D-sub	22				
Dynamique	13				
E					
Ecouteurs	8				
Egaliseur	16				
Enregistrement	30				
EPG	10				
F					
Fond musical	27				
Format de l'image	15, 27				
Fréquence	12				
G					
Gestion chaînes	11				
Guide Now & Next	10				

***Cette page est laissée
intentionnellement
vierge.***

Le figure e le illustrazioni presenti in questo Manuale dell'utente sono fornite unicamente a titolo di riferimento e possono differire da quelle del prodotto attuale. Le specifiche e il design del prodotto possono variare senza preavviso.

Avviso relativo alla trasmissione TV digitale

1. Le funzioni relative alla televisione digitale (DVB) sono disponibili solo nelle nazioni o nelle aree in cui viene trasmesso il segnale digitale terrestre DVB-T (MPEG2 e MPEG4 AVC) o laddove si abbia accesso a un servizio TV via cavo compatibile DVB-C (MPEG2 e MPEG4 AAC). Verificare con il rivenditore locale la possibilità di ricevere segnali DVB-T o DVB-C.
2. DVB-T è lo standard del consorzio europeo DVB per la trasmissione della televisione digitale terrestre mentre DVB-C è lo standard per la trasmissione della televisione digitale via cavo. Tuttavia, alcune funzioni quali EPG (Electric Program Guide), VOD (Video on Demand) e altre non sono incluse in queste specifiche. Per questo motivo, al momento non sono disponibili.
3. Sebbene questo apparecchio TV soddisfi i più recenti standard DVB-T e DVB-C, aggiornati a [Agosto, 2008], la compatibilità con future trasmissioni digitali via cavo DVB-C e terrestri DVB-T non può essere garantita.
4. In base al paese o all'area in cui si utilizza questo televisore, alcuni fornitori di trasmissioni TV via cavo potrebbero applicare una tariffa aggiuntiva per tali servizi e richiedere all'utente di accettare i termini e le condizioni della loro offerta.
5. Alcune funzioni della trasmissione TV digitale potrebbero non essere disponibili in alcune nazioni o regioni e DVB-C potrebbe non funzionare correttamente con alcuni fornitori di servizi via cavo.
6. Per maggiori informazioni, contattare il locale centro assistenza clienti Samsung.

La qualità di ricezione del televisore può essere influenzata dai diversi metodi di trasmissione esistenti nei vari paesi. Verificare le prestazioni del televisore presso un Rivenditore autorizzato SAMSUNG o presso un Call Centre Samsung per sapere se la qualità di ricezione può essere migliorata o meno riconfigurando le impostazioni dell'apparecchio.

Avvertenza per la visualizzazione di immagini fisse

Evitare la visualizzazione di immagini fisse (per es. file jpeg) o di elementi grafici fissi (come ad esempio il logo di un programma TV, il formato panorama o 4:3, la barra dei titoli di borsa o delle notizie nella parte inferiore dello schermo). La visualizzazione costante di una immagine fissa può causare un consumo non uniforme dei fosfori dello schermo e influenzare la qualità delle immagini. Per ridurre il rischio di tale effetto, seguire le raccomandazioni:

- Evitare la visualizzazione dello stesso canale televisivo per lunghi periodi di tempo.
- Visualizzare sempre le immagini a schermo pieno, usando il menu del formato immagini per impostarlo al valore più appropriato.
- Ridurre la luminosità e il contrasto al minimo necessario per ottenere la qualità visiva desiderata; valori troppo elevati possono accelerare il processo di bruciatura dello schermo.
- Usare frequentemente tutte le funzioni TV progettate per ridurre la ritenzione delle immagini e la bruciatura dello schermo. Per maggiori informazioni consultare l'apposita sezione del manuale dell'utente.

Messa in sicurezza della posizione di installazione

Mantenere le distanze indicate tra il prodotto e gli altri elementi presenti (per esempio le pareti) per garantire un'adeguata ventilazione. Il mancato rispetto di questa precauzione può comportare un incendio o un malfunzionamento provocato dall'aumento della temperatura interna del prodotto.

Se si usa un piedistallo o un sistema di montaggio a parete, utilizzare solo componenti forniti da Samsung Electronics.

- L'uso di parti di altre marche può causare un malfunzionamento o lesioni provocate da una eventuale caduta del prodotto.

L'aspetto del prodotto può differire in base al modello.

Installazione con piedistallo.

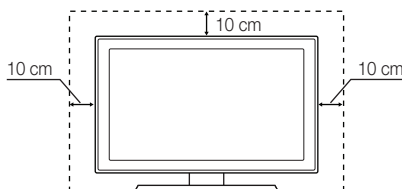

Installazione con supporto a parete.

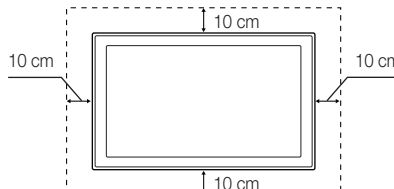

Corretto smaltimento di questo prodotto (WEEE/RAEE, Rifiuti da apparecchiature elettriche ed elettroniche) (applicabile nei paesi dell'Unione Europea e in quelli con sistemi di raccolta differenziata)

Questo simbolo riportato sul prodotto, sugli accessori e sulla documentazione indica che il prodotto e i suoi accessori elettronici (es. caricatore, cuffie, cavo USB) non devono essere smaltiti unitamente ai rifiuti domestici al termine del loro ciclo vitale. Per prevenire eventuali danni all'ambiente o alla salute delle persone derivanti da uno smaltimento non appropriato, separarli da altri tipi di rifiuti e riciclarli in modo responsabile per promuovere il riutilizzo sostenibile delle risorse materiali. Gli utenti residenziali sono invitati a contattare il rivenditore presso il quale hanno acquistato il prodotto, o l'ufficio locale preposto, per richiedere le informazioni relative alla raccolta differenziata e al riciclaggio di questo tipo di prodotto. Gli utenti aziendali sono invitati a contattare il proprio fornitore e verificare i termini e le condizioni del contratto d'acquisto. Questo prodotto e i suoi accessori elettronici non devono essere smaltiti insieme agli altri rifiuti commerciali.



Corretto smaltimento delle batterie utilizzate in questo prodotto

(applicabile nei paesi dell'Unione Europea e in quelli con sistemi di raccolta differenziata delle batterie)

Questo contrassegno posto sulla batteria, sul manuale o sull'imballaggio, indica che le batterie contenute in questo prodotto non devono essere smaltite insieme ai rifiuti domestici una volta esauste. Laddove presenti, i simboli chimici Hg, Cd o Pb indicano che le batterie contengono mercurio, cadmio o piombo sopra i limiti stabiliti nell'ambito della Direttiva CE 2006/66. Se le batterie non vengono smaltite in modo corretto, tali sostanze possono causare danni alla salute o all'ambiente. Per proteggere le risorse naturali e promuovere il riutilizzo dei materiali, separare le batterie dagli altri rifiuti e riciclarle utilizzando il sistema locale gratuito di ritiro delle batterie esauste.



Indice

Per iniziare

4

- 4 Accessori
- 4 Vista del Pannello di controllo
- 5 Vista del telecomando
- 6 Collegamento all'antenna
- 6 Plug & Play (Impostazione iniziale)

Collegamenti

7

- 7 Collegamento a un dispositivo AV
- 8 Collegamento a un dispositivo audio
- 9 Cambiare la sorgente di ingresso

Funzioni base

9

- 9 Come scorrere i menu
- 10 Uso del tasto INFO (Guida Now & Next)
- 10 Pianificare la visione
- 12 Menu Canale
- 13 Menu Immagine
- 16 Menu Suono
- 18 Menu Impostazione
- 20 Menu Supporto

Funzioni avanzate

22

- 22 Collegamento a un PC
- 23 Media Play
- 29 Anynet+

Altre informazioni

32

- 32 Funzione Teletext canali analogici
- 33 Installazione del supporto a parete
- 34 Blocco antifurto Kensington
- 34 Fissaggio del televisore alla parete
- 35 Risoluzione dei problemi
- 38 Specifiche
- 39 Indice
- 40 Schema blocco

Questo apparecchio è fabbricato in conformità al D.M.28.08.95 n.548 ed in particolare a quanto specificato nell'Art.2, comma 1. Questo apparecchio è fabbricato nella U.E. in conformità al D.M.28.08.95 n.548 Art.2, comma 1 ed al D.M.26.03.92 Art.1

Controllate il simbolo!



TOOLS

Questa funzione è utilizzabile premendo il tasto TOOLS sul telecomando.



Nota



Guida passo-passo

Per iniziare

Accessori

- Controllare che nella confezione del TV LCD siano contenuti i seguenti componenti. Se eventuali componenti risultassero mancanti, contattare il rivenditore.
- La forma e il colore dei componenti possono variare in base al modello.

- Telecomando e batterie (2 tipo AAA)
- Istruzioni per l'utente
- Scheda di garanzia / Guida alla sicurezza (non disponibili in tutti i paesi)
- Panno per la pulizia
- Cavo di alimentazione

Vedere la guida separata per l'installazione del piedistallo.



(M4 X L16: 3EA)

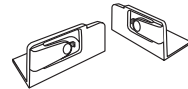
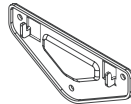

- Viti piedistallo (LE22C450)

- Kit montaggio a parete

- Copertura decorativa (LE19C450)

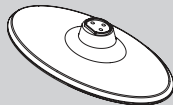

- Piedistallo (1EA) (LE22C450)

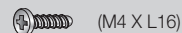

- Viti (3EA) (LE22C450)

Vista del Pannello di controllo

- La forma e il colore del prodotto possono variare in base al modello.

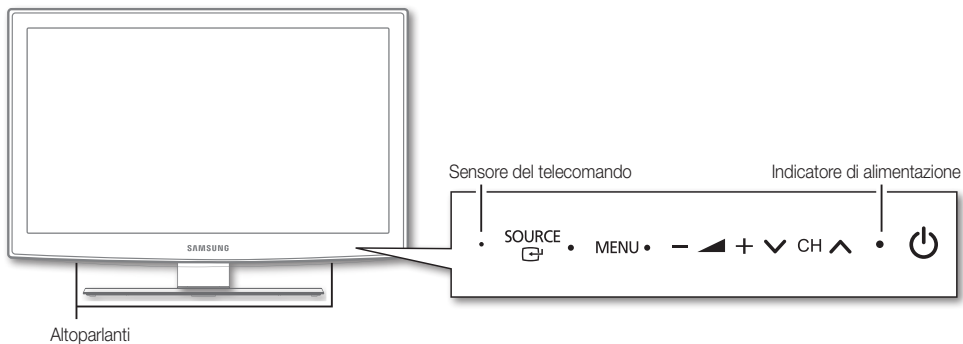

(Alimentazione)	Accende o spegne il televisore.
Indicatore di alimentazione	Lampeggia e si spegne quando l'alimentazione è attiva, si accende in modalità standby.
SOURCE	Alterna tutte le sorgenti d'ingresso disponibili. Nel menu OSD, utilizzare questo tasto come si usa il tasto ENTER del telecomando.
MENU	Visualizza un menu a schermo, l'OSD (on screen display), delle funzioni del televisore.
	Regola il volume. Nel menu OSD, utilizzare i tasti così come si usano i tasti del telecomando.
	Cambia i canali. Nel menu OSD, utilizzare i tasti così come si usano i tasti del telecomando.
Sensore del telecomando	Puntare il telecomando in direzione di questo punto sul televisore.

Modalità Standby

Non lasciare il televisore in modalità standby per un lungo periodo di tempo (quando si parte per le vacanze, ad esempio). Anche quando il tasto di accensione è disattivo, l'apparecchio consuma una piccola quantità di energia elettrica. Si consiglia quindi di scollegare il cavo di alimentazione.

Vista del telecomando

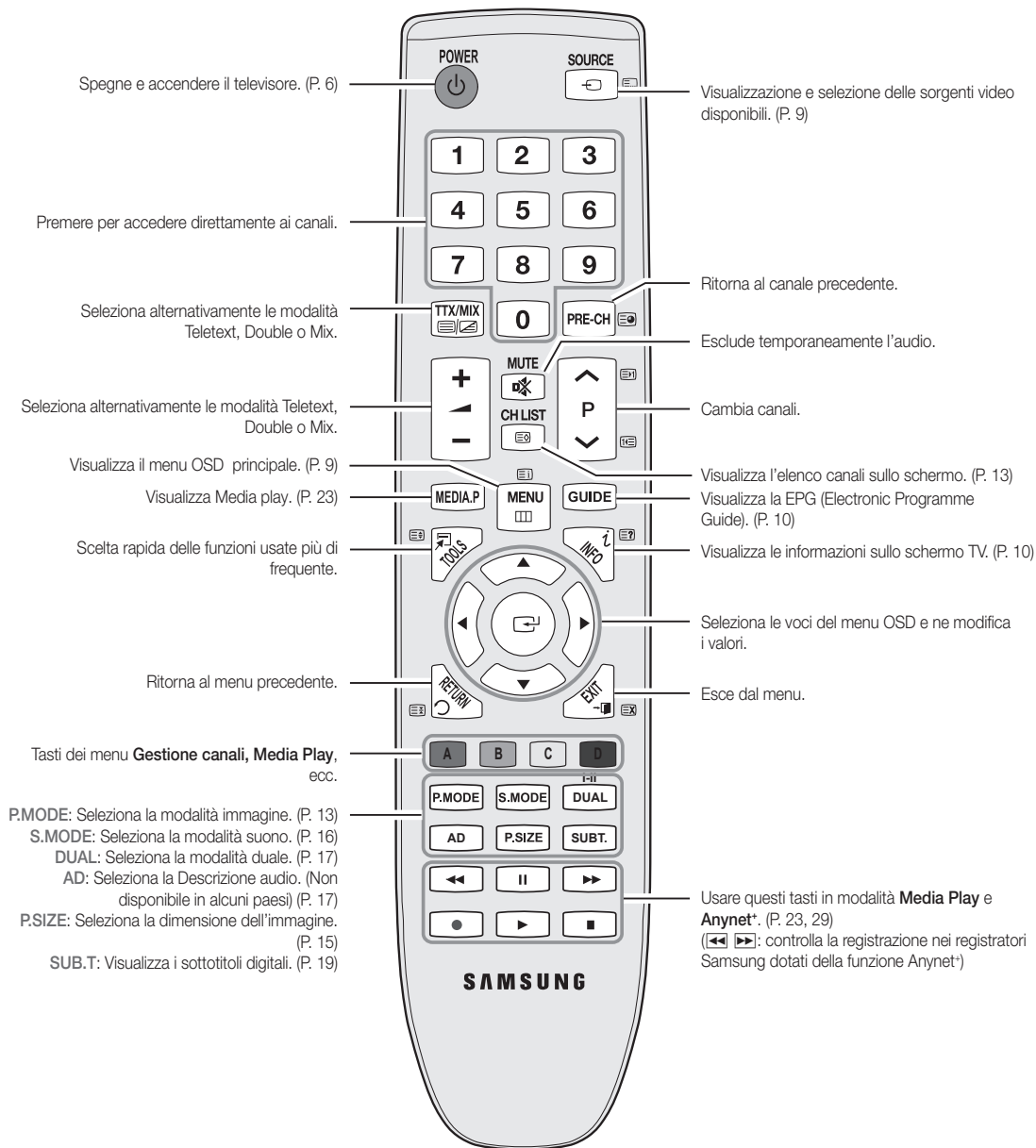

Inserimento delle batterie (tipo: AAA)

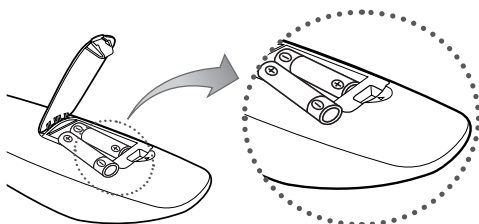

NOTA

- Usare il telecomando entro un raggio di 23 metri dal televisore.
- Una illuminazione intensa può influenzare le prestazioni del telecomando. Evitare l'uso del telecomando nelle immediate vicinanze di lampade fluorescenti o insegne al neon.
- La forma e il colore possono variare in base al modello.

Per iniziare

Collegamento all'antenna

Quando il televisore viene acceso per la prima volta, le impostazioni di base vengono visualizzate automaticamente.



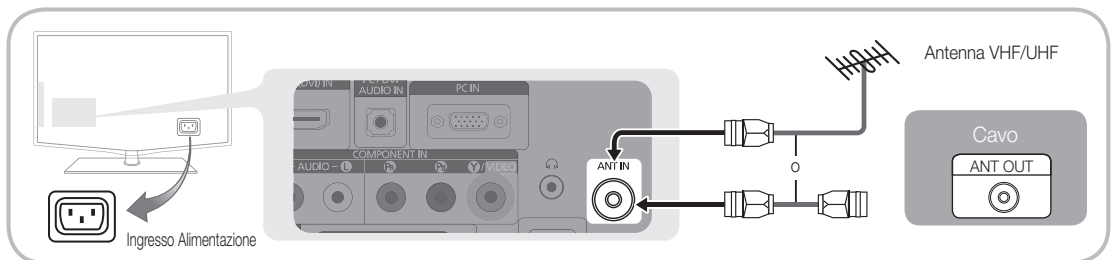









 Preimpostato: Collegare l'alimentazione e l'antenna.



Plug & Play (Impostazione iniziale)

Alla prima accensione del televisore, vengono visualizzate alcune schermate che aiutano l'utente a configurare le impostazioni di base. Premere il tasto **POWER** . **Plug & Play** è disponibile solo quando sul televisore è impostata la sorgente **Ingressi**.

 Per tornare al passaggio precedente, premere il tasto Rosso.

1	Selezione della lingua	Premere il tasto ▲ o ▼, quindi premere ENTER  . Selezionare la lingua OSD (On Screen Display) desiderata.	
2	Selezionare Demo Negozio o Uso dom.	Premere il tasto ◀ o ▶, quindi premere ENTER  . <ul style="list-style-type: none">Selezionare la modalità Uso dom. La modalità Demo Negozio è dedicata a un uso commerciale.Ripristinare le impostazioni dell'unità da Demo Negozio a Uso dom. (standard): Premere il tasto Volume del televisore. Quando il menu Volume viene visualizzato a schermo, tenere premuto il tasto MENU per 5 secondi.	
3	Selezionare la nazione	Premere il tasto ▲ o ▼, quindi premere ENTER  . Selezionare la nazione appropriata. Se la nazione desiderata non è riportata nel menu, selezionare Altro .  Dopo aver selezionato il paese nel menu Nazione , alcuni modelli potrebbero richiedere un'opzione aggiuntiva per l'impostazione del pin.  All'inserimento del codice PIN, 0-0-0-0 non è disponibile.	
4	Selezionare una antenna	Premere il tasto ▲ o ▼, quindi premere ENTER  . Selezionare Antenna o Cavo .	
5	Selezionare un canale	Premere il tasto ▲ o ▼, quindi premere ENTER  . Selezionare la sorgente del canale da memorizzare. Quando si imposta la sorgente antenna su Cavo , viene visualizzata una procedura che consente di impostare un valore per la ricerca dei canali digitali (frequenza del canale). Per ulteriori informazioni, vedere Canale → Memoriz. automatica (P. 12).  Premere ENTER  in qualsiasi momento per interrompere il processo di memorizzazione.	
6	Impostare la Modalità orologio	Impostare la Modalità orologio automaticamente o manualmente. Premere il tasto ▲ o ▼ per selezionare Auto , quindi premere ENTER  .	
7	Visualizzare la Guida alla connessione HD.	Viene quindi visualizzata la descrizione relativa al metodo di connessione che fornisce la migliore qualità di visione HD.	
8	Buon divertimento.	Premere il tasto ENTER  .	

Per reimpostare questa funzione...

Selezionare **Impostazione - Plug & Play** (Impostazione iniziale) Digitare il PIN a quattro cifre. Il PIN preimpostato è "0-0-0-0."
Per cambiare il codice PIN, utilizzare la funzione **Cambia PIN**.

Usare un cavo HDMI/DVI: Connessione HD (fino a 1080p)

Dispositivi disponibili: DVD, lettore Blu-ray, ricevitore via cavo HD, ricevitore satellitare HD STB (Set-Top-Box), ricevitore via cavo, ricevitore satellitare (STB)

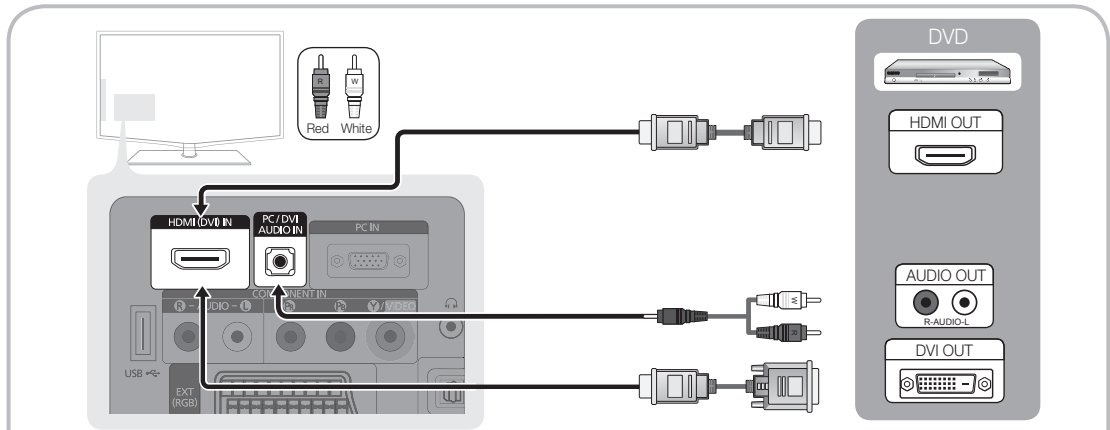

HDMI (DVI) IN / PC / DVI AUDIO IN

- Quando si effettua una connessione mediante cavo HDMI / DVI, è necessario utilizzare la porta **HDMI (DVI) IN**. Per la connessione via cavo DVI/HDMI, utilizzare un cavo o una scheda DVI-HDMI per la connessione video e la porta **PC / DVI AUDIO IN** per l'audio.
- Collegando al televisore un dispositivo esterno quale un DVD / lettore Blu-ray / ricevitore via cavo / ricevitore satellitare STB che supporta versioni HDMI precedenti alla 1.3, il televisore potrebbe non funzionare regolarmente (es. nessuna immagine visualizzata / nessun audio / fastidiosi disturbi / colori anomali).
- Se dopo aver collegato un cavo HDMI non si avverte alcun audio, verificare la versione HDMI del dispositivo esterno. Se si sospetta che la versione del dispositivo sia precedente alla 1.3, contattare il fornitore del dispositivo per confermare la versione HDMI e richiedere eventualmente un aggiornamento.
- Si consiglia l'acquisto di un cavo certificato HDMI. In caso contrario, lo schermo potrebbe non visualizzare alcuna immagine oppure potrebbe verificarsi un errore di connessione.

Usare un cavo Component (fino a 1080p) o Audio/Video (solo 480i) e usare un cavo Scart

Dispositivi disponibili: VCR, DVD, lettore Blu-ray, ricevitore via cavo, ricevitore satellitare STB

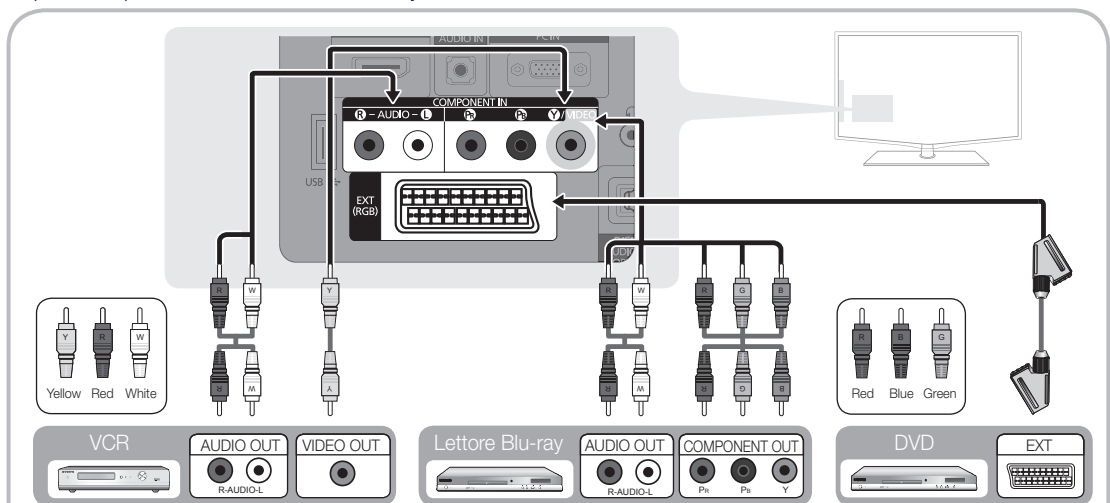

In modalità **Est.**, l'uscita DTV supporta solo video e audio SD MPEG.

Per ottenere la migliore qualità delle immagini, si consiglia l'uso della connessione Component rispetto alla connessione A/V.

Collegamenti

Collegamento di un dispositivo audio

Uso di una connessione Ottica o un cavo audio

Dispositivi disponibili: sistema audio digitale, amplificatore, DVD home theatre

✎ La forma e il colore del prodotto possono variare in base al modello.



✎ **USCITA AUDIO DIGITALE (OPTICAL),**

- Quando un sistema audio digitale è collegato alla porta **USCITA AUDIO DIGITALE (OPTICAL)**, ridurre il volume sia del televisore sia del sistema.
- L'audio 5.1 CH (canali) è disponibile quando il televisore è collegato a un dispositivo esterno che supporta lo standard 5.1 CH.
- Quando il ricevitore (home theatre) è impostato su On, è possibile udire l'audio proveniente dall'uscita ottica del televisore. Quando il televisore visualizza un segnale DTV, invia l'audio a 5.1 canali al ricevitore Home Theater. Se la sorgente è un componente digitale, come per es. un lettore DVD / Blu-ray / ricevitore via cavo / ricevitore satellitare (STB) ed è collegata al televisore mediante HDMI, saranno udibili solo 2 canali audio dal ricevitore Home Theater. Per un audio a 5.1 canali, collegare la porta dell'uscita audio digitale del DVD / lettore Blu-ray / udire / ricevitore satellitare STB direttamente a un amplificatore o un home theatre.

✎ **Cuffie** 🎧: E' possibile collegare le cuffie all'uscita cuffie del televisore. Quando le cuffie sono collegate, l'audio proveniente dagli altoparlanti incorporati viene disabilitato.

- Collegando le cuffie al televisore l'uso della funzione audio non è disponibile.
- Il volume delle cuffie e quello del televisore sono regolabili indipendentemente.

Slot per CONNESSIONI COMMON INTERFACE

Per visualizzare canali a pagamento, è necessario inserire una "SCHEDA CI o CI+".

- Se non si inserisce una "SCHEDA CI o CI+", alcuni canali visualizzeranno il messaggio "Segnale criptato".
- Le informazioni di pairing che contengono un numero telefonico, l'ID della "SCHEDA CI o CI+", l'ID host e altri dati, verranno visualizzate entro 2-3 minuti. Se viene visualizzato un messaggio di errore, contattare il fornitore del servizio.
- Quando la configurazione delle informazioni relative al canale è stata completata, viene visualizzato il messaggio 'Aggiornamento completato', a indicare che l'elenco dei canali è stato aggiornato.

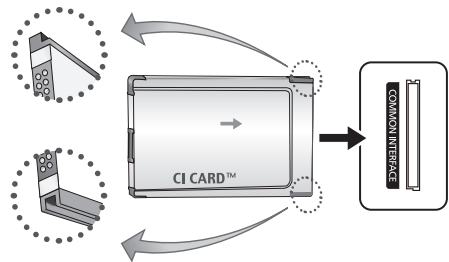

✎ NOTA

- È necessario richiedere una "SCHEDA CI o CI+" al fornitore del servizio locale.
- Estrarre con delicatezza la "SCHEDA CI o CI+" tirandola con le dita e prestando attenzione a non farla cadere poiché potrebbe subire danni.
- Inserire la "SCHEDA CI o CI+" nella direzione indicata sulla scheda stessa.
- La posizione dell'alloggiamento **COMMON INTERFACE** può variare in base al modello.
- La "SCHEDA CI o CI+" non è supportata in alcune nazioni e regioni; controllare con il rivenditore autorizzato di zona.
- In caso di problemi, contattare il fornitore del servizio.

Cambiare la sorgente di ingresso

Elenco sorgenti

Questa funzione viene usata per selezionare il televisore o un'altra sorgente di ingresso esterna come un lettore DVD/Blu-Ray / ricevitore via cavo / ricevitore satellitare STB collegato al televisore.

- **TV / Est. / AV / Component / PC / HDMI/DVI / USB**

 Nel **Elenco sorgenti**, gli ingressi collegati vengono evidenziati.



Modifica Nome

- **VCR / DVD / STB cavo / STB satellite / STB PVR / Ricevitore AV / Giochi / Videocamera / PC / DVI PC / Dispositivi DVI / TV / IPTV / Blu-ray / HD DVD / DMA:** Assegnare un nome al dispositivo collegato alle porte di ingresso per semplificare la selezione della sorgente di ingresso.

 In caso di connessione di un cavo HDMI/DVI alla porta **HDMI (DVI) IN**, è necessario impostare la modalità **DVI PC** o **Dispositivi DVI** in **Modifica Nome**.

Funzioni base

Come scorrere i menu

Prima di utilizzare il televisore, seguire questi passaggi per imparare a scorrere i menu, selezionando e regolando le diverse funzioni.

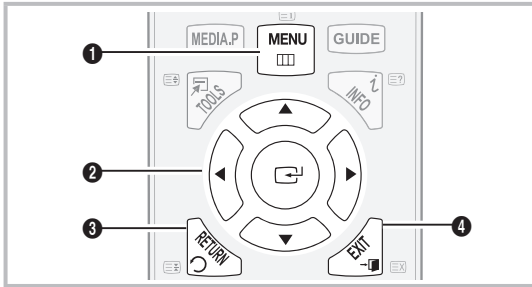

- 1 Tasto **MENU**: Visualizza il menu OSD principale.
- 2 Tasto **ENTER** / Freccia: Spostare il cursore e selezionare una voce. Confermare l'impostazione.
- 3 Tasto **RETURN**: Torna al menu precedente.
- 4 Tasto **EXIT**: Esce dal menu OSD.

Come usare il menu OSD (On Screen Display)

La procedura d'accesso può essere diversa a seconda del menu selezionato.

1	MENU 	Sullo schermo vengono visualizzate le opzioni del menu principale: Immagine, Suono, Canale, Impost, Ingressi, Applicazione, Supporto.
2		Selezionare una icona con il tasto  .
3	ENTER 	Premere ENTER per accedere al menu secondario.
4		Selezionare il menu secondario desiderato con il tasto  .
5		Regolare il valore di un elemento con il tasto  . La regolazione nel menu OSD può differire in base al menu selezionato.
6	ENTER 	Premere ENTER per completare la configurazione.
7	EXIT 	Premere EXIT .

Funzioni base

Usò del tasto INFO (Guida Now & Next)

Il display identifica il canale corrente e lo stato di determinate impostazioni audio e video. La guida Now & Next mostra le informazioni relative alla programmazione giornaliera di ogni canale in base all'orario di trasmissione.



- Scorrere ◀, ▶ per visualizzare le informazioni di un determinato programma durante la visione del canale corrente.
- Scorrere ▲, ▼ per visualizzare le informazioni relative ad altri canali. Se si desidera spostarsi sul canale selezionato, premere il tasto ENTER ↵.

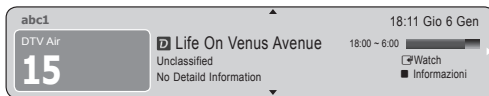

Pianificare la visione

Guida

Le informazioni EPG (Electronic Programme Guide) sono fornite dall'emittente. Usando la programmazione fornita dalle emittenti, è possibile specificare i programmi da visualizzare in anticipo in modo da passare automaticamente al canale desiderato all'orario impostato. Le varie voci dei programmi potranno non essere visualizzate o non essere aggiornate in base allo stato del canale. channel status.



Usare Vis. canali

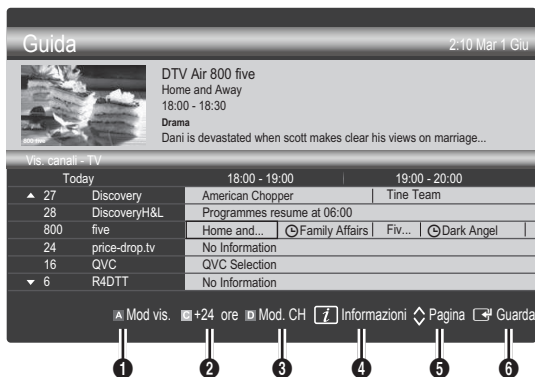

Usò di Vista programmazione



- 1 **Rosso (Modalità vis.):** Visualizza l'elenco dei programmi attualmente trasmessi o in programmazione.
- 2 **Giallo (+24 ore):** Visualizza l'elenco dei programmi da trasmettere dopo 24 ore.
- 3 **Blu (Mod. CH):** Selezionare il tipo di canali da visualizzare nella finestra **Vis. canali**.
 - La Mod. CH può differire in base alla sorgente antenna.
- 4 **Informazioni:** Visualizza i dettagli del programma selezionato.
- 5 **◊ (Pagina):** Passa alla pagina precedente / successiva.
- 6 **Tasto ENTER ↵**
 - Selezionando il programma corrente, è possibile visualizzarlo.
 - Selezionando un evento in programmazione, è possibile prenotarne la visione. Per annullare la programmazione, premere nuovamente il tasto ENTER ↵ quindi selezionare **Annulla Programmazioni**.

Gestione canali

Eliminare o impostare i canali preferiti e utilizzare la guida dei programmi per le trasmissioni digitali. Selezionare un canale nella schermata **Canali**, **Miei canali** o **Programmato**.

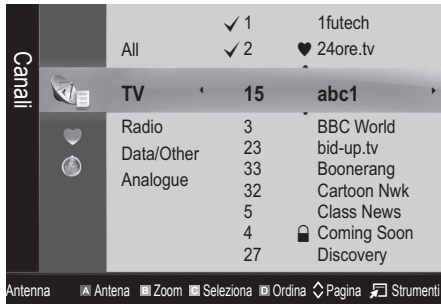

- **Canali**: Mostra l'elenco canali a seconda del tipo di canale.
- **Miei canali**: Mostra il gruppo del canale.
- **Programmato**: Mostra tutti i programmi attualmente prenotati.

Uso dei tasti colorati in **Gestione canali**

- **Rosso (Antenna)**: Selezionare **Antenna** o **Cavo**.
- **Verde (Zoom)**: Aumenta o diminuisce il numero di un canale.
- **Giallo (Selezione)**: Selezionare i canali desiderati e premere il tasto giallo per impostare tutti i canali selezionati contemporaneamente. Il simbolo ✓ compare a sinistra dei canali selezionati.
- **Blu (Ordina)**: Cambia l'elenco dei canali ordinati per nome o numero del canale.
- **(Pagina)**: Passa alla pagina precedente o successiva.
- **(Strumenti)**: Visualizza il menu dell'opzione **Gestione canali**. (Il menu Opzioni può variare a seconda della situazione.)

Icone di stato del canale

Icone	Operazioni
	Canale analogico.
	Canale selezionato.
	Canale impostato come Preferito.
	Programma attualmente trasmesso.
	Canale bloccato.
	Programma prenotato.

Uso dei Canali Preferiti

♥ Miei canali

(in **Gestione canali**)

Mostra tutti i canali preferiti.

- **Modifica Miei canali** : E' possibile impostare i canali selezionati nel gruppo Mio canale.

Il simbolo "♥" verrà evidenziato e il canale verrà impostato nel gruppo Mio canale.

1. Selezionare un canale e premere il tasto **TOOLS**.
2. Aggiungere o eliminare un canale nei gruppi Mio canale quali 1, 2, 3 e 4.
 - E' possibile selezionare uno o più gruppi.
3. Una volta modificate le impostazioni, in **Miei canali** sarà possibile visualizzare l'elenco dei canali di ogni gruppo.



Risintonizzazione dei canali

Antenna (Antenna / Cavo)

Prima che il televisore inizi la memorizzazione dei canali disponibili, è necessario specificare il tipo di sorgente di segnale collegata al televisore (per es. un sistema via Antenna o Cavo).

Nazione

Viene visualizzata la finestra di immissione del PIN. Digitare il PIN a quattro cifre.

- **Canale digitale:** Cambiare la nazione per i canali digitali.
- **Canale analogico:** Cambiare la nazione per i canali analogici.

Memoriz. automatica

Ricerca i canali automaticamente e li memorizza sul televisore.

 I numeri di programma assegnati automaticamente potrebbero non corrispondere ai numeri di programma effettivi o desiderati. Se un canale è stato bloccato mediante la funzione **Blocco canali**, comparirà la schermata di inserimento del PIN.

- **Sorgente Cavo:** Selezionare la sorgente antenna da memorizzare.
- **Sorgente canale (Digitale & Analogico / Digitale / Analogico):** Selezionare la sorgente del canale da memorizzare.

Quando si seleziona **Cavo** → **Digitale & Analogico** o **Digitale** Inserire un valore per ricercare i canali via cavo.

Modalità ricerca (Completa / Rete / Rapida): Scorrere tutti i canali per le stazioni emittenti attive e memorizzarli nella memoria del televisore.

 Impostando **Rapida**, è possibile configurare **Rete, ID di rete, Network ID (Frequenza), Modulazione, Symbol Rate** manualmente premendo il tasto sul telecomando.

Rete Auto /Manuale: Seleziona la modalità di impostazione **ID di rete** tra **Auto** o **Manuale**.

ID di rete: Quando **Rete** è impostata su **Manuale**, è possibile impostare **ID di rete** usando i tasti numerici.

Frequenza: Visualizza la frequenza del canale. (varia in base alla nazione)

Modulazione: Visualizza i valori di modulazione disponibili.

Symbol Rate: Visualizza i valori di symbol rate disponibili.

Memorizzazione manuale

Esegue la scansione automatica di un canale e lo memorizza nel televisore.

 Se un canale è stato bloccato mediante le funzione **Blocco canali**, comparirà la schermata di inserimento del PIN.

- **Canale digitale:** (disponibile in modalità DTV) Una volta terminata la scansione, i canali vengono aggiornati nell'elenco canali.

 Selezionando **Antenna** → **Antenna: Canale, Frequenza, Larg. di banda**

 Selezionando **Antenna** → **Cavo: Frequenza, Modulazione, Symbol Rate**

- **Canale analogico (Programma, Sistema colore, Sistema audio, Canale, Ricerca):** Se l'audio è anomalo o assente, rifelezionare lo standard audio richiesto.

 Modalità Canale

- **P** (modalità Programma): Una volta completata la sintonizzazione, alle emittenti della propria area viene assegnato un numero compreso tra P0 e P99. In questa modalità, è possibile selezionare un canale digitandone il numero corrispondente.
- **C** (modalità canale antenna) / **S** (modalità canale cavo): Queste due modalità permettono di selezionarne un canale digitandone il numero ad esso assegnato per ogni stazione via etere o canale via cavo.

Modifica dei canali

Menu Opzioni di Gestione canali

(in **Gestione canali**)

1. Selezionare un canale e premere il tasto **TOOLS**.
2. Modificare il nome del canale o il numero usando **Modifica nome canale** o nel menu **Modifica num canale**.

- **Modifica nome canale** (solo canali analogici): Assegnare il nome preferito al canale.

- **Modifica num canale** (solo canali digitali): Modificare il numero premendo i tasti numerici desiderati.

Altre funzioni

Opzione ricerca via cavo

(in base alla nazione)

Imposta ulteriori opzioni di ricerca quali frequenza e symbol rate per ricerche network via cavo.

- **Frequenza inizio / Frequenza arresto:** Impostare la frequenza iniziale o finale (Diversa per ogni nazione).
- **Modulazione:** Visualizza i valori di modulazione disponibili.
- **Symbol Rate:** Visualizza i valori di symbol rate disponibili.

Menu Opzioni di Gestione canali

(in **Gestione canali**)

Impostare ogni canale usando le opzioni del menu **Gestione canali (Blocco / Sblocco, Timer Visione, Ordina, Elimina, Seleziona tutto / Deseleziona tutto)**. Gli elementi del menu Opzioni possono differire in base allo stato del canale.

1. Selezionare un canale e premere il tasto **TOOLS**.
 2. Selezionare una funzione e cambiarne le impostazioni.
- **Blocco / Sblocco:** E' possibile bloccare un canale in modo che non possa essere selezionato e visualizzato.

NOTA

- Questa funzione è disponibile solo quando la funzione **Blocco canali** è impostata su **On**.
 - Viene visualizzata la finestra di immissione del PIN. Digitare il PIN a 4 cifre; il PIN predefinito è "0-0-0-0". Cambiare il PIN usando l'opzione **Cambia PIN**.
- **Timer visione:** E' possibile impostare la visualizzazione automatica di un canale desiderato all'ora prestabilita. Impostare l'orario corrente prima di usare questa funzione.
 -  Quando un canale digitale viene selezionato, premere il tasto ► per visualizzare il programma digitale.
 - **Ordina** (solo canali analogici): Questa operazione consente di modificare i numeri di programma dei canali memorizzati. Questa operazione può essere necessaria dopo la memorizzazione automatica dei canali.
 - **Elimina:** E' possibile eliminare un canale per visualizzare i canali desiderati.
 - **Seleziona tutto / Deseleziona tutto:** Per selezionare o deselegionare tutti i canali in gestione canali.

Programmato

(in **Gestione canali**)

E' possibile visualizzare, modificare o eliminare un programma prenotato.

- **Modifica info:** Per modificare un programma prenotato.
- **Annulla Programmazioni:** Per eliminare un programma prenotato.
- **Informazioni:** Per visualizzare un programma prenotato. (E' inoltre possibile modificare le informazioni relative alla prenotazione.)
- **Seleziona tutto / Deseleziona tutto:** Per selezionare o deselegionare tutti i programmi prenotati.



Elenco canali

E' possibile visualizzare tutti i canali ricercati.



Elenco canali (Trasferim. elenco canali)



Importa o esporta la mappatura dei canali. Collegare un dispositivo di memoria USB per utilizzare questa funzione.

-  C omparirà la richiesta del PIN. Digitare il PIN a quattro cifre.
-  I l PIN predefinito di un nuovo apparecchio TV è '0-0-0-0'.
- **Importa da USB:** Importa l'elenco canali dal dispositivo USB.
- **Esporta in USB:** Esporta l'elenco canali sul dispositivo USB.

Sintonia fine

(solo canali analogici)

Se il segnale risulta debole o distorto, può essere necessario sintonizzare il canale manualmente.

-  I canali per i quali si è effettuata la sintonia fine sono contrassegnati con un asterisco "*".
-  Per reimpostare la sintonia, selezionare **Reset**.

Menu Immagine

Cambiare la modalità Immagine preimpostata

Modalità

Selezionare il tipo di immagine preferita.

- **Dinamica:** Adatta per un ambiente illuminato.
- **Standard:** Adatta per condizioni di luce normali.
- **Film:** Adatta per la visione di film in un ambiente poco illuminato.



Regolazione delle impostazioni delle immagini

Retroillumin / Contrasto / Luminosità / Nitidezza / Colore / Tinta (V/R)

La televisione ha diverse opzioni di impostazione per il controllo della qualità delle immagini.



NOTA

- Nelle modalità analogiche **TV, Ext. (Est.), AV** del sistema PAL, non è possibile utilizzare la funzione **Tinta (V/R)**.
- In modalità PC, è possibile modificare solo i parametri **Retroillumin, Contrasto** e **Luminosità**.
- Le impostazioni possono essere modificate e memorizzate per ogni dispositivo esterno collegato al televisore.
- Riducendo la luminosità delle immagini si riduce anche il consumo energetico.

Funzioni base

Soluzioni economiche

Soluzione Eco

- **Risp. energia (Off / Basso / Medio / Alto / Immagine Off / Auto)** : Questa funzione regola la luminosità del televisore in modo da ridurre il consumo di energia. Selezionando **Immagine Off**, lo schermo viene disattivato, ma l'audio rimane attivo. Per attivare lo schermo premere un tasto qualsiasi, eccetto il tasto di regolazione del volume.
- **No segnale std-by (Off / 15 min / 30 min / 60 min)**: Attiva la modalità stand-by, nel caso persista per il tempo indicato dall'utente lo stato "No segnale" o "Verificare cavo segnale".
 -  Disabilitata quando il PC è in modalità risparmio energetico.

Modifica delle Opzioni immagine

Impostazioni avanzate

(Disponibile in modalità **Standard / Film**)

E' possibile regolare le impostazioni avanzate dello schermo compresi il colore e il contrasto.

 In modalità PC, è possibile modificare solo i parametri **Contrasto Dinamico, Gamma e Bilan bianco**.

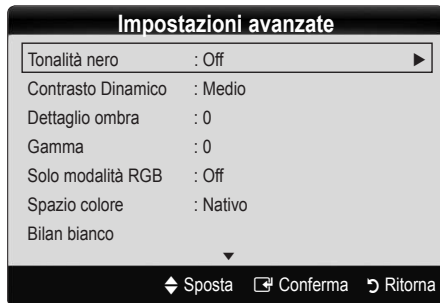



- **Tonalità nero (Off / Scuro / Più scura / Extra scura)**: Selezionare il livello di nero per regolare la profondità dello schermo.
- **Contrasto Dinamico (Off / Basso / Medio / Alto)**: Per regolare il contrasto dello schermo.
- **Dettaglio ombra (-2~+2)**: Per incrementare la luminosità delle immagini scure.
 -  Disabilitata in modalità PC.
- **Gamma**: Per regolare l'intensità dei colori primari.
- **Solo modalità RGB (Off / Rosso / Verde / Blu)**: E' possibile regolare i parametri **Colore** o **Tinta** dei valori **Rosso, Verde** o **Blu** per le immagini provenienti da un dispositivo esterno (lettore DVD, home theatre, ecc.).
- **Spazio colore (Auto / Nativo)**: Regolare l'intervallo dei colori disponibili per creare l'immagine.

- **Bilan bianco**: Regolare la temperatura dei colori al fine di ottenere una immagine più naturale.
- **R-Offset / G-Offset / B-Offset**: Regolare l'intensità di ogni colore (rosso, verde, blu).
- **R-Gain/G-Gain/B-Gain**: Regolare la luminosità di ogni colore (rosso, verde, blu).
- **Reset**: Ripristina il valore **Bilan bianco** alle impostazioni predefinite.
- **Incarnato**: Enfatizza la tonalità rosa di "Incarnato."
- **Migliora imm bordi (Off / On)**: Enfatizza i contorni degli oggetti.

Opzioni immagine

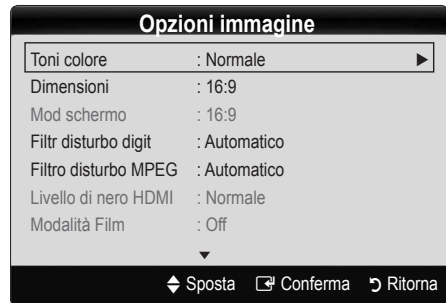
 In modalità PC, è possibile modificare solo i parametri **Toni colore, Dimensioni, Filtr disturbo digit** e **Ora Protezione Auto**.



- **Toni colore (Freddo / Normale / Caldo1 / Caldo2)**
 -  Le opzioni **Caldo1** o **Caldo2** verranno disattivate se la modalità immagine è impostata su **Dinamica**.
 -  Le impostazioni possono essere regolate e memorizzate per ogni dispositivo esterno collegato al televisore.

- **Dimensioni:** Il ricevitore via cavo/satellitare potrebbe anch'esso avere la propria serie di dimensioni preimpostate. Tuttavia, si consiglia vivamente di utilizzare la modalità 16:9 nella maggior parte dei casi.



Auto Wide: Regola automaticamente la dimensione dell'immagine su un formato 16:9.

16:9 : Regola il formato dell'immagine a 16:9, appropriato per la visione di DVD o di trasmissioni in formato wide.

Wide Zoom: Ingrandisce l'immagine a oltre 4:3.

 Regola la Posizione usando i tasti ▲, ▼.

Zoom: Ingrandisce il formato 16:9 per adattarlo alle dimensioni verticali dello schermo.

 Regola la Posizione o le Dimensioni usando i tasti ▲, ▼.

4:3 : Le impostazioni predefinite per un film o una trasmissione normale.

 Non visualizzare a lungo trasmissioni in formato 4:3. Le bande nere sulla sinistra e sulla destra dell'immagine potrebbero causare immagini residue (bruciatura dello schermo), un fenomeno non coperto dalla garanzia.

Adatta a schermo: Utilizzare questa funzione per visualizzare l'immagine completa senza ritagli con segnali HDMI (720p / 1080i / 1080p) o Comp. (1080i / 1080p).

NOTA

- Dopo aver selezionato **Adatta a schermo** in HDMI (720p / 1080i / 1080p) o **Comp.** (1080i / 1080p) può essere necessario centrare l'immagine sullo schermo:
 1. Premere il tasto ◀ o ▶ per selezionare il menu **Posizione**.
 2. Premere il tasto ENTER .
 3. Premere il tasto ▲, ▼, ◀ o ▶ per spostare l'immagine.
- A seconda del tipo di sorgente di ingresso, le opzioni relative alla dimensione dell'immagine possono variare.
- Le voci disponibili variano in base alla modalità selezionata.
- In modalità PC, è possibile regolare solo i formati **16:9** e **4:3**.
- Le impostazioni possono essere modificate e memorizzate per ogni dispositivo esterno collegato al televisore.
- Usando la funzione **Adatta a schermo** con un ingresso HDMI 720p, 1 riga verrà tagliata in alto, in basso, a sinistra e a destra come nella funzione di overscan.

- **Mod schermo (16:9 / Wide Zoom / Zoom / 4:3):** Disponibile solo quando la dimensione delle immagini è impostata su **Auto Wide**. E' possibile impostare la dimensione delle immagini desiderata al formato 4:3 WSS (Wide Screen Service) o alla dimensione originale. Ogni paese europeo ha le proprie dimensioni delle immagini.

 Non disponibile in modalità PC, Comp. o HDMI.

- **Filtr disturbo digit (Off / Basso / Medio / Alto / Automatico / Visualizzazione auto):** Quando il segnale è debole, possono comparire disturbi statici e ombre. Selezionare una delle opzioni fino a ottenere la qualità ottimale.

Visualizzazione auto: Al cambio dei canali analogici, visualizza l'intensità del segnale.

 Disponibile solo per i canali analogici.

 La barra di colore verde indica che si sta ricevendo il miglior segnale possibile.

- **Filtro disturbo MPEG (Off / Basso / Medio / Alto / Automatico):** Riduce il disturbo MPEG per una migliore qualità delle immagini.

 Disabilitata in modalità PC.

- **Livello di nero HDMI (Normale / Basso):** Consente di selezionare il livello di nero dello schermo per regolare la profondità dell'immagine.

 Disponibile solo in modalità HDMI (segnali RGB).

- **Modalità Film (Off / Auto1 / Auto2):** Il televisore può essere impostato automaticamente per rilevare ed elaborare i segnali dei film provenienti da tutte le sorgenti e per regolare l'immagine in modo da ottenere una visualizzazione ottimale

 Disponibile in modalità TV, AV, COMP. (480i / 1080i) e HDMI (480i / 1080i).

- **Ora protezione auto (2 ore / 4 ore / 8 ore / 10 ore / Off)** Se una immagine fissa permane sullo schermo per un determinato periodo di tempo, entra automaticamente in funzione la modalità Protezione automatica da bruciatura.

Reset immagine (OK / Annulla)

Ripristina la modalità corrente delle immagini ai valori predefiniti.

Configurazione del televisore con il PC

Impostare la sorgente di ingresso su PC.

Regolazione auto

Per regolare i valori frequenza/posizioni e le impostazioni di sintonizzazione automaticamente.

 Non disponibile quando il televisore è collegato mediante cavo HDMI/DVI.

Funzioni base

Schermo

- **Grossa / Fine:** Rimuove o riduce eventuali disturbi dalle immagini. Se non si riesce a eliminare il disturbo mediante la sintonizzazione fine, regolare la frequenza nel modo migliore possibile (**Grossa**) ed eseguire nuovamente la sintonizzazione fine. Una volta ridotto il disturbo, regolare l'immagine in modo che sia perfettamente centrata sullo schermo.
- **Posizione:** Regolare lo schermo del PC usando i tasti freccia (▲ / ▼ / ◀ / ▶).
- **Reset immagine:** Ripristina l'immagine ai valori predefiniti.

Uso del televisore come uno schermo PC

Impostazione del software del PC (basato su Windows XP) in base alla versione di Windows e alla scheda video in uso, le schermate effettive del PC possono essere diverse; nel caso, verranno quasi sempre applicate le stesse informazioni di impostazione base. (In caso contrario, contattare la casa costruttrice del computer oppure un rivenditore Samsung).

1. Fare clic sul "Pannello di controllo" nel menu Start di Windows.
2. Fare clic su "Aspetto e temi" nel "Pannello di controllo" per visualizzare una finestra di dialogo.
3. Fare clic su "Schermo" per visualizzare una finestra di dialogo.
4. Fare clic sulla scheda 'Impostazioni' nella finestra di dialogo.
 - Impostazione della dimensione corretta (risoluzione) [Ottimale: 1360 x 768 pixel]
 - Se la finestra di dialogo delle impostazioni contiene un'opzione relativa alla frequenza verticale, il valore corretto è "60" o "60 Hz". In caso contrario, fare clic su 'OK' e uscire dalla finestra di dialogo.

Menu Suono

Cambiare la Modalità audio preimpostata

Modalità

- **Standard:** Seleziona la modalità audio normale.
- **Musica:** Enfatisza la musica rispetto alle voci.
- **Film:** Offre la migliore qualità audio per la visione di film.
- **Voce cristallina:** Enfatisza le voci rispetto ad altri suoni.
- **Amplificazione:** Aumenta l'intensità delle alte frequenze per offrire alle persone con deficit uditivo un ascolto migliore.



Regolare le impostazioni audio

Equalizzatore

Regola la modalità audio.

- **Bilanciamento L/R:** Controlla il bilanciamento degli altoparlanti sinistro e destro.
- **100Hz / 300Hz / 1kHz / 3kHz / 10kHz** (Regolazione larghezza di banda): Regola il livello delle frequenze di larghezza di banda.
- **Reset:** Ripristina l'equalizzatore alle impostazioni predefinite.

Sistemi audio, ecc.

Virtual Surround (Off / On)

Questa funzione produce un audio virtuale a 5.1 canali surround attraverso una coppia di altoparlanti o di cuffie mediante l'uso della tecnologia HRTF (Head Related Transfer Function).

 Se **Seleziona altoparlante** è impostato su **Altoparlante est**, la funzione **Virtual Surround** è disabilitata.

Chiarezza dialoghi (Off / On)

Questa funzione permette di incrementare l'intensità della voce rispetto alla musica di fondo o agli effetti sonori in modo che sia possibile udire meglio i dialoghi durante la visione di un programma.

Lingua audio

(solo canali digitali)

Cambia la lingua predefinita per le lingue audio.

 Le lingue disponibili possono variare in base alla trasmissione.

Formato audio (MPEG / Dolby Digital 5.1)

(solo canali digitali)

Quando l'audio è generato sia dall'altoparlante principale sia dal ricevitore audio, potrebbe prodursi un effetto di eco a causa della diversa velocità di decodifica dei due dispositivi. In questo caso, attivare la funzione Altoparlante TV.

 L'opzione **Formato audio** può essere diversa in base alla trasmissione. L'audio Dolby digitale 5.1ch è disponibile solo quando viene collegato un altoparlante esterno mediante un cavo ottico.

Descrizione audio

(non disponibile in tutti i paesi)
(solo canali digitali)

Questa funzione gestisce il flusso audio per l'opzione AD (Audio Description), quando è trasmesso insieme all'Audio principale dall'emittente.



- **Descrizione audio (Off / On):** Attiva e disattiva la funzione Descrizione audio.
- **Volume:** Regola il volume della descrizione audio.

Volume auto (Off / Normale / Notte)

Per equalizzare il volume di ogni canale, impostare su **Normale**.

- **Notte:** Questa modalità fornisce una migliore esperienza audio rispetto alla modalità **Normale**, escludendo quasi ogni rumore. Questa modalità è utile durante la notte.

Selezione altoparlante (Altoparlante est / Altoparlante TV)

A causa delle differenze di velocità nella decodifica tra l'altoparlante principale e il ricevitore audio, è possibile avvertire una eco del suono. In questo caso, attivare la funzione **Altoparlante est** del televisore.

- ✎ Quando **Seleziona altoparlante** è impostato su **Altoparlante est.**, i tasti volume e MUTE non sono attivi e le impostazioni audio sono limitate.
- ✎ Quando **Seleziona altoparlante** è impostata su **Altoparlante est**, è necessario usare queste funzioni.
 - **Altoparlante TV: Off, Altoparlante est: On**
- ✎ Quando **Seleziona altoparlante** è impostata su **Altoparlante TV**, è necessario usare queste impostazioni.
 - **Altoparlante TV: On, Altoparlante est: On**
- ✎ In mancanza di segnale video, entrambi gli altoparlanti saranno disattivi.

Imp. supplementare

(solo canali digitali)

- **Livello audio DTV(MPEG / HE-AAC):** Questa funzione permette di ridurre la disparità di un segnale vocale (uno dei segnali ricevuti durante una trasmissione TV digitale) a un determinato livello.
 - ✎ In base al tipo di segnale della trasmissione, **MPEG / HE-AAC** può essere regolato tra -10dB e 0dB.
 - ✎ Per aumentare o diminuire il volume, regolare rispettivamente tra 0 e -10.

- **Uscita SPDIF:** SPDIF (Sony Philips Digital InterFace) è usata per fornire un audio digitale riducendo le interferenze agli altoparlanti e ai vari dispositivi digitali come per esempio un lettore DVD.

Formato audio: Durante la ricezione di una trasmissione TV digitale, è possibile selezionare il formato uscita audio digitale (SPDIF) tra le opzioni **PCM** o **Dolby Digital**.

- ✎ Collegando altoparlanti a 5.1ch in una impostazione Dolby Digital, massimizza l'esperienza audio in 3D.

Ritardo audio: Usata per correggere la mancata corrispondenza audio-video durante la visione del televisore o di un video e ascoltando una uscita da un canale digitale mediante un dispositivo esterno come per esempio un ricevitore AV.

- **Comp Dolby Digital (Linea / RF):** Questa funzione minimizza la disparità dei segnali tra un segnale dolby digital e un segnale vocale (per es. audio MPEG, HE-AAC, audio ATV).
 - ✎ Selezionare **Linea** per ottenere un audio dinamico, e **RF** per ridurre la differenza tra i suoni alti e bassi durante la notte.

Linea: Impostare il livello di uscita dei segnali maggiori o minori di -31dB (riferimento) su -20dB o -31dB.

RF: Impostare il livello di uscita dei segnali maggiori o minori di -20dB (riferimento) su -10dB o -20dB.

Reset impostazioni audio (OK / Annulla)

Ripristina tutte le impostazioni dell'immagine ai valori predefiniti.

Selezione della modalità audio

Quando si imposta la modalità **Dual I-II**, la modalità audio corrente viene visualizzata sullo schermo.



	Tipo di audio	Dual I-II	Predefinito
A2 Stereo	Mono	Mono	Cambio automatico
	Stereo	Stereo ↔ Mono	
	Dual	Dual I ↔ Dual II	Dual I
NICAM Stereo	Mono	Mono	Cambio automatico
	Stereo	Mono ↔ Stereo	
	Dual	Mono → Dual I ↙ Dual II ↘	Dual I

- ✎ Se il segnale stereo è debole e si verifica un cambio automatico, passare alla modalità Mono.
- ✎ Attivata solo in caso di segnali audio stereo.
- ✎ Disponibile solo quando la sorgente **Ingressi** è impostata su **TV**.

Funzioni base

Menu Impostazione

Impostazione dell'orario

Ora

- **Orologio:** L'impostazione dell'ora serve per utilizzare le funzioni timer del televisore.



L'ora corrente appare ogni volta che si preme il tasto **INFO**.



Se il cavo di alimentazione viene scollegato, è necessario impostare nuovamente l'orologio.

Modalità orologio (Automatico / Manuale)



In base all'emittente e al segnale trasmesso, l'impostazione automatica dell'orario potrebbe non essere corretta. In questo caso, impostare l'orario manualmente.



Per l'impostazione automatica dell'orario è necessario collegare l'antenna o il cavo.

Imposta Ora: Impostare **Giorno, Mese, Anno, Ora e Minuti** manualmente.



Disponibile solo quando **Modalità orologio** è impostata su **Manuale**

Fuso orario: E' possibile selezionare il fuso orario della zona di residenza.



Questa funzione è disponibile solo in Australia.



Questa funzione è disponibile solo quando **Modalità orologio** è impostata su **Automatico**.



In base all'emittente e al segnale, l'impostazione automatica dell'orario potrebbe non essere corretta.

Impostazione Timer stand-by

- **Timer stand-by**  : Spegne automaticamente il televisore dopo il periodo di tempo preimpostato. (30, 60, 90, 120, 150 e 180 minuti).



Per annullare il **Timer stand-by**, selezionare **Off**.

Impostazione del Timer di accensione / spegnimento

- **Timer 1 / Timer 2 / Timer 3:** Possono essere impostate tre diverse opzioni del Timer. Prima è necessario impostare l'orologio

Timer 1

Orario TV on
Disattiva 00 00

Orario TV off
Disattiva 00 00

Volume Sorgente Antenna Canale
10 TV ATV 0

Ripetizione
1 volta

Dom Lun Mar Mer Gio Ven Sab

◀ Sposta ▶ Regola [OK] Conferma ↻ Ritorna

Orario TV on / Orario TV off: Per impostare l'ora e i minuti e attivare / disattivare. (Per attivare il timer con l'impostazione desiderata, impostare su **Attiva**.)

Volume: Impostare il livello del volume desiderato.

Sorgente: Selezionare il contenuto **TV** o **USB** da riprodurre quando il televisore viene acceso automaticamente. (La modalità **USB** può essere selezionata solo quando un dispositivo USB è collegato al televisore)

Antenna (quando la **Sorgente**) è impostata su **TV**: Selezionare **ATV** o **DTV**.

Canale (quando la **Sorgente**) è impostata su **TV**: Selezionare il canale desiderato.

Contenuti (quando la **Sorgente** è impostata su **USB**): Selezionare una cartella nel dispositivo USB contenente i file musicali o le immagini da riprodurre quando il televisore si accende automaticamente.

Se sul dispositivo USB non sono presenti file musicali, oppure la cartella contenente file musicali non è selezionata, l'opzione Timer non funziona correttamente.

Nel caso ci sia una sola foto memorizzata sul dispositivo USB, la funzione Slide Show non è disponibile.

Se il nome della cartella è troppo lungo, la cartella non è selezionabile.

A ogni dispositivo USB utilizzato viene assegnata una cartella. In caso di più dispositivi USB, verificare che le cartelle assegnate a ogni USB abbiano nomi diversi.

Ripetizione: Selezionare **1 volta, Ogni gg, Lun~Ven, Lun~Sab, Sab~Dom** o **Manuale**. Selezionando **Manuale**, è possibile impostare il giorno che si desidera attivare il timer.

Il simbolo **✓** indica che è stato selezionato il giorno.

Spegnimento automatico (disponibile solo quando il televisore si accende mediante il Timer): Il televisore viene automaticamente spento dopo 3 ore di inattività al fine di prevenirne il surriscaldamento.

Blocco dei programmi

Sicurezza

Prima della schermata di impostazione compare la schermata di inserimento del PIN.

Digitare il PIN a 4 cifre; il PIN predefinito è "0-0-0-0". Cambiare il PIN usando l'opzione **Cambia PIN**.

- **Blocco canali (Off / On):** Bloccare i canali in **Gestione canali** per impedire a utenti non autorizzati, per esempio i bambini, di visualizzare programmi non adatti.

Disponibile solo quando la sorgente di **Ingressi** è impostata su **TV**.

- **Blocco Canale (Livello blocco):** Impedisce a utenti non autorizzati, per esempio i bambini, di visualizzare programmi non adatti mediante l'inserimento di un codice PIN a 4 cifre. Se il canale selezionato è bloccato, comparirà il simbolo "■".

Cons tutto: Sblocca tutti i livelli di blocco del televisore.

La voce **Blocco Canale** può essere diversa in base al paese.

- **Cambia PIN:** Cambiare l'ID personale per impostare il televisore.

 Qualora si sia dimenticato il codice PIN, premere i tasti del telecomando nella sequenza seguente per ripristinare il codice PIN predefinito "0-0-0-0": **POWER (off) → MUTE → 8 → 2 → 4 → POWER (on).**

Altre funzioni



Lingua

- **Lingua menu:** Imposta la lingua dei menu.
- **Lingua Teletext:** Imposta la lingua desiderata per il servizio Teletext.
 -  La lingua predefinita è l'inglese, nel caso in cui la trasmissione non supporti la lingua selezionata.
- **Preferenze (Lingua principale audio / Lingua secondaria audio / Lingua principale sottotitoli / Lingua secondaria sottotitoli / Lingua principale Teletext / Lingua secondaria Teletext):** Selezionare una lingua, che sarà la lingua predefinita alla selezione di un canale.

Sottotitoli

Utilizzare questo menu per impostare la modalità **Sottotitoli**.

 La funzione sottotitoli non è disponibile in modalità **Comp.** o **HDMI**.

- **Sottotitoli (Off / On):** Attiva e disattiva i sottotitoli.
- **Modalità (Normale / Non udenti):** Imposta la modalità dei sottotitoli.
- **Lingua sottotitoli:** Imposta la lingua dei sottotitoli.
 -  Se il programma che si sta guardando non supporta la funzione **Non udenti**, si attiva automaticamente l'opzione **Normale** anche se è selezionata la modalità **Non udenti**.
 -  La lingua predefinita è l'inglese, nel caso in cui la trasmissione non supporti la lingua selezionata.



Testo digitale (Disattiva / Attiva) (solo UK)

Se il programma è trasmesso con testo digitale, questa funzione è attivata.

Generale

- **Modalità gioco (Off / On):** Durante la connessione a una console per videogiochi come PlayStation™ o Xbox™, il gioco sarà più realistico selezionando la modalità gioco.

 **NOTA**

- Precauzioni e limitazioni per la modalità gioco
 - Per scollegare una console per videogiochi e collegare un altro dispositivo esterno, impostare **Modalità gioco** su **Off** nel menu di impostazione.
 - Visualizzando il menu TV in **Modalità gioco** si potrebbe verificare un leggero sfarfallio.
- **Modalità gioco** non è disponibile in modalità TV e PC.
- Dopo aver collegato la console per giochi, impostare **Modalità gioco** su **On** per prevenire una cattiva qualità delle immagini.
- Se la **Modalità gioco** è impostata su **On**: La modalità **Immagine** è impostata su **Standard** e la modalità **Suono** è impostata su **Personalizzata**.
- **Trasparenza menu (Luminoso / Scuro) Imposta la trasparenza del menu.**
- **Melodia (Off / Basso / Medio / Alto):** Per riprodurre una melodia all'accensione o allo spegnimento del televisore.

Common Interface

- **Menu CI:** Permette all'utente di accedere al menu del modulo CAM. Selezionare il Menu CI in base alla scheda PC.
 - **Info sull'applicazione:** Visualizza le informazioni relative al modulo CAM inserito nell'alloggiamento CI e nella "SCHEDA CI o CI+" inserita nel modulo CAM. È possibile installare il modulo CAM in qualsiasi momento, a televisore acceso o spento.
1. Acquistare il modulo CI CAM presso il rivenditore locale o via telefono.
 2. Inserire saldamente la "SCHEDA CI o CI+" nel modulo CAM nella direzione indicata dalla freccia.
 3. Inserire il modulo CAM con la "SCHEDA CI o CI+" nell'alloggiamento common interface, nella direzione indicata dalla freccia, in modo che sia parallela
 4. Verificare la visione dell'immagine su un canale a segnale criptato.

Funzioni base

PIP (Picture In Picture)







PIP

Permette la visualizzazione contemporanea di un canale TV e di una sorgente video esterna. **PIP** (Picture-in-Picture) non funziona nella stessa modalità.

NOTA



- Spegnendo il televisore durante la visione in modalità **PIP**, la finestra PIP scomparirà.
- L'immagine nella finestra PIP potrebbe apparire leggermente innaturale quando si usa la schermata principale per visualizzare un videogame o il karaoke.
- Impostazioni PIP

Immagine principale	Immagine secondaria
Component, HDMI/DVI	TV

- **PIP (Off / On):** Attiva o disattiva la funzione PIP.
- **Dimensioni** ( / ): Per selezionare la dimensione della immagine secondaria.
- **Posizione** ( /  /  / ): Per selezionare la posizione della immagine secondaria.
- **Canale:** Selezionare il canale per lo schermo secondario.
- **Selezione audio (Principale / Secondario):** E' possibile scegliere l'audio desiderato (**Principale / Secondario**) in modalità **PIP**.

Menu Supporto

Auto diagnosi

- **Test immagine (Si / No):** Usare questa funzione per verificare eventuali problemi di immagine; nel caso il problema persista, verificare la trama colori.
- **Test audio (Si / No):** Usare la melodia predefinita per verificare eventuali problemi audio.
 -  Se non c'è ritorno audio dagli altoparlanti del televisore, prima di eseguire il test audio verificare che **Seleziona altoparlante** sia impostato su **Altoparlante TV** nel menu **Suono**.
 -  E' possibile ascoltare la melodia durante il test anche se **Seleziona altoparlante** è impostato su **Altoparlante est** oppure quando l'audio è stato disattivato premendo il tasto **MUTE**.

- **Informazioni sul segnale:** (solo canale digitali) La qualità di ricezione dei canali HDTV è perfetta o i canali non sono disponibili. Regolare l'antenna per aumentare la forza del segnale.
- **Risoluzione dei problemi:** Se il televisore presenta problemi, consultare questa sezione.
 -  Se tra le varie descrizioni non è riportato il problema riscontrato, contattare il Centro di assistenza clienti Samsung.

Aggiornamento software

Aggiornamento software può essere eseguito mediante un segnale di trasmissione o mediante il download del più recente firmware dal sito samsung.com su un dispositivo USB.

Versione corrente è il software già installato nel televisore.

 La versione del software è rappresentata come "Anno/Mese/Giorno_Versione".



Installare la versione più recente

- **Tramite USB:** Inserire un'unità USB contenente il file di aggiornamento del firmware scaricato dal sito www.samsung.com nel televisore. Fare attenzione a non scollegare l'alimentazione o rimuovere l'unità USB mentre l'aggiornamento è in corso. Al termine dell'aggiornamento del firmware, il televisore si spegnerà e riaccenderà automaticamente. Al termine dell'aggiornamento del software, le impostazioni video e audio modificate torneranno alle impostazioni predefinite. Si consiglia di scrivere le impostazioni in modo da poterle facilmente ripristinare dopo l'aggiornamento.

Pannello posteriore del televisore

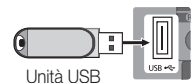

- **Tramite canale:** Aggiorna il software mediante il segnale trasmesso.

-  Se la funzione viene selezionata durante il periodo di trasmissione del software, il software verrà automaticamente ricercato e scaricato.

-  Il tempo necessario per scaricare il software è determinato dallo stato del segnale.

- **Aggiornamento mod Standby:** All'orario prestabilito verrà eseguito automaticamente un aggiornamento manuale. Poiché l'alimentazione dell'unità si attiva internamente, lo schermo LCD potrebbe attivarsi per breve tempo. Questo fenomeno può continuare per più di un'ora, fino al termine dell'aggiornamento software.

- **Software alternativo (backup):** Se con il nuovo firmware si verificano problemi che influenzano il regolare funzionamento del prodotto, è possibile ripristinare la versione precedente del software.

-  Se il software è stato modificato, viene visualizzata la versione corrente.

Guida alla connessione HD

Consultare queste informazioni durante la connessione di dispositivi esterni al televisore.

Contattare Samsung

Fare riferimento a queste informazioni in caso di funzionamento anomalo del televisore o se si desidera aggiornare il software. E' possibile reperire le informazioni riguardanti i nostri call centre, e come scaricare prodotti e software.

Funzioni avanzate

Collegamento a un PC

Uso di un Cavo HDMI/DVI / D-sub

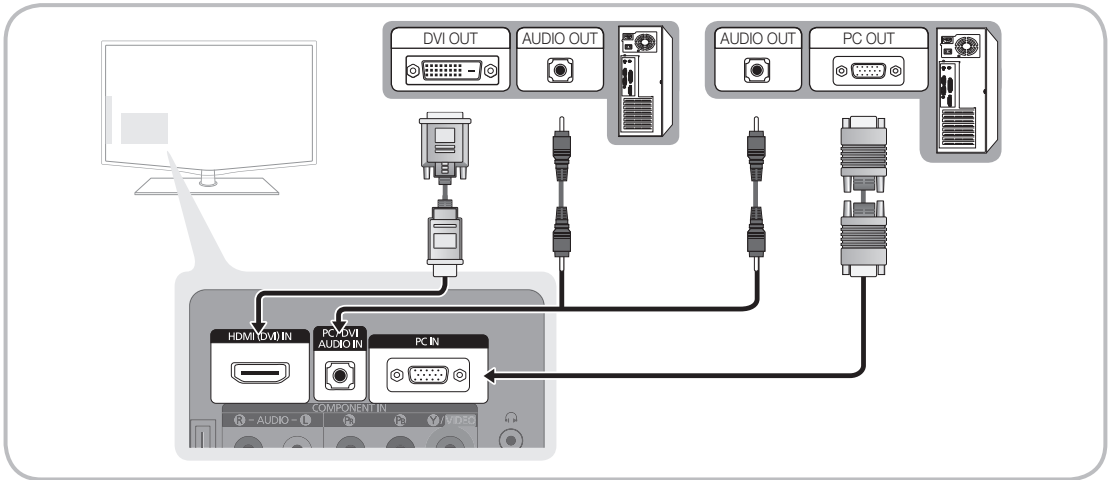

Modalità di visualizzazione (ingresso D-Sub e HDMI/DVI)

La risoluzione ottimale è 1360 X 768 @ 60 Hz.

Modalità	Risoluzione	Frequenza orizzontale (kHz)	Frequenza verticale (Hz)	Frequenza di clock dei pixel (MHz)	Polarità sync (O/V)
IBM	640 x 350	31.469	70.086	25.175	+ / -
	720 x 400	31.469	70.087	28.322	- / +
MAC	640 x 480	35.000	66.667	30.240	- / -
	832 x 624	49.726	74.551	57.284	- / -
VESA DMT	640 x 480	31.469	59.940	25.175	- / -
		37.861	72.809	31.500	- / -
		37.500	75.000	31.500	- / -
	800 x 600	37.879	60.317	40.000	+ / +
		48.077	72.188	50.000	+ / +
		46.875	75.000	49.500	+ / +
	1024 x 768	48.363	60.004	65.000	- / -
		56.476	70.069	75.000	- / -
		60.023	75.029	78.750	+ / +
	1280 x 720	45.000	60.000	74.250	+ / +
1360 x 768	47.712	60.015	85.500	+ / +	
VESA CVT	720 x 576	35.910	59.950	32.750	- / +
	1280 x 720	56.456	74.777	95.750	- / +
VESA GTF	1280 x 720	52.500	70.000	89.040	- / +

NOTE

- Quando si effettua una connessione mediante cavo HDMI / DVI, è necessario utilizzare la porta HDMI (DVI) IN.
- La modalità interlacciata non è supportata.
- Questo dispositivo potrebbe non funzionare correttamente se si seleziona un formato video non standard.
- Le modalità Separata e Composito sono supportate. La modalità SOG (Sync On Green) non è supportata.



Godetevi le fotografie, la musica o i film salvati su un dispositivo USB Mass Storage Class (MSC).



Collegamento di un dispositivo USB

1. Accensione del televisore.
2. Collegare un dispositivo USB contenente foto, musica e/o filmati alla porta USB sul pannello laterale del televisore.
3. Quando un dispositivo USB viene collegato al televisore, sullo schermo compare una finestra. A questo punto è possibile selezionare **Media Play**.

Pannello posteriore del televisore

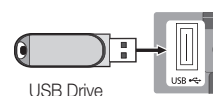

Utilizzando file multimediali senza licenza, il prodotto potrebbe non funzionare correttamente.

Elenco delle cose da sapere prima di utilizzare **Media Play**

- MTP (Media Transfer Protocol) non è supportato.
- Il file system supporta FAT16, FAT32 e NTFS.
- Alcuni dispositivi audio e videocamere digitali USB possono non essere compatibili con questo televisore.
- Media Play supporta solo i dispositivi USB MSC (Mass Storage Class). MSC è un dispositivo di memorizzazione di massa Bulk-Only Transport. Esempi di MSC sono le unità Thumb, i lettori di schede Flash (le unità HUB USB non sono supportate.) I dispositivi devono essere collegati direttamente alla porta USB del televisore.
- Prima di collegare il dispositivo al televisore, eseguire il backup dei file per prevenire una perdita accidentale o eventuali danni. SAMSUNG non è responsabile di eventuali danni ai file dati o perdite di dati.
- Non scollegare il dispositivo USB durante il caricamento.
- Maggiore è la risoluzione dell'immagine, maggiore è il tempo necessario per visualizzarla sullo schermo.
- La risoluzione massima supportata in JPEG è 15360X8640 pixel.
- In caso di file non supportati o danneggiati, comparirà il messaggio "Formato file non supportato".
- Se la chiave di ordinamento è impostata su Visual base, è possibile visualizzare in ogni cartella un massimo di 1000 file.
- I file MP3 con DRM precedentemente scaricati da un sito a pagamento non verranno riprodotti. Digital Rights Management (DRM) è una tecnologia che supporta la creazione, la distribuzione e la gestione di contenuti in modo completo e integrato, compresa la protezione dei diritti e degli interessi dei fornitori dei contenuti, la prevenzione dalla copia illegale, così come la gestione degli addebiti e dei pagamenti.
- Se sono collegati più di 2 dispositivi PTP, potranno essere utilizzati solo uno alla volta.
- Se sono collegati più dispositivi MSC, alcuni di essi potrebbero non essere riconosciuti. Se un dispositivo richiede molta potenza (più di 500mA o 5V), il dispositivo USB può non essere supportato.
- Nel caso in cui, quando si collega o si utilizza un dispositivo USB, venga visualizzato un messaggio che indica la presenza di sovrattensione, il dispositivo potrebbe non essere riconosciuto o non funzionare correttamente.
- Se il televisore non ha ricevuto segnali nel tempo prefissato in **Ora protezione auto**, si attiverà lo screensaver.
- Se si usa un cavo di prolunga USB, il dispositivo USB potrebbe non essere riconosciuto o i file sul dispositivo potrebbero non essere letti.
- Se il dispositivo USB collegato al televisore non viene riconosciuto, l'elenco dei file sul dispositivo è corrotto o uno dei file in elenco non viene riprodotto, collegare il dispositivo USB al PC, formattare il dispositivo e controllare il collegamento.
- Se un file cancellato dal PC compare nuovamente quando si esegue Media Play, utilizzare la funzione "Svuota cestino" sul PC per eliminare in modo permanente il file.

Funzioni avanzate

Visualizzazione a schermo

Posizionarsi sul file desiderato usando i tasti su/giù/sinistra/destra, quindi premere **ENTER** o **▶** (Riproduci). Il file selezionato verrà visualizzato.

Supporta **Mod. dispositivo** e **Mod. contenuti** nella homepage **Media Play**.

Informazioni:
E' possibile verificare il nome del file selezionato e il numero di file e di pagine.

Sezione Elenco ordinamento:
Visualizza lo standard di ordinamento.

Lo standard di ordinamento cambia in base ai contenuti.



Sezione Elenco file:
E' possibile confermare i file e i gruppi ordinati in ogni categoria.

Tasti operativi

- Rosso (Camb dispo):** Seleziona un dispositivo connesso.
- Verde (Preferenze):** Imposta le preferenze dei file. (non supportato in Visual base)
- Giallo (Selezione):** Seleziona più file da un elenco. I file selezionati vengono evidenziati con un simbolo.
- Blu (Ordinam.):** Seleziona l'elenco ordinato.
- Strumenti:** Visualizza il menu delle opzioni.

Usando i tasti **◀** o **▶**, è possibile spostare l'elenco file alla pagina successiva o precedente.

Video

Riproduzione di un video

1. Premere il tasto **◀** o **▶** per selezionare **Video**, quindi premere **ENTER** nel menu **Media Play**.
2. Premere il tasto **◀/▶/▲/▼** per selezionare il video desiderato tra quelli riportati in elenco.
3. Premere **ENTER** o il tasto **▶** (Riproduci).
 - Il file selezionato verrà visualizzato in alto con il relativo tempo di riproduzione.
 - Se le informazioni sulla durata del video non sono disponibili, il tempo di riproduzione e la barra di avanzamento non vengono visualizzati.
 - Durante la riproduzione di video è possibile eseguire ricerche utilizzando i tasti **◀** e **▶**.

In questa modalità, è possibile visualizzare clip video contenute in un gioco, tuttavia non è possibile riprodurre il gioco stesso.

- Formati sottotitoli supportati

Nome	Estensione file	Formato
Testo MPEG-4 time-based	.txt	XML
SAMI	.smi	HTML
SubRip	.srt	string-based
SubViewer	.sub	string-based
Micro DVD	.sub o .txt	string-based



- Formati video supportati

Estensione file	Contenitore	Codec Video	Risoluzione	Frame rate (fps)	Bit rate (Mbps)	Codec audio
*.avi *.mkv	AVI MKV	Divx 3.11 / 4.x / 5.1 / 6.0	1920x1080	6 ~ 30	8	MP3 / AC3 / LPCM / ADPCM / DTS HD
		XviD	1920x1080	6 ~ 30	8	
		H.264 BP / MP / HP	1920x1080	6 ~ 30	25	
		MPEG4 SP / ASP	1920x1080	6 ~ 30	8	
*.asf	ASF	Divx 3.11 / 4.x / 5.1 / 6.0	1920x1080	6 ~ 30	8	MP3 / AC3 / LPCM / ADPCM / WMA
		XviD	1920x1080	6 ~ 30	8	
		H.264 BP / MP / HP	1920x1080	6 ~ 30	25	
		MPEG4 SP / ASP	1920x1080	6 ~ 30	8	
*.wmv	ASF	Window Media Video v9	1920x1080	6 ~ 30	25	WMA
*.mp4	MP4	H.264 BP / MP / HP	1920x1080	6 ~ 30	25	MP3 / ADPCM / AAC
		MPEG4 SP / ASP	1920x1080	6 ~ 30	8	
		XVID	1920x1080	6 ~ 30	8	
*.3gp	3GPP	H.264 BP / MP / HP	1920x1080	6 ~ 30	25	ADPCM / AAC / HE-AAC
		MPEG4 SP / ASP	1920x1080	6 ~ 30	8	
*.vro *.vob	VRO VOB	MPEG1	1920x1080	24 / 25 / 30	30	AC3 / MPEG / LPCM
		MPEG2	1920x1080	24 / 25 / 30	30	
*.mpg *.mpeg	PS	MPEG1	1920x1080	24 / 25 / 30	30	AC3 / MPEG / LPCM / AAC
		MPEG2	1920x1080	24 / 25 / 30	30	
		H.264	1920x1080	6 ~ 30	25	
*.ts *.tp *.trp	TS	MPEG2	1920x1080	24 / 25 / 30	30	AC3 / AAC / MP3 / DD+ / HE-AAC
		H.264	1920x1080	6 ~ 30	25	
		VC1	1920x1080	6 ~ 30	25	

Altre limitazioni



NOTA

- In caso di problemi con i contenuti di un codec, il codec non verrà supportato.
- Se le informazioni relative a un Contenitore sono incorrette e il file è in errore, il Contenitore non sarà in grado di riprodurlo correttamente.
- Le funzioni audio e video possono non funzionare se i contenuti hanno un bitrate/frame rate standard superiore al Fram/sec compatibile elencato nella tabella precedente.
- Se la Index Table è in errore, la funzione Seek (Cerca) (Jump) (Salta) non è supportata.

Decoder video	Decoder audio
<ul style="list-style-type: none"> Supporta fino a H.264, Livello 4.1 H.264 FMO/ASO/RS, VC1 SP/MP/AP L4 e AVCHD non sono supportati. H.263 non supportato. Oltre GMC 2 non supportato. 	<ul style="list-style-type: none"> Supporta fino a WMA 7, 8, 9, STD WMA 9 PRO non supporta 2 canali oltre multicanale o audio "lossless" (privo di perdite). La velocità di campionamento WMA 22050Hz mono non è supportata.

Funzioni avanzate

Riproduzione continua di filmati (Riprendi riproduzione)

Uscendo dalla funzione di riproduzione di un filmato, la sua riproduzione può essere ripresa in seguito a partire dal punto nel quale era stata interrotta.

1. Selezionare il filmato da riprodurre in modo continuo premendo il tasto ◀ o ▶ per selezionarlo nella sezione elenco file.
2. Premere il tasto ▶ (Riproduci) / ENTER [↵].
3. Selezionare **Riproduci continuamente** (Riprendi riproduzione) premendo il tasto blu (D). La riproduzione del filmato inizierà dal punto di arresto precedente.
 - 📎 Il tasto blu è disponibile solo quando si riavvia la riproduzione.
 - 📎 Se la funzione **Prom ripr cont di un film** è impostata su **On** nel menu **Impostaz**, comparirà un messaggio alla ripresa della riproduzione del filmato.

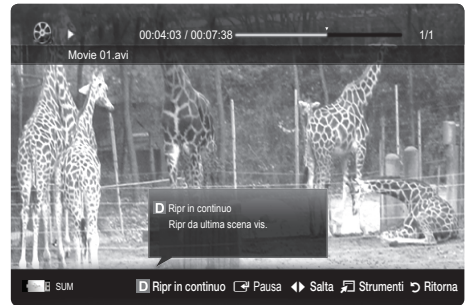

Musica

Riproduzione di un file musicale

1. Premere il tasto ◀ o ▶ per selezionare **Musica**, quindi premere ENTER [↵] nel menu **Media Play**.
 2. Premere ◀/▶/▲/▼ per selezionare il file desiderato tra quelli riportati in elenco.
 3. Premere ENTER [↵] o il tasto ▶ (Riproduci).
 - Durante la riproduzione di musica è possibile eseguire ricerche utilizzando i tasti ◀ e ▶.
 - I tasti ◀◀ (REW) e ▶▶ non sono attivi durante la riproduzione.
- 📎 Visualizza solo i file con estensione MP3 e PCM. I file con altre estensioni non vengono visualizzati, nemmeno se sono stati salvati sul medesimo dispositivo USB.
- 📎 Se il suono risulta anomalo durante la riproduzione di file MP3, regolare **Equalizzatore** nel menu **Suono**. (Un file MP3 sovramodulato può causare problemi audio.)

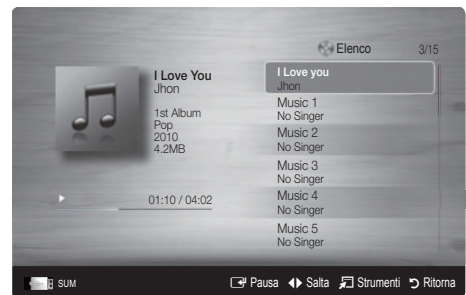

Foto

Visualizzazione di una foto (o di una proiezione di diapositive)

1. Premere il tasto ◀ o ▶ per selezionare **Foto**, quindi premere ENTER [↵] nel menu **Media Play**.
 2. Premere il tasto ◀/▶/▲/▼ per selezionare la foto desiderata tra quelle riportate in elenco.
 3. Premere il tasto ENTER [↵] o il tasto ▶ (Riproduci).
 - Quando si visualizza un elenco di foto, per iniziare la proiezione di diapositive premere il tasto (Riproduci) / ENTER [↵] sul telecomando.
 - Nella proiezione di diapositive verranno utilizzate tutte le foto contenute nell'Elenco file.
 - Durante la proiezione di diapositive, i file appaiono in sequenza a partire da quello correntemente visualizzato.
- 📎 Impostando l'opzione **Musica di sottofondo** su **On** durante la proiezione delle diapositive i brani musicali vengono riprodotti automaticamente.
- 📎 La **Modalità MdS** non può essere modificata fino al completo caricamento della musica di sottofondo.



Riproduzione di più file

Riproduzione di filmati/brani musicali/foto selezionati

1. Premere il tasto Giallo per selezionare il file desiderato tra quelli riportati in elenco.
2. Ripetere l'operazione per selezionare più file.

NOTA

- Il simbolo (✓) comparirà a sinistra dei file selezionati.
- Per annullare una selezione, premere nuovamente il tasto giallo.
- Per deselegionare tutti i file selezionati, premere il tasto **TOOLS** e selezionare **Deselez tutto**.

3. Premere il tasto **▶**(Riproduci) / **ENTER**



Riproduzione di un gruppo di filmati / brani musicali / foto

1. Durante la visualizzazione dell'elenco dei file, posizionarsi su un qualsiasi file del gruppo desiderato.
2. Premere il tasto **TOOLS** e selezionare **Riproduci gruppo corrente**

Media Play Additional Function

Ordinare l'elenco dei file

Premere il tasto Blu nell'elenco dei file per ordinarli.

Categoria	Operazioni	Video	Musica	Foto
Visual base	Mostra l'intera cartella. E' possibile visualizzare la foto selezionando la cartella.	✓	✓	✓
Titolo	Ordina e mostra i titoli dei filmati in ordine di Simbolo/numerico/alfabetico/speciale.	✓	✓	✓
Preferenze	Mostra e visualizza il file in base alle preferenze. E' possibile cambiare le preferenze dei file contenuti nella sezione elenco file usando il tasto verde	✓	✓	✓
Più recenti	Ordina e visualizza i file in base alla data più recente.	✓		✓
Meno recenti	Ordina e visualizza i file in base alla data meno recente.	✓		✓
Artista	Ordina i brani musicali per artista in ordine alfabetico.		✓	
Album	Ordina i brani musicali per album in ordine alfabetico.		✓	
Genere	Ordina i brani musicali per genere musicale.		✓	
Atmosfera	Ordina i brani musicali in base all'atmosfera. È possibile cambiare le informazioni relative all'atmosfera musicale.		✓	
Mensile	Ordina e visualizza i file in base al mese.			✓

Funzioni avanzate

Opzioni riproduzione Video/Musica/Foto

Durante la riproduzione di un file, premere **TOOLS**.

Categoria	Operazioni	Video	Musica	Foto
Titolo	E' possibile spostare l'altro file direttamente.	✓		
Modalità Ripeti	E' possibile riprodurre ripetutamente i film o brani musicali.	✓	✓	
Formato immagine (Modalità1 / Modalità2 / Originale)	E' possibile regolare la dimensione dell'immagine in base alle proprie preferenze.	✓		
Impostazioni immagine	E' possibile regolare l'impostazione dell'immagine. (p. 13, 14, 15, 16)	✓		✓
Impostazioni audio	E' possibile regolare l'impostazione dell'audio. (p. 16, 17)	✓	✓	✓
Impostazione sottotitoli	E' possibile riprodurre il videos con i Sottotitoli. Questa modalità funziona solo se il nome del file dei sottotitoli è uguale a quello del videos.	✓		
Audio	E' possibile guardare video in una delle lingue supportate. La funzione è attiva solo quando vengono riprodotti file stream che supportano formati audio multipli.	✓		
Arresta proiezione diapositive / Avvia proiezione diapositive	E' possibile avviare una Proiezione diapositive.			✓
Velocità slide show	Durante la proiezione diapositive è possibile selezionare la velocità di proiezione.			✓
Musica di sottofondo	Durante la proiezione diapositive è possibile impostare la musica di sottofondo desiderata.			✓
Zoom	E' possibile ingrandire le immagini a pieno schermo.			✓
Ruota	E' possibile ruotare le immagini a pieno schermo.			✓
Informazioni	E' possibile visualizzare le informazioni dettagliate sul file riprodotto.	✓	✓	✓

Impostazioni

Uso del menu Impostazione

- **Prom ripr cont. di un film (On / Off) (Riproduci continuamente):** Selezionare questa opzione per visualizzare il messaggio di aiuto a comparsa per la riproduzione continua del filmato.
- **Ottieni codice registrazione DivX® VOD:** Mostra il codice di registrazione autorizzato per il televisore. Se si è connessi al sito web DivX e si registra il codice di registrazione con un account personale, è possibile scaricare il file di registrazione VOD. Se la registrazione VOD viene riprodotta con Media Play, la procedura di registrazione viene completata.
 Per ulteriori informazioni su DivX® VOD, visitare il sito www.DivX.com.
- **Ottieni codice disattivazione DivX® VOD:** Se DivX® VOD non è registrato, viene visualizzato il codice di disattivazione della registrazione. Se si esegue questa funzione con codice DivX® VOD registrato, la registrazione DivX® VOD corrente viene disattivata.
- **Informazioni:** Selezionare questa opzione per visualizzare le informazioni sul dispositivo collegato.

Che cos'è Anynet+? 

Anynet+ è una funzione che permette di controllare mediante il telecomando del televisore Samsung tutti i dispositivi Samsung collegati che supportano Anynet+. Il sistema Anynet+ può essere usato solo con i dispositivi Samsung dotati della funzione Anynet+. Per controllare se il dispositivo Samsung in uso è dotato di questa funzione, verificare la presenza del logo Anynet+.

Per collegare un sistema Home Theatre

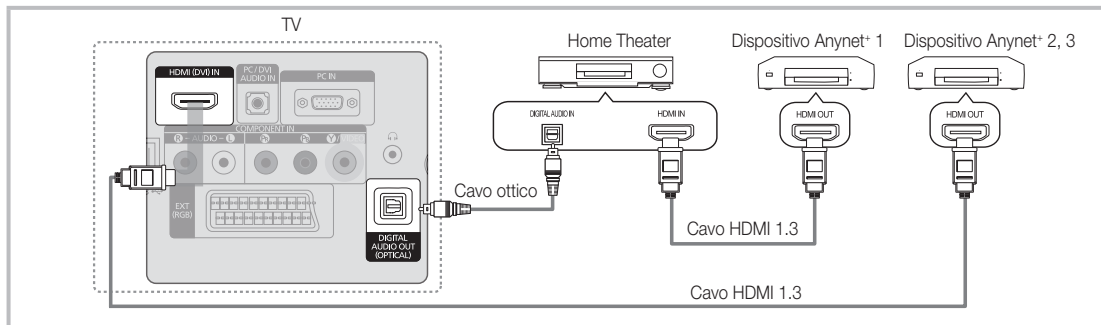

1. Collegare la porta **HDMI (DVI) IN** del televisore alla porta **HDMI OUT** del dispositivo Anynet+ corrispondente tramite un cavo HDMI.
2. Collegare la porta **HDMI IN** del sistema Home Theater alla porta **HDMI OUT** del dispositivo Anynet+ corrispondente tramite un cavo HDMI.

 **NOTA**

- Collegare un cavo ottico tra la porta **DIGITAL AUDIO OUT (OPTICAL)** del televisore all'ingresso Digital Audio del sistema Home Theatre.
- Se si opta per una connessione di questo genere, la presa ottica permette l'uscita di soli 2 canali audio. In questo modo sarà possibile sentire l'audio solo dagli altoparlanti frontali sinistro e destro del sistema Home Theatre e dal subwoofer. Per avere un audio a 5.1 canali, collegare la porta **DIGITAL AUDIO OUT (OPTICAL)** del lettore DVD / Ricevitore satellitare (p. es. dispositivo Anynet+ 1 o 2) direttamente a un amplificatore o all'Home Theatre, non al televisore.
- Collegare solo un sistema Home Theatre.
- E' possibile collegare un dispositivo Anynet+ tramite un cavo HDMI. Alcuni cavi HDMI potrebbero non supportare le funzioni Anynet+.
- Anynet+ si attiva solo quando il relativo dispositivo AV è acceso o in modalità Standby.
- Anynet+ supporta fino a 12 dispositivi AV. Da notare che è possibile connettere fino a 3 dispositivi dello stesso tipo.

Menu Anynet+

Il menu Anynet+ può variare a seconda del tipo e dello stato del dispositivo Anynet+ collegato al televisore.

Menu Anynet+	Descrizione
Visualizza TV	La modalità Anynet+ passa alla modalità di trasmissione TV.
Elenco dispositivi	Visualizza l'elenco dei dispositivi Anynet+.
Registrazione: (*registratore)	Avvia immediatamente la registrazione mediante il registratore. (Questa funzione è disponibile solo per i dispositivi che supportano la funzione di registrazione.)
(nome_dispositivo) MENU	Mostra i menu del dispositivo collegato. Ad esempio, se è collegato un registratore DVD, comparirà il menu del disco del registratore DVD.
(nome_dispositivo) INFO	Mostra il menu di riproduzione del dispositivo collegato. Ad esempio, se è collegato un registratore DVD, comparirà il menu di riproduzione del registratore DVD.
Interrompi registrazione: (*registratore)	Interrompe la registrazione.
Ricevitore	L'audio viene riprodotto attraverso il ricevitore.

Se al sistema è collegato più di un dispositivo di registrazione, questi vengono visualizzati come (*registratore); in caso il dispositivo collegato sia uno solo, verrà rappresentato come (*nome_dispositivo).

Funzioni avanzate

Configurazione di Anynet+

Impostazione

Anynet+ (HDMI-CEC) (Off / On): Per utilizzare la funzione Anynet+ **Anynet+ (HDMI-CEC)** deve essere impostata su **On**.

✎ Quando la funzione **Anynet+ (HDMI-CEC)** è disattivata, sono disattivate anche tutte le funzioni relative a Anynet+

Spegnimento auto (No / Si): Impostazione della disattivazione automatica di un dispositivo Anynet+ allo spegnimento del televisore.

✎ La sorgente attiva deve essere impostata sul telecomando in modo che il televisore utilizzi la funzione Anynet+.

✎ Un dispositivo esterno potrebbe spegnersi anche durante una registrazione.

Passaggio da un dispositivo Anynet+ all'altro

1. Vengono elencati tutti i dispositivi Anynet+ collegati al televisore.
✎ Se non si individua il dispositivo desiderato, premere il tasto rosso per eseguire la scansione dei dispositivi.
2. Selezionare un dispositivo e premere **ENTER** [↵]. Il dispositivo selezionato viene attivato.
✎ Solo all'impostazione di **Anynet+ (HDMI-CEC)** su **On** nel menu **Applicazione** comparirà il menu **Elenco dispositivi**.
 - Il passaggio al dispositivo selezionato può richiedere fino a 2 minuti. Non è possibile annullare l'operazione durante il passaggio da un dispositivo all'altro.
 - Se si è selezionata una modalità di ingresso esterna tramite il tasto **SOURCE** non sarà possibile utilizzare la funzione Anynet+. Passare a un dispositivo Anynet+ utilizzando **Elenco dispositivi**.

Registrazione

Con un videoregistratore Samsung è possibile registrare un programma televisivo.

1. Selezionare **Registrazione**.

✎ Se vi sono più di due dispositivi di registrazione

- Se sono collegati più dispositivi di registrazione, questi vengono elencati. Selezionare un dispositivo di registrazione in **Elenco dispositivi**.

✎ Se il dispositivo di registrazione non è visualizzato, selezionare **Elenco dispositivi** e premere il tasto rosso per eseguire la ricerca dei dispositivi.

2. Premere **EXIT** per uscire.

✎ E' possibile registrare il segnale proveniente da una sorgente selezionando **Registrazione: (nome_dispositivo)**.

✎ Premendo il tasto [●] (REC) si eseguirà la registrazione del programma visualizzato sul televisore. Se si sta guardando l'immagine di un altro dispositivo, vengono registrate le immagini di quel dispositivo.



✎ Prima di registrare, controllare che il jack dell'antenna sia correttamente collegato al dispositivo di registrazione. Per collegare in modo corretto un'antenna a un dispositivo di registrazione, consultare il manuale dell'utente del dispositivo di registrazione utilizzato

Ascolto tramite il ricevitore

È possibile ascoltare l'audio tramite un ricevitore (per es. un Home Theatre) anziché dagli altoparlanti del televisore.

1. Selezionare **Ricevitore** e impostarlo su **On**.

2. Premere **EXIT** per uscire.

-  Se il ricevitore supporta solo l'audio, potrebbe non comparire nell'elenco dei dispositivi.
-  Il ricevitore è operativo solo se è collegata in modo appropriato la porta Optical In del ricevitore alla porta **DIGITAL AUDIO OUT (OPTICAL)** del televisore.
-  Quando il ricevitore (per es. un home theatre) è impostato su On, è possibile udire l'audio proveniente dall'uscita ottica del televisore. Quando il televisore visualizza un segnale DTV (antenna), invia l'audio a 5.1 canali al ricevitore. Se la sorgente è un componente digitale, come per es. un DVD, ed è collegata al televisore mediante HDMI, saranno udibili solo 2 canali audio dal ricevitore.

NOTA

- E' possibile controllare i dispositivi Anynet+ solo mediante telecomando e non con i tasti del televisore.
- In determinate condizioni, il telecomando del televisore potrebbe non funzionare. In questo caso, selezionare nuovamente il dispositivo Anynet+.
- Le funzioni Anynet+ non sono attive con prodotti di altre marche.

Risoluzione dei problemi con Anynet+







Problema	Possibile soluzione
Anynet+ non funziona.	<ul style="list-style-type: none"> • Controllare se si sta utilizzando un dispositivo Anynet+. Il sistema Anynet+ può essere utilizzato solo con dispositivi che supportano Anynet+. • Collegare un solo ricevitore (Home Theatre). • Controllare che il cavo di alimentazione di Anynet+ sia collegato correttamente. • Controllare i collegamenti dei cavi Video/Audio/HDMI del dispositivo Anynet+. • Verificare se Anynet+ (HDMI-CEC) è impostata su On nel menu di impostazione di Anynet+. • Verificare che il telecomando del televisore sia in modalità TV. • Verificare se il telecomando è esclusivo per il dispositivo Anynet+. • In particolari condizioni, Anynet+ non funziona. (Ricerca canali, Media Play o Plug & Play (Impostazione iniziale) ecc.) • Quando si collega o si rimuove il cavo HDMI eseguire una nuova ricerca dei dispositivi oppure spegnere e riaccendere il televisore. • Controllare che la funzione Anynet+ o il dispositivo Anynet+ sia impostato su on.
Desidero avviare Anynet+.	<ul style="list-style-type: none"> • Controllare che il dispositivo Anynet+ sia collegato correttamente al televisore e che Anynet+ (HDMI-CEC) sia impostata su On nel menu di impostazione di Anynet+. • Premere il tasto TOOLS per visualizzare il menu Anynet+, quindi selezionare il menu desiderato.
Desidera uscire da Anynet+.	<ul style="list-style-type: none"> • Selezionare Visualizza TV nel menu Anynet+. • Premere SOURCE sul telecomando del televisore e selezionare un dispositivo non Anynet+. • Premere P / √ / ^, PRE-CH e FAV.CH per cambiare la modalità TV. (Notare che il tasto dei canali funziona solo se non è collegato un dispositivo Anynet+ con sintonizzatore incorporato.)
Sullo schermo viene visualizzato il messaggio 'Collegamento a un dispositivo Anynet+' in corso...	<ul style="list-style-type: none"> • Non è possibile utilizzare il telecomando durante la configurazione di Anynet+ o durante il passaggio a un'altra modalità di visualizzazione. • Utilizzare il telecomando solo al termine dell'impostazione di Anynet+ o del passaggio alla nuova modalità di visualizzazione.
Il dispositivo Anynet+ non funziona.	<ul style="list-style-type: none"> • Non è possibile riprodurre contenuti mentre è in corso la funzione Plug & Play (Impostazione iniziale).
Lo schermo del dispositivo esterno non appare.	<ul style="list-style-type: none"> • Controllare se il dispositivo supporta le funzioni di Anynet+. • Controllare se il cavo HDMI è collegato correttamente. • Verificare se Anynet+ (HDMI-CEC) è impostata su On nel menu di impostazione di Anynet+. • Cercare nuovamente dispositivi Anynet+. • E' possibile collegare un dispositivo Anynet+ solo tramite un cavo HDMI. Alcuni cavi HDMI potrebbero non supportare le funzioni Anynet+. • In caso di chiusura anomala, a causa di uno scollegamento del cavo HDMI, del cavo di alimentazione oppure di una interruzione di corrente, ripetere la ricerca del dispositivo.
Il programma TV non può essere registrato.	<ul style="list-style-type: none"> • Verificare se la porta dell'antenna sul dispositivo di registrazione è correttamente collegata.
L'audio del televisore non viene riprodotto attraverso il ricevitore.	<ul style="list-style-type: none"> • Collegare il televisore e il ricevitore mediante il cavo ottico.

Altre informazioni





Funzione Teletext dei canali analogici

La pagina dell'indice del servizio Teletext contiene informazioni sull'uso del servizio. Per visualizzare correttamente le informazioni del servizio Teletext, è necessario che la ricezione del canale sia stabile. In caso contrario, alcune informazioni potrebbero essere perse o alcune pagine potrebbero non essere visualizzate correttamente.

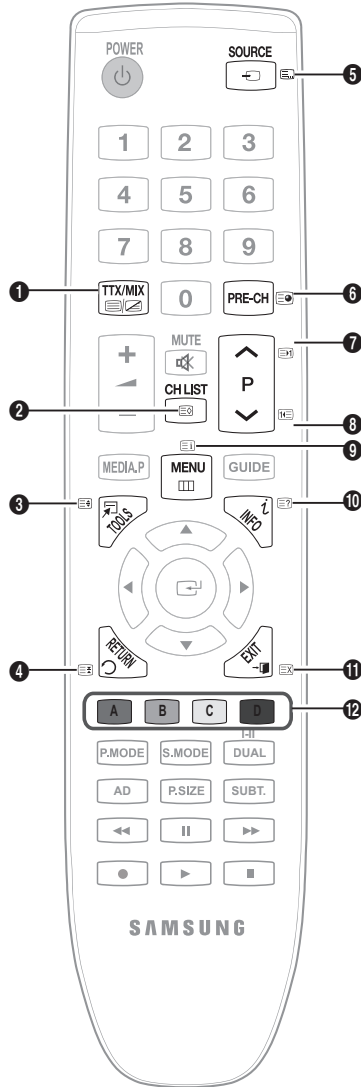
 E' possibile cambiare le pagine Teletext premendo i tasti numerici sul telecomando.

- 1  (Teletext on/mix): Premere questo tasto per attivare la modalità Teletext dopo avere selezionato un canale che fornisca il servizio. Premere di nuovo il tasto per sovrapporre le informazioni del servizio Teletext alla trasmissione corrente.
- 2  (salva): Memorizza le pagine del Teletext.
- 3  (formato): Premere questo tasto per raddoppiare le dimensioni delle lettere nella metà superiore dello schermo. Premere di nuovo il tasto per ingrandire i caratteri nella metà inferiore dello schermo. Per tornare alla modalità di visualizzazione normale, premere di nuovo il tasto.
- 4  (mantieni): Consente di mantenere visualizzata una pagina, se collegata a più pagine secondarie che scorrono automaticamente. Premere nuovamente il tasto per riprendere la visualizzazione.
- 5  (modalità): Premere questo tasto per selezionare la modalità Teletext (LIST/FLOF).
Premendo questo tasto in modalità LIST, si attiva la modalità di salvataggio Elenco. In modalità salvataggio Elenco, è possibile memorizzare la pagina Teletext all'interno di un elenco utilizzando il tasto  (memorizza)
- 6  (pagina secondaria) Visualizza la pagina secondaria disponibile.



- 7  (pagina su) Visualizza la pagina successiva del Teletext.
- 8  (pagina giù) Visualizza la pagina precedente del Teletext.
- 9  (indice): In modalità Teletext, premere questo tasto in qualsiasi momento per visualizzare la pagina dell'indice (contenuti).
- 10  (mostra): Consente di visualizzare eventuale testo nascosto (le risposte ai quiz, per esempio). Per tornare alla modalità di visualizzazione normale, premere di nuovo il tasto.
- 11  (annulla): Utilizzato per visualizzare le stazioni emittenti durante la ricerca di una pagina.

Tasti colorati (rosso/verde/giallo/blu): Se una emittente usa il sistema FASTEXT, i vari argomenti trattati in una pagina Teletext vengono codificati in base ai colori e possono essere selezionati premendo i tasti colorati corrispondenti. Premere il tasto del colore corrispondente a quello dell'argomento desiderato. La pagina viene visualizzata con altre informazioni colorate che possono essere selezionate allo stesso modo. Per visualizzare la pagina successiva o precedente, premere il tasto colorato corrispondente.

Le pagine Teletext sono organizzate in base a sei categorie:

Parte	Indice	Parte	Contents Indice
A	Numero della pagina selezionata.	D	Data e ora.
B	Identità della stazione emittente.	E	Testo.
C	Numero della pagina corrente o stato della ricerca.	F	Informazioni sullo stato. Informazioni FASTEXT.

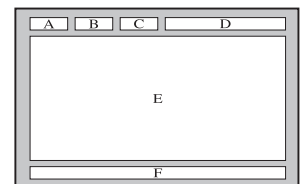

Installazione del supporto a parete

Montaggio della staffa preforata (LE19C450)

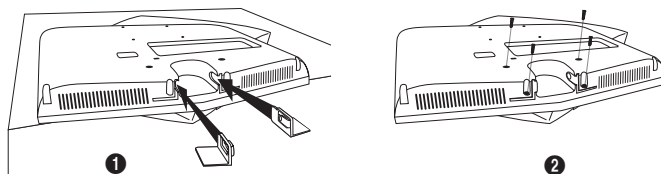

1. Durante l'installazione a parete del televisore senza l'uso del piedistallo, inserire le coperture decorative nei fori come mostrato nell'immagine 1.
2. Dopo l'inserimento delle coperture decorative, avvitarle utilizzando le 4 viti come mostrato nell'immagine 2.

Installazione del Kit di montaggio a parete

Gli articoli del kit di montaggio a parete (venduti separatamente) consentono di montare il televisore alla parete. Per informazioni dettagliate sull'installazione del kit di montaggio a parete, consultare le istruzioni fornite insieme al kit. Rivolgersi a un tecnico per il montaggio della staffa a parete. Samsung Electronics non può essere ritenuta responsabile per qualsiasi danno al prodotto o infortuni causati da una installazione autonoma del televisore da parte dell'utente.

Specifiche del kit di montaggio a parete (VESA)

Il kit di montaggio a parete non è fornito in dotazione ma è venduto separatamente.

Installare il supporto su una parete solida perpendicolare al pavimento. Se il supporto deve essere fissato ad altri tipi di materiale, consultare il rivenditore di zona. Una installazione a soffitto o su pareti inclinate può provocare la caduta dell'unità e lesioni personali.

NOTA

- Samsung Electronics non può essere ritenuta responsabile per qualsiasi danno al prodotto o infortuni causati da una installazione autonoma del televisore da parte dell'utente.
- Nella tabella sotto riportata vengono indicate le dimensioni standard dei kit di montaggio a parete.
- All'acquisto di un kit di montaggio a parete, verrà fornita la guida all'installazione e tutte le parti necessarie per il montaggio.
- Non utilizzare viti di dimensioni diverse da quelle standard poiché potrebbero danneggiare l'interno del televisore.
- Per i montaggi a parete non conformi alle specifiche delle viti standard VESA, la lunghezza delle viti potrebbe differire in base alle loro specifiche.
- Non utilizzare viti non conformi agli standard VESA.
- Non serrare eccessivamente le viti, in quanto potrebbero danneggiare il prodotto o causarne la caduta con conseguente rischio di lesioni. Samsung non può essere ritenuta responsabile per tali incidenti.
- Samsung non può essere ritenuta responsabile per eventuali danni o lesioni personali qualora vengano usati kit di montaggio a parete non conformi allo standard VESA o l'utente non segua le istruzioni di installazione fornite.
- I nostri modelli da 57" e 63" non sono conformi alle specifiche VESA. Di conseguenza, per tali modelli è necessario utilizzare gli appositi kit di montaggio a parete Samsung.
- Non superare i 15 gradi di inclinazione durante il montaggio del televisore.

Famiglia prodotto	pollici	Spec. VESA (A * B)	Standard Screw	Quantity
LCD-TV	19~22	75 X 75 100 X 100	M4	4
	23~29	200 X 100		
	30~40	200 X 200	M6	
	46~55	400 X 400	M8	
	57~70	800 X 400		
	80~	1400 X 800		
	80~	1400 X 800		

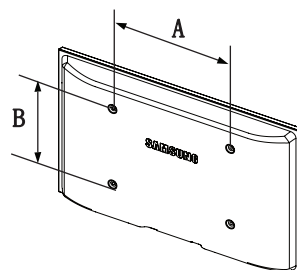

Non installare il Kit di montaggio a parete mentre il televisore è acceso. In caso contrario, potrebbero verificarsi incidenti con lesioni personali causate da scosse elettriche

Altre informazioni

Blocco antifurto Kensington

Il blocco Kensington è un dispositivo usato per assicurare fisicamente il sistema quando viene utilizzato in un luogo pubblico. L'aspetto del dispositivo e il metodo di blocco possono variare in base alla marca del prodotto. Per informazioni sull'uso, consultare il manuale fornito insieme al blocco Kensington.

Una icône "K" est présente à l'arrière du téléviseur. Un verrou Kensington se trouve à côté de l'icône "K".

1. Inserire il dispositivo nello slot Kensington sul TV LCD ① e ruotarlo nella direzione di blocco ②.
2. Collegare il cavo del blocco Kensington. ③.
3. Fissare il blocco Kensington a un tavolo o a un oggetto fisso pesante.

Il dispositivo di blocco è in vendita separatamente.

La posizione del blocco Kensington può variare a seconda del modello.

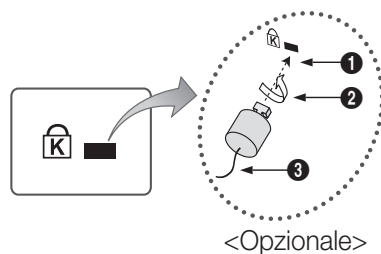

Fissaggio del televisore alla parete



Attenzione: Tirare, spingere o arrampicarsi sul televisore sono azioni che possono provocarne la caduta. Si raccomanda di non far giocare i bambini con il televisore poiché potrebbero appendersi ad esso destabilizzandolo; se ciò dovesse verificarsi, il televisore potrebbe cadere provocando lesioni personali gravi e perfino mortali. Seguire tutte le precauzioni di sicurezza descritte della documentazione allegata. Per una maggiore stabilità e sicurezza del prodotto, installare il dispositivo anticaduta come segue.

Per evitare una eventuale caduta del televisore

Poiché i ganci, le viti e il cavo di sicurezza non sono forniti in dotazione, è necessario acquistare tali materiali separatamente.

1. Avvitare saldamente i ganci alla parete. Verificare che le viti siano saldamente fissate nella parete.

Specifiche delle viti

- Per un TV LCD da 17 ~ 29 pollici: M4
- Per un TV LCD da 32 ~ 40 pollici: M6

2. Rimuovere le viti dal centro del pannello posteriore del televisore, inserirle nei ganci, quindi avvitarle nuovamente al televisore.

3. Collegare i ganci fissati al televisore a quelli fissati alla parete utilizzando un cavo resistente, quindi legarlo strettamente.

Accertarsi che tutte le connessioni siano adeguatamente fissate. Controllare periodicamente le connessioni per verificarne l'eventuale usura o rottura. Per qualsiasi dubbio relativo alla sicurezza delle connessioni effettuate, contattare un installatore specializzato.

Installare il televisore il più possibile vicino alla parete in modo che non possa cadere all'indietro.

Collegare il cavo in modo che i ganci fissati alla parete si trovino allineati o leggermente più in basso di quelli fissati al televisore.

Slegare il cavo prima di spostare il televisore.

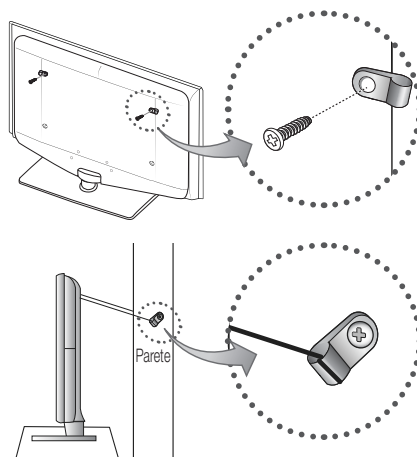

Risoluzione dei problemi

In caso di domande sul funzionamento del televisore, consultare per prima cosa l'elenco sottostante. Se nessuno dei consigli sottoriportati si dimostra utile per risolvere il problema, visitare il sito 'www.samsung.com', quindi fare clic sulla voce Support (Assistenza), oppure chiamare il numero del Call Center riportato in ultima pagina.

Problemi	Soluzioni e spiegazioni
Qualità dell'immagine	Per prima cosa, eseguire il Test immagine per confermare che il televisore sia in grado di visualizzare correttamente l'immagine di prova. (accedere a MENU - Supporto - Auto diagnosi - Test immagine) (P. 20) Se l'immagine di prova viene visualizzata correttamente, la scarsa qualità dell'immagine potrebbe essere causata dalla sorgente o dal segnale.
La qualità dell'immagine non sembra all'altezza di quella vista in negozio.	<ul style="list-style-type: none"> Se si possiede un ricevitore via cavo/set top box analogico passare ad uno digitale. Usare i cavi HDMI o Component per ottenere una qualità delle immagini HD (high definition). Abbonato servizi cavo/satellite: Provare le stazioni HD dal channel line up. Connessione antenna: Provare le stazioni HD dopo avere eseguito il programma automatico.  Molti canali HD trasmettono contenuti SD (Standard Definition) aggiornati. Regolare la risoluzione di uscita video del ricevitore via cavo/satellite su 1080i o 720p. Guardare il televisore alla distanza minima raccomandata, basata sulla dimensione dello schermo e la definizione del segnale visualizzato.
L'immagine è distorta: sono visibili blocchi grandi, blocchi piccoli, punti e pixel	<ul style="list-style-type: none"> La compressione di contenuti video può causare la distorsione dell'immagine specialmente nel caso di immagini caratterizzate da movimenti rapidi, come per esempio eventi sportivi o film d'azione. Un segnale debole o di scarsa qualità può causare la distorsione dell'immagine. Questo non è un problema del televisore.
I colori sono errati o mancano.	<ul style="list-style-type: none"> Se si sta utilizzando una connessione component, verificare che i cavi component siano collegati alla porte appropriate. Collegamenti errati o instabili possono causare problemi di colori o schermate vuote.
Colori o luminosità deboli.	<ul style="list-style-type: none"> Regolare le opzioni Immagine nel menu TV. (accedere alla modalità Immagine / Colore / Luminosità / Nitidezza). Regolare l'opzione Risp. energia nel menu TV. (accedere a MENU - Immagine - Soluzione Eco - Risp. energia) (P. 14) Provare a reimpostare l'immagine visualizzandola con le impostazioni predefinite. (selezionare MENU - Immagine - Reset immagine)
Si nota una linea punteggiata sul bordo dello schermo.	<ul style="list-style-type: none"> Se la dimensione dell'immagine è impostata su Adatta a schermo, modificarla selezionando 16:9. (P. 15) Cambiare la risoluzione del ricevitore via cavo/satellite.
L'immagine è in bianco e nero.	<ul style="list-style-type: none"> Se si sta usando un ingresso composito AV, collegare il cavo video (giallo) alla porta verde dell'ingresso component 1 del televisore.
Nel cambiare i canali, l'immagine viene fermata, distorta o ritardata.	<ul style="list-style-type: none"> Se il prodotto è connesso a un ricevitore via cavo, reimpostare il ricevitore. Riconnettere il cavo CA e attendere fino al riavvio del ricevitore. L'operazione potrebbe richiedere fino a 20 minuti. Impostare la risoluzione di uscita del ricevitore via cavo su 1080i o 720p.
Qualità audio	Per prima cosa, eseguire il Test audio per confermare che l'impianto audio del televisore funzioni in modo appropriato. (accedere a MENU - Supporto - Auto diagnosi - Test audio) (P. 20) Se l'audio viene riprodotto correttamente, il problema potrebbe essere causato dalla sorgente o dal segnale.
L'audio non viene riprodotto oppure il livello del volume risulta troppo basso anche se impostato al valore massimo.	<ul style="list-style-type: none"> Verificare il volume del dispositivo esterno collegato al televisore.
L'immagine è buona ma l'audio è escluso.	<ul style="list-style-type: none"> Impostare l'opzione Seleziona altoparlante su Altoparlante TV nel menu Suono. (P. 17) Se si sta usando un dispositivo esterno, accertarsi che i cavi audio siano collegati alle porte di ingresso audio del televisore. Se si sta usando un dispositivo esterno, verificare l'opzione di uscita audio del dispositivo (per es. potrebbe risultare necessario cambiare l'opzione audio del ricevitore via cavo su HDMI in caso di una HDMI collegata al televisore). Se si usa un cavo DVI-HDMI, è necessario utilizzare un cavo audio separato. Se il televisore è dotato di una porta per le cuffie, verificare che non vi sia un dispositivo ad essa collegato.
Gli altoparlanti emettono un rumore anomalo.	<ul style="list-style-type: none"> Verificare le connessioni dei cavi. Verificare che i cavi video non siano connessi a un ingresso audio. Per le connessioni Antenna/Cavo, verificare l'intensità del segnale. Un segnale basso può causare la distorsione dell'audio.

Altre informazioni

Problemi	Soluzioni e spiegazioni
Nessuna immagine, video spento	
Il televisore non si accende.	<ul style="list-style-type: none"> • Verificare che la spina del cavo di alimentazione CA sia correttamente collegata a una presa a muro e il televisore sia acceso. • Accertarsi che la presa a muro sia funzionante. • Provare a premere il tasto POWER sul televisore per verificare che il problema non sia il telecomando. Se il televisore si accende, vedere la sezione "Il telecomando non funziona" sotto riportata.
Il televisore si spegne automaticamente.	<ul style="list-style-type: none"> • Verificare che l'opzione Timer stand-by sia impostata su Off nel menu Impostazione. (P. 18) • Se il televisore è collegato al PC, verificare le impostazioni di alimentazione del PC. • Verificare che la spina del cavo di alimentazione CA sia correttamente collegata a una presa a muro e il televisore sia acceso. • Durante la visione del televisore mediante connessione via antenna o cavo, l'apparecchio si spegnerà dopo 10 - 15 minuti di mancanza di segnale.
Nessuna immagine/video.	<ul style="list-style-type: none"> • Verificare le connessioni dei cavi (scolligare e ricollegare tutti i cavi del televisore e dei dispositivi esterni). • Impostare le uscite video dei dispositivi esterni (ricevitore via cavo/STB, lettore DVD, Blu-ray, ecc) in modo che le connessioni corrispondano agli ingressi del televisore. Ad esempio, se l'uscita di un dispositivo esterno è HDMI, deve essere collegata a un ingresso HDMI sul televisore. • Verificare che i dispositivi collegati siano accesi. • Selezionare la corretta sorgente del televisore premendo il tasto SOURCE sul telecomando TV.
Connessione RF (Cavo/Antenna)	
Il televisore non riceve tutti i canali.	<ul style="list-style-type: none"> • Verificare che il cavo dell'antenna sia correttamente collegato. • Provare a impostare Plug & Play (Impostazione iniziale) per aggiungere i canali disponibili all'elenco canali. Accedere a MENU - Impostazione - Plug & Play (Impostazione iniziale) e attendere la memorizzazione di tutti i canali disponibili. • Verificare che l'antenna sia posizionata correttamente.
L'immagine è distorta: sono visibili blocchi grandi, blocchi piccoli, punti e pixel	<ul style="list-style-type: none"> • La compressione di contenuti video può causare la distorsione dell'immagine specialmente nel caso di immagini caratterizzate da movimenti rapidi, come per esempio eventi sportivi o film d'azione. • Un segnale basso può causare la distorsione dell'immagine. Questo non è un problema del televisore.
Connessione PC	
Viene visualizzato il messaggio "Not Supported Mode" (Modo non supportato).	<ul style="list-style-type: none"> • Impostare la risoluzione di uscita e la frequenza del PC in modo che corrispondano alle risoluzioni supportate dal televisore. (P. 22)
"PC" viene sempre riportato nell'elenco delle sorgenti anche quando non risulta collegato alcun PC.	<ul style="list-style-type: none"> • E' normale; nell'elenco sorgenti, "PC" risulta sempre evidenziato anche quando non è collegato alcun PC.
L'immagine è buona ma l'audio è escluso.	<ul style="list-style-type: none"> • Se si sta utilizzando una connessione HDMI, verificare le impostazioni di uscita audio del PC.
Altri	
L'immagine non rimane visualizzata a pieno schermo.	<ul style="list-style-type: none"> • I canali HD riporteranno barre scure verticali su entrambi i lati dello schermo durante la visualizzazione di contenuti SD (4:3). • Quando vengono trasmessi film con un rapporto d'immagine diverso da quello del televisore, appaiono barre nere sui lati superiore e inferiore dello schermo. • Regolare la dimensione dell'immagine sul dispositivo esterno o sul televisore per visualizzare l'immagine a pieno schermo.
Il telecomando non funziona.	<ul style="list-style-type: none"> • Sostituire le pile del telecomando prestando attenzione a rispettare le polarità (+/-). • Pulire la finestra di trasmissione del sensore sul telecomando. • Puntare il telecomando direttamente verso il televisore a una distanza di 1,5-2 metri.
Il telecomando del ricevitore via cavo/satellitare non riesce ad accendere o spegnere il televisore o a regolare il volume.	<ul style="list-style-type: none"> • Programmare il telecomando del ricevitore via cavo/satellitare in modo che possa controllare le funzioni del televisore. Consultare il manuale dell'utente del ricevitore via cavo/satellitare per il codice TV SAMSUNG.
Viene visualizzato il messaggio "Not Supported Mode" (Modo non supportato).	<ul style="list-style-type: none"> • Verificare la risoluzione del televisore supportata e regolare di conseguenza la risoluzione di uscita del dispositivo esterno. Vedere le impostazioni della risoluzione a pagina 22 di questo manuale.
Si avverte un odore di plastica provenire dal televisore.	<ul style="list-style-type: none"> • Ciò è normale e l'odore svanirà nel corso del tempo.
Le Informazioni sul segnale del televisore non sono disponibili nel menu Self Diagnostic Test (Test auto diagnosi).	<ul style="list-style-type: none"> • Questa funzione è disponibile solo con canali digitali e connessione antenna / RF / Coax. (P. 20)
Il televisore è inclinato su un lato.	<ul style="list-style-type: none"> • Rimuovere il piedistallo dal televisore quindi rimontarlo.
Si riscontrano difficoltà nel rimontare il piedistallo.	<ul style="list-style-type: none"> • Verificare che il televisore sia posizionato su una superficie piana. Se non si riesce a svitare le viti fissate al televisore, utilizzare un cacciavite magnetico..
Il menu dei canali è in colore grigio. (non disponibile)	<ul style="list-style-type: none"> • Il menu Canale è disponibile solo se è selezionato il televisore come sorgente.

Problemi	Soluzioni e spiegazioni
Le impostazioni andranno perse dopo 30 minuti o a ogni spegnimento del televisore.	<ul style="list-style-type: none"> Se il televisore è in modalità Demo Negozio, ogni 30 minuti verranno azzerate le impostazioni audio e immagine. Commutare la modalità Demo Negozio in Uso dom. secondo la procedura Plug & Play (Impostazione iniziale). Premere il tasto SOURCE per selezionare la modalità TV, quindi selezionare MENU → Impostazione → Plug & Play (Impostazione iniziale) → ENTER 
Perdita intermittente di segnale audio o video.	<ul style="list-style-type: none"> Verificare le connessioni e ricollegare i cavi. La perdita del segnale audio o video può essere causata dall'uso di cavi eccessivamente rigidi o spessi. Verificare che i cavi siano sufficientemente flessibili da consentire un uso prolungato nel tempo. In caso di montaggio a parete, si consiglia di utilizzare cavi con connettori da 90°.
Osservando da vicino il bordo della cornice del televisore si notano delle piccole particelle.	<ul style="list-style-type: none"> Ciò non costituisce un difetto ma fa parte del design del prodotto.
Il menu PIP non è disponibile.	<ul style="list-style-type: none"> La funzione PIP è disponibile solo quando il segnale proviene da una sorgente HDMI, PC o component.
Sullo schermo compare il messaggio "Scramble signal" (Segnale criptato) o "Weak Signal/No Signal" (Segnale debole/ Nessun segnale).	<ul style="list-style-type: none"> Se si sta utilizzando un modulo CAM CARD (CI/CI+), verificare che sia installato nell'alloggiamento common interface. Se il problema persiste, estrarre il modulo CAM CARD dal televisore e reinserirlo.
E' stato spento il televisore 45 minuti fa, e il televisore si è riacceso.	<ul style="list-style-type: none"> Ciò è normale. Il televisore è dotato della funzione OTA (Over The Aerial) per eseguire automaticamente la funzione di aggiornamento del firmware scaricato durante la visione del televisore.
Vi sono ricorrenti problemi di immagine/ suoni.	<ul style="list-style-type: none"> Verificare e modificare il segnale/la sorgente.
E' possibile che si verifichi una reazione tra la gomma della base del piedistallo e la superficie di alcuni mobili.	<ul style="list-style-type: none"> Al fine di evitare tale situazione, montare piedini di feltro su qualunque superficie del televisore possa entrare in contatto con il mobile.

 Lo schermo LCD TFT utilizza un pannello composto da sotto pixel la cui produzione richiede una speciale tecnologia. Tuttavia, sullo schermo alcuni pixel potrebbero risultare più luminosi o più scuri. Questo fenomeno non ha alcun impatto sulle prestazioni del prodotto.

Licenza



Manufactured under licence from Dolby Laboratories. Dolby and the double-D symbol are trademarks of Dolby Laboratories.



Manufactured under license under U.S. Patent #'s: 5,451,942; 5,956,674; 5,974,380; 5,978,762; 6,487,535 & other U.S. and worldwide patents issued & pending. DTS and the Symbol are registered trademarks. & DTS 2.0+ Digital Out and the DTS logos are trademarks of DTS, Inc. Product Includes software. © DTS, Inc. All Rights Reserved.



DivX Certified to play DivX video up to HD 1080p, including premium content.

ABOUT DIVX VIDEO: DivX® is a digital video format created by DivX, Inc. This is an official DivX Certified device that plays DivX video. Visit www.divx.com for more information and software tools to convert your files into DivX video. ABOUT DIVX VIDEO-ON-DEMAND: This DivX Certified® device must be registered in order to play DivX Video-on-Demand (VOD) content. To generate the registration code, locate the DivX VOD section in the device setup menu. Go to vod.divx.com with this code to complete the registration process and learn more about DivX VOD. Pat. 7,295,673; 7,460,688; 7,519,274

Altre informazioni

Specifiche

Pannello nativo	1360 x 768 @ 60 Hz	
Caratteristiche ambientali	10°C a 40°C (50°F a 104°F)	
Temperatura di esercizio	Da 10% a 80%, senza condensa	
Umidità di esercizio	-20°C a 45°C (-4°F a 113°F)	
Temperatura di stoccaggio	Da 5% a 95%, senza condensa	
Umidità di stoccaggio		
Sistema TV	Analogico: In base al paese selezionato Digitale: DVB-T/DVB-C	
Sistema colore/video	Analogico: PAL, SECAM, NTSC-4.43, NTSC-3.58, PAL60 Digitale: MPEG-2 MP@ML, MPEG-4, H.264/AVC MP@L3, MP@L4.0, HP@L4.0	
Sistema audio:	BG. OK NICAM. MPEGI	
HDMI IN 1 ~ 4	Video: 1080/24p, 1080p, 1080i, 720p, 576p, 576i, 480p, 480i Audio: Due canali lineari PCM 32/44.1/48 kHz, 16/20/24bits Ingresso audio analogico (solo HDMI IN1) Ingresso PC	
Piedistallo ruotabile (Sinistra / Destra)	-20° ~ 20°	
Nome modello	LE19C450/LE19C451	LE22C450/LE22C451
Dimensione schermo (Diagonale)	19 poll.	22 poll.
Suono	3W X 2	
Uscita		
Dimensioni (Lar x Pro x Alt)		
Corpo	461.3 x 59.2 x 309.1 (mm)	533.2 x 60.8 x 354.4 (mm)
Con piedistallo	461.3 x 180.2 x 348.0 (mm)	533.2 x 171.9 x 402.5 (mm)
Peso		
Corpo	3.9 kg	4.75 kg
Con piedistallo	4.45kg	5.13 kg

 Design e specifiche sono soggetti a modifiche senza preavviso.

 Per l'alimentazione elettrica e il consumo di corrente, consultare l'etichetta apposta al prodotto.

A

Aggiornamento software	20
Altoparlante est	17
Altoparlante TV	17
Amplificazione	16
Antenna	12
Anynet+	29
Audio Out	8, 29
Auto diagnosi	20

B

batterie	5
Bilan bianco	14
Bilanciamento	16
Blocco	13

C

Caldo	14
Cambia PIN	6, 19
Canali preferiti	11
Collegamento a un dispositivo audio	8
Collegamento a un PC	22
Component	7
Contrasto Dinamico	14
Cuffie	8

D

Digital Audio Out	8, 29
Dinamica	13
DivX® VOD	28
D-sub	22

E

Elenco sorgenti	9
EPG	10
Equalizzatore	16

F

Formato immagine	15, 27
Foto	26
Frequenza	12

G

Gestione canali	11
Guida Now & Next	10

H

HDMI	7, 29
Home Theater	8, 29

I

Incarnato	14
Indicatore di alimentazione	4
Informazioni sul segnale	20

L

Licenza	37
Luminosità	13

M

Media Play	23
Melodia	19
Modalità Film	15
Modalità Ripeti	27
Modalità Standby	4
Modifica dei canali	12
Modifica Nome	9
Musica	26
Musica di sottof	27

N

Nitidezza	13
-----------	----

O

Orologio	18
----------	----

P

PIP	20
Plug & Play	6
Posizione di installazione	2
Proiezione di diapositive	26

R

Registrazione	30
Regolazione auto	15
RGB	14
Ricerca e risoluzione guasti	35
Ricevitore	31
Riproduzione Video	25
Risoluzione ottimale	22
Risp. energia	14
Ruota	28

S

Scorrere	9
Seleziona altoparlante	17
Seleziona tutto	13
Simbolo	3
Sintonia fine	13
Sottotitoli	19
Specifiche	38
Staffa preforata	33
Strumenti	3
Supporto a parete	33

T

Tasto ON/OFF	5
Telecomando	5
Timer	18
Timer stand-by	18
Titolo	27
Tonalità nero	14
Toni colore	14
Trasparenza menu	19

U

Usare Vis. canali	10
USB	20, 23
Uso dei Canali Preferiti	11
Uso di Vista programmazione	10

V

VCR	9
Video	24
Visual base	27
Volume	4, 5, 17
Volume auto	17

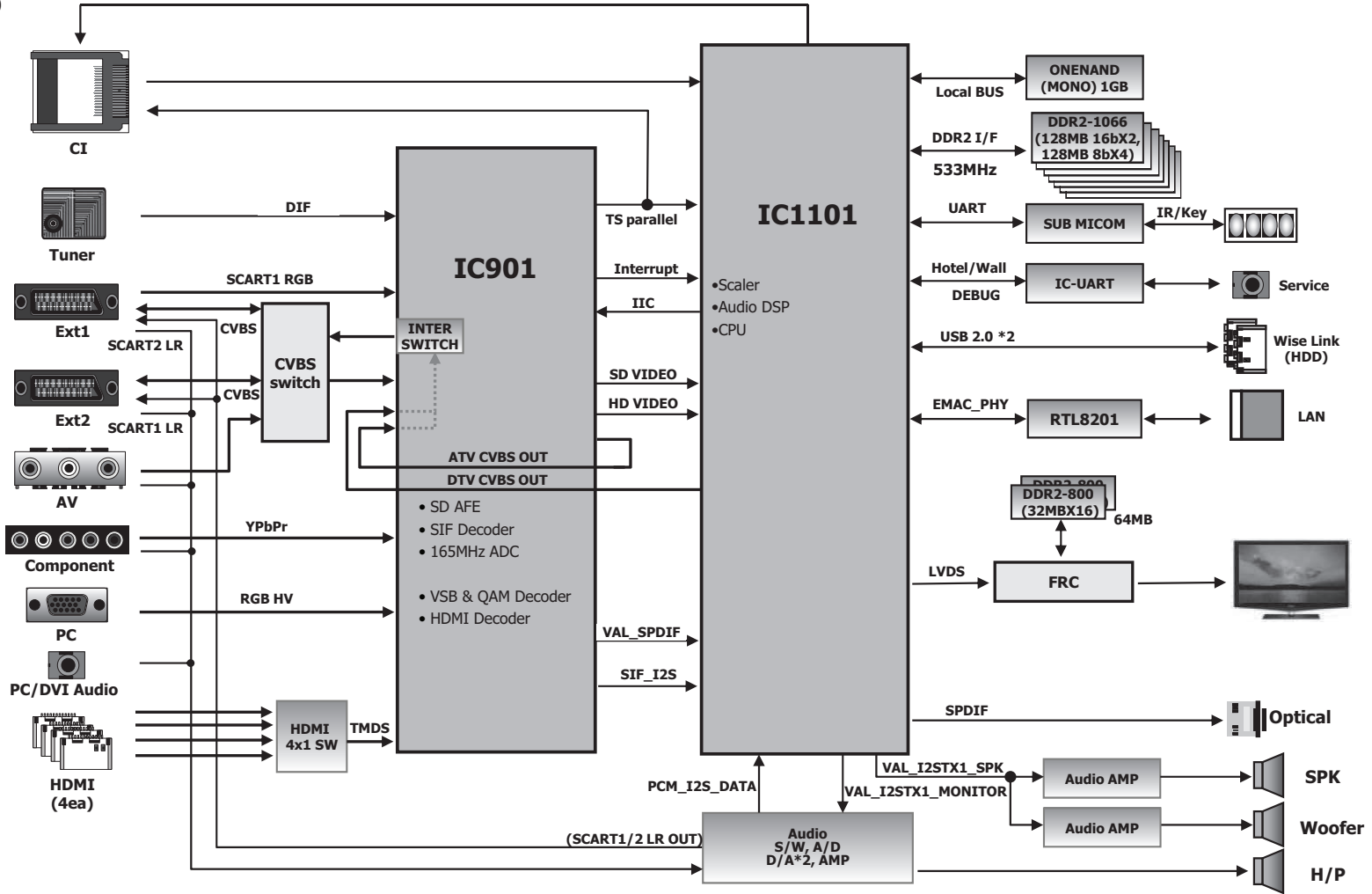

***Questa pagina è stata
lasciata intenzional-
mente bianca.***