

Panasonic®

Modello No.

TX-L32ET5E	TX-L42ET5E
TX-L32ET5EW	TX-L42ET5EW
TX-L37ET5E	TX-L47ET5E
TX-L37ET5EW	TX-L55ET5E

Istruzioni per l'uso Televisore LCD



VIERA

Complimenti per l'acquisto del presente prodotto Panasonic.
Prima di utilizzare il prodotto, leggere attentamente le seguenti istruzioni e conservarle per eventuali consultazioni future.

Le immagini in questo manuale hanno soltanto uno scopo illustrativo.
Fare riferimento alla garanzia pan-europea se è necessario rivolgersi al rivenditore Panasonic locale per l'assistenza.

Italiano



TQB0E2276C-1



Avviso per le funzioni DVB / trasmissioni di dati / IPTV

- Questo televisore è progettato in conformità agli standard (aggiornati ad agosto 2011) dei servizi digitali terrestri DVB-T (MPEG2 e MPEG4-AVC(H.264)) e dei servizi digitali via cavo DVB-C (MPEG2 e MPEG4-AVC(H.264)). Per la disponibilità dei servizi DVB-T nella propria area, rivolgersi al rivenditore di zona.
- Per la disponibilità dei servizi DVB-C con il presente televisore, rivolgersi al provider di servizi via cavo.
- Questo televisore potrebbe non funzionare correttamente con segnali che non siano conformi agli standard DVB-T o DVB-C.
- La disponibilità delle caratteristiche varia a seconda del paese, dell'area geografica, dell'emittente, del provider di servizi e dell'ambiente di rete.
- Non tutti i moduli CI (interfaccia comune) funzionano correttamente con questo televisore. Rivolgersi al provider di servizi per informazioni sui moduli CI disponibili.
- Questo televisore potrebbe non funzionare correttamente con i moduli CI non approvati dal provider di servizi.
- A seconda del provider di servizi, possono essere applicate tariffe aggiuntive.
- La compatibilità con i servizi futuri non è garantita.
- Controllare le informazioni più aggiornate sui servizi disponibili sul sito Web indicato di seguito. (Solo in inglese)
<http://panasonic.jp/support/global/cs/tv/>

Trasportare soltanto in posizione verticale

Panasonic non garantisce il funzionamento e le prestazioni dei dispositivi periferici di altri produttori e non si assume alcuna responsabilità o danno indotti da funzionamento e/o prestazioni derivanti dall'utilizzo dei dispositivi periferici di tali produttori.

Questo prodotto ha la licenza del portafoglio del brevetto AVC per l'uso personale e non commerciale di un utente per (i) la codifica video conforme allo standard AVC ("AVC Video") e/o (ii) la decodifica AVC Video codificata dall'utente che svolge una attività personale e non commerciale e/o ottenuta da un fornitore video dotato della licenza di fornire il servizio AVC Video. Non viene concessa alcuna licenza, implicita o esplicita, per altro uso.

Si possono ottenere informazioni addizionali da MPEG LA, LLC.

Vedere <http://www.mpegla.com>.

Rovi Corporation e/o le sue filiali non sono in alcun caso responsabili in merito all'esattezza o alla disponibilità dei palinsesti o di altre informazioni presenti nel sistema GUIDE Plus+/Rovi Guide e non possono garantire la disponibilità del servizio nell'area dell'utente. In nessun caso Rovi Corporation e/o le sue filiali potranno essere ritenuti responsabili per danni correlati all'accuratezza o alla disponibilità del palinsesto o di altre informazioni nel sistema GUIDE Plus+/Rovi Guide.

Panasonic AVC Networks Czech s. r. o. dichiara che questo apparecchio modello TX-L32ET5E, TX-L32ET5EW, TX-L37ET5E, TX-L37ET5EW, TX-L42ET5E, TX-L42ET5EW, TX-L47ET5E, TX-L55ET5E è conforme al D.M. 28/08/1995 Nr. 548, ottemperando alle prescrizioni di cui al D.M. 25/06/1985 (par. 3, All. A) ed al D.M. 27/08/1987 (par. 3, All.I). Questi apparecchi TX-L32ET5E, TX-L32ET5EW, TX-L37ET5E, TX-L37ET5EW, TX-L42ET5E, TX-L42ET5EW, TX-L47ET5E, TX-L55ET5E sono fabbricati in paese C.E.E., nell'rispetto delle disposizioni di cui al D.M. 26/03/92 ed in particolare è conforme alle prescrizioni dell'art.1 dello stesso decreto ministeriale.

Indice

Leggere con attenzione

Precauzioni per la sicurezza 4

Guida all'avvio rapido

Accessori / opzioni 6
Identificazione dei comandi 9
Collegamenti di base 11
Sintonia automatica 14

Utilizzo del televisore

Base

Utilizzo di "VIERA Connect" 18
Visione dei programmi TV 19
Uso della Guida TV 23
Visione del Televideo 26
Visione degli ingressi esterni 28
Visione di immagini 3D 30
Modalità di utilizzo di VIERA TOOLS 34
Modalità di utilizzo delle funzioni dei menu 35

Avanzato

Risintonizzazione dal menu Funzioni 44
Sintonizzazione e modifica dei canali 46
Programmazione timer 50
Sicurezza bambini 53
Utilizzo dell'applicazione del servizio di dati 54
Uso dell'interfaccia comune 55
Impostazioni originali 56
Aggiornamento del software TV 57
Visualizzazione dello schermo PC sul televisore 58
Impostazioni avanzate immagine 59
Uso di Media Player 60
Uso dei servizi di rete (DLNA / VIERA Connect) 69
Funzioni Link (Q-Link / VIERA Link) 79
Componente esterno 87

Altre informazioni

Informazioni tecniche 89
Domande e risposte 97
Manutenzione 100
Licenza 100
Dati tecnici 102

Precauzioni per la sicurezza

Avvertenza

Maneggiamento della spina e del cavo di alimentazione

- Inserire completamente la spina nella presa di corrente. (Se la spina è allentata, potrebbe generare calore e causare un incendio.)
- Assicuratevi che ci sia un accesso facile alla spina del cavo di alimentazione.
- Non toccare la spina del cavo di alimentazione con le mani bagnate. C'è pericolo di scosse elettriche.
- Non usare un cavo di alimentazione diverso da quello in dotazione a questo televisore. Potrebbe causare incendi o scosse elettriche.
- Non danneggiare il cavo di alimentazione; i danni al cavo possono causare incendi o scosse elettriche.
 - Non spostare il televisore con il cavo di alimentazione collegato alla presa di corrente.
 - Non mettere oggetti pesanti sul cavo di alimentazione, o mettere il cavo vicino ad un oggetto molto caldo.
 - Non torcere il cavo di alimentazione e non piegarlo o tenderlo eccessivamente.
 - Non staccare il cavo di alimentazione tirandolo. Per staccare il cavo di alimentazione dalla presa di corrente, prenderlo per la spina.
 - Non usare il cavo di alimentazione con la spina danneggiata, o una presa di corrente danneggiata.
 - Assicurarsi che il televisore non schiacci il cavo di alimentazione.

Se si nota una qualsiasi anomalia, staccare immediatamente la spina del cavo di alimentazione dalla presa di corrente!

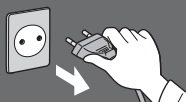

C.a. 220-240 V
50 / 60 Hz



Alimentazione / Installazione

- Questo televisore è progettato per:
 - C.a. 220-240 V, 50 / 60 Hz
 - Uso da tavolo

Non si deve MAI aprire o modificare il televisore per conto proprio

- I componenti ad alto voltaggio possono causare forti scosse elettriche. Non rimuovere il coperchio posteriore del televisore onde evitare l'eventuale contatto con i componenti sotto tensione.
- All'interno del televisore non sono presenti componenti riparabili dall'utente.
- Far controllare, regolare o riparare il televisore dal rivenditore Panasonic locale.

Non esporre il televisore alla luce diretta del sole e altre fonti di calore

- Evitare di esporre il televisore alla luce solare diretta ad altre fonti di calore.



Al fine di prevenire gli incendi, tenere sempre lontano dal televisore le candele e le altre fonti di fiamme libere.

Non esporre alla pioggia oppure all'umidità eccessiva

- Non esporre il televisore alla pioggia oppure all'umidità eccessiva per evitare il danneggiamento che potrebbe causare una folgorazione oppure un incendio.
- Non posare sull'apparecchio i recipienti con l'acqua, come per esempio i vasi e non esporre la TV all'acqua gocciolante né all'acqua corrente.

Non introdurre oggetti estranei all'interno del televisore

- Evitare che qualsiasi oggetto possa cadere nei fori di ventilazione del televisore poiché ciò potrebbe dare luogo a incendi o scosse elettriche.

Non collocare la TV su superfici inclinate o instabili e assicurarsi che la TV non sporga oltre il margine della base

- Il televisore potrebbe cadere o rovesciarsi.

Utilizzare soltanto piedistalli e attrezzature di montaggio dedicati

- L'utilizzo di un tavolino o di altri mezzi di fissaggio non omologati può rendere il televisore instabile col rischio di infortuni. Rivolgersi al rivenditore Panasonic locale per far eseguire l'impostazione o l'installazione.
- Usare solo piedistalli (pag. 7) / staffe di montaggio a parete (pag. 6) approvati.

Non permettere ai bambini di maneggiare le schede SD o altre parti pericolose

- Come per qualsiasi oggetto di piccole dimensioni, vi è il rischio che le schede SD possano essere ingerite dai bambini piccoli. Rimuovere la Scheda SD subito dopo l'uso e conservarla lontano dalla portata dei bambini.
- Questo prodotto contiene parti potenzialmente pericolose, che potrebbero essere ingerite accidentalmente dai bambini. Tenere queste parti fuori della portata dei bambini.

Onde radio

- Non utilizzare il televisore in istituti medici o luoghi con apparecchiature medicali. Le onde radio emesse dal televisore possono interferire con le apparecchiature medicali e causare danni a causa del malfunzionamento.
- Non usare il televisore accanto ad apparecchiature di controllo automatiche, ad esempio porte automatiche o allarmi antincendio. Le onde radio emesse dal televisore possono interferire con le apparecchiature di controllo automatiche e causare incidenti danni a causa del malfunzionamento.
- Mantenere una distanza di almeno 22 cm dal componente LAN wireless incorporato se portatore di pacemaker cardiaco. Le onde radio emesse dal componente possono interferire con il funzionamento del pacemaker.
- Non smontare o modificare la LAN wireless incorporata.

Precauzioni

Prima di pulire il televisore, staccare la spina del cavo di alimentazione dalla presa di corrente

- La pulizia del televisore sotto tensione potrebbe causare scosse elettriche.

Remove il cavo di alimentazione dalla presa elettrica se il televisore non viene utilizzato per un lungo periodo di tempo

- Il televisore consuma energia anche quando è spento se la spina del cavo di alimentazione rimane collegata.

Il volume eccessivo delle cuffie può danneggiare l'udito

- Può provocare danni irreversibili.

Evitare di esercitare un'eccessiva pressione o di urtare il pannello del display

- Diversamente, possono verificarsi danneggiamenti e lesioni personali.

Non bloccare le aperture di ventilazione sul retro

- Una ventilazione adeguata è essenziale per evitare guasti dei componenti elettronici.
- Non ostacolare la ventilazione, ad esempio coprendo le aperture di ventilazione con giornali, copritavola e tende.
- È consigliabile lasciare uno spazio di almeno 10 cm intorno al televisore, anche quando viene collocato all'interno di un mobile o fra mensole.
- Quando si utilizza il piedistallo, mantenere uno spazio tra la parte inferiore del televisore e la superficie del pavimento.
- Se non si utilizza un piedistallo, verificare che le ventole sul fondo del televisore non siano bloccate.

Distanza minima

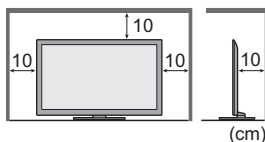

LAN wireless incorporata

- Per usare la LAN wireless incorporata, è necessario ottenere un punto d'accesso.
- Non utilizzare la LAN wireless incorporata per la connessione a una rete wireless (SSID*) per la quale non si dispone dei diritti di utilizzo. Tali reti potrebbero essere elencate nei risultati della ricerca. Il loro utilizzo potrebbe tuttavia essere considerato come illecito.

*SSID è un nome che identifica una particolare rete wireless per la trasmissione.

- Non sottoporre la LAN wireless incorporata a temperature elevate, alla luce diretta del sole o all'umidità.
- I dati trasmessi e ricevuti mediante onde radio possono essere intercettati e controllati.
- La LAN wireless incorporata utilizza bande di frequenza a 2,4 GHz e 5 GHz. Per evitare malfunzionamenti o rallentamenti causati da interferenze delle onde radio, allontanare il televisore da dispositivi quali altri dispositivi LAN wireless, microonde, telefoni cellulari e dispositivi che utilizzano segnali a 2,4 e 5 GHz quando si usa la LAN wireless incorporata.
- Se si verificano disturbi causati dall'elettricità statica, è possibile che il televisore si spenga al fine di proteggere l'apparecchiatura. In questo caso, spegnere il televisore con l'interruttore di accensione / spegnimento, quindi riaccenderlo.
- Per ulteriori informazioni sulla LAN wireless incorporata e sul punto di accesso, visitare il seguente sito Web. (Solo in inglese)
<http://panasonic.jp/support/global/cs/tv/>

Accessori / opzioni

Accessori standard

Telecomando



- N2QAYB000752
(TX-L32ET5E
TX-L37ET5E
TX-L42ET5E
TX-L47ET5E
TX-L55ET5E)
- N2QAYB000785
(TX-L32ET5EW
TX-L37ET5EW
TX-L42ET5EW)

Batterie telecomando (2)

- R6
➔ (pag. 7)



Piedistallo

- ➔ (pag. 7)

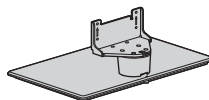

Morsetto

- ➔ (pag. 13)



Cavo di alimentazione

- ➔ (pag. 11)

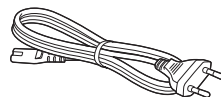

Occhiali 3D (4)

- ➔ (pag. 30)



Adattatori terminale

- Adattatore AV1 (SCART)
➔ (pag. 12)



- Adattatore AV2 (COMPONENT / VIDEO)
➔ (pag. 87, 88)



Istruzioni per l'uso

Garanzia pan-europea

Schema elettrico

- Gli accessori potrebbero non essere forniti insieme. Prestare attenzione a non farli cadere accidentalmente.
- Questo prodotto contiene parti potenzialmente pericolose (come sacchetti di plastica), che potrebbero essere ingerite accidentalmente dai bambini. Tenere queste parti fuori della portata dei bambini.

Accessori opzionali

Contattare il rivenditore Panasonic locale per acquistare gli accessori opzionali raccomandati. Per ulteriori informazioni, consultare il manuale degli accessori opzionali.

Staffa di montaggio a parete

Contattare il rivenditore Panasonic locale per acquistare la staffa di montaggio a parete raccomandata.

- Fori per l'installazione della staffa di montaggio a parete

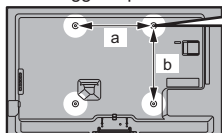

Parte posteriore del televisore

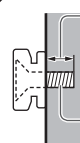

Profondità della vite:

minimo 10 mm

massimo 14 mm

Diametro: M6

Vite per il montaggio del televisore alla staffa di montaggio a parete (non in dotazione con il televisore)

(Vista laterale)

- TX-L32ET5E / TX-L32ET5EW /
TX-L37ET5E / TX-L37ET5EW
a: 200 mm
b: 200 mm

- TX-L42ET5E / TX-L42ET5EW /
TX-L47ET5E / TX-L55ET5E
a: 400 mm
b: 400 mm

Avvertenza

- Un uso improprio della staffa di montaggio Panasonic o un montaggio non corretto dell'unità da parte del consumatore, comportano un rischio di responsabilità esclusiva del consumatore. Rivolgersi a un tecnico qualificato per effettuare l'installazione. Un'installazione scorretta può causare la caduta del televisore, con conseguenti danni per il prodotto e le persone. Qualsiasi danno dovuto a un'installazione non idonea, eseguita da persone non qualificate, causerà l'annullamento della garanzia.
- Quando vengono usati accessori opzionali o staffe di montaggio a parete, assicurarsi sempre che le istruzioni fornite vengano seguite completamente.
- Non montare l'unità direttamente sotto le luci da soffitto (ad esempio faretto o lampade alogene) che tipicamente si riscaldano molto. Ciò può causare deformazioni o danni ai componenti in plastica della struttura.
- Fare attenzione quando si fissano le staffe alla parete. I dispositivi montati a parete non devono essere messi a terra usando materiali metallici che passano attraverso le pareti. Prima di attaccare le staffe, accertarsi sempre che non siano presenti cavi elettrici o tubi nella parete.
- Se si decide di non utilizzare più il televisore, smontarlo dal supporto di sospensione per evitare il rischio di cadute e conseguenti lesioni.

Occhiali 3D

- TY-EP3D10EB (1 confezione include 2 occhiali)



- Per utilizzare occhiali 3D aggiuntivi è necessario acquistare questo accessorio opzionale.
- Utilizzare gli occhiali 3D Panasonic per il 3D passivo.
- Per ulteriori informazioni (solo in inglese): <http://panasonic.net/avc/viera/3d/eu.html>

Communication Camera

- TY-CC20W



- Questa videocamera può essere utilizzata su VIERA Connect (pag. 18, 78).
 - A seconda della regione, questo accessorio opzionale potrebbe non essere disponibile.
- Per ulteriori informazioni, rivolgersi al rivenditore Panasonic locale.

Installazione / rimozione delle batterie dal telecomando

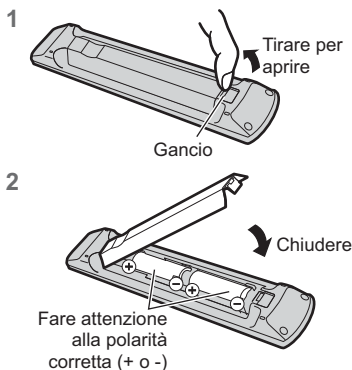

Precauzioni

- L'installazione non corretta potrebbe causare perdite delle batterie e corrosione, danneggiando il telecomando.
- Non mischiare batterie vecchie e nuove.
- Per la sostituzione, utilizzare soltanto batterie di tipo uguale o equivalente. Non mischiare tipi diversi di batterie (come batterie alcaline e al manganese).
- Non usare batterie ricaricabili (Ni-Cd).
- Non bruciare o rompere le batterie.
- Non esporre le batterie a calore eccessivo, ad esempio luce del sole, fiamme libere o simili.
- Smaltire correttamente le batterie.
- Assicurarsi di sostituire correttamente le batterie: in caso di inversione della polarità sussiste il rischio di esplosioni e incendi.
- Non smontare o modificare il telecomando.

Aggancio / rimozione del piedistallo

Avvertenza

Non smontare o modificare il piedistallo.

- In caso contrario, il televisore potrebbe cadere e danneggiarsi, procurando eventuali danni a cose e persone.

Precauzioni

Non usare piedistalli diversi da quello fornito con il televisore.

- In caso contrario, il televisore potrebbe cadere e danneggiarsi, procurando eventuali danni a cose e persone.

Non utilizzare il piedistallo qualora presenti deformazioni o rotture.

- L'utilizzo di un piedistallo danneggiato può rappresentare un pericolo per l'incolumità personale. Rivolgersi immediatamente al rivenditore Panasonic locale.

Durante il montaggio, accertarsi che tutte le viti siano saldamente serrate.

- Se non si presta sufficiente attenzione per garantire un corretto serraggio delle viti durante il montaggio, il piedistallo non dispone della forza sufficiente per supportare il televisore, il quale potrebbe cadere danneggiandosi e causando incidenti.

Assicurarsi che il televisore non possa cadere.

- Se il piedistallo viene urtato o i bambini vi si arrampicano sopra con il televisore installato, il televisore potrebbe cadere e causare incidenti alle persone.

Per l'installazione e la rimozione del televisore sono necessarie due o più persone.

- Se non sono presenti due o più persone, il televisore potrebbe cadere causando incidenti.

Per rimuovere il piedistallo dal televisore, attenersi esclusivamente alla procedura specificata. ➔ (pag. 8)

- In caso contrario, il televisore e/o il piedistallo possono cadere e danneggiarsi, con il rischio di lesioni personali.

A Vite di montaggio (4)

M5 x 15

B Vite di montaggio (4)

M4 x 25

C Staffa

- TBL5ZA32911 (TX-L32ET5E)
- TBL5ZA32912 (TX-L32ET5EW)
- TBL5ZA32831 (TX-L37ET5E)
- TBL5ZA32832 (TX-L37ET5EW)
- TBL5ZA32922 (TX-L42ET5EW)
- TBL5ZA32921 (TX-L42ET5E)
- TBL5ZA32921 (TX-L47ET5E)
- TBL5ZA32921 (TX-L55ET5E)

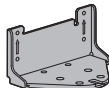
**D Base**

- TBL5ZX03551 (TX-L32ET5E)
- TBL5ZX03553 (TX-L32ET5EW)
- TBL5ZX03541 (TX-L37ET5E)
- TBL5ZX03543 (TX-L37ET5EW)
- TBL5ZX03531 (TX-L42ET5E)
- TBL5ZX03535 (TX-L42ET5EW)
- TBL5ZX03511 (TX-L47ET5E)
- TBL5ZX03851 (TX-L55ET5E)

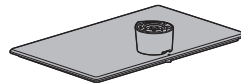
**1 Montaggio del piedistallo**

Usare le viti di montaggio **A** per fissare saldamente la staffa **C** alla base **D**.

- Accertarsi che le viti siano saldamente serrate.
- Se si forzano le viti nel senso errato, si danneggiano le filettature.

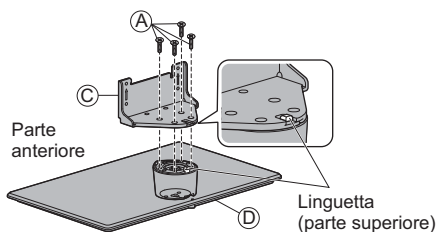
**2 Fissaggio del televisore**

Usare le viti di montaggio **B** per fissare saldamente.

- Serrare le quattro viti di montaggio, lasciandole inizialmente allentate e stringendole solo in un secondo momento per fissarle in modo sicuro.
- Lavorare su una superficie orizzontale e piana.

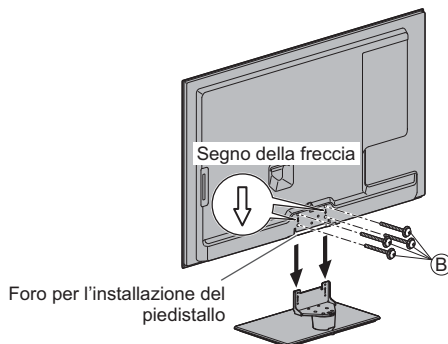
**Rimozione del piedistallo dal televisore**

Rimuovere il piedistallo nel seguente modo quando si utilizza la staffa di montaggio a parete o per rimballare il televisore.

- 1 Rimuovere le viti di montaggio **B** dal televisore.
- 2 Staccare il piedistallo dal televisore.
- 3 Rimuovere le viti di montaggio **A** dalla staffa.

Regolare il pannello all'angolazione desiderata

- Fare attenzione che non siano presenti oggetti nel raggio di rotazione.

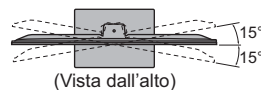
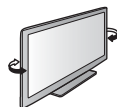
**Per impedire la caduta del televisore**

Usando il foro per vite anticaduta e una vite (disponibile in commercio), fissare saldamente il corpo del piedistallo alla superficie di installazione.

- Posizionare il piedistallo su una superficie sufficientemente spessa e resistente.

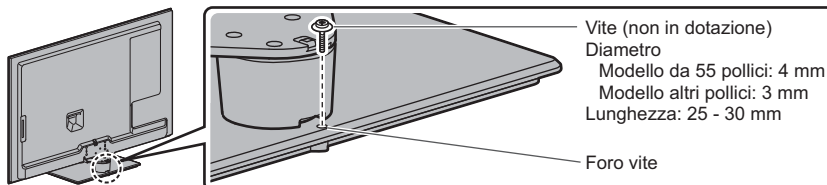

Identificazione dei comandi

Telecomando

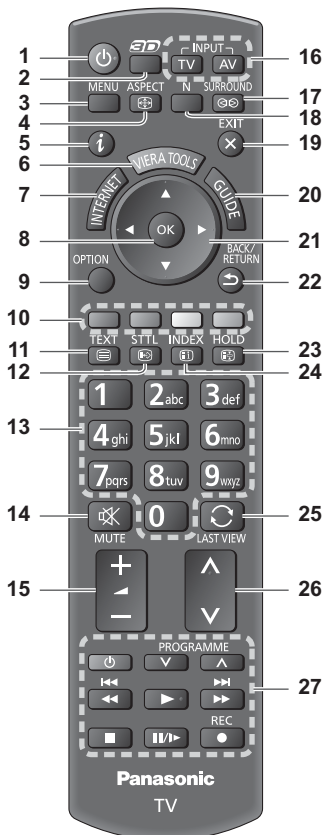

1 Interruttore di accensione / standby

- Per accendere il televisore o per disporlo nella modalità standby.

2 Tasto 3D ➔ (pag. 31)

- Consente di impostare la modalità di visualizzazione su 2D o 3D.

3 [Menu principale] ➔ (pag. 35)

- Premere per accedere ai menu Immagine, Audio, Rete, Timer e Funzioni.

4 Formato ➔ (pag. 22)

- Cambia il formato.

5 Informazioni ➔ (pag. 20)

- Per visualizzare le informazioni sui canali e sui programmi.

6 VIERA TOOLS ➔ (pag. 34)

- Per visualizzare alcune icone di funzioni speciali e accedere facilmente.

7 INTERNET ([VIERA Connect]) ➔ (pag. 18, 78)

- Per visualizzare la schermata home di VIERA Connect.

8 OK

- Per confermare le selezioni e le scelte.
- Premere dopo aver selezionato le posizioni dei canali per cambiare velocemente canale.
- Per visualizzare la Lista canali.

9 [Menu opzioni] ➔ (pag. 21)

- Impostazioni semplici delle opzioni per visualizzazione, audio, ecc.

10 Tasti colorati

(rosso-verde-giallo-blu)

- Utili per selezionare, scorrere e utilizzare varie funzioni.

11 Televideo ➔ (pag. 26)

- Per selezionare la modalità Televideo.

12 Sottotitoli ➔ (pag. 20)

- Per visualizzare i sottotitoli.

13 Tasti numerici

- Per cambiare i canali e le pagine Televideo.
- Per impostare i caratteri.
- Per accendere il televisore quando è nella modalità Standby (tenere premuto per circa 1 secondo).

14 Silenziamento suono

- Per attivare e disattivare il silenziamento dell'audio.

15 Volume Su / Giù

16 Selezione della modalità di ingresso

- TV - per selezionare la modalità DVB-C / DVB-T / Analogica. ➔ (pag. 19)
- AV - per selezionare la modalità d'ingresso AV dalla lista di selezione ingresso. ➔ (pag. 28)

17 Surround ➔ (pag. 38)

- Per cambiare le impostazioni audio surround.

18 Normalizza ➔ (pag. 35)

- Consente di ripristinare le impostazioni predefinite delle immagini e dell'audio.

19 Esci

- Per tornare alla schermata normale di visione.

20 Guida TV ➔ (pag. 23)

21 Tasti dei cursori

- Per effettuare le selezioni e le regolazioni.

22 Indietro

- Per tornare al menu / pagina precedente.

23 Hold

- Blocca / sblocca l'immagine. ➔ (pag. 21)
- Mantiene la pagina Televideo attuale (modalità Televideo). ➔ (pag. 26)

24 Indice ➔ (pag. 26)

- Per tornare alla pagina indice del Televideo (modalità Televideo).

25 Ultima visualizzazione ➔ (pag. 22)

- Per passare all'ultimo canale o all'ultima modalità di ingresso visualizzati.

26 Canale Su / Giù

27 Controllo dei contenuti, componente collegato, ecc. ➔ (pag. 29, 61, 75)

Indicatore / Pannello di controllo

1 Selettore di funzione

- [Volume] / [Contrasto] / [Luminosità] / [Colore] / [Nitidezza] / [Tinta] (segnale NTSC) / [Bassi]* / [Acuti]* / [Bilanciamento] / [Sintonia automatica] (pag. 44, 45)

*[Musica] o [Parlato] nel Menu audio

2 Canale Su / Giù, cambio di valore (quando si usa il tasto F), accendere il televisore (premere un tasto per circa 1 secondo in modalità Standby)

3 Per cambiare la modalità di ingresso

4 Interruttore di accensione / spegnimento principale

- Utilizzare per attivare e disattivare l'alimentazione principale.

Se l'ultima volta il televisore è stato spento dal telecomando mentre era nella modalità Standby, entrerà in modalità Standby quando lo si accende usando l'interruttore di accensione / spegnimento.

Quando si preme il tasto sul pannello di controllo (1 - 4), sul lato destro dello schermo viene visualizzata la guida del pannello di controllo per 3 secondi per evidenziare il tasto premuto.

5 Ricevitore dei segnali del telecomando

- Non posizionare oggetti tra il telecomando e il sensore del telecomando del televisore.

6 Sensore C.A.T.S. (Sistema di rilevamento automatico del contrasto)

- Rileva la luminosità per regolare la qualità delle immagini quando [Modalità Eco] nel menu Immagine è impostata su [On]. ➔ (pag. 36)

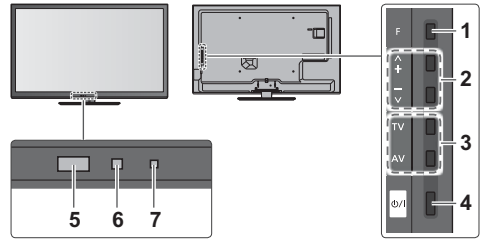

Lato posteriore del televisore

7 LED di accensione e del timer

Rosso: Standby

Verde: Attivato

Arancione: Programmazione timer attivata

Arancione (lampeggiante):

Registrazione di Programmazione timer on

Registrazione diretta TV in corso

Rosso con arancione lampeggiante:

Standby con Programmazione timer On on

Registrazione diretta TV

- Il LED lampeggia quando il televisore riceve un comando dal telecomando.

Uso delle indicazioni sullo schermo - Guida operativa

Dal menu delle indicazioni sullo schermo è possibile accedere a molte funzioni disponibili con questo televisore.

■ Guida operativa

La guida operativa consente di eseguire operazioni usando il telecomando.

Esempio: [Menu audio]



Guida operativa

■ Modalità di utilizzo del telecomando

MENU



Per aprire il menu principale



Per spostare il cursore / selezionare una gamma di opzioni / selezionare una voce di menu (solo su e giù) / regolare i livelli (solo destra e sinistra)



Per accedere ai menu / memorizzare le impostazioni dopo l'esecuzione delle regolazioni o l'impostazione delle opzioni

BACK/RETURN



Per tornare al menu precedente



EXIT



Per uscire dal sistema dei menu e tornare alla normale schermata di visione

Funzione di standby automatico di corrente

Il televisore entra automaticamente in modalità Standby nei seguenti casi:

- Non vengono ricevuti segnali e non vengono eseguite operazioni per 30 minuti nella modalità analogica del televisore.
- [Timer di spegnimento] è attivo nel menu Timer. (pag. 21)
- Non vengono eseguite operazioni nell'intervallo di tempo selezionato in [Standby automatico] (pag. 40).
- Questa funzione non incide sulla registrazione di Programmazione timer e Registrazione diretta TV.

Collegamenti di base

I dispositivi esterni e i cavi mostrati non sono forniti con questo televisore.
Accertarsi che il televisore sia scollegato dalla presa di corrente prima di collegare o di scollegare qualsiasi cavo.

Terminali

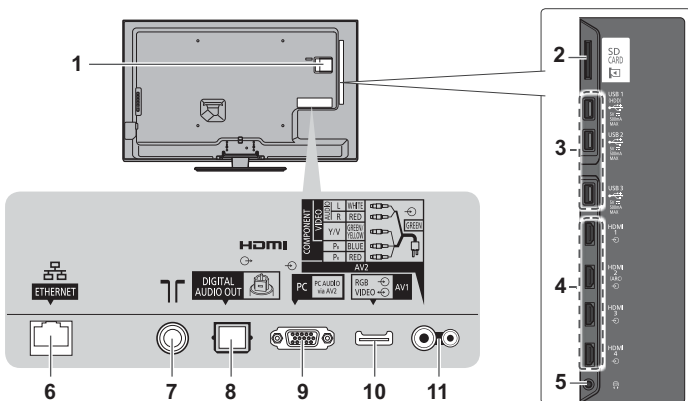

- 1 Alloggiamento CI ➔ (pag. 55)
- 2 Slot scheda SD ➔ (pag. 60)
- 3 Porta USB 1 - 3 ➔ (pag. 60, 87)
- 4 HDMI1 - 4 ➔ (pag. 12, 87)
- 5 Presa cuffie ➔ (pag. 88)
- 6 ETHERNET ➔ (pag. 13)
- 7 Terminale terrestre / cavo (vedere sotto)
- 8 DIGITAL AUDIO OUT ➔ (pag. 87)
- 9 Terminale PC ➔ (pag. 87)
- 10 AV1 (SCART) ➔ (pag. 12)
- 11 AV2 (COMPONENT / VIDEO) ➔ (pag. 87, 88)

Collegamenti

Cavo di alimentazione e antenna

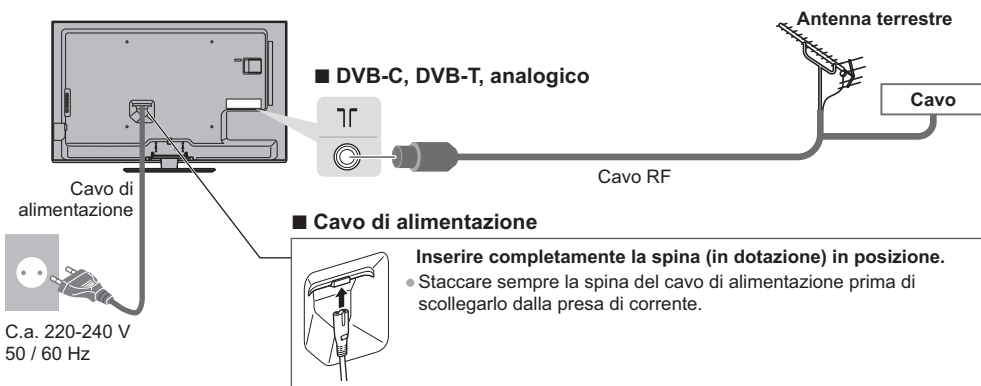

Rete

Per abilitare le funzioni di servizio rete (VIERA Connect, ecc.), è necessario collegare il televisore a una rete a banda larga.

- Se non si dispone di servizi di rete a banda larga, rivolgersi al rivenditore per assistenza.
- Preparare l'ambiente Internet per la connessione cablata o wireless.
- L'impostazione della connessione di rete si avvierà dopo la sintonizzazione (quando si usa il televisore per la prima volta). ➔ (pag. 15 - 17)

■ Connessione cablata

TV

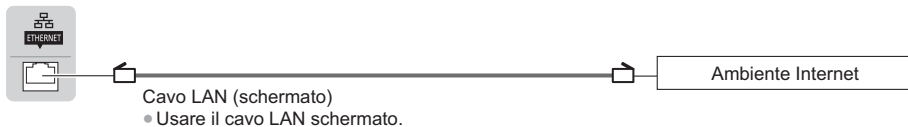

■ Connessione wireless

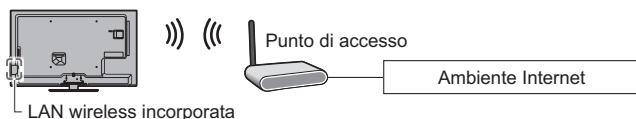

Utilizzo del morsetto

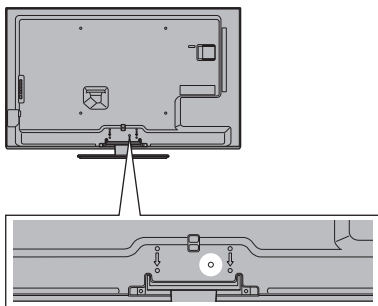

- Non avvolgere insieme il cavo RF e il cavo di alimentazione (le immagini potrebbero risultare distorte).
- Fissare i cavi con i morsetti, se necessario.
- Se si usa l'accessorio opzionale, attenersi alle istruzioni del manuale di montaggio delle opzioni per fissare i cavi.

■ Morsetto (accessorio standard)

Attaccare il morsetto Inserire il morsetto in un foro <p>foro</p>	Avvolgere i cavi <p>ganci ② Infilare la punta nei ganci</p>
Per rimuovere dal televisore: <p>① Spingere entrambi i fermagli laterali</p>	Per allentare: <p>① Tenere premuto il bottone bottone</p>

Sintonia automatica

Ricerca e memorizzazione automatica dei canali.

- L'esecuzione di questi passaggi non è necessaria se la sintonizzazione è stata eseguita dal rivenditore.
- Completare i collegamenti (pag. 11 - 13) e le impostazioni (se necessario) del componente collegato prima di avviare la Sintonia automatica. Per informazioni dettagliate sulle impostazioni del componente collegato, leggere il relativo manuale di istruzioni.

Guida all'avvio rapido

Sintonia automatica

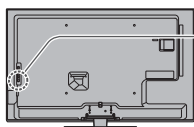

1 Collegare il televisore alla presa di corrente e accenderlo



- L'operazione richiede alcuni secondi.
- Se sul televisore si accende il LED rosso, premere l'interruttore di accensione / standby sul telecomando per circa 1 secondo.

2 Selezionare la lingua

Menüsprache			
Deutsch	Dansk	Polski	Srpski
English	Svenska	čeština	Hrvatski
Français	Norsk	Magyar	Slovenščina
Italiano	Suomi	Slovenčina	Latviešu
Español	Türkçe	Български	eesti keel
Português	Ελληνικά	Română	Lietuvių
Nederlands			



- 1 selezionare
- 2 impostare

3 Selezionare la nazione

Paese		
Germania	Danimarca	Polonia
Austria	Svezia	Repubblica Ceca
Francia	Norvegia	Ungheria
Italia	Finlandia	Slovacchia
Spagna	Lussemburgo	Slovenia
Portogallo	Belgio	Croazia
Svizzera	Olanda	Estonia
Malta	Turchia	Lituania
Andorra	Grecia	Altri

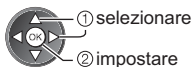

- 1 selezionare
- 2 impostare

- A seconda del paese selezionato, selezionare la regione o memorizzare il numero PIN di sicurezza bambini (non è possibile memorizzare "0000") seguendo le istruzioni visualizzate sullo schermo.

4 Selezionare la modalità di sintonizzazione

Selezione segnale TV	
<input checked="" type="checkbox"/>	DVB-C
<input checked="" type="checkbox"/>	DVB-T
<input checked="" type="checkbox"/>	Analogico
Avvio ATP	

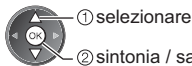

- 1 selezionare
- 2 sintonia / salta sintonia

- : sintonia (ricerca dei canali disponibili)
- : salta sintonia

5 Selezionare [Avvio ATP]

Selezione segnale TV	
<input checked="" type="checkbox"/>	DVB-C
<input checked="" type="checkbox"/>	DVB-T
<input checked="" type="checkbox"/>	Analogico
Avvio ATP	

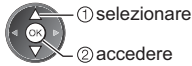

- 1 selezionare
- 2 accedere

- La Sintonia automatica comincia a cercare e a memorizzare i canali TV. I canali memorizzati e l'ordine dei canali dipendono dal paese, dall'area geografica, dal sistema di trasmissione e dalle condizioni di ricezione del segnale.

La schermata Sintonia Automatica varia a seconda del paese selezionato.



1 [Impostazioni rete DVB-C]

- A seconda del paese selezionato, selezionare preventivamente il fornitore del servizio via cavo seguendo le istruzioni visualizzate sullo schermo.

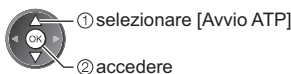
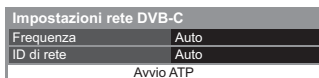

Normalmente impostare [Frequenza] e [ID di rete] su [Auto].

Se [Auto] non è visualizzato o se necessario, immettere [Frequenza] e [ID di rete] specificati dal fornitore del servizio via cavo con i tasti numerici.

2 [Sintonia automatica DVB-C]

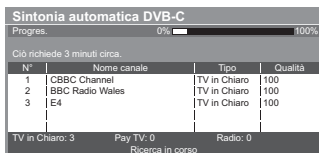

3 [Sintonia automatica DVB-T]

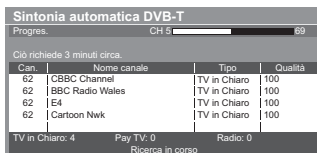

- A seconda del paese selezionato, la schermata di selezione del canale viene visualizzata dopo Sintonia automatica DVB-T se diversi canali hanno lo stesso numero di canale logico. Selezionare il canale preferito, oppure uscire dalla schermata per eseguire la selezione dei canali in automatico.

4 [Sintonia automatica analogica]

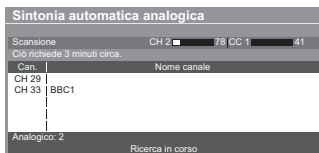

5 Scaricamento preselezioni

Se è collegato un registratore con tecnologia Q-Link, VIERA Link o altra tecnologia simile (pag. 81, 82), le impostazioni di canale, lingua e paese / regione vengono scaricate automaticamente nel registratore.



- Se il download non riesce, è possibile eseguirlo in seguito mediante il menu Funzioni. ➔ [Download] (pag. 41)

Impostazione della connessione di rete

Impostare la connessione di rete per attivare le funzioni dei servizi di rete quali VIERA Connect, ecc. (pag. 18, 69).

- Si noti che questo televisore non supporta i punti di accesso pubblico wireless.
- Verificare che le connessioni di rete (pag. 13) siano completate prima di avviare la configurazione delle impostazioni.

Selezionare il tipo di rete



■ [Cavo di rete]

- [Cavo di rete] ➔ "Connessione cablata" (pag. 13)
- [Wireless] ➔ "Connessione wireless" (pag. 13)

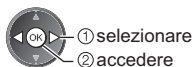

- Per eseguire la configurazione più avanti o saltare questo passaggio

➔ Selezionare [Imposta dopo] o

1. Selezionare [Auto]



2. Andare al passaggio successivo **7**



Test di connessione

- Verifica collegamento del cavo di rete.
- Verifica acquisizione IP.
- Verifica dispositivi con stesso indirizzo IP.
- Verifica connessione a gateway.
- Verifica comunicazioni con il server.

Viene eseguita la configurazione automatica e viene avviato il test della connessione di rete.

- Per eseguire manualmente la configurazione, selezionare [Manuale] e impostare ciascuna voce. Per informazioni dettagliate ➔ (pag. 72)

: superato

Il test ha esito positivo e il televisore è collegato alla rete.

: non superato

Controllare le impostazioni e i collegamenti. Quindi selezionare [Riprova].

■ [Wireless]

I punti di accesso trovati vengono elencati automaticamente.

1. Selezionare il punto di accesso desiderato

Reti wireless disponibili			
N°	Nome rete (SSID)	Tipo wireless	Stato
1	Access Point A	11n(2.4GHz)	
2	Access Point B	11n(5GHz)	
3	Access Point C	11n(5GHz)	

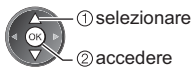

- Per [WPS (Premere il pulsante)] (pag. 17)
 (Rosso)

: Punto d'accesso cifrato

- Per eseguire una nuova ricerca dei punti d'accesso
 (Blu)
- Per informazioni sul punto d'accesso evidenziato
- Per eseguire l'impostazione manualmente (pag. 74)
 (Giallo)

2. Accedere alla modalità di inserimento della chiave di cifratura

Impostazioni chiave cifratura	
La connessione sarà eseguita con le seguenti impostazioni:-	
Nome rete (SSID) : Access Point A	
Tipo di protezione : WPA-PSK	
Tipo cifratura : TKIP	
Inserire chiave di crittografia.	
Chiave cifratura	<input type="password"/>



- Se il punto d'accesso selezionato non è cifrato, verrà visualizzata la schermata di conferma. Si raccomanda di selezionare il punto d'accesso cifrato.

3. Inserire la chiave di cifratura del punto di accesso

Impostaz. rete wireless	
Chiave cifratura	<input type="password"/>
A B C D E F G H I J K L M N O P Q R S T	
U V W X Y Z 0 1 2 3 4 5 6 7 8 9 ! , #	
a b c d e f g h i j k l m n o p q r s t	
u v w x y z () + - * @ / ' % & ?	
- = \$ [] ^ < > { } ~ \	

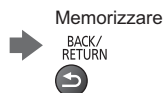
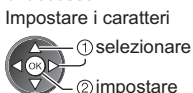

- È possibile impostare i caratteri utilizzando i tasti numerici.

4. Al termine della configurazione del punto di accesso, eseguire il test della connessione



Test di connessione	
<input checked="" type="checkbox"/>	Controllare la connessione di rete.
<input checked="" type="checkbox"/>	Verifica acquisizione IP.
<input checked="" type="checkbox"/>	Verifica dispositivi con stesso indirizzo IP.
<input checked="" type="checkbox"/>	Verifica connessione a gateway.
<input checked="" type="checkbox"/>	Verifica comunicazioni con il server.

: superato

Il test ha esito positivo e il televisore è collegato alla rete.

: non superato

Controllare le impostazioni e i collegamenti. Quindi selezionare [Riprova].

- Per eseguire manualmente la configurazione, selezionare [Manuale] e impostare ciascuna voce. Per informazioni dettagliate ➔ (pag. 72)

5. Andare al passaggio successivo 7



(Premere due volte)

6

[WPS (Premere il pulsante)]

1. Premere il tasto WPS sul punto di accesso fino a quando la spia lampeggia
2. Collegare il televisore al punto di accesso

WPS (Premere il pulsante)

- 1) Premere il tasto 'WPS' sull'access point wireless fino a quando lampeggia.
- 2) Quando il punto d'accesso è pronto, selezionare 'Connetti'.

In caso di dubbi, consultare il manuale d'uso dell'access point wireless.

Connetti



- Per eseguire questa configurazione, assicurarsi che il punto di accesso utilizzato supporti il WPS.
- WPS: Wi-Fi Protected Setup™
- Se la connessione non riesce, controllare le impostazioni e l'ubicazione del punto di accesso. Quindi, seguire le istruzioni visualizzate sullo schermo.

3. Al termine della configurazione del punto di accesso, eseguire il test della connessione

**Test di connessione**

- Controllare la connessione di rete.
- Verifica acquisizione IP.
- Verifica dispositivi con stesso indirizzo IP.
- Verifica connessione a gateway.
- Verifica comunicazioni con il server.

✓ : superato

Il test ha esito positivo e il televisore è collegato alla rete.

✗ : non superato

Controllare le impostazioni e i collegamenti. Quindi selezionare [Riprova].

- Per eseguire manualmente la configurazione, selezionare [Manuale] e impostare ciascuna voce. Per informazioni dettagliate ➔ (pag. 72)

4. Andare al passaggio successivo **7**



(Premere due volte)

7

Selezionare [Casa]

Selezionare [Casa] come ambiente di utilizzo per l'uso in ambiente domestico.

Seleziona l'ambiente di utilizzo.

Casa Negozio



- ① selezionare
- ② impostare

■ Ambiente di utilizzo [Negozio] (solo per la visualizzazione in negozio)

L'ambiente di utilizzo [Negozio] è la modalità dimostrativa che consente di illustrare le principali caratteristiche del televisore.

Selezionare [Casa] come ambiente di utilizzo per l'uso in ambiente domestico.

- È possibile tornare alla schermata di selezione dell'ambiente di utilizzo dalla schermata di conferma Negozio.

1 Tornare alla schermata di selezione dell'ambiente di utilizzo

Negozio

Hai impostato la modalità negozio

**2 Selezionare [Casa]****Seleziona l'ambiente di utilizzo.**

Casa Negozio



- ① selezionare
- ② impostare

Per modificare l'ambiente di utilizzo in un secondo momento, sarà necessario ripristinare tutte le impostazioni accedendo a Impostazioni originali. ➔ [Impostazioni originali] (pag. 56)

La Sintonia automatica è ora completata e il televisore è pronto per la visione dei programmi TV.

Se la sintonia non riesce, verificare che il cavo RF sia collegato, quindi seguire le istruzioni visualizzate sullo schermo.

Nota

- Per controllare la lista dei canali ➔ "Uso della Guida TV" (pag. 23)
- Per modificare o nascondere (saltare) i canali ➔ "Sintonizzazione e modifica dei canali" (pag. 46 - 49)
- Per sintonizzare nuovamente tutti i canali ➔ [Sintonia automatica] (pag. 44, 45)
- Per aggiungere la modalità Televisore disponibile in un secondo momento ➔ [Aggiungi segnale TV] (pag. 41)
- Per inizializzare tutte le impostazioni ➔ [Impostazioni originali] (pag. 56)

Utilizzo di "VIERA Connect"

VIERA Connect è un gateway per i servizi Internet esclusivo di Panasonic.

VIERA Connect consente di accedere ad alcuni siti Web specifici supportati da Panasonic e di usufruire dei contenuti Internet sulla schermata iniziale di VIERA Connect: video, giochi, strumenti di comunicazione, ecc.

- Questo televisore non supporta completamente la funzionalità browser. Alcune funzionalità dei siti Web potrebbero pertanto non essere disponibili.



1

Accendere il televisore



- Premere per 1 secondo circa.
- Accendere il televisore usando l'interruttore di accensione / spegnimento. (pag. 10)

- Ogni volta che si accende il televisore, viene visualizzata la barra introduttiva di VIERA Connect. La barra è soggetta a modifiche.

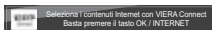

2

Accedere a VIERA Connect

Mentre è visualizzata la barra



o



- In base alle condizioni di utilizzo, potrebbero essere necessari alcuni minuti per la lettura di tutti i dati.
- Prima della schermata iniziale di VIERA Connect possono essere visualizzati alcuni messaggi.

Leggere attentamente le presenti istruzioni e seguire le istruzioni visualizzate sullo schermo.

Esempio: schermata iniziale di VIERA Connect



- Per passare al livello successivo, selezionare [AVANTI].
- Per tornare al livello precedente, selezionare [IND.].
- Per tornare alla schermata iniziale di VIERA Connect



■ Per uscire da VIERA Connect

EXIT



- Per nascondere la barra introduttiva di VIERA Connect ➔ [Banner VIERA Connect] (pag. 42)

- La comunicazione video (ad esempio Skype™) richiede una Communication Camera TY-CC20W esclusiva.

➔ "Accessori opzionali" (pag. 6)

Per ulteriori informazioni, consultare il manuale della Communication Camera.

- È possibile collegare una tastiera e un gamepad alla porta USB per immettere i caratteri e usare i giochi in VIERA Connect. In aggiunta alle funzionalità VIERA Connect, il televisore può essere controllato anche tramite una tastiera o un gamepad. Per ulteriori informazioni ➔ "Connessione USB" (pag. 94)

Nota

- Se non si riesce ad accedere a VIERA Connect, controllare le connessioni di rete (pag. 13) e le impostazioni (pag. 15 - 17).
- Per ulteriori informazioni su VIERA Connect ➔ (pag. 78)

Visione dei programmi TV



1 Accendere il televisore



- Premere per 1 secondo circa.
- Accendere il televisore usando l'interruttore di accensione / spegnimento. (pag. 10)

■ Viene visualizzata la barra introduttiva di VIERA Connect

Ogni volta che si accende il televisore, questa barra viene visualizzata nella parte inferiore della schermata.

È possibile accedere a VIERA Connect in modo semplice e fruire dei vari contenuti. ➔ (pag. 18)

- Per rimuovere questa barra, lasciare per circa 5 secondi oppure premere qualsiasi tasto, ad eccezione dei tasti per accedere a VIERA Connect.
- Per nascondere questa barra ➔ **[Banner VIERA Connect] (pag. 42)**
- La barra è soggetta a modifiche.



2 Selezionare la modalità



- Le modalità selezionabili dipendono dai canali memorizzati (pag. 14).



- 1 selezionare
- 2 accedere

- La modalità può anche essere selezionata premendo ripetutamente il tasto TV sul telecomando o sul televisore (pag. 10).
- Se il menu [Selezione TV] non viene visualizzato, premere il tasto TV per selezionare la modalità.

3 Selezionare un canale



- Per selezionare un numero di canale composto da più di due cifre, ad esempio 399



■ Per effettuare la selezione dalla lista dei canali

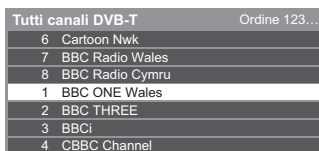

- 1 selezionare il canale
- 2 guardare

- Per disporre i nomi dei canali in ordine alfabetico (Rosso)
- Per cambiare la categoria (Blu)

■ Per selezionare un canale usando la barra delle informazioni (pag. 20)

1 Visualizzare la barra delle informazioni se non è visualizzata



2 Selezionare il canale mentre la barra è visualizzata



- 1 selezionare il canale
- 2 guardare

■ Per selezionare un canale usando la Guida TV (pag. 23)

1 Visualizzare la Guida TV



2 Selezionare il programma o il canale correnti



- 1 selezionare
- 2 accedere

3 Selezionare [Visualizza] (DVB)

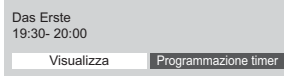

- 1 selezionare
- 2 guardare

- A seconda del paese selezionato, potrebbe essere necessario immettere o aggiornare il codice di avviamento postale (pag. 14). Seguire le istruzioni visualizzate sullo schermo.

Nota

- Per guardare le pay-TV ➔ **“Uso dell'interfaccia comune” (pag. 55)**

Altre funzioni utili

Visualizzazione della barra informazioni

Visualizzare la barra informazioni

- Appare anche quando si cambia canale.

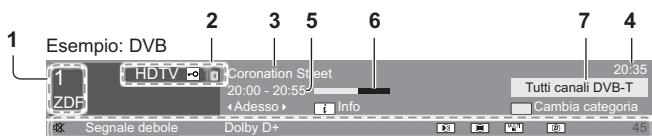

- 1 Posizione e nome del canale
- 2 Tipo di canale ([Radio], [Dati], [HDTV], ecc.) / Canali criptati () / Modalità TV (, , ,)
- 3 Programma
- 4 Ora attuale
- 5 Ora di inizio / fine programma (DVB) / Numero di canale, ecc. (Analogico)
- 6 Indicatore di avanzamento del programma selezionato (DVB)
- 7 Categoria
 - Per cambiare la categoria (DVB)



Caratteristiche disponibili / significato dei messaggi

<p>Attivazione del silenziamento del suono</p> <p>[Segnale debole] Qualità scarsa del segnale TV</p> <p>[Dolby D+], [Dolby D], [HE-AAC] Traccia audio Dolby Digital Plus, Dolby Digital o HE-AAC</p> <p>Servizio sottotitoli disponibile</p>	<p>Servizio Televideo disponibile</p> <p>MULTI </p> <p>Audio multiplo disponibile</p> <p>MULTI </p> <p>Video multiplo disponibile</p> <p>MULTI </p> <p>Audio e video multipli disponibili</p>	<p>[Stereo], [Mono] Modalità audio</p> <p>[D] Disponibile servizio di dati (applicazione Hybrid Broadcast Broadband TV) (pag. 54)</p> <p>1 - 90 Tempo restante di spegnimento con il timer</p> <ul style="list-style-type: none"> • Per le impostazioni ➔ (pag. 21)
--	--	---

- Per confermare il nome di un altro canale sintonizzato
- Per guardare i canali elencati nella barra
- Informazioni sul programma successivo (DVB)
- Per nascondere
EXIT
- Informazioni extra (DVB)
 (Premere di nuovo per nascondere la barra)
- Per impostare il timeout
➔ [Durata visione] (pag. 42)

Visualizzazione dei sottotitoli

Per visualizzare / nascondere i sottotitoli (se disponibili)

- STTL
- Per cambiare la lingua del DVB (se disponibile)
➔ [Sottotitoli preferiti] (pag. 42)

Nota

- Se si preme questo tasto nella modalità analogica, si passa al servizio Televideo e si visualizza una pagina preferita (pag. 26). Premere il tasto EXIT per tornare alla modalità TV.
- È possibile che i sottotitoli non siano visualizzati correttamente nelle immagini 3D.

Hold

Per attivare / disattivare il fermo immagine

HOLD



Visualizzazione delle impostazioni selezionabili per lo stato attuale

Confermare o modificare immediatamente lo stato corrente

OPTION

• Per cambiare

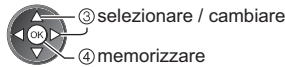
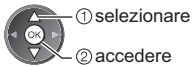

[Multi Video] (DVB)

Consente di selezionare da un gruppo di più video (se disponibile)

- Questa impostazione non viene memorizzata e torna al valore predefinito quando si esce dal programma attuale.

[Multi Audio] (DVB)

Consente di selezionare le lingue alternative delle tracce audio (se disponibili)

- Questa impostazione non viene memorizzata e torna al valore predefinito quando si esce dal programma attuale.

[Doppio audio] (DVB)

Consente di selezionare stereo / mono (se disponibile)

[Sotto-canale] (DVB)

Consente di selezionare i programmi di multialimentazione - canali secondari (se disponibili)

[Lingua sottotitoli] (DVB)

Consente di selezionare le lingue dei sottotitoli (se disponibili)

[Setup carattere teletext]

Consente di impostare il carattere del Televideo

➔ (pag. 42)

[Lingua Televideo] (DVB)

Consente di selezionare le lingue alternative per il Televideo (se disponibili)

[MPX] (Analogico)

Per selezionare la modalità audio multiplex (se disponibile)

➔ (pag. 38)

[Cor. Volume]

Consente di regolare il volume dei canali individuali o la modalità di ingresso

Timer di spegnimento

Per far entrare automaticamente il televisore in modalità Standby dopo un periodo stabilito

1 Visualizzare il menu

MENU



2 Selezionare [Timer]

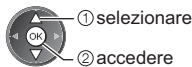

3 Selezionare [Timer di spegnimento] e impostare l'orario con incrementi di 15 minuti

Programmazione timer	Off
Timer di spegnimento	15 minuti
Standby automatico	30 minuti
	45 minuti
	60 minuti
	75 minuti
	90 minuti

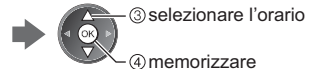
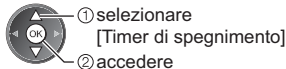

- Per annullare, posizionare su [Off] o spegnere il televisore.

- Per visualizzare il tempo restante

➔ "Visualizzazione della barra informazioni" (pag. 20)

- Se il tempo restante è uguale o inferiore a 3 minuti, il tempo restante lampeggia sullo schermo.

Formato

Per cambiare il formato (dimensioni delle immagini)

ASPECT Per visualizzare le immagini nelle dimensioni e formato ottimali.



I programmi normalmente contengono un "Segnale di controllo del formato" (segnale widescreen, ecc.) e il televisore sceglie automaticamente il formato secondo l' "Segnale di controllo del formato" (pag. 89).

■ Per cambiare manualmente il formato

1 Visualizzare la lista di selezione formato



Lista di selezione formato

2 Selezionare la modalità mentre è visualizzata la lista



- 1 selezionare
- 2 memorizzare

- È anche possibile cambiare la modalità usando soltanto il tasto ASPECT.

ASPECT



- (Premere ripetutamente fino a quando viene visualizzata la modalità desiderata.)

[Auto]



Viene selezionato il formato migliore e le immagini vengono ingrandite in modo da riempire lo schermo.

Per informazioni dettagliate ➔ (pag. 89)

[16:9]



Le immagini vengono visualizzate direttamente in formato 16:9 senza distorsione (anamorfiche).

[14:9]



Le immagini vengono visualizzate nel formato standard 14:9 senza distorsione.

[N-Zoom]



Le immagini vengono visualizzate in formato 4:3 a schermo intero. L'allungamento si nota soltanto sui bordi destro e sinistro.

[4:3]



Le immagini vengono visualizzate nel formato standard 4:3 senza distorsione.

[Formato 4:3]



Le immagini vengono visualizzate in formato 4:3 ingrandite orizzontalmente per riempire lo schermo.

[Zoom1]



Le immagini vengono visualizzate in formato letterbox 16:9 o 4:3 senza distorsione.

[Zoom2]



Le immagini vengono visualizzate in formato 16:9 (anamorfiche) a schermo intero senza distorsione.

[Zoom3]

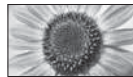

Le immagini vengono visualizzate in formato 2,35:1 (anamorfiche) a schermo intero senza distorsione. Nel formato 16:9, le immagini vengono visualizzate al loro massimo (con un leggero ingrandimento).

Nota

- Nella modalità di ingresso PC sono disponibili soltanto [16:9] e [4:3].
- Nel servizio di Televideo e nella modalità 3D non è possibile cambiare il formato.
- La modalità Formato può essere memorizzata separatamente per i segnali SD (definizione standard) e HD (alta definizione).

Ultima visualizzazione

Per passare facilmente all'ultimo canale o all'ultima modalità di ingresso visualizzati



LAST VIEW

- Premere nuovamente per ritornare alla visualizzazione corrente.

Nota

- Non è possibile cambiare canale quando è in corso la registrazione di Programmazione timer o Registrazione diretta TV.
- Una visualizzazione inferiore a 10 secondi non è considerata come ultimo canale visto o come modalità di ingresso.

Uso della Guida TV

Guida TV – La Guida elettronica dei programmi (EPG) consente di visualizzare sullo schermo una lista dei programmi attualmente trasmessi e dei programmi per i prossimi sette giorni (a seconda delle emittenti).

- Questa funzione varia a seconda del paese selezionato (pag. 14).
- A seconda del paese selezionato, l'utilizzo del sistema GUIDE Plus+ può richiedere l'inserimento o l'aggiornamento del codice postale. ➔ **“Visualizzazione degli annunci pubblicitari” (pag. 24)**
- I canali DVB-T e analogici vengono visualizzati sulla stessa schermata Guida TV. Potrebbero essere visualizzati [D] e [A] per distinguere il canale DVB-T e analogico. Non sono disponibili elenchi di programmi per i canali analogici.
- Quando si accende il televisore per la prima volta, o se il televisore rimane spento per più di una settimana, la visualizzazione della guida TV completa potrebbe richiedere alcuni minuti.



■ Per tornare al televisore



1 Selezionare la modalità

➔ (pag. 19)



2 Visualizzare la Guida TV

- Premere di nuovo per cambiare la disposizione ([Panorama] / [Ritratto]).
- Visualizzare [Panorama] per vedere diversi canali.
- Visualizzare [Ritratto] per vedere un canale alla volta.

Esempio: [Panorama]

Mer 26.10.2011		Mer 26.10.2011		Mer 26.10.2011		Mer 26.10.2011	
19:46		19:30 - 20:30		20:00		21:00	
1	BBC ONE	DIY SOS	Waggon in the Bathroom	2	Das Erste	DIY SOS	The Bill
3	7 BBC THREE	Hot Wars	DIY SOS	4	Holiday Program	Red Cap	
5	14 E4	Emmental	Coronation Street	6	72 BBC FOUR	10 O'clock News BBC	Peppa Char
7	72 BBC FOUR	Panorama	Spring watch			Coast	

Esempio: [Ritratto]

Mer 26.10.2011		Mer 26.10.2011		Mer 26.10.2011	
19:46		19:30-20:00		20:00-20:30	
1	BBC ONE	Das Erste	7 BBC THREE	14 E4	72 BBC FOUR
2	19:30-20:00	Das Erste	20:00-20:30	DIY SOS	The Bill
3	20:00-20:30	DIY SOS	21:00-22:00	Red Cap	22:00-23:00
4	21:00-22:00	The Bill	22:00-23:00	Live Junction	23:00-23:30
5	22:00-23:00	Red Cap	23:00-23:30	POP 100	

1 Data e ora attuali

2 Data della Guida TV

3 Ora Guida TV

4 Programma

5 Annuncio pubblicitario

6 Posizione e nome del canale

7 [D]: DVB-T

[A]: Analogico

A seconda del paese selezionato, è possibile selezionare il tipo di Guida TV

➔ [Guida predefinita] (pag. 42)

Se si seleziona [Lista canali], apparirà la lista canali quando viene premuto il tasto GUIDE.

■ Per guardare il programma

1 Selezionare il programma o il canale correnti

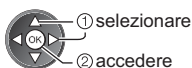

2 Selezionare [Visualizza] (DVB)

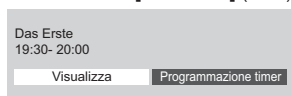

- Per utilizzare Programmazione timer ➔ (pag. 25)

■ Per il giorno precedente (DVB)

 (Rosso)

■ Per vedere una lista dei canali del tipo selezionato (DVB)

 (Giallo)

(Lista dei tipi)

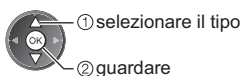

■ Per il giorno successivo (DVB)

 (Verde)

■ Per vedere una lista dei canali della categoria selezionata

 (Blu)

(Lista delle categorie)

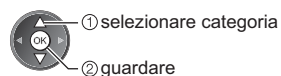

Vengono elencati soltanto i canali analogici

Per elencare i canali preferiti
➔ (pag. 46)

Altre funzioni utili

Visualizzazione dei dettagli del programma (DVB)

1 Selezionare il programma



2 Visualizzare i dettagli



• Premere di nuovo per tornare alla Guida TV.

Visualizzazione degli annunci pubblicitari

A seconda del paese selezionato, questo televisore supporta il sistema **GUIDE Plus+** nella modalità **DVB-T** o analogica

È necessario immettere o aggiornare il codice di avviamento postale. Seguire le istruzioni visualizzate sullo schermo.

• È anche possibile eseguire la configurazione manuale dal Menu funzioni.

➔ **[Aggiorna]** / **[Codice postale]** in **[Impostazioni GUIDE Plus+]** (pag. 43)

• Immettere il codice postale quando si usa questa funzione per la prima volta. Se si immette un codice postale dell'area errato o non lo si immette, gli annunci pubblicitari potrebbero non essere visualizzati correttamente.

Visualizzare gli annunci pubblicitari

OPTION • Per visualizzare gli annunci pubblicitari più recenti

 ➔ **[Aggiorna]** in **[Impostazioni GUIDE Plus+]** (pag. 43)

■ Per cambiare annuncio pubblicitario



■ Per tornare alla Guida TV



Nota

• Per aggiornare continuamente le informazioni è necessario che il televisore sia lasciato nella modalità Standby.

Programmazione timer (DVB)

Il menu Programmazione timer consente di scegliere i programmi per i quali si desidera un promemoria di visione o che si desidera registrare su un registratore esterno. All'ora stabilita, il televisore verrà sintonizzato sul canale prescelto anche se si trova in modalità Standby.

1 Selezionare il prossimo programma



- Se la Programmazione timer è impostata, il LED diventerà arancione.

(Se è in corso la Programmazione timer, il LED arancione lampeggia.)

➔ “Indicatore / Pannello di controllo” (pag. 10)

2 Selezionare la funzione ([Reg. est.] o [Promemoria])

(Schermata Programmazione timer)

Funzione	N°	Nome canale	data	Avvio	Fine
0	12	BBC ONE	Mar 26, 19.2011	20:00	20:30
		<TRUCCO>		[=>min.]	[=>max.]
				[=>min.]	[=>max.]
				[=>min.]	[=>max.]

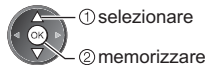

[Reg. est.] / [Promemoria]

➔ “Impostazione delle informazioni dettagliate su un evento della programmazione timer” (pag. 51)

■ Per controllare / modificare / annullare un evento della programmazione timer

➔ “Programmazione timer” (pag. 50 - 52)

■ Per tornare alla Guida TV



■ Se si seleziona il programma corrente

Apparirà una schermata di conferma in cui si chiede se si desidera vedere o registrare il programma.

Selezionare [Programmazione timer] e impostare [Reg. est.] per registrare a partire dall'ora in cui viene terminata l'impostazione dell'evento in Programmazione timer.



Nota

- Questa funzione non è disponibile in modalità analogica.
- La Programmazione timer risulterà affidabile solo se verranno acquisite informazioni corrette sull'orario tramite il segnale dell'emittente o del provider di servizi.
- Non è possibile selezionare altri canali mentre è in corso la registrazione di Programmazione timer.
- Durante la registrazione dei programmi su un registratore esterno, assicurarsi di configurare le opportune impostazioni sul registratore collegato al televisore.

Se un registratore compatibile con Q-Link, VIERA Link o tecnologie simili è collegato al televisore (pag. 81, 82) e [Impostazioni Link] (pag. 40) sono completate, non è necessaria alcuna impostazione del registratore. Leggere inoltre il manuale del registratore.

Visione del Televideo

I servizi Televideo sono informazioni di testo fornite dalle emittenti. Le caratteristiche potrebbero variare secondo le emittenti.

Cos'è la modalità FLOF (FASTTEXT)?

Nella modalità FLOF, sulla parte inferiore dello schermo vengono situati quattro argomenti con colori diversi. Per accedere a ulteriori informazioni su uno di questi argomenti, premere il tasto del colore corrispondente. Questa comoda funzione consente di accedere velocemente alle informazioni sugli argomenti visualizzati.

Cos'è la modalità TOP? (nel caso delle trasmissioni di testo TOP)

TOP è un particolare miglioramento del servizio Televideo standard che facilita la ricerca e può essere utilizzato come guida.

- Rassegna veloce delle informazioni Televideo disponibili
- Selezione dettagliata di facile uso dei fatti di attualità
- Informazioni sullo stato della pagina sulla parte inferiore dello schermo
- Pagina disponibile su / giù
 - (Rosso) ■ (Verde)
- Per selezionare i blocchi di argomenti
 - (Blu)
- Per selezionare l'argomento successivo all'interno del blocco di argomenti (Dopo l'ultimo argomento, si passa al blocco di argomenti successivo.)
 - (Giallo)

Cos'è la modalità Lista?

Nella modalità Lista, sulla parte inferiore dello schermo vengono visualizzati quattro numeri di pagina con colori diversi. Ciascuno di questi numeri può essere modificato e memorizzato nella memoria del televisore.

► "Memorizzazione delle pagine consultate frequentemente" (pag. 27)

■ Per cambiare la modalità ► [Televideo] (pag. 42)



1

Selezionare Televideo



Numero della pagina secondaria



Numero della pagina corrente

- Consente di visualizzare la pagina dell'indice (il contenuto varia secondo le emittenti).

2

Selezionare la pagina

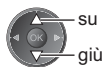

Tasto colorato (corrisponde alla barra dei colori)

Per la regolazione del contrasto



(Premere tre volte)

Quando viene visualizzata la barra del blu



■ Per tornare al televisore



Visualizzazione dei dati nascosti

Per visualizzare le parole nascoste, ad esempio le risposte della pagina dei quiz



■ (Rosso)

- Premere di nuovo per nascondere.

INDICE

Per tornare alla pagina indice principale



TENERE PREMUTO

Per arrestare l'aggiornamento automatico

(Se si desidera mantenere la pagina attuale senza l'aggiornamento.)



- Premere di nuovo per riprendere l'operazione.

Richiamo di una pagina preferita

Per vedere una pagina preferita memorizzata

Richiamare la pagina memorizzata nel tasto blu (Modalità Lista).



- L'impostazione di fabbrica è "P103".

PAGINA COMPLETA / PARTE SUPERIORE / PARTE INFERIORE

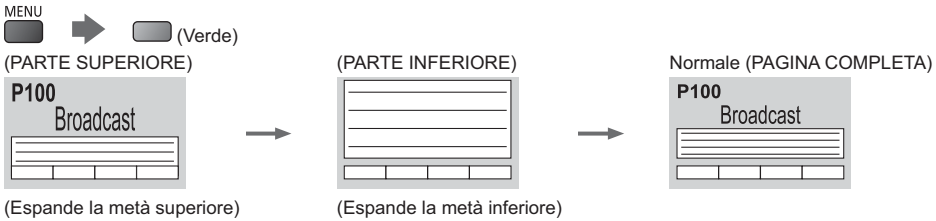

Visione su finestre multiple

Per guardare la TV e il Televideo contemporaneamente su due finestre

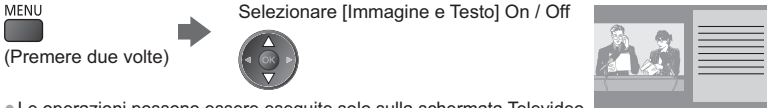

- Le operazioni possono essere eseguite solo sulla schermata Televideo.

Memorizzazione delle pagine consultate frequentemente

Per memorizzare le pagine consultate frequentemente nella barra dei colori (soltanto modalità Lista)

Quando è visualizzata una pagina

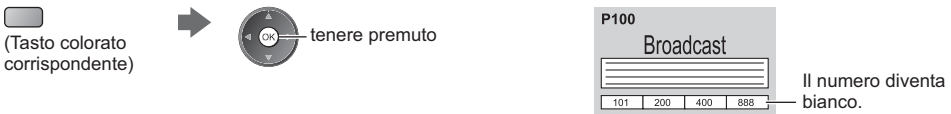

■ Per cambiare le pagine memorizzate

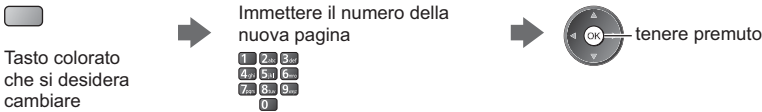

Visione della pagina secondaria

Per guardare la pagina secondaria (soltanto se il Televideo ha più di una pagina)

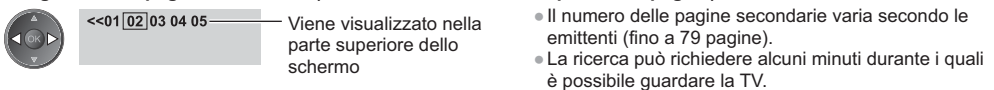

■ Per guardare una pagina specifica



Visione dei programmi TV in attesa di un aggiornamento

Per guardare il televisore durante la ricerca di una pagina Televideo

Il Televideo si aggiorna automaticamente quando diventano disponibili nuove informazioni.

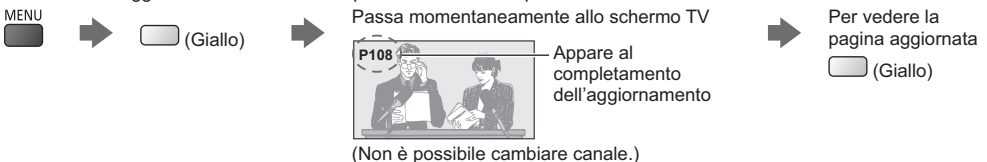

- La pagina delle notizie è provvista di una funzione che indica l'arrivo delle ultime notizie ("Notizie Flash").

Visione degli ingressi esterni

Collegare il componente esterno (VCR, componente DVD, ecc.) per visualizzare le immagini dall'ingresso selezionato.

• Per collegare l'apparecchiatura ➔ (pag. 11 - 13, 87, 88)

Il telecomando può controllare i contenuti o il componente esterno. ➔ (pag. 29)

Visione degli ingressi esterni



■ Per tornare al televisore

TV

1 Accendere il televisore



Quando si esegue il collegamento mediante SCART (pag. 12)

Riceve automaticamente i segnali di ingresso all'inizio della riproduzione

• I segnali di ingresso vengono identificati automaticamente dal terminale SCART (8 piedini).

• Questa funzione è disponibile anche con i collegamenti HDMI (pag. 87).

Se la modalità di ingresso non viene selezionata automaticamente

Eseguire 2 e 3

• Controllare l'impostazione del componente.

2 Visualizzare il menu di selezione ingresso

AV

3 Selezionare la modalità di ingresso del componente selezionato

Selezione ingresso
AV1
AV2
PC
HDMI1
HDMI2
HDMI3
HDMI4
TV
Scheda SD/USB

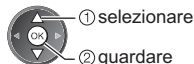

① selezionare

② guardare

• L'ingresso può anche essere selezionato usando il tasto AV sul telecomando o sul televisore (eccetto [Scheda SD/USB]).

Premere ripetutamente il tasto fino a quando viene selezionato l'ingresso desiderato.

• Per passare da [COMPONENT] a [VIDEO] e viceversa in [AV2], spostare l'indicatore premendo il tasto del cursore a destra o a sinistra.

• [Scheda SD/USB]: Passa al Media Player. ➔ "Uso di Media Player" (pag. 60)

• È possibile assegnare un nome o saltare qualsiasi modalità di ingresso (eccetto [Scheda SD/USB]). ➔ "Nome ingresso" (pag. 42)

Gli ingressi ignorati non vengono visualizzati quando si preme il tasto AV.

4 Guardare

AV1

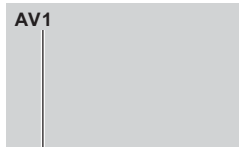

Consente di visualizzare la modalità selezionata









Nota

• Se il componente esterno è dotato della funzione di regolazione del formato, impostarlo su "16:9".

• Per informazioni dettagliate, consultare il manuale di istruzioni del componente usato o rivolgersi al rivenditore.

Controllo dei contenuti o del componente con il telecomando del televisore

È possibile controllare i contenuti in Media Player / server multimediali, le funzioni di registrazione o il componente collegato con i tasti nella parte inferiore del telecomando del televisore.

	Standby Per disporre il televisore nella modalità Standby / accendere il televisore
	Riproduzione Per riprodurre le videocassette / DVD / contenuto video
	Arresto Per arrestare le operazioni
	Riavvolgimento / Salto / Ricerca VCR: Per il riavvolgimento o la visione rapida delle immagini all'indietro DVD / contenuto video: Per saltare alla traccia, titolo o capitolo precedente Mantenere premuto per la ricerca all'indietro
	Avanti veloce / Salto / Ricerca VCR: Per mandare avanti e visualizzare rapidamente le immagini DVD / contenuto video: Per saltare alla traccia, titolo o capitolo successivo Mantenere premuto per la ricerca in avanti
	Pausa Per far una pausa / Continuare DVD: Tenere premuto per la riproduzione lenta
	Canale Su / Giù Selezione canale
	[Direct TV Rec] ➔ (pag. 81, 83)

Come cambiare il codice

Ciascun tipo di componente Panasonic è associato a un codice univoco sul telecomando. Per l'utilizzo di alcune funzionalità di questo televisore, è necessario selezionare il codice "73". Impostare il codice appropriato in base al componente o funzionalità riportati di seguito.

Mantenere premuto  **durante le seguenti operazioni**

Immettere il codice

1	2	3
4	5	6
7	8	9
0		

 ➔ Premere 

Tipo di componente, funzionalità	Codice
Registratore DVD, lettore DVD, lettore Blu-ray Disc	70 (impostazione predefinita)
Lettore theatre, Blu-ray Disc theatre	71
VCR	72
Utilizzo in Media Player (pag. 61), funzionalità DLNA (pag. 75) o Registrazione diretta TV (pag. 81, 83) Utilizzo del componente in VIERA Link (pag. 84)	73

Nota

- Accertarsi che il telecomando funzioni correttamente dopo aver cambiato il codice.
- In caso di sostituzione delle batterie, i codici potrebbero essere ripristinati sui valori predefiniti.
- Potrebbe non essere possibile eseguire alcune operazioni con determinati modelli di componenti.

Visione di immagini 3D

Indossando gli occhiali 3D è possibile visualizzare le immagini 3D contenenti programmi o contenuto con effetti 3D.

► “Accessori standard” (pag. 6)

Questo televisore supporta i formati 3D [Fotogrammi sequenz.]*1, [Side by side]*2 e [Top and Bottom]*3.

*1: Il formato 3D con cui sono registrate in alta definizione le immagini per gli occhi sinistro e destro, riprodotte alternativamente.

*2, *3: Altri formati 3D disponibili

● Visualizzazione delle immagini 3D ► (pag. 31)

Avvertenza

● Evitare di smontare o modificare gli occhiali 3D. In caso contrario, si potrebbero causare lesioni o disagi personali.

Precauzioni

Per utilizzare gli occhiali 3D in tutta sicurezza e comodità, leggere attentamente le presenti istruzioni.

Occhiali 3D

- Evitare di far cadere, esercitare pressione o calpestare gli occhiali 3D. Ciò potrebbe danneggiare il vetro degli occhiali, con conseguenti lesioni.
- Prestare attenzione ai perni sul telaio e alla sezione a cerniera quando si indossano gli occhiali 3D. L'inosservanza di questa precauzione potrebbe causare lesioni. Prestare particolare attenzione quando i bambini utilizzano questo prodotto.

Visione dei contenuti 3D

- Non utilizzare gli occhiali 3D se si soffre di sensibilità alla luce, problemi cardiaci o di altri problemi di salute. L'utilizzo degli occhiali 3D potrebbe indurre un peggioramento di tali condizioni.
- Interrompere immediatamente l'uso degli occhiali 3D in caso di affaticamento, sensazione di malessere o qualsiasi altro disagio. L'utilizzo persistente degli occhiali 3D in questi casi potrebbe causare un malessere. Riposarsi per il tempo necessario a riprendersi prima di continuare a utilizzare gli occhiali. Se si imposta l'effetto mediante [Regolazione 3D], tenere presente che la visione delle immagini 3D varia da persona a persona.
- Quando si utilizzano gli occhiali 3D, evitare di colpire involontariamente lo schermo del televisore o altre persone. Poiché le immagini sono trasmesse in 3D, la distanza tra l'utente e lo schermo potrebbe essere sfalsata, inducendo l'utente a urtare contro lo schermo, con conseguenti lesioni.
- Quando si utilizzano gli occhiali 3D, assicurarsi che gli occhi siano all'incirca a livello dell'orizzonte e mantenere una posizione nella quale non vengono visualizzate immagini doppie.
- Se si soffre di miopia, ipermetropia, astigmatismo o si ha un numero di diottrie differenti tra gli occhi destro e sinistro, usare occhiali correttivi o altri metodi per correggere la vista prima di indossare gli occhiali 3D.
- Interrompere l'uso degli occhiali 3D se è possibile vedere chiaramente immagini doppie durante la visione del contenuto 3D. L'uso prolungato può affaticare la vista.
- Guardare lo schermo a una distanza pari almeno a tre volte l'altezza effettiva dello schermo.

Distanza consigliata:

TX-L32ET5E / TX-L32ET5EW: almeno 1,2 m

TX-L37ET5E / TX-L37ET5EW: almeno 1,4 m

TX-L42ET5E / TX-L42ET5EW: almeno 1,6 m

TX-L47ET5E: almeno 1,8 m

TX-L55ET5E: almeno 2,1 m

L'utilizzo degli occhiali 3D a una distanza inferiore a quella consigliata può affaticare la vista.

Uso degli occhiali 3D

- Usare gli occhiali 3D esclusivamente per la visione di immagini 3D.
- Di norma, gli occhiali 3D non devono essere utilizzati da bambini di età inferiore a 5 - 6 anni. Poiché è difficile valutare le reazioni dei bambini alla fatica o al disagio, potrebbe essere difficile impedire improvvisi malesseri. Quando il prodotto viene utilizzato da un bambino, il genitore o altra persona adulta dovrebbe controllare che gli occhi del bambino non si affaticino.
- Non utilizzare gli occhiali 3D se rotti o danneggiati. Ciò potrebbe causare lesioni o affaticamento della vista.
- Interrompere immediatamente l'uso degli occhiali 3D se si manifestano problemi cutanei. In rari casi, la vernice o i materiali utilizzati negli occhiali 3D possono provocare una reazione allergica.

Nota

● Gli occhiali 3D possono essere indossati sopra i normali occhiali da vista.

Conservazione e pulizia degli occhiali 3D

- Pulire con un panno morbido e asciutto.
- Se si usa un panno morbido ricoperto di polvere o sporcizia, si potrebbero graffiare gli occhiali 3D. Rimuovere eventuale polvere dal panno prima dell'uso.
- Non utilizzare benzina, diluenti o cera sugli occhiali 3D; in caso contrario la vernice potrebbe staccarsi.
- Non immergere gli occhiali 3D in acqua o altri liquidi durante la pulizia.
- Evitare di conservare gli occhiali 3D in ambienti caldi o umidi.

Per visualizzare le immagini 3D

Le immagini 3D possono essere visualizzate in diversi modi.
(Il formato 3D supportato è Fotogrammi sequenz., Side by side e Top and Bottom.)

■ Riproduzione di dischi Blu-ray compatibili con il 3D (formato Fotogrammi sequenz.)

- Collegare il lettore 3D compatibile tramite un cavo conforme HDMI completamente allacciato.
- Se la modalità di ingresso non cambia automaticamente, selezionare la modalità dell'ingresso collegato al lettore. (pag. 28)
- Se si utilizza un lettore non compatibile con il formato 3D, le immagini vengono visualizzate nella modalità 2D.

■ Trasmissione che supporta il formato 3D

- Rivolgersi al fornitore dei contenuti o dei programmi per conoscere la disponibilità di questo servizio.

■ Foto 3D e video 3D registrati mediante prodotti Panasonic compatibili con il formato 3D

- Disponibile in Media Player (pag. 60) e servizi di rete (pag. 75)

■ Immagini 2D convertite in 3D

- Selezionare la modalità [2D→3D] in [Selezione modalità 3D]. (pag. 32)

1 Indossare gli occhiali 3D

2 Visualizzare le immagini 3D

- Alla prima visione dell'immagine 3D vengono visualizzate le precauzioni per la sicurezza. Selezionare [Si] o [No] per continuare a visualizzare le immagini 3D.
Se si seleziona [Si], il messaggio viene visualizzato nuovamente nelle stesse condizioni dopo che l'interruttore di accensione / spegnimento viene nuovamente portato su On. Selezionare [No] se non si desidera visualizzare di nuovo il messaggio.

Nota

- L'immagine 3D o l'effetto 3D potrebbe non essere disponibile nelle seguenti condizioni:
 - È visualizzata la schermata iniziale di VIERA Connect (pag. 18).
 - È in corso [Reg. est.] di programmazione timer (pag. 50).
 - È in corso Registrazione diretta TV (pag. 81, 83).
 Per quanto riguarda i contenuti del formato Fotogrammi sequenz. e Side by Side (Completa), queste condizioni non consentono la visualizzazione di alcuna immagine.
- I contenuti 3D non possono essere visualizzati correttamente se gli occhiali 3D vengono indossati capovolti o in maniera errata.
- Indossare gli occhiali 3D esclusivamente per la visione di immagini 3D. La visione dei display a cristalli liquidi (ad esempio lo schermo del computer, gli orologi digitali, le calcolatrici e così via) può risultare difficoltosa se si indossano gli occhiali 3D.
- Non utilizzare gli occhiali 3D come occhiali da sole.
- Gli effetti 3D possono essere percepiti in modo diverso dalle persone.

Modifica della modalità 2D - 3D

È possibile passare facilmente dalla modalità di visualizzazione 2D a quella 3D mediante il tasto 3D.

- Questa funzione non è disponibile in modalità PC.



Selezionare la modalità

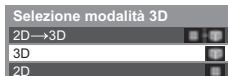

- ① selezionare
- ② impostare

- Le opzioni di [Selezione modalità 3D] variano a seconda della condizione.

[3D] / [2D] / [2D→3D]:

Consente di visualizzare l'immagine appropriata desiderata senza selezionare il formato 3D.

- Questa modalità potrebbe non funzionare correttamente a seconda del formato dell'immagine sorgente. In questo caso, selezionare manualmente il formato 3D appropriato.

■ Per passare manualmente al formato 3D

Se l'immagine non viene modificata correttamente utilizzando la modalità [3D], [2D] o [2D→3D], utilizzare questa impostazione manuale.

Durante la precedente operazione

 (Rosso)



Selezionare la modalità

Selezione modalità 3D (Manuale)	
Originale	<input type="checkbox"/>
Fotogrammi sequenz. - 3D	<input type="checkbox"/>
Fotogrammi sequenz. - 2D	<input type="checkbox"/>
Side by side - 3D	<input type="checkbox"/>
Side by side - 2D	<input type="checkbox"/>
Top and Bottom - 3D	<input type="checkbox"/>
Top and Bottom - 2D	<input type="checkbox"/>
2D→3D	<input type="checkbox"/>

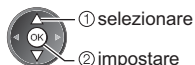

[Originale]:

Consente di visualizzare l'immagine sorgente senza variazioni.

- Può essere utilizzato per identificare il tipo di formato dell'immagine sorgente.

► “Tabella delle immagini visibili per ogni [Selezione modalità 3D (Manuale)] e formato dell'immagine sorgente” (vedere di seguito)

[Fotogrammi sequenz. - 3D] / [Fotogrammi sequenz. - 2D] / [Side by side - 3D] / [Side by side - 2D] / [Top and Bottom - 3D] / [Top and Bottom - 2D]:

Consente di visualizzare la modalità selezionata.

- Non valido per le modalità Analogica e AV

[2D→3D]:

Consente di convertire le immagini 2D in 3D.

- Le immagini 3D appaiono leggermente diverse dalle originali.

● L'uso di questa funzione a fini di lucro o la trasmissione di immagini convertite da 2D a 3D in luoghi pubblici, quali negozi, alberghi e così via, può comportare la violazione dei diritti del titolare del copyright, protetti dalla legge sul copyright.

Tabella delle immagini visibili per ogni [Selezione modalità 3D (Manuale)] e formato dell'immagine sorgente

Se l'immagine non viene visualizzata correttamente, fare riferimento alla tabella seguente per scegliere la modalità 3D corretta.

[Selezione modalità 3D] Formato dell'immagine sorgente	[Originale]	[Fotogrammi sequenz. - 3D]	[Side by side - 3D]	[Top and Bottom - 3D]	[2D→3D]
Fotogrammi sequenz.		 3D normale*1			
Side by side (Completa)			 3D normale*1		
Side by side			 3D normale*1		
Top and Bottom				 3D normale*1	
Formato normale (2D)					 3D normale

*1: Se si seleziona [Fotogrammi sequenz. - 2D], [Side by side - 2D] o [Top and Bottom - 2D], le immagini vengono visualizzate senza l'effetto 3D.

- A seconda del lettore o delle trasmissioni, l'immagine può apparire diversamente da quella mostrata nelle figure.

Impostazioni 3D

Se le immagini 3D non sono visualizzate correttamente o appaiono anomale, regolare e configurare le impostazioni 3D.



1 Visualizzare il menu



2 Selezionare [Immagine]

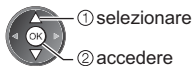

3 Selezionare [Impostazioni 3D]

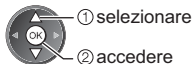
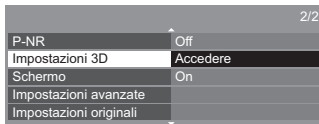

4 Selezionare una delle funzioni seguenti e impostare

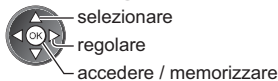
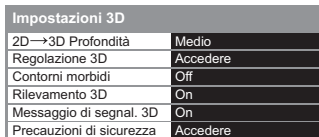

■ Per tornare al televisore



Opzione	Regolazioni / Configurazioni (alternative)
2D→3D Profondità	Consente di selezionare un livello di profondità dell'immagine 3D per la visualizzazione delle immagini 2D convertite [Minimo] / [Medio] / [Massimo]
Regolazione 3D	Regolazione dell'effetto 3D (tranne nella modalità [2D→3D]) [Off] / [On] ● Selezionare [On] per configurare l'impostazione [Effetto]. ● Se si seleziona [On], verrà visualizzato un messaggio contenente precauzioni per la sicurezza. Leggerlo attentamente, quindi premere il tasto BACK/RETURN per accedere all'impostazione [Effetto]. [Effetto]: Consente di regolare la profondità 3D in base ai contenuti o alle proprie preferenze.
Contorni morbidi	Selezionare [On] se si ritiene che i contorni di un'immagine non siano sufficientemente uniformi (tranne in modalità [2D→3D]) [Off] / [On]
Rilevamento 3D	Rileva automaticamente i segnali in formato 3D [Off] / [On] / [On (Avanzamento)] [On (Avanzamento)]: Rileva tutti i segnali in formato 3D e visualizza automaticamente l'immagine 3D. [On]: Rileva i segnali in formato 3D particolari (Fotogrammi sequenz., ecc.) e visualizza automaticamente l'immagine 3D. ● Per visualizzare le immagini 3D senza notifiche e operazioni, selezionare [On (Avanzamento)].
Messaggio di segnal. 3D	Seleziona se avvisare con un messaggio quando viene trovato un segnale con formato 3D [Off] / [On] ● Per ingresso DVB, Component e HDMI ● Questa funzione non è disponibile quando l'opzione [Rilevamento 3D] è impostata su [On (Avanzamento)].
Precauzioni di sicurezza	Consente di visualizzare le precauzioni relative alla visione di immagini 3D

Nota

- [Regolazione 3D] non verrà memorizzata quando si cambia la modalità di ingresso o il canale.

Modalità di utilizzo di VIERA TOOLS

Usando la funzione VIERA TOOLS è possibile accedere facilmente ad alcune funzionalità speciali.



1 Visualizzare le icone delle funzionalità



2 Selezionare una funzionalità



- ① selezionare
- ② accedere

■ Per tornare al televisore

EXIT



o



■ Seguire le operazioni di ciascuna funzionalità



[VIERA Link]
➔ (pag. 83 - 86)



[Musica]*
➔ (pag. 68)



[Foto]*
➔ (pag. 62)



[VIERA Connect]
➔ (pag. 18, 78)



[Video]*
➔ (pag. 66)



[Media Server]*
➔ (pag. 75)

*Quando sono collegati due o più apparecchi disponibili, viene visualizzata una schermata di selezione. Selezionare la descrizione corretta e accedere.

Nota

- Se la funzione selezionata non è disponibile, è possibile visualizzare la dimostrazione sul relativo utilizzo. Premere il tasto OK per visualizzare la dimostrazione dopo aver selezionato la funzione non disponibile.

Modalità di utilizzo delle funzioni dei menu

I vari menu consentono di configurare le impostazioni per le immagini, l'audio e altre funzioni.



■ Per tornare in qualsiasi momento al televisore



■ Per tornare alla schermata precedente



■ Per cambiare le pagine dei menu



■ Immettere i caratteri tramite il menu di immissione libera

Per alcune opzioni è possibile immettere liberamente nomi o numeri.

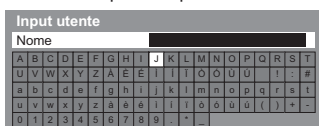

Impostare i caratteri uno alla volta

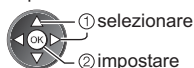

Memorizzare



● È possibile impostare i caratteri utilizzando i tasti numerici. ➔ "Tabella dei caratteri per i tasti numerici" (pag. 96)

■ Per ripristinare le impostazioni

● Solo impostazioni delle immagini e dell'audio
➔ [Impostazioni originali] nel menu Immagine (pag. 37) o nel menu Audio (pag. 39)

● Impostazioni sia delle immagini sia dell'audio

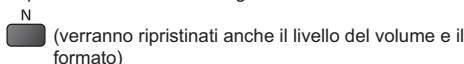

● Per inizializzare tutte le impostazioni
➔ [Impostazioni originali] (pag. 43)

1 Visualizzare il menu

MENU  ● Visualizza le funzioni che possono essere impostate (varia in base al segnale di ingresso).

2 Selezionare il menu



3 Selezionare l'opzione

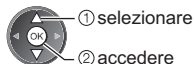
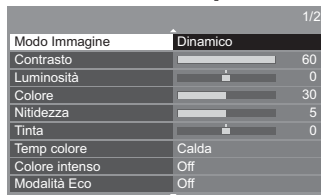

■ Scegliere una delle alternative

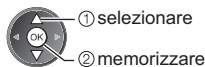

■ Regolare usando la barra di scorrimento

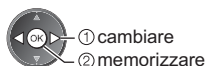

■ Selezionare la schermata successiva

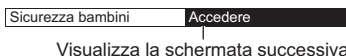

Visualizza la schermata successiva

Lista dei menu

Menu	Opzione	Regolazioni / Configurazioni (alternative)
Immagine	Modo Immagine	<p>Per selezionare la modalità immagine preferita per ogni ingresso [Dinamico] / [Normale] / [Cinema] / [True Cinema] / [Game]</p> <p>[Dinamico]: Per un migliore contrasto e nitidezza delle immagini per la visione nei luoghi molto illuminati.</p> <p>[Normale]: Utilizzo normale per la visione in condizione di illuminazione ambientale normale.</p> <p>[Cinema]: Per una migliore visione di film in ambienti scuri con esaltazione di contrasto, nero e riproduzione del colore.</p> <p>[True Cinema]: Per riprodurre accuratamente la qualità originale dell'immagine senza alcuna alterazione.</p> <p>[Game]: Per produrre immagini adatte per il segnale di risposta rapida nei videogiochi.</p> <ul style="list-style-type: none"> • Non utilizzabile nella modalità TV • Per visualizzare una registrazione continua del tempo trascorso nella modalità Game ➔ [Mostra tempo di gioco] (pag. 42) <p>In ciascun Modo Immagine, è possibile regolare e memorizzare [Contrasto], [Luminosità], [Colore], [Nitidezza], [Tinta], [Temp colore], [Colore intenso], [Modalità Eco], [P-NR] e [3D-COMB] per ogni ingresso. È inoltre possibile regolare le impostazioni dettagliate quando [Avanzate] nel menu Funzioni è impostato su [On]. ➔ (pag. 43)</p> <ul style="list-style-type: none"> • Per ciascuno è possibile impostare [Modo Immagine] nella modalità 2D e 3D.
	Contrasto, Luminosità, Colore, Nitidezza	Per regolare i livelli di queste opzioni secondo le proprie preferenze
	Tinta	<p>Per regolare la tinta delle immagini in base alle proprie preferenze</p> <ul style="list-style-type: none"> • Per la ricezione dei segnali NTSC
	Temp colore	<p>Per impostare la tonalità generale del colore delle immagini [Fredda] / [Normale] / [Calda]</p> <ul style="list-style-type: none"> • Non utilizzabile quando [Modo Immagine] è impostato su [True Cinema]
	Colore intenso	<p>Per regolare automaticamente i colori rendendoli vividi [Off] / [On]</p> <ul style="list-style-type: none"> • Non utilizzabile nella modalità PC
	Modalità Eco	<p>Funzione di controllo automatico della luminosità</p> <p>Per regolare automaticamente le impostazioni delle immagini in base alle condizioni ambientali di illuminazione [Off] / [On]</p>
	P-NR	<p>Riduzione del disturbo delle immagini</p> <p>Per ridurre il disturbo delle immagini e il tremolio nei contorni delle immagini [Off] / [Minimo] / [Medio] / [Massimo] / [Auto]</p> <ul style="list-style-type: none"> • Non applicabile nella modalità PC o quando [Modo Immagine] è impostato su [Game]
	3D-COMB	<p>Per conferire maggiore vividezza alle immagini ferme o al rallentatore [Off] / [On]</p> <ul style="list-style-type: none"> • Durante la visione dei fermi immagine o delle immagini al rallentatore è probabile che a volte vengano visualizzati schemi di colori. Impostare su [On] per visualizzare colori più nitidi e più accurati. • Per la ricezione dei segnali PAL / NTSC nella modalità TV o da composito (ad eccezione della modalità 3D)
	Impostazioni 3D	Per regolare e impostare la visualizzazione delle immagini 3D (pag. 33)

Menu	Opzione	Regolazioni / Configurazioni (alternative)
Immagine Impostazioni avanzate	Schermo	Per spegnere lo schermo quando si seleziona [Off] [Off] / [On] <ul style="list-style-type: none"> • L'audio rimane attivo anche quando lo schermo viene spento. • Premere un tasto qualsiasi (eccetto Standby) per accendere lo schermo. • Questa funzione è efficace per ridurre i consumi energetici quando si ascolta l'audio senza guardare lo schermo del televisore.
	Intelligent Frame Creation	Per compensare automaticamente la velocità dei fotogrammi dell'immagine e rimuovere i tremolii per rendere nitide le immagini [Off] / [Minimo] / [Medio] / [Massimo] <ul style="list-style-type: none"> • A seconda dei contenuti, le immagini potrebbero essere disturbate. Per impedire il disturbo, modificare l'impostazione. • Non applicabile nella modalità PC o quando [Modo Immagine] è impostato su [Game]
	24p Smooth Film	Per compensare automaticamente la velocità dei fotogrammi dell'immagine per rendere nitide le immagini di filmati sorgente 24p [Off] / [Minimo] / [Medio] / [Massimo] <ul style="list-style-type: none"> • Questa opzione è disponibile solo per l'ingresso del segnale 24p e viene visualizzata al posto di [Intelligent Frame Creation]. • Non applicabile nella modalità PC o quando [Modo Immagine] è impostato su [Game]
	Rilevamento cadenza film	Per migliorare la risoluzione verticale delle immagini dei filmati [Off] / [On] <ul style="list-style-type: none"> • Questa funzione è disponibile per il segnale interlacciato (ad eccezione della modalità PC, VIERA Connect o quando si imposta [Modo Immagine] su [Game]).
	Overscan 16:9	Per selezionare l'area dello schermo che visualizza l'immagine [Off] / [On] [On]: Per ingrandire le immagini e nascondere i bordi. [Off]: Per visualizzare le immagini nelle dimensioni originali. <ul style="list-style-type: none"> • Impostare su [On] se sui bordi delle immagini sono presenti disturbi. • Questa funzione è disponibile quando il formato è impostato su [Auto] (solo segnale 16:9) o [16:9]. • Questa funzione può essere memorizzata separatamente per i segnali SD (definizione standard) e HD (alta definizione). • Non valido nella modalità PC o VIERA Connect
	Sistema di colore AV	Per selezionare il sistema di colore opzionale in base ai segnali video nella modalità AV [Auto] / [PAL] / [SECAM] / [M.NTSC] / [NTSC]
	Impostazione DVI	Per modificare il livello di nero dell'immagine per la modalità di ingresso HDMI quando viene utilizzato manualmente il segnale di ingresso DVI [Normale] / [Completa] <ul style="list-style-type: none"> • Quando viene visualizzato il segnale di ingresso DVI da un apparecchio esterno, soprattutto da PC, il livello di nero può risultare inappropriato. In tal caso, selezionare [Completo]. • Il livello di nero per il segnale di ingresso HDMI verrà regolato automaticamente. • Per la modalità di ingresso HDMI con un segnale di ingresso DVI
	Impostazioni originali	Premere il tasto OK per ripristinare la modalità di visione immagini corrente dell'ingresso selezionato sulle impostazioni predefinite

Menu	Opzione	Regolazioni / Configurazioni (alternative)
	Modo audio	<p>Per selezionare la modalità audio preferita [Musica] / [Parlato] / [Utente]</p> <ul style="list-style-type: none"> ● La modalità selezionata viene applicata su tutti i segnali di ingresso. <p>[Musica]: Per migliorare la qualità audio quando si guardano video musicali, ecc.</p> <p>[Parlato]: Per migliorare la qualità audio quando si guardano telegiornali, fiction, ecc. <ul style="list-style-type: none"> ● Nelle modalità Musica e Parlato, è possibile regolare le impostazioni di [Bassi] e [Acuti], che verranno quindi memorizzate separatamente per ciascuna modalità. <p>[Utente]: Per regolare manualmente l'audio con l'equalizzatore, impostando la qualità audio preferita. <ul style="list-style-type: none"> ● Per la modalità Utente, nel Menu audio viene visualizzato [Equalizzatore] invece di [Bassi] e [Acuti]. Selezionare [Equalizzatore] e regolare la frequenza. <ul style="list-style-type: none"> ➔ [Equalizzatore] (vedere di seguito) </p></p>
	Bassi	Per aumentare o ridurre il livello per accrescere o ridurre l'uscita dei suoni più bassi
	Acuti	Per aumentare o ridurre il livello per accrescere o ridurre l'uscita dei suoni più alti
	Equalizzatore	<p>Per regolare il livello della frequenza in base alla qualità audio preferita</p> <ul style="list-style-type: none"> ● Questa funzione è disponibile quando l'opzione [Modo audio] è impostata su [Utente]. ● Selezionare la frequenza e modificare il livello della frequenza utilizzando il tasto del cursore. ● Per esaltare i bassi, aumentare il livello delle frequenze più basse. Per esaltare gli acuti, aumentare il livello delle frequenze più alte. ● Per ripristinare i livelli di ogni frequenza sulle impostazioni predefinite, selezionare [Impostazioni originali] con il tasto del cursore, quindi premere il tasto OK.
	Bilanciamento	Per regolare il livello del volume dei diffusori destro e sinistro
	Volume cuffia	Per regolare il volume della cuffia
	Surround	<p>Impostazioni audio surround [Off] / [V-Audio] / [V-Audio Surround]</p> <p>[V-Audio]: Produce un accrescimento dinamico dell'ampiezza per simulare effetti spaziali migliori.</p> <p>[V-Audio Surround]: Produce un accrescimento dinamico dell'ampiezza e della profondità per simulare effetti spaziali migliori.</p> <ul style="list-style-type: none"> ● È inoltre possibile passare da un'opzione all'altra premendo il tasto SURROUND sul telecomando (pag. 9).
	Auto Gain Control	Per regolare automaticamente le grandi differenze nei livelli dell'audio tra i canali e gli ingressi [Off] / [On]
	Cor. Volume	Per regolare il volume dei canali individuali o la modalità di ingresso
	Distanza speaker dal muro	<p>Per compensare il suono di bassa frequenza causato dalla distanza tra i diffusori e la parete [Più di 30 cm] / [Fino a 30 cm]</p> <ul style="list-style-type: none"> ● Se lo spazio dietro il televisore dalla parete è maggiore di 30 cm, si consiglia [Più di 30 cm]. ● Se lo spazio dietro il televisore dalla parete è minore di 30 cm, si consiglia [Fino a 30 cm].
	MPX	<p>Per selezionare la modalità audio multiplex (se disponibile)</p> <p>[Stereo]: Normalmente, utilizzare questa impostazione.</p> <p>[Mono]: Se non è possibile ricevere segnali stereo.</p> <p>[M1] / [M2]: Disponibile durante la ricezione dei segnali monofonici.</p> <ul style="list-style-type: none"> ● Per la modalità analogica

Menu	Opzione	Regolazioni / Configurazioni (alternative)
Audio	Preferenze audio	<p>Per selezionare l'impostazione iniziale delle tracce audio [Auto] / [Multicanale] / [Stereo] / [MPEG]</p> <ul style="list-style-type: none"> Le opzioni selezionabili variano a seconda del paese selezionato. <p>[Auto]: Per selezionare automaticamente le tracce audio se il programma contiene più di due tracce. La priorità viene assegnata nell'ordine seguente: Dolby Digital Plus, HE-AAC, Dolby Digital, MPEG.</p> <p>[Multicanale]: La priorità viene assegnata alla traccia audio multicanale.</p> <p>[Stereo]: La priorità viene assegnata alla traccia audio stereo (2 canali).</p> <p>[MPEG]: La priorità viene assegnata a MPEG.</p> <ul style="list-style-type: none"> Il Dolby Digital Plus e il Dolby Digital sono i metodi di codifica dei segnali digitali sviluppati da Dolby Laboratories. Oltre all'audio stereofonico (2 canali), questi segnali possono avere anche un audio multicanale. L'HE-AAC è un metodo di codifica percettiva usato per comprimere l'audio digitale per una conservazione e trasmissione efficaci. Il MPEG è un metodo di compressione audio che comprime il suono a una dimensione minore senza alcuna perdita della qualità audio. Il Dolby Digital Plus e l'HE-AAC sono le tecnologie per i programmi HD (alta definizione). Per la modalità DVB
	Tipo di audio	<p>Impostazioni della narrazione per gli utenti ipovedenti (disponibile solo in alcuni paesi) [Standard] / [Difficoltà visive]</p> <ul style="list-style-type: none"> Impostare su [Difficoltà visive] per attivare la traccia audio della narrazione quando disponibile sulla trasmissione. Per la modalità DVB
	Selezione SPDIF	<p>SPDIF: Un formato standard di trasferimento dei file audio Per selezionare l'impostazione iniziale per il segnale dell'uscita audio digitale dai terminali DIGITAL AUDIO OUT e HDMI2 (funzione ARC) [Auto] / [PCM]</p> <p>[Auto]: L'uscita dei segnali Dolby Digital Plus, Dolby Digital e HE-AAC multicanale viene trasmessa come Dolby Digital Bitstream. L'uscita MPEG diventa PCM.</p> <p>[PCM]: Il segnale di uscita digitale è impostato su PCM.</p> <ul style="list-style-type: none"> Per la modalità DVB o contenuti video di Media Player / servizi di rete (pag. 67, 78) ARC (Audio Return Channel): Una funzione di trasmissione audio digitale tramite cavo HDMI.
	Ingresso HDMI1 / 2 / 3 / 4	<p>Per selezionare il segnale di ingresso appropriato [Digitale] / [Analogico] (pag. 94)</p> <p>[Digitale]: Quando l'audio viene trasmesso tramite il collegamento con il cavo HDMI</p> <p>[Analogico]: Quando l'audio non viene trasmesso tramite il collegamento con il cavo dell'adattatore HDMI-DVI</p> <ul style="list-style-type: none"> Per l'ingresso HDMI
	Ritardo SPDIF	<p>Per regolare il ritardo dell'audio in uscita dai terminali DIGITAL AUDIO OUT e HDMI2 (funzione ARC) se l'audio e l'immagine non sono sincronizzati</p> <ul style="list-style-type: none"> Per la modalità DVB
	Impostazioni originali	<p>Premere il tasto OK per ripristinare sulle impostazioni predefinite gli attuali Modo audio, [Bilanciamento], [Volume cuffia] e [Surround]</p>
Rete	Test di connessione, Connessione di rete, Impostaz. rete wireless, Impostazioni IP/DNS	<p>Per configurare l'impostazione di rete da utilizzare nell'ambiente di rete (pag. 72, 73)</p>
	Impostazioni coll. rete	<p>Per controllare il televisore con i dispositivi collegati alla rete (pag. 71)</p>

Menu	Opzione	Regolazioni / Configurazioni (alternative)
Rete	Aggiornamento software	Per verificare la disponibilità di aggiornamenti software dal sito Web Panasonic
	Messaggio nuovo software	Per scegliere se ricevere un messaggio quando viene trovato nuovo software tramite la rete [Off] / [On]
	Stato rete	Per visualizzare lo stato della rete (Indirizzo MAC, impostazioni correnti della rete, ecc.)
Timer	Programmazione timer	Per impostare un timer come promemoria di visione o di registrazione di programmi futuri (pag. 50) ● Per la modalità DVB
	Timer di spegnimento	Per impostare l'intervallo di tempo prima che il televisore entri automaticamente in modalità Standby [Off] / [15] / [30] / [45] / [60] / [75] / [90] (minuti) (pag. 21)
	Standby automatico	Per impostare l'intervallo di tempo in cui il televisore rimane acceso se non viene eseguita alcuna operazione [Off] / [2] / [4] (ore) ● L'avvio automatico di Programmazione timer non ha effetto su questa funzione. ● La selezione automatica dell'ingresso con l'apparecchio collegato ha effetto su questa funzione, azzerando il conteggio. ● Il messaggio di notifica viene visualizzato 3 minuti prima che il televisore entri in modalità Standby.
Impostazione	Eco Navigation	Per impostare automaticamente il televisore nella modalità di risparmio energia più indicata ● Se si preme il tasto OK, è necessario configurare le seguenti impostazioni: [Modalità Eco], [VIERA Link], [Spegnimento Link], [Risparmio Energ. Standby], [Risparmio energia] ➔ [On] [Standby Intelligente] ➔ [On (senza promemoria)] [Standby automatico] ➔ [2 ore]
	VIERA Link	Per impostare l'utilizzo delle funzioni VIERA Link [Off] / [On] (pag. 82)
	Tipo contenuto HDMI	Per regolare automaticamente le impostazioni dell'immagine in base al tipo di contenuto proveniente dal dispositivo collegato tramite cavo HDMI [Off] / [Auto] ● Questa funzione è disponibile se il dispositivo collegato supporta i contenuti HDMI. ● Quando questa funzione è attiva, saranno visualizzate per diversi secondi le informazioni sul tipo di contenuto.
	AV1 out	Per selezionare il segnale da trasmettere dal televisore a Q-Link [TV] / [AV2] / [Monitor] [Monitor]: Immagine visualizzata sullo schermo ● I segnali component e HDMI non possono essere riprodotti.
	Accensione Link	Per impostare l'utilizzo della funzione Accensione Link [Off] / [On] (pag. 81, 82)
	Spegnimento Link	Per impostare l'utilizzo della funzione Spegnimento Link [Off] / [On] (pag. 81, 82)
	Risparmio Energ. Standby	Per controllare il componente collegato per ridurre il consumo in modalità Standby [Off] / [On] (pag. 83) ● Questa funzione è disponibile quando l'opzione [VIERA Link] è impostata su [On] e [Spegnimento Link] è impostata su [On] .

Menu	Opzione	Regolazioni / Configurazioni (alternative)
Impostazioni Link	Standby Intelligente	Per disporre il componente non guardato o non usato nella modalità Standby in modo da ridurre il consumo di corrente [Off] / [On (con promemoria)] / [On (senza promemoria)] (pag. 83) • Questa funzione è disponibile quando l'opzione [VIERA Link] è impostata su [On].
	Download	Per scaricare le impostazioni del canale, lingua e paese / regione nel componente compatibile Q-Link o VIERA Link collegato al televisore • L'impostazione del canale DVB-C non può essere scaricata.
Sicurezza bambini		Per applicare il controllo di accesso ai canali o ingressi in modo da impedirne l'accesso (pag. 53)
Impostazione Menu sintonia*	Modifica preferiti	Per creare una lista dei canali preferiti (pag. 46) • Non utilizzabile nella modalità analogica
	Lista canali	Per saltare o modificare i canali indesiderati (pag. 47)
	Sintonia automatica	Per ricercare automaticamente i canali ricevibili (pag. 44, 45)
	Sintonia manuale	Per ricercare manualmente i canali (pag. 48)
	Aggiorna lista dei canali	Per aggiornare la lista canali mantenendo le impostazioni (pag. 49) • Per la modalità DVB
	Rete preferita	Per selezionare la rete preferita per ciascuna emittente (disponibile solo in alcuni paesi) • Per la modalità DVB
	Messaggio nuovo canale	Per scegliere se ricevere un messaggio quando viene trovato un nuovo canale [Off] / [On] (pag. 49) • Per la modalità DVB
	Canale alternativo	Selezionare [On] per visualizzare un messaggio che consente il passaggio al servizio (disponibile solo in alcuni paesi) [Off] / [On] • Per la modalità DVB-C
	Stato segnale	Controlla la condizione del segnale (pag. 49) • Non utilizzabile nella modalità analogica
	Attenuatore	Per ridurre automaticamente il segnale DVB-C al fine di evitare interferenze [Off] / [On] • Se il segnale DVB-C è troppo forte, potrebbero verificarsi interferenze. In tal caso, selezionare [On] per ridurre automaticamente il segnale.
Aggiungi segnale TV	Per aggiungere la modalità TV • Questa funzione è disponibile saltando tutte le modalità per sintonizzarsi su [Sintonia automatica] al primo utilizzo del televisore. • Fare riferimento alle istruzioni di "Sintonia automatica" per il primo utilizzo del televisore (pag. 14).	

Menu	Opzione	Regolazioni / Configurazioni (alternative)
Lingua	Lingua OSD	Per cambiare la lingua delle indicazioni visualizzate sullo schermo
	Audio preferito 1 / 2	Per selezionare la prima e seconda lingua preferita per il multiaudio DVB (a seconda dell'emittente)
	Sottotitoli preferiti 1 / 2	Per selezionare la prima e seconda lingua preferita per i sottotitoli DVB (a seconda dell'emittente) • Per visualizzare i sottotitoli ➔ (pag. 20)
	Teletext preferito	Per selezionare la lingua preferita del servizio Televideo DVB (secondo l'emittente)
Impostazione	Tipo sottotitolo prefer.	Per selezionare il tipo preferito di sottotitoli [Standard] / [Ascolto difficoltoso] • [Ascolto difficoltoso] aiuta nella comprensione mediante i sottotitoli DVB (secondo l'emittente). • Viene assegnata la priorità a [Sottotitoli preferiti 1 / 2] in [Lingua].
	Televideo	Modalità di visualizzazione Televideo [TOP (FLOF)] / [Normale] (pag. 26)
	Setup carattere teletext	Per selezionare il tipo di carattere per il televideo [Ovest] / [Est1] / [Est2] [Ovest] : inglese, francese, tedesco, greco, italiano, spagnolo, svedese, turco, ecc. [Est1] : ceco, inglese, estone, lettone, rumeno, russo, ucraino, ecc. [Est2] : ceco, ungherese, lettone, polacco, rumeno, ecc.
	Guida predefinita	Per selezionare il tipo di guida TV predefinito quando viene premuto il tasto GUIDE (disponibile solo in alcuni paesi) [Lista canali] / [Guida TV] [Guida TV] : È disponibile la guida elettronica dei programmi (EPG). • Per usare EPG ➔ (pag. 23) [Lista canali] : Al posto di EPG verrà visualizzata la lista canali.
	Nome ingresso	Per accedere alla lista dei nomi dei canali per selezionare il nome di ogni modalità di ingresso o impostare per saltare quello sconosciuto per una facile identificazione e selezione in [Selezione TV] (pag. 19), [Selezione ingresso] (pag. 28) o sulla barra • Per assegnare liberamente un nome a ciascuna modalità di ingresso, selezionare [Input utente] e immettere i caratteri (massimo 10 caratteri). • Per saltare la modalità di ingresso, selezionare [Salta].
	Durata visione	Per impostare per quanto tempo la barra delle informazioni rimane sullo schermo [No visualizz.] / [1] / [2] / [3] / [4] / [5] / [6] / [7] / [8] / [9] / [10] (secondi)
	Banner VIERA Connect	Per visualizzare la barra introduttiva di VIERA Connect [Off] / [On] (pag. 18, 19)
	Mostra tempo di gioco	Impostare [On] per visualizzare una registrazione continua del tempo trascorso nella modalità Game in alto a destra dello schermo ogni 30 minuti [Off] / [On] • Questa funzione è disponibile quando l'opzione [Modo Immagine] è impostata su [Game]. ➔ (pag. 36)
	Funzione Data Service	Per utilizzare l'applicazione Hybrid Broadcast Broadband TV (a seconda del paese e dell'emittente selezionati) [Off] / [Spegnimento] / [Accensione] (pag. 54) • Per la modalità DVB
	Modalità radio	Per impostare il timer per lo spegnimento automatico del televisore quando viene selezionato un canale radio [Off] / [5] / [10] / [15] / [20] (secondi) • L'audio rimane attivo anche quando lo schermo viene spento. Questa funzione è efficace per ridurre i consumi energetici quando si ascolta un canale radio. • Premere un tasto qualsiasi ad eccezione di Standby, Volume su / giù e MUTE per accendere lo schermo. • Non utilizzabile nella modalità analogica

Menu	Opzione	Regolazioni / Configurazioni (alternative)	
Impostazione	Common Interface	Per visualizzare i canali criptati, ecc. (pag. 55)	
	DivX® VOD	Per visualizzare il codice di registrazione DivX VOD (pag. 92)	
	Avanzate	Per abilitare le impostazioni immagine avanzate [Off] / [On] <ul style="list-style-type: none"> ● Impostare su [On] per visualizzare le opzioni avanzate nel menu Immagine. (pag. 59) 	
	Menu sistema	Configuraz. tastiera USB	Per selezionare la lingua supportata dalla tastiera USB <ul style="list-style-type: none"> ● Per ulteriori informazioni sull'utilizzo della tastiera USB ➔ (pag. 94)
		Impostazioni originali	Per ripristinare tutte le impostazioni sui valori originali (pag. 56)
		Aggiorn. sistema	Per scaricare il software aggiornato nel televisore (pag. 57)
		Licenza software	Per visualizzare le informazioni sulla licenza del software
		Informazioni di sistema	Per visualizzare le informazioni di sistema di questo televisore
		Informazioni dispositivo	Per visualizzare le informazioni sugli apparecchi di questo televisore
	Altre impostazioni	Impostazioni GUIDE Plus+	Aggiorna
Codice postale			Per impostare il codice postale per la visualizzazione degli annunci pubblicitari nel sistema GUIDE Plus+ (disponibile solo in alcuni paesi) (pag. 24)
Informazioni di sistema			Per visualizzare le informazioni di sistema nel sistema GUIDE Plus+ (disponibile solo in alcuni paesi)
Pref. di accensione		Per selezionare automaticamente l'ingresso quando il televisore è acceso su [TV] / [AV] <ul style="list-style-type: none"> ● Impostare su [TV] per visualizzare l'immagine dal sintonizzatore TV. Impostare su [AV] per visualizzare l'ingresso da un'apparecchiatura esterna collegata al terminale AV1 o HDMI1, ad esempio un decoder. ● L'apparecchiatura esterna deve essere collegata e deve inviare un segnale di controllo affinché l'ingresso sia selezionato automaticamente all'accensione. 	
Risparmio energia		Per ridurre la luminosità delle immagini in modo da risparmiare il consumo di corrente [Off] / [On]	
Fuso orario	Per regolare l'ora <ul style="list-style-type: none"> ● L'ora viene corretta in base all'ora di Greenwich. 		

*Le impostazioni in [Menu sintonia] sono applicabili solo per la modalità TV selezionata. Il nome del menu varia in base alla modalità TV. ([Menu sintonia DVB-C] / [Menu sintonia DVB-T] / [Menu sintonia Analogica])

- Il menu visualizzato è differente quando [Avanzate] nel menu Funzioni è impostato su **[On]** o nella modalità di ingresso PC, Media Player o durante le operazioni dei servizi di rete. (pag. 58, 59, 61 - 68, 75 - 78)
- È possibile selezionare soltanto le opzioni disponibili.

Risintonizzazione dal menu Funzioni

Risintonizza automaticamente i canali ricevuti localmente.

- Questa funzione è disponibile se la sintonia dei canali è già stata eseguita.
- Viene risintonizzata solo la modalità selezionata. Tutte le impostazioni di sintonizzazione precedenti vengono cancellate.
- Immettere il numero PIN di sicurezza bambini (pag. 53), se è stato impostato.
- Se la sintonia non è stata completata ➔ **[Sintonia manuale]** (pag. 48)

DVB-C, DVB-T, canali analogici

1 Selezionare DVB-C, DVB-T o analogico

➔ (pag. 19)



2 Visualizzare il menu e selezionare [Impostazione]



① selezionare

② accedere

3 Selezionare [Menu sintonia DVB-C], [Menu sintonia DVB-T] o [Menu sintonia Analogica]

⋮	
Menu sintonia DVB-C	Accedere
Menu sintonia DVB-T	Accedere
Menu sintonia Analogica	Accedere
⋮	



① selezionare

② accedere

4 Selezionare [Sintonia automatica]

⋮	
Sintonia automatica	Accedere
⋮	



① selezionare

② accedere

5 Configurare le impostazioni di Sintonia automatica (DVB-C)

Impostazioni automatiche DVB-C	
Modalità di ricerca	Canali Free
Modalità scansione	Rapida
Frequenza	Auto
Symbol Rate	Auto
ID di rete	Auto
Inizio scansione	



selezionare

accedere / memorizzare



- Una volta configurate le impostazioni, selezionare [Inizio scansione].

- [Modalità scansione]

[Completa]: Esegue la scansione dell'intera gamma di frequenza.

[Rapida]: Esegue la scansione della frequenza locale più appropriata.

- Normalmente impostare [Frequenza], [Symbol Rate] e [ID di rete] su [Auto].

Se [Auto] non è visualizzato o se necessario, immettere il valore specificato dal fornitore del servizio via cavo con i tasti numerici.

6 Avviare la Sintonia automatica (Le impostazioni vengono eseguite automaticamente)

DVB-C:

Sintonia automatica DVB-C

Tutti i dati di sintonizzazione DVB-C saranno cancellati



Sintonia automatica DVB-C			
Progress. 0% 100%			
Ciò richiede 3 minuti circa.			
N°	Nome canale	Tipo	Qualità
1	CBBC Channel	TV in Chiaro	100
2	BBC Radio Wales	TV in Chiaro	100
3	E4	TV in Chiaro	100

TV in Chiaro: 3 Pay TV: 0 Radio: 0
Ricerca in corso

DVB-T:

Sintonia automatica DVB-T

Tutti i dati di sintonizzazione DVB-T saranno cancellati



Sintonia automatica DVB-T			
Progress. CH 5 69			
Ciò richiede 3 minuti circa.			
Can.	Nome canale	Tipo	Qualità
62	CBBC Channel	TV in Chiaro	100
62	BBC Radio Wales	TV in Chiaro	100
62	E4	TV in Chiaro	100
62	Cartoon Nwk	TV in Chiaro	100

TV in Chiaro: 4 Pay TV: 0 Radio: 0
Ricerca in corso

Analoga:

Sintonia automatica analogica

I dati del sintonizzatore analogico saranno cancellati



Sintonia automatica analogica	
Scansione CH 2 78 CC 1 41	
Ciò richiede 3 minuti circa.	
Can.	Nome canale
CH 29	
CH 33	BBC1

Analogico: 2
Ricerca in corso

- Le impostazioni del canale, lingua e paese / regione vengono scaricate sul componente compatibile Q-Link o VIERA Link collegato al televisore.

Al completamento dell'operazione, viene visualizzato il canale con la posizione più bassa.

Sintonia automatica usando i tasti sul televisore

Per la Sintonia automatica, usando i tasti sul televisore (pag. 10)

- 1 Premere ripetutamente il tasto F fino a quando viene visualizzato [Sintonia automatica]
F
- 2 Accedere a [Sintonia automatica]
TV
- 3 Impostare la modalità di ricerca e la modalità di scansione (DVB-C)
↑ (selezionare l'opzione)
TV (impostare)
AV (memorizzare)
- 4 Avviare [Sintonia automatica]
TV

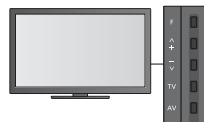

- Per tornare al televisore
F
- Quando si preme il tasto del pannello di controllo, viene visualizzato l'OSD del pannello di controllo.

Sintonizzazione e modifica dei canali

È possibile risintonizzare i canali o creare liste dei propri canali preferiti, saltare i canali indesiderati, ecc.

1 Selezionare la modalità

➔ (pag. 19)



2 Visualizzare il menu e selezionare [Impostazione]



① selezionare

② accedere

3 Selezionare [Menu sintonia DVB-C], [Menu sintonia DVB-T] o [Menu sintonia Analogica]

Menu sintonia DVB-C	Accedere
Menu sintonia DVB-T	Accedere
Menu sintonia Analogica	Accedere



① selezionare

② accedere

• L'opzione visualizzata dipende dalla modalità selezionata.

4 Selezionare una delle seguenti funzioni

Menu sintonia DVB-C	
Modifica preferiti	Accedere
Lista canali	Accedere
Sintonia automatica	Accedere
Sintonia manuale	Accedere
Aggiorna lista dei canali	Accedere
Messaggio nuovo canale	On
Stato segnale	Accedere
Attenuatore	Off



① selezionare

② accedere

• Le opzioni delle funzioni variano a seconda del paese selezionato (pag. 14).

• [Sintonia automatica]

➔ "Risintonizzazione dal menu Funzioni" (pag. 44, 45)

Lista dei canali DVB preferiti [Modifica preferiti]

Per creare le liste dei propri canali preferiti da varie emittenti (fino a 4: [Preferito] da 1 a 4).

Le liste dei canali preferiti DVB sono disponibili da "Categoria" nella barra delle informazioni (pag. 20) e nella schermata Guida TV (pag. 23).

1 Selezionare una lista dei canali (☑): Canali criptati

Esempio: DVB-C

DVB-C - Editor Preferiti	Ordine 123...
Tutti canali DVB-C	Preferito 1
1 BBC One Wales	
7 BBC THREE	
14 E4	
70 CBBC Channel	
72 Cartoon Nwk	
105 BBC1	
719 BBC Radio Wales	
720 BBC Radio Cymru	

• Per disporre i nomi dei canali in ordine alfabetico

(Rosso)

• Per visualizzare altri canali preferiti

(Verde)

• Per cambiare la categoria

(Blu)

• Per aggiungere alla lista un blocco continuo di canali in una volta sola

(Giallo)



① comporre il blocco

② aggiungere

2 Aggiungerla alla lista preferiti

Esempio: DVB-C

DVB-C - Editor Preferiti	Ordine 123...
Tutti canali DVB-C	
1 BBC One Wales	
7 BBC THREE	
14 E4	
70 CBBC Channel	
72 Cartoon Nwk	
105 BBC1	
719 BBC Radio Wales	
720 BBC Radio Cymru	

• Per aggiungere tutti i canali alla lista

(Giallo)



(Verde)

■ Per modificare la Lista preferiti

Quando il cursore è nel campo preferiti da modificare

- Per spostare il canale



- Per cancellare il canale



- Per cancellare tutti i canali



- Per nominare i Preferiti

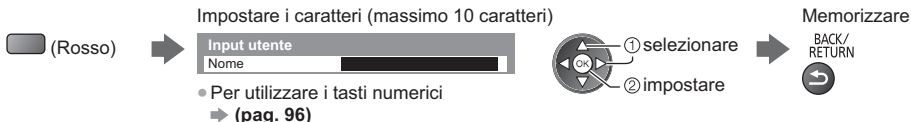

3 Memorizzare



Salto dei canali indesiderati, modifica dei canali [Lista canali]

I canali indesiderati possono essere nascosti (saltati).

I canali nascosti non possono essere visualizzati, tranne con questa funzione.

Selezionare un canale e mostrarlo / nascondarlo

Esempio: DVB-C

Tutti canali DVB-C	Ordine 123...
<input checked="" type="checkbox"/> 70 CBBC Channel	
<input checked="" type="checkbox"/> 72 Cartoon Nwk	
<input checked="" type="checkbox"/> 105 BBCi	
<input type="checkbox"/> 719 BBC Radio Wales	
<input type="checkbox"/> 720 BBC Radio Cymru	
<input type="checkbox"/> 1 BBC ONE Wales	
<input checked="" type="checkbox"/> 7 BBC THREE	

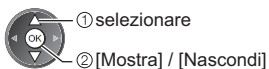

- Per mostrare tutti i canali



- : [Mostra]
- : [Nascondi] (saltare)

- Per disporre i nomi dei canali in ordine alfabetico (DVB)



- Per cambiare la categoria (DVB)



■ Per modificare i canali

- Per spostare la posizione del canale (se disponibile)

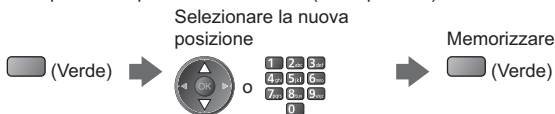

Esempio: Analogico



- Per risintonizzare ciascun canale ([Sintonia manuale] (pag. 48)) (analogico)



- Per rinominare i canali (analogico)

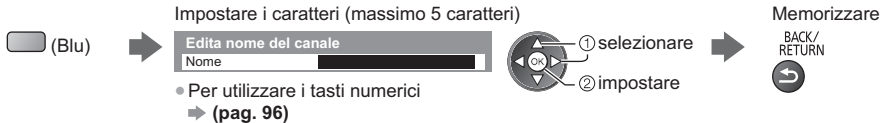

Nota

- Se il VCR è collegato soltanto con il cavo RF nella modalità analogica, modificare [VCR].

Impostazione manuale dei canali DVB [Sintonia manuale]

Utilizzare normalmente [Sintonia automatica] o [Aggiorna lista dei canali] per reimpostare i canali DVB. Utilizzare questa funzione se la sintonia non è stata completata o per regolare la direzione dell'antenna.

- Tutti i canali trovati verranno aggiunti alla Lista canali.

DVB-C:

1 Immettere la frequenza

Sintonia manuale DVB-C			
Frequenza	474,00 MHz		
Symbol Rate	Auto		
Service ID	Auto		
Qualità segnale	Inizio scansione 100%		
Intensità segnale	100%		
N°	Nome canale	Tipo	Nuovo



2 Selezionare [Inizio scansione]

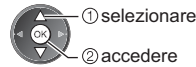

- Normalmente impostare [Symbol Rate] e [Service ID] su [Auto].

DVB-T:

1 Regolare la frequenza di ogni canale

Sintonia manuale DVB-T			
Frequenza	[CH21]	474,00 MHz	
Qualità segnale	100%		
Intensità segnale	100%		
N°	Nome canale	Tipo	Nuovo



2 Cercare



- Impostare il punto in cui il livello di [Qualità segnale] diventa massimo.

Impostazione manuale dei canali analogici [Sintonia manuale]

[Sintonia fine]:

Per effettuare piccole regolazioni della sintonia di un programma (disturbato dalle condizioni meteorologiche, ecc.).

[Sintonia manuale]:

Per impostare manualmente i canali analogici dopo la Sintonia automatica.

- Impostare [Sistema audio] e [Sistema colore], quindi eseguire questa funzione. Normalmente impostare [Sistema colore] su [Auto].
- Se il VCR è collegato soltanto con il cavo RF, selezionare la posizione del canale [0].

Sintonia manuale Analogica			
1 BBC1			CH33
Sintonia fine	← →		
Sintonia manuale	2	18	41
Sistema audio	SC1		
Sistema colore	Auto		
Memorizza			

SC1: PAL B, G, H / SECAM B, G
SC2: PAL I
SC3: PAL D, K / SECAM D, K
F: SECAM L, L'

1 Selezionare la posizione del canale



2 Selezionare il canale



3 Cercare



4 Selezionare [Memorizza]

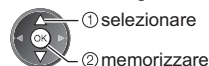

Aggiornamento automatico dei canali DVB [Aggiorna lista dei canali]

È possibile aggiungere nuovi canali, eliminare i canali rimossi, aggiornare i nomi dei canali e posizionare automaticamente i canali nella Lista canali.

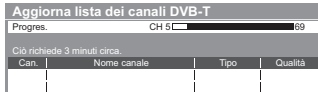

- La lista canali viene aggiornata mantenendo le impostazioni in [Modifica preferiti], [Lista canali], [Sicurezza bambini], ecc.
- A seconda della condizione del segnale, l'aggiornamento potrebbe non essere eseguito correttamente.

Visualizzazione della notifica di un messaggio [Messaggio nuovo canale] (DVB)

Per selezionare se notificare con un messaggio quando viene trovato un canale DVB.

Trovati nuovi canali!
Premi OK per aggiornare la lista dei canali.
Premi EXIT per uscire da questa funzione.

- Selezionare OK per eseguire [Aggiorna lista dei canali].

Controllo del segnale DVB [Stato segnale]

Per selezionare un canale e controllare la condizione del segnale DVB.

Una buona intensità del segnale non indica che il segnale è idoneo alla ricezione DVB.

Usare l'indicatore di qualità del segnale come descritto di seguito.

- Barra verde: Buona ricezione
- Barra gialla: Scarsa ricezione
- Barra rossa: Cattiva ricezione (controllare l'antenna terrestre o il cavo)

- Per cambiare il canale



Esempio:

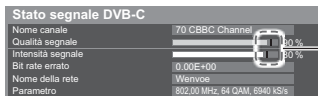

Queste barre indicano il valore massimo del segnale del canale selezionato.

Programmazione timer

Programmazione timer dal menu

Il menu Programmazione timer consente di scegliere i programmi per i quali si desidera una promemoria di visione o che si desidera registrare su un registratore esterno. All'ora stabilita, il televisore verrà sintonizzato sul canale prescelto anche se si trova in modalità Standby.

È anche possibile utilizzare la Guida TV per impostare la Programmazione timer (pag. 25).

- Questa funzione non è disponibile in modalità analogica.
- Programmazione timer può memorizzare fino a 15 eventi.
- La Programmazione timer risulterà affidabile solo se verranno acquisite informazioni corrette sull'orario tramite il segnale dell'emittente o del provider di servizi.
- Per la registrazione mediante Programmazione timer, è necessario che il televisore sia acceso o in modalità Standby. Per la visualizzazione dei promemoria, il televisore deve essere acceso.
- Non è possibile selezionare altri canali mentre è in corso la registrazione di Programmazione timer.
- Non è possibile registrare un programma criptato (con protezione anticopia).
- Durante la registrazione dei programmi su un registratore esterno, assicurarsi di configurare le opportune impostazioni sul registratore collegato al televisore. Se un registratore compatibile con Q-Link, VIERA Link o tecnologie simili è collegato al televisore (pag. 81, 82) e [Impostazioni Link] (pag. 40) sono completate, non è necessaria alcuna impostazione del registratore. Leggere inoltre il manuale del registratore.
- Se il registratore non è compatibile con Q-Link, VIERA Link o tecnologie simili, eseguire la programmazione timer del registratore. Per la preparazione del registratore, leggere il manuale del registratore.
- La registrazione su apparecchiature esterne sono sempre effettuate in definizione standard (video composito) tramite presa SCART, anche se il programma originale è in alta definizione.
- Se si sta guardando il televisore, 2 minuti prima dell'ora di inizio viene visualizzato un promemoria.
 - Per rimuovere il messaggio e iniziare la programmazione
 - Per annullare la programmazione



1 Selezionare DVB-C o DVB-T

→ (pag. 19)

TV

2 Visualizzare il menu e selezionare [Timer]

MENU



① selezionare

② accedere

3 Selezionare [Programmazione timer]

Programmazione timer	Accedere
Timer di spegnimento	Off
Standby automatico	Off



① selezionare

② accedere

Impostazione delle informazioni dettagliate su un evento della programmazione timer

1 Iniziare a eseguire le impostazioni



2 Selezionare la funzione ([Reg. est.] o [Promemoria])



[Reg. est.]:

Consente di registrare il programma sul registratore esterno.

All'ora di inizio, il canale verrà visualizzato automaticamente e verranno emessi i segnali audio e video. Se si sta guardando il televisore, 2 minuti prima dell'ora di inizio viene visualizzato un promemoria.

[Promemoria]:

Ricorda di guardare il programma.

Quando si guarda il televisore, verrà visualizzato un promemoria 2 minuti prima dell'ora di inizio.

Premere il tasto OK per passare al canale programmato.

3 Impostare il canale, la data e l'ora (ripetere le operazioni come indicato di seguito)

Impostare le opzioni nell'ordine da 1 a 4.



selezionare l'opzione ➡



impostare

• È anche possibile immettere 1, 3 e 4 tramite i tasti numerici.



! : Sovrapposizione degli eventi della programmazione timer

Programmazione timer		Mer 26.10.2011 10:46			
Funzione	N°	Nome canale	data	Avvio	Fine
Promemoria	7	BBC7 <TIMER>	Mer 26.10.2011	17:00	18:30 (90 min.)
Reg. est.	D	1 BBC1 <TIMER>	STTL Mer 26.10.2011	18:00	20:00 (120 min.)
Reg. est.	C	3 ITV1 <TIMER>	Gio 27.10.2011	21:30	22:30 (60 min.)
...

Consente di registrare con i sottotitoli (se disponibili)

• Icona della funzione

(Giallo)

(Premere di nuovo per rimuovere i sottotitoli)

Durata (visualizzazione automatica)

[C]: DVB-C

[D]: DVB-T

• Non è possibile modificare la modalità all'interno del menu.

1 Numero canale

2 Data



giorno successivo

giornaliera o settimanale (premere più volte)

• [Da dom. a sab.]: da domenica a sabato

• [Da lun. a sab.]: da lunedì a sabato

• [Da lun. a ven.]: da lunedì a venerdì

• [Ogni sabato/venerdì/giovedì/mercoledì/lunedì/domenica]: stesso giorno e stessa ora ogni settimana

3 Ora di inizio

4 Ora di fine

4 Memorizzare



■ Per modificare un evento della programmazione timer

Selezionare l'evento



- Per modificare un evento della programmazione timer



Correggere come necessario
(pag. 51)

- Per cancellare un evento della programmazione timer



- Per registrare con i sottotitoli (se disponibili)



(Giallo)

• Ad ogni pressione:
automatico ↔ spento

- Per annullare temporaneamente un evento della programmazione timer



(Blu)

• Ad ogni pressione:
annullare ↔ interrompere
l'annullamento

■ Per sbloccare il sintonizzatore e interrompere la registrazione



EXIT



Nota

- Verificare che il LED sia acceso (arancione). In caso contrario, gli eventi della programmazione timer non vengono attivati o memorizzati.
- I promemoria di Programmazione timer rimangono visualizzati fino a quando:
 - Si preme il tasto OK per guardare il programma o il tasto EXIT per annullare il promemoria.
 - Termina l'evento della Programmazione timer a cui si riferisce il promemoria.
- "!" indica che due o più eventi in programmazione timer sono sovrapposti. [Reg. est.] ha priorità rispetto a [Promemoria]. In caso di sovrapposizione degli eventi di registrazione, il primo evento inizia e termina come programmato. Ha quindi inizio l'evento successivo.
- La registrazione di Programmazione timer passa automaticamente al canale programmato pochi secondi prima dell'ora di inizio.
- Per arrestare la registrazione dell'evento della programmazione timer, potrebbe essere necessario interrompere manualmente il registratore.
- La registrazione di Programmazione timer viene eseguita anche se il televisore è in registrazione [Pause Live TV] (pag. 84). In tal caso, la registrazione [Pause Live TV] sarà annullata.

Sicurezza bambini

È possibile bloccare particolari canali / terminali di ingresso AV per controllare chi li guarda. Quando si seleziona un canale / ingresso bloccato, appare un messaggio. Per visualizzare il canale, immettere il numero PIN.

1 Visualizzare il menu e selezionare [Impostazione]



2 Selezionare [Sicurezza bambini]

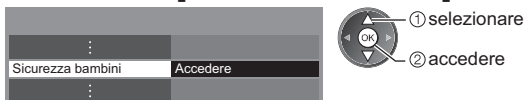

Controllo degli spettatori dei canali [Sicurezza bambini]

1 Inserire il numero PIN (4 cifre)



- Inserire il numero PIN due volte alla prima impostazione.
- Prendere nota del numero PIN per riferimento futuro.
- Come numero PIN potrebbe essere memorizzato "0000" come impostazione predefinita a seconda della nazione selezionata (pag. 14).

2 Selezionare [Elenco sicurezza bambini]



3 Selezionare il canale / ingresso da bloccare

Elenco sicurezza bambini - Canali e contenuti AV		Ordine 123...	
Nome	Sorgente	Tipo	Sicura bambini
101 BBC 1 Wales	DVB-C	TV in Chiaro	🔒
7 BBC THREE	DVB-T	TV in Chiaro	🔒
14 E4C	DVB-T	TV in Chiaro	🔒
VCR	Analogico	Analogico	
1 BBC1	Analogico	Analogico	
2 ****	Analogico	Analogico	
AV1	Sorgente esterna	AV	



🔒 : Appare quando un canale / ingresso è bloccato

- Per cancellare
Selezionare il canale / ingresso bloccato
- Per disporre i nomi dei canali in ordine alfabetico
 (Rosso)
- Per cancellare tutti i blocchi
 (Giallo)
- Per bloccare tutto
 (Verde)
- Per saltare all'inizio dell'immissione successiva
 (Blu)

■ Per cambiare il numero PIN

1. Selezionare [Cambia il PIN]

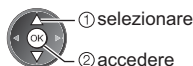

2. Inserire due volte un nuovo numero PIN



■ Per impostare il Livello di controllo

Per la visione del programma DVB con informazioni di classificazione superiore all'età selezionata, immettere il numero PIN (a seconda delle emittenti).

Selezionare [Livello di controllo] e impostare l'età di limitazione dei programmi.

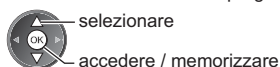
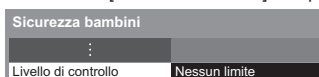

- La disponibilità di questa funzione dipende dalla nazione selezionata (pag. 14).

Nota

- L'impostazione di [Impostazioni originali] (pag. 56) cancella il numero PIN e tutte le impostazioni.

Utilizzo dell'applicazione del servizio di dati

È possibile usufruire dell'applicazione Hybrid Broadcast Broadband TV, ovvero uno dei servizi di dati interattivi della trasmissione digitale.

- Per usare completamente l'applicazione Hybrid Broadcast Broadband TV, è necessario un ambiente di rete a banda larga.

Verificare che le connessioni e le impostazioni di rete siano state completate.

➔ **"Connessioni di rete"** (pag. 70), **"Impostazioni di rete"** (pag. 71 - 74)

- La disponibilità del servizio di dati varia a seconda del paese, dell'area geografica e dell'emittente.
- In base all'ambiente di collegamento, la connessione Internet potrebbe essere lenta o non disponibile.

1 Selezionare DVB-C o DVB-T

➔ (pag. 19)



2 Visualizzare il menu e selezionare [Impostazione]

MENU



① selezionare

② accedere

3 Selezionare [Impostazioni schermo]

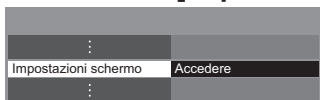

① selezionare

② accedere

4 Selezionare [Funzione Data Service] e impostare su [Accensione]

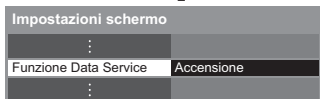

① selezionare

② accedere / impostare

Se l'applicazione è disponibile, appare un messaggio di notifica. Seguire le istruzioni visualizzate sullo schermo.

Nota

- Questa funzione varia secondo le emittenti. Seguire le istruzioni visualizzate sullo schermo.
- Le istruzioni visualizzate sullo schermo potrebbe non corrispondere ai tasti del telecomando.

■ Per verificare la disponibilità dell'applicazione



Se un programma dispone dell'applicazione Hybrid Broadcast Broadband TV, viene visualizzato "D"

■ Per interrompere l'applicazione

EXIT



Uso dell'interfaccia comune

Il menu del modulo Common Interface consente l'accesso ai software contenuti nei moduli di interfaccia comune (CI).

- Questa funzione potrebbe non essere disponibile in alcune nazioni o regioni.
 - I segnali audio e video potrebbero non essere trasmessi, a seconda delle trasmissioni o dei servizi.
- Anche se il modulo CI potrebbe consentire l'accesso ad alcuni servizi, questo televisore non garantisce tutti i servizi (ad esempio, canali pay-TV).

Usare soltanto i moduli CI approvati dalle emittenti.

Rivolgersi al rivenditore Panasonic locale o contattare le emittenti per ulteriori informazioni e condizioni sui servizi.

Precauzioni

- Disattivare sempre l'interruttore di accensione / spegnimento principale prima di inserire o rimuovere il modulo CI.
- Se la scheda di visione e il lettore di schede formano un unico gruppo, inserire prima il lettore di schede e successivamente la scheda di visione nel lettore di schede.
- Inserire il modulo nella direzione corretta.
- Rimuovere il modulo CI dal televisore quando posizionato con il display rivolto verso l'alto. Potrebbero verificarsi danni al modulo CI e all'alloggiamento CI.

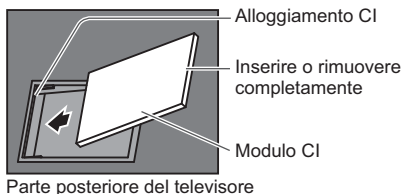

Inserire il modulo CI (opzionale)

- Le caratteristiche che appaiono sullo schermo dipendono dal contenuto del modulo CI selezionato.
- Normalmente appaiono i canali criptati. Seguire le istruzioni visualizzate sullo schermo.
Se il canale criptato non appare, procedere come segue.
- Per ulteriori informazioni, vedere il manuale di istruzioni del modulo CI o contattare l'emittente.

1 Selezionare DVB-C o DVB-T

➔ (pag. 19)

TV

2 Visualizzare il menu e selezionare [Impostazione]

MENU



3 Selezionare [Common Interface]

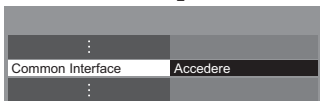

4 Accedere all'interfaccia comune e seguire le istruzioni visualizzate sullo schermo



- Le istruzioni visualizzate sullo schermo potrebbe non corrispondere ai tasti del telecomando.

Impostazioni originali

Consente di ripristinare le condizioni originali del televisore, ad esempio senza la sintonizzazione dei canali. Vengono ripristinate tutte le impostazioni (impostazioni canali, immagini, audio ecc.).

• Per sintonizzare soltanto i canali TV, ad esempio dopo un trasloco

➔ "Risintonizzazione dal menu Funzioni" (pag. 44, 45)

1 Visualizzare il menu e selezionare [Impostazione]



2 Selezionare [Menu sistema]

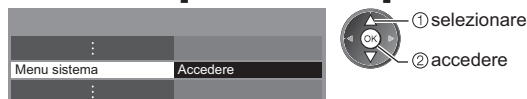

3 Selezionare [Impostazioni originali]

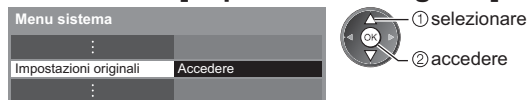

Ripristino delle impostazioni [Impostazioni originali]

1 Controllare il messaggio e inizializzare

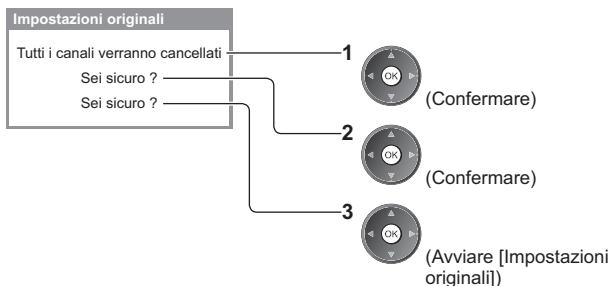

2 Seguire le istruzioni visualizzate sullo schermo

Ritorno alle impostazioni di fabbrica terminato.
Il televisore verrà riavviato automaticamente.
Non spegnere il televisore

• [Sintonia automatica] verrà avviato automaticamente. (pag. 14)

Aggiornamento del software TV

È possibile che venga rilasciata una nuova versione scaricabile del software per migliorare le prestazioni o le operazioni del televisore.

Se è disponibile un aggiornamento, viene visualizzato un messaggio di notifica se il canale dispone di informazioni di aggiornamento.

- Per scaricare



(Premere il tasto EXIT per non scaricare l'aggiornamento)

Il nuovo software può essere aggiornato automaticamente o manualmente.

1 Visualizzare il menu e selezionare [Impostazione]



① selezionare

② accedere

2 Selezionare [Menu sistema]



① selezionare

② accedere

3 Selezionare [Aggiorn. sistema]



① selezionare

② accedere

Aggiornamento del sistema software del televisore [Aggiorn. sistema]

■ Per aggiornare automaticamente

Selezionare [Ric. aggiorn. autom. in standby]

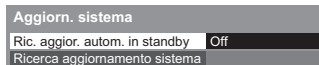

selezionare

accedere / memorizzare

Se si esegue Aggiorn. sistema, il software viene aggiornato (potrebbe modificare le funzioni del televisore). Se si preferisce evitarlo, impostare [Ric. aggiorn. autom. in standby] su [Off].

- Ad ogni impostazione, il televisore esegue automaticamente una ricerca nella modalità Standby e scarica un aggiornamento, se è disponibile un aggiornamento del software.
- L'aggiornamento automatico viene eseguito nelle condizioni seguenti:
 - Standby (televisore spento con il telecomando)
 - Non è in corso la registrazione di Programmazione timer o Registrazione diretta TV.

■ Per aggiornare immediatamente

1 Selezionare [Ricerca aggiornamento sistema]

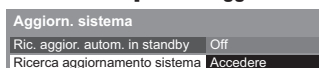

① selezionare

② accedere

2 Cerca un aggiornamento (per diversi minuti) e visualizza un messaggio corrispondente se presente

3 Scaricamento



Nota

- Il download potrebbe richiedere fino a 60 minuti circa.
- Durante il download e l'aggiornamento del software, NON spegnere il televisore.
- Il messaggio di notifica potrebbe essere un promemoria. In tal caso, vengono visualizzate le informazioni del programma (la data a partire dalla quale è possibile usare la nuova versione). L'aggiornamento può essere prenotato. L'aggiornamento non comincia se il televisore è spento.

Visualizzazione dello schermo PC sul televisore

Lo schermo del PC collegato al televisore può essere visualizzato sul televisore.

L'audio del PC può essere ascoltato collegando il cavo audio.

- Per collegare il PC ➔ (pag. 87)

1 Selezionare l'ingresso esterno

AV

2 Selezionare [PC]

Selezione ingresso	
AV1	
AV2	
PC	
HDMI1	
HDMI2	
HDMI3	
HDMI4	
TV	
Scheda SD/USB	

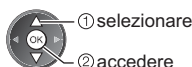



- Segnali corrispondenti ➔ (pag. 95)

- Se [Freq-O.] o [Freq-V.] vengono visualizzati in rosso, i segnali potrebbero non essere supportati.

Impostazioni del menu PC

- Per configurare le impostazioni ➔ “Modalità di utilizzo delle funzioni dei menu” (pag. 35)

Menu	Opzione	Regolazioni / Configurazioni (alternative)
Impostazione PC setup	Risoluzione	Per selezionare una veduta ampia: VGA (640 × 480 pixel) / WVGA (852 × 480 pixel) / XGA (1.024 × 768 pixel) / WXGA (1.280 × 768 pixel, 1.366 × 768 pixel) • Le opzioni variano in base ai segnali
	CLOCK	Regolare al livello minimo se sono presenti disturbi
	Pos-H	Per regolare la posizione orizzontale 
	Pos-V	Per regolare la posizione verticale 
	Fase Clock	Per eliminare i tremolii e la distorsione • Regolare dopo l'impostazione Clock • Regolare al livello minimo se sono presenti disturbi
	Sinc	Per scegliere un altro segnale sincrono se le immagini sono distorte [H & V] / [On G] [H & V]: con i segnali orizzontale e verticale dal PC [On G]: con il segnale verde dal PC (se disponibile)
	Impostazioni originali	Premere il tasto OK per reimpostare [PC setup] sui valori predefiniti di fabbrica

- Altre opzioni ➔ (pag. 36 - 43, 59)

Nota

- Usando PC compatibili HDMI è possibile il collegamento ai terminali HDMI (HDMI1 / HDMI2 / HDMI3 / HDMI4) usando il cavo HDMI (pag. 94).

Impostazioni avanzate immagine

È possibile regolare e configurare le impostazioni dettagliate dell'immagine per ciascun ingresso e Modo Immagine.

- Per usare questa funzione completamente, impostare [Avanzate] su [On] nel menu Funzioni. ➔ (pag. 43)
- Per la modalità di ingresso PC, alcune funzioni sono disponibili senza che sia necessario impostare [Avanzate].

1 Selezionare la modalità di ingresso da regolare e configurare

➔ (pag. 19, 28)



2 Visualizzare il menu e selezionare [Immagine]



① selezionare

② accedere

3 Selezionare [Modo Immagine] e impostare la modalità



selezionare

accedere / memorizzare

4 Selezionare [Impostazioni avanzate]



① selezionare

② accedere

Regolare le impostazioni dettagliate dell'immagine [Impostazioni avanzate]

Impostazioni avanzate

Bilanciamento del bianco	Accedere
Gestione colore	Accedere
Gamma	Accedere
...	



selezionare

regolare

accedere / memorizzare

- [Gestione colore] è disponibile se [Modo Immagine] nel menu Immagine è impostato su [True Cinema].

Menu	Opzione	Regolazioni / Configurazioni (alternative)	
Immagine	Bilanciamento del bianco	R-Gain, G-Gain, B-Gain	Per regolare il bilanciamento del bianco dell'area di colore rosso / verde / blu acceso
		R-Cutoff, G-Cutoff, B-Cutoff	Per regolare il bilanciamento del bianco dell'area di colore rosso / verde / blu scuro
		Impostazioni originali	Premere il tasto OK per reimpostare il Bilanciamento del bianco sui valori di fabbrica
	Gestione colore	Tonalità-Rosso, Tonalità-Verde, Tonalità-Blu	Per regolare la tonalità di immagine dell'area di colore rosso / verde / blu
		Saturazione-Rosso, Saturazione-Verde, Saturazione-Blu	Per regolare la saturazione dell'area di colore rosso / verde / blu
		Luminanza-Rosso, Luminanza-Verde, Luminanza-Blu	Per regolare la luminanza dell'area di colore rosso / verde / blu
		Impostazioni originali	Premere il tasto OK per reimpostare la Gestione colore sui valori di fabbrica
	Gamma	Gamma	Per cambiare la curva della gamma [1.8] / [2.0] / [2.2] / [2.4] / [2.6] • Tenere presente che i valori numerici costituiscono un riferimento per la regolazione.
		Impostazioni originali	Premere il tasto OK per reimpostare la Gamma sui valori di fabbrica

Uso di Media Player

Media Player consente di riprodurre foto, video o musica registrati su una scheda SD e una memoria flash USB. VIERA IMAGE VIEWER è la funzione per visualizzare facilmente foto o video registrati su una scheda SD sullo schermo del televisore inserendola semplicemente nel relativo alloggiamento.

Modalità Foto:

Vengono visualizzate le immagini fisse registrate con fotocamere digitali.

Modalità Video:

Vengono riprodotti i filmati registrati dalle videocamere digitali.

Modalità Musica:

Vengono riprodotti i dati musicali digitali.

- Durante l'operazione, il segnale audio viene trasmesso dai terminali AV1, DIGITAL AUDIO OUT e HDMI2 (funzione ARC). Tuttavia, non vengono emessi segnali video. AV1 può emettere un segnale audio se nel menu Funzioni [AV1 out] è impostato su [Monitor] (pag. 40). Per utilizzare HDMI2 con la funzione ARC è necessario collegare un amplificatore con funzione ARC (pag. 80) e impostare l'uso dei diffusori del sistema home theatre (pag. 86).
- [data] mostra la data in cui è stata effettuata la registrazione con il dispositivo di registrazione. I file senza la data vengono visualizzati come "*****/**/******".
- Le immagini potrebbero non essere visualizzate correttamente su questo televisore a seconda del componente di registrazione usato.
- La visualizzazione potrebbe richiedere qualche minuto se sono presenti molti file e cartelle.
- I file parzialmente deteriorati potrebbero essere visualizzati con una risoluzione ridotta.
- Le impostazioni delle immagini potrebbero non funzionare a seconda delle condizioni.
- I nomi delle cartelle e dei file potrebbero variare in base alla fotocamera digitale o alla videocamera digitale in uso.

■ Per inserire o rimuovere la scheda SD / Memoria flash USB

Memoria flash USB

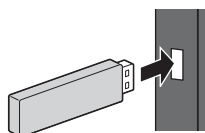

- Inserire o rimuovere con cura e completamente.
- Collegare la memoria flash USB alla porta USB 1, 2 o 3.



Scheda SD

① Inserire delicatamente la scheda SD con l'etichetta rivolta verso di sé.

② Spingere fino a quando viene riprodotto uno scatto. Per rimuoverla, spingere nuovamente.

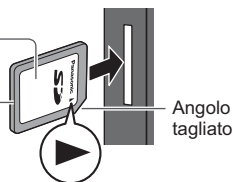

- Quando si collega un dispositivo USB alla porta USB 1, potrebbe essere difficile inserire / rimuovere la scheda SD. In tal caso, confermare che il dispositivo USB non è attivo e inserire / rimuovere delicatamente la scheda SD.

- Verificare che il tipo di terminali e dispositivi siano corretti durante il collegamento.
- Per informazioni sui dispositivi ➔ **"Dispositivi per la registrazione o la riproduzione"** (pag. 93)
- Per il formato file supportato ➔ **"Formato di file supportato in Media Player e server multimediali"** (pag. 90, 91)

1 Inserire la scheda SD o Memoria flash USB nel televisore
 ➔ (pag. 60)

2 Confermare il messaggio e avviare Media Player

- L'avvio può essere eseguito anche premendo il seguente tasto.



AV ➔ "Visione degli ingressi esterni" (pag. 28)

3 Selezionare il dispositivo a cui accedere



Nome del dispositivo selezionato

- Se non sono collegati due o più dispositivi, questo passaggio viene saltato.

4 Selezionare il contenuto



[Foto] ➔ (pag. 62)
 [Video] ➔ (pag. 66)
 [Musica] ➔ (pag. 68)

5 Uso di Media Player

Esempio: Miniatura - [Tutte le foto]



- Per visualizzare le informazioni del contenuto evidenziato



Nome file	1/48
data	p1010001.JPG
pixel	23/10/2011
	1600X1200

Numero di file / Numero totale di file

Nome del dispositivo selezionato

Nota

- È anche possibile accedere direttamente a ciascuna modalità tramite VIERA TOOLS. ➔ (pag. 34)
- Selezionare il dispositivo e i contenuti appropriati per la riproduzione di ogni file.
- Durante la riproduzione è possibile utilizzare i seguenti tasti. Impostare il codice del telecomando su "73" (pag. 29).



Modificare il dispositivo

È possibile passare a un altro dispositivo direttamente nella stessa modalità, quando due o più dispositivi sono collegati.

1 Mentre viene visualizzata la miniatura, visualizzare la selezione del dispositivo

(Giallo)

2 Selezionare il dispositivo a cui accedere



Nome del dispositivo selezionato

Modificare i contenuti

È possibile passare all'altra modalità di Media Player dalla visualizzazione miniatura.

- La modalità del dispositivo corrente può essere commutata.

1 Mentre viene visualizzata la miniatura, visualizzare la selezione dei contenuti

 (Blu)

2 Selezionare il contenuto

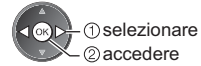

Modalità Foto

- Formato file supportato ➔ (pag. 90)

Verranno visualizzate le miniature di tutte le foto nella scheda SD o nella memoria flash USB.

Esempio: Miniatura - [Tutte le foto]



- Per modificare le dimensioni delle foto in una schermata di miniature

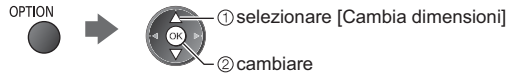

 : Visualizzazione di errore

[Singola] - Le foto vengono visualizzate una alla volta.

Selezionare il file dalla miniatura delle foto da visualizzare

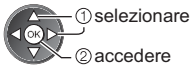

Esempio:



Guida operativa

- Per visualizzare / nascondere la guida operativa



- Per tornare alla miniatura



- Per usare la modalità Singola

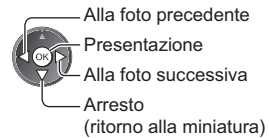

- Per ruotare di 90°

 (Blu)

[Presentazione] - La presentazione termina quando tutte le foto della miniatura corrente sono state visualizzate.

1 Selezionare il file dalla miniatura delle foto da visualizzare per primo



- Per visualizzare / nascondere la guida operativa



- Per cambiare la musica di sottofondo ➔ "Impostazioni delle foto" (pag. 64)

2 Avviare la presentazione



- Per mettere in pausa (tornare alla modalità Singola)



- Per tornare alla miniatura



■ Per ordinare in base a cartella, data di registrazione o mese di registrazione

1 Visualizzare la selezione di visualizzazione nella visualizzazione miniatura

(Verde)

2 Selezionare il tipo di ordinamento

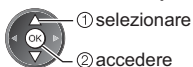

[Cartella]:

Per visualizzare le miniature raggruppate per cartella.

- I file che non si trovano in una cartella verranno raggruppati nella cartella denominata "f".

[Ordina per data] / [Ordina per mese]:

Per visualizzare le miniature raggruppate per data o mese.

- Il gruppo di foto senza data di registrazione viene indicato come [Sconosciuto].

- Per tornare alla miniatura di tutte le foto

(Verde)

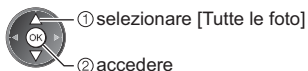

3D multiscatto

Questo televisore consente di creare foto 3D utilizzando una coppia di foto nella scheda SD e salvandole nella stessa scheda.

- Questo televisore consente inoltre di creare foto 3D da foto archiviate nella memoria flash USB, ma non è possibile salvarle.
- Questa funzione è disponibile se si utilizzano foto scattate mediante fotocamere digitali.
- In base alle foto scelte, la foto 3D creata potrebbe non essere adatta oppure potrebbe non essere possibile creare foto 3D. Si consiglia di scattare una foto (per L), quindi di spostare la fotocamera verso destra di circa 5 cm e scattare un'altra foto (per R).
- Per visualizzare la foto 3D creata con effetti 3D, sono necessari gli occhiali 3D ➔ **"Accessori standard"** (pag. 6)

1 Visualizzare il menu delle opzioni nella visualizzazione miniatura

OPTION



2 Selezionare [Multi scatto 3D]

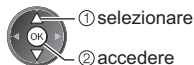
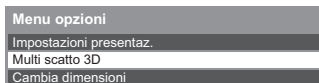

3 Selezionare due foto per L (sinistra) ed R (destra)



- È possibile selezionare solo foto con la stessa data di registrazione e gli stessi pixel.
- Se si selezionano foto per L e R sui lati opposti, è probabile che non sia possibile visualizzare correttamente la foto 3D creata.

4 Creare la foto 3D



- Se le foto selezionate non sono adatte per la foto 3D, verrà visualizzato il messaggio di errore e verrà visualizzata nuovamente la schermata di selezione delle foto (passaggio 3).
- Per salvare la foto 3D nella scheda SD

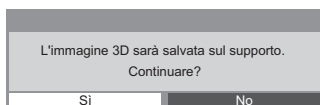

- ① selezionare [Sì]
② salvare

Al termine del salvataggio della foto, verrà visualizzata la schermata di selezione delle foto (passaggio 3). Selezionare nuovamente le foto per creare un'altra foto 3D oppure uscire dalla modalità [Multi scatto 3D].

■ Per visualizzare le foto 3D salvate

Le foto 3D salvate sono visualizzate nella schermata Miniatura. Indossare gli occhiali 3D e visualizzare le foto 3D.
Esempio: Miniatura



Impostazioni delle foto

Eseguire le impostazioni per la modalità Foto.

1 Visualizzare il menu delle opzioni

OPTION



2 Selezionare [Impostazioni presentaz.]



3 Selezionare le opzioni e impostare

Impostazioni presentaz.	
Cornice	Off
Effetto Colore	Off
Effetto Transizione	Fade
Modalità Schermo	Normale
Riproduzione continua	Off
Intervallo	5 secondi
Ripetizione	On
Sfondo musica	



selezionare

accedere / memorizzare

Nota

- La qualità delle immagini può ridursi a seconda delle impostazioni della presentazione.
- Le impostazioni delle immagini potrebbero non essere applicate a seconda delle impostazioni della presentazione.

Menu	Opzione	Regolazioni / Configurazioni (alternative)
Impostazioni presentaz.	Cornice	<p>Per selezionare il tipo di cornice della presentazione [Off] / [Multi] / [Collage] / [Scorr. (+calend.)] / [Scorrimento] / [Gall. (+calend.)] / [Galleria] / [Cinema] [Multi]: Vengono visualizzate 9 foto una alla volta.</p> <p>[Collage]: La posizione e le dimensioni di ciascuna foto durante la visualizzazione sono casuali.</p> <p>[Scorr. (+calend.)] / [Scorrimento]: Le foto vengono visualizzate come immagini in scorrimento.</p> <ul style="list-style-type: none"> • È possibile attivare o meno la visualizzazione del calendario. È possibile passare da un mese all'altro premendo il tasto del cursore a destra o a sinistra. <p>[Gall. (+calend.)] / [Galleria]: Vengono visualizzate le varie dimensioni delle foto nella cornice.</p> <ul style="list-style-type: none"> • È possibile attivare o meno la visualizzazione del calendario. È possibile passare da un mese all'altro premendo il tasto del cursore a destra o a sinistra. <p>[Cinema]: Le foto vengono visualizzate con effetto vecchio film (tonalità seppia).</p>
	Effetto Colore	<p>Per selezionare gli effetti colore delle foto nella modalità Singola o Presentazione [Off] / [Seppia] / [Scala di grigi] • Questa funzione non è disponibile quando l'opzione [Cornice] è impostata su [Scorrimento], [Galleria] o [Cinema].</p>
	Effetto Transizione	<p>Per selezionare l'effetto di transizione per il cambiamento della foto durante la presentazione [Off] / [Fade] / [Slide] / [Dissolvenza] / [Movimento] / [Random] [Fade]: La foto successiva appare gradualmente. [Slide]: La foto successiva appare dal lato sinistro. [Dissolvenza]: Per passare da una foto a quella successiva viene eseguita una dissolvenza. [Movimento]: Ciascuna foto viene visualizzata con un effetto di ingrandimento, riduzione, spostamento in alto o spostamento in basso. [Random]: Ciascun effetto viene selezionato in modo casuale. • Questa funzione è disponibile quando l'opzione [Cornice] è impostata su [Off].</p>

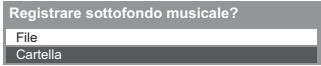
Menu	Opzione	Regolazioni / Configurazioni (alternative)
Impostazioni presentaz.	Modalità Schermo	Per selezionare una visualizzazione normale o ampliata nella modalità Singola o Presentazione [Normale] / [Zoom] <ul style="list-style-type: none"> Questa funzione non è disponibile quando l'opzione [Cornice] è impostata su [Collage], [Scorrimento], [Galleria] o [Cinema] o quando [Effetto Transizione] è impostato su [Movimento]. A seconda delle dimensioni delle foto, potrebbe non essere possibile ingrandire in modo da riempire lo schermo, ad esempio nel caso delle foto verticali.
	Riproduzione continua	Per visualizzare le foto in modo continuo con una modalità di presentazione veloce [Off] / [On] <ul style="list-style-type: none"> Questa funzione non è disponibile quando l'opzione [Cornice] è impostata su [Scorrimento], [Galleria] o [Cinema] o quando [Effetto Transizione] è impostato su [Movimento].
	Intervallo	Per selezionare gli intervalli di presentazione [5] / [10] / [15] / [30] / [60] / [90] / [120] (secondi) <ul style="list-style-type: none"> Questa funzione non è disponibile quando l'opzione [Cornice] è impostata su [Scorrimento], [Galleria] o [Cinema] o quando [Effetto Transizione] è impostato su [Movimento].
	Ripetizione	Ripetizione della presentazione [Off] / [On]
	Sfondo musica	<p>Per selezionare la musica di sottofondo durante la modalità Foto [Off] / [Tipo1] / [Tipo2] / [Tipo3] / [Tipo4] / [Tipo5] / [Utente] / [Auto]</p> <ul style="list-style-type: none"> [Tipo1 - 5] sono le musiche predefinite installate nel televisore. [Utente]: Saranno riprodotti i dati musicali contenuti nel dispositivo registrato dall'utente. <p>Per registrare la musica</p> <ol style="list-style-type: none"> Selezionare il file musicale In base alle condizioni del dispositivo, selezionare le cartelle fino a individuare il file musicale desiderato. Selezionare [File] o [Cartella] <div style="display: flex; justify-content: space-around;"> <div style="text-align: center;">  <p>① selezionare ② accedere</p> </div> <div style="text-align: center;">  <p>① selezionare ② impostare</p> </div> </div> <p>[File]: Il file musicale selezionato verrà registrato. [Cartella]: Verranno registrati tutti i file musicali nella cartella contenente il file musicale selezionato.</p> <ul style="list-style-type: none"> Se non sono stati registrati dati musicali o se il dispositivo sul quale sono memorizzati tali dati è stato rimosso, non viene riprodotto alcun tipo di audio. <p>[Auto]: I dati musicali contenuti nella cartella principale del dispositivo corrente vengono riprodotti casualmente.</p> <ul style="list-style-type: none"> Se non sono disponibili dati musicali, non viene riprodotto alcun tipo di audio.

Modalità video

- Formato di file supportato ➔ (pag. 90, 91)

Verranno visualizzate le miniature dei titoli dei video nella scheda SD o nel dispositivo memoria flash USB.

Esempio: Miniatura - [Visualizz. titolo]



: Visualizzazione di errore

: Il file non supporta la visualizzazione miniatura.

Se l'anteprima è supportata, inizierà quando il titolo / la scena viene evidenziata.

- Per disattivare l'anteprima ➔ **"Impostazioni video" (pag. 67)**

- Per riprodurre il titolo selezionato

Selezionare il titolo ➔ Avviare la riproduzione



(Rosso)

- Se l'ultima registrazione è stata interrotta improvvisamente, verrà visualizzata la schermata di conferma in cui si chiede se si desidera riprendere dall'ultima interruzione o dall'inizio.

■ Riproduzione dalla scena selezionata nel titolo (SD-Video o AVCHD)

La riproduzione della scena selezionata ha inizio fino alla fine del titolo.

1 Selezionare il titolo

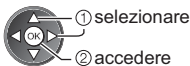

2 Selezionare la scena



3 Avviare la riproduzione

(Rosso)

- La struttura dei titoli e delle scene può variare a seconda della videocamera digitale utilizzata.
- Per ripetere la riproduzione ➔ **"Impostazioni video" (pag. 67)**

■ Modalità di utilizzo durante la riproduzione

Esempio: Riproduzione



Guida operativa Barra delle informazioni

- Per visualizzare / nascondere la guida operativa e la barra delle informazioni



- Al titolo / scena precedente

(Rosso)

- Al titolo / scena successivo

(Verde)

- Per cambiare il formato

ASPECT



- Per tornare alla miniatura

BACK/
RETURN



- Per utilizzare la riproduzione



- Per saltare a un punto orario specificato

Mentre è visualizzata la barra di ricerca dell'orario



Premere: La ricerca viene eseguita per circa 10 secondi
Tenere premuto: Viene eseguita una ricerca rapida



■ Impostazioni video

Per eseguire le impostazioni per la modalità Video.

- Le opzioni dei menu e le opzioni selezionabili variano a seconda del contenuto.

1 Visualizzare il menu delle opzioni

OPTION



2 Selezionare [Impostazioni video]



3 Selezionare le opzioni e impostare



selezionare

accedere / memorizzare

Menu	Opzione	Regolazioni / Configurazioni (alternative)
Impostazioni video	Anteprima video	Per impostare l'anteprima del titolo o la scena nella visualizzazione miniatura [Off] / [On] <ul style="list-style-type: none"> • L'immagine potrebbe non essere visualizzata per un istante nella visualizzazione miniatura. • Per risolvere il problema, impostare l'anteprima su [Off]. • Disponibile solo nella visualizzazione miniatura
	Multi Audio, Audio dual mono	Per selezionare le tracce audio selezionabili (se disponibili) <ul style="list-style-type: none"> • Per cambiare l'audio potrebbero essere necessari alcuni secondi. • Disponibile solo durante la riproduzione
	Sottotitoli	Per visualizzare / nascondere i sottotitoli (se disponibili) <ul style="list-style-type: none"> • Disponibile solo durante la riproduzione
	Testo sottotitolo	Per selezionare il tipo di carattere per visualizzare correttamente i sottotitoli (se disponibile) <ul style="list-style-type: none"> • Disponibile solo durante la riproduzione
	Modifica formato	[Aspetto1]: Visualizza il contenuto ingrandito senza distorsioni. [Aspetto2]: Visualizza il contenuto a schermo intero. [Originale]: Visualizza il contenuto nelle dimensioni originali. <ul style="list-style-type: none"> • È anche possibile cambiare il formato usando il tasto ASPECT. • La modifica del formato potrebbe non essere disponibile a seconda del contenuto. • Disponibile solo durante la riproduzione
	Ripetizione	Riproduzione ripetuta all'interno del titolo o del file selezionato (a seconda del contenuto) [Off] / [On]
	Titolo	Consente di selezionare da un gruppo di titoli (se disponibile)

Impostazioni dell'uscita audio

Collegando un amplificatore al terminale DIGITAL AUDIO OUT o HDMI2 (funzione ARC) si può fruire dell'audio multicanale.

- Per confermare o cambiare lo stato attuale dell'audio ➔ (vedere sopra)

1 Visualizzare il menu e selezionare [Audio]

MENU

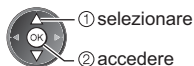

① selezionare

② accedere

2 Selezionare [Selezione SPDIF] e impostare

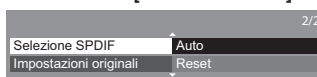

selezionare

accedere / memorizzare

Menu	Opzione	Regolazioni / Configurazioni (alternative)
Audio	Selezione SPDIF	SPDIF: Un formato standard di trasferimento dei file audio Per selezionare l'impostazione iniziale per il segnale dell'uscita audio digitale dai terminali DIGITAL AUDIO OUT e HDMI2 (funzione ARC) [Auto] / [PCM] [Auto]: L'uscita dei segnali Dolby Digital Plus, Dolby Digital e HE-AAC multicanale viene trasmessa come Dolby Digital Bitstream. L'uscita DTS trasmette come DTS. L'uscita MPEG diventa PCM. [PCM]: Il segnale di uscita digitale è impostato su PCM.

Modalità Musica

- Formato file supportato ➔ (pag. 91)

Verrà visualizzata la miniatura delle cartelle musicali nella scheda SD o nella memoria flash USB.
Esempio: Miniatura - [Cartella]



- Per riprodurre la cartella selezionata

Selezionare la cartella



Avviare la riproduzione

 (Rosso)

■ Riproduzione dalla visualizzazione file

Viene riprodotto il file selezionato.

1 Selezionare la cartella

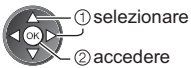

2 Selezionare il file



3 Avviare la riproduzione

 (Rosso)

■ Modalità di utilizzo durante la riproduzione

Esempio: Riproduzione

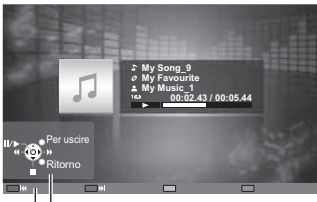

Guida operativa

- Per visualizzare / nascondere la guida operativa



- Per utilizzare la riproduzione



◀◀ Riavvolgimento
|| Pausa / Riproduzione
▶▶ Avanti veloce
■ Arresto

- Alla traccia precedente

 (Rosso)

- Alla traccia successiva

 (Verde)

- Per tornare alla miniatura

 BACK/
RETURN

Impostazioni musica

Per eseguire l'impostazione per la modalità Musica (disponibile solo nella visualizzazione miniatura).

1 Visualizzare il menu delle opzioni

OPTION



2 Selezionare [Impostazioni musica]



3 Impostare



 selezionare

 accedere / memorizzare

[Cartella]: Ripetizione della riproduzione nella cartella selezionata

[Singolo]: Ripetizione della riproduzione del singolo file selezionato

Uso dei servizi di rete (DLNA / VIERA Connect)

DLNA®

Questo televisore dispone della certificazione DLNA Certified™.

DLNA (Digital Living Network Alliance, Collaborazione per lo standard di comunicazione su rete locale) è uno standard che facilita l'uso dei componenti elettronici digitali DLNA Certified su una rete domestica. Per ulteriori informazioni, vedere www.dlna.org.

Consente di condividere foto, video (incluse immagini 3D) e file musicali archiviati sul server multimediale DLNA Certified (ad esempio un PC con installato Windows 7, un registratore DIGA e così via) collegato alla rete domestica per visualizzarli sullo schermo del televisore.

Consente inoltre di controllare il televisore con l'apparecchiatura DLNA Certified collegata alla rete domestica.

(Telecomando DLNA)

- Per il formato file supportato ➔ (pag. 90, 91)
- I file AVCHD e DivX non sono supportati dalle funzioni DLNA del televisore, ma possono essere riprodotti mediante Media Player (pag. 60).

■ Server multimediale

È possibile memorizzare foto, video o file musicali sul server multimediale DLNA Certified per poterli quindi riprodurre sul televisore.

Per utilizzare un PC come server multimediale

Predisporre il PC con Windows 7 o verificare che il software sia installato nel PC.

"Windows 7" e "TwonkyMedia server 6 (installato sul PC con Windows 7, Windows Vista o Windows XP)" sono i software server utilizzati per eseguire il test di compatibilità con questo televisore (aggiornato a gennaio 2011). Qualsiasi altro software server non è stato testato con questo televisore. Non si garantiscono pertanto la compatibilità e le prestazioni.

• Windows 7

È necessaria la configurazione delle impostazioni Gruppo Home di Windows 7. Per informazioni, consultare la guida di Windows 7.

• TwonkyMedia server

"TwonkyMedia server" è un prodotto di PacketVideo Corporation.

Per richiedere i manuali per l'installazione e la configurazione di "TwonkyMedia server", visitare il sito Web di TwonkyMedia.

La distribuzione del software server potrebbe essere soggetta a pagamento.

Nota

- Per ulteriori informazioni sul software server, consultare l'azienda produttrice del software.
- Dopo aver installato il software per il server multimediale sul PC, è possibile che altre persone riescano ad accedere ai dati. Prestare molta attenzione alle impostazioni e alle connessioni nelle reti di uffici e hotel, o anche a casa qualora non si utilizzi un router.

Per utilizzare un registratore DIGA compatibile con DLNA come server multimediale

Collegando un registratore DIGA compatibile con DLNA alla rete domestica è possibile utilizzarlo come server multimediale.

- Per informazioni sulla compatibilità DLNA, consultare il manuale del registratore DIGA.

■ Telecomando DLNA

È possibile controllare il televisore con i dispositivi DLNA Certified.

- Per utilizzare questa funzione, impostare [Impostazioni coll. rete]. ➔ (pag. 71)
- Per verificare la compatibilità di questo televisore è stato utilizzato il sistema operativo "Windows 7" (aggiornato a gennaio 2011). Per informazioni, consultare la guida di Windows 7.

Connessione di rete ➔ "Esempio 1", "Esempio 2" (pag. 70)

Impostazioni di rete ➔ (pag. 71 - 74)

Operazioni DLNA ➔ (pag. 75 - 78)

VIERA Connect

VIERA Connect è un gateway per i servizi Internet esclusivo di Panasonic.

VIERA Connect consente di accedere ad alcuni siti Web specifici supportati da Panasonic e di usufruire dei contenuti Internet sulla schermata iniziale di VIERA Connect: video, giochi, strumenti di comunicazione, ecc.

- Questo televisore non supporta completamente la funzionalità browser. Alcune funzionalità dei siti Web potrebbero pertanto non essere disponibili.

Connessione di rete ➔ "Esempio 1", "Esempio 3" (pag. 70)

Impostazioni di rete ➔ (pag. 71 - 74)

Operazioni di VIERA Connect ➔ (pag. 18, 78)

Connessioni di rete

Se si desidera usare soltanto le funzioni DLNA, non è necessario un ambiente di rete a banda larga.

Per usare le funzioni VIERA Connect, è necessario un ambiente di rete a banda larga.

- Se non si dispone di servizi di rete a banda larga, rivolgersi al rivenditore per assistenza.
- Impostare e collegare tutti gli apparecchi necessari per l'ambiente di rete. Non è possibile configurare le impostazioni per l'apparecchio di rete su questo televisore. Leggere il manuale del componente.
- Velocità richiesta (effettiva): almeno 1,5 Mbps per la qualità dell'immagine SD e 6 Mbps per HD. Se la velocità di trasferimento non è sufficiente, è possibile che il contenuto non sia riprodotto correttamente.

Esempio 1

(Per DLNA e VIERA Connect)

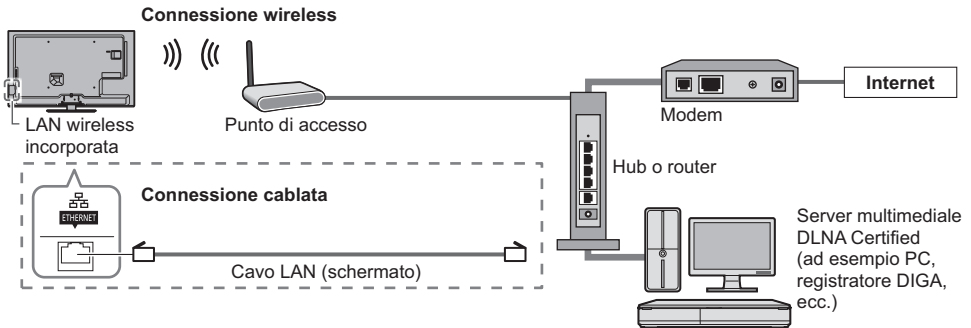

- Utilizzare un cavo LAN per questa connessione.
- Se il modem non dispone di funzioni di router a banda larga, utilizzare un router a banda larga.
- Se il modem dispone di funzioni di router a banda larga ma non sono disponibili porte libere, utilizzare un hub.
- Verificare che i router a banda larga e gli hub siano compatibili con 10BASE-T / 100BASE-TX.
- Se si utilizza un apparecchio compatibile solamente con 100BASE-TX, sono richiesti cavi LAN di categoria 5.

Esempio 2

(Per DLNA)

È possibile collegare direttamente il televisore e l'apparecchio per utilizzare le funzionalità DLNA.

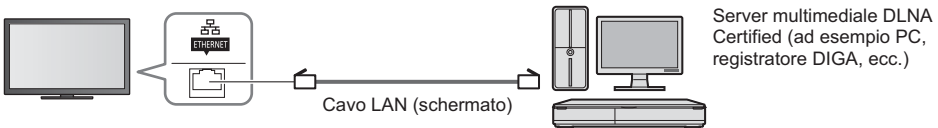

- Utilizzare un cavo LAN incrociato per questa connessione.

Esempio 3

(Per VIERA Connect)

È possibile collegare direttamente il televisore e l'apparecchio di telecomunicazione per utilizzare le funzionalità VIERA Connect.

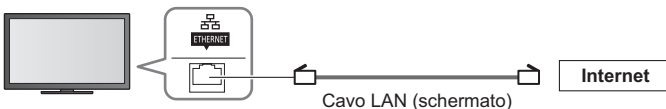

Nota

- Rivolgersi al proprio provider di servizi Internet (ISP) o alla società di telecomunicazioni per ulteriore assistenza con l'apparecchiatura di rete.
- Verificare i termini e le condizioni dei contratti con il provider di servizi Internet (ISP) o con la società di telecomunicazioni. A seconda dei contratti, potrebbero essere addebitati costi supplementari o potrebbe risultare impossibile effettuare più di una connessione Internet.

Impostazioni di rete

- Verificare che le connessioni siano completate prima di avviare Impostazioni di rete.
➔ "Connessioni di rete" (pag. 70)

Visualizzare il menu e selezionare [Rete]



Impostazioni collegamento di rete

Per impostare le impostazioni del collegamento per controllare questo televisore con l'apparecchiatura di rete mediante la rete.

1 Selezionare [Impostazioni coll. rete]

Test di connessione	
Connessione di rete	Cavo di rete
Impostaz. rete wireless	
Impostazioni IP/DNS	
Impostazioni coll. rete	Accedere
Aggiornamento software	
Messaggio nuovo software	On
Stato rete	



2 Selezionare le opzioni e impostare

Impostazioni coll. rete	
Nome VIERA	VIERA
Comando a distanza DLNA	On
Volume a distanza DLNA	On
Comando a distanza rete	On

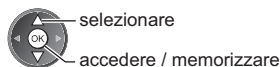

Menu	Opzione	Regolazioni / Configurazioni (alternative)
Impostazioni coll. rete	Nome VIERA	Per impostare il nome preferito per il televisore • Questo nome verrà usato come nome del televisore sullo schermo dell'altra apparecchiatura di rete.
	Comando a distanza DLNA	Per abilitare il controllo del televisore utilizzando Windows 7 tramite la rete [Off] / [On]
	Volume a distanza DLNA	Per abilitare il controllo del volume del televisore utilizzando Windows 7 tramite la rete [Off] / [On]
	Comando a distanza rete	Per abilitare il controllo del televisore mediante l'apparecchiatura di rete (smartphone, ecc.) [Off] / [On] • A seconda della regione, questa funzione potrebbe non essere disponibile. Per ulteriori informazioni, rivolgersi al rivenditore Panasonic locale. • Per ulteriori informazioni su questa funzione (solo in inglese): http://panasonic.jp/support/global/cs/tv/

Impostazioni connessione cablata

Questa impostazione riguarda la connessione di rete tramite il cavo LAN.

1 Selezionare [Connessione di rete] e impostare su [Cavo di rete]

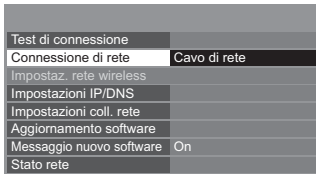

selezionare

accedere / memorizzare

Se si effettua una connessione di rete simile a "Esempio 2" (pag. 70), non è necessario impostare [Acquisire indirizzo DNS], [Proxy] e [Porta Proxy].

2 Selezionare [Impostazioni IP/DNS] e impostare le opzioni

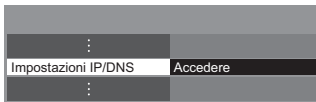

① selezionare

② accedere

■ [Acquisire indirizzo IP] / [Acquisire indirizzo DNS]

Per impostare [Indirizzo IP], [Maschera di sottorete], [Gateway predefinito] e [Indirizzo DNS].
Selezionare [Acquisire indirizzo IP] / [Acquisire indirizzo DNS] e impostare su [Auto] (consigliato).

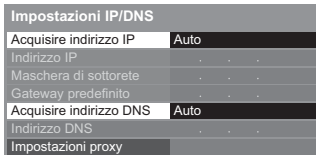

• Le impostazioni disponibili sono visualizzate automaticamente.

Impostazioni manuali

([Indirizzo IP], [Maschera di sottorete], [Gateway predefinito], [Indirizzo DNS])



selezionare

accedere / memorizzare



3 Selezionare [Impostazioni proxy] e impostare le opzioni

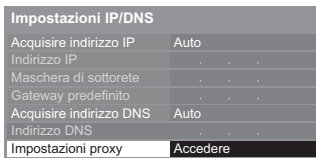

① selezionare

② accedere

• Una volta configurate le impostazioni, tornare al menu precedente.

BACK/
RETURN



■ [Proxy]

Per impostare l'indirizzo del proxy.

• È l'indirizzo del server di inoltro connesso al server di destinazione, anziché al browser, che invia i dati al browser.
L'impostazione è richiesta solo se specificato dal provider.

1. Selezionare [Proxy]

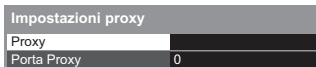

① selezionare

② accedere

2. Immettere l'indirizzo



① selezionare

② impostare

• È possibile impostare i caratteri utilizzando i tasti numerici.

3. Memorizzare

BACK/
RETURN



■ [Porta Proxy]

Per impostare il numero della porta proxy.

• Questo numero viene specificato anche dal provider insieme all'indirizzo proxy.

1. Selezionare [Porta Proxy]

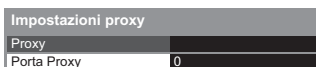

2. Spostare il cursore e immettere il numero

4 Selezionare [Test di connessione] e accedere al test

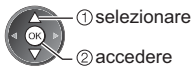

- Per eseguire la verifica automatica della connessione di rete per il televisore. (Il test può richiedere qualche minuto).

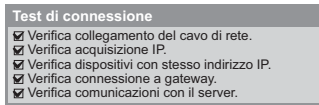

: **superato**
Il test ha esito positivo e il televisore è collegato alla rete.

: **non superato**
Controllare le impostazioni e i collegamenti. Quindi riprovare.

Impostazioni della connessione wireless

Questa impostazione riguarda la connessione della rete wireless.
 • Confermare la chiave di cifratura, le impostazioni e l'ubicazione del punto d'accesso prima di iniziare la configurazione. Per informazioni dettagliate, consultare il manuale del punto d'accesso.

1 Selezionare [Connessione di rete] e impostare su [Wireless]

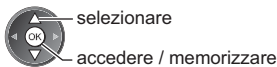

2 Selezionare [Impostaz. rete wireless]

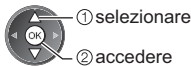
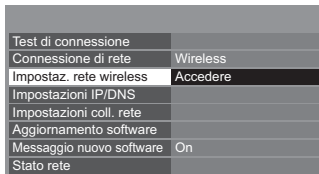

- Se il punto d'accesso è già selezionato, verrà visualizzata la schermata [Impostazioni correnti]. Per modificare le impostazioni, selezionare [No] su questa schermata e andare al passaggio successivo.

3 Selezionare il punto di accesso desiderato

Reti wireless disponibili		
N°	Nome rete (SSID)	Tipo wireless Stato
1	Access Point A	11n(2,4GHz) <input type="checkbox"/>
2	Access Point B	11n(5GHz) <input checked="" type="checkbox"/>
3	Access Point C	11n(5GHz) <input type="checkbox"/>

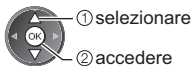

: Punto d'accesso cifrato

- Per eseguire una nuova ricerca dei punti d'accesso



- Per informazioni sul punto d'accesso evidenziato



- Per [WPS (Premere il pulsante)] (pag. 17)



- Per [WPS (PIN)] (pag. 74)



- Per eseguire l'impostazione manualmente (pag. 74)



4 Accedere alla modalità di inserimento della chiave di cifratura

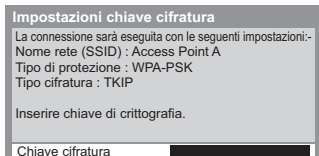

- Se il punto d'accesso selezionato non è cifrato, verrà visualizzata la schermata di conferma. Si raccomanda di selezionare il punto d'accesso cifrato.

5 Inserire la chiave di cifratura del punto di accesso

Impostaz. rete wireless																			
Chiave cifratura																			
A	B	C	D	E	F	G	H	I	J	K	L	M	N	O	P	Q	R	S	T
U	V	W	X	Y	Z	0	1	2	3	4	5	6	7	8	9	:	#		
a	b	c	d	e	f	g	h	i	j	k	l	m	n	o	p	q	r	s	t
u	v	w	x	y	z	()	+.	-	*	@	7	%	&	7					
[]	\$!	!	<	>	()	!	!	!	!	!	!	!	!	!	!	!	!

Impostare i caratteri

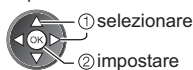

- È possibile impostare i caratteri utilizzando i tasti numerici.
- Una volta configurate le impostazioni, tornare al menu precedente.



6 Selezionare [Test di connessione] e accedere al test

Test di connessione	Accedere
⋮	

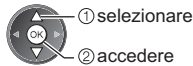

- Per eseguire la verifica automatica della connessione di rete per il televisore. (Il test può richiedere qualche minuto.)

Test di connessione
<input checked="" type="checkbox"/> Controllare la connessione di rete.
<input checked="" type="checkbox"/> Verifica acquisizione IP.
<input checked="" type="checkbox"/> Verifica dispositivi con stesso indirizzo IP.
<input checked="" type="checkbox"/> Verifica connessione a gateway.
<input checked="" type="checkbox"/> Verifica comunicazioni con il server.

: superato

Il test ha esito positivo e il televisore è collegato alla rete.

: non superato

Controllare le impostazioni e i collegamenti. Quindi riprovare. Se il problema persiste, contattare il provider dei servizi Internet.

■ [WPS (PIN)]

Inserire il codice PIN nel punto d'accesso, quindi selezionare [Connetti]

WPS (PIN)
Registrare i seguenti codici PIN sull'access point wireless.
Codice PIN : 12345678
Selezionare "Connetti" dopo aver immesso e salvato le impostazioni sull'access point wireless.
Connetti



■ [Manuale]

È possibile impostare SSID, tipo di protezione, tipo di cifratura e chiave di cifratura manualmente. Seguire le istruzioni visualizzate sullo schermo e configurare le impostazioni manualmente.

- Se si utilizza 11n (5 GHz) per il sistema wireless tra il sistema wireless e la LAN wireless incorporato e il punto di accesso, selezionare [AES] per il tipo di cifratura.

Impostazione nome rete (SSID)	
Immettere il nome rete (SSID).	
Nome rete (SSID)	XXXXXXXX



Impostazioni tipo di protezione
La connessione sarà eseguita con le seguenti impostazioni:-
Nome rete (SSID) : XXXXXXXX
Selezionare il tipo di protezione.
WPA2-PSK
WPA-PSK
Chiave condivisa
Apri

Aggiornamento del software del televisore

Per accedere al sito Web specifico per aggiornare il software del televisore e verificare la disponibilità di aggiornamenti software.

Selezionare [Aggiornamento software]

Test di connessione	
Connessione di rete	Cavo di rete
Impostaz. rete wireless	
Impostazioni IP/DNS	
Impostazioni coll. rete	
Aggiornamento software	Accedere
Messaggio nuovo software	On
Stato rete	

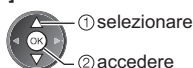

- Seguire le istruzioni visualizzate sullo schermo.

Utilizzo delle funzionalità DLNA®

- Verificare che la preparazione del server multimediale, le connessioni e le impostazioni di rete siano state completate.
- ➔ (pag. 69 - 74)

1 Visualizzare [VIERA TOOLS] e selezionare [Media Server]



- ① selezionare
- ② accedere

2 Selezionare uno dei server multimediali a cui accedere

Esempio: Elenco di server multimediali

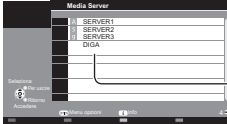

- ① selezionare
- ② accedere

Server multimediali disponibili
Numero totale elencati

- Per visualizzare le informazioni del server multimediale evidenziato



3 Selezionare il file

Esempio: Elenco di file

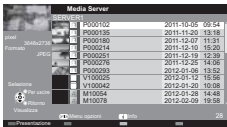

- ① selezionare
- ② accedere

- In base alle condizioni del server multimediale, potrebbe essere necessario selezionare la cartella prima di selezionare il file.
- Per visualizzare le informazioni del file evidenziato



Nota

- Sono elencati anche i file non riproducibili, ma non possono essere selezionati.
- Spegner il televisore e riaccenderlo quando si modifica o si attiva la connessione di rete.
- Durante la riproduzione è possibile utilizzare i seguenti tasti. Impostare il codice del telecomando su "73" (pag. 29).



Per file di foto

[Singola] - Le foto vengono visualizzate una alla volta.

Esempio:



Guida operativa

- Per visualizzare / nascondere la guida operativa



- Per usare la modalità Singola
 - Alla foto precedente
 - Presentazione
 - Alla foto successiva
 - Arresto (ritorno all'elenco)



- Per tornare all'elenco



- Per ruotare di 90° (Blu)



[Presentazione] - La presentazione termina quando tutte le foto dell'elenco sono state visualizzate.

1 Selezionare dall'elenco la foto da visualizzare per primo



- Per visualizzare / nascondere la guida operativa



2 Avviare la presentazione



(Rosso)



- Per mettere in pausa (tornare alla modalità Singola)



- Per tornare all'elenco

BACK/RETURN



Per file video

Riproduzione - Verrà avviata la riproduzione.

Se l'ultima registrazione è stata interrotta improvvisamente, verrà visualizzata la schermata di conferma in cui si chiede se si desidera riprendere dall'ultima interruzione o dall'inizio.

Esempio: Riproduzione



Guida operativa

Barra delle informazioni

- Per cambiare il formato



- Per visualizzare / nascondere la guida operativa e la barra delle informazioni



- Al contenuto precedente



(Rosso)

- Al contenuto successivo



(Verde)

- Per tornare all'elenco

BACK/RETURN



- Per utilizzare la riproduzione

◀◀ Riavvolgimento

[Salto manuale]

- Premere per saltare in avanti di circa 30 secondi.



⏸ Pausa (viene visualizzata la barra di ricerca temporale) / Riproduzione



▶▶ Avanti veloce

■ Arresto

Per file musicali

Riproduzione - Verrà avviata la riproduzione.

Esempio: Riproduzione

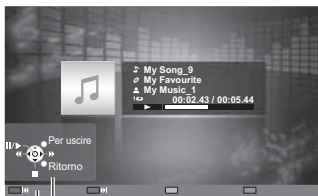

Guida operativa

- Per visualizzare / nascondere la guida operativa



- Per utilizzare la riproduzione



◀◀ Riavvolgimento

⏸ Pausa / Riproduzione

▶▶ Avanti veloce

■ Arresto

- Alla traccia precedente



(Rosso)

- Alla traccia successiva



(Verde)

- Per tornare all'elenco

BACK/RETURN



Per Registratore DIGA

Uso del registratore DIGA

Verrà visualizzata la schermata del Registratore DIGA. È possibile usare le funzioni del registratore DIGA con il telecomando del televisore, in base alla guida operativa.

Esempio:

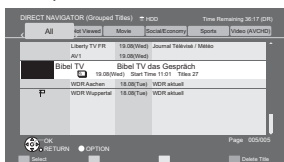

- Prima dell'utilizzo, registrare il televisore sul Registratore DIGA.

- Per informazioni dettagliate, consultare il manuale del Registratore DIGA.

Menu Opzioni per ogni contenuto

Configurare le impostazioni per l'utilizzo dei file Foto, Video e Musica.

1 Visualizzare il menu delle opzioni



2 Selezionare [Impostazioni presentaz.], [Impostazioni video] o [Impostazioni musica]

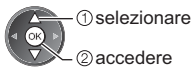
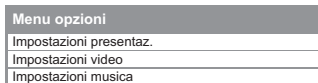

3 Selezionare le opzioni e impostare

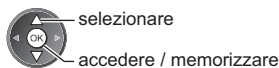

Menu	Opzione	Regolazioni / Configurazioni (alternative)
Impostazioni presentaz.	Effetto Transizione	Per selezionare l'effetto di transizione per il cambiamento della foto durante la presentazione [Off] / [Fade] / [Slide] / [Dissolvenza] / [Movimento] / [Random] [Fade]: La foto successiva appare gradualmente. [Slide]: La foto successiva appare dal lato sinistro. [Dissolvenza]: Per passare da una foto a quella successiva viene eseguita una dissolvenza. [Movimento]: Ciascuna foto viene visualizzata con un effetto di ingrandimento, riduzione, spostamento in alto o spostamento in basso. [Random]: Ciascun effetto viene selezionato in modo casuale.
	Intervallo	Per selezionare gli intervalli di presentazione [5] / [10] / [15] / [30] / [60] / [90] / [120] (secondi) • Questa funzione non è disponibile quando l'opzione [Effetto Transizione] è impostata su [Movimento].
	Ripetizione	Ripetizione della presentazione [Off] / [On]
	Sfondo musica	Per selezionare la musica di sottofondo durante la modalità Foto [Off] / [Tipo1] / [Tipo2] / [Tipo3] / [Tipo4] / [Tipo5]
Impostazioni video	Anteprima video	Per impostare l'anteprima del titolo o della scena nella schermata delle miniature [Off] / [On] • L'immagine potrebbe non essere visualizzata per un istante nella schermata delle miniature. Per risolvere il problema, impostare l'anteprima su [Off].
	Multi Audio, Doppio audio, Audio dual mono	Per selezionare le tracce audio selezionabili (se disponibili) • Per cambiare l'audio potrebbero essere necessari alcuni secondi. • Disponibile solo durante la riproduzione
	Sottotitoli	Per visualizzare / nascondere i sottotitoli (se disponibili) • Disponibile solo durante la riproduzione
	Testo sottotitolo	Per selezionare il tipo di carattere per visualizzare correttamente i sottotitoli (se disponibile) • Disponibile solo durante la riproduzione
	Lingua sottotitoli	Consente di selezionare le lingue dei sottotitoli (se disponibili) • Disponibile solo durante la riproduzione
	Modifica formato	[Aspetto1]: Visualizza il contenuto ingrandito senza distorsioni. [Aspetto2]: Visualizza il contenuto a schermo intero. [Originale]: Visualizza il contenuto nelle dimensioni originali. • È anche possibile cambiare il formato usando il tasto ASPECT. • La modifica del formato potrebbe non essere disponibile a seconda del contenuto. • Disponibile solo durante la riproduzione
	Ripetizione	Riproduzione ripetuta all'interno del file selezionato [Off] / [On]
Impostazioni musica	Ripetizione della riproduzione [Off] / [Cartella] / [Singolo] [Cartella]: Ripetizione della riproduzione nella cartella selezionata. [Singolo]: Ripetizione della riproduzione del singolo file selezionato.	

Impostazioni dell'uscita audio (per contenuti video)

Collegando un amplificatore al terminale DIGITAL AUDIO OUT o HDMI2 (funzione ARC) si può fruire dell'audio multicanale.

- Per confermare o cambiare lo stato attuale dell'audio ➔ (pag. 77)

1 Visualizzare il menu e selezionare [Audio]

MENU



① selezionare

② accedere

2 Selezionare [Selezione SPDIF] e impostare



selezionare

accedere / memorizzare

Menu	Opzione	Regolazioni / Configurazioni (alternative)
Audio	Selezione SPDIF	<p>SPDIF: Un formato standard di trasferimento dei file audio Per selezionare l'impostazione iniziale per il segnale dell'uscita audio digitale dai terminali DIGITAL AUDIO OUT e HDMI2 (funzione ARC) [Auto] / [PCM] [Auto]: L'uscita dei segnali Dolby Digital Plus, Dolby Digital e HE-AAC multi-canale viene trasmessa come Dolby Digital Bitstream. L'uscita DTS trasmette come DTS. L'uscita MPEG diventa PCM. [PCM]: Il segnale di uscita digitale è impostato su PCM.</p>

VIERA Connect

È possibile accedere a VIERA Connect e usufruire dei vari contenuti di rete.

- VIERA Connect richiede una connessione Internet a banda larga. Le connessioni Internet remote non possono essere utilizzate.
- Verificare che le connessioni e le impostazioni di rete siano state completate.
 - ➔ **“Connessioni di rete” (pag. 70), “Impostazioni di rete” (pag. 71 - 74)**
- Per informazioni dettagliate sul funzionamento di VIERA Connect ➔ (pag. 18)
- Menu Funzioni (le opzioni di [Impostazione] possono cambiare senza preavviso).

Personalizza HomeScreen	Per modificare la posizione di ciascun servizio nella schermata iniziale di VIERA Connect
Mio account	Per confermare o rimuovere le informazioni sull'account del televisore inserite in VIERA Connect
Blocco	Per limitare l'accesso ad alcuni servizi
Restrizioni	Per limitare la visualizzazione dei servizi limitati
Bip	Per attivare o disattivare il segnale acustico emesso quando si utilizza VIERA Connect
Note	Per visualizzare le informazioni di VIERA Connect

Nota

- Assicurarsi di aggiornare il software ogni volta che sullo schermo del televisore viene visualizzato un messaggio di aggiornamento software. In caso contrario, non sarà possibile utilizzare VIERA Connect. Il software può essere aggiornato manualmente in un secondo momento.
 - ➔ **[Aggiornamento software] in [Rete] (pag. 74)**
- La schermata iniziale di VIERA Connect è soggetta a modifiche senza preavviso.
- I servizi di VIERA Connect sono gestiti dai rispettivi provider di servizi e potrebbero essere interrotti, temporaneamente o definitivamente, senza preavviso. Panasonic non rilascia pertanto alcuna garanzia in merito al contenuto o alla continuità dei servizi.
- Parte del contenuto potrebbe non essere adatto per alcuni spettatori.
- Parte del contenuto potrebbe essere disponibile solo in paesi specifici e in alcune lingue.
- In base all'ambiente di collegamento, la connessione Internet potrebbe essere lenta o non disponibile.
- Durante l'operazione, il segnale audio viene trasmesso dai terminali AV1, DIGITAL AUDIO OUT e HDMI2 (funzione ARC). Tuttavia, non vengono emessi segnali video. AV1 può emettere un segnale audio se nel menu Funzioni [AV1 out] è impostato su [Monitor] (pag. 40). Per utilizzare HDMI2 con la funzione ARC è necessario collegare un amplificatore con funzione ARC (pag. 80) e impostare l'uso dei diffusori del sistema home theatre (pag. 86).
- È possibile limitare l'accesso a VIERA Connect. ➔ **[Sicurezza bambini] (pag. 53)**
- Spegnerne il televisore e riaccenderlo quando si modifica o si attiva la connessione di rete.

Funzioni Link (Q-Link / VIERA Link)

Q-Link collega il televisore e il registratore DVD / VCR e consente la facile registrazione, riproduzione, ecc.

➔ (pag. 81)

VIERA Link (HDAVI Control™) collega il televisore e il componente dotato della funzione VIERA Link e consente il facile controllo, una comoda registrazione e riproduzione, il risparmio energetico e la creazione di un home theatre, ecc., senza bisogno di impostazioni complicate. ➔ (pag. 82 - 86)

Le funzioni Q-Link e VIERA Link possono essere usate insieme.

- Questo televisore supporta la funzione "HDAVI Control 5". Le funzionalità disponibili dipendono però dalla versione di HDAVI Control del componente collegato. Per verificare la versione, vedere il manuale del componente usato.
- Le funzionalità VIERA Link potrebbero essere disponibili anche con i componenti di altre marche che supportano la funzione HDMI CEC.

Riepilogo delle funzionalità di Q-Link e VIERA Link

Q-Link (per collegamento SCART)

Componente collegato	Registratore DVD / VCR con funzione Q-Link
Scaricamento preselezioni	○
Riproduzione facile	○
Link accensione	○
Link spegnimento	○
Registrazione diretta TV	○

Collegamento



- Usare un cavo SCART completamente allacciato.
- Collegare un registratore DVD / VCR che supporta Q-Link al terminale AV1 del televisore usando un cavo SCART.

VIERA Link (per collegamento HDMI)

Componente collegato	Registratore DIGA con funzione VIERA Link	Lettore DVD / Lettore Blu-ray Disc con funzione VIERA Link	Videocamera HD / Fotocamera LUMIX con funzione VIERA Link
Scaricamento preselezioni	○*2 *5	—	—
Riproduzione facile	○	○	○
Link accensione	○	○	○
Link spegnimento	○	○	○
Riduzione del consumo energetico superfluo nella modalità Standby	○*3	○*3	—
Standby automatico per componente non necessario	○*3	○*3	—
Programma Pause Live TV	○*2 *4	—	—
Registrazione diretta TV	○*2	—	—
Controllo del menu del componente collegato mediante il telecomando VIERA	○*1	○*1	○*1
Controllo diffusori	—	—	—

Collegamento

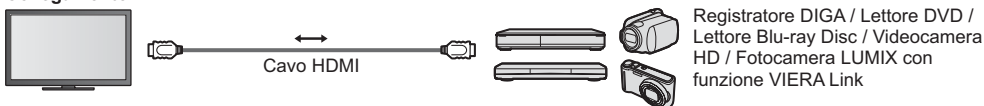

- Usare un cavo conforme HDMI completamente allacciato.
- Collegare il componente che supporta VIERA Link al terminale HDMI1, HDMI2, HDMI3 o HDMI4 del televisore mediante un cavo HDMI.
- Per informazioni sul cavo HDMI per il collegamento di una videocamera HD o fotocamera LUMIX Panasonic, leggere il relativo manuale.

VIERA Link (collegamenti HDMI e uscita audio)

Funzionalità	Componente collegato	Lettores theatre con funzione VIERA Link	Blu-ray Disc theatre con funzione VIERA Link	Amplificatore con funzione VIERA Link
Scaricamento preselezioni		—	—	—
Riproduzione facile		○*6	○*6	—
Link accensione		○	○	—
Link spegnimento		○	○	○
Riduzione del consumo energetico superfluo nella modalità Standby		—	○*3	—
Standby automatico per componente non necessario		○*3 *7	○*3 *7	○*3
Programma Pause Live TV		—	—	—
Registrazione diretta TV		—	—	—
Controllo del menu del componente collegato mediante il telecomando VIERA		○*1	○*1	—
Controllo diffusori		○	○	○

Collegamento

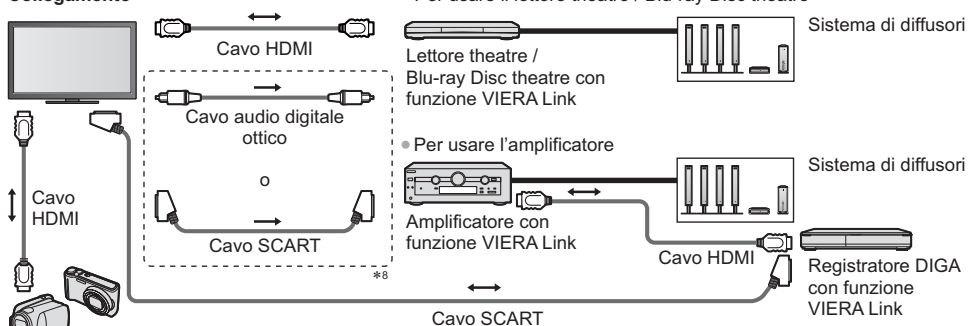

Videocamera HD / Fotocamera LUMIX con funzione VIERA Link

- Usare un cavo conforme HDMI completamente allacciato.
- Collegare il componente che supporta VIERA Link al terminale HDMI2, HDMI3 o HDMI4 del televisore mediante un cavo HDMI.
- Usare un cavo SCART completamente allacciato.
- Se si utilizza un cavo SCART per l'uscita audio, collegare il dispositivo che supporta VIERA Link al terminale AV1 del televisore e impostare [AV1 out] su [Monitor] nel menu Funzioni (pag. 40).
- Per l'uscita dell'audio dal televisore, usare il cavo audio digitale ottico o il cavo SCART.

*1: Disponibile con i componenti dotati della funzione "HDAVI Control 2 o successiva".

*2: Disponibile con i componenti dotati della funzione "HDAVI Control 3 o successiva".

*3: Disponibile con i componenti dotati della funzione "HDAVI Control 4 o successiva".

*4: Disponibile con i registratori DIGA dotati di HDD.

*5: Questa funzione è disponibile indipendentemente dalla versione di HDAVI Control quando il registratore supporta Q-Link ed è connesso mediante il cavo SCART.

*6: Durante la riproduzione di un disco.

*7: Tranne che per la visione di un disco.

*8: Se l'apparecchio collegato è dotato della funzione "HDAVI Control 5", non è necessario utilizzare questo cavo audio (cavo audio digitale ottico o cavo SCART). In tal caso, collegare l'apparecchio al terminale HDMI2 del televisore mediante un cavo HDMI.

Controllo VIERA Link dei dispositivi compatibili ➔ [Controllo VIERA Link] (pag. 84)

- Nella seguente tabella viene riportato il numero massimo di dispositivi compatibili che possono essere controllati tramite il Controllo VIERA Link. Nel numero sono inclusi i collegamenti agli apparecchi già collegati al televisore. Ad esempio, il registratore DIGA collegato all'amplificatore che è a sua volta collegato al televisore con un cavo HDMI.

Tipo di componente	Numero massimo
Registratore (registratore DIGA, ecc.)	3
Lettores (lettore DVD, lettore Blu-ray Disc, videocamera HD, fotocamera LUMIX, Fotocamera digitale, lettore theatre, Blu-ray Disc theatre, ecc.)	3
Sistema audio (lettore theatre, Blu-ray Disc theatre, amplificatore, ecc.)	1
Sintonizzatore (decoder, ecc.)	4

Q-Link

Operazioni preliminari

- Collegare un registratore DVD / VCR con i seguenti loghi: "Q-Link", "NEXTVIEWLINK", "DATA LOGIC (un marchio di Metz Corporation)", "Easy Link (un marchio di Philips Corporation)", "Megalogic (un marchio di Grundig Corporation)", "SMARTLINK (un marchio di Sony Corporation)"
- Collegamento Q-Link ➔ (pag. 79)
- Usare un cavo SCART completamente allacciato.
- Preparare il registratore DVD / VCR. Leggere il manuale del registratore.
- Impostazione del terminale Q-Link nel menu Funzione ➔ [AV1 out] (pag. 40)
- Scaricare le preselezioni: impostazioni canale, lingua, paese / regione ➔ "Scaricamento preselezioni" (vedere sotto)

Funzionalità disponibili

Scaricamento preselezioni

Le impostazioni del canale, lingua e paese possono essere scaricate nel registratore.

- Le impostazioni del canale DVB-C non possono essere scaricate.
- Per scaricare le impostazioni ➔ [Download] (pag. 41), [Sintonia automatica] (pag. 14, 15, 44)

Registrazione diretta TV - Ciò che si vede è ciò che si registra

Per regolare immediatamente il programma corrente con il registratore DVD / VCR.

- Impostare il codice del telecomando su "73" (pag. 29).

REC

- Condizioni disponibili:



Sorgente immagine	Modalità	Registrazione da
Analogico	TV	Uscita monitor TV
	AV	Sintonizzatore del registratore
DVB	TV	Uscita monitor TV
	AV (guardando il sintonizzatore del registratore)	Sintonizzatore del registratore
	AV (guardando l'ingresso esterno del registratore)	Ingresso esterno del registratore
	AV (guardando l'ingresso esterno del televisore)	Uscita monitor TV

- Quando si esegue la Registrazione diretta TV, il registratore si accende automaticamente se è nella modalità Standby.
- È possibile cambiare canali o spegnere il televisore mentre il registratore effettua la registrazione dal proprio sintonizzatore.
- Il cambiamento dei canali non è possibile mentre il registratore effettua la registrazione dal sintonizzatore del televisore.

■ Per arrestare la registrazione

Sbloccare il sintonizzatore



EXIT



Link accensione e riproduzione facile

Per usare questa funzione, impostare Link accensione su [On] nel menu Funzioni ➔ [Accensione Link] (pag. 40)

Quando il registratore DVD / VCR avvia la riproduzione o si attiva il menu diretto del navigatore / funzioni, il televisore si accende e la modalità di ingresso cambia automaticamente per consentire di vedere il contenuto. (Soltanto se il televisore è nella modalità Standby.)

Link spegnimento

Per usare questa funzione, impostare Link spegnimento su [On] nel menu Funzioni ➔ [Spegnimento Link] (pag. 40)

Se il televisore è nella modalità Standby, anche il registratore si dispone automaticamente nella modalità Standby. (Soltanto se la videocassetta o il disco non sono attivi.)

- La funzione è attiva anche se il televisore entra automaticamente in modalità Standby con la funzione di standby automatico di corrente.

Nota

- Alcuni registratori non possono essere utilizzati. Leggere il manuale del registratore.

*Avvalersi dell'interoperabilità HDMI con i prodotti Panasonic dotati della funzione "HDAVI Control".

Questo televisore supporta la funzione "HDAVI Control 5".

Il collegamento dei componenti (registratore DIGA, videocamera HD, Lettore theatre, amplificatore, ecc.) con i cavi HDMI e SCART ne consente l'interfacciamento automatico (pag. 79, 80).

Queste funzionalità sono limitate ai modelli dotati di "HDAVI Control" e "VIERA Link".

- Alcune funzioni potrebbero non essere disponibili a seconda della versione di HDAVI Control del componente usato. Controllare la versione di HDAVI Control del componente collegato.
- "HDAVI Control" VIERA Link, basato sulle funzioni di controllo HDMI, uno standard del settore conosciuto come HDMI CEC (Controllo prodotti elettronici di consumo), è una funzione unica sviluppata e aggiunta da Panasonic. Come tale, non è quindi possibile garantirne il funzionamento con i componenti di altre marche che supportano lo standard HDMI CEC.
- Consultare i rispettivi manuali dei componenti di altre marche che supportano la funzione VIERA Link.
- Per informazioni sui componenti Panasonic utilizzabili, rivolgersi al rivenditore Panasonic locale.

Operazioni preliminari

- Collegare il componente che supporta VIERA Link.
- Collegamento VIERA Link ➔ (pag. 79, 80)
- Usare un cavo conforme HDMI completamente allacciato. Non è possibile utilizzare cavi HDMI non conformi. Numero cavo HDMI Panasonic consigliato:
 - RP-CDHS15 (1,5 m)
 - RP-CDHS30 (3,0 m)
 - RP-CDHS50 (5,0 m)
- Usare un cavo SCART completamente allacciato.
- Preparare il componente collegato. Leggere il manuale del componente.
- Per una registrazione ottimale, potrebbe essere necessario modificare le impostazioni del registratore. Per informazioni dettagliate, consultare il manuale del registratore.
- Scaricare le preselezioni: impostazioni canale, lingua, paese / regione
➔ "Scaricamento preselezioni" (vedere sotto)
- Impostare [VIERA Link] su [On] nel menu Funzioni. ➔ [VIERA Link] (pag. 40)
- Preparare il televisore.

Dopo aver effettuato il collegamento, accendere il componente e poi il televisore.

Selezionare la modalità di ingresso HDMI1, HDMI2, HDMI3 o HDMI4 (pag. 28), quindi accertarsi che le immagini vengano visualizzate correttamente.

Questa impostazione deve essere configurata ogni volta che si verificano le condizioni seguenti:

- alla prima accensione
- per aggiungere o ricollegare il componente
- per cambiare l'impostazione

Funzionalità disponibili

Scaricamento preselezioni

Le impostazioni del canale, lingua e paese / regione possono essere scaricate nel registratore.

- Le impostazioni del canale DVB-C non possono essere scaricate.
- Per scaricare le impostazioni
➔ [Download] (pag. 41), [Sintonia automatica] (pag. 14, 15, 44)

Riproduzione facile

Selezione automatica dell'ingresso: quando si attiva il componente collegato, la modalità di ingresso cambia automaticamente. Quando si arresta il funzionamento del componente, viene ripristinata la modalità di ingresso precedente.

Link accensione

Per usare questa funzione, impostare Link accensione su [On] nel menu Funzioni ➔ [Accensione Link] (pag. 40)

Quando il componente collegato avvia la riproduzione o se si attiva il menu diretto del navigatore / funzioni, il televisore si accende automaticamente. (Soltanto se il televisore è nella modalità Standby.)

Link spegnimento

Per usare questa funzione, impostare Link spegnimento su [On] nel menu Funzioni ➔ [Spegnimento Link] (pag. 40)

Quando si dispone il televisore nella modalità Standby, anche il componente si dispone automaticamente nella modalità Standby.

- La funzione è attiva anche se il televisore entra automaticamente in modalità Standby con la funzione di standby automatico di corrente.

Riduzione del consumo energetico superfluo nella modalità Standby [Risparmio Energ. Standby]

Per usare questa funzione, impostare **Risparmio Energ. Standby** su [On] nel menu **Funzioni**

➔ [Risparmio Energ. Standby] (pag. 40)

Il consumo energetico nella modalità Standby del componente collegato viene controllato in sincronizzazione con lo stato di accensione / spegnimento in modo da ridurre il consumo.

Quando si dispone il televisore nella modalità Standby, anche il componente collegato si dispone nella modalità Standby e il consumo di corrente del componente collegato viene automaticamente ridotto al minimo.

Quando si accende il televisore, il componente collegato è ancora nella modalità Standby ma il consumo di corrente aumenta per velocizzare l'avvio.

- Questa funzione è disponibile soltanto se il componente collegato può modificare il consumo di corrente nella modalità Standby ed è regolato per un consumo superiore.
- Questa funzione è disponibile quando l'opzione [Spegnimento Link] è impostata su [On].

Standby automatico per componente non necessario [Standby Intelligente]

Per usare questa funzione, impostare **Standby Intelligente** su [On (con promemoria)] o [On (senza promemoria)] nel menu **Funzioni** ➔ [Standby Intelligente] (pag. 41)

Se il televisore è acceso, il componente collegato non attivo o non usato si dispone automaticamente nella modalità Standby per ridurre il consumo di corrente. Ad esempio, se si cambia la modalità di ingresso da quella HDMI quando si imposta la selezione dei diffusori su [TV] (tranne quando si guarda un disco).

- Se si seleziona [On (con promemoria)], sullo schermo viene visualizzato un messaggio prima che il componente collegato entri nella modalità Standby.
- Questa funzione potrebbe non operare correttamente a seconda del componente collegato. Se necessario, impostare su [Off].

Registrazione diretta TV - Ciò che si vede è ciò che si registra [Direct TV Rec]

Per la registrazione immediata del programma corrente con il registratore DIGA.

• Se si collegano allo stesso tempo diversi registratori, compresi quelli di altre marche, collegare il registratore DIGA al terminale HDMI del televisore con il numero più basso. Ad esempio, se si usano i terminali HDMI1 e HDMI2 per due registratori, collegare il registratore DIGA al terminale HDMI1.

• In caso di problemi di utilizzo, controllare le impostazioni del componente.

➔ "Riepilogo delle funzionalità di Q-Link e VIERA Link" (pag. 79, 80), "Operazioni preliminari" (pag. 82)

• Per registrare un programma non supportato dal registratore DIGA, è necessario un collegamento SCART e il programma viene registrato dalla funzione Q-Link (pag. 81).

• A seconda del programma, per la registrazione potrebbe essere necessario il collegamento SCART.

• È possibile cambiare canali o spegnere il televisore mentre il registratore effettua la registrazione dal proprio sintonizzatore.

• Non è possibile cambiare canali mentre il registratore effettua la registrazione dal sintonizzatore del televisore.

1 Visualizzare [VIERA TOOLS] e selezionare [VIERA Link]

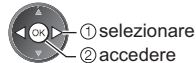

2 Selezionare [Direct TV Rec] e avviare la registrazione

Menu VIERA Link	
Pause Live TV	Avvio
Direct TV Rec	Avvio
Controllo VIERA Link	Registratore
Selezione altoparlanti	Home Cinema



selezionare

accedere / avviare

- È inoltre possibile iniziare direttamente la registrazione quando il codice del telecomando è "73" (pag. 29).



■ Per arrestare la registrazione

Selezionare [Stop] in [Direct TV Rec]

Menu VIERA Link	
Pause Live TV	Avvio
Direct TV Rec	Stop
Controllo VIERA Link	Registratore
Selezione altoparlanti	Home Cinema



selezionare

accedere / interrompere

- La registrazione può anche essere interrotta direttamente.

Sbloccare il sintonizzatore

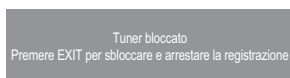

Programma Pause Live TV [Pause Live TV]

È possibile mettere in pausa il programma TV corrente e riprenderne la visione in un secondo momento. Il programma TV corrente viene registrato sull'HDD del registratore DIGA collegato.

- Questa funzione è disponibile con i registratori DIGA dotati di HDD.
- Se si collegano allo stesso tempo diversi registratori, compresi quelli di altre marche, collegare il registratore DIGA dotato di HDD al terminale HDMI del televisore con il numero più basso. Ad esempio, se si usano i terminali HDMI1 e HDMI2 per due registratori, collegare il registratore DIGA con HDD al terminale HDMI1.
- In caso di problemi di utilizzo, controllare le impostazioni del componente.
 - ➔ “Riepilogo delle funzionalità di Q-Link e VIERA Link” (pag. 79, 80), “Operazioni preliminari” (pag. 82)

1

Visualizzare [VIERA TOOLS] e selezionare [VIERA Link]



- ① selezionare
- ② accedere

2

Selezionare [Pause Live TV] e mettere in pausa

L'immagine televisiva viene messa in pausa.

Menu VIERA Link	
Pause Live TV	Avvio
Direct TV Rec	Avvio
Controllo VIERA Link	Registratore
Selezione altoparlanti	Home Cinema



- selezionare
- accedere / mettere in pausa

- Il programma TV corrente viene registrato sull'HDD dal punto in cui è stato messo in pausa.
- Se le immagini TV in pausa scompaiono dopo alcuni minuti, premere il tasto OPTION per ripristinare l'immagine in pausa.
- Per usare la funzione [Pause Live TV], seguire la guida delle operazioni.

■ Per usare [Pause Live TV]

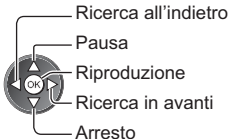

- Ricerca all'indietro
- Pausa
- Riproduzione
- Ricerca in avanti
- Arresto

- Se si arresta la riproduzione, il programma registrato viene cancellato dal disco rigido.

- Questa funzione varia in base al registratore. In tal caso, seguire la guida delle operazioni o leggere il manuale di istruzioni del registratore.

■ Per tornare al programma TV corrente

(Interruzione della riproduzione di [Pause Live TV] / annullamento della pausa)

Selezionare [Si]



- ① selezionare
- ② interrompere

- Se si arresta la riproduzione o si cancella la pausa, il programma registrato viene cancellato dall'HDD.

Controllo del menu del componente collegato mediante il telecomando VIERA [Controllo VIERA Link]

Alcune funzioni del componente collegato possono essere controllate con il telecomando del televisore puntandolo verso il ricevitore dei segnali del televisore.

- In caso di problemi di utilizzo, controllare le impostazioni del componente.
 - ➔ “Riepilogo delle funzionalità di Q-Link e VIERA Link” (pag. 79, 80), “Operazioni preliminari” (pag. 82)
- Per informazioni dettagliate sull'utilizzo del componente collegato, leggere il relativo manuale.

1

Visualizzare [VIERA TOOLS] e selezionare [VIERA Link]



- ① selezionare
- ② accedere

2 Selezionare [Controllo VIERA Link]

Menu VIERA Link	
Pause Live TV	Avvio
Direct TV Rec	Avvio
Controllo VIERA Link	Registrazione
Selezione altoparlanti	Home Cinema

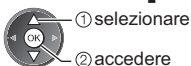

3 Selezionare il componente a cui accedere

Selezionare il tipo di componente collegato ed eseguire l'accesso.

Menu VIERA Link	
Pause Live TV	Avvio
Direct TV Rec	Avvio
Controllo VIERA Link	Registrazione
Selezione altoparlanti	Home Cinema

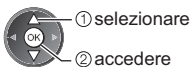

[Registrazione] / [Lettore] / [Home Cinema] / [Videocamera] / [LUMIX] / [Fotocamera digitale] / [Altri]

- L'elemento visualizzato dipende dal componente collegato.
- [Home Cinema] indica Lettore theatre, Blu-ray Disc theatre o Recorder theatre.
- [Altri] indica decoder.

Verrà visualizzato il menu del componente sul quale è stato eseguito l'accesso
(la modalità di ingresso cambia automaticamente)

4 Utilizzo del menu del componente

- Impostare il codice del telecomando su "73" (pag. 29).

Seguire la guida operativa

- Per visualizzare la guida operativa

OPTION



Se si accede al componente di un altro produttore, è possibile che venga visualizzato il menu Funzioni / Selezione contenuti.

- La disponibilità dei tasti sul telecomando VIERA dipende dal componente collegato.

Nota

- Alcune operazioni potrebbero non essere disponibili in base al componente usato. In tal caso, attivare il componente tramite il relativo telecomando.

■ Se si collegano diversi registratori o lettori

Menu VIERA Link	
Pause Live TV	Avvio
Direct TV Rec	Avvio
Controllo VIERA Link	Registrazione2
Selezione altoparlanti	Home Cinema

[Registrazione1-3 / Lettore1-3]

Il numero viene assegnato a partire dal numero del terminale HDMI più basso del televisore collegato allo stesso componente. Ad esempio, due registratori su HDMI2 e HDMI3: il registratore collegato ad HDMI2 viene visualizzato come [Registrazione1], mentre il registratore collegato ad HDMI3 viene visualizzato come [Registrazione2].

■ Per l'accesso a un componente non VIERA Link

Menu VIERA Link	
Pause Live TV	Avvio
Direct TV Rec	Avvio
Controllo VIERA Link	Registrazione
Selezione altoparlanti	Home Cinema

Il componente collegato viene visualizzato.

Anche se è possibile accedere al componente collegato, non è possibile utilizzarlo. Per attivare il componente, usare il relativo telecomando.

Controllo diffusori [Selezione altoparlanti]

I diffusori theatre possono essere controllati con il telecomando del televisore puntandolo verso il ricevitore dei segnali del televisore.

- In caso di problemi di utilizzo, controllare le impostazioni del componente.
 - ➔ “Riepilogo delle funzionalità di Q-Link e VIERA Link” (pag. 79, 80), “Operazioni preliminari” (pag. 82)

1 Visualizzare [VIERA TOOLS] e selezionare [VIERA Link]



- ① selezionare
- ② accedere

2 Selezionare [Selezione altoparlanti]

Menu VIERA Link	
Pause Live TV	Avvio
Direct TV Rec	Avvio
Controllo VIERA Link	Registratore
Selezione altoparlanti	Home Cinema



- ① selezionare
- ② accedere

3 Selezionare [Home Cinema] o [TV]



- ① selezionare
- ② memorizzare

[Home Cinema]:

L'audio viene riprodotto dai diffusori theatre. Il lettore theatre, il Blu-ray Disc theatre o l'amplificatore si accendono automaticamente se sono nella modalità Standby.

- Volume su / giù



- Muto



- Il suono dei diffusori del televisore viene silenziato.
- Quando si spegne il componente, i diffusori del televisore diventano attivi.

[TV]:

I diffusori del televisore sono attivi.

Audio multicanale

Se si desidera l'audio multicanale (ad esempio Dolby Digital 5.1ch) con un amplificatore, effettuare il collegamento con il cavo HDMI e il cavo audio digitale ottico (pag. 80) e selezionare [Home Cinema]. Se l'amplificatore è dotato della funzione "HDAVI Control 5", il collegamento può essere effettuato solo con il cavo HDMI al terminale HDMI2 del televisore.

Per fruire dell'audio multicanale del registratore DIGA, collegare un cavo HDMI tra il registratore DIGA e l'amplificatore (pag. 80).

Nota

- Queste funzioni potrebbero non operare correttamente a seconda del componente collegato.
- Le immagini o l'audio potrebbero non essere disponibili per alcuni secondi quando cambia la modalità di ingresso.
- "HDAVI Control 5" è lo standard più recente (aggiornato a novembre 2011) dei componenti compatibili HDAVI Control. Questo standard è compatibile con i comuni componenti HDAVI.
- Per verificare la versione di HDAVI Control di questo televisore ➔ [Informazioni di sistema] (pag. 43)

Componente esterno

Nelle seguenti illustrazioni vengono riportati alcuni consigli per il collegamento del televisore ai vari componenti. Per altri collegamenti, vedere le istruzioni per l'uso di ciascun componente, il collegamento di base (pag. 11 - 13), la tabella (pag. 88) e i dati tecnici (pag. 102, 103).

- Verificare che il tipo di terminali e le spine del cavo siano corretti durante il collegamento.

Per guardare i DVD

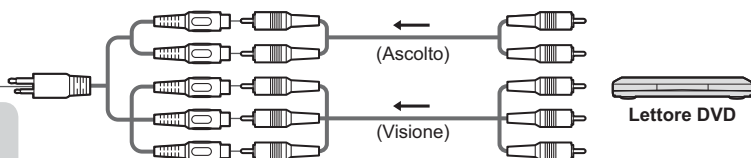

Dispositivi USB



Componente HDMI

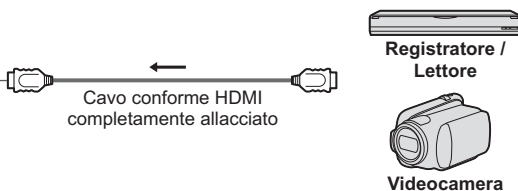

- Connessione HDMI ➔ (pag. 94)

Per l'ascolto con i diffusori

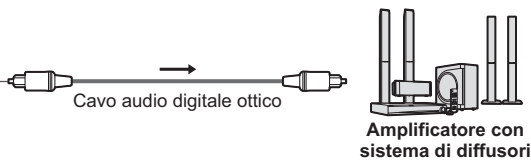

Per fruire del suono multicanale del componente esterno (ad esempio Dolby Digital 5.1ch), collegare il componente all'amplificatore. Per i collegamenti, leggere i manuali di istruzioni del componente e dell'amplificatore.

PC

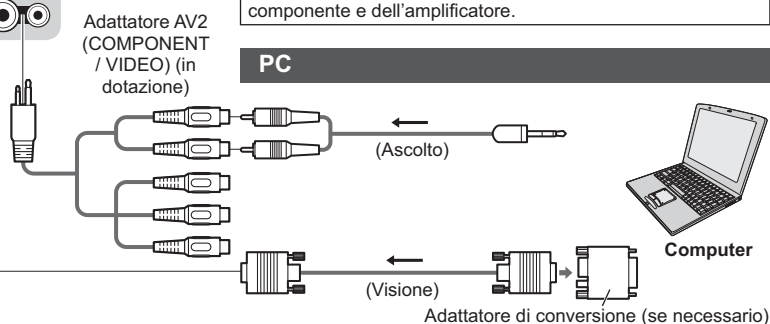

Parte posteriore del televisore

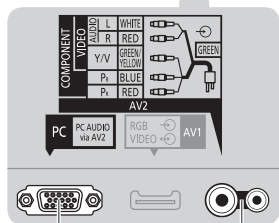
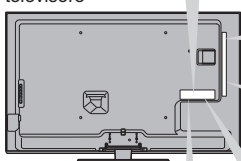

Parte posteriore del televisore

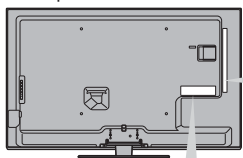

Cuffia



(Minispina stereo M3)



- Per regolare il volume
➔ [Volume cuffia] (pag. 38)

Videocamera / console di gioco

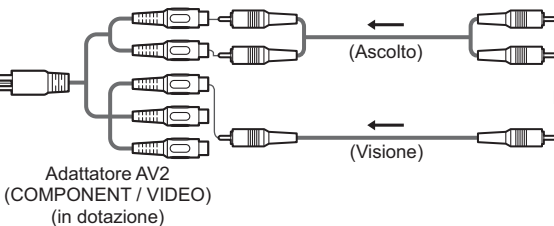
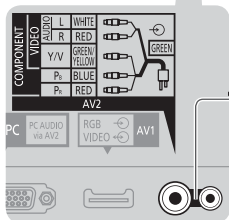

Registratore / Lettore



Videocamera

Tipi di componenti che possono essere collegati a ciascun terminale

Funzionalità	Terminale						
	AV1*1	AV2*1		DIGITAL AUDIO OUT	ETHERNET	HDMI 1 - 4	USB 1 - 3
		COMPONENT	VIDEO				
Per la registrazione / riproduzione delle videocassette / DVD (VCR / registratore DVD)	<input type="radio"/>						
Per visualizzare il contenuto 3D (lettore Blu-ray Disc)						<input type="radio"/>	
Per guardare le trasmissioni via satellite (decoder)	<input type="radio"/>		<input type="radio"/>			<input type="radio"/> *2	
Per guardare i DVD (lettore DVD)	<input type="radio"/>	<input type="radio"/>	<input type="radio"/>			<input type="radio"/>	
Per guardare le immagini della videocamera (videocamera)	<input type="radio"/>		<input type="radio"/>			<input type="radio"/>	
Per i videogiochi (console di gioco)	<input type="radio"/>		<input type="radio"/>			<input type="radio"/>	
Per usare l'amplificatore con il sistema di diffusori				<input type="radio"/>		<input type="radio"/> *3	
Per utilizzare i servizi di rete					<input type="radio"/>		<input type="radio"/> *4
Q-Link	<input type="radio"/>						
VIERA Link	<input type="radio"/> (con HDMI)					<input type="radio"/>	
Registrazione diretta TV	<input type="radio"/>					<input type="radio"/>	

○: Collegamento consigliato

*1: Per collegare l'apparecchiatura, è necessario l'adattatore terminale (in dotazione).

*2: Usare HDMI1 per il collegamento di ingresso automatico.

*3: Usare HDMI2 per il collegamento a un amplificatore. Questa connessione è valida se l'amplificatore è dotato della funzione ARC (Audio Return Channel).

*4: Usare la porta USB 2 per la connessione con la Communication Camera.

Informazioni tecniche

Formato Auto

Le dimensioni e il formato ottimali possono essere scelti automaticamente così da poter ottenere una migliore qualità delle immagini. ➔ (pag. 22)

■ Segnale di controllo del formato

Sulla parte superiore sinistra dello schermo appare [WIDE] se dal terminale SCART / HDMI viene inviato un segnale widescreen (WSS) o un segnale Control.

Il formato cambia nel formato widescreen 16:9 o 14:9 appropriato.

Questa funzione è disponibile in qualsiasi modalità di formato.

Terminale di ingresso	Formato segnale di ingresso	Segnale di controllo del formato	
		Segnale widescreen (WSS)	Segnale di controllo dal terminale SCART (8 piedini) / HDMI
Cavo RF	DVB-C	○	
	DVB-T	○	
	PAL B, G, H, I, D, K	○	
	SECAM B, G, L, L', D, K	○	
	PAL 525/60 6,5 MHz	–	
	PAL 525/60 6,0 MHz	–	
	PAL 525/60 5,5 MHz	–	
	M.NTSC 6,5 MHz	–	
	M.NTSC 6,0 MHz	–	
AV1 / AV2 (Composito)	PAL	○	○
	SECAM	○	○
	PAL 525/60	–	○
	M.NTSC	–	○
	NTSC	–	○
AV2 (Component)	525 (480) / 60i, 60p	–	
	625 (576) / 50i, 50p	○	
	750 (720) / 60p, 50p	–	
	1.125 (1.080) / 60i, 50i	–	
HDMI1 HDMI2 HDMI3 HDMI4	525 (480) / 60i, 60p	–	○
	625 (576) / 50i, 50p	–	○
	750 (720) / 60p, 50p	–	○
	1.125 (1.080) / 60i, 50i	–	○
	1.125 (1.080) / 60p, 50p, 24p	–	○

■ Modalità automatica

La modalità automatica determina il miglior formato di riempimento dello schermo tramite un processo in quattro tempi (WSS, segnale di controllo dal terminale SCART / HDMI, rilevamento letterbox o allineamento per riempire lo schermo).

Questo processo potrebbe richiedere alcuni minuti, a seconda dell'oscurità delle immagini.

Rilevamento letterbox:

Se vengono rilevate bande nere sulla parte superiore e inferiore dello schermo, la modalità automatica sceglie il formato migliore ed espande le immagini in modo da riempire lo schermo.

Se non viene rilevato il segnale del formato, la modalità automatica migliora le immagini per una visione ottimale.

Nota

- Il formato varia a seconda del programma, ecc. Se il formato non è quello standard 16:9, sulla parte superiore e inferiore dello schermo potrebbero apparire bande nere.
- Se le dimensioni dello schermo sembrano inusuali durante la riproduzione con un videoregistratore di un programma registrato nel formato widescreen, regolare l'allineamento con il VCR. Leggere il manuale del videoregistratore.

Formato di file supportato in Media Player e server multimediali

■ Foto

Formato	Estensione file	Risoluzione dell'immagine (pixel)	Dettagli / Restrizioni
JPEG	.jpg .jpeg .mpo	8 × 8 a 30.719 × 17.279	Standard DCF ed EXIF Campioni secondari: 4:4:4, 4:2:2, 4:2:0 ● Progressive JPEG non è supportato.

■ Video

Contenitore	Estensione file	Codec video	Codec audio	Dettagli / Restrizioni
AVCHD	.mts	H.264	Dolby Digital	Standard AVCHD Ver. 2.0 (AVCHD 3D, AVCHD Progressive) ● I dati potrebbero non essere disponibili se nel dispositivo viene modificata la struttura di una cartella.
SD-Video	.mod	MPEG1 MPEG2	Dolby Digital Audio MPEG	SD-Video Standard Ver. 1.31 (Entertainment Video Profile) ● I dati potrebbero non essere disponibili se nel dispositivo viene modificata la struttura di una cartella.
MOV	.mov .qt	DivX3 DivX4 DivX5 DivX6 H.264 BP/MP/HP Motion JPEG MPEG1 MPEG2 MPEG4 SP/ASP	AAC Dolby Digital Dolby Digital Plus DTS core HE-AAC LPCM Audio MPEG MP3	● Questo televisore supporta Motion JPEG registrati dalle fotocamere Panasonic LUMIX*1. ● Questo televisore non è in grado di riprodurre Motion JPEG con il server multimediale. *1: Alcuni prodotti antecedenti all'anno 2004 potrebbero non essere compatibili. Non si garantisce la compatibilità con prodotti futuri.
AVI	.avi .divx	DivX3 DivX4 DivX5 DivX6 H.264 BP/MP/HP MPEG1 MPEG2 MPEG4 SP/ASP VC-1 Windows Media Video Ver. 9	AAC ADPCM Dolby Digital Dolby Digital Plus DTS core HE-AAC LPCM Audio MPEG MP3 WMA WMA Pro	● Certificato per la riproduzione di file video DivX Plus HD in Media Player Per informazioni dettagliate sul formato DivX ➔ (pag. 92) ● Alcune funzioni dei sottotitoli o dei capitoli potrebbero non essere disponibili.
MKV	.mkv	DivX3 DivX4 DivX5 DivX6 H.264 BP/MP/HP MPEG1 MPEG2 MPEG4 SP/ASP	AAC Dolby Digital Dolby Digital Plus DTS core HE-AAC Audio MPEG MP3	

Contenitore	Estensione file	Codec video	Codec audio	Dettagli / Restrizioni
ASF	.asf .wmv	DivX3 DivX4 DivX5 DivX6 MPEG4 SP/ASP VC-1 Windows Media Video Ver. 9	AAC Dolby Digital Dolby Digital Plus HE-AAC LPCM MP3 WMA WMA Pro	● I file con protezione anticopia non possono essere riprodotti.
MP4	.f4v .m4v .mp4	DivX3 DivX4 DivX5 DivX6 H.264 BP/MP/HP MPEG1 MPEG2 MPEG4 SP/ASP	AAC Dolby Digital Dolby Digital Plus HE-AAC Audio MPEG MP3	● Questo televisore supporta questo formato registrato da prodotti Panasonic. Per informazioni dettagliate, consultare il manuale dei prodotti.
FLV	.flv	H.264	AAC MP3	–
3GPP	.3gp .3g2	H.264 MPEG4 SP/ASP	AAC HE-AAC	–
PS	.mpg .mpeg .vob .vro	H.264*2 MPEG1 MPEG2 VC-1*2	AAC*2 Dolby Digital Dolby Digital Plus*2 HE-AAC*2 LPCM Audio MPEG MP3*2	*2: Questo codec può essere riprodotto solo in Media Player.
TS	.m2ts .tp .trp .ts	H.264 MPEG1 MPEG2 VC-1*3	AAC Dolby Digital Dolby Digital Plus DTS core*3 HE-AAC Audio MPEG MP3*3	*3: Questo codec può essere riprodotto solo in Media Player.

■ Musica

Codec	Estensione file	Restrizioni
MP3	.mp3	–
AAC	.m4a	● I file con protezione anticopia non possono essere riprodotti.
WMA WMA Pro	.wma	● I file con protezione anticopia non possono essere riprodotti. ● WMA Lossless non è supportato.
FLAC	.flac	–

Nota

- Alcuni file potrebbero non essere riprodotti anche se soddisfano le condizioni riportate sopra.
- Per i dati non è possibile usare caratteri a due byte o altri codici speciali.
- Il dispositivo potrebbe diventare inutilizzabile con questo televisore se si cambiano i nomi dei file o delle cartelle.

DivX Certified® per riprodurre video DivX® e DivX Plus® HD (H.264/MKV) fino a 1080p HD, inclusi i contenuti premium.
INFORMAZIONI SUL FORMATO VIDEO DIVX:

DivX® è un formato video digitale creato da DivX, LLC, una consociata di Rovi Corporation. Questo è un dispositivo DivX Certified® ufficiale per la riproduzione di video DivX. Per ulteriori informazioni e strumenti software per convertire i file in video DivX, visitare divx.com.

■ File di testo dei sottotitoli di DivX

Formato dei sottotitoli: MicroDVD, SubRip, Tmplayer

- Il file video DivX e il file di testo dei sottotitoli devono essere posizionati nella stessa cartella e i nomi file devono essere identici, tranne per l'estensione.
- Se nella stessa cartella sono contenuti più file di testo dei sottotitoli, vengono visualizzati con il seguente ordine di priorità: ".srt", ".sub", ".txt".
- Per confermare o modificare lo stato attuale dei sottotitoli durante la riproduzione di contenuto DivX, premere il tasto OPTION per visualizzare il menu Opzioni.
- A seconda dei metodi utilizzati per creare il file o dello stato della registrazione, è possibile che i sottotitoli vengano visualizzati solo in parte, o che non vengano visualizzati.

Nota

- A seconda delle modalità di configurazione della scheda SD, della memoria flash USB o del server multimediale, i file e le cartelle potrebbero essere visualizzati in un ordine diverso da quello originale.
- A seconda delle modalità di creazione dei file e della struttura delle cartelle, i file e le cartelle potrebbero non essere visualizzati.
- Se sono presenti più file e/o cartelle, l'operazione potrebbe richiedere tempo e alcuni file potrebbero non essere visualizzati o riprodotti.

INFORMAZIONI SUL VIDEO-ON-DEMAND DIVX:

È necessario registrare questo dispositivo DivX Certified® per poter riprodurre contenuti DivX Video su richiesta (VOD). Per ottenere il codice di registrazione, accedere alla sezione DivX VOD del menu Funzioni. Per ulteriori informazioni su come completare la registrazione, visitare vod.divx.com.

■ Per visualizzare il codice di registrazione DivX VOD

➔ [DivX® VOD] (pag. 43)

- Se si desidera generare il nuovo codice di registrazione, è necessario annullare la registrazione del codice di registrazione attuale.
Dopo aver riprodotto una volta un contenuto DivX VOD, nel menu Funzioni verrà visualizzata la schermata di conferma per l'annullamento della registrazione in [DivX® VOD]. Premendo il tasto OK sulla schermata di conferma, verrà generato il codice per l'annullamento della registrazione e non sarà più possibile riprodurre alcun contenuto precedentemente acquistato con il codice di registrazione corrente.
Sarà possibile ottenere il nuovo codice di registrazione premendo il tasto OK sulla schermata del codice per l'annullamento della registrazione.
- Se si acquista contenuto DivX VOD utilizzando un codice di registrazione diverso dal codice del televisore, non sarà possibile riprodurre tale contenuto. (viene visualizzato [La tua periferica non è autorizzata a riprodurre questo filmato DivX protetto].)

■ Contenuto DivX riproducibile solo per un determinato numero di volte

Alcuni contenuti DivX VOD possono essere riprodotti solo per un determinato numero di volte.

Quando si riproduce questo contenuto, viene visualizzato il numero di riproduzioni rimanenti. Non è possibile riprodurre il contenuto se il numero di riproduzioni rimanenti è zero. (viene visualizzato [Il noleggio è terminato].)

- Quando si riproduce questo contenuto, il numero di riproduzioni rimanenti si riduce di un numero nelle seguenti condizioni:
 - Si esce dall'applicazione corrente.
 - Si riproduce altro contenuto.
 - Si passa al contenuto successivo/precedente.

Dispositivi per la registrazione o la riproduzione

■ Scheda SD

Formato scheda:

- Scheda SDXC - exFAT
- Scheda SDHC / Scheda SD - FAT16 o FAT32

Tipo di scheda compatibile (capacità massima):

- Scheda SDXC (64 GB), Scheda SDHC (32 GB), scheda SD (2 GB), scheda miniSD (2 GB) (richiede l'adattatore miniSD)

- Se si usano le schede miniSD, inserirle / rimuoverle insieme all'adattatore.
- Utilizzare una scheda SD che soddisfi gli standard SD. In caso contrario, il televisore potrebbe non funzionare correttamente.

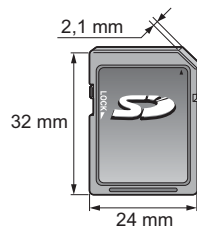

■ Memoria flash USB (per la riproduzione in Media Player)

Formato memoria flash USB: FAT16, FAT32 o exFAT

- Gli HDD USB formattati con il PC non sono garantiti con Media Player.

Nota

- I dati modificati con un PC potrebbero non essere visualizzati.
- Non rimuovere il dispositivo mentre il televisore accede ai relativi. In caso contrario, si potrebbe danneggiare il dispositivo o il televisore.
- Non toccare i piedini presenti sul dispositivo.
- Non esercitare pressioni sul dispositivo ed evitare che subisca colpi.
- Inserire il dispositivo nella direzione corretta. In caso contrario, si potrebbe danneggiare il dispositivo o il televisore.
- Le interferenze elettriche, l'elettricità statica o l'utilizzo non corretto potrebbero danneggiare i dati o il dispositivo.
- Eseguire il backup dei dati registrati a intervalli regolari per impedire che vengano danneggiati a causa di un malfunzionamento del televisore. Panasonic non si assume alcuna responsabilità per eventuali danni ai dati registrati.

Collegamento al PC

È possibile collegare un PC al televisore per visualizzare lo schermo del PC e riprodurre l'audio dal televisore.

- L'adattatore PC non è necessario se il connettore di 15 piedini D-sub è conforme DOS/V.

- Alcuni modelli di PC non possono essere collegati a questo televisore.

- Risoluzione massima di visualizzazione

- Quando si usa il PC, impostare la visualizzazione dei colori sul valore massimo.

- Per informazioni dettagliate sui segnali PC utilizzabili

➔ **“Segnale di ingresso che può essere visualizzato”**
(pag. 95)

- Segnale connettore 15 piedini D-sub

4:3	1.440 × 1.080 pixel
16:9	1.920 × 1.080 pixel

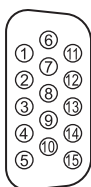

Numero piedino	Nome del segnale	Numero piedino	Nome del segnale	Numero piedino	Nome del segnale
①	R	⑥	GND (massa)	⑪	NC (non collegato)
②	G	⑦	GND (massa)	⑫	NC (non collegato)
③	B	⑧	GND (massa)	⑬	HD
④	NC (non collegato)	⑨	NC (non collegato)	⑭	VD
⑤	GND (massa)	⑩	GND (massa)	⑮	NC (non collegato)

Collegamento HDMI

HDMI (Interfaccia multimediale ad alta definizione) è la prima interfaccia digitale AV mondiale completa per utenti conforme agli standard di non compressione. L'HDMI permette di fruire delle immagini digitali ad alta definizione e di un audio di alta qualità collegando il televisore e il componente.

Un apparecchio compatibile con HDMI*1 con terminale di uscita HDMI o DVI, ad esempio un lettore DVD, un decoder o una console di gioco, può essere collegato al terminale HDMI utilizzando un cavo compatibile con HDMI.

Per ulteriori informazioni sui collegamenti ➔ (pag. 12, 87)

■ Funzionalità HDMI utilizzabili

- Segnale di ingresso audio:
2ch Linear PCM (frequenze di campionamento - 48 kHz, 44,1 kHz, 32 kHz)
- Segnale di ingresso video:
➔ **"Segnale di ingresso che può essere visualizzato"** (pag. 95)
Corrispondenza con l'impostazione di uscita del dispositivo digitale.
- Segnale di ingresso PC:
➔ **"Segnale di ingresso che può essere visualizzato"** (pag. 95)
Corrispondenza con l'impostazione di uscita del PC.
- VIERA Link (HDAVI Control 5)
➔ **[VIERA Link]** (pag. 82)
- 3D
- Tipo di contenuto
- Colore intenso
- Audio Return Channel*2 (solo terminale HDMI2)

■ Connessione DVI

Se il componente esterno è dotato soltanto di un'uscita DVI, collegare il terminale HDMI al terminale DVI con un cavo adattatore HDMI*3. Se si usa il cavo adattatore per il collegamento dal terminale DVI a quello HDMI, collegare il cavo audio al terminale AUDIO con l'adattatore AV2 (COMPONENT / VIDEO) in dotazione.

Nota

- Le impostazioni audio possono essere eseguite su [Ingresso HDMI1 / 2 / 3 / 4] nel menu Audio. (pag. 39)
- Se il componente collegato è dotato della funzione di regolazione del formato, impostare il formato "16:9".
- Questi connettori HDMI sono del "tipo A".
- Questi connettori HDMI sono compatibili con la protezione del copyright HDCP (protezione a banda larga dei contenuti digitali).
- Per la ricezione dei segnali analogici è possibile collegare ai terminali di ingresso componente o video componenti senza uscita digitale.
- Questo televisore include tecnologia HDMI™.

*1: Il logo HDMI viene visualizzato con i componenti conformi HDMI.

*2: Audio Return Channel (ARC) è una funzione per l'invio di segnali audio digitali tramite un cavo HDMI.

*3: Per informazioni, rivolgersi al negozio di componenti digitali più vicino.

Connessione USB

- Si consiglia di collegare la memoria flash USB o la Communication Camera direttamente alle porte USB del televisore.
- È possibile che alcuni dispositivi USB o HUB USB non funzionino con questo televisore.
- Non è possibile collegare alcun dispositivo tramite il lettore di schede USB.
- Non è possibile usare contemporaneamente due o più dispositivi USB dello stesso tipo, ad eccezione delle memorie flash USB.
- Per ulteriori informazioni sui dispositivi USB, visitare il seguente sito Web. (Solo in inglese)
<http://panasonic.jp/support/global/cs/tv/>

■ Tastiera USB

- Le tastiere USB che richiedono driver non sono supportate.
- Per modificare la lingua ➔ **[Configuraz. tastiera USB]** (pag. 43)
- I caratteri potrebbero non essere visualizzati correttamente sullo schermo del televisore a seconda della tastiera collegata o della relativa configurazione.
- Alcuni dei tasti sulle tastiere USB corrispondono a operazioni eseguibili dal telecomando.

Tastiera USB	Telecomando	Tastiera USB	Telecomando
↑ / ↓ / ← / →	Tasti dei cursori	F2	VIERA TOOLS
Invio	OK	F3	MENU
Backspace	BACK/RETURN	F4	INPUT (AV)
Esc	EXIT	F5 / F6	Canale Giù / Su
0 - 9 / Caratteri	Tasti numerici	F7 / F8	Volume Giù / Su
F1	GUIDE	F9 / F10 / F11 / F12	Tasti colorati

■ Gamepad

- Alcuni dei tasti sui gamepad corrispondono a operazioni eseguibili con il telecomando.

Esempio:

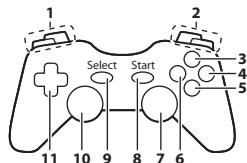

Telecomando		Telecomando	
1	Volume Su / Giù	7	VIERA TOOLS
2	Canale Su / Giù	8	EXIT
3	GUIDE	9	INPUT (AV)
4	OK	10	MENU
5	BACK/RETURN	11	Tasti dei cursori
6	INTERNET		

Segnale di ingresso che può essere visualizzato

■ COMPONENT (Y, Pb, Pr) (dal terminale AV2), HDMI

Nome del segnale	COMPONENT	HDMI
525 (480) / 60i, 60p	○	○
625 (576) / 50i, 50p	○	○
750 (720) / 60p, 50p	○	○
1.125 (1.080) / 60i, 50i	○	○
1.125 (1.080) / 60p, 50p, 24p		○

○ : Segnale di ingresso utilizzabile

■ PC (da D-sub 15P)

Nome del segnale	Frequenza orizzontale (kHz)	Frequenza verticale (Hz)
640 × 480 @60 Hz	31,47	59,94
800 × 600 @60 Hz	37,88	60,32
852 × 480 @60 Hz	31,44	59,89
1.024 × 768 @60 Hz	48,36	60,00
1.280 × 768 @60 Hz	47,70	60,00
1.280 × 1.024 @60 Hz	63,98	60,02
1.366 × 768 @60 Hz	48,39	60,04

Il segnale di ingresso utilizzabile per il PC è fondamentalmente compatibile con la fase standard VESA.

■ PC (da terminale HDMI)

Nome del segnale	Frequenza orizzontale (kHz)	Frequenza verticale (Hz)
640 × 480 @60 Hz	31,47	60,00
1.280 × 720 @60 Hz	45,00	60,00
1.920 × 1.080 @60 Hz	67,50	60,00

Il segnale di ingresso utilizzabile per il PC è fondamentalmente compatibile con la fase standard HDMI.

Nota

- I segnali diversi da quelli indicati sopra potrebbero non essere visualizzati correttamente.
- I suddetti segnali sono stati riformattati per la visione ottimale sullo schermo.
- Il segnale PC viene ampliato o compresso per la visualizzazione, per cui i dettagli fini potrebbero non essere visualizzati con sufficiente chiarezza.

Tabella dei caratteri per i tasti numerici

I caratteri possono essere immessi usando i tasti numerici per le opzioni a immissione libera.

Input utente																			
Nome																			
A	B	C	D	E	F	G	H	I	J	K	L	M	N	O	P	Q	R	S	T
U	V	W	X	Y	Z	À	Á	Â	Ã	Ä	Å	Ö	Û	Ü	Ý	ÿ	:	;	#
a	b	c	d	e	f	g	h	i	j	k	l	m	n	o	p	q	r	s	t
u	v	w	x	y	z	à	á	â	ã	ä	å	ö	û	ü	ý	ÿ	()	+ -
0	1	2	3	4	5	6	7	8	9	.	*	_							



Premere ripetutamente il tasto numerico fino a raggiungere il carattere desiderato.

- Il carattere viene immesso automaticamente se lo si lascia per 1 secondo.
- I caratteri possono anche essere immessi premendo entro 1 secondo il tasto OK o altri tasti numerici.
- I caratteri potrebbero variare in base alle opzioni di immissione.

Tabella dei caratteri:

Tasti numerici	Caratteri	Tasti numerici	Caratteri
1	. @ / ! : # + - * _ () " ' % & ? , ; = \$ [] ~ < > { } ` ^ \	6 _{mno}	m n o 6 M N O ó ö Ò Ó
2 _{abc}	a b c 2 A B C à Á	7 _{pqrs}	p q r s 7 P Q R S
3 _{def}	d e f 3 D E F è é Ê Ë	8 _{tuvw}	t u v 8 T U V ù ú Û Ü
4 _{ghi}	g h i 4 G H I ì í Î Ï	9 _{wxyz}	w x y z 9 W X Y Z
5 _{klj}	j k l 5 J K L Ì Ï	0	Spazio 0

Informazioni sui terminali SCART e HDMI

Terminale AV1 SCART (RGB, VIDEO, Q-Link)



Terminale HDMI

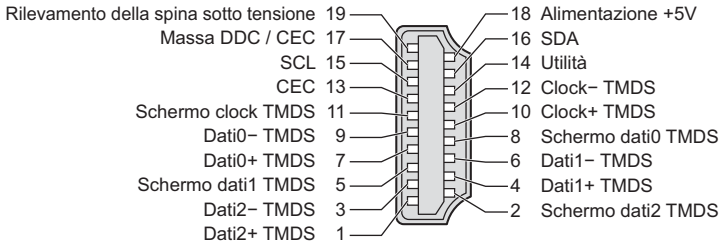

Domande e risposte

Prima di richiedere una riparazione o assistenza, seguire queste semplici istruzioni per risolvere il problema. Se il problema persiste, rivolgersi al rivenditore Panasonic locale per assistenza.

In modalità DVB le immagini risultano disturbate o bloccate oppure scompaiono / In modalità analogica vengono visualizzati punti bianchi o immagini fantasma / Non è possibile sintonizzare alcuni canali

- Verificare la posizione, l'orientamento e il collegamento dell'antenna.
- Controllare [Stato segnale] (pag. 49). Se [Qualità segnale] è visualizzato in rosso, significa che il segnale DVB è debole.
- Le condizioni climatiche incidono sulla ricezione del segnale (forti piogge, neve, ecc.), soprattutto nelle aree con scarsa ricezione. Anche se il tempo è sereno, l'alta pressione può causare problemi di ricezione di alcuni canali.
- A causa delle tecnologie di ricezione impiegate, la qualità dei segnali digitali potrebbe in alcuni casi essere relativamente bassa anche se la ricezione dei canali analogici è buona.
- l'interruttore principale di accensione / spegnimento e riaccenderlo.
- Se il problema persiste, rivolgersi al rivenditore locale o al provider di servizi per informazioni sulla disponibilità dei servizi.

Nella Guida TV non vengono visualizzati i programmi

- Controllare il trasmettitore digitale.
- Regolare la direzione dell'antenna su un'altra emittente installata nelle vicinanze.
- Controllare la trasmissione analogica. Se la qualità dell'immagine è scarsa, controllare l'antenna e rivolgersi al rivenditore locale.

Non vengono riprodotte immagini o audio

- Verificare che il televisore sia acceso.
- Accertarsi che il cavo di alimentazione sia collegato al televisore e alla presa di corrente.
- Verificare che il televisore sia nella modalità AV.
- Accertarsi che sia stata selezionata la modalità di ingresso corretta.
- Controllare il menu Immagine (pag. 36, 37) e il volume.
- Accertarsi che tutti i cavi e i collegamenti siano correttamente inseriti.

Formato Auto

- Il formato Auto è stato sviluppato per fornire il formato migliore per riempire lo schermo. ➔ (pag. 89)
- Premere il tasto ASPECT se si desidera cambiare manualmente il formato. ➔ (pag. 22)

Immagine in bianco e nero

- Accertarsi che l'uscita del componente esterno corrisponda all'ingresso del televisore. Quando si esegue il collegamento mediante SCART, verificare che l'impostazione di uscita del componente esterno non sia S-Video.

La funzione Q-Link non è utilizzabile

- Controllare il cavo SCART e i collegamenti. Impostare anche l'uscita [AV1 out] nel menu Funzioni. ➔ (pag. 40)

La funzione [VIERA Link] non è utilizzabile e appare un messaggio di errore

- Controllare i collegamenti. ➔ (pag. 79, 80)
- Accendere il componente collegato e poi il televisore. ➔ (pag. 82)

La registrazione non comincia immediatamente

- Controllare le impostazioni del registratore. Per informazioni dettagliate, consultare il manuale del registratore.

Sullo schermo potrebbero essere presenti punti rossi, blu, verdi o neri

- Si tratta di una caratteristica dei pannelli a cristalli liquidi e non è sintomo di un problema. Il pannello a cristalli liquidi è realizzato con una tecnologia ad alta precisione, in grado di fornire un'alta definizione di immagine. A volte, alcuni pixel non attivi potrebbero apparire sullo schermo come punti fissi di colore rosso, verde, blu o nero. Si noti che ciò non influisce sulle prestazioni del monitor LCD.

	Problema	Cause / Azioni
Schermo	Immagini caotiche, disturbate	<ul style="list-style-type: none"> • Impostare [P-NR] nel menu Immagine per eliminare il disturbo. ➔ (pag. 36) • Controllare i prodotti elettrici vicini (automobile, motocicletta, lampada a fluorescenza).
	Non vengono visualizzate le immagini	<ul style="list-style-type: none"> • [Contrasto], [Luminosità] o [Colore] nel menu Immagine è impostato al minimo? ➔ (pag. 36) • Verificare che le impostazioni di [AV2] ([COMPONENT] / [VIDEO]) in [Selezione ingresso] corrispondano all'uscita del componente esterno. (pag. 28)
	Immagini sfocate o distorte (nessun suono o il volume è basso)	<ul style="list-style-type: none"> • Ripristinare i canali. ➔ (pag. 44, 45)
	Vengono visualizzate immagini insolite	<ul style="list-style-type: none"> • Spegnerne il televisore con l'interruttore principale di accensione / spegnimento e riaccenderlo. • Se il problema persiste, inizializzare tutte le impostazioni. ➔ [Impostazioni originali] (pag. 56)
Audio	Audio assente	<ul style="list-style-type: none"> • Silenziamento audio è stato attivato? ➔ (pag. 9) • Il volume è regolato al minimo?
	Il livello dell'audio è basso o l'audio è distorto	<ul style="list-style-type: none"> • La ricezione del segnale audio potrebbe essersi deteriorata. • Impostare [MPX] (pag. 38) nel menu Audio su [Mono]. (Analogico)
3D	Non è possibile visualizzare le immagini 3D	<ul style="list-style-type: none"> • Assicurarsi che [Selezione modalità 3D] sia impostato su [3D]. ➔ (pag. 31) • Alcuni segnali delle immagini 3D non vengono riconosciuti automaticamente come immagini 3D. Impostare [Selezione modalità 3D (Manuale)] affinché corrisponda al formato dell'immagine. ➔ (pag. 32) • A seconda delle persone, le immagini 3D potrebbero essere visualizzate con difficoltà o risultare completamente invisibili, soprattutto nel caso di utenti con un numero di diottrie differenti tra gli occhi destro e sinistro. Adottare le misure necessarie (ad esempio indossando gli occhiali da vista) per correggere la vista prima dell'uso.
	Le immagini 3D contengono errori	<ul style="list-style-type: none"> • Controllare l'impostazione di [Contorni morbidi]. ➔ (pag. 33)
HDMI	Audio anomalo	<ul style="list-style-type: none"> • Impostare l'audio del componente collegato su "2ch L.PCM". • Controllare l'impostazione [Ingresso HDMI1 / 2 / 3 / 4] nel menu Audio. ➔ (pag. 39) • Se il collegamento audio digitale ha un problema, selezionare il collegamento audio analogico. ➔ (pag. 94)
	Le immagini dal componente esterno sono insolite quando il componente è collegato tramite HDMI	<ul style="list-style-type: none"> • Accertarsi che il cavo HDMI sia collegato correttamente. ➔ (pag. 87) • Spegnerne il televisore e il componente, quindi accenderli nuovamente. • Controllare il segnale di ingresso dal componente. ➔ (pag. 95) • Usare un componente compatibile EIA/CEA-861/861D.
Rete	Impossibile collegarsi alla rete	<ul style="list-style-type: none"> • Verificare che il cavo LAN o il LAN wireless siano collegati correttamente. ➔ (pag. 70) • Controllare i collegamenti e le impostazioni. ➔ (pag. 70 - 74) • Verificare l'apparecchiatura di rete e l'ambiente di rete. • Il router potrebbe non essere impostato per fornire automaticamente l'indirizzo IP. Se l'amministratore di rete preferisce assegnare un indirizzo IP, impostare un indirizzo IP manualmente. ➔ (pag. 72) • È possibile che il router utilizzi un filtro dell'Indirizzo MAC (impostazione di sicurezza). Confermare l'Indirizzo MAC di questo televisore (pag. 40) e impostare il router per il relativo utilizzo. • Se il problema persiste, rivolgersi al provider di servizi Internet o alla società di telecomunicazioni.
	Impossibile selezionare il file durante le operazioni DLNA	<ul style="list-style-type: none"> • Il server multimediale del componente collegato è pronto? ➔ (pag. 69) • Controllare il formato dati utilizzabile. ➔ (pag. 90, 91)
	Impossibile utilizzare VIERA Connect	<ul style="list-style-type: none"> • Controllare i collegamenti e le impostazioni. ➔ (pag. 70 - 74) • Il server o la linea collegata potrebbero essere momentaneamente occupati.

	Problema	Cause / Azioni
Altri	Il televisore non si accende	<ul style="list-style-type: none"> ● Accertarsi che il cavo di alimentazione sia collegato al televisore e alla presa di corrente.
	Il televisore si dispone nella "modalità Standby"	<ul style="list-style-type: none"> ● Viene attivata la funzione di standby automatico di corrente. ➔ (pag. 10) ● Il televisore si dispone nella "modalità Standby" 30 minuti circa dopo la fine di una trasmissione analogica.
	Il telecomando non funziona o funziona a intermittenza	<ul style="list-style-type: none"> ● Le batterie sono installate correttamente? ➔ (pag. 7) ● Il televisore è acceso? ● Le batterie potrebbero essere scariche. Sostituirle. ● Puntare direttamente il telecomando verso il ricevitore dei segnali del telecomando del televisore (entro una distanza di circa 7 m e a un'angolazione di circa 30 gradi dal ricevitore dei segnali). ● Posizionare il televisore lontano dalla luce diretta del sole o in modo tale che altre sorgenti di luce intensa non colpiscano il ricevitore dei segnali del telecomando del televisore.
	Alcune parti del televisore si surriscaldano	<ul style="list-style-type: none"> ● Anche se la temperatura dei pannelli frontale, superiore e posteriore si innalza, ciò non comporta alcun problema in termini di prestazioni o qualità.
	Il pannello LCD si sposta leggermente quando viene premuto con un dito. È possibile che vengano emessi rumori	<ul style="list-style-type: none"> ● Il pannello è stato realizzato in modo da essere leggermente flessibile onde evitare danni allo stesso. ● Quando viene premuto con un dito, il pannello potrebbe spostarsi leggermente producendo rumori. Ciò non è sintomo di un malfunzionamento.
	Viene visualizzato un messaggio di errore di sovracorrente	<ul style="list-style-type: none"> ● Il dispositivo USB collegato potrebbe essere la causa di questo errore. Rimuovere il dispositivo e spegnere il televisore con l'interruttore principale di accensione / spegnimento, quindi riaccenderlo. ● Verificare che all'interno della porta USB non siano presenti oggetti estranei.
Appare un messaggio di errore	<ul style="list-style-type: none"> ● Seguire le istruzioni del messaggio. ● Se il problema persiste, rivolgersi al rivenditore Panasonic locale o a un Centro di assistenza autorizzato. 	

Manutenzione

Staccare innanzitutto la spina del cavo di alimentazione dalla presa di corrente.

Pannello del display, mobile, piedistallo

Manutenzione ordinaria:

Per rimuovere lo sporco o le impronte digitali, pulire delicatamente la superficie del pannello del display, del mobile o del piedistallo con un panno morbido.

Per lo sporco più ostinato:

Rimuovere innanzitutto la polvere sulla superficie. Inumidire un panno morbido con acqua pulita o con un detergente neutro diluito (1 parte di detergente per 100 parti d'acqua). Strizzare il panno e pulire la superficie. Infine, asciugare completamente.

Precauzioni

- Non utilizzare panni ruvidi e non strofinare con eccessiva intensità. In caso contrario, si potrebbe graffiare la superficie.
- Evitare il contatto di acqua o detersivi con le superfici del televisore. Eventuali infiltrazioni di liquidi all'interno del televisore possono causare guasti.
- Evitare il contatto di insettifughi, solventi, diluenti o altre sostanze volatili con le superfici del prodotto. In caso contrario, la qualità delle superfici potrebbe deteriorarsi oppure la vernice potrebbe staccarsi.
- Sulla superficie del pannello del display è stato impiegato un trattamento speciale, che potrebbe essere facilmente danneggiato. Prestare attenzione a non intaccare o graffiare la superficie con le unghie o con altri materiali duri.
- Non lasciare che il mobile e il piedistallo vengano a contatto con sostanze in gomma o PVC per periodi di tempo prolungati. La qualità della superficie potrebbe deteriorarsi.

Spina del cavo di alimentazione

Pulire a intervalli regolari la spina del cavo di alimentazione con un panno asciutto. L'umidità e la polvere potrebbero causare un incendio o scosse elettriche.

Licenza

Anche se non sono stati inseriti avvisi speciali in merito ad aziende o marchi dei prodotti, i diritti sui marchi sono stati pienamente rispettati.

- DVB e i loghi DVB sono marchi di DVB Project.
- "RealD 3D" è un marchio di RealD.
- Il logo SDXC è un marchio di SD-3C, LLC.
- "AVCHD", "AVCHD 3D" e "AVCHD Progressive" sono marchi di Panasonic Corporation e di Sony Corporation.
- DivX®, DivX Certified®, DivX Plus® HD e i relativi loghi sono marchi di Rovi Corporation o delle sue sussidiarie e sono utilizzati su licenza.
- QuickTime ed il logo QuickTime sono marchi o marchi registrati di Apple Inc., utilizzati su licenza.
- VIERA Connect è un marchio di Panasonic Corporation.
- Skype è un marchio di Skype Limited.
- DLNA®, il logo DLNA e DLNA CERTIFIED™ sono marchi, marchi di servizio o marchi di certificazione di Digital Living Network Alliance.
- Windows è un marchio registrato di Microsoft Corporation negli Stati Uniti e in altri Paesi.
- HDMI, il logo HDMI e High-Definition Multimedia Interface sono marchi o marchi registrati di HDMI Licensing LLC negli Stati Uniti e in altri paesi.
- HDAVI Control™ è un marchio di Panasonic Corporation.
- VGA è un marchio della International Business Machines Corporation.
- S-VGA è un marchio depositato della Video Electronics Standard Association.
- Prodotto su licenza di Dolby Laboratories.
Dolby e il simbolo della doppia D sono marchi di Dolby Laboratories.
- Prodotto su licenza in base ai brevetti statunitensi numero: 5.956.674; 5.974.380; 6.487.535 e ad altri brevetti USA e internazionali (anche in attesa). DTS, il relativo simbolo e DTS e il simbolo insieme sono marchi registrati, DTS 2.0+Digital Out è un marchio di DTS, Inc. Il prodotto è comprensivo di software. © DTS, Inc. Tutti i diritti riservati.
- GUIDE Plus+, Rovi e Rovi Guide sono marchi di Rovi Corporation e/o sue filiali.
GUIDE Plus+ e il sistema Rovi Guida sono prodotti su licenza di Rovi Corporation e/o sue filiali.
Il sistema Rovi Guide è protetto dai brevetti o dalle richieste di brevetto presentate negli Stati Uniti, Europa e altri paesi, compresi uno o più brevetti statunitensi 6.396.546; 5.940.073; 6.239.794 di proprietà di Rovi Corporation e/o sue consociate.

Nel prodotto è incorporato il seguente software o tecnologia:

- (1) software sviluppato in maniera indipendente da o per conto di Panasonic Corporation,
- (2) software di proprietà di terze parti e concesso in licenza a Panasonic Corporation,
- (3) software basato in parte sul lavoro dell'Independent JPEG Group,
- (4) software sviluppato da FreeType Project,
- (5) software concesso in licenza in base alla licenza GNU LESSER GENERAL PUBLIC LICENSE (LGPL) e/o
- (6) software open source diverso dal software concesso in base alla licenza LGPL.
- (7) "PlayReady"(tecnologia di gestione dei diritti digitali) concesso in licenza da Microsoft Corporation o sue affiliate.

Per il software classificato al punto (5), consultare i termini e le condizioni della licenza LGPL, a seconda del caso, all'indirizzo <http://www.gnu.org/licenses/old-licenses/lgpl-2.1.html>

Il software classificato al punto (5) è inoltre protetto dai diritti di copyright di diverse parti.

Fare riferimento all'avviso sui diritti di copyright di suddette parti all'indirizzo <http://www.am-linux.jp/dl/EUIDTV12/>

Il software LGPL viene distribuito con l'auspicio che possa essere utile ma **SENZA GARANZIA ALCUNA**, ivi compresa la garanzia implicita di **COMMERCIALIZZABILITÀ** o **IDONEITÀ PER SCOPI SPECIFICI**.

Per almeno tre (3) anni dalla data di consegna del prodotto, Panasonic fornirà a qualsiasi terza parte che invierà una richiesta ai contatti riportati di seguito, a un prezzo non superiore al costo di distribuzione del codice sorgente, una copia completa leggibile su PC del corrispondente codice sorgente coperto dalla licenza LGPL.

Contatti

cdrequest@am-linux.jp

Il codice sorgente coperto dalla licenza LGPL è inoltre disponibile gratuitamente per l'utente e per il pubblico generale all'indirizzo Web riportato di seguito.

<http://www.am-linux.jp/dl/EUIDTV12/>

Per il software classificato al punto (5) e (6), consultare i termini applicabili sulla licenza inclusi nel menu "Impostazione" sul prodotto.

Inoltre, per PlayReady classificato al punto (7), tenere presente quanto riportato di seguito.

(a) Questo prodotto contiene tecnologia soggetta ad alcuni diritti sulla proprietà intellettuale di Microsoft. È vietato l'utilizzo o la distribuzione di questa tecnologia al di fuori del prodotto in questione senza l'apposita licenza(e) concessa(e) da Microsoft.

(b) I titolari dei contenuti utilizzano la tecnologia di accesso ai contenuti Microsoft PlayReady™ per proteggere la propria proprietà intellettuale, compresi i contenuti protetti da copyright. Questo dispositivo utilizza la tecnologia PlayReady per accedere a contenuti protetti da PlayReady e/o contenuti protetti da WMDRM. Nel caso in cui sul dispositivo non fossero applicate le opportune limitazioni sull'utilizzo dei contenuti, i proprietari dei contenuti possono richiedere a Microsoft di revocare la funzione del dispositivo di riprodurre contenuti protetti da PlayReady. La revoca non inficerà i contenuti non protetti o i contenuti protetti da altre tecnologie di accesso ai contenuti.

I proprietari dei contenuti possono richiedere all'utente di eseguire l'aggiornamento a PlayReady per poter accedere ai loro contenuti.

Nel caso in cui l'utente rifiuti di eseguire l'aggiornamento, non potrà accedere ai contenuti che richiedono tale aggiornamento.

Dati tecnici

■ TV

Modello No.	TX-L32ET5E TX-L32ET5EW	TX-L37ET5E TX-L37ET5EW	TX-L42ET5E TX-L42ET5EW
Dimensioni (L x A x P)	764 mm x 519 mm x 230 mm (con piedistallo) 764 mm x 473 mm x 52 mm (solo televisore)	874 mm x 580 mm x 238 mm (con piedistallo) 874 mm x 534 mm x 52 mm (solo televisore)	997 mm x 650 mm x 247 mm (con piedistallo) 997 mm x 604 mm x 52 mm (solo televisore)
Peso	11,5 kg netti (con piedistallo) 9,5 kg netti (solo televisore)	14,0 kg netti (con piedistallo) 11,5 kg netti (solo televisore)	17,5 kg netti (con piedistallo) 14,5 kg netti (solo televisore)

Modello No.	TX-L47ET5E	TX-L55ET5E
Dimensioni (L x A x P)	1.107 mm x 712 mm x 268 mm (con piedistallo) 1.107 mm x 666 mm x 52 mm (solo televisore)	1.281 mm x 811 mm x 282 mm (con piedistallo) 1.281 mm x 765 mm x 52 mm (solo televisore)
Peso	20,5 kg netti (con piedistallo) 17,0 kg netti (solo televisore)	29,0 kg netti (con piedistallo) 25,0 kg netti (solo televisore)

Alimentazione		C.a. 220-240 V, 50 / 60 Hz		
Pannello		Pannello LCD a LED		
Audio	Diffusori	(75 mm x 22 mm) x 2, 8 Ω		
	Uscita audio	20 W (10 W + 10 W)		
	Cuffia	Minipresa stereo M3 (3,5 mm) x 1		
Sistemi di ricezione / Nome banda Controllare le informazioni più aggiornate sui servizi disponibili sul sito Web indicato di seguito. (Solo in inglese) http://panasonic.jp/support/global/cs/tv/	PAL B, G, H, I, SECAM B, G, SECAM L, L'	VHF E2 - E12 VHF A - H (ITALIA) CATV (S01 - S05) CATV S11 - S20 (U1 - U10)	VHF H1 - H2 (ITALIA) UHF E21 - E69 CATV S1 - S10 (M1 - M10) CATV S21 - S41 (Iperbanda)	
	PAL D, K, SECAM D, K	VHF R1 - R2 VHF R6 - R12	VHF R3 - R5 UHF E21 - E69	
	PAL 525/60	Riproduzione dei nastri NTSC con alcuni videoregistratori PAL (VCR)		
	M.NTSC	Riproduzione con i videoregistratori M.NTSC (VCR)		
	NTSC (solo ingresso AV)	Riproduzione con i videoregistratori NTSC (VCR)		
	DVB-T	Servizi digitali terrestri (MPEG2 e MPEG4-AVC(H.264))		
	DVB-C	Servizi digitali via cavo (MPEG2 e MPEG4-AVC(H.264))		
Ingresso antenna	VHF / UHF			
Condizioni di funzionamento	Temperatura: 0 °C – 35 °C Umidità: 20 % – 80 % RH (senza condensa)			
Terminali di collegamento	Ingresso / uscita AV1	SCART (ingresso audio/video, uscita audio/video, ingresso RGB, Q-Link)		
	Ingresso AV2 (COMPONENT / VIDEO)	VIDEO	Tipo RCA PIN x 1	1,0 V[p-p] (75 Ω)
		AUDIO L - R	Tipo RCA PIN x 2	0,5 V[rms]
		Y	1,0 V[p-p] (inclusa la sincronizzazione)	
		Pb, Pr	±0,35 V[p-p]	
Ingresso HDMI 1 / 2 / 3 / 4	Connettori di TIPO A HDMI1 / 3 / 4: 3D, Content Type, Deep Colour HDMI2: 3D, Content Type, Audio Return Channel, Deep Colour ● Questo televisore supporta la funzione "HDAVI Control 5".			

Terminali di collegamento	PC	D-SUB a 15 PIN ad ALTA DENSITÀ R,G,B: 0,7 V[p-p] (75 Ω) HD, VD: TTL Livello 2,0 – 5,0 V[p-p] (alta impedenza) • Segnali di ingresso utilizzabili: VGA, SVGA, WVGA, XGA, SXGA, WXGA
	Alloggiamento scheda	Alloggiamento scheda SD × 1 Alloggiamento Common Interface (conforme a CI Plus) × 1
	ETHERNET	RJ45, IEEE802.3 10BASE-T / 100BASE-TX
	USB 1 / 2 / 3	USB 2.0 CC 5 V, Max. 500 mA
	DIGITAL AUDIO OUT	PCM / Dolby Digital / DTS, fibra ottica
LAN wireless incorporata	Conformità agli standard e gamma di frequenza*	IEEE802.11a/n 5,180 GHz – 5,320 GHz, 5,500 GHz – 5,580 GHz, 5,660 GHz – 5,700 GHz IEEE802.11b/g/n 2,412 GHz – 2,472 GHz
	Sicurezza	WPA2-PSK (TKIP/AES) WPA-PSK (TKIP/AES) WEP (64 bit/128 bit)

*La frequenza e il canale variano a seconda del paese.

■ Occhiali 3D

Dimensioni (L × A × P)	149 mm × 44 mm × 171 mm
Peso	Circa 18 g
Tipo di lente	Filtro polarizzatore circolare
Gamma temperatura di utilizzo	0 °C – 40 °C
Materiali	Corpo principale / Sezione lente: resina

Nota

- Dati tecnici e formato soggetti a modifiche senza preavviso. Il peso e le dimensioni indicati sono approssimativi.
- Per informazioni sul consumo, sulla risoluzione dello schermo, ecc., fare riferimento alla scheda del prodotto.
- Questo apparecchio è conforme agli standard EMC elencati di seguito.
EN55013, EN61000-3-2, EN61000-3-3, EN55020, EN55022, EN55024

Informazioni per gli utenti sulla raccolta e l'eliminazione di vecchie apparecchiature e batterie usate



Questi simboli sui prodotti, sull'imballaggio e/o sulle documentazioni o manuali accompagnanti i prodotti indicano che i prodotti elettrici, elettronici e le batterie usate non devono essere buttati nei rifiuti domestici generici. Per un trattamento adeguato, recupero e riciclaggio di vecchi prodotti e batterie usate, vi preghiamo di portarli negli appositi punti di raccolta, secondo la legislazione vigente nel vostro Paese e le Direttive 2002/96/EC e 2006/66/EC.

Smaltendo correttamente questi prodotti e le batterie, contribuirete a salvare importanti risorse e ad evitare i potenziali effetti negativi sulla salute umana e sull'ambiente che altrimenti potrebbero verificarsi in seguito ad un trattamento inappropriato dei rifiuti.



Per ulteriori informazioni sulla raccolta e sul riciclaggio di vecchi prodotti e batterie, vi preghiamo di contattare il vostro comune, i vostri operatori per lo smaltimento dei rifiuti o il punto vendita dove avete acquistato gli articoli.

Sono previste e potrebbero essere applicate sanzioni qualora questi rifiuti non siano stati smaltiti in modo corretto ed in accordo con la legislazione nazionale.

Per utenti commerciali nell'Unione Europea

Se desiderate eliminare apparecchiature elettriche ed elettroniche, vi preghiamo di contattare il vostro commerciante od il fornitore per maggiori informazioni.



[Informazioni sullo smaltimento rifiuti in altri Paesi fuori dall'Unione Europea]

Questi simboli sono validi solo all'interno dell'Unione Europea. Se desiderate smaltire questi articoli, vi preghiamo di contattare le autorità locali od il rivenditore ed informarvi sulle modalità per un corretto smaltimento.

Cd

Nota per il simbolo delle batterie (esempio con simbolo chimico riportato sotto il simbolo principale):

Questo simbolo può essere usato in combinazione con un simbolo chimico; in questo caso è conforme ai requisiti indicati dalla Direttiva per il prodotto chimico in questione.

Registrazione dell'utente

Il numero del modello e il numero di serie di questo prodotto sono riportati sul pannello posteriore. Scrivere questo numero di serie nello spazio sottostante e conservare questo libretto e la ricevuta di acquisto come prova attestante l'acquisto che potrebbe essere utile a identificarlo in caso di furto o perdita e ai fini della garanzia.

Modello No.

Numero di serie

Panasonic Corporation

Web Site: <http://panasonic.net>