

PURE

Evoke

F4 with Bluetooth



Evoke

F4 with Bluetooth

Merci d'avoir choisi Evoke F4. Ce système de diffusion en continu de musique et de radio vous permet d'écouter les contenus du monde entier en toute facilité et simplicité. Vous pouvez l'utiliser pour profiter de la musique en continu sans fil à partir de votre appareil iOS ou Android, ou depuis votre PC ou votre Mac, pour écouter un vaste éventail de stations radio Internet, numérique ou FM ; ainsi que des milliers de podcasts, de programmes radio à la demande et de sons d'ambiance évocateurs. Vous pouvez également accéder au service d'abonnement de musique à la demande basé sur le « cloud », pour accéder instantanément à des millions de titres de musique. L'objectif de ce manuel est de vous permettre de mettre en service votre appareil en un rien de temps et de tirer parti de la plupart des fonctionnalités de votre Evoke F4. Nous améliorons et ajoutons de nouvelles fonctionnalités à nos produits en permanence. Pour tirer parti des améliorations apportées depuis la sortie de votre produit, veuillez visiter le site support.pure.com/fr à partir duquel vous pouvez télécharger la dernière version de ce guide utilisateur au format PDF.

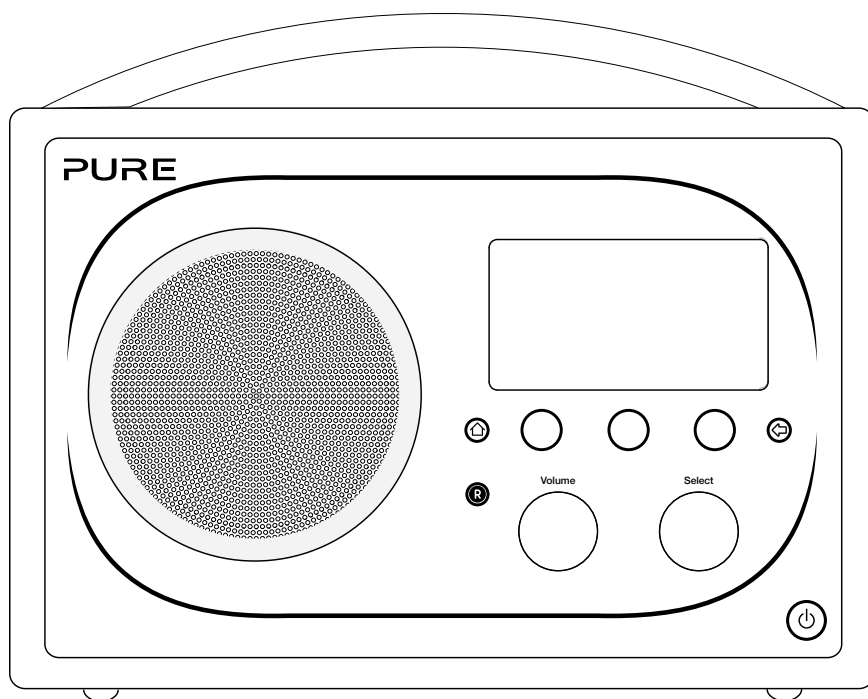

Instructions de sécurité importantes

1. Veuillez lire les présentes instructions – vous devez lire toutes les instructions de sécurité et d'utilisation avant d'utiliser cet appareil.
2. Veuillez conserver les présentes instructions – vous devez conserver les instructions de sécurité et d'utilisation en lieu sûr pour toute référence ultérieure.
3. Veuillez respecter tous les avertissements – vous devez respecter tous les avertissements figurant sur l'appareil ou dans le mode d'emploi.
4. Veuillez suivre toutes les instructions – vous devez suivre toutes les instructions d'utilisation.
5. N'utilisez pas cet appareil à proximité d'un point d'eau.
6. Nettoyez l'appareil uniquement avec un chiffon sec.
7. Les orifices d'aération ne doivent pas être obstrués. Installez l'appareil conformément aux instructions du fabricant.
8. N'installez pas l'appareil à proximité de sources de chaleur telles que des radiateurs, des poêles ou tout autre équipement qui produit de la chaleur.
9. N'utilisez que les fixations et accessoires spécifiés par le fabricant.
10. Débranchez l'appareil en cas d'orages ou avant toute inutilisation prolongée.
11. N'utilisez pas d'adaptateur secteur à l'extérieur.
12. Faites attention au niveau du volume lors de l'utilisation d'un casque d'écoute (tout volume excessif risquant d'endommager votre système auditif).
13. Éteignez immédiatement l'appareil s'il présente des signes de dommage mécanique, de température excessive, de gonflement ou de fissure.
14. Faites exécuter toutes les tâches de service après-vente par des techniciens qualifiés. Il est nécessaire de procéder à un entretien quand l'appareil a subi des dommages, de quelque manière que ce soit ; par exemple, si une prise ou un cordon électrique est endommagé, si du liquide a éclaboussé l'appareil ou des corps étrangers y ont pénétré, si l'appareil a été exposé à la pluie ou à l'humidité, s'il ne fonctionne pas correctement ou s'il est tombé.
15. Afin de réduire le risque de choc électrique, n'ôtez pas le couvercle (ni la partie arrière) car il ne renferme pas de pièces devant faire l'objet d'un entretien. Faites exécuter toutes les tâches de service après-vente par des techniciens qualifiés.
16. Utilisez cet appareil uniquement sur des tensions secteur conformes à celles spécifiées dans le guide de l'utilisateur (en utilisant la référence DSA-24CA-05 055357, fabriquée par Pure).
17. Il est nécessaire de procéder à un entretien quand l'appareil a subi des dommages, de quelque manière que ce soit ; par exemple, si une prise ou un cordon électrique est endommagé ou l'appareil s'il ne fonctionne pas correctement ou s'il est tombé.
18. **AVERTISSEMENT** Afin de réduire le risque d'incendie ou de choc électrique, n'exposez pas l'appareil à la pluie ni à l'humidité. N'exposez pas cet appareil à des éclaboussements ni à des gouttes d'eau ; ne placez aucun objet contenant du liquide (tel qu'un vase) sur l'appareil.
19. **ATTENTION** : danger d'explosion si la pile n'est pas remise en place correctement. Remplacez-la uniquement avec le même type de pile ou un type équivalent.
20. **AVERTISSEMENT** : l'adaptateur directement enfichable est utilisé comme appareil de sectionnement, l'appareil de sectionnement doit être prêt à fonctionner à tout moment.
21.  Cet appareil est de classe 2 ou dispose d'un équipement à double isolation électrique. Il a été conçu de sorte à ne requérir aucune connexion de sécurité pour la mise à la terre.



Une perte d'audition peut survenir en cas d'exposition constante à un fort volume lors de l'utilisation des écouteurs. Vérifiez toujours le niveau du volume avant d'insérer les écouteurs dans vos oreilles.

L'utilisation d'écouteurs lors de la conduite d'un véhicule n'est pas recommandée et est illégale dans certaines régions. N'écoutez pas votre Evoke si cela vous distrait lorsque que vous conduisez ou manœuvrez tous types de véhicules, ou lorsque vous procédez à une autre activité nécessitant toute votre attention.

Table des matières

4 Pour commencer

- 4 Mise en service rapide
- 5 Commandes
- 6 Panneau arrière
- 6 Passage entre les modes Veille prolongée, Veille et Marche
- 7 Icônes de l'écran

8 Écoute d'Internet via Pure Connect

- 8 Écoute des stations radio Internet
- 9 Écoute d'autres contenus Internet
- 11 Musique en streaming
- 11 Service de marquage Pure Connect

12 Écoute de la musique en continu depuis l'application Pure Connect

- 12 Téléchargez l'application Pure Connect
- 12 Sélection d'Evoke ou d'un autre appareil compatible Caskeid dans l'application Pure Connect

13 Écoute de la musique en continu depuis un PC ou un Mac

- 13 Écoute de vos titres en continu sur Evoke

14 Écoute de la radio numérique ou FM

- 14 Changement de stations numériques
- 14 Recherche de stations numériques
- 14 Changement de stations FM
- 14 Mémorisation d'une présélection
- 14 Écoute d'une présélection

15 Écoute audio à partir d'une clé USB

15 Utilisation de la connexion Bluetooth

16 Enregistrement de programmes radio

- 16 Enregistrements instantanés
- 16 Enregistrements programmés

17 Paramétrage des alarmes et minuterics

- 17 Paramétrage d'une alarme
- 17 Programmation de la minuterie de mise en veille
- 17 Programmation de la minuterie de cuisine
- 17 Annulation d'une alarme ou d'une minuterie qui retentit
- 18 Interruption d'une alarme qui retentit
- 18 Modification du délai avant rappel d'alarme
- 18 Annulation d'une répétition d'alarme

18 Options et paramètres

- 18 Paramètres de Pure Connect
- 18 Syntonisation automatique
- 19 Paramètres FM
- 19 Réseau/clé USB
- 19 Options d'affichage
- 20 Paramètres audio
- 21 Réglage de l'horloge
- 21 Modification de la langue affichée
- 21 Mise à jour de votre Evoke
- 21 Modification du nom de votre Evoke
- 22 Paramètres Bluetooth
- 22 Paramètres réseau

24 Utilisation d'un bloc-batterie ChargePAK F1 proposé en option

- 24 Installation d'une batterie ChargePAK

25 Aide et conseils

26 Spécifications

Pour commencer

Mise en service rapide

Remarque : si vous disposez d'une batterie rechargeable ChargePAK F1 (vendue séparément), installez-la maintenant, avant de brancher Evoke. Reportez-vous à la page 24 pour obtenir plus d'informations.

- 1 Sortez l'antenne et insérez le connecteur de l'adaptateur secteur fourni dans l'entrée 5,5 V c.c. située sur la face arrière de votre Evoke. Branchez l'adaptateur au secteur. **Pure** apparaît brièvement à l'écran.

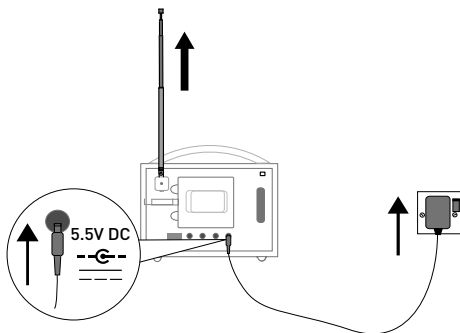

- 2 Choisissez votre langue d'affichage (anglais, français, allemand ou italien) en tournant le bouton **Select** (Sélectionner) pour mettre en surbrillance la langue de votre choix. Appuyez sur le bouton **Select** (Sélectionner) pour valider votre choix. Répétez ce processus pour sélectionner le fuseau horaire et le lieu le plus proche de chez vous.

- 3 L'écran d'accueil s'affiche :

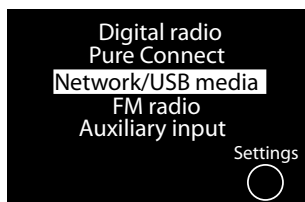



Tournez et appuyez sur le bouton **Select** (Sélectionner) pour sélectionner l'une des options suivantes :

Radio numérique	Cf. page 14
Pure Connect	Cf. page 8
Réseau/clé USB	Cf. page 13
Radio FM	Cf. page 14
Entrée auxiliaire	Cf. page 6

Pour modifier l'un des paramètres de votre Evoke, appuyez sur le bouton **Settings** (Paramètres) Cf. page 19).

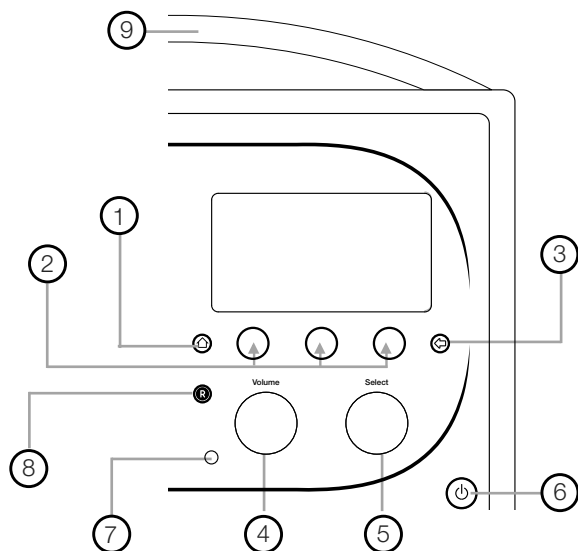
Commandes



N°	Commande	Description
1	Accueil	Appuyez pour revenir à l'écran d'accueil.
2	Boutons tactiles contextuels	Appuyez sur le bouton correspondant à la fonction affichée que vous souhaitez utiliser.
3	Retour	Une pression permet de revenir à l'écran précédent.
4	Bouton Volume/ Mode silence	Tournez le bouton pour régler le volume. Appuyez sur le bouton pour activer ou désactiver le mode silence.
5	Bouton Select (Sélectionner)	Tournez ce bouton pour parcourir les menus, les stations ou les options, puis appuyez pour sélectionner un élément. Appuyez sur le bouton pour mettre en pause une piste multimédia ou un podcast.*
6	Touche tactile de mise en veille	Appuyez sur  pour commuter entre les modes Veille prolongée, Veille et Marche. Reportez-vous à la page 6 pour obtenir plus d'informations.
7	Capteur de luminosité	Ne pas recouvrir. Ce capteur corrige le niveau de luminosité de l'écran en fonction de l'éclairage ambiant de la pièce (pour cela, le niveau de luminosité doit être réglé sur « Automatic (Automatique) »).
8	Bouton d'enregistrement	Appuyez pour enregistrer instantanément la station Internet ou numérique actuellement diffusée. Reportez-vous à la page 16 pour obtenir plus d'informations.
9	SnoozeHandle	Appuyez pour rappeler une alarme. Prenez la poignée à pleine main pour que l'écran d'affichage s'éclaire à sa luminosité maximum pendant 3 secondes. Remarque : l'alarme ne se déclenchera pas si votre radio Evoke est mise hors tension et si Evoke n'est pas connecté au secteur.

* Le symbole > indique que vous devez utiliser la même commande pour naviguer dans les diverses options de menu.

Panneau arrière

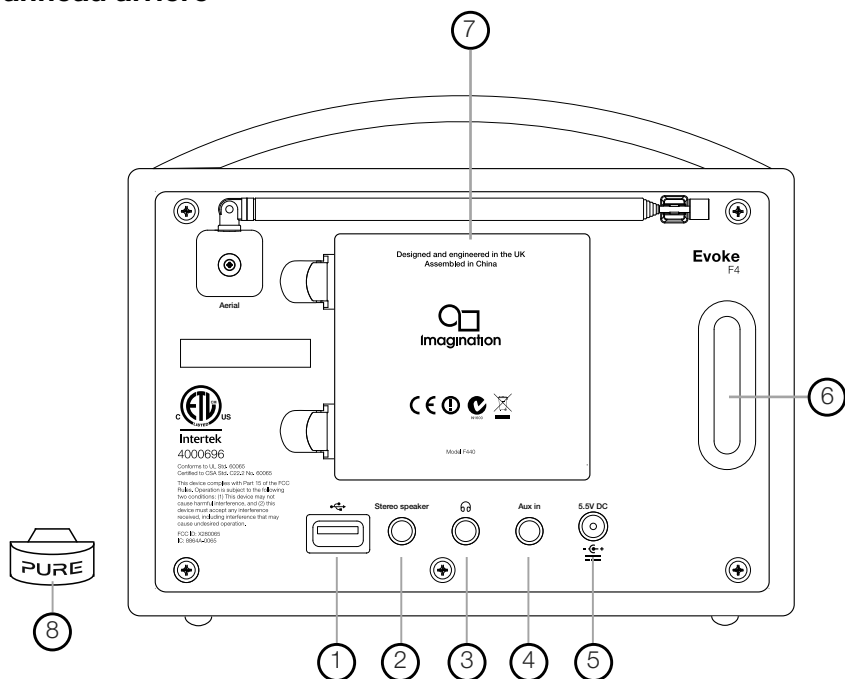

1. Connecteur USB pour adaptateur USB, adaptateur Bluetooth ou clé USB pour l'enregistrement/la lecture. Également utilisé pour mettre à jour le logiciel d'Evoke en cas d'indisponibilité d'une connexion Internet.
2. Sortie pour le haut-parleur stéréo Evoke F4.
3. Sortie pour écouteurs (prise mini-jack 3,5 mm).
4. Entrée auxiliaire format mini-jack pour iPod, lecteur MP3, etc.
5. Entrée 5,5 V c.c. pour le transformateur secteur fourni.
6. Événement bass-reflex, acoustiquement équilibré (ne pas recouvrir).
7. Compartiment pour bloc-batterie rechargeable ChargePAK F1 (vendu séparément).
8. Adaptateur Bluetooth USB.

Passage entre les modes Veille prolongée, Veille et Marche

Evoke propose trois modes de fonctionnement : **Standby** (Veille), **Sleep** (Veille prolongée) et **On** (Marche). En mode Veille, Evoke fonctionne à une puissance minimale. En mode Veille prolongée, Evoke reste connecté au réseau sans fil (auquel il a été configuré) et est prêt à lire de la musique via l'application Pure Connect. Reportez-vous à la page 12 pour obtenir plus d'informations.

Pour passer en mode Veille prolongée, appuyez sur le bouton **Standby (Veille)**.

Pour passer en mode Veille, maintenez le bouton **Standby (Veille)** enfoncé.

En mode Veille ou Veille prolongée, appuyez sur le bouton **Standby (Veille)** pour passer en mode Marche.

Remarque : si vous appuyez sur le bouton **Standby (Veille)** et qu'Evoke est alimenté par la batterie ChargePAK F1, Evoke va directement s'éteindre, sans passer en mode Veille.



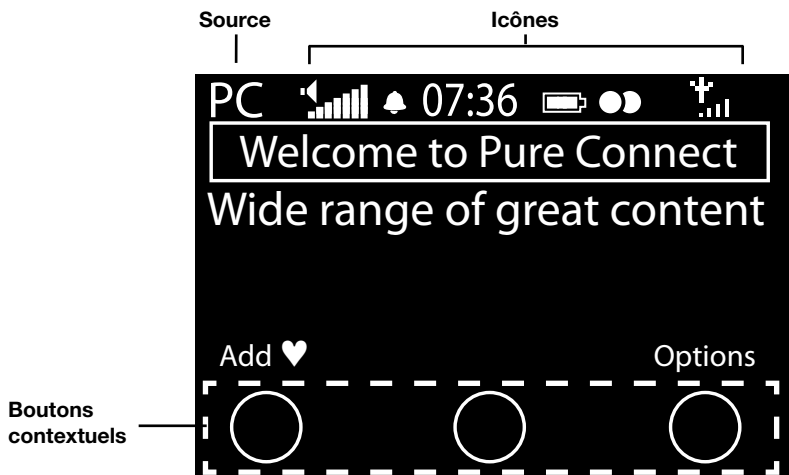





Icônes de l'écran



Source

- DR** Radio numérique
- PC** Pure Connect
- MP** Lecteur multimédia
- FM** FM
- AUX** Entrée auxiliaire
-  Caskeid
- BT** Bluetooth

Icônes

-  Volume sonore
-  Son OFF
-  Témoins d'alarme/minuteur
- 07:36 Horloge
-  Niveau de charge de la batterie ChargePAK*
-  Signal stéréo
-  Intensité du signal (numérique, FM ou Wi-Fi)
-  Connexion Ethernet active
-  Connexion Ethernet perdue
-  Témoin d'enregistrement programmé

* ChargePAK F1 vendu séparément.

Écoute d'Internet via Pure Connect

Pure Connect est un portail multimédia en ligne qui donne rapidement et facilement accès à des milliers de stations radio Internet, de programmes à la demande, de podcasts et d'ambiances sonores. Vous pouvez profiter de tout ce contenu sur votre Evoke, sur des smartphones et des tablettes exploitant l'application Pure Connect et sur le site Web Pure Connect. Vous pouvez également utiliser Pure Connect pour accéder à d'autres services d'abonnement, tel que le service de diffusion de Pure Connect basé sur le « cloud »* qui vous offre un accès instantané à des millions de titres de musique.

Pour accéder à Pure Connect sur Evoke, vous devez connecter Evoke à votre réseau. Voir ci-dessous pour plus d'informations.

Une fois votre Evoke connecté à votre réseau, vous pouvez l'enregistrer sur le site Web Pure Connect. Nous vous recommandons d'enregistrer votre Evoke pour pouvoir gérer vos favoris Pure Connect et accéder aux autres services d'abonnement, tels que la musique en streaming.

Connexion à Internet

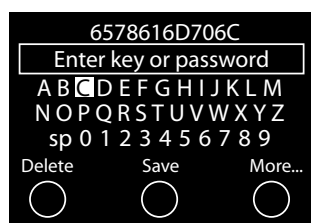

Utilisation de votre réseau sans fil

1. Appuyez sur le bouton **Accueil**, puis sélectionnez **Pure Connect** à partir de l'écran d'accueil. Evoke recherche les réseaux sans fil et les affiche sous forme de liste.
2. Sélectionnez votre réseau. Si votre réseau requiert une clé réseau, suivez les étapes 3-4.
3. Pour entrer votre clé réseau ou mot de passe, tournez et appuyez sur le bouton **Select** (Sélectionner) pour mettre en surbrillance et sélectionner les caractères. Sélectionnez **sp** (espace) pour insérer un espace. Appuyez sur **More...** (Plus...) pour accéder au bas de casse ; appuyez de nouveau pour avoir accès aux symboles. Appuyez sur **Delete** (Supprimer) pour supprimer le dernier caractère.
4. Appuyez sur **Save** (Enregistrer) pour terminer. Evoke établit la connexion à votre réseau.

Conseil utile : votre clé Wi-Fi est sensible à la casse, assurez-vous de la saisir exactement telle qu'elle apparaît.

Utilisation d'une connexion Ethernet

Vous pouvez également connecter Evoke à Internet à l'aide de l'adaptateur Ethernet USB Pure proposé en option.

Pour utiliser l'adaptateur Ethernet USB Pure, branchez votre câble réseau sur l'adaptateur, puis branchez l'adaptateur sur la fiche USB de votre Evoke. Le témoin de votre adaptateur USB s'allume et une connexion est automatiquement établie à votre réseau. L'état de la connexion Ethernet est affiché à l'écran (cf. page 7).

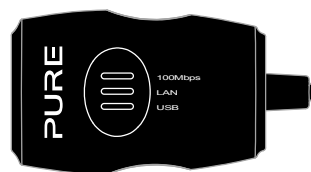

Écoute des stations radio Internet

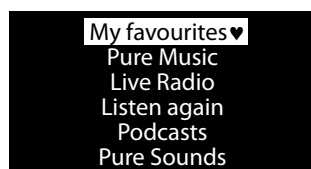

Menu Pure Connect

Des milliers de stations radio à travers le monde diffusent du contenu en ligne. Pour les écouter, sélectionnez **Pure Connect** depuis l'écran d'accueil. Votre Evoke se sintonise sur la dernière station que vous écoutez ou vous affiche la liste des stations. Tournez le bouton **Select** (Sélectionner) pour accéder au menu Pure Connect. Sélectionnez **Live Radio** (Radio en direct) pour visualiser la liste des stations Internet actuellement disponibles. Utilisez le bouton **Select** (Sélectionner) pour parcourir cette liste, puis appuyez sur le nom d'une station pour la sélectionner. Vous pouvez ajouter une station à vos **Favorites** (Favoris) en appuyant sur **Add** (Ajouter).

*Vous devez vous abonner à notre niveau d'abonnement Blue ou Violet pour accéder au service de diffusion de musique en streaming sur Evoke. Pour obtenir plus d'informations sur les différents niveaux d'abonnement, visitez le site connect.pure.com

Name	[All]
Genre	[Classical]
Country	[Netherlands]
Language	[Dutch]
Quality	[All]
Clear all	Go

Écran de recherche de station

Recherche d'une station

Appuyez sur **Search** (Rechercher) pour naviguer dans la liste de stations par **Name, Genre, Country, Language, Quality** (nom, genre, pays, langue, qualité du son), ou selon n'importe quelle combinaison de ces critères. Définissez vos options à l'aide du bouton **Select** (Sélectionner) et appuyez sur **Go** (Rechercher) pour visualiser la liste des résultats.

Recherche d'une station radio Internet en utilisant l'Accès rapide

La fonction Accès rapide vous permet de rechercher des stations commençant par une certaine lettre. Pour utiliser cette fonction :

1. Appuyez sur le bouton **A-Z** pour ouvrir la boîte de dialogue Accès rapide.
2. Tournez et appuyez sur le bouton **Select** pour sélectionner la première lettre de la station radio que vous souhaitez rechercher.

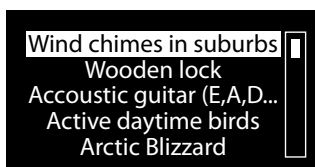

Naviguer parmi les sons Pure

Écoute d'autres contenus Internet

Appuyez sur la touche **Accueil** et sélectionnez **Pure Connect** depuis l'écran d'accueil, puis l'un des types de contenus suivants :

Contenus à la demande

Sélectionnez cette option pour accéder au service de réécoute qui vous permet d'écouter les émissions radio que vous avez manquées. Ces programmes radio archivés peuvent être écoutés pendant une période déterminée après la diffusion en direct.

Podcasts

Les podcasts sont des émissions audio pré-enregistrées portant sur une large palette de sujets, tels que les comédies, l'art, les affaires et la culture, dont vous pouvez profiter à tout moment.

Sons Pure

Notre bibliothèque de sons d'ambiance évocateurs vous propose notamment des chants d'oiseaux, des bruits de la ville, des vagues sur la côte.

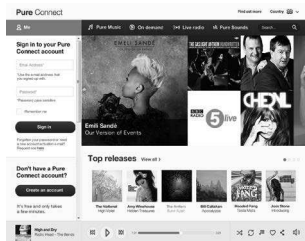

connect.pure.com

Création d'un compte Pure Connect

Pour créer un compte Pure Connect et enregistrer votre Evoke, il vous suffit de disposer d'une adresse e-mail valide. Nous devons vous envoyer quelques e-mails qui vous seront nécessaires pour terminer votre processus d'inscription.

Pour créer un compte Pure Connect :

1. Ouvrez votre navigateur Internet.
2. Allez sur connect.pure.com.
3. Cliquez sur **Create account** (Créer un nouveau compte), puis suivez les instructions à l'écran.

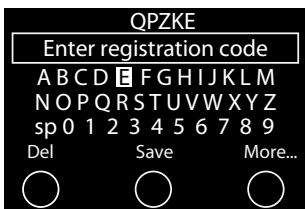
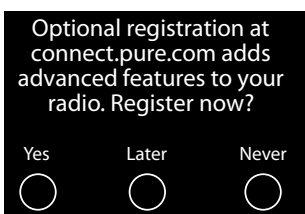

Enregistrement de votre Evoke sur Pure Connect

1. Connectez-vous à Pure Connect et cliquez sur **Me** (Moi), puis sélectionnez **Devices** (Appareils). Le code d'enregistrement apparaît alors à l'écran.
2. À partir du menu **Pure Connect settings** (Paramètres de Pure Connect) de votre radio, sélectionnez **Register with the Pure Connect** (M'enregistrer sur Pure Connect) pour saisir votre code. Utilisez le bouton **Select** (Sélectionner) pour mettre en surbrillance et sélectionner les caractères ; appuyez sur **Del** (Suppr.) pour effacer les caractères ; puis sur **Save** (Enregistrer) pour terminer.

Félicitations ! Vous avez enregistré votre Evoke sur Pure Connect. Les favoris que vous avez créés sur Pure Connect apparaîtront sur votre Evoke, et inversement, ceux créés sur Evoke apparaîtront sur Pure Connect.

Musique en streaming

La diffusion de musique en streaming Pure Connect est un service d'abonnement de musique à la demande basé sur le « cloud » qui vous offre un accès instantané à des millions de titres de l'un des catalogues de musique les plus importants au monde, regroupant quasiment tous les artistes et les genres existants. Vous pouvez écouter votre musique sur nos systèmes de diffusion en continu et nos systèmes radios, depuis votre appareil Apple ou Android exécutant l'application Pure Connect ou sur le site Web Pure Connect.

Le service de diffusion de musique en streaming Pure Connect est uniquement disponible dans certains pays. Veuillez visiter : <http://www.pure.com/availability/> pour plus de détails.

Accès à la diffusion de musique en streaming Pure Connect depuis votre Evoke

1. Appuyez sur le bouton **Accueil** , puis sélectionnez **Pure Connect** à partir de l'écran d'accueil.
2. Tournez et appuyez sur le bouton **Select** (Sélectionner) pour sélectionner **Pure Music**.
3. Tournez et appuyez sur le bouton **Select** (Sélectionner) pour sélectionner l'une des options suivantes :

My Tracks (Mes pistes) : sélectionnez cette option pour accéder aux titres que vous avez achetés depuis Pure Connect.

Catalogue : sélectionnez cette option pour parcourir ou effectuer une recherche dans le catalogue de musique complet sur votre Evoke.

By playlist (Par liste de lecture) : sélectionnez cette option pour écouter des listes de lecture que vous avez créées sur connect.pure.com ou via l'application Pure Connect (voir «Écoute de la musique en continu depuis l'application Pure Connect» à la page 12).

Service de marquage Pure Connect

Le service de marquage Pure Connect peut être utilisé pour identifier, marquer et acheter des titres diffusés sur une station radio Internet, FM ou numérique. En plus d'accéder à vos titres de musique favoris, le service de marquage Pure Connect effectue également automatiquement une recherche dans les catalogues pour trouver des musiques d'artistes similaires susceptibles de vous intéresser. Vous pouvez ainsi découvrir de toutes nouvelles choses ou redécouvrir vos musiques favorites oubliées.

Remarque : pour utiliser le service de marquage Pure Connect, votre Evoke doit être connecté à Internet et vous devez disposer d'un compte Pure Connect. Reportez-vous à la «Création d'un compte Pure Connect» en page 10 pour obtenir plus d'informations sur le paramétrage d'un compte Pure Connect.

1. Appuyez sur le bouton **Tag** (Marquer).
2. Evoke identifie le nom de la chanson diffusée et vous permet de l'acheter (ou de l'écouter en continu si vous disposez d'un abonnement au service de diffusion de musique en streaming).

Remarque : pour accéder à votre liste de titres marqués, vous devez vous connecter à votre compte Pure Connect sur connect.pure.com.

Remarque : le service de marquage Pure Connect tentera d'identifier et de faire correspondre les titres de lecture en utilisant notre catalogue étendu. L'achat et la diffusion en continu de titres se font sous réserve de disponibilité.

Écoute de la musique en continu depuis l'application Pure Connect

Vous pouvez utiliser l'application Pure Connect pour diffuser en streaming de la musique stockée sur votre smartphone ou votre tablette, ainsi que tout le contenu disponible sur Pure Connect vers Evoke et d'autres appareils compatibles Caskeid (comme le Jongo).

Remarque : tous les appareils sur lesquels vous souhaitez utiliser la fonction multiroom sans fil Pure doivent être connectés au même réseau.

Téléchargez l'application Pure Connect

L'application Pure Connect est téléchargeable sur votre smartphone ou votre tablette à partir de l'Apple App Store ou de Google Play.



à partir de
l'Apple App Store





à partir de
Google Play

Sélection d'Evoke ou d'un autre appareil compatible Caskeid dans l'application Pure Connect

Avec Pure Connect application, vous pouvez écouter à un dispositif Caskeid seul ou plusieurs périphériques simultanément Caskeid.

Pour lancer le contenu en streaming:

1. Ouverture de l'application Pure Connect et choix de la musique.
2. Appuyez sur  dans la barre du lecteur pour afficher une liste des appareils Caskeid disponibles sur votre réseau.
3. Appuyez sur  en regard de votre appareil.

Vous pouvez alors diffuser de l'audio en continu sur votre appareil compatible Caskeid.

Pour plus d'informations sur l'utilisation de l'application Pure Connect, veuillez vous reporter à l'aide fournie avec l'application.

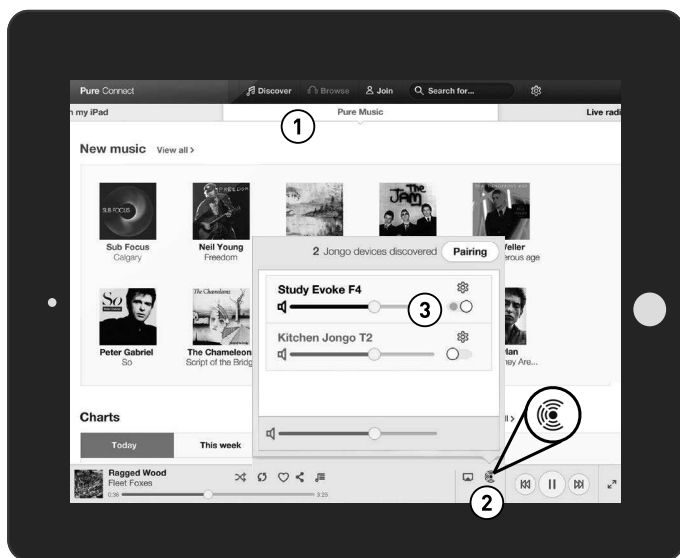

L'application Pure Connect

Écoute de la musique en continu depuis un PC ou un Mac

Vous pouvez écouter en continu de la musique enregistrée sur votre ordinateur ou sur un appareil de stockage relié au réseau compatible UPnP à Evoke. Pour écouter en continu de la musique depuis votre ordinateur, vous devez installer un logiciel serveur multimédia sur ce dernier.

Écoute de vos titres en continu sur Evoke

1. Appuyez sur le bouton **Accueil** puis tournez et appuyez sur le bouton **Select** pour sélectionner **Network/USB media player** (Réseau/Lecteur clé USB) à partir de l'écran d'accueil.
2. Tournez et appuyez sur le bouton **Select** pour sélectionner le lecteur multimédia que vous souhaitez utiliser pour écouter de la musique en continu.
3. Tournez et appuyez sur le bouton **Select** (Sélectionner) pour naviguer et sélectionner la piste ou la liste de lecture.



Lecture/mise en pause de la lecture audio

Appuyez sur le bouton **Select** (Sélectionner) pour mettre en pause/lire une piste actuellement diffusée sur Evoke.

Recherche à l'intérieur d'une piste

Pendant que votre radio est en pause, vous pouvez maintenir enfoncés les boutons  et  pour effectuer une recherche à l'intérieur de la piste.

Passage d'une piste à une autre, en avançant ou en reculant

Si vous lisez des fichiers audio en continu sur Evoke à partir d'un serveur multimédia, vous pouvez appuyer sur les boutons   pour passer d'une piste à une autre, en avançant ou en reculant.

Écoute de la radio numérique ou FM

Déployez l'antenne, appuyez sur le bouton **Accueil** puis sélectionnez **Digital radio** (Radio numérique) ou **FM Radio** (Radio FM) à partir de l'écran d'accueil. La première fois que vous sélectionnez la radio numérique, Evoke effectue une syntonisation automatique des stations disponibles et sélectionne l'une d'entre elles une fois la recherche terminée.



Écran radio numérique



Modification de la station radio numérique



Recherche d'une station radio numérique



Utilisation de la syntonisation automatique pour changer de stations FM



Accès à une présélection

Changement de stations numériques

1. Tournez le bouton **Select** (Sélectionner) à gauche ou à droite pour explorer les stations numériques parmi celles disponibles dans la liste.
2. Appuyez sur le bouton **Select** (Sélectionner) pour changer de station.

Recherche de stations numériques

1. Tournez le bouton **Select** (Sélectionner) à gauche ou à droite.
2. Appuyez sur **A-Z** pour accéder à l'option de recherche.
3. Tournez et appuyez sur le bouton **Select** pour sélectionner la première lettre de la station que vous souhaitez écouter.
4. Appuyez sur le bouton **Select** (Sélectionner) pour changer de station.

Changement de stations FM

Syntonisation automatique

1. Tournez le bouton **Select** (Sélectionner).
2. Appuyez sur les boutons **◀▶** pour syntoniser sur la station suivante ou précédente sur la bande FM qui émette un signal assez puissant.

Syntonisation manuelle

Tournez le bouton **Select** (Sélectionner) à droite ou à gauche pour avancer ou reculer de 0,05 MHz dans la gamme de fréquences.

Mémorisation d'une présélection

Syntonisez sur la fréquence que vous souhaitez mémoriser en présélection et appuyez sur **Presets** (Présélections). Tournez le bouton **Select** (Sélectionner) pour mettre en surbrillance un numéro de présélection. Appuyez sur **Add** (Ajouter) pour enregistrer la présélection. (Vous pouvez remplacer les présélections existantes.)

Écoute d'une présélection

Appuyez sur **Presets** (Présélections), sélectionnez la station que vous souhaitez activer, puis appuyez sur **Listen** (Écouter) ou sur le bouton **Select** (Sélectionner).

Écoute audio à partir d'une clé USB

Evoke peut lire de la musique à partir d'une clé USB connectée au port USB situé à l'arrière de l'appareil. Evoke prend en charge les fichiers audio WMA (norme V9), AAC, MP3 et MP2. Par défaut, Evoke recherche des fichiers audio sur votre réseau si vous n'avez pas branché de clé USB à l'arrière de votre Evoke.

Pour écouter des pistes depuis une clé USB :

1. Appuyez sur le bouton **Accueil** puis tournez et appuyez sur le bouton **Select** pour sélectionner **Network/USB media player** (Réseau/Lecteur clé USB) à partir de l'écran d'accueil.
2. Tournez et appuyez sur le bouton **Select** pour sélectionner la clé USB.
3. Tournez et appuyez sur le bouton **Select** pour spécifier le type d'audio (**Playlists, Artists, Genres** (listes de lecture, artistes, genres) ou **Pure recordings** (Enregistrements Pure) que vous souhaitez écouter.
4. Tournez et appuyez sur le bouton **Select** pour sélectionner le contenu audio que vous souhaitez écouter.

Lecture/mise en pause de la lecture audio

Appuyez sur le bouton **Select** (Sélectionner) pour mettre en pause/lire une piste actuellement diffusée sur Evoke.

Recherche à l'intérieur d'une piste

Pendant que votre radio est en pause, vous pouvez maintenir enfoncés les boutons **◀◀** et **▶▶** pour effectuer une recherche à l'intérieur de la piste.

Passage d'une piste à une autre, en avançant ou en reculant

Appuyez sur les boutons **◀◀ ▶▶** pour passer d'une piste à une autre, en avançant ou en reculant.

Utilisation de la connexion Bluetooth

Si votre téléphone ou votre tablette peut stocker des fichiers audio, vous pouvez également utiliser le Bluetooth pour diffuser en streaming de la musique enregistrée sur votre téléphone ou votre tablette sur Evoke.

Remarque : l'ajout d'un appareil Bluetooth varie selon les appareils mobiles. Reportez-vous au manuel de votre appareil mobile Bluetooth pour obtenir des informations spécifiques.

Préparation de votre Evoke pour diffuser de l'audio en continu via Bluetooth

1. Assurez-vous que l'adaptateur Bluetooth est inséré dans le port USB d'Evoke.
2. Activez le Bluetooth sur votre appareil mobile.
3. Sur ce dernier, sélectionnez l'option permettant d'ajouter un nouvel appareil Bluetooth. Sur certains appareils mobiles, vous devrez peut-être sélectionner l'option de recherche ou d'analyse.
4. Démarrez le processus de couplage sur votre appareil mobile. Pour ce faire, sélectionnez votre Evoke à partir de la liste des appareils disponibles qui s'affiche sur votre appareil mobile. Ce processus vous connectera automatiquement une fois le couplage réalisé.

Vous pouvez alors commencer à diffuser de l'audio en continu sur votre Evoke depuis votre appareil Bluetooth.

Remarque : vous devrez déconnecter tout appareil mobile Bluetooth connecté d'Evoke pour diffuser en Wi-Fi ou à partir d'un autre appareil Bluetooth. Le Bluetooth se déconnecte automatiquement si vous vous trouvez hors de portée de votre Evoke. Pour vous déconnecter manuellement, vous devez en général passer par les paramètres Bluetooth de votre appareil mobile.

Remarque : pour vous aider à utiliser le Bluetooth, consultez notre section «Aide et conseils» en page 25.

Enregistrement de programmes radio

Evoke vous permet d'enregistrer la radio en direct à partir d'une station Internet (via Pure Connect) ou d'une station numérique. Vous pouvez programmer des enregistrements ou effectuer des enregistrements instantanés. Pour enregistrer, vous devez brancher une clé USB sur le port USB situé à l'arrière de votre Evoke. La durée d'enregistrement dépend de la capacité disponible sur votre clé USB et de la station que vous enregistrez. Une clé USB de 2 Go peut enregistrer environ 15 à 30 heures de contenu radio Internet ou numérique (basé sur des débits de données les plus courants de 128 en kb/s et 64 en kb/s respectivement). Si votre clé USB n'a plus de capacité disponible pendant un enregistrement, Evoke arrête l'enregistrement et affiche un message.

Remarque : vous pouvez uniquement enregistrer la radio en direct si vous avez sélectionné Pure Connect comme source audio.

Enregistrements instantanés

Pour effectuer un enregistrement instantané, procédez comme suit :

1. Appuyez sur **Accueil** pour afficher le menu d'accueil.
2. Tournez et appuyez sur le bouton **Select** pour sélectionner **Pure Connect** ou **Digital radio** (Radio numérique).
3. Syntonisez sur la station radio que vous souhaitez enregistrer, puis appuyez sur le bouton **Record** (Enregistrer) sur la façade d'Evoke pour lancer l'enregistrement.

Pour arrêter l'enregistrement instantané, appuyez sur le bouton **Record** (Enregistrer) sur la façade d'Evoke.

Enregistrements programmés

Vous pouvez utiliser la fonction d'enregistrements programmés pour planifier un enregistrement à partir d'une station Internet ou radio numérique qui a été ajoutée à vos favoris.

1. Appuyez sur **Accueil** pour afficher le menu d'accueil.
2. Appuyez sur le bouton **Settings** (Paramètres) puis tournez et appuyez sur le bouton **Select** (Sélectionner) pour sélectionner **Timed recordings** (Enregistrements programmés).
3. Tournez et appuyez sur le bouton **Select** pour sélectionner un emplacement d'enregistrement.
4. Appuyez sur le bouton **Edit** (Modifier).
5. Tournez et appuyez sur le bouton **Select** (Sélectionner) pour **démarrer (On)** ou **arrêter (Off)** l'enregistrement.
6. Tournez le bouton **Select** (Sélectionner) pour régler l'heure à laquelle l'enregistrement doit commencer, puis appuyez pour confirmer. Répétez l'opération pour régler les minutes.
7. Tournez le bouton **Select** (Sélectionner) pour régler l'heure à laquelle l'enregistrement doit se terminer, puis appuyez pour confirmer. Répétez l'opération pour régler les minutes.
8. Tournez le bouton **Select** (Sélectionner) pour définir les jours auxquels l'enregistrement programmé doit se faire. Choisissez entre **Once only** (Une seule fois), **Daily** (Quotidiennement), **Weekdays** (Jours de semaine), **Weekends**, **Every Monday** (Chaque lundi), **Every Tuesday** (Chaque mardi), **Every Wednesday** (Chaque mercredi), **Every Thursday** (Chaque jeudi), **Every Friday** (Chaque vendredi), **Every Saturday** (Chaque samedi) et **Every Sunday** (Chaque dimanche) puis appuyez sur le bouton **Select** (Sélectionner) pour confirmer.
9. Tournez le bouton **Select** (Sélectionner) pour définir la source de station radio. Choisissez entre **Pure Connect** ou **Digital radio** (Radio numérique) puis appuyez sur le bouton **Select** (Sélectionner) pour confirmer.
10. Tournez et appuyez sur le bouton **Select** pour sélectionner la station radio que vous souhaitez enregistrer à partir de votre liste de favoris.
11. Un enregistrement programmé est indiqué par **R** dans la barre d'icônes.

Paramétrage des alarmes et minuteriers

Evoke dispose de deux alarmes ainsi que deux types de minuterie (de cuisine et de mise en veille). Pour régler une alarme ou une minuterie, appuyez sur **Accueil** pour afficher l'écran d'accueil. Appuyez sur le **Settings** (Paramètres). Tournez et appuyez sur le bouton **Select** (Sélectionner) pour sélectionner **Alarms and timers** (Alarmes et minuteriers).

Paramétrage d'une alarme

1. À partir du menu **Alarms and timers** (Alarmes et minuteriers), tournez et appuyez sur le bouton **Select** pour sélectionner **Alarm 1 settings** (Paramétrer l'alarme 1) ou **Alarm 2 settings** (Paramétrer l'alarme 2) et appuyez sur **Edit** (Modifier).
2. Tournez et appuyez sur le bouton **Select** (Sélectionner) pour **activer** ou **désactiver l'alarme**.
3. Tournez le bouton **Select** (Sélectionner) pour régler l'heure, puis appuyez pour valider. Répétez l'opération pour régler les minutes.
4. Tournez le bouton **Select** (Sélectionner) pour définir les jours où l'alarme doit retentir. Choisissez **Once only** (Une seule fois), **Daily** (Quotidiennement), **Weekdays** (Jours de semaine), **Weekends**, **Every Saturday** (Chaque samedi) ou **Every Sunday** (Chaque dimanche) puis appuyez sur le bouton **Select** (Sélectionner) pour confirmer.
5. Tournez le bouton **Select** (Sélectionner) pour définir le type d'alarme. Choisissez **Pure Connect station** (Station Pure Connect), **Digital radio** (Radio numérique), **FM radio** (Radio FM) ou **Tone** (Sonnerie) puis appuyez sur le bouton **Select** (Sélectionner) pour confirmer.
6. Si vous avez défini le type d'alarme **Pure Connect station** (Station Pure Connect), **Digital radio** (Radio numérique) ou **FM radio** (Radio FM), tournez le bouton **Select** pour choisir **Last tuned** (Dernière station syntonisée) ou sélectionner une station Pure Connect ou une présélection FM ou numérique favorite si vous en avez enregistré une.
7. Tournez le bouton **Select** (Sélectionner) pour modifier le volume de l'alarme, puis appuyez pour valider.
8. Une alarme programmée est indiquée par  dans la barre d'icônes.

Remarque : si Evoke est alimenté par une batterie ChargePAK, les alarmes programmées ne sont pas désactivées sauf si Evoke est sous tension.

Programmation de la minuterie de mise en veille

La minuterie de mise en veille fait passer votre radio en mode veille/veille prolongée après une durée spécifiée. À partir du menu **Alarms and timers** (Alarmes et minuteriers), sélectionnez **Sleep timer** (Minuterie de mise en veille). Utilisez le bouton **Select** (Sélectionner) pour ajuster la durée de l'alarme de mise en veille selon des intervalles de 15 minutes, entre 15 minutes et 1 heure 30 minutes. Appuyez sur **Save** (Enregistrer) pour valider.

Une minuterie de mise en veille programmée est indiquée par  dans la barre d'icônes.

Programmation de la minuterie de cuisine

La minuterie de cuisine retentit à l'échéance d'un délai programmé.

À partir du menu **Alarm or timer** (Alarme ou minuterie) sélectionnez **Kitchen timer** (Minuterie de cuisine) et utilisez le bouton **Select** (Sélectionner) pour régler la durée. Appuyez sur **Mins** (Minutes) pour passer des minutes aux heures (et vice-versa). Appuyez sur **Save** (Enregistrer) pour valider.

Une minuterie de cuisine programmée est indiquée par  dans la barre d'icônes.

Annulation d'une alarme ou d'une minuterie qui retentit

Pour arrêter complètement une alarme ou une minuterie qui retentit, appuyez sur le bouton **Select** (Sélectionner) ou **Volume**. Toute alarme qui retentit s'arrête automatiquement après 1 heure.

Remarque : le fait d'appuyer sur le bouton **Volume** n'annule pas une alarme par sonnerie.

Avertissement : lorsque votre radio est alimentée par une batterie ChargePAK F1, appuyez sur **Standby (Mise en veille)** met la radio hors tension, ce qui empêchera toutes les alarmes ou minuteriers programmées de retentir.

Interruption d'une alarme qui retentit

Appuyez sur le bouton **Snooze** ou sur SnoozeHandle (Répétition) pour répéter une alarme selon un intervalle spécifique (9 minutes par défaut).

Modification du délai avant rappel d'alarme

À partir du menu **Alarms and timers** (Alarmes et minuteries), sélectionnez **Snooze time** (Temps de répétition). Utilisez le bouton **Select** (Sélectionner) pour ajuster la durée de l'arrêt momentané de 5 à 15, puis sur 20/25/30/40 minutes ou 1 heure.

Annulation d'une répétition d'alarme

Pour annuler une répétition d'alarme, appuyez sur le bouton **Select** (Sélectionner) ou **Volume**.

Options et paramètres

Paramètres de Pure Connect

Ces paramètres sont uniquement disponibles lors de l'écoute de Pure Connect. Appuyez sur le bouton **Accueil** pour afficher le menu d'accueil, puis appuyez sur **Settings** (Paramètres). Tournez et appuyez sur le bouton **Select** (Sélectionner) pour sélectionner **Pure Connect**.

Pure Music - Mode Répétition

Tournez et appuyez sur le bouton **Select** pour sélectionner une option de répétition pour le service musique à la demande. Sélectionnez **All** (Toutes) pour spécifier que toutes les pistes doivent être répétées. Sélectionnez **Track** (Piste) pour spécifier que la piste actuellement lue sur Evoke doit être répétée. Sélectionnez **Off** (Désactiver) pour désactiver l'option de répétition.

Pure Music - Mode Aléatoire

Tournez et appuyez sur le bouton **Select** pour sélectionner une option de aléatoire pour le service musique à la demande. Sélectionnez **On** (Activer) pour lire les pistes de façon aléatoire. Sélectionnez **Off** (Désactiver) pour désactiver la lecture aléatoire.

Effacer les favoris

Sélectionnez **Clear favourites** (Effacer les favoris) pour supprimer tous les sons Pure/stations/podcasts de votre liste de favoris, qui seront également supprimés de Pure Connect si votre radio est connectée.

M'inscrire à Pure Connect

Saisissez votre code d'enregistrement à Pure Connect si vous ne l'avez pas encore fait. Reportez-vous à la page 10 pour obtenir plus d'informations.

Syntonisation automatique

L'option de syntonisation automatique permet de rechercher les stations disponibles sur la fréquence numérique, d'ajouter automatiquement les nouvelles stations numériques à la liste des stations et de supprimer les stations inactives. Cette option est uniquement disponible si vous écoutez une radio numérique. Appuyez sur le bouton **Accueil** pour afficher le menu d'accueil, puis appuyez sur **Settings** (Paramètres). Tournez et appuyez sur le bouton **Select** (Sélectionner) pour sélectionner **Autotune** (Syntonisation automatique).

Paramètres FM

Ces paramètres sont uniquement disponibles lors de l'écoute d'une radio FM. Appuyez sur le bouton **Accueil** pour afficher le menu d'accueil, puis appuyez sur **Settings** (Paramètres). Tournez et appuyez sur le bouton **Select** (Sélectionner) pour sélectionner **FM**.

FM stereo (FM stéréo)

Vous avez le choix entre les modes de réception de stations FM **Mono** (valeur par défaut) ou **Stereo** (Stéréo). Si vous utilisez des écouteurs ou un haut-parleur auxiliaire, vous voudrez peut-être passer en mode stéréo pour ce paramètre.

Réseau/clé USB

Ces paramètres sont uniquement disponibles lors de l'écoute de la source Réseau/Lecteur clé USB. Appuyez sur le bouton **Accueil** pour afficher le menu d'accueil, puis appuyez sur le bouton **Settings** (Paramètres). Tournez et appuyez sur le bouton **Select** (Sélectionner) pour sélectionner **Network/USB media** (Réseau/clé USB).

Repeat (Répétition)

Sélectionnez le type de répétition.

Off (Désactivé) (valeur par défaut) : les titres sont lus jusqu'à la fin de l'album, du dossier ou de la liste de lecture en cours.

All (Tous) : votre radio répète en boucle l'album, le dossier, la liste de lecture ou les résultats de votre recherche en cours.

Track (Piste) : votre radio répète le titre en cours d'écoute.

Shuffle (Lecture aléatoire)

Sélectionnez l'ordre dans lequel les titres sont lus dans l'album, le dossier, la liste de lecture ou les résultats de votre recherche en cours :

Off (Désactivé) (valeur par défaut) : les titres sont lus dans l'ordre de leur affichage à l'écran..

On (Activé) : les titres sont lus de façon aléatoire.

Infos média

Affichez les détails techniques concernant votre serveur multimédia ou procédez à un nouveau balayage des serveurs alternatifs :

Current details (Détails actuels) : tournez le bouton **Select** pour afficher des informations sur le serveur multimédia, y compris le nom du serveur multimédia, la version logicielle, l'adresse IP et le numéro du port.

Options d'affichage

Réglez les paramètres d'affichage (tels que la durée d'affichage à l'écran, les informations qui s'affichent à l'écran) lorsque vous écoutez une source audio. Appuyez sur **Home** (Accueil) pour afficher l'écran d'accueil, puis appuyez sur **Settings** (Paramètres). Tournez et appuyez sur le bouton **Select** (Sélectionner) pour sélectionner **Display** (Affichage).

Informations

Différents écrans d'informations sont accessibles pour chaque source audio :

Radio numérique/FM

Scrolling text (Texte défilant) : texte d'information de l'émission diffusée par la station actuelle . Peut inclure des textes de chanson, des détails de programme, des nouvelles, etc..

Reception info (Informations sur la réception) : affiche la fréquence et l'intensité du signal actuels.

Time and date (Date et heure) : l'appareil affiche l'heure et la date actuelles.

Pure Connect

Description : émission diffusée par la station actuelle. Peut inclure des textes de chanson et des détails de programme. Si le flux diffusé est une piste musique à la demande, ce champ affiche le nom d'artiste et le nom d'album qui y sont associés.

Location and Genre (Localisation et genre) : informations concernant la station actuelle ; par ex., US Rock.

Time offset (Décalage) : la plupart des stations sont diffusées en direct, mais si ce n'est pas le cas, la radio indique la position de lecture au sein du flux diffusé. Si le flux diffusé est une piste musique à la demande, ce champ affiche la position de lecture au sein de la piste diffusée.

Wi-Fi signal strength (Intensité du signal Wi-Fi) : affiche une barre indiquant la force du signal Wi-Fi actuel.

Station URL (URL de la station) : affiche l'adresse URL de la station actuelle. Si le flux diffusé est une piste musique à la demande, ce champ affiche l'URL de la piste.

Time and date (Date et heure) : affiche la date via une horloge plein écran (comme en mode de veille).

Lecteur multimédia

Track info (Informations sur la piste) : affiche les informations concernant l'artiste et l'album (balises id3).

Time offset/duration (Décalage/durée) affiche une barre de progression et des minuteries indiquant la position actuelle de la piste.

Wi-Fi signal strength (Intensité du signal Wi-Fi) : affiche une barre indiquant la force du signal Wi-Fi actuel.

Time and date (Date et heure) : affiche la date via une horloge plein écran (apparence similaire au mode veille).

Rétroéclairage en fonctionnement et en veille

Vous pouvez régler la durée d'illumination de l'écran lorsque la radio est en utilisation et lorsqu'elle est en veille. Sélectionnez **Active backlight** (En fonctionnement) pour ajuster les paramètres d'affichage lorsque la radio est allumée, ou **Standby** (En veille) pour ajuster les paramètres d'affichage lorsqu'elle est en veille. Sélectionnez l'option **Always on** (Toujours allumé) ou **Off after 7 seconds** (Extinction après 7 secondes).

Luminosité en fonctionnement et en veille

Vous pouvez régler la luminosité de l'écran lorsqu'Evolve est en utilisation et en veille. Sélectionnez **Active brightness** (En fonctionnement) pour ajuster les paramètres de luminosité lorsqu'Evolve est allumée, ou **Standby** (En veille) pour ajuster les paramètres de luminosité lorsqu'Evolve est en veille.

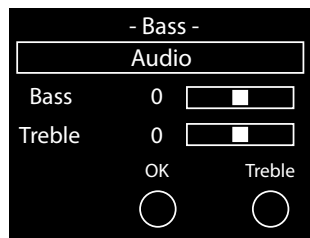

Paramètres audio

Vous pouvez utiliser ce menu pour régler les basses et les aigus.

1. Appuyez sur **Home** (Accueil) pour afficher l'écran d'accueil, puis appuyez sur **Settings** (Paramètres). Tournez et appuyez sur le bouton **Select** (Sélectionner) pour sélectionner **Audio**.
2. Tournez le bouton **Select** pour régler le niveau des basses.
3. Appuyez sur **Treble** (Aigus), puis tournez le bouton **Select** pour régler le niveau des aigus.
4. Appuyez sur **OK** lorsque vous avez terminé de régler les paramètres audio.

Réglage de l'horloge

L'horloge se programme automatiquement via votre radio numérique ou FM, ou votre réseau. Si toutefois vous ne parvenez pas à recevoir une heure mise à jour ou que vous voyez apparaître le message « **Time not available** » (Heure non disponible), l'heure et la date peuvent être réglées manuellement. Pour régler l'heure/la date manuellement :

1. Appuyez sur **Home** (Accueil) pour afficher l'écran d'accueil, puis appuyez sur **Settings** (Paramètres).
2. Tournez et appuyez sur le bouton **Select** (Sélectionner) pour sélectionner **Miscellaneous > Language** (Divers > Langue).
3. Tournez et appuyez sur le bouton **Select** (Sélectionner) pour régler l'heure et la date.
4. Appuyez sur **◀** ou **▶** pour passer au paramètre précédent ou suivant.
5. Appuyez sur **Save** (Enregistrer) lorsque vous avez terminé de régler l'heure et la date.

Modification de la langue affichée

Pour permuter entre les différentes options de langue d'affichage (anglais, français, allemand et italien) :

1. Appuyez sur **Accueil** pour afficher le menu **Accueil**.
2. Tournez et appuyez sur le bouton **Select** pour sélectionner **Settings > Miscellaneous > Language** (Paramètres > Autres réglages > Langue).
3. Tournez et appuyez sur le bouton **Select** (Sélectionner) pour définir la langue d'affichage.

Mise à jour de votre Evoke

Des mises à jour logicielles peuvent être proposées ultérieurement pour vous fournir de nouvelles fonctionnalités ou fonctions. Nous vous recommandons de procéder à des mises à jour logicielles automatiques pour votre Evoke, qui sont fournies via la connexion Wi-Fi. Lorsqu'une mise à jour logicielle est disponible, Evoke affiche un message vous invitant à installer la mise à jour logicielle.

Pour une mise à jour manuelle à partir de votre réseau

1. Appuyez sur **Home** (Accueil) pour afficher le menu **Accueil**, puis appuyez sur **Settings** (Paramètres).
2. Tournez et appuyez sur le bouton **Select** pour sélectionner **Miscellaneous > Upgrade** (Divers > Mise à jour).
3. Evoke recherchera toutes les mises à niveau disponibles. Si une mise à jour est disponible, le message « **New version available: vX.X** » (Nouvelle version disponible : vX.X) apparaît (X.X correspondant au numéro de version, c'est-à-dire v2.1).
4. Appuyez sur **OK** pour télécharger et installer le nouveau logiciel. Cette opération peut prendre jusqu'à 5 minutes.

Pour procéder à la mise à jour via un lecteur USB (en l'absence de réseau accessible)

Contactez le support technique de Pure (<http://support.pure.com>) pour obtenir davantage d'informations sur la mise à jour de votre Evoke à la dernière version logicielle.

Avertissement : n'éteignez pas votre Evoke lorsqu'il est en cours de mise à jour.

Modification du nom de votre Evoke

Un nom a été attribué à votre Evoke. Ce nom vous permet de facilement identifier votre radio sur le site de Pure Connect pour gérer votre écoute. Il sert également à identifier Evoke comme haut-parleur disponible dans l'application Pure Connect et Bluetooth. Par défaut, ce nom est Evoke F4 ***** , mais vous pouvez le remplacer par le nom de votre choix afin de vous en rappeler plus facilement. Pour attribuer un nom personnalisé à Evoke :

1. Appuyez sur **Home** (Accueil) pour afficher le menu **Accueil**, puis appuyez sur **Settings** (Paramètres).
2. Tournez et appuyez sur le bouton **Select** (Sélectionner) pour sélectionner **Miscellaneous > View/change device name** (Divers > Afficher/modifier le nom de l'appareil). Le nom actuellement attribué à Evoke apparaît en haut de l'écran.
3. Tournez et appuyez sur le bouton **Select** (Sélectionner) pour saisir un nouveau nom.
4. Appuyez sur **Save** (Enregistrer) lorsque vous avez terminé de définir le nom de la radio.

Paramètres Bluetooth

Vous pouvez utiliser le menu Bluetooth pour rendre Evoke visible (découvrable) ou invisible (masqué) pour d'autres appareils Bluetooth.

1. Appuyez sur le bouton **Home** (Accueil) pour afficher l'écran d'accueil, puis appuyez sur **Settings** (Paramètres).
2. Tournez et appuyez sur le bouton **Select** (Sélectionner) pour sélectionner **Miscellaneous > Bluetooth** (Divers > Bluetooth).
3. Tournez et appuyez sur le bouton **Select** (Sélectionner) pour sélectionner l'une des options suivantes :
 - Activé (découvrable)**
 - Activé (masqué)**
 - Désactivé**

Paramètres réseau

Votre Evoke peut être connecté à votre réseau en utilisant une liaison Wi-Fi ou Ethernet. Les paramètres que vous modifiez varient selon le type de connexion utilisée. Appuyez sur **Home** (Accueil) pour afficher l'écran d'accueil, puis appuyez sur **Settings** (Paramètres). Tournez et appuyez sur le bouton **Select** (Sélectionner) pour sélectionner **Network** (Réseau).

Paramètres de réseau sans fil

Connection wizard (Assistant de connexion)

Procédez à un balayage des réseaux sans fil où vous connecter.

View details (Afficher les détails)

Affiche les détails de configuration de votre réseau.

Network name (SSID) (Identifiant réseau)

Encryption method (Méthode de cryptage : WEP, WPA ou WPA2)

IP Address (Adresse IP)

Network mask (Masque réseau)

DNS IP address (Adresse IP DNS)

Router IP address (Adresse IP du routeur)

Adresse MAC WI-FI de l'appareil

Access point MAC address (Adresse MAC de point d'accès)

Manual setup (Configuration manuelle)

Permet de configurer manuellement votre réseau sans fil (pour les utilisateurs avancés uniquement).

Retry connection (Tenter de se connecter à nouveau) : l'appareil essaie à nouveau d'établir la connexion avec le réseau sélectionné..

Network name (Identifiant réseau) : choisissez entre les options **Scan for networks** (Balayage des réseaux) ou **Enter SSID manually** (Saisir manuellement le SSID) pour indiquer un nouveau SSID pour votre réseau sans fil.

Encryption mode (Mode de cryptage) : cette option permet de changer de mode de cryptage, entre **WEP**, **WPA (PSK)**, **WPA2 (PSK)** ou **None (Aucun)**. Evoke détecte automatiquement le mode de cryptage de votre réseau. Modifiez ce paramètre uniquement si vous pensez que le mode de cryptage est incorrect.

Key or password (Clé ou mot de passe) : Permet de saisir une nouvelle clé de cryptage ou un nouveau mot de passe.

IP address (Adresse IP) : vous avez le choix entre **DHCP** (dynamique) ou **Static** (Statique). Si vous sélectionnez **Static** (Statique), un autre menu apparaîtra. Vous devrez indiquer les paramètres d'adresse IP pour Evoke dans ce menu.

Ethernet network settings (Paramètres réseau Ethernet)

View details (Afficher les détails)

Affiche les détails de configuration de votre réseau.

IP Address (Adresse IP)

Network mask (Masque réseau)

DNS IP address (Adresse IP DNS)

Router IP address (Adresse IP du routeur)

Adresse MAC WI-FI de l'appareil

Ethernet MAC address (Adresse MAC Ethernet)

Manual setup (Configuration manuelle)

Permet de configurer manuellement votre réseau sans fil (pour les utilisateurs avancés uniquement).

IP address (Adresse IP) : vous avez le choix entre **DHCP** (dynamique) ou **Static** (Statique). Si vous sélectionnez **Static** (Statique), un autre menu apparaîtra. Vous devrez indiquer les paramètres d'adresse IP pour Evoke dans ce menu.

General network settings (Paramètres réseau généraux)

Clear network settings (Effacer les paramètres de réseau)

Evoke supprimera toutes les connexions WI-FI précédentes et tous les mots de passe et autres paramètres réseaux précédents. Si vous utilisez le mode de connexion sans fil, un nouveau balayage des réseaux existants sera également effectué.

Utilisation d'un bloc-batterie ChargePAK F1 proposé en option

ChargePAK F1 rend votre radio Evoke réellement portable et vous permet de profiter de vos programmes préférés depuis votre jardin ou à la plage.

Rechargeable, ChargePAK est bien moins onéreuse que les batteries standard. Elle est également plus écologique car elle réduit le nombre de substances toxiques envoyées dans les décharges. Par ailleurs, ChargePAK est une solution simple qui peut se charger à tout endroit pourvu d'une connexion au secteur, bien plus pratique que les batteries rechargeables standard.

Installation d'une batterie ChargePAK

1. Éteignez votre Evoke et débranchez-le de la prise secteur.
2. Ouvrez le compartiment batterie et placez la batterie ChargePAK de sorte que l'étiquette Pure soit visible avant de remettre le capot et que les contacts de la batterie ChargePAK soient alignés sur les trois bornes du compartiment batterie.
3. Refermez la trappe du compartiment batterie et reliez votre appareil à une prise secteur.
4. La batterie ChargePAK entre alors en charge. Si vous chargez votre batterie ChargePAK pour la première fois ou suite à une période prolongée sans utilisation, nous vous recommandons de respecter un temps de charge d'environ 24 heures afin que la batterie soit chargée à son maximum.

Remarque : il est normal que votre ChargePAK s'échauffe, surtout pendant la charge. Votre ChargePAK fonctionnera sans problème pendant de longues années dans des conditions d'utilisation normales, mais comme toutes les batteries rechargeables, son efficacité diminuera progressivement au fil du temps.

Important : Evoke accepte uniquement les batteries ChargePAK F1 de Pure et n'est pas compatible avec les autres piles et batteries, qu'elles soient jetables ou rechargeables, ni avec aucun autre modèle ChargePAK.

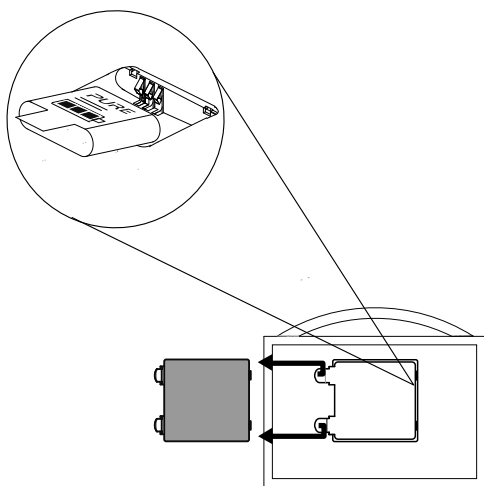

Aide et conseils

Je rencontre des problèmes de connexion à mon réseau

- Votre radio est incapable de se connecter aux réseaux sans fil dont les accès sont protégés (tels que les réseaux de bureau) sans une clé WEP, WPA ou WPA2 ou un mot de passe.
- Votre radio doit être à portée effective de votre réseau sans fil, laquelle est réduite dès lors qu'un mur en dur sépare le routeur de la radio. Votre Evoke est très performant pour détecter les réseaux sans fil, cependant la puissance du signal Wi-Fi varie selon le routeur et l'environnement. Si Evoke n'arrive pas à trouver votre réseau sans fil ou si le signal s'affaiblit, rapprochez-le du routeur.
- Sauf dans le cas où votre réseau sans fil est totalement « ouvert » (ce qui est généralement déconseillé compte tenu du risque d'accès non-autorisé), assurez-vous d'avoir à portée de main votre clé WEP, WPA ou WPA2.
- Assurez-vous d'avoir saisi correctement la clé WEP, WPA ou WPA2 ou le mot de passe pour votre réseau.
- Si vous rencontrez des difficultés pour vous connecter au réseau avec l'adaptateur Ethernet, vérifiez votre connexion Internet à l'aide d'un ordinateur. Si celle-ci est correcte, essayez de redémarrer votre routeur ou votre modem.

L'écran affiche le message 'Station not available' (Station non disponible)

- Si une station ne peut être diffusée, rendez-vous sur <http://support.pure.com> pour obtenir de l'aide.

Je n'arrive pas à voir Evoke dans la liste des appareils Bluetooth disponibles sur mon appareil mobile

- Cela peut être venir du fait que votre paramètre de visibilité Evoke Bluetooth est défini sur « On (Hidden) » (Activé (masqué)) ou sur « Off » (Désactivé) (voir la page 22). Votre paramètre Evoke doit être défini sur « On (visible) » (Activé (visible)) pour être associé à votre appareil mobile.

Mon appareil mobile m'invite à saisir un mot de passe lorsque je tente de l'associer à Evoke

- Certains appareils Bluetooth existants vous invitent à saisir un mot de passe lorsque vous tentez d'associer votre Evoke. Si tel est le cas, saisissez le code « 0000 ».

Spécifications

Radio	Numérique (DAB/DAB+/DMB-R), radio FM et Internet (connexion Wi-Fi ou Ethernet).
Fréquences	Digital Band III 174–240 MHz, décodage stéréo paramétrique jusqu'à 256 kbps. FM 87,5 - 108 MHz.
Réseau	Wi-Fi : Normes 802.11b et 802.11g prises en charge avec cryptage WEP et WPA/WPA2. 2.412GHz ~ 2.472GHz (canaux 1 à 13). Ethernet (nécessite un adaptateur en option) : 10/100 Mo/s. Minimum 0,5 Mo de vitesse de bande passante recommandé. Bluetooth : A2DP pris en charge via le dongle USB, fourni.
Diffusion en continu	Prise en charge des codecs audio WMA (version 9 standard), AAC, MP3, MP2. Le streaming requiert un serveur UPnP ou un PC/MAC exécutant le logiciel serveur UPnP (fourni lors de l'enregistrement sur le portail: connect.pure.com).
Haut-parleur	3.5" à gamme étendue.
Connectique d'entrée	Prise 5,5 V c.c. pour adaptateur secteur (fourni). Entrée ligne format mini-jack pour appareils auxiliaires. USB (type A) pour l'enregistrement/la lecture USB, les mises à niveau produits (également disponibles via le Wi-Fi), dongle Bluetooth ou adaptateur Ethernet USP facultatif.
Connectique de sortie	Prise casque stéréo format mini-jack. Prise mini-jack stéréo pour haut-parleur auxiliaire stéréo Evoke F4.
Présélections	30 radios numériques, 10 radios FM et un nombre illimité de radios Internet favorites (requiert une inscription sur connect.pure.com).
Affichage	Large écran graphique OLED à fort taux de contraste, blanc sur noir, 128 x 64 pixels.
Alimentation secteur	Entrée: 100-240V AC, 50/60Hz, 0.8A Sortie: 5,5V DC, 3.57A
ChargePAK	Pure Bloc-batterie rechargeable ChargePAK F1 (disponible séparément).
Consommation électrique	En veille : <1 W, en fonctionnement : 3.4 W.
Homologations 	Certifié CE. Pure déclare par la présente que cet appareil LPD bande II est conforme aux exigences essentielles et autres dispositions applicables de la directive 1999/5/CE. La déclaration de conformité peut être consultée à l'adresse http://www.pure.com/R&TTE-DoC . Conformité ETSI EN 300 401. Marquage C-Tick et de sécurité électrique pour l'Australie.
Dimensions	209 mm x 110 mm x 175 mm (largeur x profondeur x hauteur)
Poids	1,5 kg
Garantie	Garantie complète de trois ans.

Élimination en fin de vie des appareils électriques et électroniques



Ce symbole, apposé directement sur le produit ou sur son emballage, indique que le produit ne doit pas être éliminé avec les déchets ménagers. Il doit être remis à un point de collecte agréé pour le recyclage des équipements électriques et électroniques. En veillant à éliminer comme il se doit ce produit en fin de vie, vous contribuez à prévenir les conséquences potentiellement négatives pour l'environnement et la santé. Le recyclage des matériaux contribue à la préservation des ressources naturelles. Pour tout complément d'information sur le recyclage de ce produit, n'hésitez pas à contacter votre municipalité, votre déchetterie ou le magasin dans lequel vous avez acheté le produit.

Copyright

Copyright 2014 Imagination Technologies Limited. Tous droits réservés. Aucune partie de cette publication ne peut être copiée, distribuée, transmise, transcrite, stockée dans un système de restauration ou traduite dans un langage humain ou informatique, en tout ou partie, sous quelque forme et par quelque procédé que ce soit, électronique, mécanique, magnétique, manuel ou autre, ni divulguée à des tiers, sans le consentement écrit préalable d'Imagination Technologies Limited. Version 5 avril 2014.

Marques déposées

Evoke F4, ChargePAK, Pure, le logo Pure, Imagination Technologies et le logo Imagination Technologies sont des marques ou des marques déposées d'Imagination Technologies Limited. Tous les autres noms de produit sont des marques déposées de leurs détenteurs respectifs.

Caskeid est une technologie avancée de synchronisation, permettant une diffusion audio sans fil de très grande qualité sur différentes enceintes.

Caskeid et le logo Caskeid sont des marques ou des marques déposées d'Imagination Technologies.

Tous les autres noms de produit sont des marques déposées de leurs détenteurs respectifs.

Informations sur la garantie

Imagination Technologies Limited garantit à l'utilisateur final que le présent produit est exempt de défauts de matière et de main-d'œuvre dans le cadre d'une utilisation normale, pour une période de trois ans à compter de la date d'achat. La présente garantie couvre les pannes dues à un défaut de conception ou de fabrication ; elle n'est pas applicable aux dommages accidentels, quelle qu'en soit la cause, à l'usure normale du produit, ainsi qu'à tous les dommages dus à la négligence et aux interventions, modifications ou réparations effectuées sans notre autorisation.

Connectez-vous sur www.pure.com/register pour enregistrer votre produit. Pour tout problème, veuillez vous adresser à votre revendeur ou prendre contact avec l'assistance technique de Pure, à l'adresse indiquée au dos du présent manuel d'utilisation.

Avis de non-responsabilité

Imagination Technologies Limited décline toute responsabilité et n'accorde aucune garantie quant au contenu du présent document, notamment en ce qui concerne les garanties implicites de valeur marchande ou d'adéquation à un usage spécifique. En outre, Imagination Technologies Limited se réserve le droit de réviser la présente publication et d'y apporter des modifications, quand elle le souhaite, sans obligation de sa part d'aviser les personnes physiques ou morales desdites révisions ou modifications.

Déclaration des accords de licence

Des parties du code utilisé dans Evoke F4 sont soumises à des licences GPL, LPGL, BSD et d'autres licences open source. Pour plus de détails, veuillez consulter la page : <http://www.pure.com/licensing>

PURE

www.pure.com
connect.pure.com
www.facebook.com/pure

Pure

Imagination Technologies Limited
Home Park Estate
Kings Langley
Herts, WD4 8LZ
United Kingdom
www.pure.com
<http://support.pure.com>

Pure

Friedrich-Ludwig-Jahn-Straße
2-14
64589 Stockstadt am Rhein
Deutschland
sales_gmbh@pure.com
<http://support.pure.com/de>

Pure - Vertrieb über: TELANOR AG

Unterhaltungselektronik
Bachstrasse 42
4654 Lostorf
Schweiz/Switzerland
info@telanor.ch
www.telanor.ch