

Nikon

FOTOCAMERA DIGITALE







D5300

Manuale di riferimento

Grazie per aver acquistato una fotocamera digitale (SLR) reflex con obiettivo singolo Nikon. Assicurarsi di leggere attentamente tutte le istruzioni per ottenere prestazioni ottimali dalla fotocamera e di conservarle in modo che chiunque faccia uso del prodotto possa consultarle.



Dove cercare

Per ricercare gli argomenti richiesti consultare le seguenti sezioni:

 Il sommario	 i	 Messaggi di errore	 256
 Risoluzione dei problemi.....	 251	 L'indice	 274

Simboli e convenzioni

Per facilitare la ricerca delle informazioni necessarie, sono stati adottati i seguenti simboli e convenzioni:

-  Questa icona indica avvertenze; informazioni che devono essere lette prima dell'uso per evitare danni alla fotocamera.
-  Questa icona indica note; informazioni da leggere prima di utilizzare la fotocamera.
-  Questa icona indica riferimenti ad altre pagine del manuale.

Opzioni di menu, opzioni e messaggi visualizzati nel monitor della fotocamera sono mostrati in **grassetto**.

Impostazioni della fotocamera

Le spiegazioni fornite nel manuale prevedono l'uso delle impostazioni predefinite.

Guida

Utilizzare la funzione di guida integrata nella fotocamera per assistenza sulle opzioni di menu e altri argomenti. Vedere pagina 8 per i dettagli.

 **Informazioni di sicurezza**
Prima di utilizzare la fotocamera per la prima volta, leggere le istruzioni sulla sicurezza nella sezione "Informazioni di sicurezza" (☞ viii–xiv).

Sommario

Informazioni di sicurezza.....	viii
Avvisi.....	xi
Dati posizione.....	xv
Wireless.....	xvi





Introduzione **1**

Introduzione alla fotocamera	1
Il corpo della fotocamera	1
La ghiera di selezione modo	3
Il mirino.....	4
Il monitor	5
Visualizzazione informazioni	6
Menu della fotocamera: una panoramica	8
Primi passi.....	11

Modi "Inquadra e scatta" (AUTO e e) **19**

Inquadratura di foto nel mirino	20
Visualizzazione delle foto	22
Cancellazione di foto indesiderate.....	22
Inquadratura di foto nel monitor	24
Visualizzazione delle foto	26
Cancellazione di foto indesiderate.....	26
Registrazione di filmati	27
Visualizzazione di filmati	28
Cancellazione di filmati indesiderati.....	29

Far corrispondere le impostazioni al soggetto o alla situazione (Modo scena) **30**

La ghiera di selezione modo	31
 Ritratto	31
 Paesaggio	31
 Bambini	31
 Sport	32
 Primo piano.....	32

Altre scene.....	33
👤 Ritratto notturno	33
🌃 Paesaggio notturno	33
🎉 Feste/interni.....	34
🏖️ Spiaggia/neve	34
🌅 Tramonto	34
🌄 Aurora/crepuscolo.....	35
🐾 Ritratto animali domestici	35
🕯️ Lume di candela.....	35
🌸 Fiori.....	36
🍂 Colori autunnali	36
🍴 Alimenti	36

Effetti speciali

37

🌃 Visione notturna.....	37
🎨 Bozzetto a colori	38
📷 Effetto toy camera.....	38
🏠 Effetto miniatura	38
🖌️ Selezione colore	39
👤 Silhouette.....	39
🔑 High key.....	39
📷 Low key.....	40
🖨️ Stampa HDR.....	40
Opzioni disponibili in Live view	41

Più info sulla fotografia

45

Scelta di un modo di scatto	45
Scatto continuo (Modo sequenza).....	46
Scatto silenzioso	48
Modo autoscatto	49
Messa a fuoco (Fotografia con mirino)	51
Selezione del modo in cui la fotocamera mette a fuoco: modo messa a fuoco	51
Selezione del modo in cui viene selezionato il punto AF: modo area AF.....	53
Selezione punto AF	55
Blocco della messa a fuoco	55
Messa a fuoco manuale	57
Qualità e dimensione dell'immagine	59
Qualità dell'immagine	59
Dimensione dell'immagine	61
Utilizzo del flash incorporato	62
Modi sollevamento auto	62
Modi sollevamento manuale	64

Sensibilità ISO	67
Foto intervallate	68
Scatto a distanza	70
Usò del telecomando ML-L3 opzionale	70
Ripristino delle impostazioni predefinite	72
Dati posizione.....	74
Incorporazione dei dati posizione nelle foto e nei filmati	74
Registri percorso	76
Cancellazione registro.....	78
Opzioni GPS	79

Modi P, S, A e M

82

Tempo di posa e diaframma	82
Modo P (Auto programmato)	84
Modo S (Auto a priorità di tempi)	85
Modo A (Auto priorità diaframmi)	86
Modo M (Manuale).....	87
Esposizioni lunghe (solo modo M)	88
Esposizione.....	90
Misurazione esposimetrica.....	90
Blocco esposizione automatica	91
Compensazione dell'esposizione	92
Compensazione flash	93
Preservazione dei dettagli nelle alte luci e nelle ombre	94
D-Lighting attivo.....	94
High Dynamic Range (HDR)	96
Esposizione multipla.....	98
Bilanciamento del bianco	101
Taratura del bilanciamento del bianco	103
Premisurazione manuale	104
Bracketing	108
Picture Control	111
Selezione di un Picture Control	111
Modifica dei Picture Control	112
Creazione di Picture Control personalizzati	115
Condivisione di Picture Control personalizzati	117

Live View

118

Inquadratura di foto nel monitor	118
Messa a fuoco in Live view	119
La visualizzazione live view	122

Registrazione e visualizzazione di filmati **126**

Registrazione di filmati.....	126
Impostazioni filmato.....	128
Visualizzazione di filmati	130
Modifica di filmati	131
Rifilatura dei filmati.....	131
Salvataggio di fotogrammi selezionati.....	134

Riproduzione e cancellazione **135**

Riproduzione a pieno formato	135
Informazioni sulla foto	136
Riproduzione miniature	140
Riproduzione calendario	141
Uno sguardo più da vicino: zoom in riproduzione	142
Protezione contro la cancellazione delle foto	143
Classificazione delle immagini	144
Classificazione di singole foto	144
Classificazione di più immagini	145
Cancellazione di foto	146
Riproduzione a pieno formato, miniature e calendario.....	146
Il menu riproduzione	147
Slide show	149
Opzioni di slide show	150



Collegamenti **151**





Installazione di ViewNX 2	151
Utilizzo di ViewNX 2	153
Copiare immagini sul computer.....	153
Visualizzare le immagini	154
Stampa di foto	156
Collegamento della stampante	156
Stampa di foto singole.....	157
Stampa di più foto	159
Creazione di un ordine di stampa (DPOF): impostazioni di stampa.....	162
Visualizzazione delle foto su un televisore	164
Dispositivi con definizione standard	164
Dispositivi ad alta definizione	165

Che cosa può fare il Wi-Fi	167
Accesso alla fotocamera	168
WPS (solo Android)	169
Inserimento PIN (solo Android)	170
SSID (Android e iOS)	171
Selezione di immagini per il caricamento	173
Selezione di singole immagini per il caricamento	173
Selezione di più immagini per il caricamento	174

Menu della fotocamera

▶ Il menu riproduzione: <i>gestione delle foto</i>	175
Cartella di riproduzione	175
Opzioni di visualizz. in riprod.	176
Mostra foto scattata	176
Ruota foto verticali	176
📷 Il menu di ripresa: <i>opzioni di ripresa</i>	177
Reset menu di ripresa	177
Cartella di memorizzazione	178
Registrazione NEF (RAW)	178
Controllo distorsione auto	179
Spazio colore	179
NR su esposizioni lunghe	180
NR su ISO elevati	180
Impostazioni sensibilità ISO	180
✎ Personalizzazioni: <i>taratura delle impostazioni della fotocamera</i>	182
Reset personalizzazioni	183
a: Autofocus	184
a1: Selezione priorità AF-C	184
a2: Numero di punti AF	184
a3: Illuminatore AF incorporato	185
a4: Telemetro graduato	185
b: Esposizione	186
b1: Step EV in esposizione	186
c: Timer/Blocco AE	186
c1: Pulsante di scatto AE-L	186
c2: Timer di autospegnimento	186
c3: Autoscatto	187
c4: Tempo attesa telecom. (ML-L3)	187
d: Ripresa/Display	187
d1: Segnale acustico	187
d2: Mostra reticolo mirino	188

d3: Display ISO	188
d4: Numerazione sequenza file.....	188
d5: Esposizione posticipata	189
d6: Stampa data.....	190
e: Bracketing/Flash.....	192
e1: Controllo flash incorporato	192
e2: Opzioni auto bracketing.....	192
f: Controlli.....	193
f1: Funzione pulsante Fn	193
f2: Funzione pulsante AE-L/AF-L	194
f3: Rotazione inversa ghiera	194
f4: Blocco scatto con slot vuoto	194
f5: Inverti indicatori	194
 Il menu impostazioni: <i>impostazioni fotocamera</i>	195
Formatt. card di memoria	196
Luminosità del monitor	196
Formato di visualizzazione info	197
Display info automatico.....	199
Foto di riferimento "Dust off"	199
Riduzione dello sfarfallio	200
Fuso orario e data	201
Lingua (Language).....	201
Rotazione auto immagine	202
Commento foto	202
Standard video.....	202
Comando a distanza	203
Caricamento Eye-Fi.....	204
Marchio di conformità.....	204
Versione firmware.....	204
 Il menu di ritocco: <i>creazione di copie ritoccate</i>	205
Creazione di copie ritoccate	206
D-Lighting.....	207
Correzione occhi rossi	207
Rifila.....	208
Monocromatico	208
Effetti filtro	209
Bilanciamento colore	210
Sovrapposizione immagini.....	211
Elaborazione NEF (RAW)	213
Ridimensiona.....	214
Ritocco rapido	215
Raddrizzamento	215
Controllo distorsione	215
Fisheye	216
Disegna contorno	216
Bozzetto a colori	216

Distorsione prospettica	217
Effetto miniatura	218
Selezione colore	219
Confronto affiancato.....	221
 Impostazioni Recenti/  Mio Menu.....	222
Scelta di un menu	222
 Impostazioni Recenti.....	222
 Mio Menu.....	223

Note tecniche

226

Obiettivi compatibili	226
Obiettivi CPU compatibili	226
Obiettivi senza CPU compatibili	228
Flash esterni opzionali (lampeggiatori)	232
Unità flash compatibili con il sistema di illuminazione creativa (CLS).....	232
Altri accessori.....	236
Card di memoria approvate.....	238
Collegamento di un connettore di alimentazione e di un adattatore CA.....	239
Cura della fotocamera	240
Conservazione	240
Pulizia	240
Pulizia del sensore di immagine.....	241
Cura della fotocamera e delle batterie: precauzioni	245
Cura della fotocamera.....	245
Cura della batteria	246
Impostazioni disponibili	248
Risoluzione dei problemi	251
Batteria/Display	251
Ripresa (tutti i modi)	251
Ripresa (P, S, A, M)	253
Riproduzione.....	253
Dati posizione	255
Wi-Fi (Reti wireless)	255
Varie.....	255
Messaggi di errore	256
Specifiche.....	259
Obiettivi.....	266
Capacità della card di memoria	272
Durata della batteria	273
Indice	274

Informazioni di sicurezza

Per evitare eventuali danni al vostro prodotto Nikon o possibili lesioni a voi stessi o a terzi, vi preghiamo di leggere integralmente le seguenti precauzioni di sicurezza prima di utilizzare questa attrezzatura. Conservate le istruzioni in modo che chiunque faccia uso del prodotto possa consultarle.

Le conseguenze che possono derivare da una mancata osservanza delle precauzioni presentate in questa sezione sono contrassegnate dal seguente simbolo:



Questa icona indica avvisi importanti. Per evitare eventuali lesioni, leggete tutti gli avvisi prima dell'utilizzo del prodotto Nikon.

■ AVVISI

Fate in modo che il sole rimanga fuori dell'inquadratura

Durante la ripresa di soggetti in controluce, fate in modo che il sole rimanga fuori dall'inquadratura. La luce del sole che converge nella fotocamera quando il sole viene inquadrato o si trova vicino al bordo dell'inquadratura potrebbe provocare un incendio.

Non guardate il sole attraverso il mirino

Inquadrare direttamente il sole o altre fonti di luce intense attraverso il mirino può provocare danni permanenti alla vista.

Utilizzo del comando di regolazione diottrica del mirino

Quando regolate il comando di regolazione diottrica del mirino guardando dentro al mirino, fate attenzione a non mettervi inavvertitamente il dito nell'occhio.

In caso di malfunzionamento, spegnete immediatamente la fotocamera

Nel caso di fuoriuscita di fumo o di odori inconsueti provenienti dall'attrezzatura o dall'adattatore CA (accessorio opzionale), scollegate immediatamente l'adattatore CA e rimuovete la batteria, prestando attenzione a non ustionarvi. Continuare a utilizzare la fotocamera in tali condizioni può provocare lesioni. Dopo aver rimosso la batteria, portate l'attrezzatura presso un Centro Assistenza Nikon per gli opportuni controlli.

Non utilizzate in presenza di gas infiammabili

Per evitare il rischio di esplosioni o incendi, non utilizzate attrezzature elettroniche in ambienti saturi di gas infiammabili.

Tenete lontano dalla portata dei bambini

La mancata osservanza di questa precauzione può provocare lesioni. Tenete inoltre presente che le parti di piccole dimensioni potrebbero essere ingerite. Se un bambino dovesse ingerire una parte dell'apparecchiatura, rivolgetevi immediatamente a un medico.

Non tentate di smontare la fotocamera

Il contatto con i componenti interni del prodotto può provocare lesioni. In caso di malfunzionamento, il prodotto deve essere riparato esclusivamente da personale qualificato. Qualora il prodotto si rompesse in seguito a caduta o altri incidenti, rimuovete la batteria e/o l'adattatore CA e portate il prodotto presso un Centro Assistenza Nikon per le opportune riparazioni.

Non avvolgete la cinghia attorno al collo di neonati o bambini

L'avvolgimento della cinghia della fotocamera attorno al collo di neonati o bambini può causare soffocamento.

Non rimanete in contatto con fotocamera, batteria o caricabatteria per lunghi periodi di tempo quando i dispositivi sono accessi o in uso

Le parti del dispositivo diventano calde. Se lasciate il dispositivo a contatto diretto con la pelle per lunghi periodi di tempo, potrebbero verificarsi ustioni causate dalla temperatura elevata.

⚠ Non lasciare il prodotto in luoghi dove potrebbe essere esposto a temperature estremamente alte, per esempio in un'automobile chiusa o al sole diretto

La mancata osservanza di questa precauzione potrebbe provocare danni o incendi.

⚠ Non puntate il flash verso il conducente di un motoveicolo

La mancata osservanza di questa precauzione può provocare incidenti.

⚠ Osservate le dovute precauzioni nell'utilizzo del flash

- L'utilizzo della fotocamera con il flash molto vicino alla pelle o ad altri oggetti può provocare ustioni.
- L'utilizzo del flash molto vicino agli occhi del soggetto può provocare danni temporanei alla vista. Il flash non deve essere utilizzato a una distanza inferiore a un metro dal soggetto. Prestare particolare attenzione quando si fotografano neonati.

⚠ Evitate ogni contatto con i cristalli liquidi

Se il monitor dovesse rompersi, prestate attenzione a non ferirvi con i vetri rotti ed evitate che i cristalli liquidi entrino in contatto con la pelle, gli occhi o la bocca.

⚠ Non trasportare i treppiedi con un obiettivo o una fotocamera collegati

Si potrebbe inciampare o colpire altre persone accidentalmente, causando lesioni.

⚠ Osservate le necessarie precauzioni nel maneggiare le batterie

Le batterie possono perdere liquidi o esplodere se maneggiate in modo inopportuno. Se utilizzate con questo prodotto, osservate le seguenti precauzioni:

- Utilizzate esclusivamente batterie idonee all'attrezzatura in uso.
- Non mettete in corto circuito e non smontate la batteria.
- Assicuratevi che il prodotto sia spento prima di sostituire la batteria. Se state utilizzando un adattatore CA, assicuratevi che sia scollegato.
- Non inserite la batteria al contrario o con le polarità invertite.

- Non esponete la batteria a fiamme o calore eccessivo.
- Non immergete e non esponete la batteria ad acqua.
- Riposizionate il copricontatti quando trasportate la batteria. Evitate di trasportare o conservare la batteria insieme ad oggetti metallici come collane o forcine.
- Le batterie sono soggette a perdita di liquidi quando sono completamente scariche. Per evitare danni al prodotto, rimuovete la batteria quando la carica si esaurisce.
- Quando la batteria non viene utilizzata, inserite il copricontatti e conservatela in un luogo fresco e asciutto.
- Immediatamente dopo l'uso oppure quando il prodotto viene utilizzato con l'alimentazione a batterie per un periodo prolungato, la batteria può surriscaldarsi. Prima di rimuovere la batteria, spegnete la fotocamera ed attendete che la batteria si raffreddi.
- Interrompete immediatamente l'utilizzo se notate cambiamenti nello stato della batteria, come perdita di colore o deformazione.

 **Osservare le necessarie precauzioni nel maneggiare il caricabatterie**

- Mantenete il prodotto asciutto. In caso di mancata osservanza di questa precauzione, possono verificarsi incendi o scosse elettriche.
- Non mettere in cortocircuito i terminali del caricabatterie. La mancata osservanza di questa precauzione potrebbe causare surriscaldamento o arrecare danni al caricabatterie.
- Se si accumula della polvere sopra o in prossimità dei componenti metallici del connettore, rimuovetela con un panno asciutto. Continuare a utilizzare la fotocamera in tali condizioni può provocare incendi.
- Non avvicinarsi al caricabatterie durante i temporali. In caso di mancata osservanza di questa precauzione, possono verificarsi scosse elettriche.
- Non maneggiate il connettore o il caricabatterie con le mani bagnate. In caso di mancata osservanza di questa precauzione, possono verificarsi scosse elettriche.
- Non utilizzate con convertitori o adattatori progettati per convertire la tensione elettrica in un'altra o con invertitori CC-CA. La mancata osservanza di questa precauzione potrebbe arrecare danni al prodotto o causare surriscaldamento o incendi.

 **Utilizzate cavi appropriati**

Per il collegamento dei cavi agli spinotti di entrata o di uscita, usate solo i cavi forniti o commercializzati da Nikon adatti a tale scopo, al fine di mantenere il prodotto conforme alle normative.

 **CD-ROM**

I CD-ROM contenenti software e manuali non devono essere riprodotti in attrezzature CD audio. Riprodurre CD-ROM in un lettore CD audio può causare lesioni all'udito o danni all'attrezzatura.

 **Seguire le indicazioni del personale delle linee aeree e degli ospedali**

Rimuovere le Eye-Fi card, disattivare il Wi-Fi, quindi selezionare **Disattiva per Dati posizione** > **Registra dati posizione** prima di imbarcarsi su un aereo e spegnere il prodotto durante il decollo e l'atterraggio o quando viene così richiesto dal personale delle compagnie aeree o degli ospedali. Le onde radio emesse dal dispositivo potrebbero interferire con la navigazione dell'aeromobile o con le apparecchiature mediche ospedaliere.

Avvisi

- È severamente vietata la riproduzione, trasmissione, trascrizione, inserimento in un sistema di reperimento di informazioni, traduzione in qualsiasi lingua, in qualsiasi forma e con qualsiasi mezzo, anche parziale, dei manuali in dotazione con il presente prodotto, senza previa autorizzazione scritta di Nikon.
- Nikon si riserva il diritto di modificare le specifiche tecniche relative ad hardware e software contenute nei presenti manuali in qualsiasi momento e senza preavviso.
- Nikon declina ogni responsabilità per qualsiasi danno provocato dall'utilizzo di questo prodotto.
- Pur avendo tentato di rendere il più completa e accurata possibile la presente documentazione, vi preghiamo di segnalare eventuali errori od omissioni al vostro rivenditore Nikon più vicino (indirizzi forniti separatamente).

Avviso per gli utenti residenti in Europa

ATTENZIONE

RISCHIO DI ESPLOSIONE SE LE BATTERIA VIENE SOSTITUITA CON UNA BATTERIA DI TIPO NON CORRETTO. SMALTIMENTO DELLE BATTERIE SECONDO LE ISTRUZIONI.

Questo simbolo indica che gli apparecchi elettrici ed elettronici devono essere smaltiti negli appositi contenitori di rifiuti.



Le seguenti istruzioni sono rivolte esclusivamente agli utenti di paesi europei:

- Il presente prodotto deve essere smaltito nell'apposito contenitore di rifiuti. Non smaltire insieme ai rifiuti domestici.
- La raccolta differenziata e il riciclaggio aiutano a preservare le risorse naturali e a prevenire le conseguenze negative per la salute umana e per l'ambiente che potrebbero essere provocate dallo smaltimento scorretto.
- Per ulteriori informazioni, vi preghiamo di contattare le autorità locali responsabili dello smaltimento dei rifiuti.

Questo simbolo sulla batteria indica che la batteria deve essere smaltita negli appositi contenitori di rifiuti.



Le seguenti istruzioni sono rivolte esclusivamente agli utenti di paesi europei:

- Le presenti batterie, dotate di questo simbolo o meno, devono essere smaltite nell'apposito contenitore di rifiuti. Non smaltire insieme ai rifiuti domestici.
- Per ulteriori informazioni, vi preghiamo di contattare le autorità locali responsabili dello smaltimento dei rifiuti.

Avviso concernente il divieto di copia e riproduzione

È opportuno notare che il semplice possesso di materiale digitale copiato o riprodotto tramite scanner, fotocamere digitali o altri dispositivi può essere perseguito legalmente.

• Oggetti la cui copia o riproduzione è vietata per legge

È severamente vietata la copia o riproduzione di banconote, monete, obbligazioni statali o locali, anche nell'eventualità in cui si tratti di riproduzioni di campioni.

È vietata la copia o riproduzione di banconote, monete o titoli in circolazione all'estero.

È vietata la copia o riproduzione di francobolli e cartoline non timbrati emessi dallo stato senza autorizzazione dell'organo di competenza.

È vietata la copia o riproduzione di francobolli emessi dallo stato e di documentazioni e certificazioni stipulate secondo legge.

• Avvertenze per copie o riproduzioni specifiche

Lo Stato ha pubblicato precauzioni sulla copia e riproduzione di titoli di credito emessi da aziende private (azioni, ricevute, assegni, certificati ecc.), abbonamenti o coupon di viaggio, salvo i casi in cui un numero minimo di copie è necessario ai fini contabili dell'azienda stessa. È inoltre vietata la copia o riproduzione di passaporti emessi dallo Stato, licenze emesse da organi pubblici e gruppi privati, carte d'identità e biglietti, come abbonamenti o buoni pasto.

• Osservate le indicazioni sul copyright

La copia o riproduzione di prodotti artistici coperti da copyright quali libri, brani musicali, dipinti, xilografie, stampe, mappe, disegni, film e fotografie è regolata dalle leggi nazionali ed internazionali sul copyright. Non utilizzate il presente prodotto per produrre copie illegali o infrangere le leggi sul copyright.

Smaltimento di dispositivi di memorizzazione dati

La cancellazione di foto o la formattazione di schede di memoria o altri dispositivi di memorizzazione non comporta l'eliminazione totale dei dati delle foto. I file cancellati possono talvolta essere recuperati dai dispositivi di memorizzazione di dati tramite l'utilizzo di software disponibili in commercio, quindi potenzialmente potrebbero essere utilizzati per usi fraudolenti e non conformi alle leggi sulla tutela dei dati personali. Il rispetto della privacy di tali dati è responsabilità dell'utente.

Prima di smaltire un dispositivo di memorizzazione dati o trasferirne la proprietà a un'altra persona, selezionare **Disattiva per Dati posizione > Registra dati posizione** (☐ 74) nel menu impostazioni, eliminare tutti i dati utilizzando un software di eliminazione permanente disponibile in commercio oppure formattare il dispositivo e quindi riempirlo nuovamente di foto prive di informazioni personali (per esempio foto scattate puntando il cielo). Accertarsi anche di sostituire le immagini selezionate per la premisurazione manuale (☐ 104). Per cancellare i dati registro percorso su una card di memoria, selezionare **Dati posizione > Elenco registri** e cancellare tutti i registri come descritto a pagina 78. Le impostazioni del Wi-Fi possono essere ripristinate ai valori predefiniti selezionando **Wi-Fi > Impostazioni di rete > Ripristina impostazioni di rete** nel menu impostazioni. Prestare attenzione per evitare di ferirsi nel caso di distruzione fisica dei dispositivi di memorizzazione dati.

AVC Patent Portfolio License

QUESTO PRODOTTO È CONCESSO IN LICENZA IN CONFORMITÀ ALLA AVC PATENT PORTFOLIO LICENSE PER USO PERSONALE E NON COMMERCIALE DELL'UTENTE PER (i) LA CODIFICA VIDEO IN CONFORMITÀ CON LO STANDARD AVC ("AVC VIDEO") E/O (ii) LA DECODIFICA DI FILMATI AVC PRECEDENTEMENTE CODIFICATI DA UN UTENTE NELL'AMBITO DI ATTIVITÀ PERSONALI E NON COMMERCIALI E/O OTTENUTI DA UN FORNITORE AUTORIZZATO DI FILMATI AVC. NON VIENE CONCESSA NESSUN'ALTRA LICENZA PER QUALSIASI ALTRO UTILIZZO, NÉ ESPlicitA NÉ IMPLICITA. PER ULTERIORI INFORMAZIONI RIVOLGERSI A MPEG LA, L.L.C. VISITARE IL SITO <http://www.mpegla.com>

Utilizzate esclusivamente accessori elettronici di marca Nikon

Le fotocamere Nikon sono progettate per essere conformi agli standard più elevati e includono una circuitazione elettronica complessa. Solo gli accessori elettronici di marca Nikon (compresi caricabatterie, batterie, adattatori CA e accessori per i flash) certificati specificatamente da Nikon per l'utilizzo con questa fotocamera digitale Nikon sono progettati e testati per funzionare in conformità con i requisiti operativi e di sicurezza di tale circuitazione elettronica.

L'utilizzo di accessori elettronici di altre marche potrebbe danneggiare la fotocamera e rendere nulla la garanzia Nikon. L'utilizzo di batterie ricaricabili agli ioni di litio di terze parti prive dell'ologramma Nikon riportato a destra potrebbe impedire il normale funzionamento della fotocamera o provocare surriscaldamento, innesco di fiamma, rotture o perdite di liquido.

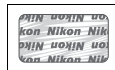

Per ulteriori informazioni sugli accessori di marca Nikon, rivolgetevi a un rivenditore di zona autorizzato Nikon.

✔ Utilizzate esclusivamente accessori di marca Nikon

Solo gli accessori di marca Nikon certificati specificatamente da Nikon per l'utilizzo con la fotocamera digitale Nikon sono progettati e testati per funzionare in conformità con i requisiti operativi e di sicurezza previsti. L'UTILIZZO DI ACCESSORI DI ALTRE MARCHE POTREBBE DANNEGGIARE LA FOTOCAMERA E RENDERE NULLA LA GARANZIA NIKON.

✍ Prima di scattare foto importanti

Prima di utilizzare la fotocamera in occasioni importanti (quali matrimoni o prima di portare la fotocamera in viaggio), eseguite uno scatto di prova per accertarvi che la fotocamera funzioni correttamente. Nikon declina ogni responsabilità per eventuali danni o perdite provocati da un possibile malfunzionamento del prodotto.

✍ Apprendimento costante

Come parte integrante dell'impegno di Nikon per un "apprendimento costante" nell'ambito dell'assistenza ai prodotti, sono disponibili informazioni in continuo aggiornamento sui seguenti siti Web:

- **Per utenti negli Stati Uniti:** <http://www.nikonusa.com/>
- **Per utenti in Europa e Africa:** <http://www.europe-nikon.com/support/>
- **Per utenti in Asia, Oceania e Medio Oriente:** <http://www.nikon-asia.com/>

Visitate questi siti per tenervi aggiornati sulle informazioni più recenti riguardanti il prodotto, suggerimenti, risposte alle domande frequenti (FAQ) e consigli generali sulle tecniche fotografiche e di elaborazione digitale. Per ulteriori informazioni, rivolgetevi al vostro rivenditore Nikon di fiducia. Vedere il seguente sito per informazioni sui contatti: <http://imaging.nikon.com/>

Dati posizione

Registri percorso: i dati posizione saranno registrati con le immagini scattate quando **Attiva** è selezionato per **Dati posizione > Registra dati posizione** (☑ 74). Inoltre, se **Avvia** è selezionato per **Dati posizione > Crea registro > Registra dati posizione** nel menu impostazioni (☑ 76), la fotocamera continua a registrare i dati posizione anche mentre è spenta. Le onde radio prodotte dal dispositivo potrebbero influire sulle apparecchiature mediche e i sistemi di navigazione aerea; in situazioni in cui l'uso di dispositivi di navigazione satellitare è limitato o vietato, per esempio in aereo o in ospedale, assicurarsi di selezionare **Disattiva** per **Registra dati posizione** e spegnere la fotocamera.

Condivisione dati posizione: si noti che gli indirizzi e altre informazioni personali potrebbero essere desunti dai dati posizione memorizzati nel registro percorso o incorporati nelle foto. Prestare attenzione durante la condivisione di foto e di registri percorso o la pubblicazione su Internet o in altri luoghi in cui possono essere visualizzati da terzi. Vedere "Smaltimento di dispositivi di memorizzazione dati" (☑ xiii) per informazioni sulla cancellazione dei dati posizione prima di smaltire la fotocamera o le card di memoria.

Navigazione: posizione, altitudine e altri dati posizione riferiti dal dispositivo solo sono approssimazioni e non sono intesi per la rilevazione o la navigazione. Assicurarsi di prendere con sé mappe o altri dispositivi di navigazione appropriati quando si utilizza il prodotto durante attività esterne come arrampicate o escursioni.

Restrizioni sull'uso: la funzione dati posizione potrebbe non funzionare correttamente in alcuni paesi o regioni, inclusa (a novembre 2013) la Cina e le zone confinanti al territorio cinese. Alcuni Paesi, compresa la Cina, vietano l'utilizzo non autorizzato della navigazione satellitare e di altri dispositivi di dati posizione; prima di mettersi in viaggio, contattare l'agente di viaggio oppure l'ambasciata o l'ufficio turismo dei Paesi che si visiteranno. In luoghi in cui è vietato l'uso, selezionare **Disattiva** per **Registra dati posizione**.

Wireless

Questo prodotto, che contiene software per la crittografia sviluppato negli Stati Uniti, è soggetto al controllo delle United States Export Administration Regulations e non può essere esportato o riesportato in paesi nei confronti dei quali gli Stati Uniti hanno dichiarato l'embargo. I seguenti paesi attualmente sono sottoposti a embargo: Cuba, Iran, Corea del Nord, Sudan e Siria.

Avviso per i clienti in Europa

Con la presente, Nikon dichiara che il modello D5300 è conforme ai requisiti essenziali e ad altre disposizioni rilevanti della Direttiva 1999/5/EC. La dichiarazione di conformità può essere consultata all'indirizzo http://imaging.nikon.com/support/pdf/DoC_D5300.pdf



Sicurezza

Nonostante uno dei vantaggi di questo prodotto sia quello di permettere ad altri di collegarsi liberamente per lo scambio di dati attraverso il wireless in qualsiasi punto all'interno del suo campo, potrebbero verificarsi le seguenti situazioni se non è abilitata la funzione di sicurezza:

- Furto di dati: terze parti potrebbero intercettare in modo doloso le trasmissioni wireless per rubare ID utente, password e altre informazioni personali.
- Accesso non autorizzato: utenti non autorizzati potrebbero avere accesso alla rete e modificare i dati o eseguire altre azioni dolose. Si noti che, a causa della struttura delle reti wireless, attacchi specializzati potrebbero consentire l'accesso non autorizzato anche quando è abilitata la funzione di sicurezza.

Introduzione

Introduzione alla fotocamera

Prendersi alcuni minuti per familiarizzare con i controlli e i display della fotocamera. Può essere utile mettere un segnalibro in questa sezione e farvi riferimento durante la lettura del resto del manuale.

Il corpo della fotocamera

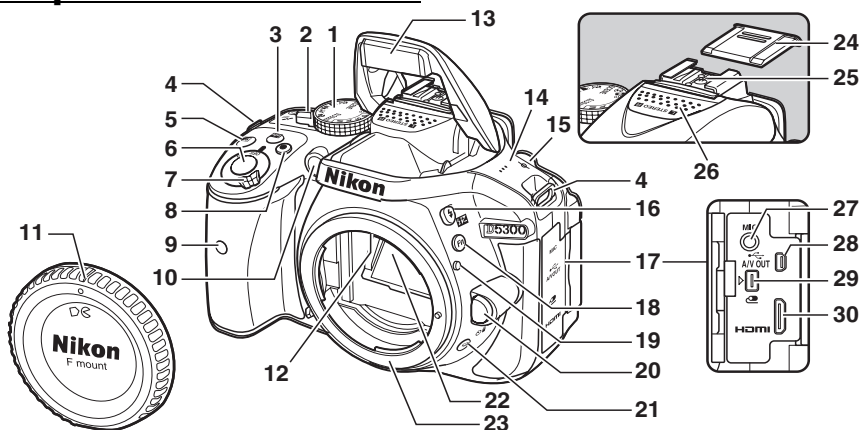

1	Ghiera di selezione modo.....3	12	Contatti CPU	23	Innesto dell'obiettivo..... 13, 58
2	Interruttore live view	13	Flash incorporato..... 62	24	Copri slitta accessori
	Live view..... 24, 118	14	Altoparlante 2	25	Slitta accessori (per flash esterni opzionali) 232
	Filmato 27, 126	15	Indicatore del piano focale (←) 58	26	Microfono stereo 128
3	Pulsante (informazioni)....6, 123	16	Pulsante / Modo flash 62, 64 Compensazione flash 93	27	Connettore per microfono esterno 129
4	Occhielli per cinghia della fotocamera 11	17	Coperchio di protezione connettori	28	Connettore USB e A/V Collegamento a un computer..... 153 Collegamento a una stampante 156 Collegamento a un televisore 164
5	Pulsante / Compensazione esposizione 92 Regolazione del diaframma 87 Compensazione flash 93	18	Pulsante Fn Uso del pulsante Fn 193	29	Terminale accessori 237
6	Pulsante di scatto 20, 21	19	Riferimento di innesto 13	30	Connettore mini pin HDMI 165
7	Interruttore di alimentazione 2	20	Pulsante di sblocco obiettivo 18		
8	Pulsante di registrazione filmato..... 28, 126	21	Pulsante / 45 Ripresa in sequenza 46 Autoscatto 49 Comando a distanza 70		
9	Ricevitore infrarossi per telecomando ML-L3 (anteriore) 70	22	Specchio 243		
10	Illuminatore ausiliario AF 52, 185 Spia autoscatto 49 Illuminatore riduzione occhi rossi 63, 65				
11	Tappo corpo				

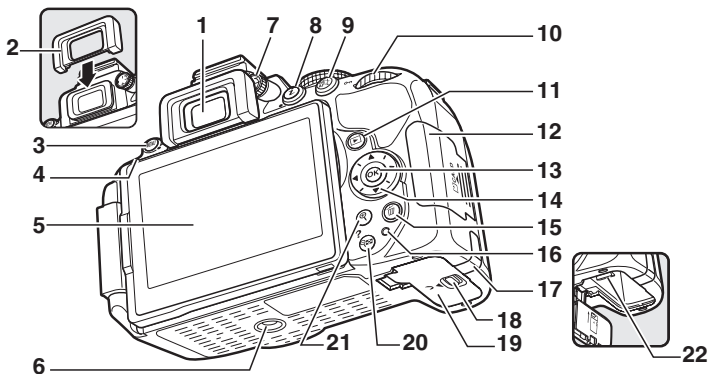

<p>1 Oculare mirino4, 15, 50</p> <p>2 Oculare in gomma50</p> <p>3 Pulsante MENU Menu8, 175 Ripristino delle impostazioni predefinite.....72</p> <p>4 Ricevitore infrarossi per telecomando ML-L3 (posteriore).....70</p> <p>5 Monitor Visualizzazione delle impostazioni6 Live view24, 118 Riproduzione a pieno formato22, 135</p> <p>6 Attacco per treppiedi</p> <p>7 Comando di regolazione diottrica15</p>	<p>8 Pulsante z Modifica delle impostazioni nella visualizzazione informazioni.....7 Classificazione foto, ritocco foto, modifica filmati e selezione immagini per il caricamento su un dispositivo intelligente135 Ripristino delle impostazioni predefinite.....72</p> <p>9 Pulsante z/On Uso del pulsante z (On)56, 194 Protezione contro la cancellazione delle foto143</p> <p>10 Ghiera di comando</p> <p>11 Pulsante z Riproduzione22, 135</p> <p>12 Coperchio alloggiamento card di memoria12, 17</p> <p>13 Pulsante OK (OK)9</p>	<p>14 Multi-selettore.....9</p> <p>15 Pulsante z Cancellazione di immagini durante la riproduzione22, 146</p> <p>16 Spia di accesso card di memoria21, 118</p> <p>17 Copriconnettore di alimentazione per connettore di alimentazione opzionale239</p> <p>18 Blocco del coperchio vano batteria12, 17</p> <p>19 Coperchio vano batteria12, 17</p> <p>20 Pulsante z/? Miniature140 Ridurre l'ingrandimento in riproduzione.....142 Guida8</p> <p>21 Pulsante z Aumentare l'ingrandimento in riproduzione.....142</p> <p>22 Blocco batteria.....12, 17</p>
--	---	--

✓ L'altoparlante

Non collocare l'altoparlante in prossimità di dispositivi magnetici. La mancata osservanza di questa precauzione potrebbe compromettere i dati registrati sui dispositivi magnetici.

✍ L'interruttore di alimentazione

Ruotare l'interruttore di alimentazione come illustrato per accendere la fotocamera.

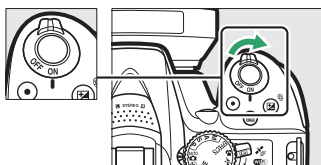

Ruotare l'interruttore di alimentazione come illustrato per spegnere la fotocamera.

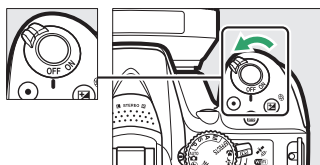

La ghiera di selezione modo

La fotocamera consente di scegliere fra i seguenti modi di ripresa:

Modi P, S, A e M

Selezionare questi modi per ottenere il controllo completo delle impostazioni della fotocamera.

- **P**— Auto programmato (☞ 84)
- **S**— Auto a priorità di tempi (☞ 85)
- **A**— Auto priorità diaframmi (☞ 86)
- **M**— Manuale (☞ 87)



Modi effetti speciali

Per usare effetti speciali durante la ripresa.

-  **Visione notturna** (☞ 37)
-  **Bozzetto a colori** (☞ 38, 41)
-  **Effetto toy camera** (☞ 38, 42)
-  **Effetto miniatura** (☞ 38, 42)
-  **Selezione colore** (☞ 39, 43)
-  **Silhouette** (☞ 39)
-  **High key** (☞ 39)
-  **Low key** (☞ 40)
-  **Stampa HDR** (☞ 40)

Modi Auto

Selezionare questi modi per semplici foto inquadra e scatta.

-  **Auto** (☞ 19)
-  **Auto (senza flash)** (☞ 19)

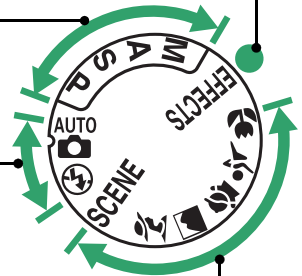

Modi scena

La fotocamera ottimizza automaticamente le impostazioni per adattarsi alla scena selezionata con la ghiera di selezione modo. Far corrispondere la propria selezione alla scena fotografata.

-  **Ritratto** (☞ 31)
-  **Paesaggio** (☞ 31)
-  **Bambini** (☞ 31)
-  **Sport** (☞ 32)
-  **Primo piano** (☞ 32)
- **SCENE Altre scene** (☞ 33)

Il mirino

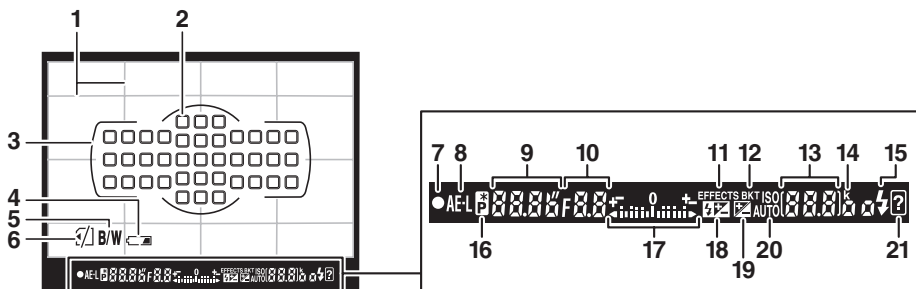
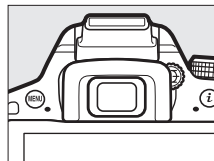

<p>1 Reticolo (visualizzato quando Si è selezionato per Personalizzazione d2) 188</p> <p>2 Punti AF55</p> <p>3 Cornici area AF 15, 20</p> <p>4 Avviso batteria scarica16</p> <p>5 Indicatore monocromatico (visualizzato nel modo ☒ o quando è selezionato il Picture Control Monocromatico o un Picture Control basato su Monocromatico).....37, 111</p> <p>6 Indicatore "Card di memoria non presente"12</p> <p>7 Indicatore di messa a fuoco20, 57</p> <p>8 Indicatore blocco esposizione automatica (AE).....91</p> <p>9 Tempo di posa83</p>	<p>10 Diaframma (numero f)..... 83</p> <p>11 Indicatore modo effetti speciali 37</p> <p>12 Indicatore bracketing 108</p> <p>13 Numero di esposizioni rimanenti 15</p> <p>Numero di scatti rimanenti prima che il buffer di memoria sia pieno 47</p> <p>Indicatore di registrazione del bilanciamento del bianco 104</p> <p>Valore di compensazione dell'esposizione 92</p> <p>Valore di compensazione flash 93</p> <p>Sensibilità ISO..... 67, 188</p> <p>Indicatore modo di cattura</p> <p>14 "k" (appare con memoria disponibile per più di 1000 esposizioni)..... 15</p>	<p>15 Indicatore di pronto lampo 23</p> <p>16 Indicatore del programma flessibile84</p> <p>17 Indicatore di esposizione87</p> <p>Display compensazione dell'esposizione92</p> <p>Telemetro elettronico.....185</p> <p>18 Indicatore di compensazione flash93</p> <p>19 Indicatore di compensazione dell'esposizione 92</p> <p>20 Indicatore di sensibilità ISO auto.....181</p> <p>21 Indicatore di avviso256</p>
---	--	---

Nota: il display viene mostrato con tutti gli indicatori accesi a scopo illustrativo.

Il mirino

I tempi di risposta e la luminosità del display del mirino possono variare in base alla temperatura.

Il monitor

Il monitor può essere angolato e ruotato come mostrato di seguito.

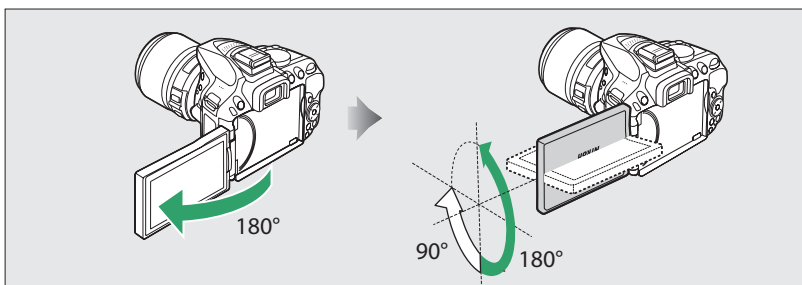

Uso normale

Ripiegare il monitor contro la fotocamera con il lato anteriore all'esterno. Questa posizione è consigliata per la fotografia normale.

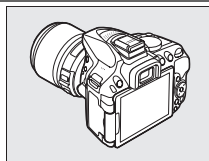

Scatti a bassa angolazione

Inquadrare scatti live view con la fotocamera vicina al suolo.

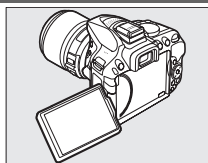

Scatti ad alta angolazione

Inquadrare scatti live view mentre si regge la fotocamera al di sopra della testa.

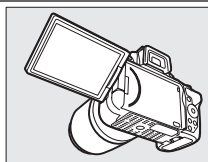

Autoritratti

Usare per autoritratti in live view. Il monitor mostra un'immagine speculare di ciò che apparirà nell'immagine finale.

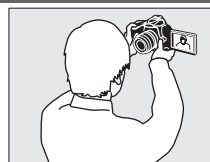
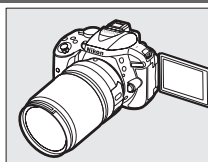

✔ Uso del monitor

Ruotare delicatamente il monitor entro i limiti mostrati. *Non forzare.* La mancata osservanza di queste precauzioni potrebbe danneggiare la connessione tra il monitor e il corpo macchina della fotocamera. Per proteggere il monitor quando la fotocamera non è in uso, ripiegarlo all'indietro con la parte anteriore rivolta all'interno contro il corpo della fotocamera.

Visualizzazione informazioni

Impostazioni visualizzazione: per visualizzare la visualizzazione informazioni, premere il pulsante **Info**.

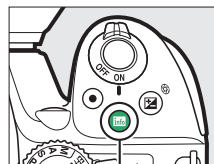

Pulsante **Info**

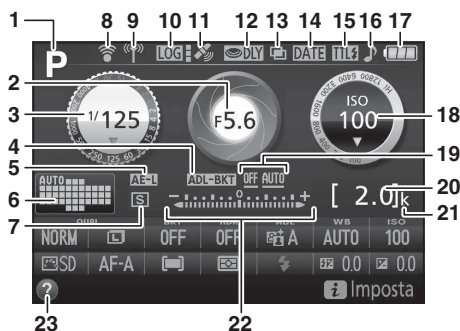

<p>1 Modo di ripresa AUTO auto/ auto (senza flash).....19 Modi scena30 Modo effetti speciali.....37 Modi P, S, A e M.....82</p> <p>2 Diaframma (numero f/).....83 Display diaframma.....83</p> <p>3 Tempo di posa83 Visualizzazione dei tempi di posa.....83</p> <p>4 Indicatore bracketing 108</p> <p>5 Indicatore blocco esposizione automatica (AE).....91</p> <p>6 Indicatore area AF auto53 Indicatore tracking 3D53 Punto AF55</p> <p>7 Modo di scatto45</p> <p>8 Indicatore connessione Eye-Fi 204</p> <p>9 Indicatore connessione Wi-Fi 172</p>	<p>10 Indicatore registro percorso 77</p> <p>11 Indicatore segnale satellitare 75</p> <p>12 Esposizione posticipata 189</p> <p>13 Indicatore di esposizione multipla 100</p> <p>14 Indicatore stampa data 190</p> <p>15 Indicatore controllo flash 192 Indicatore di compensazione flash per flash esterni opzionali.....235</p> <p>16 Indicatore "beep"..... 187</p> <p>17 Indicatore della batteria 16</p> <p>18 Sensibilità ISO..... 67 Display sensibilità ISO 67, 181 Indicatore di sensibilità ISO auto 181</p> <p>19 Entità Bracket. D-Lighting attivo 109</p>	<p>20 Numero di esposizioni rimanenti 15 Indicatore di registrazione del bilanciamento del bianco 104 Indicatore modo di cattura</p> <p>21 "k" (appare con memoria disponibile per più di 1000 esposizioni) 15</p> <p>22 Indicatore di esposizione 87 Indicatore di compensazione dell'esposizione92 Indicatore di avanzamento bracketing110</p> <p>23 Icona Guida256</p>
---	--	---

Nota: il display viene mostrato con tutti gli indicatori accesi a scopo illustrativo.

Modifica impostazioni: per cambiare le impostazioni nella parte inferiore del display, premere il pulsante **i**, quindi selezionare le voci utilizzando il multi-selettore e premere **OK** per visualizzare le opzioni relative alla voce evidenziata.

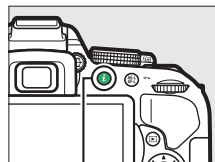

Pulsante **i**

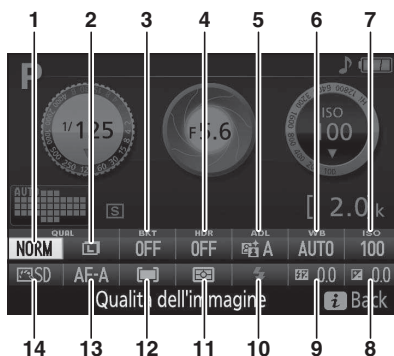

1 Qualità dell'immagine..... 59	6 Bilanciamento del bianco..... 101	11 Misurazione esposimetrica..... 90
2 Dimensione dell'immagine 61	7 Sensibilità ISO 67	12 Modo area AF 53, 120
3 Auto bracketing 109	8 Compensazione dell'esposizione 92	13 Modo messa a fuoco 51, 119
4 HDR (High Dynamic Range)... 96	9 Compensazione flash..... 93	14 Picture Control..... 111
5 D-Lighting attivo 94	10 Modo flash..... 63, 65	

Spegnimento del monitor

Per cancellare le informazioni di ripresa dal monitor, premere il pulsante **Info** o premere il pulsante di scatto a metà corsa. Il monitor si spegne automaticamente se non vengono effettuate operazioni per circa 8 secondi (per informazioni sulla scelta del tempo di accensione del monitor, consultare **Timer di autospegnimento** a pagina 186).

Menu della fotocamera: una panoramica

I menu della fotocamera consentono di accedere alla maggior parte delle opzioni di ripresa, riproduzione e impostazione. Per visualizzare i menu, premere il pulsante **MENU**.

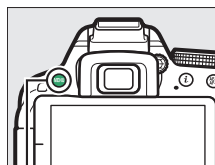

Pulsante **MENU**

Schede

Scegliere fra i seguenti menu:

- ▶: **Riproduzione** (☞ 175)
- 📷: **Ripresa** (☞ 177)
- 🖌️: **Personalizzazione** (☞ 182)
- ⚙️: **Impostazioni** (☞ 195)
- 🔪: **Ritocco** (☞ 205)
- 📄/📄: **Impostazioni Recenti o Mio Menu** (predefinito su **IMPOSTAZIONI RECENTI**; ☞ 222)



Le impostazioni attuali sono indicate da un'icona.

Opzioni del menu

Opzioni del menu attuale.



Una descrizione dell'opzione o del menu attualmente selezionati può essere visualizzata premendo il pulsante **Q** (?). Premere ▲ o ▼ per scorrere il display. Premere nuovamente **Q** (?) per tornare ai menu.

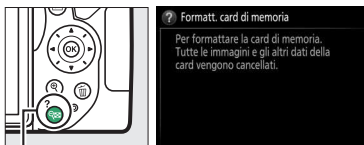

Pulsante **Q** (?)

■ Utilizzo dei menu della fotocamera

Per spostarsi all'interno dei menu della fotocamera, utilizzare il multi-selettore e il pulsante .

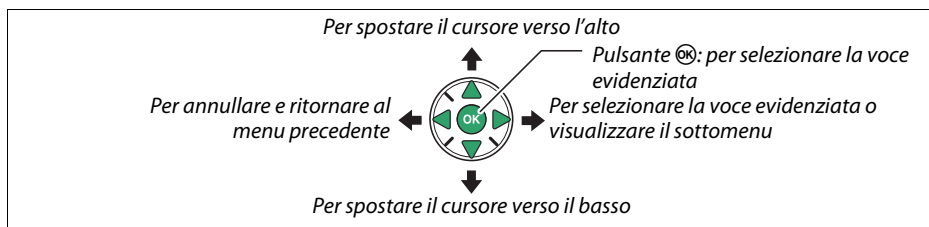

Attenersi alla procedura seguente per spostarsi all'interno dei menu.

1 Visualizzare i menu.

Per visualizzare i menu, premere il pulsante MENU.

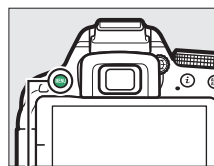



Pulsante MENU

2 Selezionare l'icona del menu attuale.

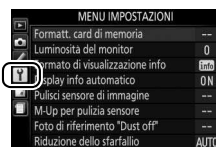
Premere  per selezionare l'icona del menu attuale.



3 Selezionare un menu.

Premere  o  per selezionare il menu desiderato.

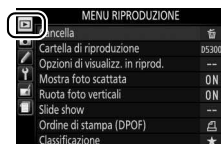

4 Posizionare il cursore nel menu selezionato.

Premere ► per posizionare il cursore nel menu selezionato.

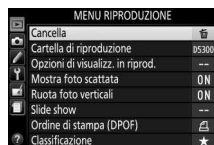

5 Selezionare un'opzione di menu.

Premere ▲ o ▼ per selezionare un'opzione di menu.



6 Opzioni di visualizzazione.

Premere ► per visualizzare le opzioni della voce di menu selezionata.

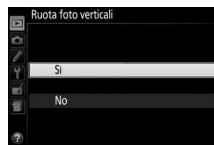

7 Selezionare un'opzione.

Premere ▲ o ▼ per selezionare un'opzione.

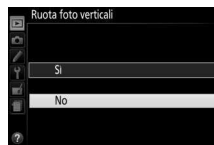

8 Selezionare la voce evidenziata.

Premere **OK** per selezionare la voce evidenziata. Per uscire senza effettuare una selezione, premere il pulsante **MENU**.



Osservare quanto segue:

- Le opzioni di menu visualizzate in grigio non sono attualmente disponibili.
- Premendo ► si ottiene solitamente lo stesso effetto di quando si preme **OK**, esistono tuttavia dei casi in cui è possibile effettuare la selezione esclusivamente premendo **OK**.
- Per uscire dai menu e ritornare al modo di ripresa, premere il pulsante di scatto a metà corsa (☐ 21).

Primi passi

Spegnere sempre la fotocamera prima di inserire o rimuovere batterie o card di memoria.

1 Collegare la cinghia da polso.

Fissare la cinghia come indicato. Ripetere la procedura per il secondo occhiello.

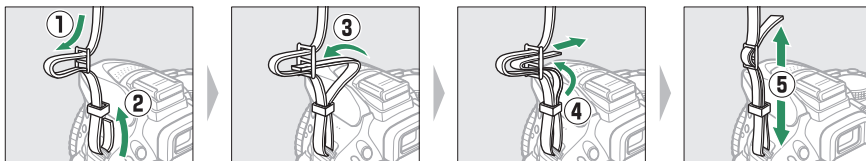

2 Caricare la batteria.

Se è fornito un adattatore spina, sollevare la spina e collegare l'adattatore spina come mostrato in basso a sinistra, assicurandosi che la spina sia completamente inserita. Inserire la batteria e collegare il caricabatteria. Una batteria scarica si carica completamente in circa un'ora e 50 minuti.

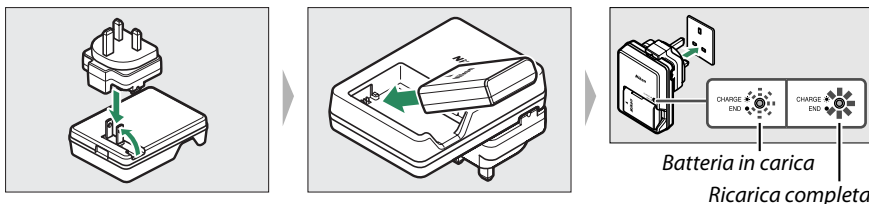

✓ Durante la ricarica

Non muovere il caricabatteria e non toccare la batteria durante la ricarica. La mancata osservanza di questa precauzione potrebbe, in casi molto rari, far sì che il caricabatteria visualizzi una carica completata quando la batteria è stata caricata solo parzialmente. Rimuovere e reinserire la batteria per ricominciare la ricarica.

3 Inserire la batteria e la card di memoria.

Inserire la batteria nell'orientamento illustrato, utilizzando la batteria per tenere premuto il blocco batteria arancione su un lato. Il blocco mantiene la batteria in posizione quando quest'ultima è completamente inserita.

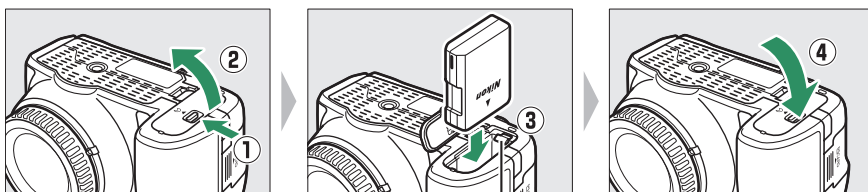

Blocco batteria

Far scorrere la card di memoria all'interno fino a farla scattare in posizione.

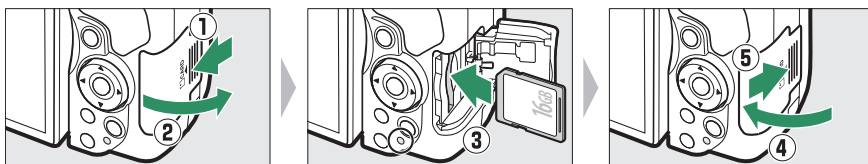

Interruttore di protezione scrittura

Le card di memoria SD sono dotate di un interruttore di protezione scrittura per evitare la perdita accidentale dei dati. Quando questo interruttore è in posizione "lock" (blocco), la card di memoria non può essere formattata e non possono essere cancellate o registrate foto (un segnale acustico suona se si tenta di rilasciare l'otturatore). Per sbloccare la card di memoria, far scorrere l'interruttore in posizione "write" (scrittura).

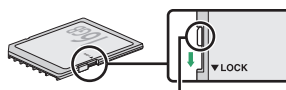

Interruttore di protezione scrittura

Card di memoria

- Le card di memoria potrebbero essere calde dopo l'uso. Prestare attenzione durante la rimozione delle card di memoria dalla fotocamera.
- Disattivare l'alimentazione prima di inserire o rimuovere le card di memoria. Non rimuovere le card di memoria dalla fotocamera, non spegnere la fotocamera e non rimuovere o scollegare la fonte di alimentazione durante la formattazione o durante la registrazione, l'eliminazione o la copia di dati su un computer. La mancata osservanza di queste precauzioni potrebbe provocare la perdita di dati o danni alla fotocamera o alla card.
- Non toccare i terminali della card con le dita o con oggetti metallici.
- Non piegare, non fare cadere, né sottoporre a forti urti.
- Non applicare forza eccessiva sulla custodia della card. La mancata osservanza di questa precauzione potrebbe danneggiare la card.
- Non esporre ad acqua, calore, livelli elevati di umidità o sole diretto.
- Non formattare le card di memoria in un computer.

4 Collegare un obiettivo.

Prestare attenzione a non far penetrare polvere all'interno della fotocamera durante la rimozione dell'obiettivo o del tappo corpo.

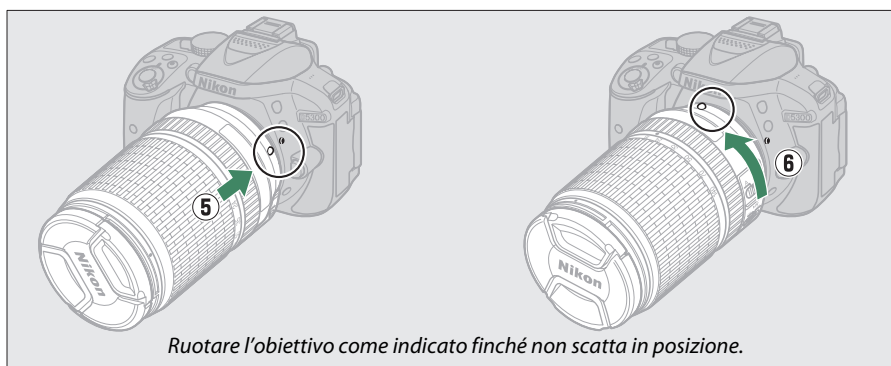
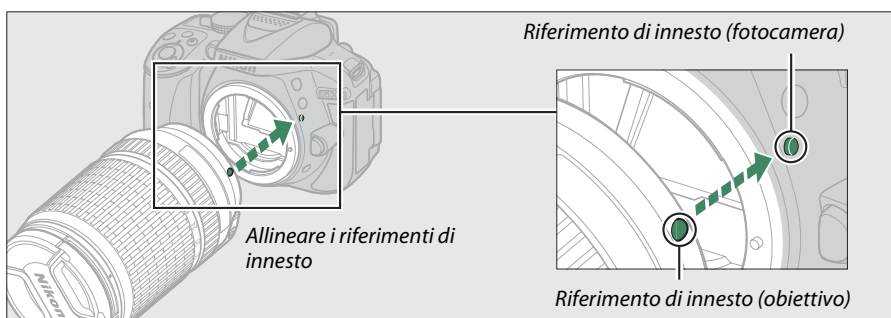
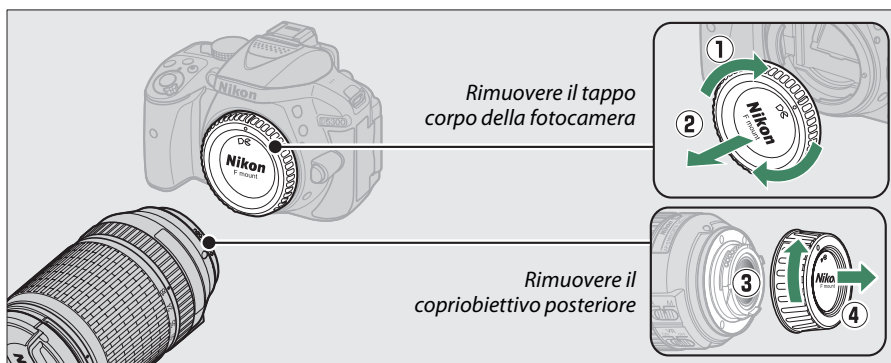

Assicurarsi di rimuovere il tappo dell'obiettivo prima di scattare foto.

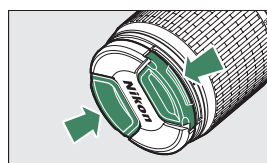

5 Aprire il monitor.

Aprire il monitor come mostrato. *Non forzare.*

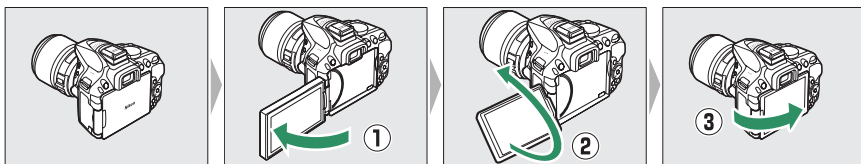

6 Accendere la fotocamera.

Verrà visualizzata una finestra di dialogo per la selezione della lingua.

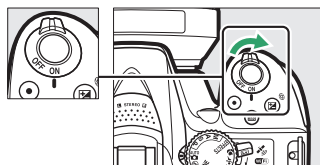

7 Scegliere una lingua e impostare l'orologio della fotocamera.

Utilizzare il multi-selettore e il pulsante **OK** per selezionare una lingua e impostare l'orologio della fotocamera.

Per spostare il cursore verso l'alto
Pulsante **OK**: per selezionare la voce evidenziata



Per selezionare la voce evidenziata o visualizzare il sottomenu

Per spostare il cursore verso il basso



Selezionare una lingua



Selezionare il fuso orario

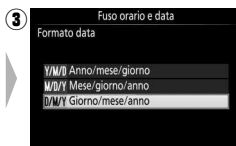

Selezionare un formato data

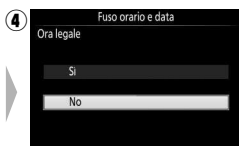

Selezionare l'opzione ora legale



Impostare ora e data
(si noti che la fotocamera usa un orologio a 24 ore)

8 Controllare il livello della batteria e il numero di esposizioni rimanenti.

Premere il pulsante **Info** e controllare il livello della batteria e il numero di esposizioni rimanenti. Nel caso delle esposizioni rimanenti, i valori superiori a 1000 sono mostrati in migliaia, indicati dalla lettera "k".

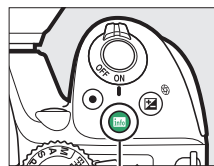

Pulsante **Info**

Livello batteria (🔋 16)



Numero di esposizioni rimanenti

9 Mettere a fuoco il mirino.

Dopo aver rimosso il tappo dell'obiettivo, ruotare il comando di regolazione diottrica finché le cornici area AF non sono perfettamente a fuoco. Quando si aziona il comando guardando dentro al mirino, fare attenzione a non mettersi le dita o le unghie nell'occhio.

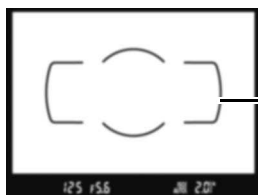
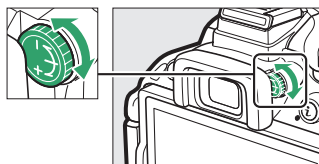

Mirino non a fuoco

Cornici area AF

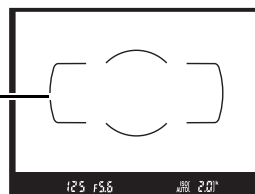

Mirino a fuoco

✓ Ricarica della batteria







Leggere e rispettare gli avvertimenti e le precauzioni indicati alle pagine viii-x e 245-247 del presente manuale. Ricaricare la batteria all'interno a temperature ambiente di 5 °C-35 °C. Non utilizzare la batteria a temperature ambiente inferiori a 0 °C o superiori a 40 °C; la mancata osservanza di questa precauzione potrebbe danneggiare la batteria o ridurne le prestazioni. La capacità della batteria potrebbe essere ridotta e i tempi di ricarica potrebbero aumentare a temperature da 0 °C a 15 °C e da 45 °C a 60 °C. La batteria non si carica se la sua temperatura è inferiore a 0 °C o al di sopra di 60 °C. Se la spia **CHARGE** lampeggia rapidamente (circa otto volte al secondo) durante la ricarica, assicurarsi che la temperatura sia nell'intervallo corretto e scollegare il caricabatteria, rimuovere e reinserire la batteria. Se il problema persiste, interrompere immediatamente l'uso e portare la batteria e il caricabatteria al rivenditore o a un centro assistenza autorizzato Nikon.

Utilizzare il caricabatteria solo con batterie compatibili. Scollegarlo quando non viene utilizzato.

✍ Livello batteria

Il livello della batteria è mostrato nella visualizzazione informazioni (se la batteria è quasi scarica, verrà visualizzato anche un avviso nel mirino). Se la visualizzazione informazioni non compare quando si preme il pulsante , la batteria è scarica e deve essere ricaricata.



Visualizzazione informazioni	Mirino	Descrizione
	—	Batteria completamente carica.
	—	Batteria parzialmente scarica.
		Batteria quasi scarica. Preparare una batteria di ricambio completamente carica o ricaricare la batteria.
 (lampeggia)	 (lampeggia)	Batteria scarica. Ricaricare la batteria.

Rimozione della batteria

Per rimuovere la batteria, spegnere la fotocamera e aprire il coperchio vano batteria. Premere il blocco batteria nella direzione indicata dalla freccia per rilasciare la batteria, quindi rimuovere la batteria manualmente.



Formattazione delle card di memoria

Se la card di memoria viene utilizzata nella fotocamera per la prima volta, o è stata formattata in un altro dispositivo, selezionare **Formatt. card di memoria** nel menu impostazioni e seguire le istruzioni visualizzate sullo schermo per formattare la card (196). *Si noti che tutti gli eventuali dati presenti nella card verranno eliminati definitivamente.* Prima di procedere, assicurarsi di copiare su un computer foto e altri dati che si desiderano conservare.



Rimozione delle card di memoria

Dopo avere verificato che la spia di accesso card di memoria è spenta, spegnere la fotocamera, aprire il coperchio alloggiamento card di memoria e premere sulla card per espellerla (1). La card può quindi essere rimossa manualmente (2).

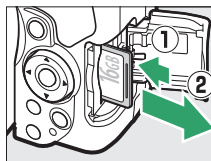

Interruttori A-M, M/A-M, A/M-M e riduzione vibrazioni (VR)

Durante l'utilizzo dell'autofocus con un obiettivo dotato di un interruttore modo **A-M**, farlo scorrere su **A** (se l'obiettivo ha un interruttore **M/A-M** o **A/M-M**, selezionare **M/A** o **A/M**). Per informazioni su altri obiettivi che possono essere usati con questa fotocamera, vedere pagina 226.



Se l'obiettivo ha un interruttore riduzione vibrazioni (VR), selezionare **ON** per ridurre gli effetti delle vibrazioni (☐ 267).



Utilizzo di un obiettivo zoom

Utilizzare l'anello zoom per ingrandire il soggetto, in modo che riempi un'area più grande dell'inquadratura, o per ridurlo, aumentando l'area visibile nella foto finale (selezionare lunghezze focali maggiori sulla scala delle lunghezze focali dell'obiettivo per aumentare l'ingrandimento, lunghezze focali più brevi per ridurre l'ingrandimento).

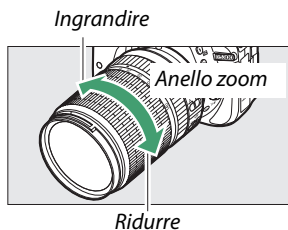

Rimozione dell'obiettivo

Assicurarsi che la fotocamera sia spenta prima di rimuovere o cambiare gli obiettivi. Per rimuovere l'obiettivo, tenere premuto il pulsante di sblocco obiettivo (1) mentre si ruota l'obiettivo in senso orario (2). Dopo avere rimosso l'obiettivo, riposizionare i tappi dell'obiettivo e il tappo corpo della fotocamera.

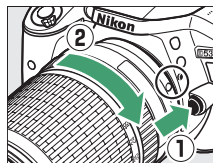

Orologio della fotocamera

L'orologio della fotocamera è meno preciso della maggior parte degli orologi da polso e da parete. Confrontare regolarmente l'orologio della fotocamera con altri orologi più precisi e resettarlo se necessario.

La batteria dell'orologio



L'orologio della fotocamera è alimentato da una fonte d'alimentazione autonoma e ricaricabile, che si ricarica se necessario quando la batteria principale è installata. Con tre giorni di ricarica, l'orologio sarà alimentato per circa un mese. Se, all'accensione della fotocamera, viene visualizzato un messaggio che avverte che l'orologio non è impostato, la batteria dell'orologio è scarica e l'ora è stata reimpostata. Impostare ora e data corrette dell'orologio.

Modi "Inquadra e scatta"

(**AUTO** e )

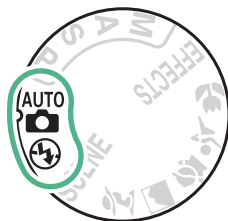
Questa sezione descrive come scattare foto e riprendere filmati nei modi **AUTO** e , modi automatici "Inquadra e scatta" in cui la maggior parte delle impostazioni è controllata dalla fotocamera in base alle condizioni di ripresa.



Prima di procedere, accendere la fotocamera e ruotare la ghiera di selezione modo su **AUTO** o  (l'unica differenza tra i due è che il flash non si attiva nel modo ).

Ghiera di selezione modo

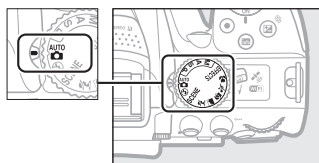

Fotografia tramite mirino



Scatto di foto	20
Visualizzazione delle foto	22
Cancellazione di foto	22

Live view



Scatto di foto	24
Visualizzazione delle foto	26
Cancellazione di foto	26



Ripresa di filmati	27
Visualizzazione di filmati	28
Cancellazione dei filmati	29

Inquadratura di foto nel mirino

1 Preparare la fotocamera.

Quando si inquadrano le foto nel mirino, reggere l'impugnatura con la mano destra e con la sinistra sostenere il corpo macchina della fotocamera o l'obiettivo.



Quando si inquadrano le foto in orientamento verticale (ritratto), reggere la fotocamera come mostrato a destra.



2 Inquadrare la foto.

Inquadrare una foto nel mirino con il soggetto principale nelle cornici area AF.

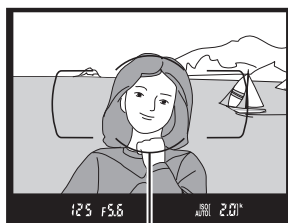

Cornici area AF

3 Premere il pulsante di scatto a metà corsa.

Premere il pulsante di scatto a metà corsa per mettere a fuoco (se il soggetto è scarsamente illuminato, il flash potrebbe sollevarsi e l'illuminatore ausiliario AF potrebbe accendersi). Quando l'operazione di messa a fuoco è completa, verrà emesso un segnale acustico (il segnale acustico potrebbe non essere emesso se il soggetto è in movimento) e il punto di messa a fuoco attivo e l'indicatore di messa a fuoco (●) saranno visualizzati nel mirino.



Punto AF

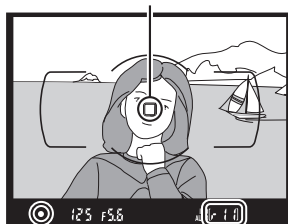

Indicatore di messa a fuoco

Capacità buffer

Indicatore di messa a fuoco	Descrizione
●	Soggetto a fuoco.
● (lampeggia)	La fotocamera non è in grado di eseguire la messa a fuoco con l'autofocus. Vedere pagina 52.

4 Scattare.

Premere delicatamente il pulsante di scatto fino in fondo per scattare la foto. La spia di accesso card di memoria si accende e la foto viene visualizzata sul monitor per alcuni secondi. *Non espellere la card di memoria né rimuovere o scollegare la fonte di alimentazione fino allo spegnimento della spia e al completamento della registrazione.*

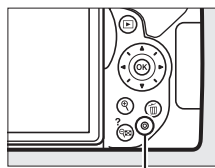

Spia di accesso card di memoria



Pulsante di scatto

La fotocamera dispone di un pulsante di scatto a due fasi. La fotocamera mette a fuoco quando il pulsante di scatto viene premuto a metà corsa. Per scattare la foto, premere il pulsante di scatto fino in fondo.

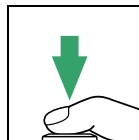
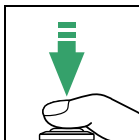

Messa a fuoco: premere a metà corsa

Scattare: premere fino in fondo



Premendo a metà corsa il pulsante di scatto, termina anche la riproduzione e la fotocamera è pronta per l'uso immediato.

Visualizzazione delle foto

Premendo  si visualizza un'immagine nel monitor.



Pulsante 

Premere  o  per visualizzare altre immagini.



Cancellazione di foto indesiderate

Visualizzare la foto che si desidera cancellare.



Pulsante 

Premere ; verrà visualizzata una finestra di conferma.

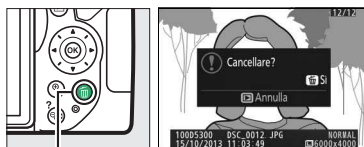

Pulsante 

Premere nuovamente il pulsante  per cancellare l'immagine.

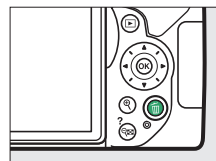

Il timer di standby

Il mirino e la visualizzazione informazioni si spengono se non vengono effettuate operazioni per circa otto secondi, riducendo il consumo della batteria. Premere il pulsante di scatto a metà corsa per riattivare il display. La durata di tempo prima della scadenza automatica del timer di standby può essere selezionata usando Personalizzazione c2 (**Timer di autospegnimento**; □ 186).



Il flash incorporato

Se è necessaria un'illuminazione aggiuntiva per la corretta esposizione nel modo  , il flash incorporato si solleverà automaticamente quando il pulsante di scatto viene premuto a metà corsa (□ 62). Se il flash è sollevato, le foto possono essere scattate solo quando è visualizzato l'indicatore di pronto lampo (⚡). Se l'indicatore di pronto lampo non è visualizzato, il flash è in carica; rimuovere brevemente il dito dal pulsante di scatto e riprovare.

Quando il flash non è in uso, ricollocarlo nella posizione di chiusura premendolo delicatamente verso il basso fino a farlo scattare in posizione.

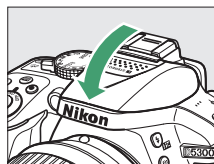
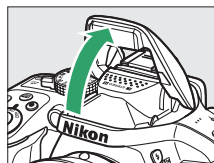

Inquadratura di foto nel monitor

1 Ruotare l'interruttore live view.

La vista attraverso l'obiettivo viene visualizzata nel monitor della fotocamera (live view).

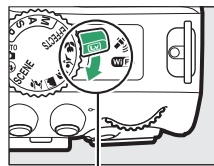

Interruttore live view

2 Preparare la fotocamera.

Reggere l'impugnatura con la mano destra e con la sinistra sostenere il corpo macchina della fotocamera o l'obiettivo.



Quando si inquadrano le foto in orientamento verticale (ritratto), reggere la fotocamera come mostrato a destra.



3 Mettere a fuoco.

Premere il pulsante di scatto a metà corsa. Il punto AF lampeggia in verde mentre la fotocamera mette a fuoco. Se la fotocamera è in grado di mettere a fuoco, il punto AF verrà visualizzato in verde; se la fotocamera non è in grado di mettere a fuoco, il punto AF lampeggia in rosso.



Punto AF

4 Scattare la foto.

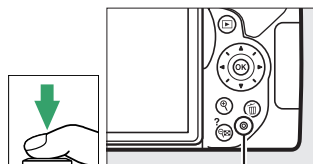

Premere il pulsante di scatto fino in fondo. Il monitor si spegne e la spia di accesso card di memoria si illumina durante la registrazione. *Non espellere la card di memoria né rimuovere o scollegare la fonte di alimentazione fino allo spegnimento della spia e al completamento della registrazione.* Al termine della registrazione, la foto verrà visualizzata sul monitor per alcuni secondi. Ruotare l'interruttore live view per uscire da live view.



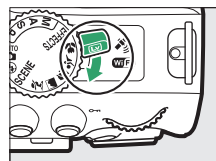







Spia di accesso card di memoria



Selezione automatica scene (Selettore scene auto)

Se è selezionato live view nel modo  o , la fotocamera analizza automaticamente il soggetto e seleziona il modo di ripresa appropriato quando l'autofocus è abilitato. Il modo selezionato viene mostrato nel monitor.



	Ritratto	Per ritratti di persone
	Paesaggio	Per panorami e paesaggi metropolitani
	Primo piano	Per soggetti vicini alla fotocamera
	Ritratto notturno	Per ritratti di soggetti con uno sfondo scuro
	Auto	Per soggetti adatti ai modi  o  o che non fanno parte delle categorie elencate in precedenza
	Auto (senza flash)	

Live view



Per informazioni su come scattare foto in live view, vedere pagina 118.

Visualizzazione delle foto

Premendo  si visualizza un'immagine nel monitor.



Pulsante 

Premere  o  per visualizzare altre immagini.



Cancellazione di foto indesiderate

Visualizzare la foto che si desidera cancellare.



Pulsante 

Premere ; verrà visualizzata una finestra di conferma.

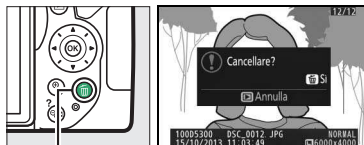

Pulsante 

Premere nuovamente il pulsante  per cancellare l'immagine.

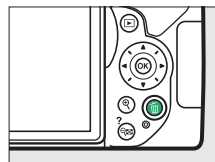

Registrazione di filmati

È possibile registrare filmati nel modo live view.

1 Ruotare l'interruttore live view.

La vista attraverso l'obiettivo è visualizzata sul monitor.

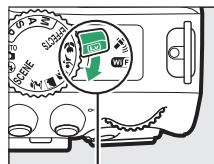

Interruttore live view

2 Preparare la fotocamera.

Reggere l'impugnatura con la mano destra e con la sinistra sostenere il corpo macchina della fotocamera o l'obiettivo.



3 Mettere a fuoco.

Premere il pulsante di scatto a metà corsa per mettere a fuoco.



Punto AF

4 Avviare la registrazione.

Premere il pulsante di registrazione filmato per avviare la registrazione. Un indicatore di registrazione e il tempo disponibile per la registrazione sono visualizzati sul monitor.

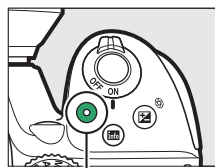

Pulsante di registrazione filmato

Indicatore di registrazione

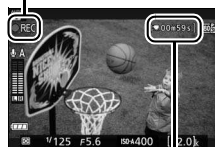



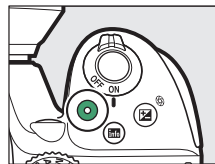

Tempo rimanente

5 Terminare la registrazione.

Premere nuovamente il pulsante di registrazione filmato per terminare la registrazione. Ruotare l'interruttore live view per uscire da live view.



Visualizzazione di filmati

Premere  per avviare la riproduzione, quindi scorrere le immagini fino a quando un filmato (indicato da un'icona ) viene visualizzato. Premere  per avviare la riproduzione e premere  o  per terminare la riproduzione. Per ulteriori informazioni, vedere pagina 130.

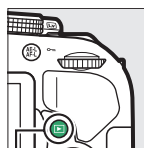

Pulsante 



Registrazione di filmati

Vedere pagina 126 per ulteriori informazioni sulla registrazione di filmati.

Cancellazione di filmati indesiderati

Visualizzare il filmato che si desidera cancellare (i filmati sono indicati dalle icone )



Pulsante 

Premere ; verrà visualizzata una finestra di conferma.

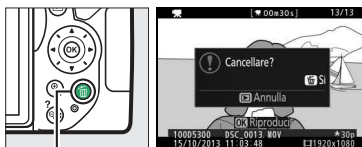

Pulsante 

Premere nuovamente il pulsante  per cancellare il filmato.

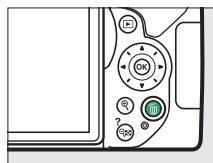

Far corrispondere le impostazioni al soggetto o alla situazione (Modo scena)

La fotocamera fornisce una scelta di modi "scena". Quando si seleziona un modo scena, le impostazioni vengono ottimizzate automaticamente in base alla scena selezionata, rendendo la fotografia creativa altrettanto semplice quanto la selezione di un modo, l'inquadratura di un'immagine e la ripresa, come descritto a pagina 19.

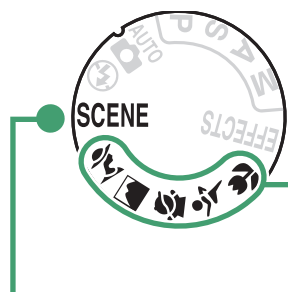

È possibile selezionare le seguenti scene utilizzando la ghiera di selezione modo.

- Ritratto
- Paesaggio
- Bambini
- Sport
- Primo piano

Le scene seguenti possono essere selezionate ruotando la ghiera di selezione modo su **SCENE** e ruotando la ghiera di comando finché la scena desiderata non compare sul monitor.

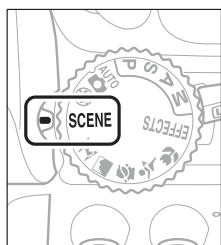

+

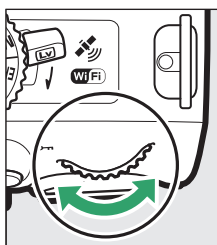

- Ritratto notturno
- Paesaggio notturno
- Feste/interni
- Spiaggia/neve
- Tramonto
- Aurora/crepuscolo
- Ritratto animali domestici
- Lume di candela
- Fiori
- Colori autunnali
- Alimenti

La ghiera di selezione modo

È possibile selezionare le seguenti scene utilizzando la ghiera di selezione modo:

Ghiera di selezione modo

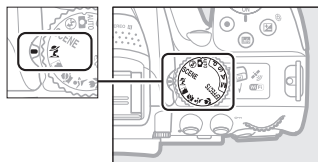

Ritratto



Usare per ritratti con toni della pelle morbidi e naturali. Se il soggetto è lontano dallo sfondo o viene usato un teleobiettivo, i dettagli dello sfondo verranno ammorbiditi per dare un senso di profondità alla composizione.

Paesaggio



Usare per scatti vivaci di paesaggi diurni.

Nota

Il flash incorporato e l'illuminatore ausiliario AF si spengono.

Bambini



Usare per istantanee di bambini. I vestiti e i dettagli dello sfondo sono resi in modo vivace, mentre i toni della pelle rimangono morbidi e naturali.



Tempi di posa veloci bloccano il movimento per scatti dinamici di sport nei quali il soggetto principale risalta chiaramente.

 **Nota**

Il flash incorporato e l'illuminatore ausiliario AF si spengono.

 **Primo piano**



Utilizzare per fotografare primi piani di fiori, insetti e altri piccoli oggetti (può essere utilizzato un obiettivo macro per mettere a fuoco a distanze molto ravvicinate).

Altre scene

Le scene seguenti possono essere selezionate ruotando la ghiera di selezione modo su **SCENE** e ruotando la ghiera di comando finché la scena desiderata non compare sul monitor.

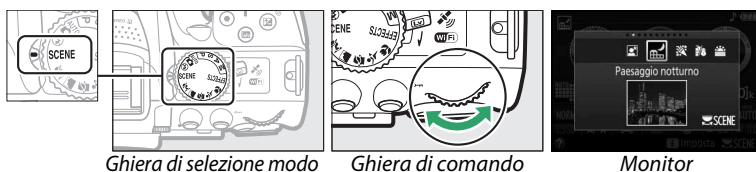

Ritratto notturno



Utilizzare per un equilibrio naturale tra il soggetto principale e lo sfondo in ritratti scattati con luce moderata.

Paesaggio notturno

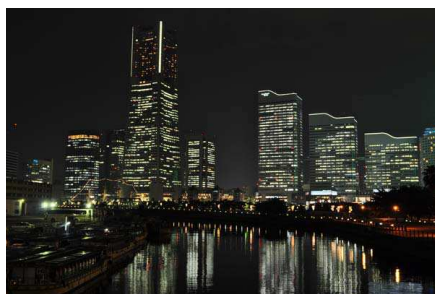

Per ridurre il disturbo e i colori innaturali quando si fotografano paesaggi notturni, che comprendono illuminazione stradale e segnali al neon.

Nota

Il flash incorporato e l'illuminatore ausiliario AF si spengono.

Feste/interni



Consente di catturare gli effetti dell'illuminazione di sfondo interna. Utilizzare per feste e altre scene in interni.

Spiaggia/neve



Per catturare la luminosità di distese di acqua, neve o sabbia illuminate dal sole.

Nota

Il flash incorporato e l'illuminatore ausiliario AF si spengono.

Tramonto



Per preservare le tonalità profonde di albe e tramonti.

Nota

Il flash incorporato e l'illuminatore ausiliario AF si spengono.

Aurora/crepuscolo



Preserva i colori visti in una luce naturale fioca prima dell'alba o dopo il tramonto.

Nota

Il flash incorporato e l'illuminatore ausiliario AF si spengono.

Ritratto animali domestici



Utilizzare per i ritratti di animali domestici vivaci.

Nota

L'illuminatore ausiliario AF si spegne.

Lume di candela



Per foto scattate a lume di candela.

Nota

Il flash incorporato si spegne.

Fiori



Utilizzare per campi di fiori, orti fioriti e altri paesaggi che presentano grandi distese di fiori.

Nota

Il flash incorporato si spegne.

Colori autunnali



Cattura i rossi e i gialli brillanti delle foglie in autunno.

Nota

Il flash incorporato si spegne.

Alimenti



Utilizzare per foto sature di alimenti.

Nota





Per la fotografia con flash, premere il pulsante  (📷) per sollevare il flash (📖 64).





Per evitare sfocature

Utilizzare un treppiedi per evitare le sfocature causate dal movimento della fotocamera con tempi di posa lunghi.

Effetti speciali

Gli effetti speciali possono essere usati durante la registrazione di foto.

 Visione notturna
 Bozzetto a colori
 Effetto toy camera
 Effetto miniatura
 Selezione colore

 Silhouette
 High key
 Low key
 Stampa HDR



Gli effetti seguenti possono essere selezionati ruotando la ghiera di selezione modo su EFFECTS e ruotando la ghiera di comando finché l'opzione desiderata non compare sul monitor.



Visione notturna

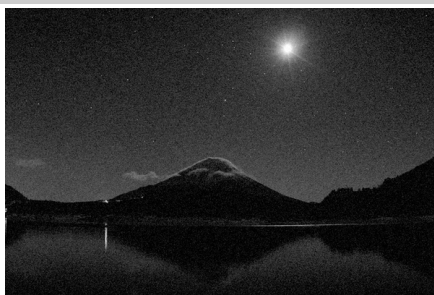

Usare in condizioni di oscurità per registrare immagini monocromatiche a sensibilità ISO alte.

Nota

Le immagini potrebbero presentare disturbi sotto forma di pixel luminosi distribuiti in modo casuale, effetto nebbia o linee. L'autofocus è disponibile soltanto in live view; la messa a fuoco manuale può essere usata se la fotocamera non è in grado di mettere a fuoco. Il flash incorporato e l'illuminatore ausiliario AF si spengono.

Bozzetto a colori



La fotocamera rileva e colora i contorni per un effetto bozzetto a colori. L'effetto può essere regolato in live view (☐ 41).

Nota

I filmati ripresi in questo modo vengono riprodotti come uno slide show formato da una serie di immagini fisse.

Effetto toy camera

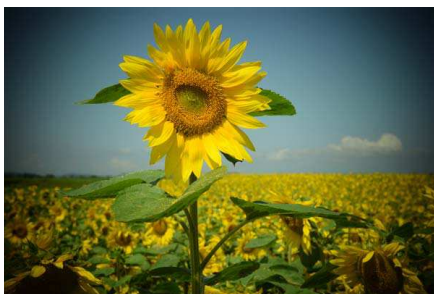

Per creare foto e filmati che sembrano essere stati ripresi con una fotocamera giocattolo. L'effetto può essere regolato in live view (☐ 42).

Effetto miniatura



Consente di creare foto che sembrano immagini di diorami. Funziona al meglio quando si scatta da una posizione in alto. I filmati con effetto miniatura sono riprodotti ad alta velocità, comprimendo circa 45 minuti di sequenza ripresa a 1920 x 1080/30p in un filmato che si riproduce in circa tre minuti. L'effetto può essere regolato in live view (☐ 42).

Nota

Il suono non viene registrato con i filmati. Il flash incorporato e l'illuminatore ausiliario AF si spengono.

Selezione colore



Tutti i colori diversi dai colori selezionati sono registrati in bianco e nero. L'effetto può essere regolato in live view (📖 43).

Nota

Il flash incorporato si spegne.

Silhouette



Crea una silhouette del soggetto su sfondi luminosi.

Nota

Il flash incorporato si spegne.

High key



Usare con scene luminose per creare foto vivaci che appaiono piene di luce.

Nota

Il flash incorporato si spegne.

Low key



Usare con scene scure per creare foto scure e cupe con alte luci notevoli.

Nota

Il flash incorporato si spegne.

Stampa HDR









Ogni volta che si scatta una foto, la fotocamera scatta due fotogrammi a esposizioni differenti e li combina per un effetto pittorico che enfatizza i dettagli e il colore.

Nota

L'effetto non può essere visualizzato in anteprima nel live view. Si noti che i risultati desiderati potrebbero non essere ottenuti se la fotocamera o il soggetto si muovono durante la ripresa. Durante la registrazione, viene visualizzato un messaggio e non possono essere scattate ulteriori foto. Il flash incorporato si spegne, la ripresa continua è disabilitata e i filmati sono registrati in modo .

NEF (RAW)

La registrazione NEF (RAW) non è disponibile nei modi , , , ,  e . Le foto scattate con l'opzione NEF (RAW) o NEF (RAW)+JPEG selezionata in questi modi verranno registrate come foto JPEG. Le foto JPEG create con le impostazioni NEF (RAW)+JPEG saranno registrate alla qualità JPEG selezionata, mentre le foto registrate con l'impostazione NEF (RAW) saranno registrate come foto di qualità Fine.

Modi e

L'autofocus non è disponibile durante la registrazione di filmati. La frequenza di aggiornamento del live view diminuisce, insieme alla frequenza fotogrammi per i modi di scatto continuo; usare l'autofocus durante la fotografia live view disturberà l'anteprima.

Per evitare sfocature

Utilizzare un treppiedi per evitare le sfocature causate dal movimento della fotocamera con tempi di posa lunghi.

Opzioni disponibili in Live view

■ ■ Bozzetto a colori



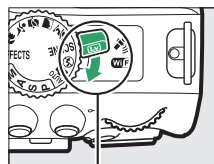

1 Selezionare live view.

Ruotare l'interruttore live view. La vista attraverso l'obiettivo sarà visualizzata sul monitor.



Interruttore live view

2 Regolare le opzioni.

Premere  per visualizzare le opzioni mostrate a destra. Premere  o  per selezionare **Saturazione** o **Contorni** e premere  o  per cambiare. La saturazione può essere aumentata per rendere i colori più saturi o diminuita per un effetto monocromatico, slavato, mentre i contorni possono essere resi più spessi o più sottili. Aumentare lo spessore delle linee rende anche i colori più saturi.

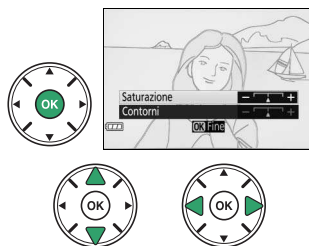

3 Premere .

Premere  per uscire al termine delle impostazioni. Per uscire da live view, ruotare l'interruttore live view. Le impostazioni selezionate rimarranno effettive e si applicheranno alle foto scattate con il mirino.

■ ■ Effetto toy camera



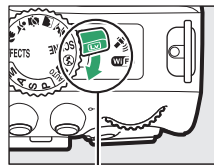

1 Selezionare live view.

Ruotare l'interruttore live view. La vista attraverso l'obiettivo sarà visualizzata sul monitor.



Interruttore live view

2 Regolare le opzioni.

Premere  per visualizzare le opzioni mostrate a destra. Premere  o  per selezionare **Saturazione** o **Vignettatura** e premere  o  per cambiare. Regolare la saturazione per rendere i colori più o meno saturi, il controllo vignettatura per la quantità di vignettatura.

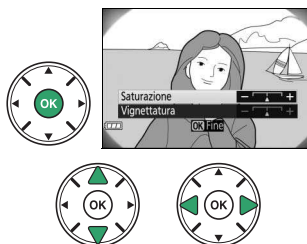

3 Premere .

Premere  per uscire al termine delle impostazioni. Per uscire da live view, ruotare l'interruttore live view. Le impostazioni selezionate rimarranno effettive e si applicheranno alle foto scattate con il mirino.

■ ■ Effetto miniatura

1 Selezionare live view.

Ruotare l'interruttore live view. La vista attraverso l'obiettivo sarà visualizzata sul monitor.

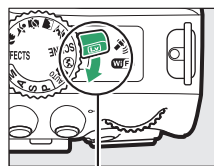

Interruttore live view

2 Posizionare il punto AF.

Usare il multi-selettore per posizionare il punto AF nell'area che verrà messa a fuoco, quindi premere il pulsante di scatto a metà corsa per mettere a fuoco. Per eliminare temporaneamente le opzioni di effetto miniatura dal display e ingrandire la vista nel monitor per una messa a fuoco precisa, premere \mathcal{Q} . Premere \mathcal{Q} (?) per ripristinare il display effetto miniatura.

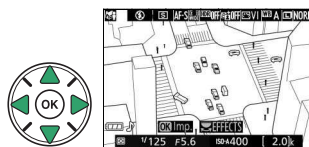

3 Opzioni di visualizzazione.

Premere \mathcal{Q} per visualizzare le opzioni effetto miniatura.

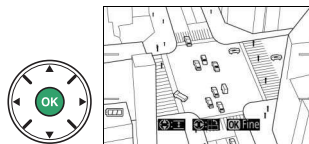

4 Regolare le opzioni.

Premere \blacktriangleleft o \blacktriangleright per scegliere l'orientamento dell'area che verrà messa a fuoco e premere \blacktriangleup o \blacktriangledown per regolarne la larghezza.

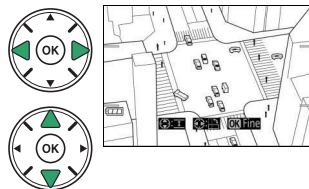

5 Ritornare alla visualizzazione live view.

Premere \mathcal{Q} per tornare a live view. Per uscire da live view, ruotare l'interruttore live view. Le impostazioni selezionate rimarranno effettive e si applicheranno alle foto scattate con il mirino.

■ *Selezione colore*

1 Selezionare live view.

Ruotare l'interruttore live view. La vista attraverso l'obiettivo sarà visualizzata sul monitor.

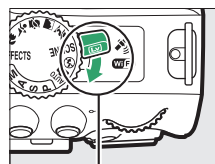

Interruttore live view

2 Opzioni di visualizzazione.

Premere \mathcal{Q} per visualizzare le opzioni di selezione colore.

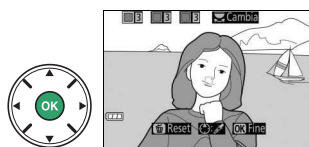

3 Selezionare un colore.

Inquadrare un oggetto nel quadrato bianco al centro del display e premere ▲ per scegliere il colore dell'oggetto come quello che rimarrà nell'immagine finale (la fotocamera potrebbe avere difficoltà a rilevare i colori non saturi; scegliere un colore saturo). Per aumentare l'ingrandimento al centro del display per una selezione colore più precisa, premere 🔍. Premere 🔍 (?) per ridurre l'ingrandimento.

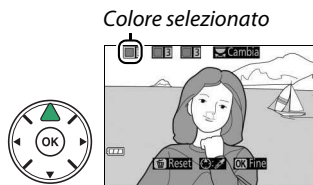

4 Scegliere la gamma colori.

Premere ▲ o ▼ per aumentare o ridurre la gamma di tinte simili che saranno incluse nell'immagine finale. Scegliere valori compresi tra 1 e 7; si noti che valori più alti potrebbero includere tinte di altri colori.

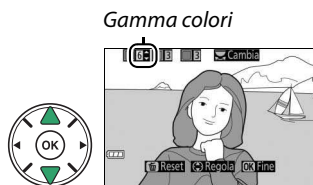

5 Selezionare colori aggiuntivi.

Per selezionare colori aggiuntivi, ruotare la ghiera di comando per selezionare un'altra delle tre caselle di colori nella parte superiore del display e ripetere gli step da 3 a 4 per selezionare un altro colore. Ripetere la procedura per un terzo colore, se desiderato. Per deselegionare il colore selezionato, premere 🗑️ (Per rimuovere tutti i colori, tenere premuto 🗑️. Viene visualizzata una finestra di conferma; selezionare **Si**).

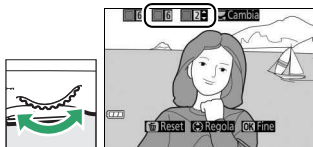





6 Ritornare alla visualizzazione di live view.



Premere Ⓞ per tornare a live view. Durante la ripresa, soltanto oggetti delle tinte selezionate saranno registrati a colori; tutti gli altri saranno registrati in bianco e nero. Per uscire da live view, ruotare l'interruttore live view. Le impostazioni selezionate rimarranno effettive e si applicheranno alle foto scattate con il mirino.







Più info sulla fotografia

Scelta di un modo di scatto



Per scegliere come viene rilasciato l'otturatore (modo di scatto), premere il pulsante  (/), quindi selezionare l'opzione desiderata e premere .



Pulsante  (/)



Modo	Descrizione
	Fotogramma singolo: la fotocamera scatta una foto a ogni pressione del pulsante di scatto.
	Continuo L: la fotocamera scatta foto a bassa velocità mentre viene premuto il pulsante di scatto (□ 46).
	Continuo H: la fotocamera scatta foto ad alta velocità mentre viene premuto il pulsante di scatto (□ 46).
	Scatto silenzioso: come per il fotogramma singolo, con la differenza che il rumore della fotocamera è ridotto (□ 48).
	Autoscatto: consente di scattare foto con l'autoscatto (□ 49).
 2s	Comando ritardato (ML-L3): l'otturatore viene rilasciato 2 sec. dopo la pressione del pulsante di scatto sul telecomando ML-L3 opzionale (□ 70).
	Comando rapido (ML-L3): l'otturatore viene rilasciato quando il pulsante di scatto sul telecomando ML-L3 opzionale viene premuto (□ 70).

Scatto continuo (Modo sequenza)

Nelle modalità L (**Continuo L**) e H (**Continuo H**), la fotocamera scatta le foto in modo continuo mentre il pulsante di scatto viene premuto fino in fondo.

1 Premere il pulsante (/).



Pulsante  (/ 

2 Scegliere un modo di scatto continuo.

Selezionare L (**Continuo L**) o H (**Continuo H**) e premere .

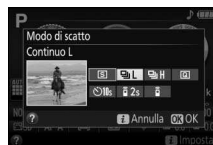

3 Mettere a fuoco.

Inquadrare lo scatto e mettere a fuoco.



4 Scattare le foto.

La fotocamera scatta le foto quando il pulsante di scatto viene premuto fino in fondo.





Il buffer di memoria

La fotocamera è dotata di un buffer di memoria per la memorizzazione temporanea, permettendo così di continuare la ripresa mentre le immagini vengono salvate sulla card di memoria. È possibile scattare fino a 100 foto in successione. In base al livello della batteria e al numero di immagini nel buffer, la registrazione potrebbe impiegare da alcuni secondi ad alcuni minuti. Se la batteria si scarica quando ci sono ancora immagini nel buffer, il rilascio dell'otturatore viene disabilitato e le immagini vengono trasferite sulla card di memoria.

Frequenza fotogrammi

Per informazioni sul numero di foto che è possibile scattare nei modi di scatto continuo, vedere pagina 260. Le frequenze fotogrammi possono rallentare quando il buffer di memoria è pieno o la batteria è quasi scarica.

Il flash incorporato

I modi di scatto continuo non possono essere usati con il flash incorporato; ruotare la ghiera di selezione modo su  (19) o disattivare il flash ( 62).

Dimensione buffer

Il numero approssimativo di immagini che è possibile salvare nel buffer di memoria con le impostazioni attuali viene visualizzato nella visualizzazione numero di esposizioni rimanenti del mirino mentre si preme il pulsante di scatto.





Scatto silenzioso

Scegliere questo modo per mantenere il rumore della fotocamera al minimo. Il segnale acustico non viene emesso quando la fotocamera mette a fuoco.

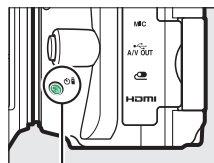
1 Premere il pulsante  (🔇/🔊).



Pulsante  (🔇/🔊)

2 Selezionare  (Scatto silenzioso).

Selezionare  (Scatto silenzioso) e premere .

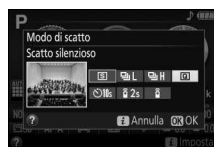

3 Premere il pulsante di scatto fino in fondo.

Premere il pulsante di scatto fino in fondo per scattare.



Modo autoscatto

L'autoscatto può essere utilizzato per autoritratti o per scatti di gruppo che includono il fotografo. Prima di procedere, innestare la fotocamera su un treppiedi o posizionarla su una superficie piana e stabile.

1 Premere il pulsante (☺/Ⓐ).

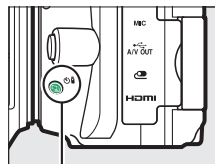

Pulsante  (☺/Ⓐ)

2 Selezionare modo (Autoscatto).

Selezionare  (Autoscatto) e premere .



3 Inquadrare la foto.



4 Scattare la foto.

Premere il pulsante di scatto a metà corsa per mettere a fuoco, quindi premere il pulsante di scatto fino in fondo. La spia autoscatto inizia a lampeggiare e viene emesso un segnale acustico. Due secondi prima di scattare la foto, la spia smette di lampeggiare e il segnale acustico diventa più veloce. L'otturatore verrà rilasciato dieci secondi dopo l'avvio del timer.

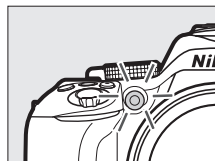

Si noti che il timer potrebbe non avviarsi o potrebbe non essere possibile scattare una foto se la fotocamera non è in grado di mettere a fuoco o in altre situazioni in cui non è possibile rilasciare l'otturatore. Per arrestare il timer senza scattare una foto, spegnere la fotocamera.

Coprire il mirino

Quando si scattano foto senza usare il mirino, rimuovere l'oculare in gomma (①) e inserire il coprioculare in dotazione, come mostrato (②). Ciò evita che la luce penetri attraverso il mirino, interferendo con l'esposizione.

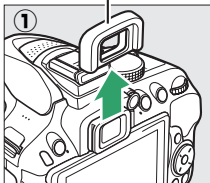

Oculare in gomma

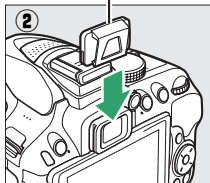

Coprioculare



Utilizzo del flash incorporato

Prima di scattare una foto con il flash nei modi che richiedono il sollevamento manuale del flash, premere il pulsante  (B2) per sollevare il flash e attendere che venga visualizzato l'indicatore  nel mirino (☞ 23). La ripresa verrà interrotta se il flash viene sollevato dopo l'avvio dell'autoscatto.

Personalizzazione c3 (Autoscatto)

Per informazioni sulla scelta della durata dell'autoscatto e sul numero di foto scattate, vedere Personalizzazione c3 (**Autoscatto**; ☞ 187).

Messa a fuoco (Fotografia con mirino)

Questa sezione descrive le opzioni di messa a fuoco disponibili quando le foto vengono inquadrare nel mirino. La messa a fuoco può essere regolata automaticamente o manualmente (vedere "Modo messa a fuoco", di seguito). L'utente può inoltre selezionare il punto AF per la messa a fuoco automatica o manuale (☞ 55) oppure utilizzare il blocco della messa a fuoco per ricomporre le foto dopo la messa a fuoco (☞ 55).

Selezione del modo in cui la fotocamera mette a fuoco: modo messa a fuoco

Scegliere fra i seguenti modi messa a fuoco. Notare che **AF-S** e **AF-C** sono disponibili solo nei modi **P**, **S**, **A** e **M**.

Opzione	Descrizione
AF-A AF automatico	La fotocamera seleziona automaticamente l'autofocus singolo quando il soggetto è fermo, l'autofocus continuo quando il soggetto è in movimento. L'otturatore può essere rilasciato soltanto se la fotocamera è in grado di mettere a fuoco.
AF-S AF singolo	Per soggetti fermi. La messa a fuoco si blocca quando il pulsante di scatto viene premuto a metà corsa. L'otturatore può essere rilasciato soltanto se la fotocamera è in grado di mettere a fuoco.
AF-C AF-continuo	Per soggetti in movimento. La fotocamera mette a fuoco continuamente mentre il pulsante di scatto è premuto a metà corsa. Alle impostazioni predefinite, l'otturatore può essere rilasciato soltanto se la fotocamera è in grado di mettere a fuoco (☞ 184).
MF Messa a fuoco manuale	Per mettere a fuoco manualmente (☞ 57).

1 Visualizzare le opzioni del modo messa a fuoco.

Premere il pulsante **i**, quindi selezionare il modo messa a fuoco attuale nella visualizzazione informazioni e premere **OK**.

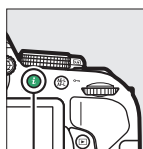

Pulsante **i**



Visualizzazione informazioni



2 Scegliere un modo messa a fuoco.

Selezionare un modo messa a fuoco e premere **OK**.





Messa a fuoco a inseguimento predittivo

Nel modo **AF-C** o quando è selezionato l'autofocus continuo nel modo **AF-A**, la fotocamera avvierà la messa a fuoco a inseguimento predittivo se il soggetto si muove verso la fotocamera mentre il pulsante di scatto è premuto a metà corsa. Ciò permette alla fotocamera di mantenere la messa a fuoco mentre cerca di prevedere dove si situerà il soggetto quando l'otturatore verrà rilasciato.

Autofocus continuo

Quando **Messa a fuoco** è selezionata per Personalizzazione a1 (**Selezione priorità AF-C**;  184) e la fotocamera è in modo **AF-C** oppure autofocus continuo è selezionato in modo **AF-A**, la fotocamera dà priorità più alta alla risposta di messa a fuoco (ha un range di messa a fuoco più ampio) rispetto al modo **AF-S**, e l'otturatore potrebbe essere rilasciato prima che sia visualizzato l'indicatore di messa a fuoco.

Ottenere buoni risultati con l'autofocus

L'autofocus non permette di ottenere prestazioni ottimali nelle condizioni elencate di seguito. Lo scatto dell'otturatore potrebbe essere disattivato se la fotocamera non è in grado di effettuare la messa a fuoco in queste condizioni, oppure l'indicatore di messa a fuoco (●) potrebbe essere visualizzato e la fotocamera potrebbe emettere un segnale acustico, consentendo lo scatto anche quando il soggetto non è a fuoco. In questi casi, mettere a fuoco manualmente ( 57) o utilizzare il blocco della messa a fuoco ( 55) per mettere a fuoco un altro soggetto alla stessa distanza e quindi ricomporre la foto.

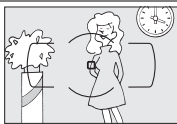

Contrasto minimo o inesistente tra il soggetto e lo sfondo.

Esempio: il soggetto è dello stesso colore dello sfondo.

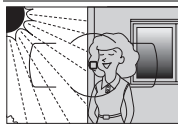

Il punto AF contiene aree con differenze di luminosità molto forti.

Esempio: il soggetto è per metà in ombra.



Il punto AF contiene oggetti posti a distanze diverse dalla fotocamera.

Esempio: il soggetto è all'interno di una gabbia.

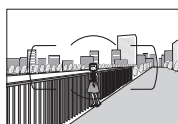

Gli oggetti sullo sfondo appaiono più grandi rispetto al soggetto.

Esempio: un edificio è nell'inquadratura dietro il soggetto.

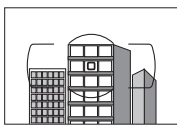

Il soggetto è dominato da motivi geometrici regolari.

Esempio: persiane o una fila di finestre di un grattacielo.

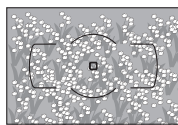

Il soggetto contiene molti dettagli particolareggiati.

Esempio: un campo di fiori o altri soggetti piccoli o con variazione di luminosità ridotta.

L'illuminatore ausiliario AF

Se il soggetto è scarsamente illuminato, l'illuminatore ausiliario AF si accenderà automaticamente per agevolare l'operazione di autofocus quando il pulsante di scatto è premuto a metà corsa (si applicano alcune limitazioni;  252). Tenere presente che l'illuminatore potrebbe riscaldarsi quando viene usato più volte in rapida successione e si spegnerà automaticamente per proteggere la lampada dopo un periodo di uso continuativo. Il normale funzionamento riprende dopo una breve pausa.

Illuminatore ausiliario AF

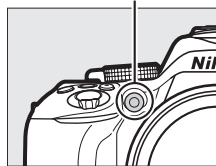

Selezione del modo in cui viene selezionato il punto AF: modo area AF

Per scegliere come viene selezionato il punto AF per l'autofocus. Notare che i modi area AF [AF] (area dinamica) e [3D] (tracking 3D) non sono disponibili quando **AF-S** è selezionato per il modo messa a fuoco.

Opzione	Descrizione
[AF] AF a punto singolo	Per soggetti fermi. Il punto AF viene selezionato manualmente; la fotocamera mette a fuoco solo il soggetto nel punto AF selezionato.
[AF] AF ad area dinamica (9 p.)	<p>Per soggetti non fermi. Nei modi di messa a fuoco AF-A e AF-C, l'utente seleziona il punto AF mediante il multi-selettore (☐ 55), ma la fotocamera metterà a fuoco in base alle informazioni ottenute dai punti AF circostanti se il soggetto lascia per breve tempo il punto selezionato.</p> <p>Il numero di punti AF varia con il modo selezionato:</p> <ul style="list-style-type: none"> AF ad area dinamica (9 p.): scegliere quando c'è tempo per comporre la foto o quando si fotografano soggetti che si muovono in modo prevedibile (per es. corridori o automobili che corrono su una pista). AF ad area dinamica (21 p.): scegliere quando si fotografano soggetti che si muovono in modo imprevedibile (per es. giocatori in una partita di calcio). AF ad area dinamica (39 p.): scegliere quando si fotografano soggetti che si muovono velocemente e sono difficili da inquadrare nel mirino (per es. uccelli).
[AF] AF ad area dinamica (21 p.)	
[AF] AF ad area dinamica (39 p.)	
[3D] Tracking 3D	Per comporre rapidamente immagini con soggetti che si spostano in modo irregolare da un lato all'altro (per es. giocatori di tennis). Nei modi di messa a fuoco AF-A e AF-C , l'utente seleziona il punto AF mediante multi-selettore (☐ 55). Se il soggetto si sposta dopo che la fotocamera ha messo a fuoco, la fotocamera usa il tracking 3D per selezionare un nuovo punto AF e mantenere la messa a fuoco bloccata sul soggetto originale mentre il pulsante di scatto viene premuto a metà corsa.
[AF] Area AF auto	La fotocamera rileva automaticamente il soggetto e seleziona il punto AF.

1 Visualizzare le opzioni del modo area AF.

Premere il pulsante **i**, quindi selezionare il modo area AF attuale nella visualizzazione informazioni e premere **OK**.

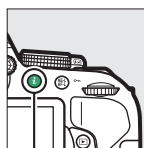

Pulsante **i**



Visualizzazione informazioni



2 Scegliere un modo area AF.

Selezionare un'opzione e premere .



Modo area AF



Le selezioni del modo area AF effettuate in modi di ripresa diversi da **P**, **S**, **A** o **M** vengono resettate quando viene selezionato un altro modo di ripresa.

Tracking 3D

Se il soggetto esce dall'area del mirino, togliere il dito dal pulsante di scatto e ricomporre la foto con il soggetto nel punto AF selezionato. Notare che quando il pulsante di scatto viene premuto a metà corsa, i colori dell'area circostante il punto AF sono memorizzati nella fotocamera. Di conseguenza, il tracking 3D potrebbe non produrre i risultati desiderati con soggetti che sono dello stesso colore dello sfondo.

Selezione punto AF

Nel modo messa a fuoco manuale o quando l'autofocus è combinato con modi area AF diversi da  (**Area AF auto**), è possibile scegliere tra 39 punti AF, consentendo la composizione di foto con il soggetto principale quasi ovunque nell'inquadratura.

- 1 Scegliere un modo area AF diverso da  (**Area AF auto**;  53).





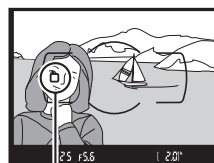

- 2 Selezionare il punto AF.

Utilizzare il multi-selettore per selezionare il punto AF nel mirino o nella visualizzazione informazioni mentre gli esposimetri sono attivi. Premere  per selezionare il punto AF centrale.



Blocco della messa a fuoco

Il blocco della messa a fuoco può essere usato per modificare la composizione dopo la messa a fuoco nei modi messa a fuoco **AF-A**, **AF-S** e **AF-C** ( 51), consentendo di eseguire la messa a fuoco di un soggetto che non sarà in un punto AF nella composizione finale. Se la fotocamera non è in grado di mettere a fuoco con l'autofocus ( 52), il blocco della messa a fuoco può essere usato anche per ricomporre la foto dopo la messa a fuoco su un altro soggetto alla stessa distanza di quello originale. Il blocco della messa a fuoco ha la massima efficacia quando è selezionata un'opzione diversa da  (**Area AF auto**) per il modo area AF ( 53).

- 1 Messa a fuoco.

Posizionare il soggetto nel punto AF selezionato e premere a metà corsa il pulsante di scatto per avviare la messa a fuoco. Verificare che l'indicatore di messa a fuoco () sia visualizzato nel mirino.



2 Blocco della messa a fuoco.

Modi messa a fuoco AF-A e AF-C: con il pulsante di scatto premuto a metà corsa (①), premere il pulsante AF-ON (②) per bloccare la messa a fuoco. La messa a fuoco rimane bloccata quando viene premuto il pulsante AF-ON (②), anche se in seguito il dito viene rimosso dal pulsante di scatto.

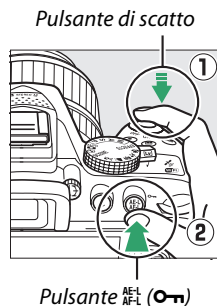

Modo messa a fuoco AF-S: la messa a fuoco si blocca automaticamente quando appare l'indicatore di messa a fuoco e rimane bloccata finché non si toglie il dito dal pulsante di scatto. La messa a fuoco può inoltre essere bloccata premendo il pulsante AF-ON (vedere sopra).

3 Ricomporre la foto e scattare.

La messa a fuoco rimane bloccata tra gli scatti se si tiene premuto il pulsante di scatto a metà corsa (AF-S) o si tiene premuto il pulsante AF-ON , consentendo di scattare più foto in successione con la stessa impostazione di messa a fuoco.

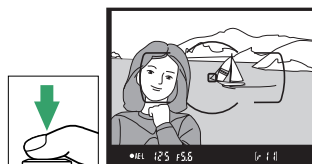

Non modificare la distanza tra la fotocamera e il soggetto mentre è attivo il blocco della messa a fuoco. Se il soggetto si muove, eseguire nuovamente la messa a fuoco alla nuova distanza.



Blocco esposizione automatica

Premendo il pulsante AF-ON (②) allo step 2 si blocca anche l'esposizione (91).

Messa a fuoco manuale

La messa a fuoco manuale può essere utilizzata quando l'autofocus non è disponibile o non si ottengono i risultati desiderati (☞ 52).

1 Impostare il selettore del modo messa a fuoco dell'obiettivo.

Se l'obiettivo è dotato di un commutatore modo A-M, M/A-M o A/M-M, far scorrere il commutatore su **M**.

Commutatore modo A-M Commutatore modo M/A-M

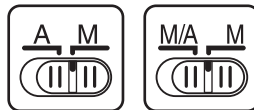

2 Mettere a fuoco.

Per mettere a fuoco manualmente, regolare l'anello di messa a fuoco dell'obiettivo finché l'immagine visualizzata sul campo opaco del mirino non è a fuoco. Le foto possono essere scattate in qualsiasi momento, anche se l'immagine non è a fuoco.

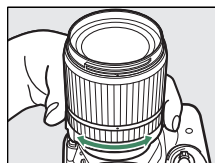

■ ■ Il telemetro elettronico

Se l'obiettivo ha un'apertura massima di f/5.6 o più veloce, l'indicatore di messa a fuoco del mirino può essere usato per confermare se il soggetto nel punto AF selezionato è a fuoco (può essere selezionato un punto AF qualsiasi tra i 39 punti AF). Dopo aver posizionato il soggetto nel punto AF selezionato, premere il pulsante di scatto a metà corsa e ruotare l'anello di messa a fuoco dell'obiettivo finché non viene visualizzato l'indicatore di messa a fuoco (●). Notare che, con i soggetti elencati a pagina 52, l'indicatore di messa a fuoco potrebbe a volte essere visualizzato anche quando il soggetto non è a fuoco; confermare la messa a fuoco nel mirino prima della ripresa.



Selezione della messa a fuoco manuale con la fotocamera

Se l'obiettivo supporta M/A (esclusione dell'autofocus manuale) o A/M (esclusione dell'autofocus manuale/priorità AF), la messa a fuoco manuale può inoltre essere selezionata impostando il modo messa a fuoco della fotocamera su **MF** (messa a fuoco manuale; □ 51). La messa a fuoco può quindi essere regolata manualmente, indipendentemente dal modo selezionato con l'obiettivo.

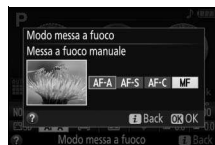

Posizione del piano focale

La posizione del piano focale è indicata dall'indicatore del piano focale sul corpo della fotocamera. La distanza fra la flangia di innesto obiettivo e il piano focale è di 46,5 mm.

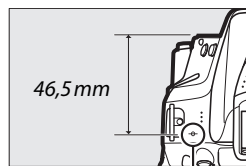

Indicatore del piano focale

Qualità e dimensione dell'immagine

La qualità e la dimensione dell'immagine, insieme, determinano lo spazio occupato da ciascuna foto sulla card di memoria. Le immagini di dimensioni maggiori con qualità migliore possono essere stampate in formati più grandi, tuttavia richiedono maggiore spazio in memoria, consentendo la memorizzazione di un numero minore di tali immagini nella card di memoria (☞ 272).

Qualità dell'immagine

Per scegliere un formato file e un rapporto di compressione (qualità dell'immagine).

Opzione	Tipo file	Descrizione
NEF (RAW) + JPEG Fine	NEF/ JPEG	Vengono salvate due immagini: un'immagine in formato NEF (RAW) e un'immagine JPEG di qualità fine.
NEF (RAW) + JPEG Normal		Vengono salvate due immagini: un'immagine in formato NEF (RAW) e un'immagine JPEG di qualità normale.
NEF (RAW) + JPEG Basic		Vengono salvate due immagini: un'immagine in formato NEF (RAW) e un'immagine JPEG qualità Basic.
NEF (RAW)	NEF	I dati RAW provenienti dal sensore di immagine vengono salvati direttamente nella card di memoria. Le impostazioni come il bilanciamento del bianco e il contrasto possono essere regolate dopo la ripresa.
JPEG Fine	JPEG	Per registrare le immagini in formato JPEG ad un rapporto di compressione di circa 1 : 4 (qualità Fine).
JPEG Normal		Per registrare le immagini in formato JPEG ad un rapporto di compressione di circa 1 : 8 (qualità Normal).
JPEG Basic		Per registrare le immagini in formato JPEG ad un rapporto di compressione di circa 1 : 16 (qualità Basic).

1 Visualizzare le opzioni di qualità dell'immagine.

Premere il pulsante **i**, quindi selezionare la qualità dell'immagine attuale nella visualizzazione informazioni e premere **OK**.

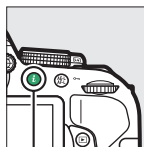

Pulsante **i**



Visualizzazione informazioni



2 Scegliere un tipo di file.

Selezionare un'opzione e premere **OK**.



Immagini in formato NEF (RAW)

Notare che l'opzione selezionata per la dimensione dell'immagine non ha effetto sulla dimensione delle immagini in formato NEF (RAW). Bracketing del bilanciamento del bianco (☐ 108), high dynamic range (HDR, ☐ 96) e stampa data (☐ 190) non sono disponibili con impostazioni di qualità dell'immagine NEF (RAW) o NEF (RAW) + JPEG.



Le immagini in formato NEF (RAW) possono essere visualizzate sulla fotocamera oppure utilizzando software come Capture NX 2 (disponibile separatamente; ☐ 236) o ViewNX 2 (in dotazione). È possibile creare copie delle immagini in formato NEF (RAW) in formato JPEG utilizzando l'opzione **Elaborazione NEF (RAW)** nel menu di ritocco (☐ 213).

NEF (RAW) + JPEG

Quando le foto scattate in formato NEF (RAW) + JPEG sono visualizzate sulla fotocamera, solamente l'immagine JPEG verrà visualizzata. Quando vengono cancellate le foto scattate con queste impostazioni, verranno cancellate sia le immagini in formato NEF sia quelle in formato JPEG.

Dimensione dell'immagine

Scegliere una dimensione per le immagini JPEG:

Dimensione dell'immagine	Dimensione (pixel)	Dimensione di stampa (cm)*
 Grande	6000 × 4000	50,8 × 33,9
 Medio	4496 × 3000	38,1 × 25,4
 Piccolo	2992 × 2000	25,3 × 16,9

* Dimensione approssimativa quando si stampa a 300 dpi. La dimensione di stampa in pollici è uguale alla dimensione dell'immagine in pixel divisa per la risoluzione stampante in dots per inch (dpi; 1 pollice = circa 2,54 cm).

1 Visualizzare le opzioni di dimensione dell'immagine.

Premere il pulsante **i**, quindi selezionare la dimensione dell'immagine attuale nella visualizzazione informazioni e premere **OK**.

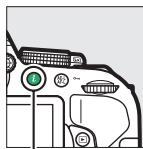

Pulsante **i**



Visualizzazione informazioni



2 Scegliere una dimensione dell'immagine.









Selezionare un'opzione e premere **OK**.





Utilizzo del flash incorporato

La fotocamera supporta una gamma di modi flash per fotografare soggetti scarsamente illuminati o in controluce.

Modi sollevamento auto

Nei modi , , , , , , ,  e , il flash incorporato si solleva automaticamente e si attiva quando necessario.

1 Scegliere un modo flash.

Tenendo premuto il pulsante  ()¹, ruotare la ghiera di comando finché il modo flash desiderato non appare nella visualizzazione informazioni.

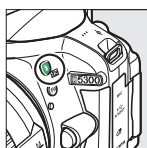

Pulsante

+

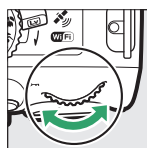

Ghiera di
comando



Visualizzazione
informazioni



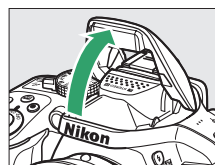

2 Scattare foto.

Il flash si solleva se necessario quando viene premuto il pulsante di scatto a metà corsa e si attiva al momento dello scatto della foto. *Se il flash non si solleva automaticamente, NON cercare di sollevarlo manualmente. La mancata osservanza di questa precauzione potrebbe danneggiare il flash.*



■ ■ Modi flash

Sono disponibili i seguenti modi flash:

- **⚡ AUTO** (flash automatico): quando l'illuminazione è scarsa o il soggetto è in controluce, il flash si solleva automaticamente quando il pulsante di scatto viene premuto a metà corsa e si attiva in base alle necessità. Non disponibile nel modo .
- **⚡👁️ AUTO** (auto con riduzione occhi rossi): usare per i ritratti. Il flash si solleva e si attiva come richiesto, ma prima che si attivi l'illuminatore riduzione occhi rossi si illumina per aiutare a ridurre l'effetto "occhi rossi". Non disponibile nel modo .
- **🕒 (no)**: il flash non si attiva.
- **⚡👁️ AUTO SLOW** (slow sync auto con riduzione occhi rossi): come per auto con riduzione occhi rossi, eccetto che vengono utilizzati tempi di posa lunghi per catturare l'illuminazione dello sfondo. Usare per i ritratti scattati di notte o con scarsa illuminazione. Disponibile nel modo .
- **⚡ AUTO SLOW** (slow sync auto): vengono utilizzati tempi di posa lunghi per catturare l'illuminazione dello sfondo di notte o in scatti effettuati con scarsa illuminazione. Disponibile nel modo .

La visualizzazione informazioni

Il modo flash può anche essere selezionato nella visualizzazione informazioni.





Modi sollevamento manuale

Nei modi **P**, **S**, **A**, **M** e **11**, il flash deve essere sollevato manualmente. Il flash non si attiva se non è sollevato.

1 Sollevare il flash.

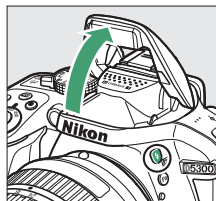
Premere il pulsante  per sollevare il flash.



Pulsante 

2 Scegliere un modo flash (solo modi P, S, A e M).

Tenendo premuto il pulsante , ruotare la ghiera di comando finché il modo flash desiderato non appare nella visualizzazione informazioni.

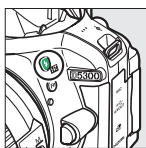

Pulsante 

+

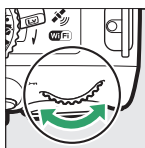

Ghiera di comando



Visualizzazione informazioni

3 Scattare foto.

Il flash si attiva quando viene scattata una foto.

■ ■ Modi flash

Sono disponibili i seguenti modi flash:

- ⚡ (fill flash): il flash si attiva ad ogni scatto.
- ⚡👁️ (riduzione occhi rossi): usare per i ritratti. Il flash si attiva a ogni scatto, ma prima che si attivi, l'illuminatore riduzione occhi rossi si illumina per aiutare a ridurre l'effetto "occhi rossi". Non disponibile nel modo **¶**.
- ⚡👁️**SLOW** (riduzione occhi rossi con sincro su tempi lenti): come per "riduzione occhi rossi", di cui sopra, ad eccezione del fatto che il tempo di posa si allunga automaticamente per catturare l'illuminazione dello sfondo di notte o in condizioni di scarsa illuminazione. Usare quando si desidera includere l'illuminazione dello sfondo nei ritratti. Non disponibile nei modi **S**, **M** e **¶**.
- ⚡**SLOW** (sincro su tempi lenti): come per "fill flash", sopra, ad eccezione del fatto che il tempo di posa si allunga automaticamente per catturare l'illuminazione dello sfondo di notte o in condizioni di luce scarsa. Usare quando si desidera catturare sia il soggetto, sia lo sfondo. Non disponibile nei modi **S**, **M** e **¶**.
- ⚡**SLOW REAR** (sincro lento sulla seconda tendina): come per "sincro sulla seconda tendina", di seguito, ad eccezione del fatto che il tempo di posa si allunga automaticamente per catturare l'illuminazione dello sfondo di notte o in condizioni di luce scarsa. Usare quando si desidera catturare sia il soggetto, sia lo sfondo. Non disponibile nei modi **S**, **M** e **¶**.
- ⚡**REAR** (sincro sulla seconda tendina): il flash si attiva appena prima della chiusura dell'otturatore, creando una scia di luce dietro le fonti luminose in movimento come mostrato in basso a destra. Non disponibile nei modi **P**, **A** e **¶**.



Sincro sulla prima tendina



Sincro sulla seconda tendina

Abbassamento del flash incorporato

Per risparmiare energia quando il flash non è in uso, premerlo delicatamente verso il basso finché non scatta in posizione.

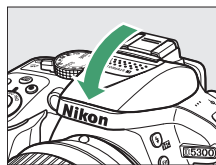











Il flash incorporato



Per informazioni sugli obiettivi che possono essere usati con il flash incorporato, vedere pagina 230. Rimuovere i paraluce per evitare ombre. Il flash ha un campo minimo di 0,6 m e non può essere usato nel campo macro degli obiettivi zoom con funzione macro.

Lo scatto dell'otturatore potrebbe essere disattivato brevemente per proteggere il flash dopo che è stato utilizzato per più scatti consecutivi. Il flash può essere usato nuovamente dopo una breve pausa.

Tempi di posa disponibili con il flash incorporato

Il tempo di posa è ristretto alle seguenti gamme quando viene usato il flash incorporato:

Modo	Tempo di posa	Modo	Tempo di posa
AUTO,  ,  ,  ,  ,  ,  ,  ,  , 	$1/200-1/60$ sec.	S	$1/200-30$ sec.
	$1/200-1$ sec.	M	$1/200-30$ sec., Posa B, Posa T

Tempi di posa pari a $1/30$ sec. sono disponibili in modo  quando la riduzione vibrazioni () è attiva. Tempi di posa lunghi fino a 30 sec. sono disponibili nei modi **P** e **A** quando è selezionato sincro su tempi lenti, seconda tendina + sincro su tempi lenti, o sincro su tempi lenti + riduzione occhi rossi ()



Apertura, Sensibilità e Copertura Flash

Il campo di utilizzo del flash varia in base a sensibilità (equivalenza ISO) e diaframma.

Diaframma alla sensibilità ISO equivalente a								Campo approssimativo
100	200	400	800	1600	3200	6400	12800	m
1.4	2	2.8	4	5.6	8	11	16	1,0-8,5
2	2.8	4	5.6	8	11	16	22	0,7-6,0
2.8	4	5.6	8	11	16	22	32	0,6-4,2
4	5.6	8	11	16	22	32	—	0,6-3,0
5.6	8	11	16	22	32	—	—	0,6-2,1
8	11	16	22	32	—	—	—	0,6-1,5
11	16	22	32	—	—	—	—	0,6-1,1
16	22	32	—	—	—	—	—	0,6-0,7

Sensibilità ISO

La sensibilità della fotocamera alla luce può essere regolata in base alla quantità di luce disponibile. All'aumentare della sensibilità ISO, diviene necessaria meno luce per produrre un'esposizione, permettendo tempi di posa più brevi o diaframmi più chiusi. Disturbi (pixel luminosi distribuiti in modo casuale, effetto nebbia o linee) sono più probabili alle impostazioni tra Hi 0,3 (equivalente a ISO 16000) e Hi 1 (equivalente a ISO 25600). Scegliere **Auto** consente alla fotocamera di impostare automaticamente la sensibilità ISO in risposta alle condizioni di luce; per utilizzare auto nei modi **P**, **S**, **A** e **M**, selezionare **Controllo automatico ISO** per **Impostazioni sensibilità ISO** nel menu di ripresa (☐ 181).

Modo	Sensibilità ISO
AUTO,  ,  , 	Auto
P , S , A , M	100–12800 in step di $\frac{1}{3}$ EV; Hi 0,3, Hi 0,7, Hi 1
Altri modi di ripresa	Auto; 100–12800 in step di $\frac{1}{3}$ EV; Hi 0,3, Hi 0,7, Hi 1

1 Visualizzare le opzioni di sensibilità ISO.

Premere il pulsante **i**, quindi selezionare la sensibilità ISO attuale nella visualizzazione informazioni e premere **OK**.

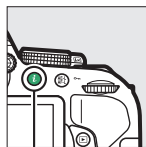

Pulsante **i**



Visualizzazione informazioni



2 Scegliere una sensibilità ISO.

Selezionare un'opzione e premere **OK**.



Foto intervallate

La fotocamera è in grado di scattare foto automaticamente a intervalli premisurati.

✓ Prima della ripresa

Prima di iniziare le foto intervallate, effettuare uno scatto di prova alle impostazioni attuali e visualizzare i risultati sul monitor. Per garantire l'avvio della ripresa al momento desiderato, controllare che l'orologio della fotocamera sia correttamente impostato (☰ 201).

Si consiglia l'uso di un treppiedi. Montare la fotocamera su un treppiedi prima dell'inizio della ripresa. Per garantire che la ripresa non venga interrotta, assicurarsi che la batteria sia completamente carica.

1 Selezionare Riprese intervallate.

Per visualizzare i menu, premere il pulsante **MENU**. Selezionare **Riprese intervallate** nel menu di ripresa e premere ►.



Pulsante MENU

2 Scegliere un'ora di avvio.

Scegliere fra i seguenti inneschi di avvio.

- **Per avviare la ripresa immediatamente**, selezionare **Adesso** e premere ►. La ripresa inizia circa tre secondi dopo il completamento delle impostazioni; procedere allo step 3.
- **Per scegliere un'ora di avvio**, selezionare **Ora avvio** e premere ► per visualizzare le opzioni di ora avvio mostrate a destra. Premere ◀ o ► per selezionare le ore o i minuti e premere ▲ o ▼ per cambiare. Premere ► per continuare.



3 Scegliere l'intervallo.

Premere ◀ o ► per selezionare ore, minuti o secondi e premere ▲ o ▼ per scegliere un intervallo più lungo del tempo di posa più lungo previsto. Premere ► per continuare.



4 Scegliere il numero di intervalli.

Premere ◀ o ▶ per selezionare il numero di intervalli (cioè il numero di volte in cui la fotocamera scatta); premere ▲ o ▼ per cambiare. Premere ▶ per continuare.



5 Avviare la ripresa.

Selezionare **Si** e premere **OK** (per tornare al menu di ripresa senza avviare il timer di intervallo, selezionare **No** e premere **OK**). La prima serie di scatti sarà ripresa all'ora di avvio specificata o dopo circa 3 sec. se **Adesso** è stato selezionato per **Scegliere l'ora di avvio** nello step 2. La ripresa continua all'intervallo selezionato finché non saranno effettuati tutti gli scatti; durante la ripresa, la spia di accesso card di memoria lampeggia ad intervalli regolari. Si noti che, poiché il tempo di posa e il tempo necessario per registrare l'immagine nella card di memoria potrebbero variare da scatto a scatto, potrebbero essere saltati degli intervalli se la fotocamera sta ancora effettuando la registrazione dell'intervallo precedente. Se non è possibile procedere con la ripresa alle impostazioni attuali (per esempio, se un tempo di posa di "Posa B" è selezionato in modo di ripresa **M** o l'ora di avvio è in meno di un minuto), verrà visualizzato un avviso nel monitor.



Coprire il mirino

Per evitare che la luce entri attraverso il mirino e interferisca con l'esposizione, rimuovere l'oculare in gomma e coprire il mirino con il coprioculare in dotazione (☞ 50).

Altre impostazioni

Le impostazioni non possono essere regolate durante le foto intervallate. Indipendentemente dal modo di scatto selezionato, la fotocamera scatta una foto a ogni intervallo; in modo **B**, il rumore della fotocamera verrà ridotto. Bracketing (☞ 108), esposizione multipla (☞ 98) e high dynamic range (HDR; ☞ 96) non possono essere usati.

Interruzione delle foto intervallate

Per interrompere le riprese intervallate, spegnere la fotocamera o ruotare la ghiera di selezione modo su una nuova impostazione. Riportare il monitor nella posizione di stivaggio non interrompe le riprese intervallate.

Scatto a distanza

Uso del telecomando ML-L3 opzionale

Il telecomando opzionale ML-L3 (☐ 237) può essere utilizzato per ridurre il movimento della fotocamera o per gli autoritratti. Prima di procedere, innestare la fotocamera su un treppiedi o posizionarla su una superficie piana e stabile.

1 Premere il pulsante (☺/Ⓜ).



Pulsante  (☺/Ⓜ)

2 Selezionare un modo comando a distanza.

Selezionare  2s (**Comando ritardato (ML-L3)**)
o  (**Comando rapido (ML-L3)**) e premere .

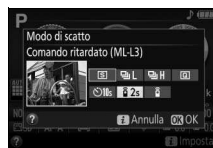

3 Inquadrare la foto.

Controllare la messa a fuoco premendo il pulsante di scatto a metà corsa.



4 Scattare la foto.

Da una distanza di 5 m o inferiore, puntare il trasmettitore dell'ML-L3 verso uno dei ricevitori ad infrarossi della fotocamera (☐ 1, 2) e premere il pulsante di scatto di ML-L3. *Nel modo remoto ritardato*, la spia autoscatto si illumina per circa due secondi prima del rilascio dell'otturatore. *Nel modo comando a distanza rapido*, la spia autoscatto lampeggia dopo il rilascio dell'otturatore.

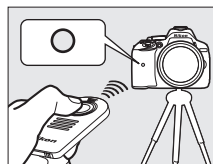

Si noti che il timer potrebbe non avviarsi o potrebbe non essere scattata una foto se la fotocamera non è in grado di mettere a fuoco o in altre situazioni in cui non è possibile rilasciare l'otturatore.

Prima di usare il telecomando ML-L3

Prima di usare il telecomando ML-L3 per la prima volta, rimuovere il foglietto di plastica trasparente usato per isolare la batteria.

Coprire il mirino

Per evitare che la luce entri attraverso il mirino e interferisca con l'esposizione, rimuovere l'oculare in gomma e coprire il mirino con il coprioculare in dotazione (☐ 50).



Il pulsante di scatto della fotocamera/Altri dispositivi di comando a distanza

Se un modo comando a distanza ML-L3 viene selezionato e l'otturatore viene rilasciato con qualsiasi mezzo diverso da un telecomando ML-L3 (per esempio, il pulsante di scatto della fotocamera o l'otturatore su un cavo di scatto opzionale o telecomando), la fotocamera metterà in funzione il modo di scatto a fotogramma singolo.

Uscita dal modo comando a distanza

Il modo comando a distanza viene annullato automaticamente se non vengono scattate foto prima del tempo selezionato per Personalizzazione c4 (**Tempo attesa telecom. (ML-L3)**, ☐ 187). Il modo comando a distanza viene annullato anche se la fotocamera viene spenta, viene eseguito un reset a due pulsanti (☐ 72) o le opzioni di ripresa sono azzerate utilizzando **Reset menu di ripresa**.

Uso del flash incorporato

Prima di scattare una foto con il flash nei modi sollevamento manuale (☐ 64), premere il pulsante  (☐ 24) per sollevare il flash e attendere che l'indicatore  venga visualizzato nel mirino (☐ 23). La ripresa verrà interrotta se il flash è sollevato dopo che il pulsante di scatto dell'ML-L3 viene premuto. Se il flash è necessario, la fotocamera risponderà al pulsante di scatto dell'ML-L3 solo dopo che il flash si è caricato. Nei modi sollevamento auto, il flash inizia la carica quando è selezionato un modo comando a distanza; quando il flash è carico, si solleverà automaticamente e si attiverà quando necessario.

Telecomandi

Il comando a distanza è disponibile anche con le varie combinazioni dei telecomandi WR-R10, WR-T10 e WR-1 (☐ 237) quando i pulsanti di scatto sui telecomandi eseguono le stesse funzioni del pulsante di scatto della fotocamera. Per ulteriori informazioni, consultare il manuale fornito con i telecomandi.

Ripristino delle impostazioni predefinite

Le impostazioni della fotocamera elencate di seguito e a pagina 73 possono essere ripristinate ai valori predefiniti tenendo premuti insieme i pulsanti **MENU** e **i** per più di due secondi (questi pulsanti sono contrassegnati da un punto verde). La visualizzazione informazioni si spegne brevemente mentre le impostazioni vengono resettate.

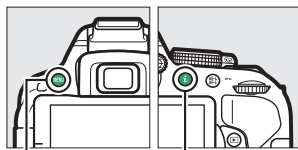

Pulsante MENU

Pulsante i





Impostazioni accessibili dalla visualizzazione informazioni





Opzione	Impostazione predefinita	
Qualità dell'immagine	JPEG Normal	59
Dimensione dell'immagine	Grande	61
Auto bracketing		
P, S, A, M	No	108
HDR (high dynamic range)		
P, S, A, M	No	96
D-Lighting attivo		
P, S, A, M	Auto	94
Bilanciamento del bianco		
P, S, A, M	Auto	101
Sensibilità ISO		
P, S, A, M	100	67
	Auto	
Impostazioni Picture Control		
P, S, A, M	Non modificato*	111
Modo messa a fuoco		
Mirino		
Modi di ripresa diversi da	AF-A	51
Live view/filmato	AF-S	119

Opzione	Impostazione predefinita	
Modo area AF		
Mirino		
	AF a punto singolo	53
	AF ad area dinamica (39 p.)	
	Area AF auto	
Live view/filmato		
	AF con priorità al volto	120
	AF area estesa	
	AF area normale	
Misurazione esposimetrica		
P, S, A, M	Misurazione matrix	90
Modo flash		
	Auto	63, 65
	Slow sync auto	
	Auto + riduzione occhi rossi	
P, S, A, M	Fill flash	
Compensazione flash		
P, S, A, M	No	93
Compensazione esposizione		
	No	92

* Solo Picture Control attuale.

■ ■ Altre impostazioni

Opzione	Impostazione predefinita	
Modo di scatto		
	Continuo H	45
Altri modi di ripresa	Fotogramma singolo	
Punto AF	Centrale	55
Blocco AE/AF permanente		
Modi di ripresa diversi da  e 	No	194
Programma flessibile		
P	No	84
Esposizione multipla		
Modo esposizione multipla		
P, S, A, M	No	98

Opzione	Impostazione predefinita	
Modo effetti speciali		
	41	
Saturazione		
Contorni	0	
	42	
Saturazione		
Vignettatura	0	
	42	
Orientamento		
Larghezza	Normale	
	43	
Colore		
Gamma colori	3	

Dati posizione

Incorporazione dei dati posizione nelle foto e nei filmati

L'unità dati posizione integrata può registrare informazioni sulla posizione della fotocamera (latitudine, longitudine, altitudine) e sull'ora attuali (UTC) forniti dai sistemi di navigazione satellitare e incorporati nelle foto e nei filmati ripresi con la fotocamera. La funzione dati posizione opera in modo ottimale in luoghi che offrono una visuale libera del cielo.

1 Selezionare **Dati posizione**.

Premere il pulsante **MENU** per visualizzare il menu, quindi selezionare **Dati posizione** nel menu impostazioni e premere ►.

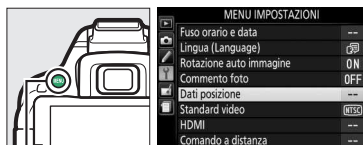

Pulsante MENU

2 Selezionare **Registra dati posizione**.

Selezionare **Registra dati posizione** e premere ►.

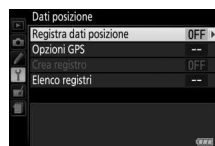

3 Selezionare **Attiva**.

Selezionare **Attiva** e premere **OK** per attivare l'unità dati posizione integrata della fotocamera. La fotocamera avvierà la ricezione dei dati posizione dai satelliti di navigazione.

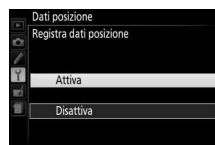

Prima di abilitare la funzione dati posizione

Prima di utilizzare la funzione dati posizione, leggere le avvertenze alle pagine da viii a xv e assicurarsi che l'orologio sia impostato sulla data e ora esatte come descritto a pagina 201. Per evitare che la fotocamera si spenga inaspettatamente, assicurarsi che la batteria sia carica.

4 Controllare l'intensità del segnale satellitare.

Premere il pulsante **Info** e controllare l'intensità del segnale satellitare nel display informazioni.

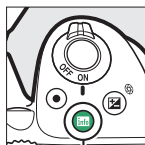

Pulsante **Info**



5 Scattare foto.

I dati posizione ottenuti tramite il sistema di navigazione satellitare saranno registrati con ogni fotografia scattata o filmato e possono essere visualizzati nel display informazioni foto in riproduzione (☰ 136) o tracciati su una mappa utilizzando il software in dotazione ViewNX 2 (☰ 154).

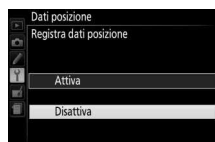

6 Disattivare la funzione dati posizione.

Per disattivare la funzione dati posizione quando non è più necessaria, selezionare **Disattiva** per **Dati posizione > Registra dati posizione** nel menu impostazioni.



L'indicatore segnale satellitare

L'intensità del segnale è indicata nel display dati posizione come segue:

-  (**statico**): la fotocamera registra latitudine, longitudine e altitudine.
-  (**statico**): la fotocamera registra esclusivamente latitudine e longitudine; l'altitudine non viene registrata.
-  (**lampeggiante**): posizione non registrata.

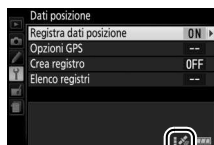

Registri percorso

L'unità dati posizione integrata può registrare informazioni sulla posizione della fotocamera (latitudine, longitudine, altitudine) e sull'ora attuali (UTC) forniti dai sistemi di navigazione satellitare. I dati posizione vengono registrati automaticamente a intervalli preimpostati e salvati su un registro percorso memorizzato separatamente dalle immagini scattate con la fotocamera. Il software in dotazione ViewNX 2 (☞ 154) può quindi essere utilizzato per visualizzare il percorso su una mappa.

1 Selezionare **Attiva per Registra dati posizione.**

Per visualizzare i menu, premere il pulsante **MENU** e selezionare **Dati posizione** > **Registra dati posizione** nel menu impostazioni. Selezionare **Attiva** e premere **OK**.

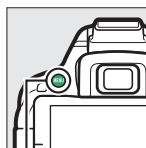

Pulsante MENU

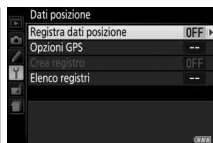

2 Selezionare **Crea registro.**

Selezionare **Crea registro** e premere **▶**.

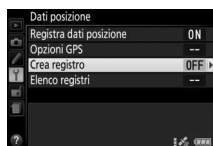

3 Scegliere l'intervallo e la lunghezza del registro.

Selezionare **Frequenza reg. (s)** e premere **◀** o **▶** per scegliere quanto spesso la fotocamera registra i dati posizione, (la frequenza reg. in secondi), quindi selezionare **Lunghezza reg. (h)** e premere **◀** o **▶** per scegliere per quanto tempo (ore) continua la registrazione.



4 Avviare la registrazione.

Selezionare **Registra dati posizione** e premere **▶**, quindi selezionare **Avvia** e premere **OK**. I dati posizione verranno registrati all'intervallo e al periodo di tempo selezionati allo step 3. Il tempo residuo viene visualizzato nel display **Dati posizione**. Notare che i dati posizione verranno registrati anche quando il timer di standby è scaduto o la fotocamera è spenta, aumentando il consumo della batteria.



5 Terminare la registrazione.

Per terminare la registrazione e salvarla nella card di memoria prima del raggiungimento della lunghezza registro specificata, selezionare **Dati posizione > Crea registro > Registra dati posizione**, quindi selezionare **Termina** e premere . La spia di accesso card di memoria si illumina quando la fotocamera salva il registro sulla card di memoria; non rimuovere la batteria o la card di memoria mentre la spia di accesso è accesa.



Mettere in pausa le registrazioni

Per mettere in pausa la registrazione, selezionare **Pausa** nel display **Crea registro**. La registrazione può essere ripristinata selezionando **Riavvia**.



Registrazione dati posizione

Quando è attivo il tracking, la fotocamera continua a monitorare i segnali del satellite anche quando è spenta. Per evitare che le registrazioni vengano interrotte, assicurarsi che la batteria della fotocamera sia completamente carica prima di abilitare la funzione di tracking.

Il display registro percorso

Mentre è attivo il tracking, l'indicatore a destra appare nella visualizzazione informazioni.



Visualizzazione date della registrazione

Selezionando **Elenco registri** per **Dati posizione**, viene visualizzato un elenco di date in cui sono state effettuate le registrazioni. Nel caso di date con più registri, i singoli registri sono identificati da numero.



Cancellazione registro

Seguire i passaggi di seguito per cancellare tutti o i registri selezionati.

1 Selezionare Elenco registri.

Selezionare **Dati posizione** nel menu impostazioni, quindi selezionare **Elenco registri** e premere **OK**.

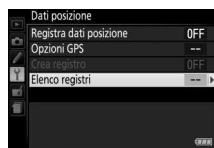

2 Premere **☒**.

Sarà visualizzata la finestra di dialogo mostrata a destra.



Pulsante **☒**

3 Selezionare registri.

Per cancellare i registri selezionati, selezionare le voci nell'elenco e premere **▶** per selezionare o deselegionare, quindi premere **OK** per procedere.



Per cancellare tutti i registri, premere **☒**, quindi premere **OK**.

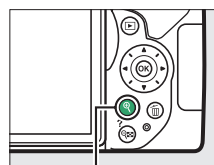

Pulsante **☒**

4 Selezionare **Si**.

Verrà visualizzata una finestra di conferma; selezionare **Si** e premere **OK** per cancellare i registri.



Copia registri su un computer

I registri vengono memorizzati nella cartella "NIKON" > "GNSS" sulla card di memoria e hanno nomi composti da "N" seguiti dalla data del registro (aammgg), un identificatore a carattere singolo da 0 a Z viene assegnato in ordine ascendente dalla fotocamera e l'estensione ".log" (così il primo registro registrato il 1 ottobre 2013 sarà "N1310010.log"). I registri possono essere copiati su un computer inserendo la card di memoria in un lettore di card o in un alloggiamento card per trasferire i file utilizzando Nikon Transfer 2. I registri sono in formato NMEA ma potrebbero non essere visualizzati correttamente in alcune applicazioni o su alcuni dispositivi.

Opzioni GPS

Utilizzare la voce **Dati posizione** > **Opzioni GPS** nel menu impostazioni per regolare le impostazioni per l'unità dati posizione integrata.

■ ■ *Timer di standby*

Consente di scegliere se disattivare automaticamente gli esposimetri quando la funzione dati posizione è abilitata.

Opzione	Descrizione
Attiva	Gli esposimetri si disattivano automaticamente se non viene eseguita alcuna operazione per il periodo di tempo selezionato per Personalizzazione c2 (Timer di autospegnimento ; □ 186) > Timer di standby (per dare alla fotocamera il tempo di acquisire i dati posizione, il ritardo è prolungato fino a un minuto dopo l'attivazione del timer di standby o l'accensione della fotocamera). Ciò riduce il consumo della batteria.
Disattiva	Gli esposimetri non si disattivano mentre la funzione dati posizione è attiva.

■ ■ *Imposta orologio da satellite*

Scegliere **Sì** per impostare l'orologio della fotocamera in base all'ora fornita dal sistema di navigazione satellitare.

■ ■ **Aggiorna file A-GPS**

Utilizzando i file GPS assistito (A-GPS o aGPS) si riduce il tempo necessario all'unità dati posizione integrata per determinare la posizione attuale. I file GPS assistito possono essere aggiornati come descritto di seguito.

1 Scaricare il file GPS assistito più recente.

Scaricare il file GPS assistito attuale dal seguente URL:

<http://nikonimglib.com/agps2/>

2 Copiare il file nella cartella "NIKON" sulla card di memoria.

Inserire la card di memoria in un lettore di card o in un alloggiamento card e copiare il file nella cartella "NIKON" nella directory principale della card di memoria (se la cartella non esiste, creare una nuova cartella e nominarla "NIKON").

3 Inserire la card di memoria nella fotocamera.

4 Accendere la fotocamera.

5 Aggiornare il file.

Nel menu impostazioni della fotocamera, passare a **Dati posizione > Opzioni GPS**, quindi selezionare **Aggiorna i dati A-GPS** e premere ►. Selezionare **Si** e premere **OK** per aggiornare i dati GPS assistito. L'aggiornamento richiede circa due minuti.

✓ Data di scadenza

I file GPS assistito rimangono validi per circa due settimane dopo il download e non possono essere utilizzati dopo la data di scadenza (verrà visualizzato un messaggio di errore se si tenta di utilizzare un file non valido). La data di scadenza per il file GPS assistito attuale può essere visualizzata nel display della fotocamera **Aggiorna i dati A-GPS**.

Aggiornare i file GPS assistito prima di utilizzare la funzione dati posizione; i file scaduti non possono essere usati per assistere l'acquisizione dei dati posizione.

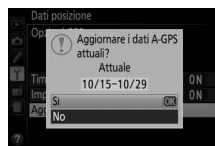

Dati posizione

Le condizioni geografiche ed atmosferiche potrebbero impedire o ritardare l'acquisizione dei dati posizione. La fotocamera potrebbe non essere in grado di ricevere i dati posizione in luoghi chiusi, sotterranei o nelle vicinanze di contenitori in metallo o di ponti e altre grandi strutture, alberi, linee elettriche o di altri oggetti che bloccano o riflettono i segnali del satellite. Prestare attenzione a dove si cammina e alla zona circostante quando si cercano posizioni con una buona ricezione. Le posizioni dei satelliti di navigazione variano continuamente, impedendo o ritardando l'acquisizione dei dati posizione in determinate ore del giorno. La presenza di telefoni cellulari o di altri dispositivi che trasmettono su frequenze vicine a quelle dei satelliti di navigazione potrebbe interferire con l'acquisizione dei dati posizione.

Si noti che in alcuni casi la fotocamera potrebbe richiedere del tempo per acquisire un segnale, per esempio immediatamente dopo l'inserimento della batteria o quando la funzione registra dati posizione viene attivata per la prima volta o dopo un lungo periodo di inutilizzo. I dati posizione per i filmati sono per l'avvio della registrazione. Non verranno aggiunti dati ai registri percorso mentre la fotocamera non è in grado di ricevere i dati posizione; inoltre, i registri percorso non verranno registrati se l'orologio non è impostato, la card di memoria non è inserita oppure se una qualsiasi delle seguenti operazioni viene eseguita mentre la funzione dati posizione è attiva: la batteria si sta scaricando o viene rimossa, **Disattiva** è selezionato per **Dati posizione** > **Registra dati posizione** nel menu impostazioni o un'unità dati posizione opzionale è collegata. Si noti che spegnendo la fotocamera non si disattiva la funzione dati posizione.

In base alla precisione dei dati acquisiti dal sistema satellitare e agli effetti della topografia locale sulla ricezione del satellite, i dati posizione registrati con immagini possono differire dalla posizione reale fino a diverse centinaia di metri.

Collegamento di unità dati posizione opzionali

Le unità dati posizione opzionali Nikon possono essere collegate al terminale accessori della fotocamera utilizzando il cavo in dotazione con l'unità (☐ 237). Assicurarsi che la fotocamera sia spenta prima di collegare l'unità. Quando è collegata un'unità dati posizione opzionale, l'unità dati posizione integrata verrà disattivata e la fotocamera riceverà i dati posizione solo dall'unità opzionale, ma le opzioni **Dati posizione** > **Opzioni GPS** > **Timer di standby** e **Imposta orologio da satellite** nel menu impostazioni possono ancora essere utilizzate (☐ 79). I registri percorso non possono essere creati quando un'unità dati posizione opzionale è collegata.

Consultare il manuale fornito con l'unità dati posizione per ulteriori informazioni.

Modi P, S, A e M

Tempo di posa e diaframma

I modi P, S, A e M offrono differenti gradi di controllo su tempo di posa e apertura:



Modo		Descrizione
P	Auto programmato (☐ 84)	Consigliato per istantanee e in altre situazioni in cui vi sia poco tempo per regolare le impostazioni della fotocamera. La fotocamera imposta tempo di posa e apertura per un'esposizione ottimale.
S	Auto a priorità di tempi (☐ 85)	Utilizzare per bloccare o rendere confuso il movimento. L'utente sceglie il tempo di posa; la fotocamera seleziona l'apertura per ottenere i migliori risultati.
A	Auto priorità diaframmi (☐ 86)	Utilizzare per rendere confuso lo sfondo o per mettere a fuoco sia il soggetto sia lo sfondo. L'utente sceglie l'apertura; la fotocamera seleziona il tempo di posa per ottenere i migliori risultati.
M	Manuale (☐ 87)	L'utente controlla sia il tempo di posa sia l'apertura. Impostare il tempo di posa su "Bulb" (Posa B) o "Time" (Posa T) per esposizioni lunghe.

Tempo di posa e diaframma

Il tempo di posa e l'apertura sono visualizzati nel mirino e nella visualizzazione informazioni.

Tempo di posa

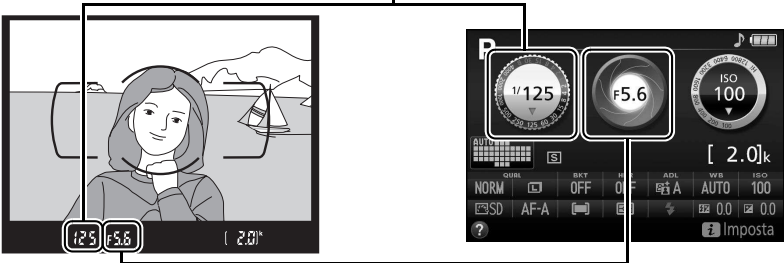

Apertura



Tempi di posa veloci ($1/1600$ sec. in questo esempio) congelano il movimento.



Tempi di posa lunghi (qui 1 sec.) rendono confuso il movimento.



Diaframmi aperti (ad esempio f/5.6; ricordare che minore è il numero f, più grande è il diaframma) sfocano i dettagli davanti e dietro al soggetto principale.



Diaframmi chiusi (f/22 in questo caso) portano a fuoco sia lo sfondo sia il primo piano.

Modo P (Auto programmato)

Questo modo è consigliato per le istantanee e altre situazioni in cui si vuole lasciare alla fotocamera il controllo di tempo di posa e diaframma. La fotocamera regola automaticamente tempo di posa e diaframma per un'esposizione ottimale nella maggior parte delle situazioni.

Per scattare foto in modo auto programmato, ruotare la ghiera di selezione modo su **P**.

Ghiera di selezione modo

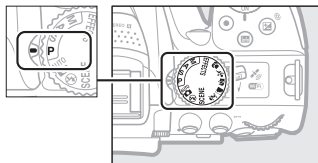

Programma flessibile

Nel modo **P**, possono essere selezionate diverse combinazioni di tempo di posa e di apertura ruotando la ghiera di comando ("programma flessibile"). Ruotare la ghiera verso destra per diaframmi aperti (numeri f/ bassi) e tempi di posa veloci, a sinistra per diaframmi chiusi (numeri f/ alti) e tempi di posa lunghi. Tutte le combinazioni producono la stessa esposizione.

Ruotare verso destra per rendere confusi i dettagli dello sfondo o per fermare il movimento.

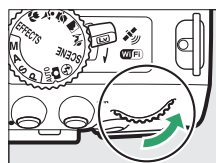

Ghiera di comando

Ruotare verso sinistra per aumentare la profondità di campo o rendere confuso il movimento.

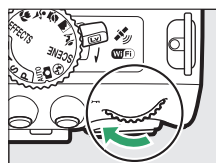

Mentre è attivo il programma flessibile, appare un indicatore **P** (P) nel mirino e nella visualizzazione informazioni. Per ripristinare le impostazioni predefinite di tempo di posa e diaframma, ruotare la ghiera di comando finché l'indicatore non è più visualizzato, scegliere un altro modo o spegnere la fotocamera.



Modo S (Auto a priorità di tempi)

Questo modo consente di controllare il tempo di posa: scegliere tempi di posa veloci per "congelare" il movimento, tempi di posa lunghi per suggerire il movimento grazie alla sfocatura di oggetti in movimento. La fotocamera regola automaticamente l'apertura per un'esposizione ottimale.



Tempi di posa veloci (es. $1/1600$ sec.) congelano il movimento.

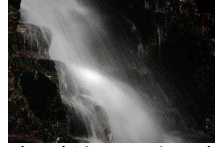

Tempi di posa lunghi (es. 1 sec.) rendono confuso il movimento.

Per scegliere un tempo di posa:

1 Ruotare la ghiera di selezione modo su S.

Ghiera di selezione modo

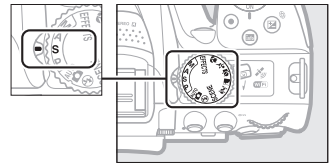

2 Scegliere un tempo di posa.

Ruotare la ghiera di comando per scegliere il tempo di posa desiderato: ruotare verso destra per tempi più veloci, a sinistra per tempi più lunghi.



Ghiera di comando



Modo A (Auto priorità diaframmi)

In questo modo, è possibile regolare il diaframma per controllare la profondità di campo (la distanza davanti e dietro al soggetto principale che sembra essere a fuoco). La fotocamera regola automaticamente il tempo di posa per un'esposizione ottimale.



I diaframmi aperti (numeri f/ bassi, es. f/5.6) rendono confusi i dettagli dietro e davanti al soggetto principale.



I diaframmi chiusi (numeri f/ alti, es. f/22) mettono a fuoco il soggetto in primo piano e lo sfondo.

Per scegliere un'apertura:

1 Ruotare la ghiera di selezione modo su A.

Ghiera di selezione modo

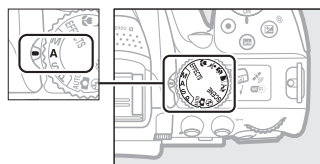

2 Scegliere un diaframma.

Ruotare la ghiera di comando verso sinistra per aperture maggiori (numeri f/più bassi), verso destra per aperture più piccole (numeri f/più alti).



Ghiera di comando



Modo M (Manuale)

Nel modo manuale, l'utente controlla sia il tempo di posa sia il diaframma. Tempi di posa "Bulb" (Posa B) e "Time" (Posa T) sono disponibili per esposizioni lunghe di luci in movimento, stelle, scenari notturni o fuochi d'artificio (☞ 88).

1 Ruotare la ghiera di selezione modo su M.

Ghiera di selezione modo

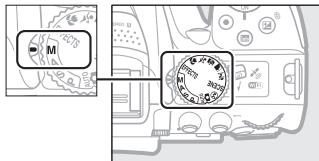

2 Scegliere diaframma e tempo di posa.

Controllando l'indicatore di esposizione (vedere di seguito), regolare il tempo di posa e il diaframma. Il tempo di posa è selezionato ruotando la ghiera di comando (a destra per tempi di posa più veloci, a sinistra più lunghi). Per regolare l'apertura, tenere premuto il pulsante mentre si ruota la ghiera di comando (verso sinistra per diaframmi più aperti/numeri f/ più bassi e a destra per diaframmi più chiusi numeri f/ più alti).

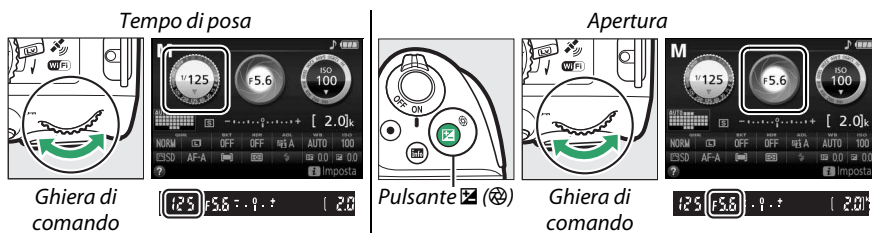

L'indicatore di esposizione

Se è collegato un obiettivo CPU (☞ 226) ed è selezionato un tempo di posa diverso da "Bulb" (Posa B) o "Time" (Posa T), l'indicatore di esposizione nel mirino e nella visualizzazione informazioni mostra se la foto sarà sotto o sovraesposta alle impostazioni attuali.

Esposizione ottimale	Sottoesposta di 1/3 EV	Sovraesposta di oltre 2 EV
- . 0 . +	- . 0 . +	- . 0 + ■■■■■▶

Esposizioni lunghe (solo modo M)

Selezionare i seguenti tempi di posa per esposizioni lunghe di luci in movimento, stelle, scenari notturni o fuochi d'artificio.

- **Posa B** (b u l b): l'otturatore rimane aperto mentre il pulsante di scatto viene premuto fino in fondo. Per evitare sfocature, usare un treppiedi, un telecomando opzionale (☐ 237) o un cavo di scatto (☐ 237).
- **Posa T** (- -): avvia l'esposizione utilizzando il pulsante di scatto sulla fotocamera o un comando a distanza, un cavo di scatto o un telecomando opzionali. L'otturatore rimane aperto per trenta minuti oppure finché il pulsante non viene premuto una seconda volta.



Lunghezza di esposizione: 35 sec.
Diaframma: f/25

Prima di procedere, montare la fotocamera su un treppiedi o posizionarla su una superficie piana e stabile. Per evitare che la luce penetri attraverso il mirino e interferisca con l'esposizione, rimuovere l'oculare in gomma e coprire il mirino con il coprioculare in dotazione (☐ 50). Per evitare la perdita di alimentazione prima che l'esposizione sia completa, usare una batteria completamente carica. Si noti che il disturbo (macchie luminose, pixel luminosi distribuiti in modo casuale o effetto nebbia) potrebbe essere presente in esposizioni lunghe; prima di riprendere, selezionare **Si** per **NR su esposizioni lunghe** nel menu di ripresa (☐ 180).

■ ■ Posa B

1 Ruotare la ghiera di selezione modo su M.

Ghiera di selezione modo

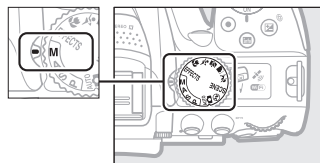

2 Scegliere il tempo di posa.

Ruotare la ghiera di comando per scegliere un tempo di posa "Posa B" (b u l b).



Ghiera di comando



3 Scattare la foto.

Dopo avere messo a fuoco, premere il pulsante di scatto della fotocamera, il telecomando o il cavo di scatto opzionali fino in fondo. Rimuovere il dito dal pulsante di scatto quando l'esposizione è completa.

1 Ruotare la ghiera di selezione modo su M.

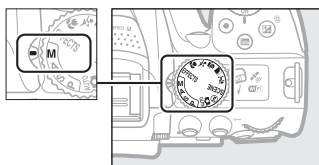
Ghiera di selezione modo

2 Scegliere il tempo di posa.

Ruotare la ghiera di comando verso sinistra per scegliere un tempo di posa "Time" (Posa T) (- -).

*Ghiera di comando*



3 Aprire l'otturatore.

Dopo aver messo a fuoco, premere il pulsante di scatto sulla fotocamera o sul comando a distanza, il cavo di scatto o il telecomando opzionali fino in fondo.

4 Chiudere l'otturatore.

Ripetere l'operazione eseguita allo step 3 (la ripresa termina automaticamente se non viene premuto il pulsante dopo 30 minuti).



Telecomandi ML-L3

Se si utilizza un comando a distanza ML-L3, selezionare uno dei seguenti modi comando a distanza come descritto a pagina 70:  2s (**Comando ritardato (ML-L3)**) o  (**Comando rapido (ML-L3)**). Si noti che se si sta utilizzando un comando a distanza ML-L3, le foto saranno scattate in modo "Time" (Posa T) anche quando "Bulb" (Posa B)/ è selezionato per il tempo di posa.

Esposizione

Misurazione esposimetrica

Consente di scegliere il modo in cui la fotocamera imposta l'esposizione.

Metodo	Descrizione
 Misurazione matrix	Consente di ottenere risultati naturali nella maggior parte delle situazioni. La fotocamera misura un'ampia area dell'inquadratura e imposta l'esposizione in base alla distribuzione del tono, al colore, alla composizione e alla distanza.
 Misuraz. pond. centrale	Misurazione esposimetrica classica per i ritratti. La fotocamera misura l'intera inquadratura ma assegna il peso maggiore all'area centrale. Consigliata quando si utilizzano filtri con fattore di esposizione (fattore filtro) superiore a 1x.
 Misurazione spot	Scegliere questo modo per garantire che il soggetto sia esposto correttamente, anche se lo sfondo è molto più luminoso o più scuro. La fotocamera misura il punto AF attuale; utilizzare per la misurazione esposimetrica di soggetti non centrati.

1 Visualizzare le opzioni di misurazione esposimetrica.

Premere il pulsante **i**, quindi selezionare il metodo misurazione esposimetrica attuale nella visualizzazione informazioni e premere **OK**.

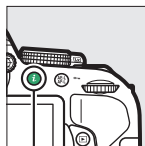

Pulsante **i**



Visualizzazione informazioni



2 Scegliere un metodo di misurazione esposimetrica.





Selezionare un'opzione e premere **OK**.



Misurazione spot

Se **[AF-A]** (Area AF auto) è selezionato per il modo area AF durante la fotografia tramite mirino (**[53]**), la fotocamera eseguirà la misurazione del punto AF centrale.

Blocco esposizione automatica

Usare il blocco esposizione automatica per ricomporre le foto dopo avere usato  (**Misuraz. pond. centrale**) e  (**Misurazione spot**) per misurare l'esposizione; si noti che il blocco esposizione automatica non è disponibile nel modo  o .

1 Misurare l'esposizione.

Premere il pulsante di scatto a metà corsa.



2 Bloccare l'esposizione.

Con il pulsante di scatto premuto a metà corsa (1) e il soggetto posizionato nel punto AF, premere il pulsante  (**AE-L/AF-L**) (2) per bloccare l'esposizione.

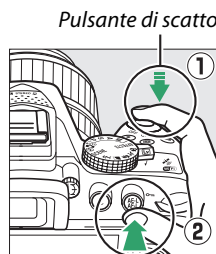

Pulsante  (AE-L/AF-L)

Mentre è attivo il blocco esposizione, un indicatore **AE-L** appare nel mirino.



3 Ricomporre la foto.

Tenendo premuto il pulsante  (**AE-L/AF-L**), ricomporre la foto e scattare.



Regolazione del tempo di posa e del diaframma

Quando il blocco esposizione è attivo, le impostazioni elencate di seguito possono essere regolate senza alterare il valore di misurazione esposimetrica calcolato:

Modo	Impostazione
Auto programmato	Tempo di posa e diaframma (programma flessibile; )
Auto a priorità di tempi	Tempo di posa
Auto priorità diaframmi	Apertura

Non è possibile modificare il metodo di misurazione esposimetrica mentre è attivo il blocco esposizione.

Compensazione dell'esposizione

La compensazione dell'esposizione è utilizzata per modificare il valore di esposizione suggerito dalla fotocamera, consentendo di ottenere foto più chiare o più scure (☐ 260). Risulta più efficace quando usata con ☐ (Misuraz. pond. centrale) o ☐ (Misurazione spot) (☐ 90).



-1 EV



Nessuna compensazione dell'esposizione



+1 EV

Per scegliere un valore di compensazione esposizione, tenere premuto il pulsante ☐ (☐) e ruotare la ghiera di comando finché il valore desiderato non viene selezionato nel mirino o nella visualizzazione informazioni. L'esposizione normale può essere ripristinata impostando la compensazione esposizione su ± 0 (regolazioni della compensazione esposizione nel modo ☐ saranno ripristinate quando viene selezionato un altro modo). La compensazione dell'esposizione non viene ripristinata quando la fotocamera viene spenta.

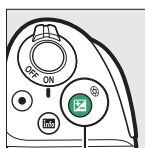

Pulsante ☐ (☐)

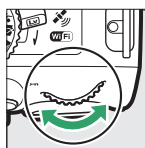

Ghiera di comando



-0,3 EV

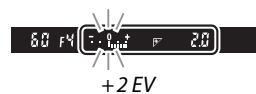

+2 EV

☑ La visualizzazione informazioni

Le opzioni compensazione esposizione possono essere accessibili anche dalla visualizzazione informazioni (☐ 7).



☑ Modo M

Nel modo M, la compensazione dell'esposizione ha effetto solo sull'indicatore di esposizione.

☑ Utilizzo di un flash



Quando è utilizzato un flash, la compensazione dell'esposizione influisce sia sul livello di esposizione dello sfondo sia sul livello del flash.

☑ Bracketing

Per informazioni sulla variazione automatica dell'esposizione in una serie di scatti, vedere pagina 108.

Compensazione flash

La compensazione flash viene usata per alterare l'emissione del flash rispetto al livello consigliato dalla fotocamera, cambiando la luminosità del soggetto principale in relazione allo sfondo. La potenza del flash può essere aumentata per rendere più luminoso il soggetto principale o ridotta per evitare alte luci o riflessi indesiderati (☞ 261).

Tenere i pulsanti  e  premuti e ruotare la ghiera di comando finché il valore desiderato non viene selezionato nel mirino o nella visualizzazione informazioni. In generale, valori positivi rendono più luminoso il soggetto principale, valori negativi lo rendono più scuro. La potenza normale del flash può essere ripristinata impostando la compensazione flash su ± 0 . La compensazione flash non viene ripristinata quando la fotocamera è spenta.

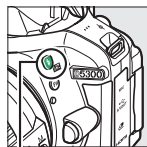

Pulsante 

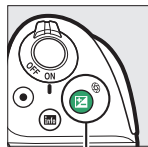

Pulsante 



Ghiera di comando



-0,3 EV

+1 EV

La visualizzazione informazioni

Le opzioni compensazione flash possono essere accessibili anche dalla visualizzazione informazioni (☞ 7).





Flash esterni opzionali

La compensazione flash è inoltre disponibile con i flash esterni opzionali che supportano il Sistema di illuminazione creativa Nikon (CLS; vedere pagina 232). La compensazione flash selezionata con il flash esterno opzionale viene aggiunta alla compensazione flash selezionata con la fotocamera.

Preservazione dei dettagli nelle alte luci e nelle ombre

D-Lighting attivo

Il D-Lighting attivo consente di conservare i particolari nelle zone di alte luci e ombre, creando fotografie con un contrasto naturale. Utilizzare per scene con alto contrasto, per esempio quando si fotografano scene all'aperto particolarmente luminose attraverso una porta o una finestra oppure si riprendono soggetti in ombra in una giornata di sole. D-Lighting attivo non è consigliato nel modo **M**; con altri modi, è più efficace quando viene utilizzato con  (**Misurazione matrix**;  90).





D-Lighting attivo: OFF No



D-Lighting attivo: 暗A Auto

1 Visualizzare le opzioni del D-Lighting attivo.

Premere il pulsante , quindi selezionare D-Lighting Attivo nella visualizzazione informazioni e premere .

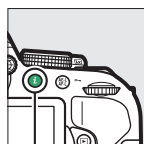



Pulsante 



Visualizzazione informazioni



2 Scegliere un'opzione.

Selezionare un'opzione e premere  ( 261).



D-Lighting attivo

Potrebbe apparire del disturbo (pixel luminosi distribuiti in modo casuale, effetto nebbia o linee) nelle foto scattate con il D-Lighting attivo. Con alcuni soggetti potrebbe presentarsi un'ombreggiatura irregolare. Il D-Lighting attivo non può essere usato con sensibilità ISO di Hi 0,3 o superiori.



"D-Lighting attivo" contro "D-Lighting"

D-Lighting attivo consente di regolare l'esposizione prima della ripresa per ottimizzare la gamma dinamica, mentre l'opzione **D-Lighting** nel menu di ritocco (☑ 207) consente di schiarire le ombre nelle foto dopo la ripresa.

Bracketing

Per informazioni sulla variazione automatica di D-Lighting attivo in una serie di scatti, vedere pagina 108.

High Dynamic Range (HDR)

High Dynamic Range (HDR) combina due esposizioni per formare un'unica immagine che cattura un'ampia gamma di toni dalle ombre alle alte luci, anche in soggetti ad alto contrasto. L'HDR è più efficace se usato con  (**Misurazione matrix**)  (90). Non può essere usato per registrare immagini in formato NEF (RAW). Mentre HDR è attivo, il flash non può essere usato e lo scatto continuo non è disponibile.

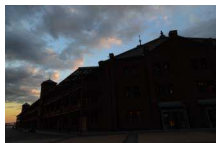

Prima esposizione (più scura)

+





Seconda esposizione (più luminosa)



Immagine combinata HDR

1 Visualizzare le opzioni HDR (High Dynamic Range).

Premere il pulsante , quindi selezionare HDR (High Dynamic Range) nella visualizzazione informazioni e premere .

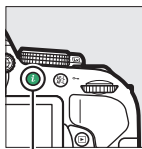

Pulsante 



Visualizzazione informazioni



2 Scegliere un'opzione.

Selezionare **AUTO Auto**, **HIGH Molto alta**, **HIGH Alta**, **NORM Normale**, **LOW Bassa** o **OFF No** e premere .

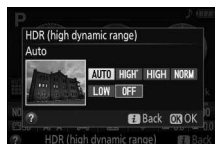

Quando è selezionata un'opzione diversa da **OFF No**, **Hdr** sarà visualizzato nel mirino.



3 Inquadrare una foto, mettere a fuoco e scattare.

La fotocamera scatta due esposizioni quando il pulsante di scatto viene premuto fino in fondo. "Job Hdr" lampeggerà nel mirino mentre le immagini vengono combinate; non possono essere scattate foto fino al completamento della registrazione. L'HDR si spegne automaticamente dopo lo scatto della foto; per spegnere l'HDR prima della ripresa, ruotare la ghiera di selezione modo su un'impostazione diversa da **P**, **S**, **A** o **M**.



Inquadratura delle foto HDR

I bordi dell'immagine potrebbero essere ritagliati. I risultati desiderati potrebbero non essere raggiunti se la fotocamera o il soggetto si muovono durante la ripresa. A seconda della scena, l'effetto potrebbe non essere visibile, potrebbero apparire ombre intorno a oggetti luminosi o aloni intorno a oggetti scuri. Con alcuni soggetti potrebbe presentarsi un'ombreggiatura irregolare.

Esposizione multipla

Seguire i passaggi di seguito per registrare una serie di due o tre esposizioni in un'unica foto. Esposizioni multiple producono colori distintamente superiori a quelli delle sovrapposizioni fotografiche generate dai software create da foto esistenti.

■ Creazione di un'esposizione multipla

Le esposizioni multiple non possono essere registrate in live view. Uscire da live view prima di procedere.

✍️ Tempi di registrazione prolungati

Per un intervallo tra le esposizioni superiore a 30 secondi, estendere il ritardo di misurazione tramite Personalizzazione c2 (**Timer di autospegnimento**) > **Timer di standby** (☰ 186). L'intervallo massimo tra esposizioni è di circa 30 sec. più lungo dell'opzione selezionata per Personalizzazione c2. La ripresa termina automaticamente se non vengono eseguite operazioni per un periodo di tempo impostato e verrà creata un'esposizione multipla dalle esposizioni che sono state registrate fino a quel punto.

1 Selezionare Esposizione multipla.

Per visualizzare i menu, premere il pulsante **MENU**. Selezionare **Esposizione multipla** nel menu di ripresa e premere ►.



Pulsante MENU

2 Attivare il modo esposizione multipla.

Selezionare **Modo esposizione multipla** e premere ►.

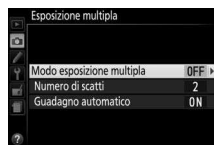

Saranno visualizzate le opzioni mostrate a destra. Selezionare **Sì** e premere **OK**.

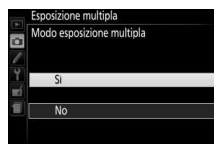

3 Scegliere il numero di scatti.

Selezionare **Numero di scatti** e premere ►.

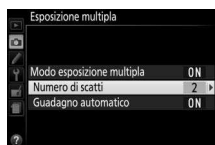

Sarà visualizzata la finestra di dialogo mostrata a destra. Premere ▲ o ▼ per scegliere il numero di esposizioni che saranno combinate per formare una singola foto e premere OK.



4 Scegliere la quantità di guadagno.

Selezionare **Guadagno automatico** e premere ►.

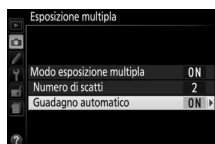

Vengono visualizzate le seguenti opzioni. Selezionare un'opzione e premere OK.

- **Sì**: il guadagno viene regolato in base al numero di esposizioni effettivamente registrate (il guadagno per ciascuna esposizione è impostato su $1/2$ per due esposizioni, $1/3$ per tre esposizioni).
- **No**: il guadagno non viene regolato quando si registra l'esposizione multipla. Consigliato quando lo sfondo è scuro.

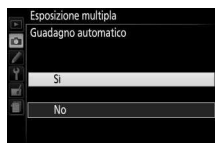

5 Inquadrare una foto, mettere a fuoco e scattare.

Nel modo di scatto singolo, viene scattata una fotografia ogni volta che il pulsante di scatto viene premuto; la ripresa continua finché non sono state registrate tutte le esposizioni. Nei modi di scatto continuo alta velocità e continuo a bassa velocità (□ 46), la fotocamera registra tutte le esposizioni in una singola sequenza; la ripresa andrà in pausa dopo ogni esposizione multipla.



■ Interruzione delle esposizioni multiple

Per interrompere un'esposizione multipla prima che sia stato scattato il numero specificato di esposizioni, selezionare **No** per **Esposizione multipla > Modo esposizione multipla** nel menu di ripresa. Un'esposizione multipla verrà creata dalle esposizioni registrate fino a quel momento. Se **Guadagno automatico** è attivo, il guadagno verrà regolato per riflettere il numero di esposizioni effettivamente registrato. Si noti che la ripresa terminerà automaticamente se:

- La ghiera di selezione modo è ruotata su un'impostazione diversa da **P**, **S**, **A** o **M**
- Viene eseguito un reset a due pulsanti (☐ 72)
- La fotocamera è spenta
- La batteria è scarica
- Una delle esposizioni viene cancellata

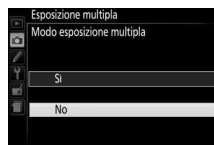

L'indicatore di esposizione multipla

Un'icona  appare nella visualizzazione informazioni quando la ripresa dell'esposizione multipla è abilitata. L'icona lampeggia mentre è in corso la ripresa.









Esposizioni multiple



Le informazioni elencate nella visualizzazione informazioni sulla foto di riproduzione (compresi misurazione esposimetrica, esposizione, modo di ripresa, lunghezza focale, data di registrazione e orientamento della fotocamera) si riferiscono al primo scatto dell'esposizione multipla.

Bilanciamento del bianco

Il bilanciamento del bianco garantisce che i colori non vengano influenzati dal colore della sorgente luminosa. Il bilanciamento del bianco auto è consigliato per la maggior parte delle sorgenti luminose; altri valori possono essere selezionati, se necessario, in base al tipo di sorgente:

Opzione	Descrizione
AUTO Auto	Regolazione automatica del bilanciamento del bianco. Consigliata nella maggior parte delle situazioni.
 Incandescenza	Utilizzare in presenza di luce incandescente.
 Fluorescenza	Utilizzare in presenza delle sorgenti luminose elencate a pagina 102.
 Sole diretto	Utilizzare con soggetti illuminati da luce solare diretta.
 Flash	Utilizzare con il flash.
 Nuvoloso	Utilizzare in presenza di luce solare filtrata da nuvole.
 Ombra	Utilizzare in presenza di luce solare, con soggetti in ombra.
PRE Premisurazione manuale	Serve a misurare il bilanciamento del bianco o a copiare il bilanciamento del bianco da una foto esistente (☐ 104).

1 Visualizzare le opzioni del bilanciamento del bianco.

Premere il pulsante , quindi selezionare l'impostazione del bilanciamento del bianco attuale nella visualizzazione informazioni e premere .

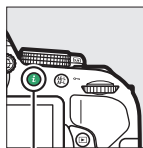

Pulsante 



Visualizzazione informazioni



2 Selezionare un'opzione di bilanciamento del bianco.

Selezionare un'opzione e premere .

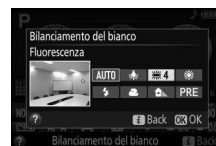

Il menu di ripresa

Il bilanciamento del bianco può essere selezionato usando l'opzione **Bilanciamento del bianco** nel menu di ripresa (☐ 177), che può essere usata anche per una regolazione fine del bilanciamento del bianco (☐ 103) o per misurare un valore per il bilanciamento del bianco premisurato (☐ 104).





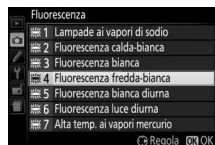









L'opzione  **Fluorescenza** nel menu **Bilanciamento del bianco** può essere usata per selezionare la sorgente luminosa fra i tipi di lampada mostrati a destra.



Temperatura di colore

Il colore percepito di una sorgente luminosa varia in base all'osservatore e ad altre condizioni. La temperatura di colore è una misura oggettiva del colore di una sorgente luminosa, definito in riferimento alla temperatura alla quale un oggetto dovrebbe essere riscaldato per irradiare luce alla stessa lunghezza d'onda. Mentre le sorgenti di luce con una temperatura di colore intorno a 5000–5500 K appaiono bianche, le sorgenti di luce con una temperatura di colore più bassa, come le lampadine a incandescenza, appaiono leggermente gialle o rosse. Le sorgenti luminose con una temperatura di colore più alta appaiono sfumate di blu. Le opzioni di bilanciamento del bianco della fotocamera sono adattate alle seguenti temperature di colore (tutte le cifre sono approssimate):

-  (lampade ai vapori di sodio): **2700 K**
-  (incandescenza)/
•  (fluorescenza calda-bianca): **3000 K**
-  (fluorescenza bianca): **3700 K**
-  (fluorescenza fredda-bianca): **4200 K**
-  (fluorescenza bianca diurna): **5000 K**
-  (sole diretto): **5200 K**
-  (flash): **5400 K**
-  (nuvoloso): **6000 K**
-  (fluorescenza luce diurna): **6500 K**
-  (alta temp. ai vapori mercurio): **7200 K**
-  (ombra): **8000 K**

Bracketing

Per informazioni sulla variazione automatica del bilanciamento del bianco in una serie di scatti, vedere pagina 108.

Taratura del bilanciamento del bianco

È possibile effettuare una regolazione fine del bilanciamento del bianco in modo da compensare eventuali variazioni di colore della sorgente luminosa o per introdurre in una foto una dominante colore intenzionale. Il bilanciamento del bianco può essere regolato finemente mediante l'opzione **Bilanciamento del bianco** nel menu di ripresa.

1 Selezionare un'opzione di bilanciamento del bianco.

Premere MENU per visualizzare i menu, quindi selezionare **Bilanciamento del bianco** nel menu di ripresa e premere ►. Selezionare l'opzione bilanciamento del bianco desiderata e premere ► (se **Fluorescenza** è selezionata, evidenziare il tipo di illuminazione desiderato e premere ►; si noti che la taratura non è disponibile con **Premisurazione manuale**).

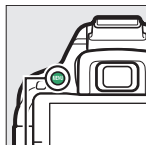

Pulsante MENU



2 Eseguire la regolazione fine del bilanciamento del bianco.

Utilizzare il multi-selettore per tarare il bilanciamento del bianco.

Regolazione fine del bilanciamento del bianco

I colori presenti sugli assi di taratura sono relativi, non assoluti. Per esempio, spostare il cursore su **B** (blu) quando è selezionata un'impostazione "calda" come  (incandescenza), renderà le foto leggermente più "fredde" ma non le renderà effettivamente di colore blu.



Per aumentare il magenta

Coordinate

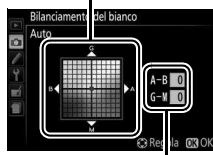

Regolazione

3 Salvare le modifiche e uscire.

Premere .



Premisurazione manuale

La premisurazione manuale viene utilizzata per registrare e richiamare le impostazioni di bilanciamento del bianco personalizzate per scatti con sorgenti luminose varie o per compensare sorgenti luminose con una forte dominante di colore. Sono disponibili due metodi per l'impostazione della premisurazione del bilanciamento del bianco:

Metodo	Descrizione
Misura	Posizionare un oggetto di colore bianco o grigio neutro sotto la stessa luce che sarà utilizzata nella foto finale e misurare il bilanciamento del bianco con la fotocamera (vedere di seguito).
Usa foto	Il bilanciamento del bianco viene copiato dall'immagine sulla card di memoria (📖 107).

■ ■ Misurazione di un valore premisurato per il bilanciamento del bianco

1 Illuminare un oggetto di riferimento.

Posizionare un oggetto bianco o grigio neutro sotto la stessa luce che sarà utilizzata nella foto finale.

2 Visualizzare le opzioni del bilanciamento del bianco.

Per visualizzare i menu, premere il pulsante MENU. Selezionare **Bilanciamento del bianco** nel menu di ripresa e premere ► per visualizzare le opzioni di bilanciamento del bianco. Selezionare **Premisurazione manuale** e premere ►.



Pulsante MENU

3 Selezionare Misura.

Selezionare **Misura** e premere ►.

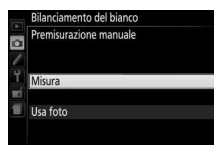

4 Selezionare Si.

Sarà visualizzato il menu mostrato a destra; selezionare **Si** e premere **OK**.

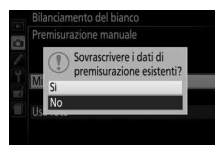

La fotocamera tornerà quindi al modo di premisurazione.

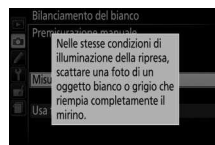

Quando la fotocamera è pronta per la misurazione del bilanciamento del bianco, nel mirino e nella visualizzazione informazioni appare **P-E** (PRE) lampeggiante.



5 Misurare il bilanciamento del bianco.

Prima che gli indicatori smettano di lampeggiare, inquadrare l'oggetto di riferimento in modo che riempra il mirino e premere il pulsante di scatto fino in fondo. Non viene registrata alcuna fotografia; il bilanciamento del bianco può essere misurato accuratamente anche quando la fotocamera non ha effettuato la messa a fuoco.



6 Verificare i risultati.

Se la fotocamera è stata in grado di misurare un valore per il bilanciamento del bianco, verrà visualizzato il messaggio mostrato a destra e lampeggerà **Ed** nel mirino per circa otto secondi prima che la fotocamera torni al modo di ripresa. Per tornare immediatamente al modo di ripresa, premere il pulsante di scatto a metà corsa.



Se l'illuminazione è troppo scarsa o troppo intensa, è possibile che la fotocamera non sia in grado di misurare il bilanciamento del bianco. Apparirà un messaggio nella visualizzazione informazioni e un **no Ed** lampeggiante nel mirino per circa otto secondi. Tornare allo step 5 e misurare nuovamente il bilanciamento del bianco.

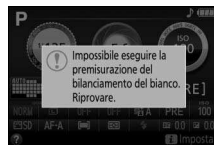

✓ Misurazione del bilanciamento del bianco premisurato

Se non viene eseguita alcuna operazione mentre i display lampeggiano, il modo di misurazione diretta termina nei tempi selezionati per Personalizzazione c2 (**Timer di autospegnimento**; □ 186). L'impostazione predefinita è di otto secondi.

✓ Bilanciamento del bianco premisurato

La fotocamera può salvare solo un valore alla volta per la premisurazione del bilanciamento del bianco; il valore esistente verrà sostituito quando viene misurato un nuovo valore. Si noti che l'esposizione aumenta automaticamente di 1 EV durante la misurazione del bilanciamento del bianco; durante la ripresa nel modo **M**, regolare l'esposizione in modo che l'indicatore di esposizione mostri ± 0 (□ 87).

✍ Altri metodi per misurare il bilanciamento del bianco premisurato

Per entrare nel modo di misurazione della premisurazione (vedere in precedenza) dopo avere selezionato la premisurazione del bilanciamento del bianco nella visualizzazione informazioni (□ 101), premere **OK** per alcuni secondi. Se il bilanciamento del bianco è stato assegnato al pulsante **Fn** (□ 193), si può attivare il modo di misurazione bilanciamento del bianco premisurato tenendo premuto il pulsante **Fn** per alcuni secondi dopo aver selezionato il bilanciamento del bianco premisurato con il pulsante **Fn** e la ghiera di comando.

✍ Pannelli grigi

Per risultati di misura più precisi, misurare il bilanciamento del bianco utilizzando un cartoncino grigio standard.

■ Copia del bilanciamento del bianco da una foto

Seguire i passaggi riportati di seguito per copiare un valore di bilanciamento del bianco da una foto esistente sulla card di memoria.

1 Selezionare Premisurazione manuale.

Per visualizzare i menu, premere il pulsante MENU. Selezionare **Bilanciamento del bianco** nel menu di ripresa e premere ► per visualizzare le opzioni di bilanciamento del bianco. Selezionare **Premisurazione manuale** e premere ►.

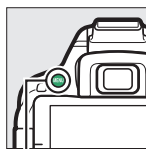

Pulsante MENU

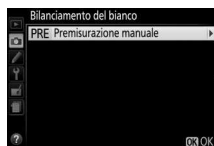

2 Selezionare Usa foto.

Selezionare **Usa foto** e premere ►.

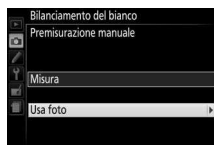

3 Scegliere Seleziona foto.

Selezionare **Seleziona foto** e premere ► (per ignorare i passaggi successivi e utilizzare l'ultima immagine selezionata per il bilanciamento del bianco premisurato, selezionare **Questa foto**).



4 Scegliere una cartella.

Selezionare la cartella contenente la foto originale e premere ►.



5 Selezionare la foto originale.

Mantenere premuto il pulsante  per visualizzare l'immagine evidenziata a pieno formato.





6 Copiare il bilanciamento del bianco.

Premere  per impostare il bilanciamento del bianco premisurato sul valore di bilanciamento del bianco per la foto selezionata.



Bracketing

Il bracketing modifica automaticamente le impostazioni di esposizione, bilanciamento del bianco o D-Lighting Attivo (ADL) leggermente a ogni scatto, effettuando il "bracketing" del valore attuale. Scegliere in situazioni in cui è difficile impostare l'esposizione o il bilanciamento del bianco e non c'è il tempo di controllare i risultati e regolare le impostazioni a ogni scatto, o di sperimentare con impostazioni diverse per lo stesso soggetto.

Opzione	Descrizione
AE Bracketing AE	<p>Per variare l'esposizione in una serie di tre foto.</p> <div style="display: flex; justify-content: space-around; align-items: center;">    </div> <p style="text-align: center;"> <i>Scatto 1: non modificato Scatto 2: esposizione ridotta Scatto 3: esposizione aumentata</i> </p>
WB Bracketing bilanc. bianco	A ogni scatto, la fotocamera crea tre immagini, ognuna con un bilanciamento del bianco diverso. Non disponibile con qualità dell'immagine NEF (RAW).
Bracket. D-Lighting attivo	Scattare una foto con D-Lighting attivo spento e un'altra con l'impostazione attuale di D-Lighting attivo.

- Scegliere un'opzione di bracketing.**
Dopo aver premuto MENU per visualizzare il menu, selezionare Personalizzazione e2 (Opzioni auto bracketing) e premere ►.

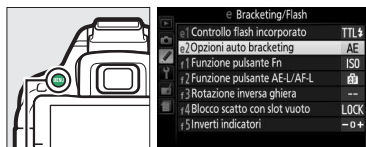

Pulsante MENU

Selezionare il tipo di bracketing desiderato e premere OK.



2 Visualizzare le opzioni di bracketing.

Premere il pulsante **i**, quindi selezionare l'impostazione attuale di bracketing e premere

OK.

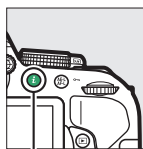

Pulsante **i**



Visualizzazione informazioni



3 Selezionare un incremento di bracketing.

Selezionare un incremento di bracketing e premere **OK**. Scegliere da valori compresi tra 0,3 e 2 EV (Bracketing AE) o tra 1 e 3 (Bracketing bilanc. bianco), oppure selezionare **ADL** (Bracket. D-Lighting attivo).

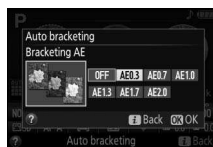

4 Inquadrare una foto, mettere a fuoco e scattare.

Bracketing AE: la fotocamera varia l'esposizione

ad ogni scatto. Il primo scatto verrà effettuato al valore attualmente selezionato per la compensazione dell'esposizione. L'incremento del bracketing sarà sottratto dal valore attuale nel secondo scatto e aggiunto nel terzo scatto, effettuando il "bracketing" del valore attuale. I valori modificati sono riflessi nei valori mostrati per tempo di posa e apertura.

Bracketing bilanc. bianco: ogni scatto viene elaborato per creare tre copie, una all'impostazione attuale del bilanciamento del bianco, una con un incremento dell'ambra e una con un incremento del blu.

Bracket. D-Lighting attivo: il primo scatto dopo il bracketing viene attivato con D-Lighting attivo spento, il secondo all'impostazione attuale di D-Lighting attivo (☐ 94; se D-Lighting attivo è spento, il secondo scatto verrà ripreso con D-Lighting attivo impostato su **Auto**).



Nei modi di scatto continuo ad alta velocità e continuo a bassa velocità, la ripresa va in pausa dopo ogni ciclo di bracketing. Se la fotocamera viene spenta prima di aver ripreso tutti gli scatti nella sequenza di bracketing, il bracketing riprenderà dallo scatto successivo nella sequenza quando la fotocamera viene riaccesa.

L'indicatore di avanzamento bracketing

Durante il bracketing AE, una barra viene rimossa dall'indicatore di avanzamento bracketing a ogni scatto (-⁰,+ > -⁰,+ > -⁰,+).

Durante il bracket. D-Lighting attivo, l'impostazione che sarà utilizzata per lo scatto successivo è sottolineata nella visualizzazione informazioni.

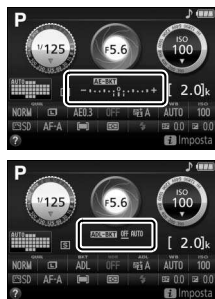

Disattivazione del bracketing

Per disattivare il bracketing e riprendere la ripresa normale, selezionare **OFF (NO)** allo step 3 della pagina precedente. Per annullare il bracketing prima che siano stati registrati tutti i fotogrammi, ruotare la ghiera di selezione modo su un'impostazione diversa da **P**, **S**, **A** o **M**.

Bracketing di esposizione







La fotocamera modifica l'esposizione variando il tempo di posa e l'apertura (modo **P**), l'apertura (modo **S**) o il tempo di posa (modi **A** e **M**). Se il controllo automatico ISO è attivo, la fotocamera varierà automaticamente la sensibilità ISO per l'esposizione ottimale quando i limiti del sistema di esposizione della fotocamera vengono superati.

Picture Control

L'esclusivo sistema Picture Control di Nikon consente di condividere le impostazioni di elaborazione immagine, compresi nitidezza, contrasto, luminosità, saturazione e tinta, tra dispositivi e software compatibili.

Selezione di un Picture Control

Scegliere un Picture Control in base al soggetto o al tipo di scena.

Opzione	Descrizione
 Standard	Consigliata per la maggior parte delle situazioni, questa opzione impiega l'elaborazione standard per risultati bilanciati.
 Neutro	Un'ottima scelta per le foto che verranno successivamente sottoposte a elaborazioni o ritocchi complessi, questa opzione usa un'elaborazione minima per risultati naturali.
 Saturo	Scegliere questa opzione per far risaltare i colori primari nelle foto. Le immagini sono ottimizzate per un effetto di stampa fotografica satura.
 Monocromatico	Per scattare foto monocromatiche.
 Ritratto	Per conferire una tonalità naturale e tenue alla pelle dei soggetti ritratti.
 Paesaggio	Per generare panorami e paesaggi metropolitani vivaci.

1 Visualizzare le opzioni Picture Control.

Premere il pulsante **i**, quindi selezionare l'impostazione Picture Control attuale e premere **OK**.

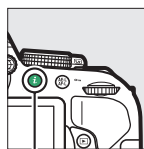

Pulsante **i**



Visualizzazione informazioni



2 Selezionare un Picture Control.

Selezionare un Picture Control e premere **OK**.

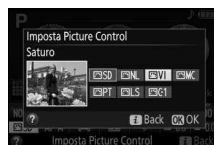

Modifica dei Picture Control

I Picture Control preimpostati o personalizzati esistenti (☐ 115) possono essere modificati in base alla scena o alla creatività dell'utente. Scegliere una combinazione equilibrata di impostazioni mediante **Regolazione rapida** o effettuare regolazioni manuali per le singole impostazioni.

1 Selezionare un Picture Control.

Premere **MENU** per visualizzare i menu, quindi selezionare **Imposta Picture Control** nel menu di ripresa e premere ►. Selezionare il Picture Control desiderato e premere ►.

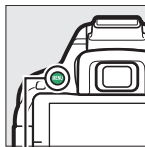

Pulsante MENU



2 Regolare le impostazioni.

Premere ▲ o ▼ per selezionare l'impostazione desiderata e premere ◀ o ▶ per scegliere un valore (☐ 113). Ripetere questo passaggio fino a quando non sono state regolate tutte le impostazioni, oppure selezionare

Regolazione rapida per scegliere una combinazione di impostazioni

preimpostata. Le impostazioni predefinite possono essere ripristinate premendo il pulsante .



3 Salvare le modifiche e uscire.

Premere .

I Picture Control modificati rispetto alle impostazioni predefinite sono indicati da un asterisco ("*").



Impostazioni dei Picture Control



Opzione	Descrizione	
Regolazione rapida	Ridurre o aumentare l'effetto del Picture Control selezionato (si noti che in questo modo vengono ripristinate tutte le regolazioni manuali). Non disponibile con i Picture Control Neutro e Monocromatico o con i Picture Control personalizzati.	
Regolazioni manuali (tutti i Picture Control)	Nitidezza	Per controllare la nitidezza dei contorni. Selezionare A per regolare automaticamente la nitidezza in base al tipo di scena.
	Contrasto	Regolare manualmente il contrasto o selezionare A affinché la fotocamera regoli automaticamente il contrasto.
	Luminosità	Alzare o abbassare la luminosità senza perdita di dettaglio nelle alte luci e nelle ombre.
Regolazioni manuali (solo non monocromatico)	Saturazione	Per controllare la saturazione dei colori. Selezionare A per regolare automaticamente la saturazione in base al tipo di scena.
	Tinta	Regolare la tinta.
Regolazioni manuali (solo monocromatico)	Effetti filtro	Per simulare l'effetto dei filtri colorati su foto monocromatiche (☞ 114).
	Tono	Scegliere la tinta utilizzata nelle foto monocromatiche (☞ 114).

✔ "A" (Auto)

I risultati per nitidezza, contrasto e saturazione auto variano a seconda dell'esposizione e della posizione del soggetto nell'inquadratura.

✔ Picture Control personalizzati

I *Picture Control personalizzati* sono creati apportando delle modifiche ai Picture Control esistenti utilizzando l'opzione **Gestisci Picture Control** nel menu di ripresa (☞ 115) e possono essere salvati su una card di memoria per condividerli con altre fotocamere dello stesso modello e con software compatibile (☞ 117).

✍ La griglia Picture Control

Per visualizzare un reticolo che indica la saturazione (solo controlli non monocromatici) e il contrasto per i Picture Control selezionati allo step 2, premere e mantenere premuto il pulsante **Q**.

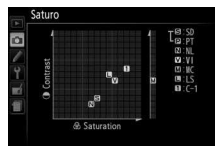

Le icone per i Picture Control che utilizzano contrasto e saturazione automatici vengono visualizzate in verde nella griglia Picture Control, e le linee appaiono parallele agli assi del reticolo.

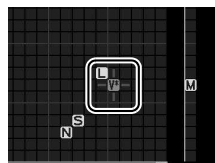

✍ Impostazioni precedenti

La linea al di sotto del display del valore nel menu impostazioni del Picture Control indica il valore precedente dell'impostazione.

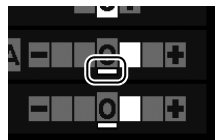

✍ Picture Control personalizzati

Le opzioni disponibili con i Picture Control personalizzati sono le stesse opzioni su cui era basato il Picture Control personalizzato.

✍ Effetti filtro (Solo Monocromatico)

Le opzioni di questo menu simulano l'effetto dei filtri colorati su foto monocromatiche. Sono disponibili i seguenti effetti filtro:

Opzione	Descrizione
Y Giallo	Aumenta il contrasto. Può essere utilizzato per attenuare la luminosità del cielo nelle foto di paesaggi. L'arancione produce un contrasto maggiore del giallo, il rosso un contrasto maggiore dell'arancione.
O Arancione	
R Rosso	
G Verde	Rende più naturale il colore della pelle. Può essere utilizzato per i ritratti.

Si noti che gli effetti ottenuti con l'opzione **Effetti filtro** sono più evidenti rispetto a quelli ottenuti con filtri fisici in vetro.

✍ Tono (Solo Monocromatico)

Scegliere fra **B&W** (bianco e nero), **Sepia** (seppia), **Cyanotype** (viraggio ciano) (monocromatico in tinta blu), **Red** (rosso), **Yellow** (giallo), **Green** (verde), **Blue Green** (blu-verde), **Blue** (blu), **Purple Blue** (viola-blu), **Red Purple** (rosso-viola). Se si preme **▼** quando è selezionata l'opzione **Tono**, vengono visualizzate le opzioni di saturazione. Premere **◀** o **▶** per regolare la saturazione. Il controllo della saturazione non è disponibile quando è selezionato **B&W** (bianco e nero).



Creazione di Picture Control personalizzati

I Picture Control forniti con la fotocamera possono essere modificati e salvati come Picture Control personalizzati.

1 Selezionare Gestisci Picture Control.

Per visualizzare i menu, premere il pulsante MENU. Selezionare **Gestisci Picture Control** nel menu di ripresa e premere ►.

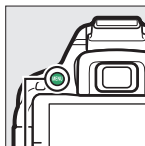

Pulsante MENU

2 Selezionare Salva/modifica.

Selezionare **Salva/modifica** e premere ►.



3 Selezionare un Picture Control.

Selezionare un Picture Control esistente e premere ►, oppure premere OK per andare allo step 5 e salvare una copia del Picture Control selezionato senza ulteriori modifiche.



4 Modificare il Picture Control selezionato.

Per ulteriori informazioni, vedere pagina 113. Per annullare tutte le modifiche e ricominciare dalle impostazioni predefinite, premere il pulsante . Al termine delle impostazioni, premere OK.



5 Selezionare una destinazione.

Selezionare una destinazione per il Picture Control personalizzato (da C-1 a C-9) e premere ►.



6 Dare un nome al Picture Control.

Per impostazione predefinita, ai nuovi Picture Control viene attribuito un nome aggiungendo un numero a due cifre (assegnato automaticamente) al nome del Picture Control esistente; per usare il nome predefinito, procedere allo step 7. Per spostare il cursore nell'area del nome, ruotare la ghiera di comando. Per immettere una lettera, utilizzare il multi-selettore per selezionare il carattere desiderato nell'area tastiera e premere **OK**. Per cancellare il carattere nella posizione attuale del cursore, premere il pulsante **⌫**.



I nomi dei Picture Control personalizzati possono essere al massimo di diciannove caratteri. Tutti i caratteri dopo il diciannovesimo saranno cancellati.

7 Salvare le modifiche e uscire.

Premere **OK** per salvare le modifiche e uscire. Il nuovo Picture Control comparirà nell'elenco dei Picture Control.



Gestisci Picture Control > Rinomina

I Picture Control personalizzati possono essere rinominati in qualunque momento usando l'opzione **Rinomina** nel menu **Gestisci Picture Control**.

Gestisci Picture Control > Cancella

L'opzione **Cancella** nel menu **Gestisci Picture Control** può essere utilizzata per cancellare i Picture Control personalizzati selezionati quando non sono più necessari.

L'icona Picture Control originale

Il Picture Control originale premisurato sul quale è basato il Picture Control personalizzato è indicato da un'icona nell'angolo in alto a destra del display di modifica.

Icona Picture Control originale



Condivisione di Picture Control personalizzati

I Picture Control personalizzati, creati usando la Picture Control Utility disponibile con ViewNX 2 o un software opzionale come Capture NX 2, possono essere copiati su una card di memoria e caricati nella fotocamera, oppure i Picture Control personalizzati creati con la fotocamera possono essere copiati sulla card di memoria per utilizzarli in fotocamere e software compatibili e poi cancellati quando non sono più necessari.

Per copiare i Picture Control personalizzati su, oppure da una card di memoria o per cancellarli dalla card di memoria, selezionare **Carica/salva** nel menu **Gestisci Picture Control** e premere ►. Vengono visualizzate le seguenti opzioni:

- **Copia sulla fotocamera:** per copiare i Picture Control personalizzati dalla card di memoria ai Picture Control personalizzati da C-1 a C-9 sulla fotocamera e attribuire il nome desiderato.
- **Cancella da card:** per cancellare i Picture Control personalizzati selezionati dalla card di memoria.
- **Copia sulla card:** per copiare un Picture Control personalizzato (da C-1 a C-9) dalla fotocamera a una destinazione selezionata (da 1 a 99) nella card di memoria.



Salvataggio di Picture Control personalizzati

Fino a 99 Picture Control personalizzati possono essere salvati sulla card di memoria in qualsiasi momento. La card di memoria può essere usata soltanto per memorizzare i Picture Control personalizzati creati dall'utente. I Picture Control premisurati forniti con la fotocamera non possono essere copiati sulla card di memoria, rinominati o cancellati.

Live View

Inquadratura di foto nel monitor

Attenersi alla procedura seguente per scattare foto in live view.

1 Ruotare l'interruttore live view.

La vista attraverso l'obiettivo sarà visualizzata sul monitor.

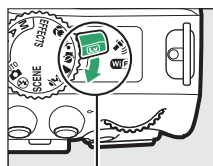

Interruttore live view

2 Posizionare il punto AF.

Posizionare il punto AF sul soggetto come descritto a pagina 121.

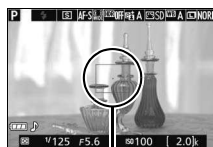

Punto AF

3 Messa a fuoco.

Premere il pulsante di scatto a metà corsa. Il punto AF lampeggia in verde mentre la fotocamera mette a fuoco. Se la fotocamera è in grado di mettere a fuoco, il punto AF viene visualizzato in verde; se la fotocamera non è in grado di mettere a fuoco, il punto AF lampeggia in rosso (si noti che è possibile scattare le foto anche quando il punto AF lampeggia in rosso; controllare la messa a fuoco nel monitor prima della ripresa). Ad eccezione dei modi **AUTO** e **L**, l'esposizione può essere bloccata premendo il pulsante **AE-L/AF-L** (**○/⊖**).



4 Scattare la foto.

Premere il pulsante di scatto fino in fondo. Il monitor si spegne e la spia di accesso card di memoria si illumina durante la registrazione. *Non rimuovere la batteria o la card di memoria fino al termine della registrazione.* Al termine della ripresa, la foto verrà visualizzata nel monitor per qualche secondo prima che la fotocamera torni in modo live view. Per uscire, ruotare l'interruttore live view.

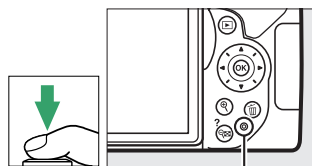





Spia di accesso card di memoria

Messa a fuoco in Live view



Seguire i seguenti step per scegliere i modi di messa a fuoco e di area AF e posizionare il punto AF.

■ Selezione del modo in cui la fotocamera mette a fuoco (Modo messa a fuoco)

I seguenti modi di messa a fuoco sono disponibili in live view (si noti che AF permanente non è disponibile nei modi ,  e ):

Opzione	Descrizione
AF-S AF singolo	Per soggetti fermi. La messa a fuoco si blocca quando il pulsante di scatto viene premuto a metà corsa.
AF-F AF permanente	Per soggetti in movimento. La fotocamera mette a fuoco continuamente finché non viene premuto il pulsante di scatto. La messa a fuoco si blocca quando il pulsante di scatto viene premuto a metà corsa.
MF Messa a fuoco manuale	Per mettere a fuoco manualmente ( 125).

1 Visualizzare le opzioni di messa a fuoco.

Premere il pulsante , quindi selezionare il modo messa a fuoco attuale nella visualizzazione informazioni e premere .

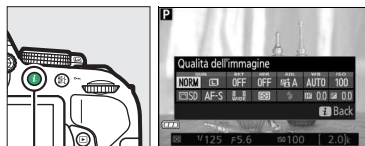

Pulsante 



2 Scegliere un'opzione di messa a fuoco.

Selezionare un'opzione e premere .



■ Selezione del modo in cui la fotocamera sceglie l'area (Modo area AF)

Nei modi diversi da e , i seguenti modi area AF possono essere selezionati in live view (si noti che AF a inseguim. soggetto non è disponibile nei modi , , e):

Opzione	Descrizione
AF con priorità al volto	Utilizzare per i ritratti. La fotocamera rileva automaticamente i soggetti del ritratto e li mette a fuoco.
AF area estesa	Utilizzare questa opzione per scatti manuali di paesaggi ed altri soggetti, a eccezione dei ritratti. Usare il multi-selettore per selezionare il punto AF.
AF area normale	Utilizzare per mettere a fuoco un punto specifico nell'inquadratura. Si consiglia l'uso di un treppiedi.
AF a inseguim. soggetto	Utilizzare questa opzione per tracciare un soggetto selezionato.

1 Visualizzare i modi area AF.

Premere il pulsante , quindi selezionare il modo area AF attuale nella visualizzazione informazioni e premere .

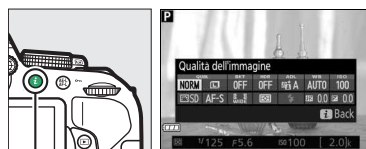

Pulsante



2 Scegliere un modo area AF.

Selezionare un'opzione e premere .



3 Scegliere il punto AF.

👤 (AF con priorità al volto): quando la fotocamera rileva il soggetto del ritratto, sarà visualizzato un bordo doppio giallo (se sono rilevati più volti, fino ad un massimo di 35, la fotocamera metterà a fuoco il soggetto più vicino; per scegliere un soggetto differente, usare il multi-selettore). Se la fotocamera non è più in grado di rilevare il soggetto (perché, ad esempio, il soggetto ha distolto lo sguardo dalla fotocamera), il bordo non sarà più visualizzato.

📏 (AF area estesa e normale): usare il multi-selettore per spostare il punto AF in una qualsiasi posizione nell'inquadratura, oppure premere **OK** per posizionare il punto AF al centro dell'inquadratura.

👁️ (AF a inseguim. soggetto): posizionare il punto AF sul soggetto e premere **OK**. Il punto AF inseguirà il soggetto selezionato mentre si muove attraverso l'inquadratura. Per terminare il focus tracking, premere **OK** una seconda volta.



Punto AF



Punto AF



Punto AF

La visualizzazione live view

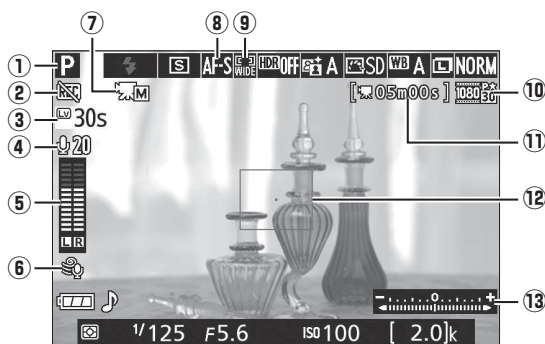

Voce	Descrizione	
① Modo di ripresa	Il modo attualmente selezionato con la ghiera di selezione modo.	19, 30, 37, 82
② Icona "Nessun filmato"	Indica che non è possibile registrare filmati.	—
③ Tempo rimanente	La quantità di tempo rimanente prima che live view termini automaticamente. Visualizzato se la ripresa terminerà entro 30 sec. o meno.	124, 129
④ Sensibilità del microfono	Sensibilità del microfono per la registrazione di filmati.	128
⑤ Livello sonoro	Livello sonoro per la registrazione audio. Visualizzato in rosso se il livello è troppo alto; regolare la sensibilità del microfono di conseguenza.	128
⑥ Attenuazione vento	Visualizzato quando è selezionato Si per Impostazioni filmato > Attenuazione vento nel menu di ripresa.	128
⑦ Indicatore impostaz. filmato manuali	Visualizzato quando è selezionato Si per Impost. filmato manuali nel modo M.	129
⑧ Modo messa a fuoco	Il modo messa a fuoco attuale.	119
⑨ Modo area AF	Il modo area AF attuale.	120
⑩ Dimensioni del fotogramma filmato	Le dimensioni dei fotogrammi dei filmati registrati in modo filmato.	128
⑪ Tempo rimanente (modo filmato)	Il tempo di registrazione rimanente nel modo filmato.	126
⑫ Punto AF	Il punto AF attuale. Il display varia a seconda dell'opzione selezionata per il modo area AF (□ 120).	121
⑬ Indicatore di esposizione	Indica se la foto sarà sottoesposta o sovraesposta utilizzando le impostazioni attuali (solo modo M).	87

Nota: il display viene mostrato con tutti gli indicatori accesi a scopo illustrativo.

Opzioni di visualizzazione registrazione live view/filmato

Premere il pulsante **Info** per scorrere le opzioni di visualizzazione come mostrato di seguito. Le zone cerchiare indicano i bordi del ritaglio del fotogramma del filmato.

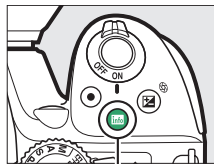

Pulsante **Info**

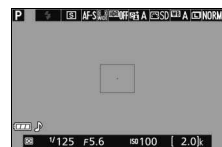

Mostra indicatori foto dettagliate



Mostra indicatori filmato (📖 128)*

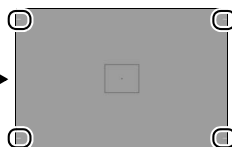

Nascondi indicatori*

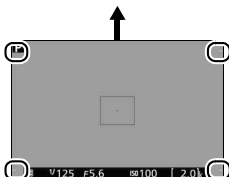

Mostra indicatori foto di base*

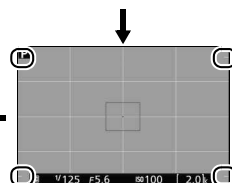

Reticolo*

* Un ritaglio che mostra l'area registrata viene visualizzato durante la registrazione di filmati quando dimensioni del fotogramma diverse da 640 × 424 sono selezionate per **Impostazioni filmato > Dimens./freq. fotogrammi** nel menu di ripresa (📖 128; l'area all'esterno del ritaglio del fotogramma filmato viene mostrata in grigio quando gli indicatori filmato sono visualizzati).

Impostazioni della fotocamera

Tranne quando sono visualizzati gli indicatori filmato, è possibile accedere alle seguenti impostazioni fotografia live view premendo il pulsante **i**: qualità dell'immagine (📖 59), dimensione dell'immagine (📖 61), incremento bracketing (📖 109), HDR (📖 96), D-Lighting attivo (📖 94), bilanciamento del bianco (📖 101), sensibilità ISO (📖 67), Picture Control (📖 111), modo messa a fuoco (📖 119), modo area AF (📖 120), misurazione esposimetrica (📖 90), modo flash (📖 63, 65), compensazione flash (📖 93) e compensazione dell'esposizione (📖 92). Quando gli indicatori del filmato sono visualizzati, le impostazioni filmato possono essere regolate (📖 122).

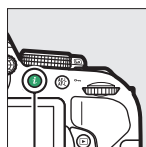

Pulsante **i**

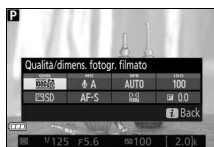

Esposizione

A seconda della scena, l'esposizione potrebbe differire da quella che verrebbe ottenuta non usando il live view. La misurazione esposimetrica nel live view è regolata per adattarsi alla visualizzazione live view, produce fotografie con esposizione simile a quella vista sul monitor (si noti che la compensazione esposizione può essere visualizzata in anteprima sul monitor solo per i valori compresi tra -3 EV e +3 EV). Per evitare che la luce penetri nel mirino e interferisca con l'esposizione, rimuovere l'oculare in gomma e coprire il mirino con il coprioculare in dotazione prima di iniziare a riprendere (☞ 50).

HDMI

Quando la fotocamera è collegata ad un dispositivo video HDMI, il monitor della fotocamera rimane acceso e il dispositivo video visualizza la vista attraverso l'obiettivo. Se il dispositivo supporta HDMI-CEC, selezionare **No** per l'opzione **HDMI > Controllo periferica** nel menu impostazioni (☞ 166) prima della ripresa in live view.

Ripresa nel modo Live view

Sebbene non appariranno nell'immagine finale, nel monitor potrebbero essere visibili distorsioni se la fotocamera effettua panoramiche orizzontali o se un oggetto si sposta ad alta velocità attraverso l'inquadratura. Fonti di luce molto intense potrebbero lasciare immagini residue nel monitor quando si effettuano panoramiche con la fotocamera. Potrebbero inoltre apparire punti luminosi. L'effetto flicker (sfarfallio della luce) e le strisce visibili nel monitor in presenza di lampade a fluorescenza, a vapori di mercurio o a base di sodio possono essere ridotti mediante **Riduzione dello sfarfallio** (☞ 200), sebbene possano essere comunque visibili nella foto finale con alcuni tempi di posa. Durante la ripresa nel modo live view, evitare di puntare la fotocamera verso il sole o altre fonti di luce molto forti. La mancata osservanza di questa precauzione potrebbe danneggiare i circuiti interni della fotocamera.

Live view termina automaticamente se si chiude il monitor (chiudere il monitor non fa terminare live view sui televisori o su altri display esterni).

Live view potrebbe terminare automaticamente per evitare danni ai circuiti interni della fotocamera; uscire dal live view quando la fotocamera non è in uso. Si noti che la temperatura dei circuiti interni della fotocamera potrebbe aumentare causando disturbi dell'immagine (punti luminosi, pixel luminosi distribuiti in modo casuale o effetto nebbia) nei seguenti casi (la fotocamera potrebbe inoltre surriscaldarsi, ma ciò non indica un malfunzionamento):

- La temperatura ambiente è elevata
- La fotocamera è stata utilizzata per periodi prolungati nel modo live view o per registrare filmati
- La fotocamera è stata utilizzata nel modo di scatto continuo per periodi prolungati

Se il live view non si avvia quando si cerca di farlo, attendere che i circuiti interni si raffreddino e riprovare.

Il display del conto alla rovescia

Viene visualizzato un conto alla rovescia 30 sec. prima che il live view termini automaticamente (☞ 122; il conto alla rovescia diventa rosso 5 sec. prima dello scadere del timer di autospegnimento (☞ 186) oppure se il live view sta per terminare, per proteggere i circuiti interni). A seconda delle condizioni di ripresa, il timer potrebbe apparire immediatamente quando è selezionato il live view.

✔ Utilizzo dell'autofocus nel modo live view

In live view, l'autofocus è più lento e il monitor potrebbe schiarirsi o scurirsi mentre la fotocamera mette a fuoco. In alcuni casi, la fotocamera potrebbe non essere in grado di eseguire la messa a fuoco nelle situazioni elencate di seguito (si noti che a volte il punto AF potrebbe essere visualizzato in verde quando la fotocamera non è in grado di mettere a fuoco):

- Il soggetto contiene linee parallele sul lato lungo del fotogramma
- Il soggetto è privo di contrasto
- Il soggetto nel punto AF contiene aree con differenze di luminosità molto forti, o è illuminato da luce spot, da un'insegna al neon o da un'altra fonte di luce che varia in luminosità
- Con lampade a fluorescenza, a vapori di mercurio, a vapori di sodio o simili illuminazioni, appaiono effetto flicker (sfarfallio della luce) e righe
- Viene utilizzato un filtro a croce (stella) o un altro filtro speciale
- Il soggetto appare più piccolo del punto AF
- Il soggetto è dominato da motivi geometrici regolari (per es., tapparelle o una fila di finestre di un grattacielo)
- Il soggetto si muove

Inoltre, l'AF a inseguim. soggetto potrebbe non essere in grado di inseguire i soggetti se questi si muovono velocemente, si allontanano dall'inquadratura o sono oscurati da altri oggetti, cambiano visibilmente in relazione a dimensione, colore o luminosità oppure sono troppo piccoli, troppo grandi, troppo chiari, troppo scuri o simili in colore o luminosità allo sfondo.

✔ Messa a fuoco manuale

Per mettere a fuoco nel modo messa a fuoco manuale (☐ 57), ruotare l'anello di messa a fuoco finché il soggetto non è a fuoco.

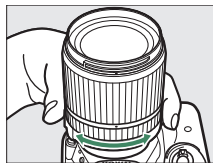

Per ingrandire la visualizzazione sul monitor fino a circa 8,3 × ed avere una messa a fuoco precisa, premere il pulsante . Quando la visualizzazione attraverso l'obiettivo viene ingrandita, appare una finestra di navigazione in una cornice grigia nell'angolo inferiore destro del display. Usare il multi-selettore per scorrere le aree dell'inquadratura non visibili nel monitor (disponibile solo se è selezionato (**AF area estesa**) o (**AF area normale**) per **Modo area AF**), oppure premere (?) per ridurre l'ingrandimento.

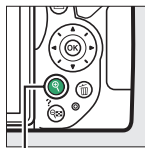

Pulsante

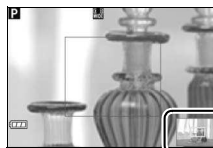

Finestra di navigazione

Registrazione e visualizzazione di filmati

Registrazione di filmati

È possibile registrare filmati nel modo live view.

1 Ruotare l'interruttore live view.

La vista attraverso l'obiettivo sarà visualizzata sul monitor.

✓ L'icona

Un'icona  (☎ 122) indica che non è possibile registrare filmati.

✎ Prima della registrazione

Impostare il diaframma prima della registrazione nel modo A o M (☎ 86, 87).

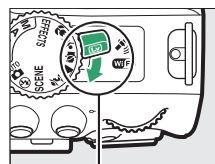





Interruttore live view

2 Messa a fuoco.

Inquadrare lo scatto iniziale e mettere a fuoco come descritto negli step 2 e 3 di "Inquadratura delle foto nel monitor" (☎ 118; vedere anche "Messa a fuoco in Live View" alle pagine ☎ 119–121). Si noti che il numero di soggetti che possono essere rilevati in AF con priorità al volto diminuisce durante la registrazione di filmati.



3 Avviare la registrazione.

Premere il pulsante di registrazione filmato per avviare la registrazione. Un indicatore di registrazione e il tempo disponibile sono visualizzati sul monitor. Eccetto che nei modi  e , l'esposizione può essere bloccata premendo il pulsante  (☎ 91) o (nei modi P, S, A e ) modificata fino a ± 3 EV in step di $1/3$ EV premendo il pulsante  (☎ 92) e ruotando la ghiera di comando (☎ 92; si noti che a seconda della luminosità del soggetto, le modifiche all'esposizione potrebbero non avere effetti visibili).

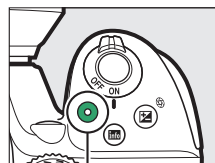

Pulsante di registrazione filmato

Indicatore di registrazione

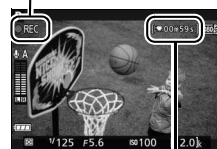

Tempo rimanente

4 Terminare la registrazione.

Premere nuovamente il pulsante di registrazione filmato per terminare la registrazione. La registrazione termina automaticamente se si raggiunge la lunghezza massima, la card di memoria è piena, viene selezionato un altro modo o si chiude il monitor (la chiusura del monitor non termina la registrazione su televisori o su altri display esterni).

Scatto di fotografie durante la ripresa di filmati

Per terminare la registrazione di un filmato, scattare una foto e passare al live view, premere il pulsante di scatto fino in fondo, mantenendolo premuto fino allo scatto.

Lunghezza massima

La lunghezza massima per i file singoli di filmati è di 4 GB (per i tempi massimi di registrazione, vedere pagina 128); si noti che in base alla velocità di scrittura della card di memoria, la ripresa potrebbe terminare prima di raggiungere questa lunghezza (☐ 238).

Registrazione di filmati

Effetto flicker (sfarfallio della luce), righe o distorsioni potrebbero essere visibili sul monitor e nel filmato finale quando si usa la fotocamera sotto lampade a fluorescenza, a vapore di mercurio o al sodio o se si effettuano panoramiche orizzontali con la fotocamera o quando un oggetto si muove a velocità elevata nell'inquadratura (sfarfallio e righe possono essere ridotti usando **Riduzione dello sfarfallio**; ☐ 200). Fonti di luce molto intense potrebbero lasciare immagini residue quando si effettuano panoramiche. Potrebbero inoltre apparire bordi distorti, colori alterati, effetti moiré e punti luminosi. Potrebbero apparire strisce chiare in alcune aree del fotogramma se il soggetto viene illuminato brevemente da un flash o da altre sorgenti luminose intense temporanee. Durante la registrazione di filmati, evitare di puntare la fotocamera verso il sole o altre fonti di luce molto intense. La mancata osservanza di questa precauzione potrebbe danneggiare i circuiti interni della fotocamera.

La fotocamera può registrare sia video sia audio; non coprire il microfono durante la registrazione. Si noti che il microfono incorporato potrebbe registrare il rumore prodotto dall'obiettivo durante l'autofocus e la riduzione vibrazioni.

Durante la registrazione di filmati non si può utilizzare l'illuminazione del flash.

Il live view potrebbe terminare automaticamente per evitare danni ai circuiti interni della fotocamera; uscire dal live view quando la fotocamera non è in uso. Si noti che la temperatura dei circuiti interni della fotocamera potrebbe aumentare causando disturbi dell'immagine (punti luminosi, pixel luminosi distribuiti in modo casuale o effetto nebbia) nei seguenti casi (la fotocamera potrebbe inoltre surriscaldarsi, ma ciò non indica un malfunzionamento):

- La temperatura ambiente è elevata
- La fotocamera è stata utilizzata per periodi prolungati nel modo live view o per registrare filmati
- La fotocamera è stata utilizzata nel modo di scatto continuo per periodi prolungati

Se il live view non si avvia quando si cerca di avviare live view o la registrazione di filmati, attendere che i circuiti interni si raffreddino e riprovare.

La misurazione matrix viene usata indipendentemente dal metodo di misurazione esposimetrica selezionato. Il tempo di posa e la sensibilità ISO vengono regolati automaticamente a meno che non sia stato selezionato **Si** per **Impost. filmato manuali** (☐ 129) e la fotocamera sia nel modo **M**.

Impostazioni filmato

La fotocamera offre le seguenti impostazioni filmato.

- **Dimens./freq. fotogrammi, Qualità filmato:** scegliere fra le seguenti opzioni. La frequenza fotogrammi dipende dall'opzione attualmente selezionata per **Standard video** nel menu impostazioni (☐ 202):

	Dimens./freq. fotogrammi		Lunghezza massima (qualità filmato elevata ★/qualità filmato normale) ⁴
	Dimensioni del fotogramma (pixel)	Frequenza fotogrammi ¹	
	1920 × 1080	60p ²	10 min./20 min.
		50p ³	
		30p ²	
		25p ³	
		24p	
	1280 × 720	60p ²	20 min./29 min. 59 sec.
		50p ³	
	640 × 424	30p ²	29 min. 59 sec./ 29 min. 59 sec.
		25p ³	

1 Valore elencato. Le frequenze fotogrammi effettive per 60p, 50p, 30p, 25p e 24p sono 59,94, 50, 29,97, 25 e 23,976 fps rispettivamente.

2 Disponibile quando **NTSC** è selezionato per **Standard video** (☐ 202).

3 Disponibile quando **PAL** è selezionato per **Standard video**.

4 I filmati registrati in modo effetto miniatura hanno una durata fino a tre minuti quando vengono riprodotti.

- **Microfono:** disattivare il microfono incorporato o il microfono stereo opzionale ME-1 (☐ 129, 237) o regolare la sensibilità del microfono. Scegliere **Sensibilità automatica** per regolare la sensibilità automaticamente, **Microfono spento** per disattivare la registrazione del suono; per selezionare manualmente la sensibilità del microfono, selezionare **Sensibilità manuale** e scegliere una sensibilità.
- **Attenuazione vento:** selezionare **Si** per attivare il filtro taglia-basso per il microfono incorporato (i microfoni stereo opzionali non sono alterati; ☐ 129, 237), riducendo il disturbo generato dal vento che soffia sul microfono (si noti che potrebbe influire anche su altri suoni).

La visualizzazione live view

Il ritaglio di filmato può essere visualizzato durante live view premendo il pulsante **Info** per selezionare i display "mostra indicatori filmato", "nascondi indicatori", "reticolo" o "mostra indicatori foto di base" (☐ 123). Quando gli indicatori filmato sono visualizzati, è possibile accedere alle seguenti impostazioni filmato premendo il pulsante **i**: qualità/dimens. fotogr. filmato, sensibilità microfono, bilanciamento del bianco (☐ 101), sensibilità ISO (☐ 67), Picture Control (☐ 111), modo messa a fuoco (☐ 119) modo area AF (☐ 120), e compensazione esposizione (☐ 92).

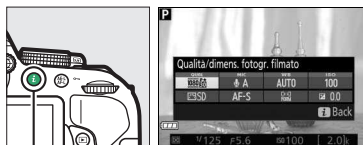

Pulsante **i**

- **Impost. filmato manuali:** scegliere **Si** per consentire la regolazione manuale di tempo di posa e sensibilità ISO quando la fotocamera è in modo **M**. Il tempo di posa può essere impostato su valori veloci fino a $1/4000$ sec.; il tempo di posa più lungo disponibile varia con la frequenza fotogrammi: $1/30$ sec. per frequenze fotogrammi di 24p, 25p e 30p, $1/50$ sec. per 50p e $1/60$ sec. per 60p.

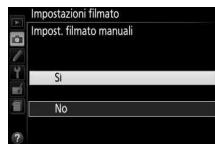

La sensibilità ISO può essere impostata a valori tra ISO 100 e Hi 1 (☞ 67). Se tempo di posa e sensibilità ISO non sono in questi intervalli quando si avvia live view, essi saranno impostati automaticamente su valori supportati e rimarranno su questi valori al termine di live view. Si noti che la sensibilità ISO è fissata al valore selezionato; la fotocamera non regola automaticamente la sensibilità ISO quando **Si** è selezionato per **Impostazioni sensibilità ISO > Controllo automatico ISO** nel menu di ripresa (☞ 181).

1 Selezionare Impostazioni filmato.

Per visualizzare il menu, premere il pulsante MENU. Selezionare **Impostazioni filmato** nel menu di ripresa e premere ►.

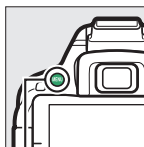

Pulsante MENU



2 Scegliere le opzioni del filmato.

Selezionare la voce desiderata e premere ►, quindi selezionare un'opzione e premere OK.



Utilizzo di un microfono esterno

Il microfono stereo opzionale ME-1 può essere usato per ridurre il rumore causato dalle vibrazioni dell'obiettivo che viene registrato durante l'autofocus.



Il display del conto alla rovescia

Viene visualizzato un conto alla rovescia 30 sec. prima del termine automatico del live view (☞ 122). A seconda delle condizioni di ripresa, il timer potrebbe apparire immediatamente quando si avvia la registrazione del filmato. Si noti che a prescindere dalla quantità di tempo di registrazione disponibile, il live view terminerà comunque automaticamente alla scadenza del timer. Attendere che i circuiti interni si raffreddino prima di riprendere la registrazione del filmato.

HDMI e altri dispositivi video







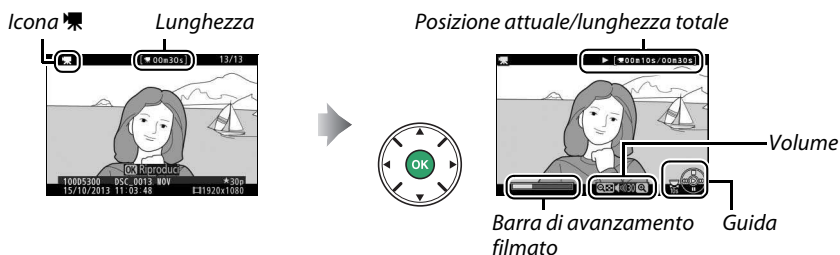





Quando la fotocamera è collegata ad un dispositivo video HDMI, il monitor della fotocamera rimane acceso e il dispositivo video visualizza la vista attraverso l'obiettivo. Se il dispositivo supporta HDMI-CEC, selezionare **No** per l'opzione **HDMI > Controllo periferica** nel menu impostazioni (☞ 166) prima della ripresa in live view.

Visualizzazione di filmati

I filmati sono indicati da un'icona  nella riproduzione a pieno formato ( 135). Premere  per avviare la riproduzione; la posizione attuale viene indicata dalla barra di avanzamento filmato.





È possibile eseguire le seguenti operazioni:

Per	Usare	Descrizione
Mettere in pausa		Per mettere in pausa la riproduzione.
Riprodurre		Per riprendere la riproduzione quando il filmato è in pausa o durante il riavvolgimento/avanzamento.
Andare avanti/riavvolgere		La velocità aumenta a ogni pressione, da 2x a 4x a 8x a 16x; tenere premuto per passare all'inizio o alla fine del filmato (il primo fotogramma è indicato da  nell'angolo superiore destro del monitor, l'ultimo fotogramma da ). Se la riproduzione è in pausa, il filmato si riavvolge o avanza di un fotogramma alla volta; mantenere premuto per riavvolgere o avanzare in modo continuo.
Saltare 10 sec.		Ruotare la ghiera di comando per saltare in avanti o indietro di 10 sec.
Regolare il volume	 (?)	Premere  per aumentare il volume,  (?) per diminuirlo.
Tornare alla riproduzione a pieno formato	 / 	Premere  o  per passare alla riproduzione a pieno formato.

Modifica di filmati

Rifilare la sequenza per creare copie modificate di filmati o salvare i fotogrammi selezionati come immagini fisse JPEG.



Opzione	Descrizione
 Scegli punto iniziale/finale	Per creare una copia da cui è stata tagliata la sequenza iniziale o finale.
 Salva fotogramma selez.	Per salvare un fotogramma selezionato come immagine fissa JPEG.

Rifilatura dei filmati

Per creare copie rifilate dei filmati:

1 Visualizzare un filmato a pieno formato.

2 Mettere in pausa il filmato nel nuovo fotogramma iniziale o finale.



Riprodurre il filmato come descritto a pagina 130, premendo  per avviare e riprendere la riproduzione e  per mettere in pausa.

Mettere in pausa il filmato quando si raggiunge il nuovo fotogramma iniziale o finale.



Barra di avanzamento filmato

3 Selezionare Scegli punto iniziale/finale.

Premere il pulsante , quindi selezionare **Scegli punto iniziale/finale** e premere .

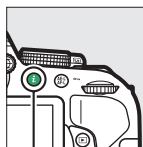

Pulsante *i*



4 Scegliere il fotogramma attuale come il nuovo punto di avvio o finale.

Per creare una copia che inizia con il fotogramma attuale, selezionare **Punto iniz.** e premere **OK**. I fotogrammi prima di quello attuale verranno rimossi quando si salva la copia.

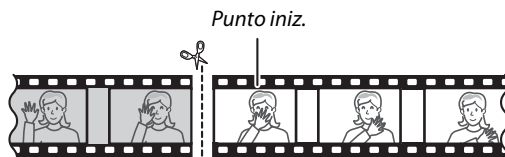
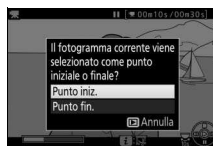

Per creare una copia che termina con il fotogramma attuale, selezionare **Punto fin.** e premere **OK**. I fotogrammi dopo quello attuale verranno rimossi quando si salva la copia.

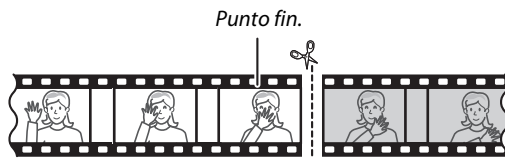

5 Confermare il nuovo punto iniziale o finale.

Se il fotogramma desiderato non è attualmente visualizzato, premere **◀** o **▶** per avanzare o riavvolgere (per saltare 10 sec. in avanti o all'indietro, ruotare la ghiera di comando).



6 Creare la copia.

Quando viene visualizzato il fotogramma desiderato, premere **▲**.



7 Anteprima del filmato.

Per l'anteprima della copia, selezionare **Anteprima** e premere **OK**. Per uscire dalla copia attuale e tornare al passo 5, selezionare **Annulla** e premere **OK**; salvare la copia, procedere allo step 8.

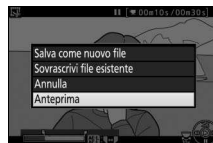

8 Salvare la copia.

Selezionare **Salva come nuovo file** e premere **OK** per salvare la copia su un nuovo file. Per sostituire il file del filmato originale con la copia modificata, selezionare **Sovrascrivi file esistente** e premere **OK**.

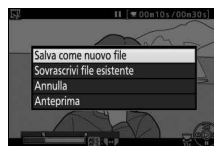

✓ Rifilatura dei filmati

I filmati devono avere una durata minima di due secondi. La copia non sarà salvata se non vi è spazio sufficiente sulla card di memoria.

Le copie hanno la stessa data e la stessa ora di creazione dell'originale.

✍ Scelta del ruolo del fotogramma attuale

Per rendere il fotogramma visualizzato nel passaggio 5 il nuovo punto fin. (F) anziché il nuovo punto iniz. (I) o viceversa, premere il pulsante AE-L (O-T).



Pulsante AE-L (O-T)

Salvataggio di fotogrammi selezionati

Per salvare una copia di un fotogramma selezionato come immagine fissa JPEG:

1 Mettere in pausa il filmato sul fotogramma desiderato.

Riprodurre il filmato come descritto a pagina 130, premendo **OK** per avviare e riprendere la riproduzione e **▼** per mettere in pausa.

Mettere in pausa il filmato al fotogramma che si intende copiare.



2 Scegliere Salva fotogramma selez.

Premere il pulsante **i**, quindi selezionare **Salva fotogramma selez.** e premere **►**.

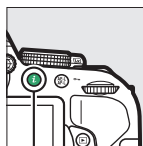

Pulsante **i**



3 Creare una copia immagine fissa.

Premere **▲** per creare una copia immagine fissa del fotogramma attuale.



4 Salvare la copia.

Selezionare **Sì** e premere **OK** per creare una copia JPEG di qualità Fine (📄 59) del fotogramma selezionato.



Salva fotogramma selez.

Le immagini fisse JPEG dei filmati create con l'opzione **Salva fotogramma selez.** non possono essere ritoccate. Nelle immagini fisse JPEG dei filmati non sono presenti alcune categorie di informazioni sulla foto (📄 136).















Riproduzione e cancellazione

Riproduzione a pieno formato

Per riprodurre le foto, premere il pulsante . Verrà visualizzata la foto più recente nel monitor.



Pulsante 

Per	Usare	Descrizione
Visualizzare ulteriori foto		Premere  per visualizzare le foto nell'ordine di registrazione,  per visualizzarle in ordine inverso.
Visualizzare ulteriori informazioni sulla foto		Cambiare le informazioni sulle foto visualizzate (☞ 136).
Visualizzare le miniature		Per ulteriori informazioni sulla visualizzazione delle miniature, vedere pagina 140.
		
Aumentare l'ingrandimento della foto		Per ulteriori informazioni sullo zoom in riproduzione, vedere pagina 142.
Cancellare le foto		Viene visualizzata una finestra di conferma. Premere  nuovamente per cancellare la foto.
Cambiare lo stato di protezione		Per proteggere un'immagine, o per rimuovere la protezione da un'immagine protetta, premere il pulsante  (☞ 143).
Riprodurre un filmato		Se l'immagine attuale è contrassegnata con l'icona  per mostrare che si tratta di un filmato, la pressione di  avvia la riproduzione del filmato (☞ 130).

Il pulsante **i**

Premendo il pulsante **i** a pieno formato, miniature o calendario, viene visualizzata la finestra di dialogo mostrata a destra, dove è possibile dare un rating alle immagini (☞ 144), ritoccare le foto e modificare i filmati (☞ 131, 205), quindi selezionare le foto per il trasferimento in un dispositivo intelligente (☞ 173).



Pulsante **i**

Informazioni sulla foto

Le informazioni sulla foto vengono sovrainpresse alle foto riprodotte a pieno formato. Premere ▲ o ▼ per scorrere le informazioni sulla foto come mostrato di seguito. Si noti che i dati "solo foto", i dati di ripresa, gli istogrammi RGB, i dati sulle alte luci e quelli generali sono visualizzati solo se l'opzione corrispondente è selezionata per **Opzioni di visualizz. in riprod.** (☞ 176). I dati posizione vengono visualizzati solo se i dati posizione sono stati incorporati nella foto al momento dello scatto (☞ 74).

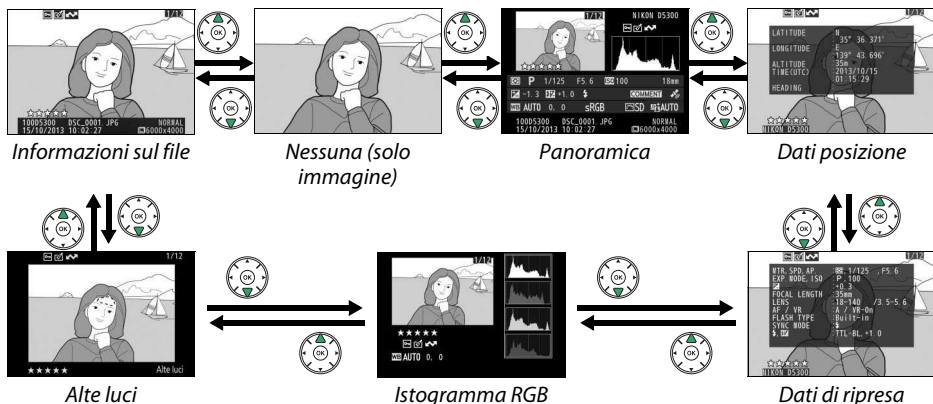

Informazioni sul file

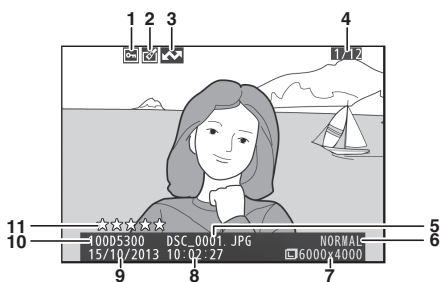

1	Stato di protezione.....	143
2	Indicatore di avvenuto ritocco	206
3	Marchio di caricamento	173
4	Numero fotogramma/numero totale di foto	
5	Nome file	189
6	Qualità dell'immagine	59
7	Dimensione dell'immagine	61
8	Ora di registrazione	14, 201
9	Data di registrazione	14, 201
10	Nome cartella.....	178
11	Classificazione	144

Alte luci*

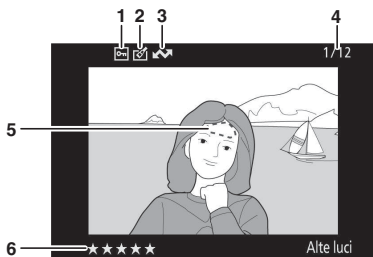

1	Stato di protezione.....	143
2	Indicatore di avvenuto ritocco	206
3	Marchio di caricamento	173
4	Numero fotogramma/numero totale di foto	
5	Alte luci foto	
6	Classificazione	144

* Le aree lampeggianti indicano alte luci (aree che potrebbero essere sovraesposte).

Istogramma RGB

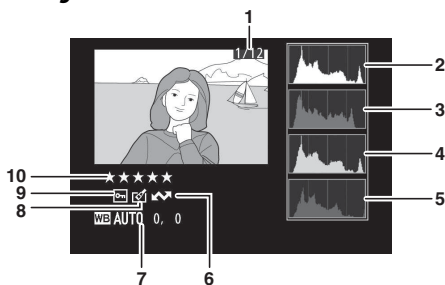

1	Numero fotogramma/numero totale di foto	
2	Istogramma (canale RGB). In tutti gli istogrammi, l'asse orizzontale corrisponde alla luminosità dei pixel, quello verticale al numero dei pixel.	
3	Istogramma (canale rosso)	
4	Istogramma (canale verde)	
5	Istogramma (canale blu)	
6	Marchio di caricamento	173
7	Bilanciamento del bianco	101
	Regolazione fine del bilanciamento del bianco	103
	Premisurazione manuale	104
8	Indicatore di avvenuto ritocco	206
9	Stato di protezione	143
10	Classificazione	144

Zoom in riproduzione

Per ingrandire la foto quando è visualizzato l'istogramma, premere \mathcal{Q} . Utilizzare i pulsanti \mathcal{Q} e \mathcal{Q} (?) per aumentare e ridurre l'ingrandimento e scorrere la foto con il multi-selettore. L'istogramma sarà aggiornato per mostrare solo i dati relativi alla parte dell'immagine visibile sul monitor.



Istogrammi

Gli istogrammi visualizzati sulla fotocamera hanno un valore puramente indicativo e possono differire da quelli visualizzati dai programmi di elaborazione delle immagini. Di seguito sono riportati alcuni istogrammi campione:

Se la foto contiene oggetti con un'ampia gamma di luminosità, la distribuzione contrasto sarà relativamente uniforme.



Se la foto è scura, la distribuzione contrasto sarà spostata verso sinistra.



Se la foto è luminosa, la distribuzione contrasto sarà spostata verso destra.



L'aumento della compensazione dell'esposizione comporta lo spostamento della distribuzione contrasto verso destra, mentre la diminuzione ne comporta lo spostamento verso sinistra. Gli istogrammi possono fornire un'idea sommaria dell'intera esposizione quando una luce ambiente intensa non consente la visualizzazione delle foto nel monitor.

■ Dati di ripresa

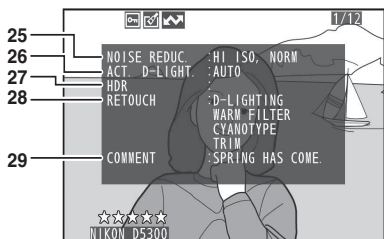
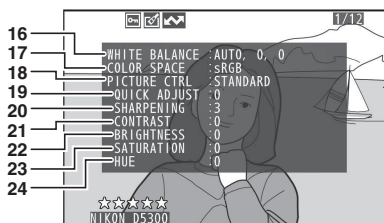
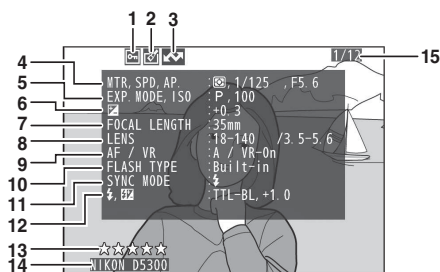

1	Stato di protezione.....	143
2	Indicatore di avvenuto ritocco.....	206
3	Marchio di caricamento.....	173
4	Misurazione esposimetrica	90
	Tempo di posa	83
	Apertura	83

5	Modo di ripresa	19, 30, 37, 82
6	Sensibilità ISO ¹	67
6	Compensazione dell'esposizione	92
7	Lunghezza focale.....	231
8	Dati obiettivo	
9	Modo messa a fuoco	51, 119
9	Obiettivo VR (riduzione vibrazioni) ²	267
10	Tipo di flash	192, 232
	Modo commander ²	
11	Modo flash	63, 65
12	Controllo flash	192
	Compensazione flash.....	93
13	Classificazione	144
14	Nome della fotocamera	
15	Numero fotogramma/numero totale di foto	
16	Bilanciamento del bianco.....	101
	Regolazione fine del bilanciamento del bianco	
	Premisurazione manuale	103
	Premisurazione manuale	104
17	Spazio colore.....	179
18	Picture Control	111
19	Regolazione rapida ³	113
	Picture Control originale ³	111
20	Nitidezza	113
21	Contrasto	113
22	Luminosità	113
23	Saturazione ³	113
	Effetti filtro ³	113
24	Tinta ³	113
	Tono ³	113
25	Riduzione disturbo su ISO elevati.....	180
	Riduzione disturbo su esposizioni lunghe	180
26	D-Lighting attivo	94
27	HDR (high dynamic range).....	96
28	Cronologia ritocchi	205
29	Commento foto	202

1 Visualizzato in rosso se le foto sono state scattate con il controllo automatico ISO attivato.

2 Visualizzato solo nelle foto scattate con accessori che supportano questa funzione.

3 Potrebbe non essere visualizzato a seconda del Picture Control utilizzato.

■ Informazioni generali

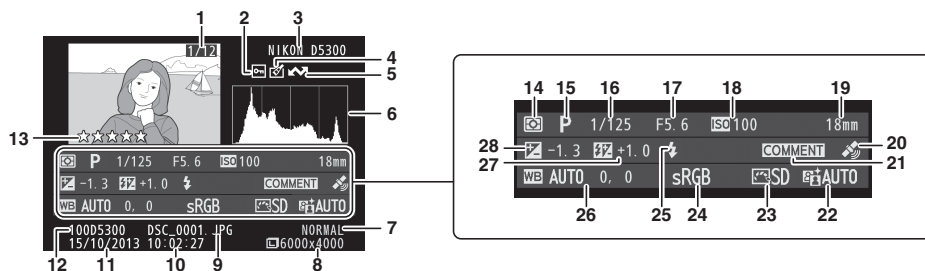

1	Numero fotogramma/numero totale di foto	16	Tempo di posa.....	83	
2	Stato di protezione.....	143	17	Apertura.....	83
3	Nome della fotocamera		18	Sensibilità ISO ¹	67
4	Indicatore di avvenuto ritocco.....	206	19	Lunghezza focale.....	231
5	Marchio di caricamento.....	173	20	Indicatore dati posizione.....	74
6	Istogramma che illustra la distribuzione contrasto nella foto (☐ 137).		21	Indicatore commento foto.....	202
7	Qualità dell'immagine.....	59	22	D-Lighting attivo.....	94
8	Dimensione dell'immagine.....	61	23	Picture Control.....	111
9	Nome file.....	189	24	Spazio colore.....	179
10	Ora di registrazione.....	14, 201	25	Modo flash.....	63
11	Data di registrazione.....	14, 201	26	Bilanciamento del bianco.....	101
12	Nome cartella.....	178		Regolazioni fine del bilanciamento del bianco.....	103
13	Classificazione.....	144		Premisurazione manuale.....	104
14	Misurazione esposimetrica.....	90	27	Compensazione flash.....	93
15	Modo di ripresa.....	19, 30, 37, 82		Modo commander ²	
			28	Compensazione dell'esposizione.....	92

1 Visualizzata in rosso se le foto sono state scattate con il controllo automatico ISO attivato.

2 Visualizzato solo nelle foto scattate con accessori che supportano questa funzione.

■ Dati posizione









I dati posizione vengono visualizzati solo se i dati posizione sono stati incorporati nella foto al momento dello scatto (☐ 74). Nel caso di filmati, i dati forniscono la posizione all'avvio della registrazione.

1	Stato di protezione.....	143
2	Indicatore di avvenuto ritocco.....	206
3	Marchio di caricamento.....	173
4	Latitudine	
5	Longitudine	
6	Altitudine	
7	Ora di Greenwich (UTC)	
8	Classificazione.....	144
9	Nome della fotocamera	
10	Numero fotogramma/numero totale di foto	

Riproduzione miniature

Per visualizzare foto in "provini" di 4, 12 o 80 foto, premere il pulsante  (?).



Per	Usare	Descrizione
Visualizzare ulteriori foto	 (?)	Premere il pulsante  (?) per aumentare il numero di foto visualizzate.
Visualizzare meno foto		Premere il pulsante  per ridurre il numero di foto visualizzate. Quando vengono visualizzate quattro foto, premere per visualizzare a pieno formato la foto selezionata.
Selezionare le foto		Usare il multi-selettore o la ghiera di comando per selezionare le foto.
Visualizzare la foto selezionata		Premere  per visualizzare la foto selezionata a pieno formato.
Cancellare la foto selezionata		Per ulteriori informazioni, vedere pagina 146.
Cambiare lo stato di protezione della foto selezionata		Per ulteriori informazioni, vedere pagina 143.

Riproduzione calendario

Per visualizzare le foto scattate in una data selezionata, premere il pulsante  (?) quando sono visualizzate 80 foto.

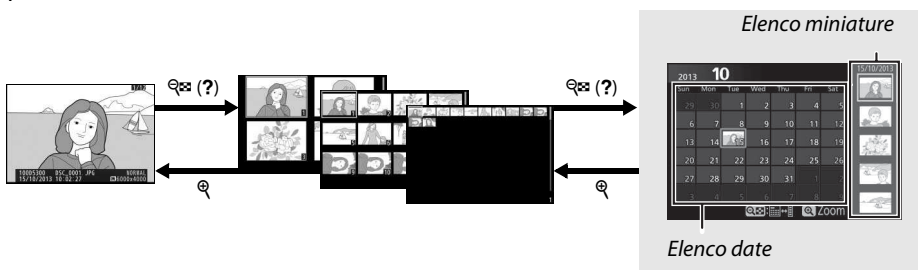













Riproduzione a pieno formato

Riproduzione miniature













Riproduzione calendario

Le operazioni che possono essere eseguite variano a seconda che il cursore si trovi nell'elenco date o nell'elenco miniature:

Per	Usare	Descrizione
Commutare dall'elenco date all'elenco miniature e viceversa	 (?) 	Premere il pulsante  (?) o  nell'elenco date per posizionare il cursore nell'elenco miniature. Premere nuovamente  (?) per tornare all'elenco date.
Passare alla riproduzione miniature/zoom in riproduzione della foto selezionata		<ul style="list-style-type: none"> • Elenco date: per tornare alla riproduzione a 80 fotogrammi. • Elenco miniature: tenere premuto il pulsante  per aumentare l'ingrandimento della foto selezionata.
Selezionare date/ selezionare foto		<ul style="list-style-type: none"> • Elenco date: per selezionare la data. • Elenco miniature: per selezionare la foto.
Attivare o disattivare la riproduzione a pieno formato		<ul style="list-style-type: none"> • Elenco miniature: per visualizzare la foto selezionata.
Cancellare la foto/le foto selezionate		<ul style="list-style-type: none"> • Elenco date: per cancellare tutte le foto scattate nella data selezionata. • Elenco miniature: per cancellare la foto selezionata ( 146).
Cambiare lo stato di protezione della foto selezionata	 (🔒)	Per ulteriori informazioni, vedere pagina 143.

Uno sguardo più da vicino: zoom in riproduzione

Premere il pulsante  per ingrandire l'immagine visualizzata nella riproduzione a pieno formato o l'immagine attualmente selezionata nella riproduzione miniature o calendario. Durante il funzionamento dello zoom, si possono eseguire le seguenti operazioni:

Per	Usare	Descrizione
Aumentare o ridurre l'ingrandimento	 (?)	Premere  per aumentare l'ingrandimento fino a un massimo di circa 33× (foto grandi), 25× (foto medie) o 13× (foto piccole). Premere  (?) per ridurre l'ingrandimento. Quando una foto è ingrandita, si può utilizzare il multi-selettore per visualizzare le aree dell'immagine non visibili nel monitor. Per scorrere rapidamente ad altre aree del fotogramma, tenere premuto il multi-selettore. La finestra di navigazione viene visualizzata quando il rapporto di ingrandimento viene cambiato; l'area attualmente visibile nel monitor è indicata da un bordo giallo. 
Visualizzare altre aree della foto		I volti (fino a 35) rilevati nello zoom sono indicati da bordi bianchi nella finestra di navigazione. Premere  e usare il multi-selettore per visualizzare altri volti, oppure premere  per aumentare l'ingrandimento sul volto attualmente selezionato. Premere nuovamente  per tornare allo zoom normale. 
Selezionare/aumentare o ridurre l'ingrandimento dei volti		Ruotare la ghiera di comando per visualizzare la stessa posizione in altre foto al rapporto zoom attuale. Lo zoom in riproduzione viene annullato quando viene visualizzato un filmato.
Visualizzare altre foto		Annullare lo zoom e tornare alla riproduzione a pieno formato.
Annullare lo zoom		Per ulteriori informazioni, vedere pagina 143.
Cambiare lo stato di protezione		

Protezione contro la cancellazione delle foto

Nella riproduzione a pieno formato, dello zoom, delle miniature e del calendario, è possibile utilizzare il pulsante AE-L/AF-L (O) per proteggere le foto da cancellazioni accidentali. I file protetti non possono essere cancellati utilizzando il pulsante C o l'opzione **Cancella** nel menu riproduzione. Si noti che le foto protette verranno cancellate durante la formattazione della card di memoria (196).

Per proteggere una foto:

1 Selezionare una foto.

Visualizzare la foto in riproduzione a pieno formato o zoom in riproduzione o selezionarla nell'elenco miniature durante la riproduzione miniature o calendario.



Riproduzione a pieno formato

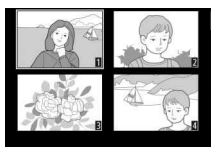

Riproduzione miniature

2 Premere il pulsante AE-L/AF-L (O).

La foto verrà contrassegnata con un'icona O .



Pulsante AE-L/AF-L (O)

Rimozione della protezione

Per rimuovere la protezione dalle immagini singole, in modo che possano essere eliminate, visualizzare le immagini a pieno formato o selezionarle nell'elenco miniature, quindi premere il pulsante AE-L/AF-L (O). Per rimuovere la protezione da tutte le foto nella cartella o nelle cartelle attualmente selezionate nel menu **Cartella di riproduzione** (175), premere i pulsanti AE-L/AF-L (O) e C contemporaneamente per circa due secondi durante la riproduzione.

Classificazione delle immagini

Per classificare le immagini o contrassegnarle per la successiva eliminazione. La classificazione non è disponibile con le foto protette.

Classificazione di singole foto

1 Selezionare una foto.

Visualizzare la foto in riproduzione a pieno formato o zoom in riproduzione o selezionarla nell'elenco miniature durante la riproduzione miniature o calendario.

2 Visualizzare le opzioni di riproduzione.

Premere il pulsante  per visualizzare le opzioni di riproduzione.





Pulsante 

3 Selezionare classificazione.

Selezionare **Classificazione** e premere .



4 Scegliere una classificazione.

Premere  o  per scegliere una classificazione da zero a cinque stelle, oppure selezionare  per contrassegnare l'immagine per la successiva cancellazione.



5 Premere .

Premere  per completare l'operazione.



Classificazione di più immagini

Utilizzare l'opzione **Classificazione** nel menu riproduzione per classificare più immagini.

1 Selezionare **Classificazione**.

Premere il pulsante MENU per visualizzare il menu della fotocamera, quindi selezionare **Classificazione** nel menu impostazioni e premere ►.



Pulsante MENU

2 Classificazione delle immagini.

Premere ◀ o ▶ per selezionare le immagini (per visualizzare l'immagine visualizzata attualmente a pieno formato, tenere premuto il pulsante Q) e premere ▲ o ▼ per scegliere una classificazione da zero a cinque stelle, oppure selezionare ✖ per contrassegnare l'immagine per la successiva cancellazione.



3 Premere OK.

Premere OK per completare l'operazione.



Cancellazione di foto

È possibile eliminare le foto non protette come descritto di seguito. Una volta cancellate, le foto non possono essere recuperate.

Riproduzione a pieno formato, miniature e calendario

1 Selezionare una foto.

Visualizzare la foto o selezionarla nell'elenco miniature durante la riproduzione miniature o calendario.

2 Premere il pulsante .

Viene visualizzata una finestra di conferma.

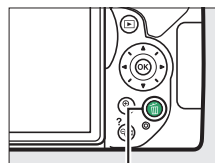

Pulsante 

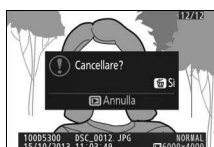



Riproduzione a pieno formato



Riproduzione miniature

3 Premere nuovamente il pulsante .

Premere di nuovo il pulsante  per cancellare la foto. Per uscire senza cancellare la foto, premere il pulsante .

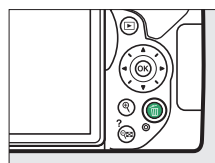



Riproduzione calendario

Durante la riproduzione calendario, si possono cancellare tutte le foto scattate in una data selezionata evidenziando la data nell'elenco date e premendo il pulsante  (☐ 141).

Il menu riproduzione

L'opzione **Cancella** nel menu riproduzione contiene le seguenti opzioni. Si noti che in base al numero di foto, potrebbe essere necessario un certo tempo per la cancellazione.

Opzione	Descrizione
 Selezionate	Per cancellare le foto selezionate.
 Seleziona data	Per cancellare tutte le immagini scattate in una data selezionata.
ALL Tutte	Per cancellare tutte le immagini nella cartella attualmente selezionata per la riproduzione (📄 175).

■ Selezionate: cancellazione di foto selezionate

1 Selezionare **Cancella**.

Per visualizzare i menu, premere il pulsante **MENU**. Selezionare **Cancella** nel menu riproduzione e premere ►.

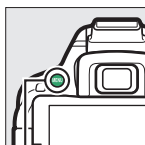

Pulsante MENU

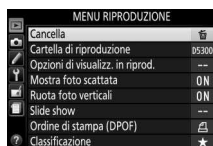

2 Scegliere **Selezionate**.

Selezionare **Selezionate** e premere ►.





3 Selezionare una foto.

Utilizzare il multi-selettore per selezionare una foto (per visualizzare l'immagine selezionata a pieno formato, tenere premuto il pulsante ).



4 Selezionare l'immagine evidenziata.

Premere il pulsante  (?) per selezionare l'immagine evidenziata. Le immagini selezionate sono contrassegnate da un'icona . Ripetere gli step 3 e 4 per selezionare ulteriori immagini; per deselegnare un'immagine, selezionarla e premere  (?).

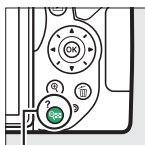

Pulsante  (?)



5 Premere per completare l'operazione.

Viene visualizzata una finestra di conferma; selezionare **Sì** e premere .



■ Seleziona data: cancellazione di foto scattate in una data selezionata

1 Scegliere **Seleziona data**.

Nel menu di cancellazione, selezionare **Seleziona data** e premere ►.



2 Selezionare una data.

Premere ▲ o ▼ per selezionare una data.

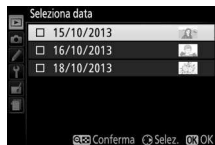

Per visualizzare le foto scattate nella data selezionata, premere **Q** (?). Utilizzare il multi-selettore per scorrere le foto o tenere premuto **Q** per visualizzare la foto attuale a pieno formato. Premere **Q** (?) per tornare all'elenco date.

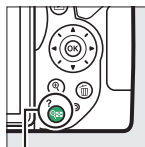

Pulsante **Q** (?)



3 Selezionare la data evidenziata.

Premere ► per selezionare tutte le immagini scattate nella data selezionata. Le date selezionate sono indicate da segni di spunta. Ripetere gli step 2 e 3 per selezionare ulteriori date; per deselegnare una data, selezionarla e premere ►.

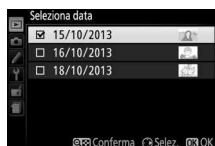

4 Premere **OK** per completare l'operazione.

Viene visualizzata una finestra di conferma; selezionare **Sì** e premere **OK**.



Slide show

L'opzione **Slide show** nel menu riproduzione è utilizzata per visualizzare uno slide show delle immagini nella cartella di riproduzione attuale (📁 175).

1 Selezionare Slide show.

Per visualizzare il menu slide show, premere il pulsante **MENU** e selezionare **Slide show** nel menu riproduzione.

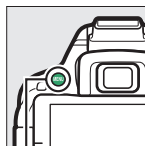

Pulsante MENU

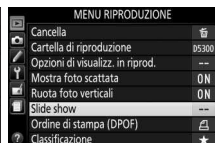



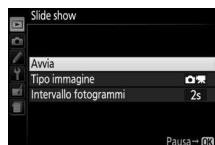

2 Avviare lo slide show.

Selezionare **Avvia** nel menu slide show e premere **OK**.



Le seguenti operazioni possono essere eseguite mentre è in corso lo slide show:

Per	Usare	Descrizione
Passare indietro/avanti		Premere ◀ per tornare al fotogramma precedente, ▶ per passare al fotogramma successivo.
Visualizzare ulteriori informazioni sulla foto		Cambiare le informazioni sulle foto visualizzate (📄 136).
Mettere in pausa/riprendere lo slide show		Mettere in pausa lo slide show. Premere nuovamente per riprendere.
Alzare/abbassare il volume		Premere 🔊 durante la riproduzione di filmati per aumentare il volume, 🔇 (?) per diminuirlo.
Chiudere e ritornare al modo di riproduzione		Per terminare lo slide show e ritornare al modo di riproduzione.

Al termine dello slide show, viene visualizzata la finestra di dialogo mostrata a destra. Selezionare **Riavvia** per riavviare o **Esci** per tornare al menu riproduzione.



Opzioni di slide show

Prima di avviare uno slide show, si possono usare le opzioni del menu slide show per selezionare le foto visualizzate per tipo o classificazione e si può scegliere la durata di visualizzazione di ciascuna foto.

- **Tipo immagine:** scegliere tra **Immagini fisse e filmati**, **Solo immagini fisse**, **Solo filmati** e **In base a classificazione**. Per includere solo le foto con classificazioni selezionate, selezionare **In base a classificazione** e premere ►. Verrà visualizzato un elenco di classificazioni; selezionare le classificazioni e premere ► per selezionare o deselezionare le immagini con la classificazione selezionata per includerle nello slide show. Le classificazioni selezionate sono indicate da un segno di spunta. Premere **OK** per uscire quando le classificazioni desiderate sono selezionate.
- **Intervallo fotogrammi:** per scegliere la durata di visualizzazione relativa a ciascuna immagine fissa.

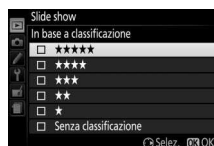

Collegamenti

Installazione di ViewNX 2

Installare il software in dotazione per visualizzare e modificare foto e filmati che sono stati copiati sul computer. Prima di installare ViewNX 2, confermare che il computer soddisfi i requisiti di sistema riportati a pagina 152. Assicurarsi di usare la versione più recente di ViewNX 2, disponibile per lo scaricamento dai siti web elencati a pagina xiv, in quanto le versioni precedenti che non supportano la D5300 potrebbero non riuscire a trasferire immagini in formato NEF (RAW) in modo corretto.



1 Lanciare il programma di installazione.

Avviare il computer, inserire il CD di installazione e lanciare il programma di installazione. Verrà visualizzata una finestra di dialogo per la selezione della lingua. Se la lingua desiderata non è disponibile, fare clic su **Region Selection (Selezione regione)** per scegliere una regione diversa (la selezione della regione non è disponibile nell'edizione europea).

① Selezionare la regione (se necessario)



2 Avviare il programma di installazione.

Fare clic su **Installa** e seguire le istruzioni visualizzate sullo schermo.



Fare clic su **Installa**

3 Chiudere il programma di installazione.



Fare clic su **Sì**

Fare clic su **OK**

4 Rimuovere il CD del programma di installazione dall'unità CD-ROM.

 Requisiti di sistema		
	Windows	Mac OS
CPU	<ul style="list-style-type: none"> • Foto: Intel Celeron, Pentium 4, serie Core; 1,6 GHz o superiore • Filmati (riproduzione): Pentium D 3,0 GHz o superiore; Intel Core i5 o superiore consigliato quando si visualizzano filmati con dimensioni del fotogramma di 1280×720 o superiore a una frequenza di scatto di 30 fps o superiore o filmati con dimensioni del fotogramma di 1920×1080 o superiore • Filmati (modifica): Intel Core i5 o superiore 	<ul style="list-style-type: none"> • Foto: Intel Core o serie Xeon • Filmati (riproduzione): Core Duo 2 GHz o superiore; Intel Core i5 o superiore consigliato quando si visualizzano filmati con dimensioni del fotogramma di 1280×720 o superiore a una frequenza di scatto di 30 fps o superiore o filmati con dimensioni del fotogramma di 1920×1080 o superiore • Filmati (modifica): Intel Core i5 o superiore
Sistema operativo	Versioni preinstallate di Windows 8, Windows 7, Windows Vista e Windows XP; si noti che le versioni a 64 bit di Windows XP non sono supportate	OS X 10.8 o 10.7, Mac OS X 10.6
Memoria (RAM)	<ul style="list-style-type: none"> • Windows 8, Windows 7 o Windows Vista a 32 bit: 1 GB o più (2 GB o più consigliati) • Windows 8, Windows 7 o Windows Vista a 64 bit: 2 GB o più (4 GB o più consigliati) • Windows XP: 512 MB o più (2 GB o più consigliati) 	<ul style="list-style-type: none"> • OS X 10.8, 10.7: 2 GB o più (4 GB o più consigliati) • Mac OS X 10.6: 1 GB o più (consigliati almeno 4 GB)
Spazio su disco rigido	Minimo 1 GB di spazio disponibile su disco di avvio (consigliati almeno 3 GB)	
Grafica	Risoluzione: 1024×768 pixel (XGA) o più (1280×1024 pixel o più consigliati) Colore: colore a 24 bit (True Color) o superiore	Risoluzione: 1024×768 pixel (XGA) o più (1280×1024 pixel o più consigliati) Colore: colore a 24 bit (milioni di colori) o superiore
Vedere i siti web elencati a pagina xiv per le informazioni più recenti sui sistemi operativi supportati.		

Utilizzo di ViewNX 2

Copiare immagini sul computer

Prima di procedere, assicurarsi di aver installato il software presente sul CD ViewNX 2 in dotazione (📖 151).

1 Collegare il cavo USB.

Dopo aver spento la fotocamera ed essersi assicurati che sia inserita una card di memoria, collegare il cavo USB in dotazione come illustrato, quindi accendere la fotocamera.

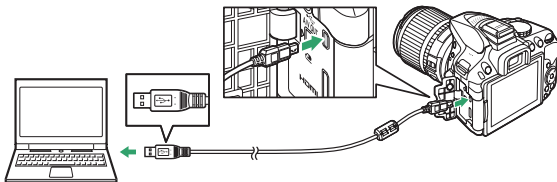

✔ Utilizzo di una fonte di alimentazione affidabile

Per evitare l'interruzione del trasferimento dei dati, assicurarsi che la batteria della fotocamera sia completamente carica.

✔ Collegamento dei cavi

Prima di collegare o scollegare i cavi di interfaccia, assicurarsi che la fotocamera sia spenta. Non forzare e non tentare di inserire i connettori con un'angolazione. Chiudere il coperchio di protezione connettori quando il connettore non è in uso.

✔ Hub USB

Il trasferimento potrebbe non procedere secondo le attese se la fotocamera è collegata tramite un hub USB o una tastiera.

2 Avviare il componente Nikon Transfer 2 di ViewNX 2.

Se viene visualizzato un messaggio in cui viene richiesto di scegliere un programma, selezionare Nikon Transfer 2.

✔ Windows 7

Se viene visualizzata la seguente finestra di dialogo, selezionare Nikon Transfer 2 come descritto di seguito.

1 In **Importa immagini e video** fare clic su **Cambia programma**. Viene visualizzata una finestra di selezione del programma; selezionare **Importa file utilizzando Nikon Transfer 2** e fare clic su **OK**.

2 Fare doppio clic su **Importa file**.

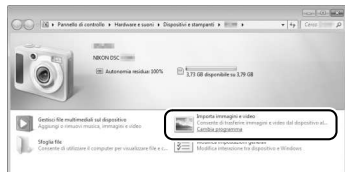

3 Fare clic su **Avvia trasferimento**.

Per impostazione predefinita, le immagini sulla card di memoria saranno copiate sul computer.

Durante il trasferimento

Non spegnere la fotocamera e non scollegare il cavo USB mentre è in corso il trasferimento.

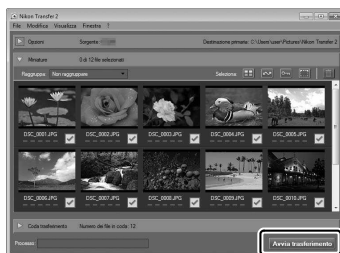

Avvia trasferimento

4 Chiudere la connessione.

Al completamento del trasferimento, spegnere la fotocamera e scollegare il cavo USB.

Visualizzare le immagini

Le immagini vengono visualizzate in ViewNX 2 al termine del trasferimento.

Avvio manuale di ViewNX 2

- Windows: fare doppio clic sul collegamento di ViewNX 2 sul desktop.
- Mac OS: fare clic sull'icona di ViewNX 2 nel Dock.

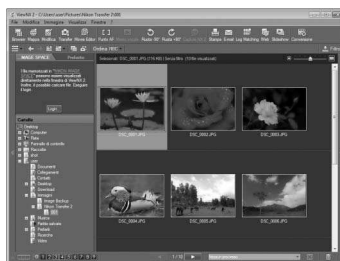

■ **Ritocco di foto**

Per ritagliare le immagini ed eseguire attività come la regolazione della nitidezza e dei livelli di tono, fare clic sul pulsante **Modifica** nella barra degli strumenti di ViewNX 2.



■ **Modifica di filmati**

Per eseguire compiti come la rifilatura di sequenze indesiderate da filmati ripresi con la fotocamera, fare clic sul pulsante **Movie Editor** nella barra strumenti di ViewNX 2.



■ **Stampa delle foto**

Fare clic sul pulsante **Stampa** nella barra strumenti di ViewNX 2. Verrà visualizzata una finestra di dialogo che consente di stampare le foto su una stampante collegata al computer.



■ **Visualizzazione dei dati posizione**

Per visualizzare le posizioni in cui sono state scattate le foto o visualizzare i registri percorso, fare clic sul pulsante **Mappa** nella barra strumenti di ViewNX 2.



Per ulteriori informazioni

Per maggiori informazioni sull'utilizzo di ViewNX 2, consultare la guida online.

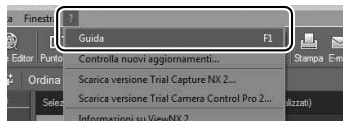

Visualizzazione del sito web Nikon

Per visitare il sito web Nikon dopo l'installazione di ViewNX 2, selezionare **Tutti i programmi** > **Link to Nikon** dal menu di avvio di Windows (è necessaria una connessione Internet).

Stampa di foto

Le immagini JPEG selezionate possono essere stampate su una stampante PictBridge (☐ 271) collegata direttamente alla fotocamera.

Collegamento della stampante

Collegare la fotocamera utilizzando il cavo USB in dotazione.

1 Spegnere la fotocamera.

2 Collegare il cavo USB.

Accendere la stampante e collegare il cavo USB come illustrato. Non forzare e non tentare di inserire i connettori con un'angolazione.

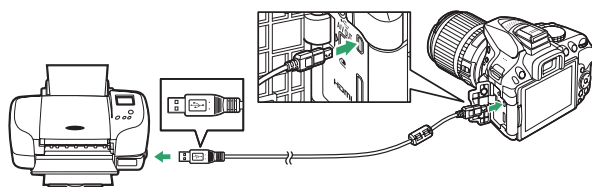

3 Accendere la fotocamera.

Sul monitor viene visualizzata una schermata di benvenuto, seguita da un display di riproduzione di PictBridge.

✓ Selezione delle foto da stampare

Non è possibile selezionare foto NEF (RAW) (☐ 59) per la stampa. È possibile creare copie delle immagini in formato NEF (RAW) in formato JPEG utilizzando l'opzione **Elaborazione NEF (RAW)** nel menu di ritocco (☐ 213).

Stampa di foto singole

1 Selezionare una foto.

Premere ◀ o ▶ per visualizzare altre immagini. Premere il pulsante Ⓞ per ingrandire il fotogramma attuale (□ 142; premere ▢ per uscire dallo zoom). Per visualizzare sei immagini alla volta, premere il pulsante Ⓞ (?). Utilizzare il multi-selettore per selezionare le foto o premere Ⓞ per visualizzare l'immagine selezionata a pieno formato.



2 Visualizzare le opzioni di stampa.

Premere Ⓞ per visualizzare le opzioni di stampa di PictBridge.





3 Regolare le opzioni di stampa.

Premere ▲ o ▼ per selezionare un'opzione e premere ▶ per confermare la selezione.

Opzione	Descrizione
Formato carta	Selezionare un formato carta (sono elencati solo i formati supportati dalla stampante attuale) e premere Ⓞ per effettuare la selezione e tornare al menu precedente (per stampare con il formato carta predefinito per la stampante attuale, selezionare Impostazioni predefinite).
Numero copie	Premere ▲ o ▼ per scegliere il numero di copie (massimo 99), quindi premere Ⓞ per confermare la selezione e ritornare al menu precedente.
Bordo	Questa opzione è disponibile solo se supportata dalla stampante. Selezionare Impostazioni predefinite (per utilizzare le impostazioni della stampante attuale), Con bordi (per stampare foto con un bordo bianco) o Senza bordi e premere Ⓞ per effettuare la selezione e tornare al menu precedente.
Data/ora	Selezionare Impostazioni predefinite (per utilizzare le impostazioni della stampante attuale), Stampa data/ora (per stampare le date e le ore di registrazione sulle foto) o Senza data/ora e premere Ⓞ per effettuare la selezione e tornare al menu precedente.
Ritaglio	Questa opzione è disponibile solo se supportata dalla stampante. Per uscire senza ritagliare, selezionare Senza ritaglio e premere Ⓞ. Per ritagliare l'immagine attuale, selezionare Ritaglia e premere ▶. Viene visualizzata una finestra di selezione ritaglio; premere Ⓞ per aumentare la dimensione del ritaglio, Ⓞ (?) per diminuirla. Posizionare il ritaglio usando il multi-selettore e premere Ⓞ. Si noti che la qualità di stampa potrebbe diminuire se piccoli ritagli sono stampati a grandi dimensioni.

4 Iniziare la stampa.

Selezionare **Inizia stampa** e premere  per iniziare la stampa. Per annullare prima che tutte le copie siano state stampate, premere .



Sovrastampa data

Se si seleziona **Stampa data/ora** nel menu PictBridge quando si stampano foto contenenti informazioni sulla data registrate utilizzando la Personalizzazione d6 (**Stampa data**;  190), la data sarà visualizzata due volte. Tuttavia, la data sovrastampata potrebbe essere ritagliata se le foto vengono ritagliate o stampate senza bordo.

Stampa di più foto

1 Visualizzare il menu di PictBridge.

Premere il pulsante MENU nel display di riproduzione di PictBridge (vedere lo step 3 a pagina 156).

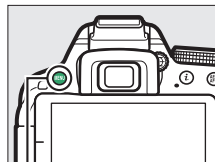

Pulsante MENU



2 Scegliere un'opzione.

Selezionare una delle seguenti opzioni e premere ►.

- **Selezione di stampa:** per selezionare le foto da stampare.
- **Seleziona data:** per stampare una copia di tutte le immagini scattate in una data selezionata.
- **Stampa (DPOF):** per stampare un ordine di stampa esistente creato con l'opzione **Ordine di stampa (DPOF)** nel menu riproduzione (☐ 162). L'ordine di stampa attuale verrà visualizzato allo step 3.
- **Stampa indice:** per creare una stampa indice di tutte le foto JPEG sulla card di memoria, procedere allo step 4. Si noti che, se la card di memoria contiene più di 256 foto, saranno stampate solo le prime 256 foto.



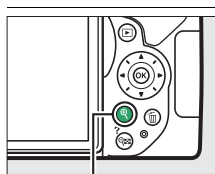
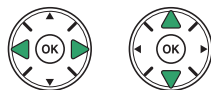

3 Selezionare le foto o scegliere una data.

Se si è scelto **Selezione di stampa o Stampa (DPOF)** nello step 2, premere ◀ o ▶ per scorrere le immagini sulla card di memoria. Premere e tenere premuto il pulsante  per visualizzare l'immagine attuale a pieno formato. Per selezionare la foto attuale per la stampa, premere ▲. La foto verrà contrassegnata con un'icona  e il numero di stampe verrà impostato su 1; premere ▲ o ▼ per specificare il numero di stampe (fino a 99; per deselegnare la foto, premere ▼ quando il numero di stampe è 1).





Pulsante : visualizzare foto a pieno formato

Se si è scelto **Seleziona data** allo step 2, premere ▲ o ▼ per selezionare una data e premere ▶ per attivare o disattivare la data selezionata. Per visualizzare le foto scattate nella data selezionata, premere  (?). Utilizzare il multi-selettore per scorrere le foto o tenere premuto  per visualizzare la foto attuale a pieno formato. Premere nuovamente  (?) per tornare alla finestra di selezione della data.

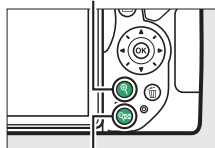

Pulsante : visualizzare le foto selezionate a pieno formato



Pulsante  (?): per visualizzare le foto della data selezionata

4 Visualizzare le opzioni di stampa.



Premere  per visualizzare le opzioni di stampa di PictBridge.



5 Regolare le opzioni di stampa.

Selezionare le opzioni formato carta, bordo e data/ora come descritto a pagina 157 (verrà visualizzato un avviso se il formato carta selezionato è troppo piccolo per una stampa indice).

6 Iniziare la stampa.

Selezionare **Inizia stampa** e premere  per iniziare la stampa. Per annullare prima che tutte le copie siano state stampate, premere .



Creazione di un ordine di stampa (DPOF): impostazioni di stampa

L'opzione **Ordine di stampa (DPOF)** del menu riproduzione consente di creare degli "ordini di stampa" digitali per stampanti compatibili con PictBridge e dispositivi che supportano DPOF.

1 Scegliere **Seleziona/imposta** per la voce **Ordine di stampa (DPOF)** del menu riproduzione.

Premere il pulsante **MENU** e selezionare **Ordine di stampa (DPOF)** nel menu riproduzione. Selezionare **Seleziona/imposta** e premere ► (per rimuovere tutte le foto dall'ordine di stampa, selezionare **Deseleziona tutto**).



Pulsante **MENU**

2 Selezionare le foto.

Premere ◀ o ▶ per scorrere le foto sulla card di memoria. Premere e tenere premuto il pulsante **Q** per visualizzare l'immagine attuale a pieno formato. Per selezionare la foto attuale per la stampa, premere ▲. La foto verrà contrassegnata con un'icona  e il numero di stampe verrà impostato su 1; premere ▲ o ▼ per specificare il numero di stampe (fino a 99; per deselegzionare la foto, premere ▼ quando il numero di stampe è 1). Continuare fino a selezionare tutte le foto desiderate.



Pulsante **Q**: visualizzare foto a pieno formato

3 Visualizzare le opzioni di sovrastampa.

Premere **OK** per visualizzare le opzioni di sovrastampa dei dati.

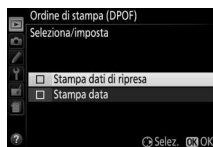

4 Selezionare le opzioni di sovrastampa.

Selezionare le seguenti opzioni e premere ► per attivare o disattivare l'opzione selezionata (per completare l'ordine di stampa senza includere queste informazioni, procedere allo step 5).

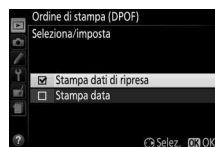

- **Stampa dati di ripresa:** per stampare il tempo di posa e il diaframma su tutte le foto dell'ordine di stampa.
- **Stampa data:** per stampare la data di registrazione su tutte le foto dell'ordine di stampa.

5 Completare l'ordine di stampa.

Premere  per completare l'ordine di stampa.



Ordine di stampa (DPOF)

Per eseguire la stampa dell'ordine di stampa attuale quando la fotocamera è collegata a una stampante PictBridge, selezionare **Stampa (DPOF)** nel menu di PictBridge e seguire gli step descritti in "Stampa di più foto" per modificare ed eseguire la stampa dell'ordine di stampa attuale (☞ 159). Le opzioni di stampa data e dati di ripresa DPOF non sono supportate nella stampa tramite collegamento diretto USB; per stampare la data di registrazione sulle foto dell'ordine di stampa attuale, utilizzare l'opzione **Data/ora** di PictBridge.

L'opzione **Ordine di stampa (DPOF)** non è disponibile se la card di memoria non contiene lo spazio sufficiente per salvare l'ordine di stampa.

Non è possibile selezionare foto NEF (RAW) (☞ 59) utilizzando questa opzione. È possibile creare copie delle immagini in formato NEF (RAW) in formato JPEG utilizzando l'opzione **Elaborazione NEF (RAW)** nel menu di ritocco (☞ 213).

Gli ordini di stampa potrebbero non essere eseguiti correttamente se delle foto vengono cancellate da computer o da un altro dispositivo successivamente alla creazione dell'ordine.

Visualizzazione delle foto su un televisore

Il cavo audio video (A/V) in dotazione può essere utilizzato per collegare la fotocamera a un televisore o videoregistratore per la riproduzione o la registrazione. È possibile utilizzare un cavo High-Definition Multimedia Interface (HDMI) (disponibile separatamente da fornitori terzi) con un connettore HDMI (tipo C) per collegare la fotocamera a dispositivi video ad alta definizione.

Dispositivi con definizione standard

Prima di collegare la fotocamera a un televisore standard, confermare che lo standard video della fotocamera (☐ 202) corrisponda a quello utilizzato nel televisore.

1 Spegnere la fotocamera.

Spegnere sempre la fotocamera prima di collegare o scollegare il cavo A/V.

2 Collegare il cavo A/V come mostrato.

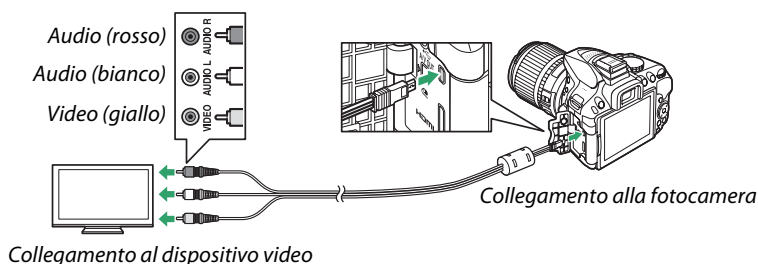

3 Sintonizzare il televisore sul canale video.

4 Accendere la fotocamera e premere il pulsante ☐.

Durante la riproduzione, le immagini verranno visualizzate sullo schermo del televisore. Si noti che i bordi delle immagini potrebbero non essere visualizzati.

Standard video

Se non viene visualizzata alcuna immagine, verificare che la fotocamera sia collegata correttamente e che l'opzione selezionata per **Standard video** (☐ 202) corrisponda allo standard video utilizzato nel televisore.

Riproduzione su un televisore

Per riproduzioni prolungate, si consiglia di utilizzare un adattatore CA (disponibile separatamente).

Dispositivi ad alta definizione

La fotocamera può essere collegata a dispositivi HDMI utilizzando un cavo HDMI di terze parti con un connettore HDMI mini (Tipo C).

1 Spegnere la fotocamera.

Spegnere sempre la fotocamera prima di collegare o scollegare un cavo HDMI.

2 Collegare il cavo HDMI come illustrato.

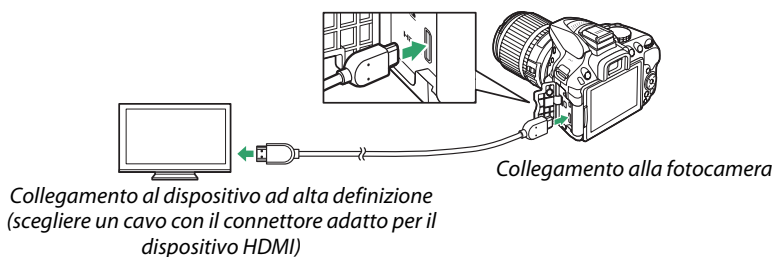

3 Sintonizzare il dispositivo sul canale HDMI.

4 Accendere la fotocamera e premere il pulsante .

Durante la riproduzione, le foto verranno visualizzate sul televisore ad alta definizione o sullo schermo del monitor. Si noti che i bordi delle immagini potrebbero non essere visualizzati.



Volume riproduzione

Il volume può essere regolato usando i controlli del televisore; non è possibile usare i controlli della fotocamera.

■ Scelta di una risoluzione output

Per scegliere il formato di output delle immagini al dispositivo HDMI, selezionare **HDMI > Risoluzione output** nel menu impostazioni della fotocamera (☰ 195). Se è selezionato **Auto**, la fotocamera selezionerà automaticamente il formato adatto.



■ Controllo della fotocamera con il telecomando del televisore

Se è selezionato **Sì** per **HDMI > Controllo periferica** nel menu impostazioni (☰ 195) quando la fotocamera è collegata a un televisore che supporta HDMI-CEC e quando sia la fotocamera sia il televisore sono accesi, è possibile utilizzare il telecomando del televisore al posto del multi-selettore della fotocamera e del pulsante **OK** durante la riproduzione a pieno formato e gli slide show. Se è selezionato **No**, il telecomando del televisore non può essere utilizzato per controllare la fotocamera, ma la fotocamera può essere usata per riprendere filmati e foto in live view.

✓ Periferiche HDMI-CEC

HDMI-CEC (High-Definition Multimedia Interface–Consumer Electronics Control) è uno standard che consente l'utilizzo di dispositivi HDMI per controllare le periferiche alle quali sono collegati. Quando la fotocamera è collegata a una periferica HDMI-CEC, nel mirino apparirà **ⓧ** al posto del numero di esposizioni rimanenti.

✓ 1920 × 1080 60p/50p

Selezionare **1920×1080; 60p** o **1920×1080; 50p** per **Impostazioni filmato > Dimens./freq. fotogrammi** potrebbe causare variazioni nella risoluzione e nella frequenza fotogrammi dell'uscita dati ai dispositivi HDMI durante la registrazione. Durante la riproduzione (☰ 130), i dispositivi HDMI visualizzeranno solo i filmati; gli indicatori non verranno visualizzati.

✓ HDMI > Risoluzione output

I filmati non possono essere riprodotti a risoluzioni di **1920×1080; 60p** o **1920×1080; 50p**. Alcuni dispositivi potrebbero non supportare un'impostazione **Risoluzione output** di **Auto**; in questo caso, selezionare **1080i (interlacciato)**.

Wi-Fi

Che cosa può fare il Wi-Fi

Installare l'app Wireless Mobile Utility sul dispositivo Android e iOS per visualizzare la vista attraverso l'obiettivo della fotocamera sul dispositivo intelligente, scattare foto, controllare la fotocamera in remoto e scaricare immagini dalla fotocamera per la condivisione tramite Internet.

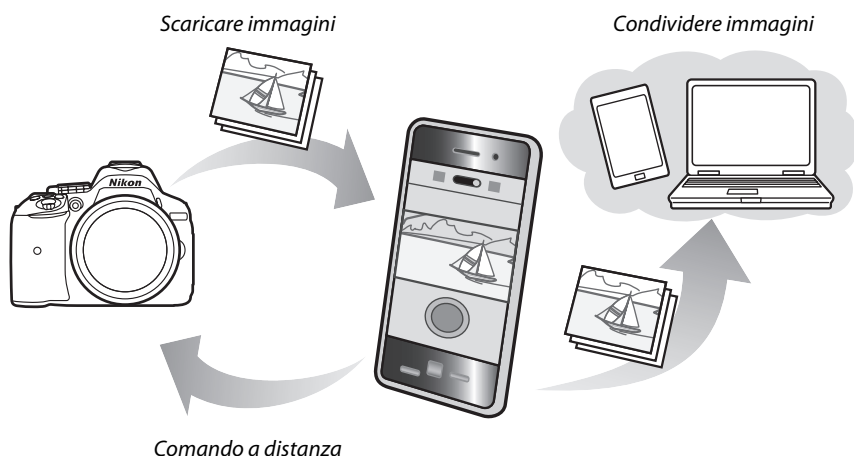

Vedere il manuale della Wireless Mobile Utility per dettagli (📖 168).

Accesso alla fotocamera

Prima di collegare tramite Wi-Fi (LAN wireless), installare la Wireless Mobile Utility sul dispositivo intelligente Android o iOS. Le istruzioni per accedere alla fotocamera variano con il tipo di connessione utilizzata dal dispositivo intelligente.

Android

- **Pulsante WPS:** se il dispositivo intelligente supporta il pulsante WPS (cioè, ha una opzione **Connessione tasto WPS** nel suo menu **Impostazioni Wi-Fi**), è possibile utilizzare questo metodo semplice per collegarsi al dispositivo intelligente (☞ 169)
- **Inserimento PIN WPS:** se il dispositivo intelligente supporta WPS, è possibile utilizzare la fotocamera per stabilire una connessione immettendo il PIN visualizzato dal dispositivo intelligente (☞ 170)
- **Visualizza SSID:** se il dispositivo intelligente non supporta WPS, è possibile collegare selezionando l'SSID della fotocamera sul dispositivo intelligente (☞ 171)

iOS

- **Visualizza SSID:** collegare selezionando l'SSID della fotocamera sul dispositivo intelligente (☞ 171)

Installazione dell'app

1 Trovare l'app.

Sul dispositivo intelligente, collegarsi al servizio Google Play, all'App Store o a un altro rivenditore di app e cercare "Wireless Mobile Utility". Per ulteriori informazioni, consultare le istruzioni fornite con il dispositivo intelligente.

2 Installare l'app.

Leggere la descrizione dell'app e installare l'app. Un manuale PDF per la Wireless Mobile Utility è disponibile per lo scaricamento ai seguenti URL:

- **Android:** <http://nikonimglib.com/ManDL/WMAU/>
- **iOS:** <http://nikonimglib.com/ManDL/WMAU-ios/>

WPS

WPS (Wi-Fi Protected Setup) è uno standard progettato per rendere semplice lo stabilire una rete wireless sicura. Per informazioni sugli step necessari e sul tempo di attesa del dispositivo intelligente per un collegamento, vedere la documentazione fornita con il dispositivo intelligente.

WPS (solo Android)

1 Attivare il Wi-Fi incorporato della fotocamera.

Premere il pulsante **MENU** per visualizzare i menu, quindi selezionare **Wi-Fi** nel menu impostazioni e premere ►. Selezionare **Connessione alla rete** e premere ►, quindi selezionare **Attiva** e premere **OK**. Attendere alcuni secondi perché il Wi-Fi si attivi.

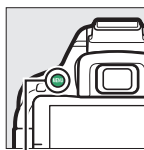

Pulsante MENU



2 Collegare.

Attivare i collegamenti pulsante WPS sulla fotocamera e sul dispositivo intelligente:

- **Fotocamera:** selezionare **Impostazioni di rete** e premere ►.

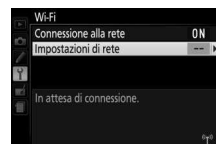

Selezionare **Pulsante WPS** e premere ► per preparare la fotocamera per una connessione WPS. La fotocamera attende per circa due minuti per una richiesta di connessione WPS dal dispositivo intelligente. Per prolungare il tempo di attesa, premere **OK**.

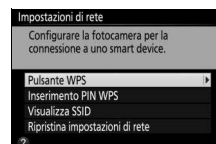

- **Dispositivo intelligente:** selezionare **Impostazioni Wi-Fi > Connessione tasto WPS**.

3 Lanciare la Wireless Mobile Utility.

Lanciare la Wireless Mobile Utility sul dispositivo intelligente. Verrà visualizzata la finestra di dialogo principale.

Inserimento PIN (solo Android)

1 Attivare il Wi-Fi incorporato della fotocamera.

Premere il pulsante **MENU** per visualizzare i menu, quindi selezionare **Wi-Fi** nel menu impostazioni e premere ►. Selezionare **Connessione alla rete** e premere ►, quindi selezionare **Attiva** e premere **OK**. Attendere alcuni secondi perché il Wi-Fi si attivi.



2 Selezionare Impostazioni di rete > Inserimento PIN WPS.

Selezionare **Impostazioni di rete** e premere ►.

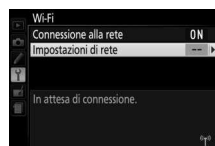

Selezionare **Inserimento PIN WPS** e premere ►.

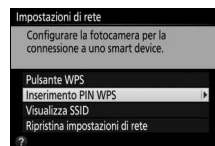

3 Immettere il PIN.

Immettere il PIN visualizzato dal dispositivo intelligente. Premere ◀ o ▶ per selezionare le cifre e premere ▲ o ▼ per cambiare. Premere **OK** quando l'immissione è completa.

4 Lanciare la Wireless Mobile Utility.

Lanciare la Wireless Mobile Utility sul dispositivo intelligente. Verrà visualizzata la finestra di dialogo principale.

SSID (Android e iOS)

1 Attivare il Wi-Fi incorporato della fotocamera.

Premere il pulsante **MENU** per visualizzare il menu, quindi selezionare **Wi-Fi** nel menu impostazioni e premere ►. Selezionare **Connessione alla rete** e premere ►, quindi selezionare **Attiva** e premere **OK**. Attendere alcuni secondi perché il Wi-Fi si attivi.

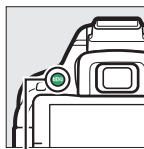

Pulsante MENU



2 Visualizzare l'SSID della fotocamera.

Selezionare **Impostazioni di rete** e premere ►.



Selezionare **Visualizza SSID** e premere ►.

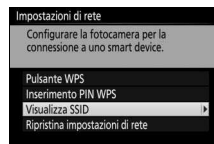
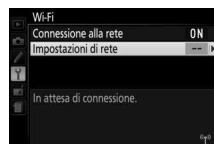

3 Selezionare l'SSID della fotocamera.

Selezionare l'SSID della fotocamera nell'elenco di reti visualizzato dal dispositivo intelligente.

4 Lanciare la Wireless Mobile Utility.

Lanciare la Wireless Mobile Utility sul dispositivo intelligente. Verrà visualizzata la finestra di dialogo principale.

■ ■ Chiusura della connessione

Il Wi-Fi può essere disattivato:

- Selezionando **Wi-Fi > Connessione alla rete > Disattiva** nel menu impostazioni della fotocamera
- Avviando la registrazione filmato
- Spegnendo la fotocamera

■ ■ Ripristinare le impostazioni predefinite

Per ripristinare le impostazioni di rete predefinite, selezionare **Wi-Fi > Impostazioni di rete > Ripristina impostazioni di rete**. Verrà visualizzata una finestra di conferma; selezionare **Sì** e premere **ⓧ** per ripristinare le impostazioni di rete predefinite.

Il display Wi-Fi

Quando è attivato il Wi-Fi, un'icona  lampeggia nella visualizzazione informazioni. L'icona smette di lampeggiare quando è stato stabilito un collegamento e la fotocamera sta scambiando dati con il dispositivo intelligente.



Wi-Fi

Leggere le avvertenze alle pagine da xvii a xviii prima di utilizzare la funzione Wi-Fi. Per disattivare il Wi-Fi nei luoghi in cui il suo uso è proibito, selezionare **Wi-Fi > Connessione alla rete > Disattiva** nel menu impostazioni della fotocamera. Si noti che le Eye-Fi card non possono essere utilizzate mentre è attivato il Wi-Fi e che il timer di standby non si spegne mentre l'app Wireless Mobile Utility sul dispositivo intelligente sta comunicando con la fotocamera. Se non vengono scambiati dati per circa 5 minuti, il timer di standby si spegnerà. La funzione Wi-Fi della fotocamera è disponibile solo quando è inserita una card di memoria e non può essere utilizzata quando è collegato un dispositivo USB o un cavo HDMI. Per evitare perdita di alimentazione durante il collegamento, caricare la batteria prima di attivare la connessione di rete.

Selezione di immagini per il caricamento

Seguire gli step di seguito per selezionare le foto per il caricamento sul dispositivo intelligente. I filmati non possono essere selezionati per il caricamento.

Selezione di singole immagini per il caricamento

1 Selezionare una foto.

Visualizzare la foto o selezionarla nell'elenco miniature durante la riproduzione miniature o calendario.

2 Visualizzare le opzioni di riproduzione.

Premere il pulsante **i**.



Pulsante **i**

3 Scegliere **Sel./desel. per invio a smart device**.

Selezionare **Sel./desel. per invio a smart device** e premere **OK**. Le immagini selezionate per il caricamento sono indicate da un'icona ; per deselectionare, visualizzare o selezionare l'immagine e ripetere gli step 2 e 3.



 L'icona 

L'icona  non sarà più visualizzata quando il caricamento è completo.

Selezione di più immagini per il caricamento

Per cambiare lo stato di caricamento di più immagini, utilizzare l'opzione **Seleziona per l'invio a smart device** nel menu riproduzione.



1 Scegliere **Seleziona per l'invio a smart device**.

Per visualizzare i menu, premere il pulsante MENU. Selezionare **Seleziona per l'invio a smart device** nel menu riproduzione e premere ►.



Pulsante MENU

2 Selezionare le foto.

Usare il multi-selettore per selezionare le immagini e premere  (?) per selezionare o deselezionare (per visualizzare a pieno formato l'immagine selezionata, tenere premuto il pulsante ). Le foto selezionate sono contrassegnate da un'icona .



Pulsante  (?)

3 Premere .

Premere  per completare l'operazione.

Menu della fotocamera

▶ Il menu riproduzione: *gestione delle foto*

Per visualizzare il menu riproduzione, premere MENU e selezionare la scheda ▶ (menu riproduzione).

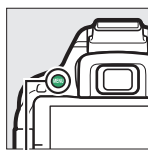

Pulsante MENU



Il menu riproduzione contiene le seguenti opzioni:

Opzione	Impostazione predefinita	📖
Cancella	—	147
Cartella di riproduzione	Attuale	175
Opzioni di visualizz. in riprod.	—	176
Mostra foto scattata	Sì	176
Ruota foto verticali	Sì	176
Slide show	—	
Tipo immagine	Immagini fisse e filmati	149
Intervallo fotogrammi	2 sec.	
Ordine di stampa (DPOF)	—	162
Classificazione	—	145
Seleziona per l'invio a smart device	—	174

Cartella di riproduzione



Pulsante MENU → ▶ menu riproduzione

Per scegliere una cartella per la riproduzione:

Opzione	Descrizione
Attuale	Durante la riproduzione vengono visualizzate solo le foto contenute nella cartella attualmente selezionata per Cartella di memorizzazione nel menu di ripresa (📖 178). Questa opzione viene selezionata automaticamente quando si scatta una foto; selezionare Tutte per visualizzare le foto in tutte le cartelle.
Tutte	Durante la riproduzione saranno visualizzate le foto di tutte le cartelle.

Opzioni di visualizz. in riprod.

Pulsante MENU →  menu riproduzione

Per scegliere le informazioni disponibili nella visualizzazione informazioni sulla foto in riproduzione ( 136). Premere ▲ o ▼ per evidenziare e premere ► per selezionare o deselezionare. Le opzioni selezionate sono indicate da segni di spunta. Per tornare al menu riproduzione, premere .

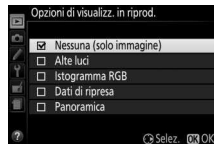



Mostra foto scattata

Pulsante MENU →  menu riproduzione

Per scegliere se visualizzare automaticamente le foto sul monitor subito dopo la ripresa.

Ruota foto verticali

Pulsante MENU →  menu riproduzione

Se è selezionato **Si**, le immagini con orientamento "verticale" (ritratto) vengono ruotate automaticamente per la visualizzazione sul monitor (le immagini scattate con **No** selezionato per **Rotazione auto immagine** saranno sempre visualizzate in orientamento paesaggio;  202). Si noti che, poiché la fotocamera si trova già nell'orientamento corretto durante la ripresa, le foto non vengono ruotate automaticamente durante mostra foto scattate.

Il menu di ripresa: *opzioni di ripresa*

Per visualizzare il menu di ripresa, premere MENU e selezionare la scheda  (menu di ripresa).

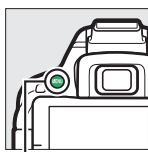



Pulsante MENU



Il menu di ripresa contiene le seguenti opzioni:

Opzione	Impostazione predefinita		
Reset menu di ripresa	—	177	
Cartella di memorizzazione	—	178	
Qualità dell'immagine	JPEG Normal	59	
Dimensione dell'immagine	Grande	61	
Registrazione NEF (RAW)	12 bit	178	
Bilanciamento del bianco	Auto	101	
Fluorescenza	Fluorescenza fredda-bianca	102	
Imposta Picture Control	Standard	111	
Gestisci Picture Control	—	115	
Controllo distorsione auto	No	179	
Spazio colore	sRGB	179	
D-Lighting attivo	Auto	94	
HDR (high dynamic range)	No	96	
NR su esposizioni lunghe	No	180	
NR su ISO elevati	Normale	180	
Impostazioni sensibilità ISO			
Sensibilità ISO	P, S, A, M	100	67
	Altri modi	Auto	
Controllo automatico ISO	No	181	

Opzione	Impostazione predefinita	
Modo di scatto		
	Continuo H	45
Altri modi	Fotogramma singolo	
Esposizione multipla		
Modo esposizione multipla	No	98
Numero di scatti	2	
Guadagno automatico	Sì	
Riprese intervallate	No	68
Impostazioni filmato		
Dimens./freq. fotogrammi*	—	128
Qualità filmato	Normale	
Microfono	Sensibilità automatica	
Attenuazione vento	No	
Impost. filmato manuali	No	

* L'impostazione predefinita varia a seconda del paese di acquisto.

Nota: in base alle impostazioni della fotocamera, alcune voci potrebbero essere visualizzate in grigio e non disponibili.

Reset menu di ripresa

Pulsante MENU →  *menu di ripresa*

Selezionare **Sì** per ripristinare le impostazioni del menu di ripresa.

È possibile creare, rinominare o cancellare cartelle o scegliere la cartella nella quale memorizzare le immagini successive.

- **Seleziona cartella:** per scegliere la cartella in cui memorizzare le immagini successive.

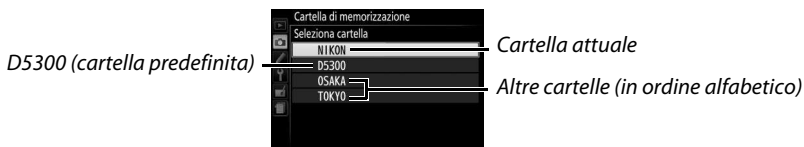

- **Nuova:** per creare una nuova cartella e darle un nome come descritto a pagina 116. I nomi delle cartelle possono avere una lunghezza massima di cinque caratteri.
- **Rinomina:** per selezionare una cartella dall'elenco e rinominarla come descritto a pagina 116.
- **Cancella:** per cancellare tutte le cartelle vuote nella card di memoria.

Nomi delle cartelle

Nella card di memoria, i nomi delle cartelle sono preceduti da un numero cartella a tre cifre assegnato automaticamente dalla fotocamera (per es., 100D5300). Ciascuna cartella può contenere fino a 999 foto. Durante la ripresa, le immagini vengono memorizzate nella cartella con il numero più alto con il nome selezionato. Se si scatta una foto quando la cartella attuale è piena o contiene una foto con la numerazione 9999, la fotocamera creerà una nuova cartella aggiungendo 1 al numero della cartella attuale (per es., 101D5300). La fotocamera tratta le cartelle con lo stesso nome ma con numeri cartella diversi come la stessa cartella. Per esempio, se è selezionata la cartella NIKON come **Cartella di memorizzazione**, le foto in tutte le cartelle chiamate NIKON (100NIKON, 101NIKON, 102NIKON, ecc.) saranno visibili quando è selezionato **Attuale** per **Cartella di riproduzione** (□ 175). L'opzione Rinomina modifica tutte le cartelle con lo stesso nome ma lascia invariati i numeri cartella. Se si seleziona **Cancella**, vengono cancellate le cartelle numerate vuote ma le altre cartelle con lo stesso nome rimarranno intatte.

Registrazione NEF (RAW)

Scegliere la profondità di bit per le immagini in formato NEF (RAW).

Opzione	Descrizione
12-bit 12 bit	Le immagini in formato NEF (RAW) sono registrate a una profondità di bit di 12 bit.
14-bit 14 bit	Le immagini in formato NEF (RAW) vengono registrate a una profondità di bit di 14 bit, producendo file più grandi ma aumentando la quantità di dati colore registrati.

Controllo distorsione auto

Pulsante MENU →  menu di ripresa

Selezionare **Sì** per ridurre la distorsione a barilotto in foto scattate con obiettivi grandangolo e per ridurre la distorsione a cuscinetto nelle foto scattate con teleobiettivo (si noti che i bordi dell'area visibile nel mirino potrebbero essere tagliati nella foto finale e che il tempo necessario a elaborare le foto prima della registrazione potrebbe aumentare). Questa opzione non si applica ai filmati ed è disponibile soltanto con obiettivi di tipo G, E e D (PC, fisheye e alcuni altri obiettivi esclusi); i risultati non sono garantiti con altri obiettivi.



Spazio colore

Pulsante MENU →  menu di ripresa

Lo spazio colore determina la gamma di colori disponibile per la riproduzione del colore. **sRGB** è consigliato per i film e per la stampa e la visualizzazione generale, **Adobe RGB**, con la sua più vasta gamma di colori, per la pubblicazione professionale e la stampa commerciale.



Adobe RGB

Per una riproduzione del colore accurata, le immagini Adobe RGB richiedono applicazioni, display e stampanti che supportano la gestione dei colori.

Spazio colore

ViewNX 2 (in dotazione) e Capture NX 2 (disponibile separatamente) selezionano automaticamente lo spazio colore corretto quando vengono aperte foto create con questa fotocamera. I risultati non possono essere garantiti con software di terze parti.

NR su esposizioni lunghe

Pulsante MENU →  menu di ripresa

Se è selezionato **Si**, le foto scattate a tempi di posa più lunghi di 1 sec. verranno elaborate per ridurre il disturbo (punti luminosi, pixel luminosi distribuiti in modo casuale o effetto nebbia). Il

tempo richiesto per l'elaborazione diventa circa il doppio; durante l'elaborazione, "NR" lampeggia nel mirino e non possono essere scattate foto (se la fotocamera viene spenta prima del completamento del processo, la foto sarà salvata ma la riduzione disturbo non sarà eseguita).



NR su ISO elevati

Pulsante MENU →  menu di ripresa

Le foto scattate a sensibilità ISO alte possono essere elaborate per ridurre il "disturbo".

Opzione	Descrizione
Alta	Per ridurre il disturbo (pixel luminosi distribuiti in modo casuale, linee o effetto nebbia), specialmente in foto scattate a sensibilità ISO alte. Scegliere la quantità di riduzione disturbo eseguita tra Alta , Normale e Moderata .
Normale	
Moderata	
No	La riduzione del disturbo viene eseguita solo quando necessario. La quantità di riduzione disturbo è minore di quella eseguita quando è selezionato Moderata per NR su ISO elevati .

Impostazioni sensibilità ISO

Pulsante MENU →  menu di ripresa

Per regolare la sensibilità ISO (📖 67).



■ Controllo automatico ISO

Se è stato scelto **No** per **Controllo automatico ISO** nei modi **P**, **S**, **A** e **M**, la sensibilità ISO rimarrà fissa al valore selezionato dall'utente (☞ 67). Quando è selezionato **Si**, la sensibilità ISO verrà regolata automaticamente qualora non sia possibile ottenere un'esposizione ottimale con il valore selezionato dall'utente. Il valore massimo della sensibilità ISO auto può essere selezionato usando l'opzione **Sensibilità massima** nel menu **Controllo automatico ISO** (scegliere valori più bassi per evitare il rumore (pixel luminosi distribuiti in modo casuale, linee o effetto nebbia, ma si noti che se la sensibilità ISO scelta dall'utente è più alta di quella scelta per **Sensibilità massima**, verrà usato invece il valore selezionato dall'utente; il valore minimo per la sensibilità ISO auto è impostato automaticamente su ISO 100)). Nei modi **P** e **A**, la sensibilità verrà regolata solo se l'immagine risultasse sottoesposta con il tempo di posa selezionato per **Tempo di posa minimo** ($1/2000$ –1 sec. o **Auto**; nei modi **S** e **M**, la sensibilità verrà regolata per un'esposizione ottimale al tempo di posa selezionato dall'utente). Se è selezionato **Auto** (disponibile solo con obiettivi CPU), la fotocamera sceglie il tempo di posa minimo basato sulla lunghezza focale dell'obiettivo (la selezione automatica del tempo di posa può essere precisata selezionando **Auto** e premendo ►). Tempi di posa più lunghi saranno utilizzati solo se non è possibile ottenere l'esposizione ottimale con il valore di sensibilità ISO selezionato per **Sensibilità massima**.

Quando è selezionato **Si**, il mirino mostra **ISO-AUTO** e la visualizzazione informazioni **ISO-A**. Questi indicatori lampeggiano quando la sensibilità viene modificata rispetto al valore selezionato dall'utente.



📌 Sensibilità massima/Tempo di posa minimo

Quando è abilitato il controllo automatico ISO, i grafici della sensibilità ISO e del tempo di posa nella visualizzazione informazioni mostrano la sensibilità massima e il tempo di posa minimo.

Tempo di posa minimo



Sensibilità massima

📌 Controllo automatico ISO

I disturbi (pixel luminosi distribuiti in modo casuale, effetto nebbia o linee) sono più frequenti a sensibilità più alte. Utilizzare l'opzione **NR su ISO elevati** nel menu di ripresa per ridurre il disturbo (☞ 180). Si noti che la sensibilità ISO potrebbe aumentare automaticamente quando il relativo controllo automatico viene utilizzato in combinazione con i modi flash sincro su tempi lenti (disponibili con il flash incorporato e i flash esterni opzionali elencati a pagina 232), con la possibilità di impedire alla fotocamera di selezionare tempi di posa lunghi. Controllo automatico ISO è disponibile solo in modo controllo flash i-TTL (☞ 192, 233); in altri modi, il valore selezionato per **Sensibilità ISO** sarà utilizzato per le foto scattate con il flash incorporato o i flash esterni opzionali.

Personalizzazioni: taratura delle impostazioni della fotocamera

Per visualizzare il menu Personalizzazioni, premere **MENU** e selezionare la scheda  (menu Personalizzazioni).

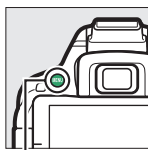

Pulsante MENU

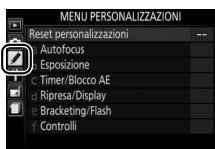



Le Personalizzazioni sono usate per personalizzare le impostazioni della fotocamera in modo che si adattino alle preferenze individuali.

Gruppi di Personalizzazioni

Menu principale



Sono disponibili le seguenti personalizzazioni:

Personalizzazione		Impostazione predefinita	
Reset personalizzazioni			183
a Autofocus			
a1	Selezione priorità AF-C	Messa a fuoco	184
a2	Numero di punti AF	39 punti	184
a3	Illuminatore AF incorporato	Sì	185
a4	Telemetro graduato	No	185
b Esposizione			
b1	Step EV in esposizione	1/3 step	186
c Timer/Blocco AE			
c1	Pulsante di scatto AE-L	No	186
c2	Timer di autospegnimento	Normale	186
c3	Autoscatto	Tempo di attesa autoscatto: 10 sec.; Numero di scatti: 1	187
c4	Tempo attesa telecom. (ML-L3)	1 min.	187
d Ripresa/Display			
d1	Segnale acustico	Moderato	187
d2	Mostra reticolo mirino	No	188
d3	Display ISO	No	188
d4	Numerazione sequenza file	No	188
d5	Esposizione posticipata	No	189
d6	Stampa data	No	190
e Bracketing/Flash			
e1	Controllo flash incorporato	TTL	192
e2	Opzioni auto bracketing	Bracketing AE	192
f Controlli			
f1	Funzione pulsante Fn	Sensibilità ISO	193
f2	Funzione pulsante AE-L/AF-L	Blocco AE/AF	194
f3	Rotazione inversa ghiera	Compensazione esposizione: <input type="checkbox"/> Tempo di posa/diaframma: <input type="checkbox"/>	194
f4	Blocco scatto con slot vuoto	Blocca scatto	194
f5	Inverti indicatori		194

Nota: in base alle impostazioni della fotocamera, alcune voci potrebbero essere visualizzate in grigio e non disponibili.

Reset personalizzazioni

Pulsante MENU →  Menu personalizzazioni



Selezionare **Sì** per ripristinare le personalizzazioni ai valori predefiniti.

a: Autofocus

a1: Selezione priorità AF-C

Pulsante MENU →  Menu personalizzazioni

Quando è selezionato **AF-C** per la fotografia tramite mirino ( 51), questa opzione controlla se le foto possono essere scattate quando viene premuto il pulsante di scatto (*priorità di scatto*) o soltanto quando la fotocamera è a fuoco (*priorità messa a fuoco*).

Opzione	Descrizione
 Scatto	Le foto possono essere scattate quando si preme il pulsante di scatto.
 Messa a fuoco	Le foto possono essere scattate soltanto quando la fotocamera ha messo a fuoco.

a2: Numero di punti AF

Pulsante MENU →  Menu personalizzazioni

Per scegliere il numero di punti AF disponibili per la selezione manuale del punto AF.

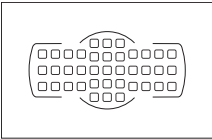
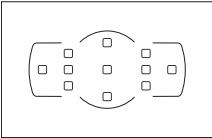
Opzione	Descrizione	
AF39 39 punti	Scegliere fra i 39 punti AF mostrati a destra.	
AF11 11 punti	Scegliere fra gli 11 punti AF mostrati a destra. Usare per una selezione rapida del punto AF.	

a3: Illuminatore AF incorporato

Pulsante MENU →  Menu personalizzazioni

Per scegliere se attivare l'illuminatore AF incorporato per assistere l'operazione di messa a fuoco quando l'illuminazione è scarsa.

Illuminatore ausiliario AF

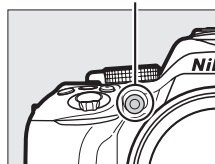







Opzione	Descrizione
Sì	L'illuminatore ausiliario AF si accende quando l'illuminazione è scarsa (per maggiori informazioni, vedere pagina 252).
No	L'illuminatore ausiliario AF non si accende per assistere l'operazione di messa a fuoco. La fotocamera potrebbe non essere in grado di mettere a fuoco con l'autofocus quando l'illuminazione è scarsa.

a4: Telemetro graduato

Pulsante MENU →  Menu personalizzazioni

Scegliere **Sì** per utilizzare l'indicatore di esposizione per determinare se la fotocamera ha messo a fuoco correttamente nel modo di messa a fuoco manuale ( 57; si noti che questa funzione non è disponibile nel modo di ripresa **M**, quando l'indicatore di esposizione mostra invece se il soggetto è correttamente esposto).

Indicatore	Descrizione	Indicatore	Descrizione
	Soggetto a fuoco.		Il punto AF è leggermente dietro al soggetto.
	Il punto AF è leggermente davanti al soggetto.		Il punto AF è dietro al soggetto.
	Il punto AF è davanti al soggetto.		La fotocamera non è in grado di determinare la corretta messa a fuoco.

Utilizzo del telemetro elettronico

Il telemetro elettronico richiede un obiettivo con un'apertura massima di f/5.6 o superiore. Potrebbe non essere possibile ottenere i risultati desiderati in situazioni in cui la fotocamera non sarebbe in grado di mettere a fuoco utilizzando l'autofocus ( 52). Il telemetro elettronico non è disponibile durante il live view.

b: Esposizione

b1: Step EV in esposizione

Pulsante MENU → Menu personalizzazioni

Selezionare gli incrementi usati quando si regolano tempo di posa, diaframma, esposizione, compensazione flash e bracketing.

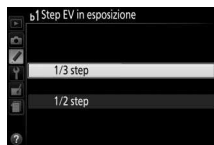

c: Timer/Blocco AE

c1: Pulsante di scatto AE-L

Pulsante MENU → Menu personalizzazioni

Se è selezionato **Si** l'esposizione si blocca quando il pulsante di scatto viene premuto a metà corsa.

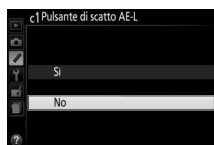

c2: Timer di autospegnimento

Pulsante MENU → Menu personalizzazioni

Questa opzione determina per quanto tempo il monitor rimane acceso se non viene eseguita alcuna operazione durante la visualizzazione dei menu e la riproduzione (**Riproduzione/menu**), mentre le foto sono visualizzate nel monitor dopo la ripresa (**Mostra foto scattata**) e durante il live view (**Live view**), e per quanto tempo il timer di standby, il mirino e la visualizzazione informazioni rimangono attivi quando non viene eseguita alcuna operazione (**Timer di standby**). Scegliere ritardi di spegnimento automatico più brevi per ridurre il consumo della batteria.

Opzione	Descrizione (tutti i tempi sono approssimativi)				
SHORT Corto NORM Normale LONG Lungo	I timer di spegnimento automatico sono impostati sui seguenti valori:				
		Riproduzione/menu	Mostra foto scattata	Live view	Timer di standby
	Corto	20 sec.	4 sec.	5 min.	4 sec.
	Normale	1 min.	4 sec.	10 min.	8 sec.
Lungo	5 min.	20 sec.	20 min.	1 min.	
Personalizzato	Per scegliere ritardi diversi per Riproduzione/menu , Mostra foto scattata , Live view e Timer di standby . Quando le impostazioni sono complete, premere OK .				

Timer di autospegnimento

Il monitor e il mirino non si spengono automaticamente quando la fotocamera è collegata a un computer o a una stampante tramite USB.

c3: Autoscatto

Pulsante MENU →  Menu personalizzazioni

Per scegliere la lunghezza del ritardo di scatto e il numero di scatti effettuati.

- **Tempo di attesa autoscatto:** per scegliere la lunghezza del ritardo di scatto.
- **Numero di scatti:** premere ▲ e ▼ per scegliere il numero di scatti effettuati a ogni pressione del pulsante di scatto (da 1 a 9; se viene selezionato un valore diverso da 1, gli scatti verranno effettuati ad intervalli di 4 sec.).

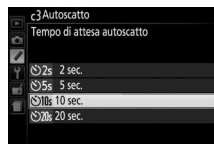
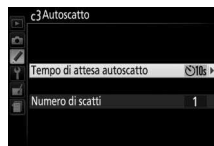

c4: Tempo attesa telecom. (ML-L3)

Pulsante MENU →  Menu personalizzazioni

Per scegliere il tempo di attesa della fotocamera di un segnale dal telecomando ML-L3 prima di annullare il modo di scatto in remoto. Scegliere tempi più brevi per aumentare la durata della batteria. Questa impostazione si applica soltanto alla fotografia tramite mirino.





d: Ripresa/Display

d1: Segnale acustico

Pulsante MENU →  Menu personalizzazioni

Per scegliere il tono (**Alto** o **Moderato**) del segnale acustico che viene emesso quando la fotocamera mette a fuoco nei modi autoscatto e telecomando. Selezionare **No** per evitare che il segnale acustico venga attivato.

L'impostazione attuale viene mostrata nella visualizzazione informazioni: viene visualizzato  quando il segnale acustico è attivato,  quando è disattivato.



d2: Mostra reticolo mirino

Pulsante MENU →  Menu personalizzazioni

Scegliere **Si** per visualizzare linee di reticolo su richiesta nel mirino come riferimento quando si compongono le foto (☐ 4).

d3: Display ISO

Pulsante MENU →  Menu personalizzazioni

Selezionare **Si** per visualizzare la sensibilità ISO nel mirino invece del numero di esposizioni rimanenti.

d4: Numerazione sequenza file

Pulsante MENU →  Menu personalizzazioni

Quando si scatta una foto, la fotocamera denomina il file aggiungendo 1 all'ultimo numero file utilizzato. Questa opzione controlla se proseguire la numerazione del file dall'ultimo numero utilizzato quando si crea una nuova cartella, si formatta la card di memoria o se ne inserisce una nuova nella fotocamera.

Opzione	Descrizione
Si	Quando si crea una nuova cartella, si formatta la card di memoria o se ne inserisce una nuova nella fotocamera, la numerazione dei file continua dall'ultimo numero utilizzato. Se si scatta una foto quando la cartella attuale contiene una foto numero 9999, viene creata automaticamente una nuova cartella e la numerazione dei file riprende da 0001.
No	La numerazione dei file viene ripristinata a 0001 quando si crea una nuova cartella, si formatta la card di memoria o se ne inserisce una nuova nella fotocamera. Si noti che viene creata automaticamente una nuova cartella se si scatta una foto quando la cartella attuale contiene 999 immagini.
Reset	Ripristina la numerazione dei file per Si a 0001 e crea una nuova cartella con la successiva foto scattata.

Numerazione sequenza file

Se la cartella attuale è la 999 e contiene 999 foto o una foto con la numerazione 9999, il pulsante di scatto verrà disabilitato e non sarà possibile scattare altre foto. Scegliere **Reset** per Personalizzazione d4 (**Numerazione sequenza file**) e quindi formattare la card di memoria attuale oppure inserirne una nuova.

Nomi dei file

Le foto vengono salvate come file immagine con nomi del tipo "DSC_####.xxx", dove #### è un numero di quattro cifre compreso fra 0001 e 9999 assegnato automaticamente in ordine crescente dalla fotocamera, mentre xxx è una delle seguenti estensioni di tre caratteri: "NEF" per immagini in formato NEF (RAW), "JPG" per immagini JPEG o "MOV" per filmati. I file NEF e JPEG registrati con l'impostazione NEF (RAW) + JPEG hanno lo stesso nome file ma estensioni differenti. Le copie create con la sovrapposizione immagini (☐ 211) e con le opzioni di modifica filmati (☐ 131) hanno nomi file che iniziano con "DSC_"; le copie create con le altre opzioni nel menu di ritocco hanno nomi file che iniziano con "CSC" (per es. "CSC_0001.JPG"). Le foto registrate con l'opzione **Spazio colore** nel menu di ripresa impostata su **Adobe RGB** (☐ 179) hanno nomi che iniziano con un trattino basso (per es., "_DSC0001.JPG").

d5: Esposizione posticipata

Pulsante MENU →  *Menu personalizzazioni*

In situazioni in cui anche il più lieve movimento della fotocamera potrebbe sfocare le immagini, selezionare **Si** per ritardare lo scatto fino a circa 1 sec. dopo la pressione del pulsante di scatto e il sollevamento dello specchio.

Scegliere le informazioni sulla data stampate sulle foto al momento dello scatto. Le stampe della data non possono essere aggiunte o rimosse dalle foto esistenti.

Opzione	Descrizione	
No	La data e l'ora non vengono visualizzate nelle foto.	
DATE Data	La data o la data e l'ora sono stampate nelle foto scattate con questa opzione attiva.	15.10.2013
DATE Data e ora		15.10.2013 10:02
Contatore data	Nelle nuove foto vengono stampate data/ora per indicare il numero di giorni tra il giorno della ripresa e una data selezionata (vedere di seguito).	

Con impostazioni diverse da **No**, l'opzione selezionata è indicata da un'icona **DATE** nella visualizzazione informazioni.



Stampa data

La data è registrata nell'ordine selezionato per **Fuso orario e data** (201). I dati sovrastampati potrebbero essere ritagliati o resi illeggibili nelle copie create quando le immagini vengono ritoccate (205). La data non appare su immagini in formato NEF (RAW) o NEF (RAW) + JPEG.

Contatore data

Sulle immagini scattate quando questa opzione è attiva viene sovrastampato il numero di giorni rimanenti fino a una data futura o il numero di giorni trascorsi da una data passata. Usare per tenere nota della crescita di un bambino o contare i giorni fino a un compleanno o a un matrimonio.

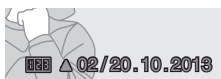

Data futura (rimangono due giorni)



Data passata (sono trascorsi due giorni)



La fotocamera offre tre alloggiamenti per memorizzare date.

1 Inserire la prima data.

La prima volta che si seleziona **Contatore data**, verrà richiesto di immettere una data per il primo alloggiamento. Immettere una data usando il multi-selettore e premere per passare all'elenco date.

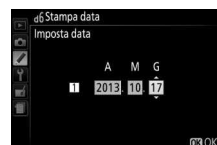

2 Immettere le date aggiuntive o modificare le date esistenti.

Per cambiare una data o immettere date aggiuntive, selezionare un alloggio, premere ► e immettere una data come descritto sopra.



3 Scegliere una data.

Selezionare un alloggio nell'elenco date e premere OK.



4 Scegliere un formato contatore data.

Selezionare **Opzioni di visualizzazione** e premere ►, quindi selezionare un formato data e premere OK.

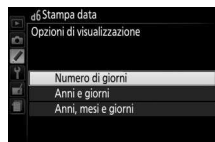

5 Uscire dal menu contatore data.

Premere OK per uscire dal menu contatore data.

e: Bracketing/Flash

e1: Controllo flash incorporato

Pulsante MENU → Menu personalizzazioni

Scegliere il modo flash per il flash incorporato nei modi **P**, **S**, **A** e **M**.

Opzione	Descrizione
TTL TTL	La potenza del flash viene regolata automaticamente in base alle condizioni di ripresa.
Manuale	Scegliere un livello flash. A piena potenza, il flash incorporato ha un numero guida pari a 13 (m, ISO 100, 20 °C).



Manuale

Un'icona lampeggia nel mirino e lampeggia nella visualizzazione informazioni quando è selezionato **Manuale** e il flash è sollevato.

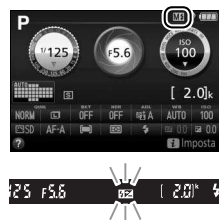

SB-400 e SB-300

Quando è installato e attivato un flash esterno opzionale SB-400 o SB-300, **Controllo flash incorporato** diventa **Flash opzionale**, consentendo la selezione del modo di controllo flash per il flash esterno opzionale tra **TTL** e **Manuale**.

Controllo flash TTL

Sono supportati i seguenti tipi di controllo flash quando si utilizza un obiettivo CPU combinato con il flash incorporato (□ 62) o i flash esterni opzionali (□ 232).

- **Fill flash con bilanciamento i-TTL per SLR digitali:** le informazioni provenienti dal sensore RGB a 2016 pixel sono usate per regolare la potenza del flash per ottenere un equilibrio naturale tra soggetto principale e sfondo.
- **Fill flash standard i-TTL per SLR digitali:** la potenza del flash viene regolata per il soggetto principale; la luminosità dello sfondo non viene presa in considerazione.

Il controllo flash i-TTL standard viene usato con la misurazione spot o quando è selezionato con il flash esterno opzionale Fill flash bilanciato i-TTL per SLR digitale è usato in tutti gli altri casi.

e2: Opzioni auto bracketing

Pulsante MENU → Menu personalizzazioni

Scegliere l'impostazione (esposizione, bilanciamento del bianco o D-Lighting attivo) quando il bracketing è attivo (□ 108).

f: Controlli







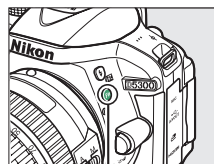

f1: Funzione pulsante Fn

Pulsante MENU →  Menu personalizzazioni

Scegliere la funzione del pulsante Fn.

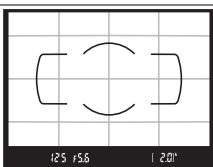

Pulsante Fn

Opzione	Descrizione
QUAL Qualità/dimensione immagine	Tenendo premuto il pulsante Fn , ruotare la ghiera di comando per selezionare la qualità e la dimensione dell'immagine (☐ 59).
ISO Sensibilità ISO	Tenendo premuto il pulsante Fn , ruotare la ghiera di comando per selezionare la sensibilità ISO (☐ 67).
WB Bilanciamento del bianco	Tenendo premuto il pulsante Fn , ruotare la ghiera di comando per selezionare il bilanciamento del bianco (solo modi P, S, A e M ; ☐ 101).
 D-Lighting attivo	Tenendo premuto il pulsante Fn , ruotare la ghiera di comando per selezionare il D-Lighting attivo (solo modi P, S, A e M ; ☐ 94).
HDR HDR	Tenendo premuto il pulsante Fn , ruotare la ghiera di comando per regolare le impostazioni HDR (solo modi P, S, A e M ; ☐ 96).
+RAW + NEF (RAW)	Se la qualità dell'immagine è impostata su JPEG Fine, JPEG Normal o JPEG Basic , una copia NEF (RAW) verrà registrata con l'immagine successiva scattata dopo la pressione del pulsante Fn . Per uscire senza registrare una copia NEF (RAW), premere nuovamente il pulsante Fn . Questa opzione non ha effetto nei seguenti modi effetti speciali:  ,  ,  ,  e  .
BKT Auto bracketing	Tenendo premuto il pulsante Fn , ruotare la ghiera di comando per scegliere l'incremento di bracketing (bracketing di esposizione e bilanciamento del bianco) o per attivare e disattivare il bracket. D-Lighting attivo (solo modi P, S, A e M ; ☐ 108).
[+] Modo area AF	Tenendo premuto il pulsante Fn , ruotare la ghiera di comando per scegliere un modo area AF (☐ 53).
 Mostra reticolo mirino	Premere il pulsante Fn per visualizzare o nascondere il reticolo nel mirino. 
 Wi-Fi	Premere il pulsante Fn per visualizzare il menu Wi-Fi (☐ 169).

f2: Funzione pulsante AE-L/AF-L

Pulsante MENU → Menu personalizzazioni

Per scegliere la funzione del pulsante AE-L/AF-L (O-N).

Opzione	Descrizione
Blocco AE/AF	Il blocco della messa a fuoco e dell'esposizione è attivo quando si preme il pulsante AE-L/AF-L (O-N).
Solo blocco AE	Il blocco dell'esposizione è attivo quando si preme il pulsante AE-L/AF-L (O-N).
Blocco AE (permanente)	L'esposizione si blocca quando il pulsante AE-L/AF-L (O-N) viene premuto e resta bloccata fino a una seconda pressione del pulsante o fino allo scadere del timer di standby.
Solo blocco AF	Il blocco della messa a fuoco è attivo quando si preme il pulsante AE-L/AF-L (O-N).
AF-ON	La pressione del pulsante AE-L/AF-L (O-N) attiva l'autofocus. Il pulsante di scatto non può essere usato per mettere a fuoco.

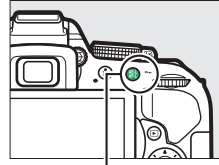

Pulsante AE-L/AF-L (O-N)

f3: Rotazione inversa ghiera

Pulsante MENU → Menu personalizzazioni

Invertire la direzione di rotazione della ghiera di comando quando viene usata per effettuare regolazioni dell'esposizione o della compensazione flash (**Compensazione esposizione**) e/o del tempo di posa e del diaframma (**Tempo di posa/diaframma**). Selezionare le opzioni e premere ► per selezionare o deselectionare, quindi premere OK.

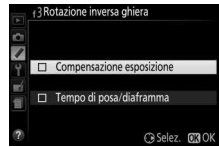

f4: Blocco scatto con slot vuoto

Pulsante MENU → Menu personalizzazioni

Se è selezionato **Blocca scatto**, il pulsante di scatto viene attivato solo quando è inserita una card di memoria nella fotocamera. Selezionando **Attiva scatto**, è possibile rilasciare l'otturatore quando non è inserita alcuna card di memoria, anche se non saranno registrate immagini (verranno tuttavia visualizzate nel monitor nel modo demo).

f5: Inverti indicatori

Pulsante MENU → Menu personalizzazioni

Se $\text{+} \cdot \text{||||||} \text{0} \cdot \text{||||||} \text{-}$ ($\text{+} \cdot \text{0} \cdot \text{-}$) è selezionato, gli indicatori di esposizione nel mirino e nella visualizzazione informazioni sono visualizzati con valori positivi a sinistra e valori negativi a destra. Selezionare $\text{-} \cdot \text{||||||} \text{0} \cdot \text{||||||} \text{+}$ ($\text{-} \cdot \text{0} \cdot \text{+}$) per visualizzare i valori negativi a sinistra e i valori positivi a destra.

Il menu impostazioni: impostazioni fotocamera

Per visualizzare il menu impostazioni, premere MENU e selezionare la scheda **Y** (menu impostazioni).

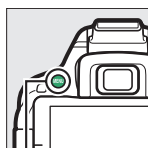

Pulsante MENU

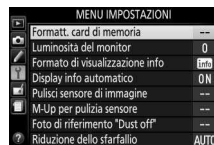
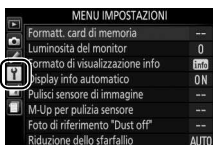

Il menu impostazioni contiene le seguenti opzioni:

Opzione	Impostazione predefinita	
Formatt. card di memoria	—	196
Luminosità del monitor	0	196
Formato di visualizzazione info		
AUTO/SCENE/EFFECTS	Grafico	197
P/S/A/M	Grafico	
Display info automatico	Sì	199
Pulisci sensore di immagine		
Pulisci all'avvio/spegnimento	Pulisci all'avvio e spegnimento	241
M-Up per pulizia sensore ¹	—	243
Foto di riferimento "Dust off"	—	199
Riduzione dello sfarfallio	Auto	200
Fuso orario e data²		
Ora legale	No	201
Lingua (Language) ²	—	201
Rotazione auto immagine	Sì	202
Commento foto	—	202
Dati posizione		
Registra dati posizione	Disattiva	74
Opzioni GPS	—	
Crea registro	—	
Elenco registri	—	

Opzione	Impostazione predefinita	
Standard video ²	—	202
HDMI		
Risoluzione output	Auto	166
Controllo periferica	Sì	
Comando a distanza		
Scatto a distanza	Scatta foto	203
Funzione pulsante Fn	Come puls. AF- ON fotocamera	
Wi-Fi		
Connessione alla rete	Disattiva	169
Impostazioni di rete	—	
Caricamento Eye-Fi ³	Attiva	204
Marchio di conformità	—	204
Versione firmware	—	204

- 1 Non disponibile se la batteria è quasi scarica.
- 2 L'impostazione predefinita varia a seconda del paese di acquisto.
- 3 Disponibile solo se è inserita una card di memoria compatibile con Eye-Fi (☐ 204).

Nota: in base alle impostazioni della fotocamera, alcune voci potrebbero essere visualizzate in grigio e non disponibili.

Formatt. card di memoria

Pulsante MENU →  Menu impostazioni

Le card di memoria devono essere formattate prima del primo utilizzo o dopo essere state formattate in altri dispositivi. Formattare la card come descritto di seguito.

Formattazione delle card di memoria

La formattazione delle card di memoria elimina in maniera permanente tutti i dati contenuti nelle stesse. Assicurarsi di copiare su un computer foto e altri dati che si desiderano conservare, prima di procedere (📖 153).

1 Selezionare **Si**.

Per uscire senza formattare la card di memoria, selezionare **No** e premere .



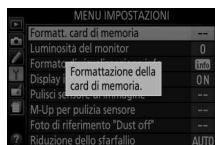

2 Premere .

Durante la formattazione della card sarà visualizzato un messaggio. *Non rimuovere la card di memoria né rimuovere o scollegare la fonte di alimentazione fino al termine della formattazione.*



Luminosità del monitor

Pulsante MENU →  Menu impostazioni

Premere  o  per scegliere la luminosità del monitor. Scegliere valori più alti per aumentare la luminosità, valori più bassi per ridurla.

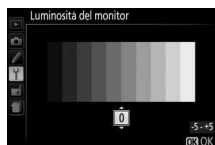

Scegliere un formato per la visualizzazione informazioni (☐ 6). I formati possono essere scelti separatamente per auto, scena ed effetti speciali e per i modi P, S, A e M.



Classico (☐ 198)



Grafico (☐ 6)

1 Selezionare un'opzione del modo di ripresa.

Selezionare **AUTO/SCENE/EFFECTS** o **P/S/A/M** e premere ►.

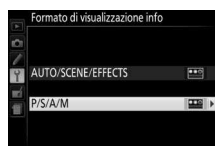

2 Selezionare un design.

Selezionare un design e premere OK.



Di seguito viene mostrata la visualizzazione "Classico".

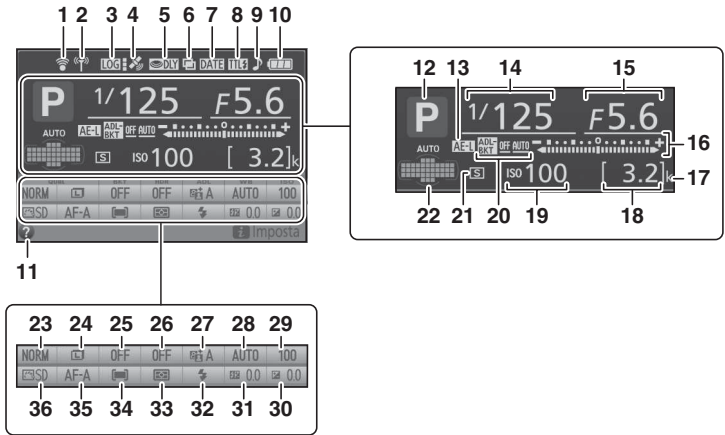

<table border="0"> <tr><td>1</td><td>Indicatore connessione Eye-Fi204</td></tr> <tr><td>2</td><td>Indicatore connessione Wi-Fi172</td></tr> <tr><td>3</td><td>Indicatore registro percorso77</td></tr> <tr><td>4</td><td>Indicatore segnale satellitare75</td></tr> <tr><td>5</td><td>Esposizione posticipata 189</td></tr> <tr><td>6</td><td>Indicatore di esposizione multipla100</td></tr> <tr><td>7</td><td>Indicatore stampa data..... 190</td></tr> <tr><td>8</td><td>Indicatore controllo flash 192</td></tr> <tr><td></td><td>Indicatore di compensazione flash per flash esterni opzionali235</td></tr> <tr><td>9</td><td>Indicatore "beep" 187</td></tr> <tr><td>10</td><td>Indicatore della batteria16</td></tr> <tr><td>11</td><td>Icona Guida8, 256</td></tr> <tr><td>12</td><td>Modo di ripresa AUTO auto/ ☺ auto (senza flash).....19</td></tr> <tr><td></td><td>Modi scena30</td></tr> <tr><td></td><td>Modo effetti speciali.....37</td></tr> <tr><td></td><td>Modi P, S, A e M.....82</td></tr> <tr><td>13</td><td>Indicatore blocco esposizione automatica (AE).....91</td></tr> </table>	1	Indicatore connessione Eye-Fi204	2	Indicatore connessione Wi-Fi172	3	Indicatore registro percorso77	4	Indicatore segnale satellitare75	5	Esposizione posticipata 189	6	Indicatore di esposizione multipla100	7	Indicatore stampa data..... 190	8	Indicatore controllo flash 192		Indicatore di compensazione flash per flash esterni opzionali235	9	Indicatore "beep" 187	10	Indicatore della batteria16	11	Icona Guida8, 256	12	Modo di ripresa AUTO auto/ ☺ auto (senza flash).....19		Modi scena30		Modo effetti speciali.....37		Modi P, S, A e M.....82	13	Indicatore blocco esposizione automatica (AE).....91	<table border="0"> <tr><td>14</td><td>Tempo di posa 83</td></tr> <tr><td>15</td><td>Diaframma (numero f/) 83</td></tr> <tr><td>16</td><td>Indicatore di esposizione..... 87</td></tr> <tr><td></td><td>Indicatore di compensazione dell'esposizione 92</td></tr> <tr><td></td><td>Indicatore di avanzamento bracketing 110</td></tr> <tr><td>17</td><td>"k" (appare con memoria disponibile per più di 1000 esposizioni)..... 15</td></tr> <tr><td>18</td><td>Numero di esposizioni rimanenti..... 15</td></tr> <tr><td></td><td>Indicatore registrazione del bilanciamento del bianco104</td></tr> <tr><td></td><td>Indicatore modo di cattura</td></tr> <tr><td>19</td><td>Sensibilità ISO 67</td></tr> <tr><td></td><td>Indicatore di sensibilità ISO auto181</td></tr> <tr><td>20</td><td>Indicatore di bracketing 108</td></tr> <tr><td></td><td>Entità Bracket. D-Lighting attivo110</td></tr> <tr><td>21</td><td>Modo di scatto 45</td></tr> <tr><td>22</td><td>Indicatore area AF auto..... 53</td></tr> <tr><td></td><td>Indicatore tracking 3D.....53</td></tr> <tr><td></td><td>Punto AF55</td></tr> <tr><td>23</td><td>Qualità dell'immagine..... 59</td></tr> </table>	14	Tempo di posa 83	15	Diaframma (numero f/) 83	16	Indicatore di esposizione..... 87		Indicatore di compensazione dell'esposizione 92		Indicatore di avanzamento bracketing 110	17	"k" (appare con memoria disponibile per più di 1000 esposizioni)..... 15	18	Numero di esposizioni rimanenti..... 15		Indicatore registrazione del bilanciamento del bianco104		Indicatore modo di cattura	19	Sensibilità ISO 67		Indicatore di sensibilità ISO auto181	20	Indicatore di bracketing 108		Entità Bracket. D-Lighting attivo110	21	Modo di scatto 45	22	Indicatore area AF auto..... 53		Indicatore tracking 3D.....53		Punto AF55	23	Qualità dell'immagine..... 59	<table border="0"> <tr><td>24</td><td>Dimensione dell'immagine 61</td></tr> <tr><td>25</td><td>Incremento di bracketing 109</td></tr> <tr><td>26</td><td>HDR (high dynamic range) 96</td></tr> <tr><td>27</td><td>D-Lighting attivo..... 94</td></tr> <tr><td>28</td><td>Bilanciamento del bianco 101</td></tr> <tr><td>29</td><td>Sensibilità ISO 67</td></tr> <tr><td>30</td><td>Compensazione dell'esposizione 92</td></tr> <tr><td>31</td><td>Compensazione flash 93</td></tr> <tr><td>32</td><td>Modo flash 63</td></tr> <tr><td>33</td><td>Misurazione esposimetrica..... 90</td></tr> <tr><td>34</td><td>Modo area AF..... 53, 120</td></tr> <tr><td>35</td><td>Modo messa a fuoco 51, 119</td></tr> <tr><td>36</td><td>Picture Control 111</td></tr> </table>	24	Dimensione dell'immagine 61	25	Incremento di bracketing 109	26	HDR (high dynamic range) 96	27	D-Lighting attivo..... 94	28	Bilanciamento del bianco 101	29	Sensibilità ISO 67	30	Compensazione dell'esposizione 92	31	Compensazione flash 93	32	Modo flash 63	33	Misurazione esposimetrica..... 90	34	Modo area AF..... 53, 120	35	Modo messa a fuoco 51, 119	36	Picture Control 111
1	Indicatore connessione Eye-Fi204																																																																																																	
2	Indicatore connessione Wi-Fi172																																																																																																	
3	Indicatore registro percorso77																																																																																																	
4	Indicatore segnale satellitare75																																																																																																	
5	Esposizione posticipata 189																																																																																																	
6	Indicatore di esposizione multipla100																																																																																																	
7	Indicatore stampa data..... 190																																																																																																	
8	Indicatore controllo flash 192																																																																																																	
	Indicatore di compensazione flash per flash esterni opzionali235																																																																																																	
9	Indicatore "beep" 187																																																																																																	
10	Indicatore della batteria16																																																																																																	
11	Icona Guida8, 256																																																																																																	
12	Modo di ripresa AUTO auto/ ☺ auto (senza flash).....19																																																																																																	
	Modi scena30																																																																																																	
	Modo effetti speciali.....37																																																																																																	
	Modi P, S, A e M.....82																																																																																																	
13	Indicatore blocco esposizione automatica (AE).....91																																																																																																	
14	Tempo di posa 83																																																																																																	
15	Diaframma (numero f/) 83																																																																																																	
16	Indicatore di esposizione..... 87																																																																																																	
	Indicatore di compensazione dell'esposizione 92																																																																																																	
	Indicatore di avanzamento bracketing 110																																																																																																	
17	"k" (appare con memoria disponibile per più di 1000 esposizioni)..... 15																																																																																																	
18	Numero di esposizioni rimanenti..... 15																																																																																																	
	Indicatore registrazione del bilanciamento del bianco104																																																																																																	
	Indicatore modo di cattura																																																																																																	
19	Sensibilità ISO 67																																																																																																	
	Indicatore di sensibilità ISO auto181																																																																																																	
20	Indicatore di bracketing 108																																																																																																	
	Entità Bracket. D-Lighting attivo110																																																																																																	
21	Modo di scatto 45																																																																																																	
22	Indicatore area AF auto..... 53																																																																																																	
	Indicatore tracking 3D.....53																																																																																																	
	Punto AF55																																																																																																	
23	Qualità dell'immagine..... 59																																																																																																	
24	Dimensione dell'immagine 61																																																																																																	
25	Incremento di bracketing 109																																																																																																	
26	HDR (high dynamic range) 96																																																																																																	
27	D-Lighting attivo..... 94																																																																																																	
28	Bilanciamento del bianco 101																																																																																																	
29	Sensibilità ISO 67																																																																																																	
30	Compensazione dell'esposizione 92																																																																																																	
31	Compensazione flash 93																																																																																																	
32	Modo flash 63																																																																																																	
33	Misurazione esposimetrica..... 90																																																																																																	
34	Modo area AF..... 53, 120																																																																																																	
35	Modo messa a fuoco 51, 119																																																																																																	
36	Picture Control 111																																																																																																	

Nota: il display viene mostrato con tutti gli indicatori accesi a scopo illustrativo.



Se è selezionato **Si**, la visualizzazione informazioni appare dopo che il pulsante di scatto viene premuto a metà corsa. Se è selezionato **No**, la visualizzazione informazioni può essere visualizzata premendo il pulsante .

Foto di riferimento "Dust off"

Acquisire i dati di riferimento per l'opzione immagine "Dust off" in Capture NX 2 (disponibile separatamente; per maggiori informazioni, vedere il manuale di Capture NX 2).

Foto di riferimento "Dust off" è disponibile solo se sulla fotocamera è montato un obiettivo CPU. Si consiglia di utilizzare un obiettivo con una lunghezza focale di almeno 50 mm. Nel caso di un obiettivo zoom, utilizzare l'ingrandimento massimo.

1 Scegliere un'opzione di avvio.

Selezionare una delle seguenti opzioni e premere . Per uscire senza acquisire i dati immagine "dust off", premere MENU.



- **Avvia:** verrà visualizzato il messaggio mostrato a destra e nel mirino sarà visualizzato "rEF".
- **Pulisci sensore e avvia:** selezionare questa opzione per pulire il sensore di immagine prima dell'avvio. Verrà visualizzato il messaggio mostrato a destra e nel mirino viene visualizzato "rEF" quando la pulizia è completa.



Pulizia del sensore di immagine

I dati di riferimento immagine "dust off" registrati prima della pulizia del sensore di immagine non possono essere utilizzati con le foto scattate dopo aver eseguito la pulizia del sensore di immagine. Selezionare **Pulisci sensore e avvia** solo se i dati di riferimento immagine "dust off" non saranno utilizzati con le foto esistenti.

2 Inquadrare un oggetto bianco senza dettagli nel mirino.

Con l'obiettivo posto a circa dieci centimetri da un oggetto bianco, ben illuminato e senza dettagli, inquadrare l'oggetto nel mirino in modo che lo riempia completamente e premere il pulsante di scatto a metà corsa.

Nel modo autofocus, la messa a fuoco verrà impostata automaticamente su infinito; con la messa a fuoco manuale, impostare manualmente la messa a fuoco su infinito.

3 Acquisire i dati di riferimento immagine "dust off".

Premere il pulsante di scatto fino in fondo per acquisire i dati di riferimento per l'immagine "dust off".

Se l'oggetto di riferimento è troppo luminoso o troppo scuro, la fotocamera potrebbe non essere in grado di acquisire i dati di riferimento dell'immagine "dust off". In tal caso verrà visualizzato il messaggio mostrato a destra.

Scegliere un altro oggetto di riferimento e ripetere la procedura a partire dallo step 1.



✓ Dati di riferimento immagine "dust off"

Si possono utilizzare gli stessi dati di riferimento per foto scattate con obiettivi diversi o diaframmi diversi. Non è possibile visualizzare le immagini di riferimento utilizzando un software di elaborazione delle immagini per computer. Quando le immagini di riferimento sono visualizzate sulla fotocamera, è visualizzato un reticolo.



Riduzione dello sfarfallio

Pulsante MENU → ☷ Menu impostazioni

Per ridurre l'effetto flicker (sfarfallio della luce) e le righe quando si riprende con illuminazione a fluorescenza o a vapori di mercurio durante live view (☰ 118) o registrazione di filmati (☰ 126). Scegliere **Auto** per permettere alla fotocamera di scegliere automaticamente la frequenza corretta o far corrispondere manualmente la frequenza a quella dell'alimentazione CA locale.

✓ Riduzione dello sfarfallio

Se **Auto** non produce i risultati desiderati e non si è sicuri della frequenza dell'alimentazione locale, provare entrambe le opzioni e scegliere quella che produce i risultati migliori. La riduzione dello sfarfallio potrebbe non produrre i risultati desiderati se il soggetto è molto luminoso, in quel caso selezionare il modo **A** o **M** e scegliere un diaframma più chiuso (numero f/ più alto) prima di avviare live view. Si noti che la riduzione dello sfarfallio non è disponibile quando è selezionato **Si** per **Impostazioni filmato > Impost. filmato manuali** (☰ 129) in modo **M**.

Fuso orario e data

Pulsante MENU → ☰ Menu impostazioni

Per modificare i fusi orari, impostare l'orologio della fotocamera, scegliere l'ordine di visualizzazione della data e attivare o disattivare l'ora legale.

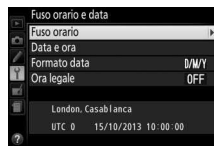

Opzione	Descrizione	
Fuso orario	Scegliere un fuso orario. L'orologio della fotocamera viene automaticamente impostato sull'ora del nuovo fuso orario.	A screenshot of the "Fuso orario" selection screen. It features a world map with a location pin and a list of time zones below, including "London, Casablanca". The current time is shown as "UTC 0 15/10/2013 10:00:00".
Data e ora	Per impostare l'orologio della fotocamera (🗓️ 14).	A screenshot of the "Data e ora" setting screen. It shows a digital clock with fields for "A", "M", "G", "H", "M", and "S". The current values are "2013 10 15 10:00:00".
Formato data	Per scegliere l'ordine di visualizzazione di giorno, mese e anno.	A screenshot of the "Formato data" selection screen. It offers three options: "Y/M/D Anno/mese/giorno", "M/D/Y Mese/giorno/anno", and "D/M/Y Giorno/mese/anno".
Ora legale	Per attivare o disattivare l'ora legale. L'orologio della fotocamera verrà portato avanti o indietro di un'ora automaticamente.	A screenshot of the "Ora legale" confirmation screen. It asks for confirmation with "Sì" (Yes) and "No" options.

Lingua (Language)

Pulsante MENU → ☰ Menu impostazioni

Per scegliere la lingua da utilizzare nei menu e nei messaggi della fotocamera.

Rotazione auto immagine

Pulsante MENU → Ț Menu impostazioni

Le foto scattate mentre è selezionato **Si** contengono informazioni sull'orientamento della fotocamera, che consentono di ruotarle automaticamente durante la riproduzione o quando sono visualizzate in ViewNX 2 o Capture NX 2 (disponibile separatamente). Sono registrati i seguenti orientamenti:



Orientamento paesaggio
(orizzontale)

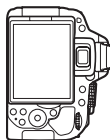

Fotocamera ruotata di 90° in
senso orario



Fotocamera ruotata di 90° in
senso antiorario

L'orientamento della fotocamera non viene registrato se è selezionato **No**. Scegliere questa opzione quando si effettua una ripresa panoramica o si scattano foto con l'obiettivo puntato verso l'alto o verso il basso.

Ruota foto verticali

Per ruotare automaticamente le foto con orientamento verticale (ritratto) da visualizzare durante la riproduzione, selezionare **Si** in corrispondenza dell'opzione **Ruota foto verticali** nel menu riproduzione (☰ 176).

Commento foto

Pulsante MENU → Ț Menu impostazioni

Per aggiungere un commento alle nuove foto al momento dello scatto. I commenti possono essere visualizzati come metadati con ViewNX 2 (in dotazione) o Capture NX 2 (disponibile separatamente; ☰ 236). Il commento è visibile anche sulla pagina dei dati di ripresa della visualizzazione informazioni sulle foto (☰ 138). Sono disponibili le seguenti opzioni:

- **Scrivi commento:** per inserire un commento come descritto a pagina 116. È possibile inserire commenti della lunghezza massima di 36 caratteri.
- **Allega commento:** selezionare questa opzione per allegare il commento a tutte le foto successive. **Allega commento** può essere attivato o disattivato selezionandolo e premendo ►. Dopo aver scelto l'impostazione desiderata, premere OK per uscire.

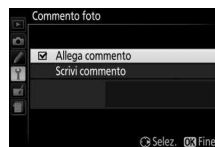

Standard video



Pulsante MENU → Ț Menu impostazioni

Quando si collega la fotocamera a un televisore o a un videoregistratore, assicurarsi che lo standard video della fotocamera corrisponda a quello della periferica (NTSC o PAL).

Scegliere le funzioni eseguite utilizzando un cavo di scatto o un telecomando.





■ ■ Scatto a distanza

Per scegliere se il pulsante di scatto sull'accessorio opzionale viene usato per la registrazione di foto o filmati.

Opzione	Descrizione
 Scatta foto	Il pulsante di scatto sull'accessorio opzionale viene usato per scattare foto.
 Registra filmati	Il pulsante di scatto sull'accessorio opzionale viene usato per registrare filmati. Premere a metà corsa il pulsante per avviare live view o per mettere a fuoco nei modi AF-S e AF-F . Premere il pulsante di scatto fino in fondo per avviare e terminare la ripresa. Usare l'interruttore live view della fotocamera per terminare live view.

■ ■ Funzione pulsante Fn

Scegliere il ruolo esercitato dai pulsanti **Fn** sui telecomandi.

Opzione	Descrizione
 Come puls. fotocamera	Il pulsante Fn sul telecomando esegue la funzione attualmente assegnata al pulsante  ( Fn) della fotocamera (□ 194).
 Live view	Il pulsante Fn sul telecomando può essere utilizzato per avviare e terminare live view.





Caricamento Eye-Fi

Pulsante MENU →  Menu impostazioni

Questa opzione viene visualizzata solo se è inserita nella fotocamera una card di memoria Eye-Fi (disponibile separatamente da fornitori terzi). Scegliere **Attiva** per caricare le foto in una destinazione preselezionata. Si noti che le foto non saranno caricate se l'intensità del segnale è insufficiente.

Osservare tutte le normative locali sui dispositivi wireless e scegliere **Disattiva** in caso di divieti sull'uso di dispositivi wireless.

Quando è inserita una Eye-Fi card, il suo stato è indicato da un'icona nella visualizzazione informazioni:

- : caricamento Eye-Fi disattivato.
- : caricamento Eye-Fi attivato ma nessuna foto disponibile per il caricamento.
-  (fisso): caricamento Eye-Fi attivato; in attesa del caricamento.
-  (animato): caricamento Eye-Fi attivato; caricamento dati in corso.
- : errore.



Eye-Fi Card

A causa di errori o per altre cause, le Eye-Fi card possono emettere dei segnali wireless quando **Disattiva** è selezionato. Se sul monitor viene visualizzato un avviso ( 256), spegnere la fotocamera e rimuovere la card.

La fotocamera può essere utilizzata per attivare e disattivare le Eye-Fi card, ma potrebbe non supportare altre funzioni Eye-Fi. Assicurarsi di tenere aggiornato il firmware della card. Consultare la documentazione in dotazione con l'Eye-Fi card per ulteriori informazioni; per informazioni sulla disponibilità delle Eye-Fi card nel proprio Paese o regione, contattare il produttore.

Utilizzo di Eye-Fi card nel modo Ad Hoc

Potrebbe essere necessario del tempo ulteriore quando ci si collega usando Eye-Fi card che supportano il modo ad hoc. Selezionare valori più lunghi per **Timer di autospegnimento** > **Timer di standby** nel menu impostazioni ( 186).

Marchio di conformità

Pulsante MENU →  Menu impostazioni

Visualizzare gli standard con i quali la fotocamera è conforme.

Versione firmware

Pulsante MENU →  Menu impostazioni

Per visualizzare la versione attuale del firmware della fotocamera.

Il menu di ritocco: creazione di copie ritoccate

Per visualizzare il menu di ritocco, premere **MENU** e selezionare la scheda  (menu di ritocco).

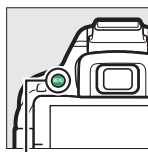

Pulsante MENU



Il menu di ritocco viene utilizzato per rifilare o ritoccare le copie delle foto sulla card di memoria ed è disponibile solo quando una card di memoria contenente foto è inserita nella fotocamera.

Opzione	
 D-Lighting	207
 Correzione occhi rossi	207
 Rifila	208
 Monocromatico	208
 Effetti filtro	209
 Bilanciamento colore	210
 Sovrapposizione immagini	211

Opzione	
 Elaborazione NEF (RAW)	213
 Ridimensiona	214
 Ritocco rapido	215
 Raddrizzamento	215
 Controllo distorsione	215
 Fisheye	216
 Disegna contorno	216
 Bozzetto a colori	216

Opzione	
 Distorsione prospettica	217
 Effetto miniatura	218
 Selezione colore	219
 Modifica filmato	131
 Confronto affiancato*	221

* Disponibile solo se il menu di ritocco viene visualizzato premendo **Z** e selezionando **Ritocco** in riproduzione a pieno formato quando una foto ritoccata o un originale vengono visualizzati.

Ritocco delle copie

La maggior parte delle opzioni possono essere applicate a copie create usando altre opzioni di ritocco, tuttavia, con le eccezioni di **Sovrapposizione immagini** e **Modifica filmato > Scegli punto iniziale/finale**, ogni opzione può essere applicata solo una volta (si noti che modifiche multiple potrebbero portare a perdita di dettagli). Le opzioni che non possono essere applicate alla foto attuale sono evidenziate in grigio e non sono disponibili.

Qualità e dimensione dell'immagine

Eccetto che nel caso di copie create con **Rifila** e **Ridimensiona**, le copie create da immagini JPEG sono delle stesse dimensioni e qualità delle originali, mentre le copie create da foto NEF (RAW) vengono salvate come immagini JPEG di qualità Fine.

Creazione di copie ritoccate

Per creare una copia ritoccata:

1 Visualizzare le opzioni di ritocco.

Evidenziare la voce desiderata nel menu di ritocco e premere ►.



2 Selezionare una foto.

Selezionare una foto e premere OK (per visualizzare l'immagine selezionata a pieno schermo, tenere premuto il pulsante OK).



Ritocco

La fotocamera potrebbe non essere in grado di visualizzare o ritoccare immagini create con altri dispositivi. Se l'immagine è stata registrata con impostazioni di qualità dell'immagine di NEF (RAW) + JPEG (☞ 59), le opzioni di ritocco vengono applicate solo alla copia RAW.

3 Selezionare le opzioni di ritocco.

Per ulteriori informazioni, vedere la sezione relativa alla voce selezionata. Per uscire senza creare una copia ritoccata, premere MENU.

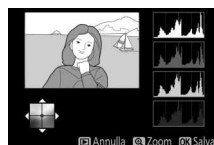

4 Creare una copia ritoccata.

Premere OK per creare una copia ritoccata. Eccetto che nella pagina "solo foto" delle informazioni sulla foto (☞ 136), le copie ritoccate sono indicate da un'icona



Creazione di copie ritoccate durante la riproduzione

Per creare una copia ritoccata dell'immagine attualmente visualizzata in riproduzione a pieno formato (☞ 135), premere **i**, quindi selezionare **Ritocco**, premere OK e selezionare un'opzione di ritocco (**Sovrapposizione immagini** escluso).

D-Lighting consente di schiarire le ombre, pertanto è particolarmente indicato per le foto scure o controluce.



Prima



D-Lighting



D-Lighting (soggetto del ritratto)

Premere ◀ o ▶ per scegliere la quantità di correzione effettuata; l'effetto può essere visualizzato in anteprima nel display di modifica. Premere OK per copiare la foto.

■ Soggetti del ritratto

Selezionare **Soggetti del ritratto** per limitare il D-Lighting all'area attorno ai volti dei soggetti del ritratto.

Soggetti del ritratto

La fotocamera seleziona automaticamente fino a tre soggetti di D-Lighting ritratto (si noti che D-Lighting ritratto non può essere applicato alle foto scattate con **No** selezionato per **Rotazione auto immagine** nel menu impostazioni;  202). In base alla composizione e alle pose dei soggetti, si potrebbero non ottenere i risultati desiderati; se non si è soddisfatti, rimuovere il segno di spunta da **Soggetti del ritratto**.

Correzione occhi rossi







Questa opzione è utilizzata per correggere l'effetto "occhi rossi" causato dal flash ed è disponibile solo con le foto scattate utilizzando il flash. La foto selezionata per la correzione occhi rossi può essere vista in anteprima nel display di modifica. Confermare l'effetto della correzione occhi rossi e premere OK per creare una copia. Si noti che la correzione occhi rossi potrebbe non ottenere sempre i risultati sperati e potrebbe, in casi molto rari, essere applicata a parti dell'immagine che non hanno subito l'effetto occhi rossi; controllare attentamente l'anteprima prima di procedere.

Rifila

Pulsante MENU →  menu di ritocco

Per creare una copia ritagliata della foto selezionata. La foto selezionata è visualizzata con il ritaglio selezionato mostrato in giallo; creare una copia ritagliata come descritto nella tabella seguente.



Per	Usare	Descrizione
Aumentare la dimensione del ritaglio		Premere il pulsante  per aumentare la dimensione del ritaglio.
Ridurre la dimensione del ritaglio	 (?)	Premere il pulsante  (?) per ridurre la dimensione del ritaglio.
Cambiare le proporzioni del ritaglio		Ruotare la ghiera di comando per commutare fra proporzioni di 3 : 2, 4 : 3, 5 : 4, 1 : 1 e 16 : 9.
Spostare il ritaglio		Utilizzare il multi-selettore per spostare il ritaglio in un'altra area dell'immagine.
Creare una copia		Per salvare il ritaglio attuale come file separato.

Dimensione dell'immagine

Le dimensioni della copia (che variano in base alla dimensione del ritaglio e alle proporzioni) appaiono in alto a sinistra nel display di ritaglio.

Visualizzazione delle copie ritagliate

Lo zoom in riproduzione potrebbe non essere disponibile quando sono visualizzate copie ritagliate.

Monocromatico

Pulsante MENU →  menu di ritocco

Copiare le foto in **Bianco e nero**, **Seppia** o **Viraggio ciano** (blu e bianco monocromatico).

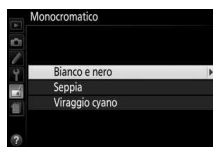

Se si seleziona **Seppia** o **Viraggio ciano**, viene visualizzata un'anteprima dell'immagine selezionata; premere ▲ per aumentare la saturazione del colore, ▼ per ridurla. Premere OK per creare una copia monocromatica.





Per aumentare la saturazione



Per diminuire la saturazione

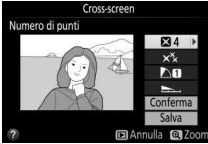
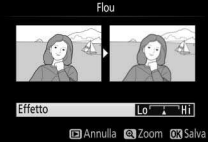

Dopo aver regolato gli effetti filtro come descritto di seguito, premere  per copiare la foto.

Opzione	Descrizione	
Skylight	Per creare un effetto analogo a quello ottenuto utilizzando un filtro skylight, riducendo il blu della foto.	
Filtro caldo	Per creare una copia con effetti filtro a toni caldi, dando alla foto una dominante "calda" rossa.	
Satura rosso	Per intensificare i rossi (Satura rosso), i verdi (Satura verde) o i blu (Satura blu). Premere ▲ per aumentare l'effetto, ▼ per diminuirlo.	
Satura verde		
Satura blu		
Cross-screen	Per aggiungere effetti starburst alle sorgenti di luce. <ul style="list-style-type: none"> • Numero di punti: per scegliere tra quattro, sei o otto. • Entità del filtro: per scegliere la luminosità delle sorgenti di luce interessate. • Angolo del filtro: per scegliere l'angolazione dei punti. • Entità dei punti: per scegliere l'entità dei punti. • Conferma: viene visualizzata un'anteprima degli effetti del filtro. Premere  per visualizzare un'anteprima della copia a pieno formato. • Salva: per creare una copia ritoccata. 	
Flou	Per aggiungere un effetto filtro flou. Premere ◀ o ▶ per scegliere l'intensità del filtro.	

Utilizzare il multi-selettore per creare una copia con il bilanciamento colore modificato come mostrato di seguito. Gli istogrammi rosso, verde e blu ( 137) mostrano la distribuzione dei toni nella copia.

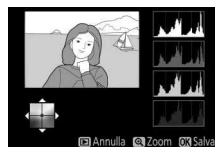







Per aumentare la quantità di verde



Per aumentare la quantità di magenta

Zoom

Per ingrandire la foto visualizzata nel monitor, premere il pulsante . L'istogramma sarà aggiornato per mostrare solo i dati relativi alla parte dell'immagine visibile sul monitor. Mentre l'immagine viene ingrandita, premere il pulsante  ( ) per commutare dal bilanciamento colore allo zoom e viceversa. Quando è selezionato lo zoom, è possibile aumentare l'ingrandimento e ridurre l'ingrandimento con i pulsanti  e  (?) e scorrere la foto con il multi-selettore.



La sovrapposizione immagini combina due foto NEF (RAW) esistenti per creare un'unica foto che è salvata separatamente da quelle originali; i risultati, che fanno uso di dati RAW ottenuti dal sensore di immagine della fotocamera, sono visibilmente migliori delle sovrapposizioni create in una applicazione di gestione delle immagini. La nuova immagine è salvata con le impostazioni di dimensione e qualità dell'immagine attuali; prima di creare una sovrapposizione, impostare la dimensione e la qualità dell'immagine ( 59, 61; tutte le opzioni sono disponibili). Per creare una copia NEF (RAW), scegliere una qualità dell'immagine **NEF (RAW)**.



1 Selezionare Sovrapposizione immagini.



Selezionare **Sovrapposizione immagini** nel menu di ritocco e premere ►.



Viene visualizzata la finestra di dialogo mostrata a destra, con **Foto 1** selezionata; premere  per visualizzare un elenco delle immagini in formato NEF (RAW) create con questa fotocamera.



2 Selezionare la prima foto.

Utilizzare il multi-selettore per selezionare la prima foto per la sovrapposizione. Tenere premuto il pulsante  per visualizzare l'immagine selezionata a pieno formato. Premere  per selezionare la foto evidenziata e tornare alla visualizzazione anteprima.



3 Selezionare la seconda foto.

L'immagine selezionata verrà visualizzata come **Foto 1**. Selezionare **Foto 2** e premere **OK**, quindi selezionare la seconda foto come descritto allo step 2.

4 Regolare il guadagno.

Selezionare **Foto 1** o **Foto 2** e ottimizzare l'esposizione per la sovrapposizione premendo **▲** o **▼** per selezionare il guadagno da valori compresi tra 0,1 e 2,0. Ripetere la procedura per la seconda foto. Il valore predefinito è 1,0; selezionare 0,5 per dimezzare il guadagno o 2,0 per raddoppiarlo. Gli effetti del guadagno sono visibili nella colonna **Antepr.**



5 Visualizzare la sovrapposizione in anteprima.

Premere **◀** o **▶** per posizionare il cursore nella colonna **Antepr.** e premere **▲** o **▼** per selezionare **Sovr.** Premere **OK** per avere un'anteprima della sovrapposizione come mostrato a destra (per salvare la sovrapposizione senza visualizzarne un'anteprima, selezionare **Salva**). Per tornare allo step 4 e selezionare nuove foto o regolare il guadagno, premere **Q** (?).



6 Salvare la sovrapposizione.

Premere **OK** mentre è visualizzata l'anteprima per salvare la sovrapposizione. Dopo la creazione di una sovrapposizione, la foto ottenuta sarà visualizzata a pieno formato sul monitor.



✓ Sovrapposizione immagini

Solo foto NEF (RAW) con identica profondità bit possono essere combinate (📄 178). La sovrapposizione presenta le stesse info foto della foto selezionata per **Foto 1**.

Per creare copie in formato JPEG di foto NEF (RAW).

1 Selezionare Elaborazione NEF (RAW).

Selezionare **Elaborazione NEF (RAW)** nel menu di ritocco e premere per visualizzare una finestra di dialogo per la selezione delle foto nella quale sono elencate solo le foto NEF (RAW) create con questa fotocamera.



2 Selezionare una foto.

Utilizzare il multi-selettore per selezionare una foto (per visualizzare l'immagine selezionata a pieno schermo, tenere premuto il pulsante). Premere per selezionare la foto selezionata e procedere allo step successivo.



3 Regolare le impostazioni di Elaborazione NEF (RAW).

Regolare le impostazioni elencate di seguito. Si noti che il bilanciamento del bianco non è disponibile con immagini create con esposizione multipla o sovrapposizione immagini e che gli effetti della compensazione esposizione potrebbero differire da quelli che potrebbero essere stati previsti quando è stata scattata la foto.

Elaborazione NEF (RAW)

Qualità dell'immagine

EXE	
NORM	Qualità dell'immagine (□ 59)
61	Dimensione dell'immagine (□ 61)
A	Bilanciamento del bianco (□ 101)
0.0	Compensazione esposizione (□ 92)
SD	Picture Control (□ 111)

Elaborazione NEF (RAW)

NR su ISO elevati

iso N	NR su ISO elevati (□ 180)
sRGB	Spazio colore (□ 179)
OFF	D-Lighting (□ 207)

4 Copiare la foto.

Selezionare **EXE** e premere per creare una copia in formato JPEG della foto selezionata. Per uscire senza copiare la foto, premere il pulsante MENU.



Per creare copie piccole di una o più delle foto selezionate.

1 Selezionare Ridimensiona.

Selezionare **Ridimensiona** nel menu di ritocco e premere ►.



2 Scegliere una dimensione.

Selezionare **Scegli dimensione** e premere ►.



Selezionare un'opzione e premere OK.



3 Scegliere le immagini.

Selezionare **Seleziona foto** e premere ►.



Selezionare le immagini usando il multi-selettore e premere il pulsante (?) per selezionare o deselezionare (per visualizzare a pieno formato l'immagine selezionata, tenere premuto il pulsante). Le immagini selezionate sono contrassegnate da un'icona . Premere OK quando la selezione è completa.

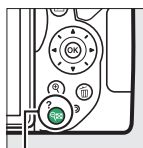

Pulsante (?)



4 Salvare le copie ridimensionate.

Viene visualizzata una finestra di conferma.

Selezionare **Sì** e premere OK per salvare le copie ridimensionate.

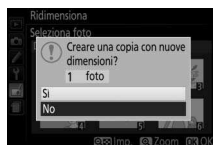

Visualizzazione delle copie ridimensionate

Lo zoom in riproduzione potrebbe non essere disponibile quando le copie ridimensionate sono visualizzate.

Ritocco rapido

Pulsante MENU →  menu di ritocco

Per creare copie con saturazione e contrasto migliorati. Il D-Lighting viene applicato, se necessario, per schiarire soggetti scuri o in controluce.

Premere ◀ o ▶ per scegliere la quantità di miglioramento. Premere  per copiare la foto.



Raddrizzamento

Pulsante MENU →  menu di ritocco

Per creare una copia raddrizzata della foto selezionata. Premere ▶ per ruotare la foto in senso orario fino a cinque gradi con incrementi di circa 0,25 gradi, ◀ per ruotarla in senso antiorario (si noti che i bordi della foto saranno rifilati per creare una copia con gli angoli retti). Premere  per salvare la copia ritoccata.



Controllo distorsione

Pulsante MENU →  menu di ritocco

Per creare copie con distorsione periferica ridotta. Selezionare **Auto** per lasciare che la fotocamera corregga la distorsione automaticamente e quindi eseguire regolazioni fini usando il multi-selettore, oppure selezionare **Manuale** per ridurre la distorsione manualmente (si noti che **Auto** non è disponibile con foto scattate usando il controllo distorsione auto; vedere pagina 179).

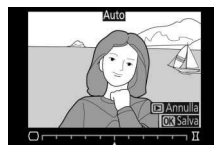

Premere ▶ per ridurre la distorsione a barilotto, ◀ per ridurre la distorsione a cuscinetto (si noti che, utilizzando livelli più elevati del controllo distorsione, sarà tagliata una porzione maggiore dei bordi). Premere  per creare una copia ritoccata.

Auto

Auto è usato solamente per le foto scattate con obiettivi di tipo G, E e D (esclusi PC, fisheye e alcuni altri obiettivi); i risultati non sono garantiti con altri obiettivi.

Fisheye

Pulsante MENU →  menu di ritocco

Per creare copie che sembrano essere state scattate con un obiettivo fisheye. Premere ► per aumentare l'effetto (ciò aumenta anche la quantità che verrà ritagliata ai bordi della foto), ◀ per ridurlo. Premere OK per salvare la copia ritoccata.

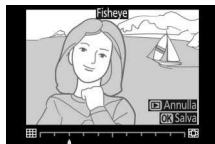

Disegna contorno

Pulsante MENU →  menu di ritocco

Per creare una copia con contorno di una foto da utilizzare come base per la decorazione. Premere OK per salvare la copia ritoccata.

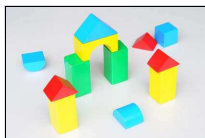

Prima

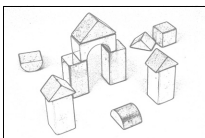

Dopo



Bozzetto a colori

Pulsante MENU →  menu di ritocco

Per creare una copia di una foto che assomigli a un bozzetto fatto con matite colorate. Premere ▲ o ▼ per selezionare **Saturazione** o **Contorni** e premere ◀ o ► per cambiare. La saturazione può essere aumentata per rendere i colori più saturi o diminuita per un effetto monocromatico, slavato, mentre i contorni possono essere resi più spessi o più sottili. Contorni più spessi rendono i colori più saturi. Premere OK per salvare la copia ritoccata.



Per creare copie che riducono gli effetti della prospettiva che si ottengono scattando foto dalla base di un oggetto alto. Usare il multi-selettore per regolare la prospettiva (si noti che quantità maggiori di controllo della prospettiva risulteranno in quantità maggiori di bordi tagliati). Premere **OK** per salvare la copia ritoccata.

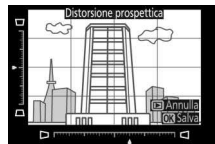







Prima



Dopo

Per creare una copia che sembri essere una foto di un diorama. Funziona al meglio con foto scattate da una posizione in alto. L'area che sarà messa a fuoco nella copia viene indicata da una cornice gialla.

Per	Premere	Descrizione
Scegliere l'orientamento		Premere  per scegliere l'orientamento dell'area messa a fuoco.
Scegliere l'area di messa a fuoco		Se l'area di applicazione dell'effetto è in orientamento orizzontale, premere ▲ o ▼ per posizionare la cornice che indica l'area della copia che risulterà a fuoco.
		Se l'area di applicazione dell'effetto è in orientamento verticale, premere ◀ o ▶ per posizionare la cornice che indica l'area della copia che risulterà a fuoco.
Scegli dimensione		Se l'area dell'effetto ha un orientamento orizzontale, premere ◀ o ▶ per scegliere l'altezza.
		Se l'area dell'effetto ha un orientamento verticale, premere ▲ o ▼ per scegliere la larghezza.
Creare una copia		Per creare una copia.



Area a fuoco

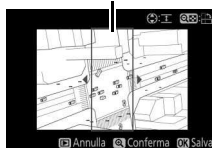

Per creare una copia nella quale solo le tinte selezionate appaiono a colori.

1 Selezionare Selezione colore.

Selezionare **Selezione colore** nel menu di ritocco e premere ►.



2 Selezionare una foto.

Selezionare una foto e premere OK (per visualizzare l'immagine selezionata a pieno formato, tenere premuto il pulsante OK).



3 Selezionare un colore.

Utilizzare il multi-selettore per posizionare il cursore su un oggetto e premere AF-L (OK) per selezionare il colore dell'oggetto come quello che rimarrà nella copia finale (la fotocamera potrebbe non riuscire a rilevare i colori non saturi; scegliere un colore saturo). Per aumentare l'ingrandimento per una selezione precisa del colore, premere Q . Premere Q (?) per ridurre l'ingrandimento.

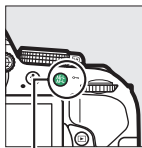

Pulsante AF-L (OK)

Colore selezionato



4 Selezionare la gamma colori.

Ruotare la ghiera di comando per evidenziare la gamma colori per il colore selezionato.



Gamma colori



5 Scegliere la gamma colori.

Premere ▲ o ▼ per aumentare o ridurre la gamma di tinte simili che saranno incluse nella foto o nel filmato finale. Scegliere valori compresi tra 1 e 7; si noti che valori più alti potrebbero includere tinte di altri colori.



6 Selezionare colori aggiuntivi.

Per selezionare colori aggiuntivi, ruotare la ghiera di comando per selezionare un'altra delle tre caselle di colori nella parte superiore del display e ripetere gli step 3–5 per selezionare un altro colore. Ripetere la procedura per un terzo colore, se desiderato. Per deselegionare il colore selezionato, premere \square (Per rimuovere tutti i colori, tenere premuto \square). Viene visualizzata una finestra di conferma; selezionare **Si**).



7 Salvare la copia modificata.

Premere \odot per copiare la foto.



Confronto affiancato

Per confrontare le copie ritoccate con le foto originali. Questa opzione è disponibile solo se il menu di ritocco viene visualizzato premendo il pulsante **i** e selezionando **Ritocco** quando una copia o un originale viene riprodotto a pieno formato.

1 Selezionare una foto.

Selezionare una copia ritoccata (riconoscibile dall'icona ) o una foto che è stata ritoccata nella riproduzione a pieno formato. Premere **i**, quindi selezionare **Ritocco** e premere **OK**.



Pulsante **i**

2 Selezionare Confronto affiancato.

Selezionare **Confronto affiancato** nel menu di ritocco e premere **OK**.



3 Confrontare la copia con l'originale.

La foto originale è visualizzata a sinistra, la copia ritoccata a destra, con le opzioni utilizzate per creare la copia elencate nella parte superiore del display. Premere **◀** o **▶** per commutare tra la foto di origine e la copia ritoccata. Tenere premuto il pulsante **Q** per visualizzare l'immagine selezionata a pieno formato. Se la copia è stata creata da due foto utilizzando **Sovrapposizione immagini**, premere **▲** o **▼** per visualizzare l'altra foto di origine. Se esistono più copie dell'attuale foto originale, premere **▲** o **▼** per visualizzare le altre copie. Premere **OK** per tornare alla riproduzione con la foto selezionata visualizzata.



Opzioni utilizzate per creare la copia



Foto originale Copia ritoccata

Confronto affiancato

La foto originale non sarà visualizzata se la copia è stata creata da una foto che è stata poi cancellata o che era protetta quando la copia è stata realizzata (143).

Impostazioni Recenti/Mio Menu

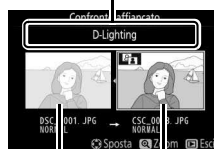
Si può accedere al menu impostazioni recenti, un menu che elenca le 20 impostazioni utilizzate più di recente, e a Mio menu, un menu personalizzato contenente fino a 20 opzioni selezionate dall'utente, premendo il pulsante MENU evidenziando l'ultima scheda nell'elenco menu (☰ o ☱).

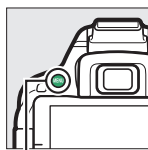

Pulsante MENU

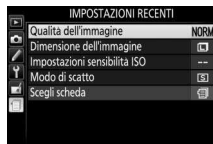
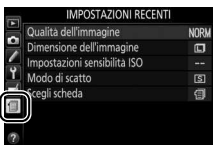

Scelta di un menu

Utilizzare l'opzione **Scegli scheda** per scegliere il menu visualizzato.

1 Selezionare Scegli scheda.

Selezionare **Scegli scheda** e premere ►.

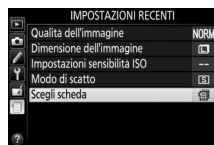

2 Selezionare un menu.

Selezionare ☰ **MIO MENU** o ☱ **IMPOSTAZIONI RECENTI** e premere OK per visualizzare il menu selezionato.

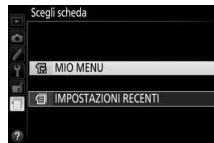

Impostazioni Recenti

Quando ☰ **IMPOSTAZIONI RECENTI** è selezionato per **Scegli scheda**, il menu elenca le 20 impostazioni utilizzate più di recente, con le ultime voci per prime. Premere ▲ o ▼ per selezionare un'opzione e premere ► per confermare la selezione.

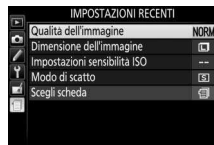

✍ Rimozione di voci dal menu Impostazioni recenti

Per rimuovere una voce dal menu impostazioni recenti, selezionarla e premere il pulsante ☰. Viene visualizzata una finestra di dialogo di conferma; premere nuovamente ☰ per cancellare la voce selezionata.

Mio Menu

Selezionare  **MIO MENU** per **Scegli scheda** consente di accedere a un menu personalizzato contenente fino a 20 opzioni selezionate dai menu riproduzione, ripresa, personalizzazioni, impostazioni e ritocco. Seguire gli step indicati di seguito per aggiungere voci a, cancellare voci da e riordinare le voci in Mio Menu.

■ ■ Aggiungere opzioni a Mio Menu

1 Selezionare Aggiungi voci.

Selezionare **Aggiungi voci** e premere ►.



2 Selezionare un menu.

Selezionare il nome del menu che contiene l'opzione che si desidera aggiungere e premere ►.



3 Selezionare una voce.

Selezionare l'opzione di menu desiderata e premere OK.



4 Posizionare la nuova voce.

Premere ▲ o ▼ per spostare la nuova voce in alto o in basso in Mio Menu. Premere OK per aggiungere la nuova voce. Ripetere gli step 1–4 per selezionare voci aggiuntive.

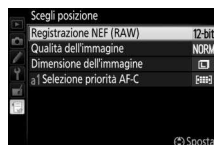

Aggiungere opzioni a Mio Menu

Le voci attualmente visualizzate in Mio Menu sono indicate da un segno di spunta. Le voci indicate da un'icona  non possono essere selezionate.



■ ■ **Cancellare opzioni da Mio Menu**

1 Selezionare **Rimuovi voci**.

Selezionare **Rimuovi voci** e premere ►.

2 Selezionare voci.

Evidenziare le voci e premere ► per selezionare o deselezionare. Le voci selezionate sono indicate da un segno di spunta.

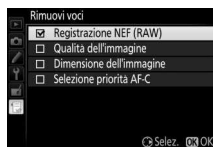

3 Cancellare le voci selezionate.

Premere ⓄK. Viene visualizzata una finestra di conferma; premere nuovamente ⓄK per cancellare le voci selezionate.

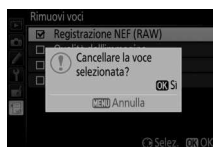

■ Riordinare le opzioni in Mio Menu

1 Selezionare **Classifica voci**.

Selezionare **Classifica voci** e premere ►.

2 Selezionare una voce.

Selezionare la voce che si desidera spostare e premere OK.

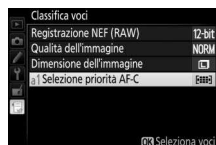

3 Posizionare la voce.

Premere ▲ o ▼ per spostare la voce in alto o in basso in Mio Menu e premere OK. Ripetere gli step 2–3 per riposizionare voci aggiuntive.

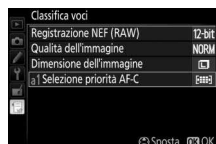

4 Tornare a Mio Menu.

Premere il pulsante MENU per tornare a Mio Menu.

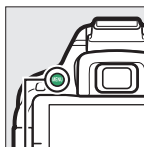

Pulsante MENU



Note tecniche

Questo capitolo contiene informazioni su accessori compatibili, pulizia e conservazione della fotocamera e informazioni su che cosa fare in caso di messaggi di errore o se si riscontrano problemi nell'utilizzo della fotocamera.

Obiettivi compatibili

Obiettivi CPU compatibili

Questa fotocamera supporta l'autofocus solo con obiettivi CPU AF-S e AF-I. Gli obiettivi AF-S hanno nomi che iniziano con **AF-S**, i nomi degli obiettivi AF-I iniziano con **AF-I**. L'autofocus non è supportato con altri obiettivi autofocus (AF). La seguente tabella elenca le caratteristiche disponibili con gli obiettivi compatibili con la fotografia attraverso il mirino:

Obiettivo/accessorio	Impostazione fotocamera		Messa a fuoco			Modo		Misurazione esposimetrica		
	AF	MF (con telemetro elettronico)	MF	M	Altri modi	☒		☒		
						3D	Colore	☒	☒	
AF-S, AF-I NIKKOR	✓	✓	✓	✓	✓	✓	—	✓ ¹		
Altri tipi G o D AF NIKKOR	—	✓	✓	✓	✓	✓	—	✓ ¹		
Serie NIKKOR PC-E ^{2,3}	—	✓ ⁴	✓	✓	✓	✓	—	✓ ¹		
PC Micro 85 mm f/2.8D ⁵	—	✓ ⁴	✓	✓	—	✓	—	✓ ¹		
Moltiplicatore di focale AF-S/AF-I ⁶	✓ ⁷	✓ ⁷	✓	✓	✓	✓	—	✓ ¹		
Altri AF NIKKOR (tranne gli obiettivi per F3AF)	—	✓ ⁸	✓	✓	✓	—	✓	✓ ¹		
AI-P NIKKOR	—	✓ ⁹	✓	✓	✓	—	✓	✓ ¹		

- 1 La misurazione spot consente di misurare il punto AF selezionato (☐ 90).
 - 2 Osservare le dovute precauzioni quando si basculano o si decentrano gli obiettivi PC-E NIKKOR 24 mm f/3.5D ED, in quanto potrebbero entrare in contatto con il corpo macchina della fotocamera e causare danni o lesioni.
 - 3 Decentrare e/o basculare l'obiettivo interferisce con l'esposizione.
 - 4 Non può essere utilizzato con decentramento o basculazione.
 - 5 L'esposizione ottimale si ottiene solo se l'obiettivo è all'apertura massima e l'obiettivo non è decentrato o bascolato.
 - 6 Obiettivo AF-S o AF-I richiesto.
 - 7 Con apertura massima effettiva di f/5.6 o più veloce.
 - 8 Quando gli obiettivi AF 80–200 mm f/2.8, AF 35–70 mm f/2.8, AF 28–85 mm f/3.5–4.5 (Nuovo) o AF 28–85 mm f/3.5–4.5 vengono ingranditi al massimo alla distanza minima di messa a fuoco, l'indicatore di messa a fuoco potrebbe apparire quando l'immagine sullo schermo smerigliato nel mirino non è a fuoco. Mettere a fuoco manualmente finché l'immagine nel mirino non è a fuoco.
 - 9 Con apertura massima di f/5.6 o più veloce.
- Disturbo sotto forma di linee potrebbe apparire durante l'autofocus quando i filmati vengono registrati a sensibilità ISO alte. Utilizzare la messa a fuoco manuale o il blocco della messa a fuoco.

✓ Obiettivi IX NIKKOR

Gli obiettivi IX NIKKOR non possono essere utilizzati.

Identificazione degli obiettivi CPU e di tipo G, E e D

Gli obiettivi CPU sono identificati dalla presenza dei contatti CPU, gli obiettivi di tipo G, E e D dalla presenza di una lettera sul barilotto dell'obiettivo. Gli obiettivi di tipo G ed E non sono dotati di ghiera diaframma.

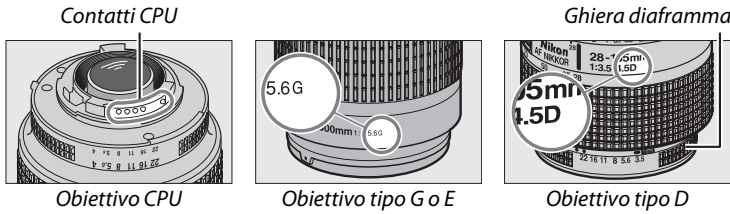

Quando si utilizza un obiettivo CPU dotato di ghiera diaframma, bloccare la ghiera diaframma sull'apertura minima (numero $f/$ più alto).

Misurazione matrix

Per la misurazione matrix, la fotocamera usa un sensore RGB da 2016 pixel per impostare l'esposizione in base a distribuzione, contrasto, colore, composizione e, con obiettivi di tipo G, E o D, alle informazioni sulla distanza (misurazione Color Matrix 3D II; con altri obiettivi CPU, la fotocamera usa la misurazione Color Matrix II, che non include informazioni sulla distanza 3D).

Obiettivi senza CPU compatibili

Gli obiettivi senza CPU possono essere usati soltanto quando la fotocamera è in modo **M**. Selezionare un altro modo disattiva il rilascio dell'otturatore. Il diaframma deve essere regolato manualmente mediante la ghiera diaframma e non è possibile usare il sistema di misurazione esposimetrica della fotocamera, il controllo flash i-TTL e altre caratteristiche che richiedono un obiettivo CPU. Alcuni obiettivi senza CPU non possono essere utilizzati; vedere "Accessori e obiettivi senza CPU non compatibili", di seguito.

Impostazione fotocamera	Messa a fuoco			Modo	
	AF	MF (con telemetro elettronico)	MF	M	Altri modi
Obiettivi NIKKOR AI, AI modificati o obiettivi Nikon Serie E	—	✓ ¹	✓	✓ ²	—
NIKKOR medico 120 mm f/4	—	✓	✓	✓ ^{2,3}	—
Reflex NIKKOR	—	—	✓	✓ ²	—
PC NIKKOR	—	✓ ⁴	✓	✓ ²	—
Moltiplicatore di focale tipo AI	—	✓ ⁵	✓	✓ ²	—
Soffietto di estensione PB-6 ⁶	—	✓ ¹	✓	✓ ²	—
Anelli di estensione automatici (serie PK 11A, 12 o 13; PN-11)	—	✓ ¹	✓	✓ ²	—

1 Con apertura massima di f/5.6 o più veloce.

2 Non è possibile utilizzare l'indicatore di esposizione.

3 Può essere utilizzato con tempi di posa più lunghi del tempo sincro flash di uno o più step.

4 Non può essere utilizzato con decentramento o basculazione.

5 Con apertura massima effettiva di f/5.6 o più veloce.

6 Fissare in orientamento verticale (una volta fissato, è possibile utilizzarlo in orientamento orizzontale).

✓ Accessori e obiettivi senza CPU non compatibili

I seguenti accessori e obiettivi senza CPU NON possono essere utilizzati con la D5300:

- Moltiplicatore di focale AF TC-16AS
- Obiettivi di tipo non AI
- Obiettivi che richiedono l'unità di messa a fuoco AU-1 (400 mm f/4.5, 600 mm f/5.6, 800 mm f/8, 1200 mm f/11)
- Fisheye (6 mm f/5.6, 7,5 mm f/5.6, 8 mm f/8, OP 10 mm f/5.6)
- 2,1 cm f/4
- Anello di estensione K2
- 180–600 mm f/8 ED (numeri di serie 174041–174180)
- 360–1200 mm f/11 ED (numeri di serie 174031–174127)
- 200–600 mm f/9.5 (numeri di serie 280001–300490)
- Obiettivi AF per F3AF (AF 80 mm f/2.8, AF 200 mm f/3.5 ED, moltiplicatore di focale AF TC-16)
- PC 28 mm f/4 (numeri di serie 180900 o precedenti)
- PC 35 mm f/2.8 (numeri di serie 851001–906200)
- PC 35 mm f/3.5 (tipo vecchio)
- Reflex 1000 mm f/6.3 (tipo vecchio)
- Reflex 1000 mm f/11 (numeri di serie 142361–143000)
- Reflex 2000 mm f/11 (numeri di serie 200111–200310)

illuminatore ausiliario AF

L'illuminatore ausiliario AF ha un campo di circa 0,5–3,0 m; quando si usa l'illuminatore, usare un obiettivo con lunghezza focale di 18–200 mm e rimuovere il paraluce. L'illuminatore ausiliario AF non è disponibile con i seguenti obiettivi:

- AF-S NIKKOR 14–24 mm f/2.8G ED
- AF-S NIKKOR 28–300 mm f/3.5–5.6G ED VR
- AF-S DX NIKKOR 55–300 mm f/4.5–5.6G ED VR
- AF-S VR Zoom-Nikkor 70–200 mm f/2.8G IF-ED
- AF-S NIKKOR 70–200 mm f/2.8G ED VR II
- AF-S Zoom-Nikkor 80–200 mm f/2.8D IF-ED
- AF-S NIKKOR 80–400 mm f/4.5–5.6G ED VR
- AF-S VR Nikkor 200 mm f/2G IF-ED
- AF-S NIKKOR 200 mm f/2G ED VR II
- AF-S VR Zoom-Nikkor 200–400 mm f/4G IF-ED
- AF-S NIKKOR 200–400 mm f/4G ED VR II

A distanze inferiori a 1 m, i seguenti obiettivi potrebbero bloccare il funzionamento dell'illuminatore ausiliario AF e interferire con l'autofocus in condizioni di scarsa illuminazione:

- AF-S DX NIKKOR 10–24 mm f/3.5–4.5G ED
- AF-S NIKKOR 16–35 mm f/4G ED VR
- AF-S Zoom-Nikkor 17–35 mm f/2.8D IF-ED
- AF-S DX Zoom-Nikkor 17–55 mm f/2.8G IF-ED
- AF-S NIKKOR 18–35 mm f/3.5–4.5G ED
- AF-S DX NIKKOR 18–105 mm f/3.5–5.6G ED VR
- AF-S DX VR Zoom-Nikkor 18–200 mm f/3.5–5.6G IF-ED
- AF-S DX NIKKOR 18–200 mm f/3.5–5.6G ED VR II
- AF-S DX NIKKOR 18–300 mm f/3.5–5.6G ED VR
- AF-S NIKKOR 24–70 mm f/2.8G ED
- AF-S VR Zoom-Nikkor 24–120 mm f/3.5–5.6G IF-ED
- AF-S NIKKOR 24–120 mm f/4G ED VR
- AF-S NIKKOR 28 mm f/1.8G
- AF-S Zoom-Nikkor 28–70 mm f/2.8D IF-ED
- AF-S NIKKOR 35 mm f/1.4G
- AF-S NIKKOR 70–200 mm f/4G ED
- AF-S NIKKOR 70–200 mm f/4G ED VR
- AF-S NIKKOR 85 mm f/1.4G
- AF-S VR Micro-Nikkor 105 mm f/2.8G IF-ED

✓ Il flash incorporato

Il flash incorporato può essere usato con obiettivi con lunghezze focali da 18 a 300 mm, sebbene in alcuni casi il flash potrebbe essere insufficiente per illuminare interamente il soggetto a determinate distanze o lunghezze focali a causa di ombre dovute all'obiettivo (vedere la figura sotto), mentre gli obiettivi che bloccano la visuale del soggetto da parte dell'illuminatore di riduzione occhi rossi potrebbero interferire con la riduzione occhi rossi. Rimuovere i paraluce per evitare ombre.

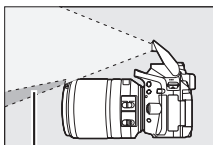

Ombra



Ombra

Il flash presenta un campo di utilizzo minimo di 0,6 m e non può essere utilizzato nel campo macro di obiettivi zoom macro. È possibile che il flash non sia in grado di illuminare completamente il soggetto con i seguenti obiettivi a distanze inferiori a quelle qui indicate:

Obiettivo	Posizione dello zoom	Distanza minima senza vignettatura
AF-S DX NIKKOR 10–24 mm f/3.5–4.5G ED	24 mm	1,5 m
AF-S DX Zoom-Nikkor 12–24 mm f/4G IF-ED	24 mm	1,0 m
AF-S NIKKOR 16–35 mm f/4G ED VR	35 mm	1,0 m
AF-S DX NIKKOR 16–85 mm f/3.5–5.6G ED VR	24–85 mm	Nessuna vignettatura
AF-S Zoom-Nikkor 17–35 mm f/2.8D IF-ED	28 mm	1,0 m
	35 mm	Nessuna vignettatura
AF-S DX Zoom-Nikkor 17–55 mm f/2.8G IF-ED	28 mm	1,5 m
	35 mm	1,0 m
	45–55 mm	Nessuna vignettatura
AF-S NIKKOR 18–35 mm f/3.5–4.5G ED	24 mm	1,5 m
	28 mm	1,0 m
	35 mm	Nessuna vignettatura
AF Zoom-Nikkor 18–35 mm f/3.5–4.5D IF-ED	24 mm	1,0 m
	28–35 mm	Nessuna vignettatura
AF-S DX Zoom-Nikkor 18–70 mm f/3.5–4.5G IF-ED	18 mm	1,0 m
	24–70 mm	Nessuna vignettatura
AF-S DX NIKKOR 18–105 mm f/3.5–5.6G ED VR	18 mm	2,5 m
	24 mm	1,0 m
AF-S DX Zoom-Nikkor 18–135 mm f/3.5–5.6G IF-ED	18 mm	2,0 m
	24–135 mm	Nessuna vignettatura
AF-S DX NIKKOR 18–140 mm f/3.5–5.6G ED VR	24 mm	1,0 m
	35–140 mm	Nessuna vignettatura
AF-S DX VR Zoom-Nikkor 18–200 mm f/3.5–5.6G IF-ED,	24 mm	1,0 m
AF-S DX NIKKOR 18–200 mm f/3.5–5.6G ED VR II	35–200 mm	Nessuna vignettatura
AF-S DX NIKKOR 18–300 mm f/3.5–5.6G ED VR	35–300 mm	1,0 m
AF Zoom-Nikkor 20–35 mm f/2.8D IF	24 mm	2,5 m
	28 mm	1,0 m
	35 mm	Nessuna vignettatura
AF-S NIKKOR 24 mm f/1.4G ED	24 mm	1,0 m

Obiettivo	Posizione dello zoom	Distanza minima senza vignettatura
AF-S NIKKOR 24–70 mm f/2.8G ED	35 mm	1,5 m
	50–70 mm	Nessuna vignettatura
AF-S VR Zoom-Nikkor 24–120 mm f/3.5–5.6G IF-ED	24 mm	1,0 m
	28–120 mm	Nessuna vignettatura
AF-S NIKKOR 24–120 mm f/4G ED VR	24 mm	1,5 m
AF-S Zoom-Nikkor 28–70 mm f/2.8D IF-ED	35 mm	1,5 m
	50–70 mm	Nessuna vignettatura
AF-S NIKKOR 28–300 mm f/3.5–5.6G ED VR	28 mm	1,5 m
	35 mm	1,0 m
AF-S VR Zoom-Nikkor 200–400 mm f/4G IF-ED	250 mm	2,5 m
	350 mm	2,0 m
AF-S NIKKOR 200–400 mm f/4G ED VR II	200 mm	5,0 m
	250 mm	3,0 m
PC-E NIKKOR 24 mm f/3.5D ED*	300–400 mm	Nessuna vignettatura
	24 mm	3,0 m

* Quando non decentrato o basculato.

Quando utilizzato con AF-S NIKKOR 14–24 mm f/2.8G ED, il flash non è in grado di illuminare completamente il soggetto a tutte le distanze.

Calcolo dell'angolo di campo

Le dimensioni dell'area esposta da una fotocamera 35 mm è 36×24 mm. Le dimensioni dell'area esposta dalla D5300, invece, sono $23,5 \times 15,6$ mm, cioè l'angolo di campo di una fotocamera 35 mm è circa 1,5 volte quello della D5300. La lunghezza focale approssimativa degli obiettivi per la D5300 in formato 35 mm può essere calcolata moltiplicando la lunghezza focale dell'obiettivo per circa 1,5.

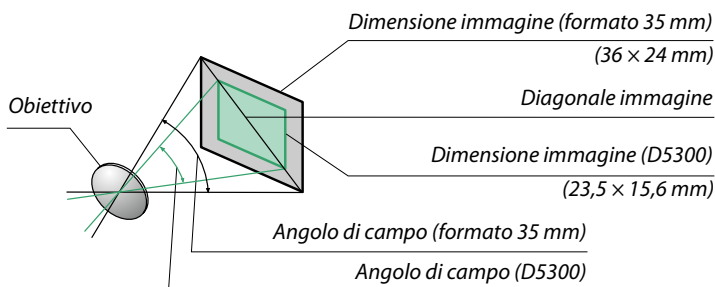

Flash esterni opzionali (lampeggiatori)

La fotocamera supporta il Sistema di illuminazione creativa Nikon (CLS) e può essere usata con unità flash compatibili con CLS. Il flash incorporato non si attiverà quando è collegato un flash esterno opzionale.

Unità flash compatibili con il sistema di illuminazione creativa (CLS)

La fotocamera può essere utilizzata con le seguenti unità flash compatibili con CLS:

Funzionalità		Unità flash							
		SB-910 ¹	SB-900 ¹	SB-800	SB-700 ¹	SB-600	SB-400 ²	SB-300 ²	SB-R200 ³
N. guida ⁴	ISO 100	34	34	38	28	30	21	18	10
	ISO 200	48	48	53	39	42	30	25	14

- 1 Se ai modelli SB-910, SB-900 o SB-700 è applicato un filtro colore quando è selezionato **AUTO** o  (flash) per il bilanciamento del bianco, il filtro verrà rilevato automaticamente dalla fotocamera e il bilanciamento del bianco sarà regolato in modo appropriato.
 - 2 Il controllo flash wireless non è disponibile.
 - 3 Controllato in remoto utilizzando il flash esterno opzionale SB-910, SB-900, SB-800 o SB-700 oppure l'unità di pilotaggio commander senza cavi SU-800.
 - 4 m, 20 °C; SB-910, SB-900, SB-800, SB-700 e SB-600 a una posizione della parabola zoom di 35 mm; SB-910, SB-900 e SB-700 con illuminazione standard.
- **L'unità di pilotaggio commander senza cavi SU-800:** quando è montata su una fotocamera compatibile con CLS, l'unità SU-800 può essere utilizzata come commander per unità flash remote SB-910, SB-900, SB-800, SB-700, SB-600 o SB-R200 in tre gruppi al massimo. L'unità SU-800 non è dotata di un flash.

Il Sistema di illuminazione creativa Nikon (CLS)

Il sistema di illuminazione creativa avanzato (CLS) di Nikon offre una migliore comunicazione tra la fotocamera e le unità flash compatibili per un'eccellente fotografia flash. Per ulteriori dettagli, fare riferimento alla documentazione fornita con l'unità flash.

Numero guida

Per calcolare il campo del flash a piena potenza, dividere il numero guida per il diaframma. Per esempio, a ISO 100 la SB-800 ha un numero guida di 38 m (posizione della parabola zoom 35 mm); il suo campo a un'apertura di f/5.6 è $38 \div 5.6$ o circa 6,8 metri. Per ciascun raddoppio della sensibilità ISO, moltiplicare il numero guida per la radice quadrata di due (circa 1,4).

Le seguenti funzioni sono disponibili con le unità flash compatibili con CLS:

		Unità flash compatibili con il sistema CLS										
		SB-910 SB-900	SB-800	SB-700	SB-600	SU-800		SB-R200	SB-400	SB-300		
						Commander	Fotografia di primi piani					
Flash singolo	i-TTL	Fill flash con bilanciamento i-TTL per SLR digitali ¹	✓	✓	✓	✓	—	—	—	✓	✓	
		Fill flash standard i-TTL per SLR digitali	✓ ²	✓ ²	✓	✓ ²	—	—	—	✓	✓	
	AA	Diaframma auto	✓ ³	✓ ³	—	—	—	—	—	—	—	
	A	Auto senza TTL	✓ ³	✓ ³	—	—	—	—	—	—	—	
	GN	Manuale con priorità alla distanza	✓	✓	✓	—	—	—	—	—	—	
	M	Manuale	✓	✓	✓	✓	—	—	—	✓ ⁴	✓ ⁴	
	RPT	Lampi flash strobo	✓	✓	—	—	—	—	—	—	—	
Illuminazione avanzata senza cavi	Master	Controllo flash remoto	✓	✓	✓	—	✓	✓	—	—	—	
		i-TTL	i-TTL	✓	✓	✓	—	—	—	—	—	
		[A:B]	Controllo flash wireless rapido	—	—	✓	—	—	✓	—	—	—
		AA	Diaframma auto	✓ ⁵	✓ ⁵	—	—	—	—	—	—	—
		A	Auto senza TTL	✓	✓	—	—	—	—	—	—	—
		M	Manuale	✓	✓	✓	—	—	—	—	—	—
	Remoto	RPT	Lampi flash strobo	✓	✓	—	—	—	—	—	—	—
		i-TTL	i-TTL	✓	✓	✓	✓	—	—	✓	—	—
		[A:B]	Controllo flash wireless rapido	✓	✓	✓	✓	—	—	✓	—	—
		AA	Diaframma auto	✓ ⁵	✓ ⁵	—	—	—	—	—	—	—
		A	Auto senza TTL	✓	✓	—	—	—	—	—	—	—
		M	Manuale	✓	✓	✓	✓	—	—	✓	—	—
RPT	Lampi flash strobo	✓	✓	✓	✓	—	—	—	—	—		
Comunicazione informazioni colore flash		✓	✓	✓	✓	—	—	—	✓	✓		
Illuminatore AF per AF multi-area		✓	✓	✓	✓	✓	—	—	—	—		
Riduzione occhi rossi		✓	✓	✓	✓	—	—	—	✓	—		
Selezione modo flash della fotocamera		—	—	—	—	—	—	—	✓	✓		
Aggiornamento firmware unità flash della fotocamera		✓	—	✓	—	—	—	—	—	✓		

1 Non disponibile con misurazione spot.

2 Può anche essere selezionato con unità flash.

3 Selezione modo AA/A eseguita su unità flash usando le personalizzazioni. A è selezionato quando si usa un obiettivo senza CPU.

4 Può essere selezionato soltanto con la fotocamera (□ 192).

5 Quando si usa un obiettivo senza CPU, auto senza TTL (A) viene usato indipendentemente dal modo selezionato con l'unità flash.

■ ■ Altre unità flash

Le seguenti unità flash possono essere utilizzate nei modi Auto senza TTL e Manuale. Utilizzare con la fotocamera in modo di esposizione **S** o **M** e un tempo di posa di $1/200$ sec. o più lungo selezionato.

Unità flash		SB-80DX, SB-28DX, SB-28, SB-26, SB-25, SB-24	SB-50DX ¹	SB-30, SB-27 ² , SB-22S, SB-22, SB-20, SB-16B, SB-15	SB-23, SB-29 ³ , SB-21B ³ , SB-29S ³
A	Auto senza TTL	✓	—	✓	—
M	Manuale	✓	✓	✓	✓
	Lampi flash strobo	✓	—	—	—
REAR	Sincro sulla seconda tendina ⁴	✓	✓	✓	✓

- 1 Selezionare il modo **P**, **S**, **A**, o **M**, abbassare il flash incorporato e utilizzare solamente il flash esterno opzionale.
- 2 Il modo flash viene impostato automaticamente su TTL e il pulsante di scatto viene disattivato. Impostare l'unità flash su **A** (flash auto senza TTL).
- 3 L'autofocus è disponibile solamente con obiettivi AF-S VR Micro-Nikkor 105 mm f/2.8G IF-ED e AF-S Micro NIKKOR 60mm f/2.8G ED.
- 4 Disponibile quando la fotocamera è utilizzata per selezionare il modo flash.

L'adattatore sincro-flash AS-15





Quando l'adattatore sincro-flash AS-15 (disponibile separatamente) è montato sulla slitta accessori della fotocamera, gli accessori flash possono essere collegati attraverso un cavo di sincronizzazione.

Utilizzare esclusivamente accessori per flash Nikon

Utilizzare esclusivamente le unità flash Nikon. Voltaggi negativi o al di sopra di 250 V applicati alla slitta accessori possono non solo impedire il normale funzionamento, ma anche danneggiare i circuiti di sincronizzazione della fotocamera o del flash. Prima di utilizzare un'unità flash Nikon non elencata in questa sezione, rivolgersi a un centro assistenza autorizzato Nikon per ulteriori informazioni.

✔ Note relative ai flash esterni opzionali

Per istruzioni dettagliate, fare riferimento al manuale del lampeggiatore. Se l'unità flash supporta CLS, fare riferimento alla sezione sulle fotocamere SLR digitali compatibili con CLS. La D5300 non è inclusa nella categoria "SLR digitali" nei manuali di SB-80DX, SB-28DX e SB-50DX.

Se un flash esterno opzionale è collegato in modi di ripresa diversi da , ,  e , il flash si attiva a ogni scatto, anche nei modi in cui il flash incorporato non può essere utilizzato.

Il controllo flash i-TTL può essere utilizzato a sensibilità ISO comprese tra 100 e 12800. A valori superiori a 12800, potrebbero non essere ottenuti i risultati desiderati con alcune impostazioni di distanza o di diaframma. Se l'indicatore di pronto lampo lampeggia per circa tre secondi dopo lo scatto della foto, il flash è entrato in funzione a piena potenza e la foto potrebbe essere sottoesposta (solo per le unità flash compatibili con il sistema CLS; per informazioni sugli indicatori di esposizione e di carica flash su altre unità, vedere il manuale fornito con il flash).

Se si utilizza un cavo di sincronizzazione 17, 28 o 29 della serie SC per foto con flash separato, potrebbe non essere possibile ottenere un'esposizione corretta nel modo i-TTL. Consigliamo di scegliere la misurazione spot per selezionare il controllo flash i-TTL standard. Eseguire uno scatto di prova e controllare i risultati sul monitor.

Nel modo i-TTL, utilizzare il pannello del flash o il diffusore fornito con l'unità flash. Non utilizzare altri tipi di pannelli, come i pannelli diffusori, in quanto potrebbero causare errori di esposizione.

Se i controlli sui flash esterni opzionali SB-910, SB-900, SB-800, SB-700 o SB-600 o sull'unità di pilotaggio commander senza cavi SU-800 sono utilizzati per impostare la compensazione flash, apparirà  nella visualizzazione informazioni.

Le unità SB-910, SB-900, SB-800, SB-700, SB-600, e SB-400 forniscono la riduzione occhi rossi, mentre le unità SB-910, SB-900, SB-800, SB-700, SB-600 e SU-800 forniscono all'illuminatore ausiliario AF le seguenti limitazioni:

- **SB-910 e SB-900:** l'illuminatore ausiliario AF è disponibile con obiettivi AF 17–135 mm, tuttavia l'autofocus è disponibile solamente per i punti AF mostrati a destra.



- **SB-800, SB-600 e SU-800:** l'illuminatore ausiliario AF è disponibile con obiettivi AF 24–105 mm, tuttavia l'autofocus è disponibile solamente per i punti AF mostrati a destra.

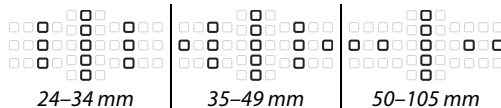

- **SB-700:** l'illuminatore ausiliario AF è disponibile con obiettivi AF 24–135 mm, tuttavia l'autofocus è disponibile solamente per i punti AF mostrati a destra.



Altri accessori

Alla data di pubblicazione, per la fotocamera D5300 erano disponibili gli accessori seguenti.

Fonti di alimentazione	<ul style="list-style-type: none">• Batteria ricaricabile Li-ion EN-EL14a (□ 11): batterie EN-EL14a aggiuntive sono disponibili presso i rivenditori locali e i centri assistenza autorizzati Nikon. Possono essere utilizzate anche le batterie EN-EL14.• Caricabatteria MH-24 (□ 11): per ricaricare batterie EN-EL14a e EN-EL14.• Connettore di alimentazione EP-5A, adattatore CA EH-5b: questi accessori possono essere usati per alimentare la fotocamera per lunghi periodi di tempo (è inoltre possibile usare adattatori CA EH-5a e EH-5). Un connettore di alimentazione EP-5A è necessario per collegare la fotocamera a EH-5b, EH-5a o EH-5; per ulteriori informazioni, vedere pagina 239.
Filtri	<ul style="list-style-type: none">• I filtri per la fotografia con effetti speciali potrebbero interferire con l'autofocus o con il telemetro elettronico.• La fotocamera D5300 non può essere utilizzata con filtri polarizzatori lineari. In alternativa, utilizzare filtri polarizzatori circolari C-PL o C-PL II.• Sono consigliati i filtri NC per proteggere l'obiettivo.• Per prevenire la formazione di immagini fantasma, non si consiglia l'uso di filtri quando il soggetto è inquadrato contro una luce troppo forte o quando si inquadra una fonte di luce intensa.• Si consiglia di utilizzare la misuraz. pond. centrale con filtri con fattori di esposizione (fattori filtro) superiori a $1 \times$ (Y44, Y48, Y52, O56, R60, X0, X1, C-PL, ND2S, ND4, ND4S, ND8, ND8S, ND400, A2, A12, B2, B8, B12). Per ulteriori dettagli, vedere il manuale del filtro.
Accessori oculari mirino	<ul style="list-style-type: none">• Lenti di correzione oculare DK-20C: sono disponibili lenti con diottrie di $-5, -4, -3, -2, 0, +0,5, +1, +2$ e $+3 \text{ m}^{-1}$ quando il comando di regolazione diottrica della fotocamera è sulla posizione neutra (-1 m^{-1}). Si consiglia di utilizzare le lenti per la correzione oculare solo se non è possibile ottenere la messa a fuoco desiderata con il comando di regolazione diottrica incorporato (da $-1,7$ a $+1,0 \text{ m}^{-1}$). Provare a utilizzare le lenti per la correzione oculare prima dell'acquisto per assicurarsi di poter ottenere la messa a fuoco desiderata. L'oculare in gomma non può essere usato con le lenti di correzione oculare.• Ingranditore DG-2: il DG-2 ingrandisce la scena visualizzata al centro del mirino per una maggiore precisione durante la messa a fuoco. Necessario adattatore oculare (disponibile separatamente).• Adattatore oculare DK-22: il DK-22 viene usato quando si collega l'ingranditore DG-2. Il monitor non può essere ruotato con l'adattatore in posizione.• Mirino angolare DR-6: il DR-6 viene applicato all'oculare del mirino ad angolo retto, consentendo di visualizzare l'immagine nel mirino ad angolo retto rispetto all'obiettivo (per esempio, direttamente dall'alto quando la fotocamera è orizzontale). Il monitor non può essere ruotato con l'accessorio in posizione.
Software	<ul style="list-style-type: none">• Capture NX 2: un pacchetto completo per la modifica di foto che offre varie funzionalità, tra le quali la regolazione del bilanciamento del bianco e i punti di controllo colore.• Camera Control Pro 2: per controllare la fotocamera in remoto da un computer in modo da registrare filmati e foto e salvare le foto direttamente sull'hard disk del computer. <p>Nota: usare le ultime versioni del software Nikon. La maggior parte dei software Nikon è dotata di una funzione di aggiornamento automatico (Nikon Message Center 2) quando il computer è collegato a internet. Vedere i siti web elencati a pagina xiv per le informazioni più recenti sui sistemi operativi supportati.</p>

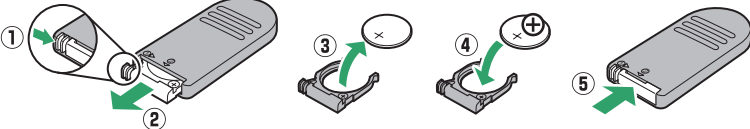
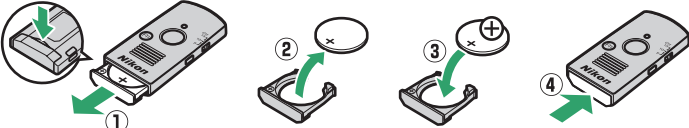
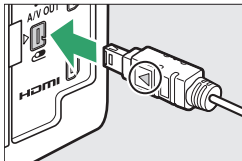
Tappo corpo	Tappo corpo BF-1B/Tappo corpo BF-1A: il tappo corpo impedisce alla polvere di posarsi sullo specchio, sullo schermo del mirino e sul sensore di immagine quando non è inserito un obiettivo.
Telecomandi/ telecomando wireless	<ul style="list-style-type: none"> • Telecomando ML-L3 (☐ 70): ML-L3 utilizza una batteria 3 V CR2025.  <p>Premendo il blocco del vano batteria verso destra (1), inserire un'unghia nello spazio e aprire il vano batteria (2). Assicurarsi che la batteria sia inserita nel corretto orientamento (4).</p> <ul style="list-style-type: none"> • Telecomando WR-R10*/WR-T10: quando è collegato un telecomando WR-R10, la fotocamera può essere controllata in wireless usando un telecomando WR-T10 (☐ 71, 203). WR-T10 utilizza una batteria CR2032 da 3 V.  <p>Inserire un'unghia nello spazio dietro il blocco vano batteria e aprire il vano batteria (1). Assicurarsi che la batteria sia inserita nel corretto orientamento (3).</p> <ul style="list-style-type: none"> • Telecomando WR-1 (☐ 71, 203): le unità WR-1 sono usate in gruppi di due o più, dove una funziona come trasmettitore e le rimanenti unità funzionano come ricevitori. I ricevitori sono collegati ai terminali accessori di una o più fotocamere, consentendo al trasmettitore di essere utilizzato per rilasciare gli otturatori della fotocamera.
Microfoni	Microfono stereo ME-1 (☐ 129)*
Accessori terminale accessori	<p>La D5300 è dotata di un terminale accessori per telecomandi WR-1 e WR-R10 (☐ 71), cavi di scatto MC-DC2 (☐ 88) e unità GPS GP-1/GP-1A (☐ 81), che si collegano con il contrassegno ◀ sul connettore allineato con ▶ accanto al terminale accessori (chiudere il coperchio di protezione connettori quando il terminale non è in uso).</p> 
Accessori connettore USB e A/V	<ul style="list-style-type: none"> • Cavi USB UC-E17 e UC-E6 (☐ 153, 156): il cavo UC-E17 in dotazione non è disponibile per l'acquisto separato; acquistare invece i cavi UC-E6. • Cavi audio/video EG-CP16

* Il telecomando non può essere collegato contemporaneamente a un microfono stereo ME-1. Cercare di collegare accessori con forza può danneggiare la fotocamera o l'accessorio.

Accessori opzionali

La disponibilità può variare in base al paese o alla regione. Visitare il nostro sito web o consultare la brochure per le informazioni più aggiornate.

Card di memoria approvate

Le seguenti card di memoria SD sono state testate e approvate per l'uso con la D5300. Le card di classe 6 o con velocità di scrittura maggiori sono consigliate per la ripresa di filmati. La registrazione potrebbe terminare inaspettatamente quando vengono usate card con velocità di scrittura inferiori.

	Card di memoria SD	Card di memoria SDHC ²	Card di memoria SDXC ³
SanDisk	2 GB ¹	4 GB, 8 GB, 16 GB, 32 GB	64 GB
Toshiba			
Panasonic		4 GB, 6 GB, 8 GB, 12 GB, 16 GB, 24 GB, 32 GB	48 GB, 64 GB
Lexar Media			
Platinum II		4 GB, 8 GB, 16 GB, 32 GB	64 GB
Professional			
Full-HD Video	—	4 GB, 8 GB, 16 GB	—

1 Controllare che i lettori di card o gli altri dispositivi che verranno usati per la card supportino le card da 2 GB.

2 Controllare che i lettori di card o gli altri dispositivi che verranno usati con la card siano compatibili con SDHC. La fotocamera supporta UHS-I.

3 Controllare che i lettori di card o gli altri dispositivi che verranno utilizzati con la card siano compatibili con SDXC. La fotocamera supporta UHS-I.



Altre card non sono state testate. Per ulteriori informazioni sulle card sopra elencate, contattare il produttore della card.

Collegamento di un connettore di alimentazione e di un adattatore CA

Spegnere la fotocamera prima di collegare un connettore di alimentazione e un adattatore CA opzionali.

1 Preparare la fotocamera.

Aprire il coperchio del vano batteria (①) e i copriconnettori di alimentazione (②).

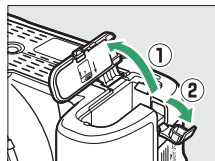

2 Inserire il connettore di alimentazione EP-5A.

Assicurarsi di inserire il connettore orientandolo come illustrato, usando il connettore per mantenere il blocco batteria arancione premuto da un lato. Assicurarsi che il connettore sia completamente inserito.

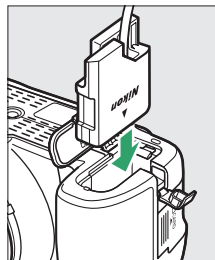

3 Chiudere il coperchio vano batteria.

Posizionare il cavo del connettore di alimentazione in modo che passi attraverso l'alloggiamento del connettore di alimentazione e chiudere il coperchio vano batteria.

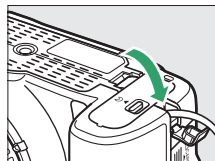

4 Collegare l'adattatore CA.

Collegare il cavo di alimentazione dell'adattatore CA alla presa CA dell'adattatore CA (③) e il cavo di alimentazione EP-5A alla presa CC (④). Un'icona  viene visualizzata nel monitor quando la fotocamera viene alimentata tramite l'adattatore CA e il connettore di alimentazione.

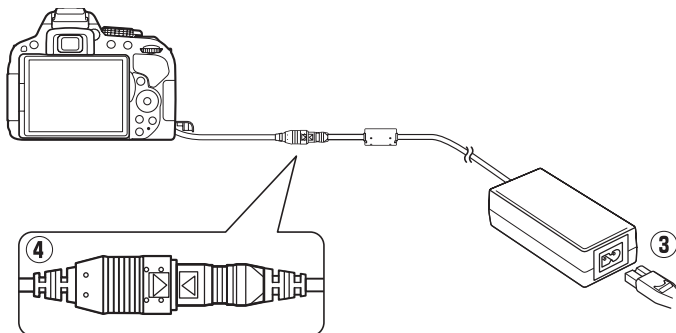

Cura della fotocamera

Conservazione

Quando la fotocamera non viene usata per un lungo periodo, rimuovere la batteria e conservarla in un luogo fresco e asciutto, con il copricontatti montato. Per evitare la formazione di ossidi e muffe, conservare la fotocamera in un ambiente asciutto e ben ventilato. Non conservare la fotocamera insieme a palline di naftalina o canfora e non collocarla in luoghi:

- poco ventilati o soggetti a livelli di umidità superiori al 60%
- vicini ad apparecchiature che creano forti campi elettromagnetici, come televisori e radio
- esposti a temperature superiori ai 50 °C o inferiori ai -10 °C

Pulizia

Corpo macchina della fotocamera	Utilizzare una pompetta per rimuovere la polvere e altri residui, quindi strofinare delicatamente con un panno morbido e asciutto. Dopo avere utilizzato la fotocamera in spiaggia o al mare, ripulirla dalla sabbia e dal sale con un panno leggermente imbevuto di acqua distillata, quindi asciugarla accuratamente. Importante: <i>polvere o altri materiali estranei all'interno della fotocamera possono causare danni non coperti dalla garanzia.</i>
Obiettivo, specchio e mirino	Questi componenti in vetro possono essere facilmente danneggiati. Rimuovere la polvere e altri residui con una pompetta. Se si utilizza un nebulizzatore, reggerlo verticalmente per prevenire la fuoriuscita di liquidi. Per rimuovere impronte digitali o altre macchie, applicare una piccola quantità di detergente per lenti su un panno morbido e pulire con cura.
Monitor	Rimuovere la polvere e altri residui con una pompetta. Durante la rimozione di impronte digitali e altre macchie, strofinare delicatamente la superficie con un panno morbido o pelle di camoscio. Non esercitare pressione, poiché ciò potrebbe causare danni o malfunzionamenti.

Non utilizzare alcol, diluenti o altri prodotti chimici volatili.

Manutenzione della fotocamera e degli accessori

La fotocamera è un apparecchio di precisione che richiede una manutenzione regolare. Nikon consiglia di rivolgersi al rivenditore presso cui è stato effettuato l'acquisto o a un centro assistenza autorizzato Nikon per un controllo della fotocamera ogni uno-due anni e per una revisione ogni tre-cinque anni (si noti che le operazioni di controllo e revisione sono a pagamento). Se la fotocamera viene utilizzata a livello professionale, è particolarmente importante sottoporla a controlli e revisioni frequenti. Durante il controllo e la revisione, è necessario fornire anche tutti gli eventuali accessori regolarmente utilizzati con la fotocamera, come gli obiettivi o i flash esterni opzionali.

Pulizia del sensore di immagine

Se si ritiene che polvere o sporco presenti sul filtro appaiano nelle foto, pulire il filtro mediante l'opzione **Pulisci sensore di immagine** nel menu impostazioni. È possibile pulire il sensore in qualsiasi momento utilizzando l'opzione **Pulisci ora** o effettuare la pulizia automaticamente al momento dell'accensione o spegnimento della fotocamera.

■ "Pulisci ora"

1 Collocare la fotocamera in posizione orizzontale.

La pulizia del sensore di immagine è più efficace quando la base della fotocamera è posizionata verso il basso come mostrato a destra.

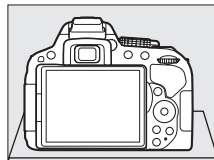

2 Selezionare **Pulisci sensore di immagine** nel menu impostazioni.

Per visualizzare i menu, premere il pulsante MENU. Selezionare **Pulisci sensore di immagine** nel menu impostazioni (☐ 195) e premere ►.

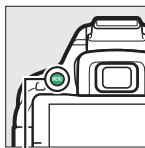

Pulsante MENU



3 Selezionare **Pulisci ora**.

Selezionare **Pulisci ora** e premere OK.



La fotocamera controllerà il sensore di immagine, quindi avvierà la pulizia. **♫ 5 ♪** lampeggia nel mirino e non possono essere eseguite altre operazioni.

Non rimuovere o scollegare la fonte di alimentazione fino al completamento della pulizia, quando il messaggio mostrato a destra non è più visualizzato.



■ ■ "Pulisci all'avvio/spengimento"

1 Selezionare **Pulisci all'avvio/spengimento**.

Selezionare **Pulisci sensore di immagine**, quindi selezionare **Pulisci all'avvio/spengimento** e premere ►.

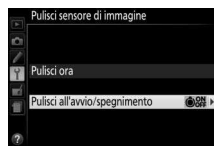

2 Selezionare un'opzione.

Selezionare un'opzione e premere **OK**. Scegliere tra **Pulisci all'avvio**, **Pulisci allo spegnimento**, **Pulisci all'avvio e spegnimento** e **Pulitura**.

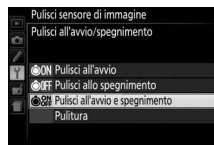

✓ **Pulizia del sensore di immagine**

L'utilizzo dei controlli della fotocamera all'avvio interrompe la pulizia del sensore di immagine.

La pulizia viene eseguita facendo vibrare il sensore di immagine. Se non si riesce a rimuovere completamente la polvere utilizzando le opzioni nel menu **Pulisci sensore di immagine**, pulire il sensore manualmente (□ 243) o rivolgersi a un centro assistenza autorizzato Nikon.

Se la pulizia del sensore di immagine viene effettuata più volte in successione, tale operazione potrebbe essere disattivata temporaneamente per proteggere la circuizione interna della fotocamera. La pulizia potrà essere effettuata di nuovo dopo una breve pausa.

■ Pulizia manuale

Se non si riescono a rimuovere le impurità dal sensore di immagine utilizzando l'opzione **Pulisci sensore di immagine** nel menu impostazioni (☰ 241), si può pulire il filtro manualmente come descritto di seguito. Tuttavia, si noti che il sensore è estremamente fragile e può venire facilmente danneggiato. Nikon consiglia di rivolgersi solo a un centro assistenza autorizzato Nikon per la pulizia del sensore.

1 Caricare la batteria.

È necessaria una fonte di alimentazione affidabile durante il controllo o la pulizia del sensore di immagine. Accertarsi che la batteria sia completamente carica prima di procedere.

2 Rimuovere l'obiettivo.

Spegnere la fotocamera e rimuovere l'obiettivo.

3 Selezionare M-Up per pulizia sensore.

Accendere la fotocamera e premere il pulsante MENU per visualizzare i menu. Selezionare **M-Up per pulizia sensore** nel menu impostazioni e premere ► (si noti che questa opzione non è disponibile con livelli della batteria di  o inferiori).

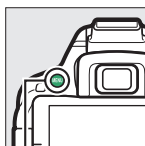

Pulsante MENU

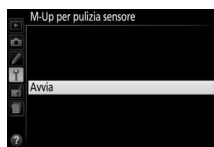

4 Premere .

Sul monitor viene visualizzato il messaggio mostrato a destra.

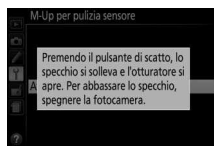

5 Sollevare lo specchio.

Premere il pulsante di scatto fino in fondo. Lo specchio si solleva e la tendina dell'otturatore si apre, consentendo di vedere il sensore di immagine.



6 Esaminare il sensore di immagine.

Reggendo la fotocamera in modo che la luce cada sul sensore di immagine, esaminare l'interno della fotocamera per verificare se sono presenti polvere o altri residui. Se non è presente materiale estraneo, procedere allo step 8.

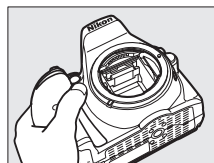

7 Pulire il sensore.

Eliminare la polvere e altri residui dal filtro con una pompetta. Non utilizzare una pompetta con pennellino, poiché le setole potrebbero danneggiare il sensore. Se non si riescono a rimuovere i residui con la pompetta, rivolgersi solo a tecnici autorizzati Nikon. Non toccare né strofinare il sensore per nessun motivo.

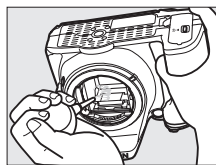

8 Spegner la fotocamera.

Lo specchio si riabbassa e la tendina dell'otturatore si chiude. Riposizionare l'obiettivo o il tappo corpo.

Utilizzo di una fonte di alimentazione affidabile

La tendina dell'otturatore è fragile e può essere facilmente danneggiata. Se la fotocamera si spegne mentre lo specchio è sollevato, la tendina dell'otturatore si chiude automaticamente. Attenersi alle precauzioni seguenti per prevenire danni alla tendina:

- Non spegnere la fotocamera né rimuovere o scollegare l'alimentazione quando lo specchio è sollevato.
- Se la batteria si scarica quando lo specchio è sollevato, viene emesso un segnale acustico e la spia autoscatto lampeggia per avvertire che la tendina dell'otturatore sta per chiudersi, quindi lo specchio si abbassa nel giro di due minuti circa. Terminare immediatamente le operazioni di pulizia o controllo.

Impurità sul sensore di immagine

Nikon adotta tutte le precauzioni possibili per evitare che sostanze estranee entrino in contatto con il sensore di immagine durante la produzione e la spedizione. Tuttavia, dato che la fotocamera D5300 è stata progettata per l'utilizzo con obiettivi intercambiabili, è possibile che le impurità entrino nella fotocamera durante la rimozione o il cambio degli obiettivi. Una volta all'interno della fotocamera, queste impurità potrebbero depositarsi sul sensore di immagine e risultare visibili nelle foto scattate in determinate condizioni. Per proteggere la fotocamera quando non è inserito un obiettivo, riposizionare sempre il tappo corpo in dotazione con la fotocamera, prestando attenzione a rimuovere prima tutta la polvere e altri residui eventualmente presenti sul tappo corpo. Evitare di cambiare obiettivo in ambienti polverosi.

Se sul sensore di immagine sono presenti impurità, pulirlo come descritto in precedenza, oppure farlo pulire da tecnici autorizzati Nikon. Le foto alterate dalla presenza di materiale estraneo sul sensore possono essere ritoccate usando Capture NX 2 (disponibile separatamente; □ 236) oppure le opzioni di pulizia immagine disponibili in alcune applicazioni di modifica di immagini di terzi.

Cura della fotocamera e delle batterie: precauzioni

Cura della fotocamera

Non far cadere: è possibile che il prodotto non funzioni correttamente se sottoposto a urti o vibrazioni forti.

Tenere asciutto: questo prodotto non è impermeabile ed è possibile che non funzioni correttamente se immerso nell'acqua o se esposto ad alti livelli di umidità. Meccanismi interni arrugginiti possono causare danni irreparabili.

Evitare gli sbalzi di temperatura: gli sbalzi di temperatura improvvisi, per esempio quando si entra o esce da un ambiente riscaldato durante una giornata fredda, possono provocare la formazione di condensa all'interno dell'unità. Per prevenire la formazione di condensa, collocare la fotocamera in una custodia o una borsa di plastica prima di sottoporla a sbalzi di temperatura improvvisi.

Tenere lontano da forti campi magnetici: non utilizzare né conservare questa unità in prossimità di apparecchiature che producono forti radiazioni elettromagnetiche o campi magnetici. Le cariche elettrostatiche o i campi magnetici forti creati da apparecchiature come i radiotrasmittitori possono interferire con il funzionamento del monitor, danneggiare i dati salvati sulla card di memoria o alterare la circuitazione interna del prodotto.

Non lasciare l'obiettivo puntato verso il sole: non lasciare l'obiettivo puntato verso il sole o verso un'altra sorgente di luce forte per periodi prolungati. La luce intensa può danneggiare il sensore di immagine o determinare la comparsa di sfocature bianche nelle foto.

Spegner il prodotto prima di rimuovere o scollegare la fonte di alimentazione: non scollegare il prodotto e non rimuovere la batteria quando è acceso o durante il salvataggio o la cancellazione delle foto. Un'interruzione netta dell'alimentazione del prodotto in queste circostanze potrebbe provocare la perdita di dati o danneggiare la memoria o la circuitazione interna del prodotto. Per limitare il rischio di interruzione accidentale dell'alimentazione, evitare di trasportare il prodotto da un luogo a un altro quando l'adattatore CA è collegato.

Pulizia: quando si pulisce il corpo macchina della fotocamera, utilizzare una pompetta per rimuovere la polvere e altri residui, quindi strofinare delicatamente con un panno morbido e asciutto. Dopo avere utilizzato la fotocamera in spiaggia o al mare, ripulirla dalla sabbia e dal sale con un panno leggermente imbevuto di acqua pulita, quindi asciugarla accuratamente.

L'obiettivo e lo specchio sono molto delicati. La polvere e altri residui devono essere rimossi delicatamente con una pompetta. Quando si utilizza un nebulizzatore, reggerlo verticalmente per prevenire la fuoriuscita di liquidi. Per rimuovere le impronte digitali o altre macchie dall'obiettivo, applicare una piccola quantità di detergente per lenti su un panno morbido e pulire con cura l'obiettivo.

Vedere "Pulizia del sensore di immagine" (☞ 241, 243) per informazioni sulla pulizia del sensore di immagine.

Non toccare la tendina dell'otturatore: la tendina dell'otturatore è estremamente sottile e può essere danneggiata facilmente. Non esercitare pressione sulla tendina, non urtarla con gli accessori di pulizia né sottoporla a forti correnti d'aria provenienti da una pompetta per nessun motivo. Queste azioni potrebbero graffiare, deformare o rompere la tendina.

Conservazione: per evitare la formazione di ossidi e muffe, conservare la fotocamera in un ambiente asciutto e ben ventilato. Se si sta utilizzando un adattatore CA, scollegare l'adattatore per evitare incendi. Se si prevede di non utilizzare il prodotto per un periodo di tempo prolungato, rimuovere la batteria per evitare eventuali perdite e conservare la fotocamera in una borsa di plastica contenente materiale disidratante. Tuttavia, non conservare l'astuccio della fotocamera in una borsa di plastica poiché il materiale potrebbe deteriorarsi. Si noti che materiale disidratante perde gradualmente le sue capacità di assorbimento dell'umidità e deve essere sostituito a intervalli regolari.

Per prevenire la formazione di ossidi e muffe, estrarre la fotocamera dal luogo in cui viene conservata almeno una volta al mese. Accendere la fotocamera e premere il pulsante di scatto alcune volte prima di riporla.

Conservare la batteria in un luogo fresco e asciutto. Riposizionare il copricontatti prima di riporre la batteria nel luogo di conservazione.

Note sul monitor: il monitor è costruito con precisione molto elevata; almeno il 99,99% dei pixel è effettivo, con non più dello 0,01% mancante o difettoso. Di conseguenza, sebbene questi display possano contenere pixel che risultano sempre accesi (di colore bianco, rosso, blu o verde) o sempre spenti (di colore nero), ciò non rappresenta un malfunzionamento e non produce alcun effetto sulle immagini registrate con il dispositivo.

In presenza di una forte luce, può risultare difficile visualizzare le immagini sul monitor.

Non esercitare pressione sul monitor, poiché potrebbe danneggiarsi o funzionare in modo anomalo. La polvere e altri residui sul monitor possono essere rimossi con una pompetta. Le macchie possono essere rimosse strofinando leggermente la superficie con un panno morbido o con pelle di camoscio. Se il monitor dovesse rompersi, fare attenzione a non ferirsi con i frammenti di vetro ed evitare il contatto dei cristalli liquidi con la pelle, gli occhi o la bocca.

Effetto moiré: l'effetto moiré è una trama di interferenza creata dall'interazione di un'immagine contenente un reticolo di elementi ripetuti regolarmente, per esempio la trama di un tessuto oppure le finestre di un edificio, con il reticolo del sensore di immagine della fotocamera. Se si nota la presenza di effetto moiré nelle foto, provare a variare la distanza dal soggetto, ad aumentare o ridurre l'ingrandimento oppure a cambiare l'angolo fra il soggetto e la fotocamera.

Cura della batteria



Le batterie possono perdere liquidi o esplodere se maneggiate in modo inopportuno. Osservare le necessarie precauzioni nel maneggiare le batterie:











- Utilizzare esclusivamente batterie idonee all'attrezzatura in uso.
- Non esporre le batterie a fiamme o calore eccessivo.
- Mantenere i terminali delle batterie puliti.
- Spegnerne il prodotto prima di sostituire la batteria.
- Rimuovere la batteria dalla fotocamera o dal caricabatteria quando non è utilizzata e riposizionare il copricontatti. Le fotocamere utilizzano piccole quantità di carica anche quando sono spente e possono scaricare le batterie fino a renderle inutilizzabili. Se la batteria non sarà utilizzata per un certo periodo di tempo, inserirla nella fotocamera e scaricarla completamente prima di rimuoverla e conservarla in un luogo con temperatura ambiente compresa tra 15 °C e 25 °C; evitare luoghi eccessivamente caldi o freddi. Ripetere questa procedura almeno una volta ogni sei mesi.
- L'accensione e lo spegnimento ripetuti della fotocamera quando la batteria è completamente scarica abbreviano la durata della batteria. Le batterie completamente scariche devono essere caricate prima dell'uso.

- La temperatura interna della batteria potrebbe aumentare mentre la batteria viene utilizzata. Cercare di caricare la batteria mentre la temperatura interna è elevata provoca dei cali di prestazione della batteria, che potrebbe non essere ricaricabile oppure ricaricabile solo in parte. Attendere che la batteria si raffreddi prima di ricaricarla.
- Il prolungato caricamento della batteria quando questa è già completamente carica potrebbe diminuire le prestazioni della batteria.
- Un sensibile calo della durata di utilizzo di una batteria completamente carica a temperatura ambiente indica che deve essere sostituita. Acquistare una nuova batteria EN-EL14a.
- Caricare la batteria prima dell'uso. Se si utilizza la fotocamera in occasioni importanti, preparare una batteria EN-EL14a di scorta e caricarla completamente. A seconda della propria posizione, potrebbe risultare difficile acquistare delle batterie di sostituzione in tempi brevi. Si noti che, nelle giornate fredde, la capacità delle batterie potrebbe diminuire. Accertarsi che la batteria sia completamente carica prima di scattare foto all'esterno in condizioni climatiche rigide. Tenere una batteria di scorta in un luogo caldo e passare dall'una all'altra secondo necessità. Una volta riscaldate, le batterie fredde possono recuperare una parte della carica perduta.
- Le batterie usate sono una risorsa; riciclarle secondo le norme locali.

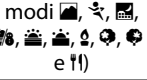

Impostazioni disponibili

La tabella seguente elenca le impostazioni che possono essere regolate in ciascun modo.

	 AUTO	P, S, A, M			
Qualità dell'immagine ²	✓	✓	✓	✓	
Dimensione dell'immagine ²	✓	✓	✓	✓	
Bilanciamento del bianco ²	—	✓	—	—	
Imposta Picture Control ²	—	✓	—	—	
Controllo distorsione auto	✓	✓	✓	✓	
Spazio colore	✓	✓	✓	✓	
D-Lighting attivo ²	—	✓	—	—	
HDR (high dynamic range) ²	—	✓	—	—	
Menu di ripresa ¹	NR su esposizioni lunghe	✓	✓	✓ (non disponibile in modo )	
	NR su ISO elevati	✓	✓	✓ (non disponibile in modo )	
	Impostazioni sensibilità ISO ³	—	✓	✓ (non disponibile in modo )	
	Modo di scatto ²	✓ ⁴	✓	✓ ⁴	
	Esposizione multipla ²	—	✓	—	
	Riprese intervallate	✓	✓	✓	✓ (non disponibile in modo )
	Impostazioni filmato	✓	✓	✓	✓

		P, S, A, M		
Modo messa a fuoco (mirino)	✓	✓	✓	✓ (non disponibile in modo )
Modo area AF (mirino)	✓ ⁴	✓	✓ ⁴	✓ ⁴ (non disponibile nei modi  e )
Modo messa a fuoco (live view/filmato)	✓	✓	✓	✓
Modo area AF (live view/filmato)	—	✓	✓ ⁴	✓ ⁴ (non disponibile in modo )
Blocco pulsante AE-L/AF-L	—	✓	✓ ⁴	✓ ⁴
Programma flessibile	—	(disponibile solo in modo P)	—	—
Misurazione esposimetrica	—	✓	—	—
Compensazione esposizione	—	✓	—	✓ ⁴ (disponibile solo in modo )
Bracketing	—	✓	—	—
Modo flash	✓ ⁴ (non disponibile in modo )	✓	✓ ⁴ (non disponibile nei modi )	✓ ⁴ (disponibile solo nei modi  e )
Compensazione flash	—	✓	—	—

Altre impostazioni²

- 1 Resettare con **Reset menu di ripresa** ( 177).
- 2 Resettare con reset a due pulsanti ( 72). Le singole impostazioni per l'esposizione multipla non sono influenzate.
- 3 Selezionare **P, S, A** o **M** dopo la selezione di **Auto** per **Impostazioni sensibilità ISO > Sensibilità ISO** ripristina l'ultima sensibilità ISO al valore selezionato nei modi **P, S, A** e **M**.
- 4 Resettare quando la ghiera di selezione modo è ruotata sulla nuova impostazione.

		P, S, A, M		
a1: Selezione priorità AF-C	✓	✓	✓	✓
a2: Numero di punti AF	✓	✓	✓	✓
a3: Illuminatore AF incorporato	✓	✓	✓ (non disponibile nei modi  ,  , )	✓ (non disponibile nei modi  e )
a4: Telemetro graduato	✓	✓	✓	✓
b1: Step EV in esposizione	✓	✓	✓	✓
c1: Pulsante di scatto AE-L	✓	✓	✓	✓
c2: Timer di autospegnimento	✓	✓	✓	✓
c3: Autoscatto	✓	✓	✓	✓
c4: Tempo attesa telecom. (ML-L3)	✓	✓	✓	✓
d1: Segnale acustico	✓	✓	✓	✓
d2: Mostra reticolo mirino	✓	✓	✓	✓
d3: Display ISO	✓	✓	✓	✓
d4: Numerazione sequenza file	✓	✓	✓	✓
d5: Esposizione posticipata	✓	✓	✓	✓
d6: Stampa data	✓	✓	✓	✓
e1: Controllo flash incorporato	—	✓	—	—
e2: Opzioni auto bracketing	—	✓	—	—
f1: Funzione pulsante Fn	✓	✓	✓	✓
f2: Funzione pulsante AE-L/AF-L	✓	✓	✓	✓
f3: Rotazione inversa ghiera	✓	✓	✓	✓
f4: Blocco scatto con slot vuoto	✓	✓	✓	✓
f5: Inverti indicatori	✓	✓	✓	✓

* Resettare con **Reset personalizzazioni** (□ 183).

Risoluzione dei problemi

Se la fotocamera non funziona secondo le attese, consultare l'elenco dei problemi comuni qui di seguito prima di rivolgersi a un rivenditore o un centro assistenza Nikon.

Batteria/Display

La fotocamera è accesa ma non risponde: attendere la fine della registrazione. Se il problema persiste, spegnere la fotocamera. Se la fotocamera non si spegne, rimuovere e reinserire la batteria o, se si sta usando un adattatore CA, scollegare e ricollegare l'adattatore CA. Si noti che, sebbene i dati attualmente in corso di registrazione andranno persi, i dati che sono stati già registrati non saranno alterati dalla rimozione o disconnessione della fonte di alimentazione.

Il mirino non è a fuoco: regolare la messa a fuoco del mirino (☐ 15). Se non si riesce a correggere il problema, selezionare autofocus singolo (**AF-S**; ☐ 51), AF a punto singolo (☐ 53) e il punto AF centrale, quindi inquadrare un soggetto ad alto contrasto nel punto AF centrale e premere il pulsante di scatto a metà corsa per mettere a fuoco la fotocamera. Con la fotocamera messa a fuoco, utilizzare il comando di regolazione diottrica per mettere perfettamente a fuoco il soggetto nel mirino. Se necessario, la messa a fuoco del mirino può essere regolata ulteriormente utilizzando obiettivi correttivi opzionali (☐ 236).

I display si spengono senza avvisare: scegliere ritardi maggiori per Personalizzazione c2 (**Timer di autospegnimento**; ☐ 186).

La visualizzazione informazioni non appare nel monitor: il pulsante di scatto è premuto a metà corsa. Se la visualizzazione informazioni non appare dopo aver rimosso il dito dal pulsante di scatto, confermare che sia selezionato **Si** per **Display info automatico** (☐ 199) e che la batteria sia carica.

Il display del mirino non risponde e appare fioco: i tempi di risposta e la luminosità di questo display variano in base alla temperatura.

Ripresa (tutti i modi)

La fotocamera impiega tempo per accendersi: cancellare file o cartelle.

Scatto disattivato:

- La card di memoria è bloccata, piena oppure non inserita (☐ 12, 15).
- **Blocca scatto** è selezionato per Personalizzazione f4 (**Blocca scatto con slot vuoto**; ☐ 194) e non è inserita alcuna card di memoria (☐ 12).
- Il flash incorporato è in fase di caricamento (☐ 23).
- La fotocamera non è messa a fuoco (☐ 20).
- Obiettivo CPU dotato di ghiera diaframma ma diaframma non bloccato sul numero f/ più alto (☐ 227).
- Un obiettivo senza CPU è collegato ma la fotocamera non è in modo **M** (☐ 228).

Nel modo di ripresa in sequenza viene scattata una sola foto a ogni pressione del pulsante di scatto: la ripresa in sequenza non è disponibile se il flash incorporato si attiva (☐ 47, 62).

La foto finale è più larga rispetto all'area visualizzata nel mirino: la copertura dell'inquadratura orizzontale e verticale del mirino è di circa 95%.

Le foto non sono messe a fuoco:

- Non è collegato un obiettivo AF-S o AF-I: usare obiettivi AF-S o AF-I o mettere a fuoco manualmente.
- La fotocamera non è in grado di mettere a fuoco con l'autofocus: utilizzare la messa a fuoco manuale o il blocco della messa a fuoco (☐ 52, 55, 57).
- La fotocamera è in modo di messa a fuoco manuale: mettere a fuoco manualmente (☐ 57).

La messa a fuoco non si blocca quando il pulsante di scatto viene premuto a metà corsa: usare il pulsante  (☐) per bloccare la messa a fuoco quando il live view è disattivato e **AF-C** è selezionato come modo messa a fuoco o quando si fotografano soggetti in movimento nel modo **AF-A** (☐ 55).

Impossibile selezionare il punto AF:

- È selezionato  (**Area AF auto**; ☐ 53): scegliere un altro modo area AF.
- Premere il pulsante di scatto a metà corsa per avviare il timer di standby (☐ 23).

Non è possibile selezionare Modo area AF: è selezionata la messa a fuoco manuale (☐ 51, 57).

L'illuminatore ausiliario AF non si accende:

- L'illuminatore ausiliario AF non si illumina se **AF-C** è selezionato per il modo autofocus (☐ 51) o se è selezionato autofocus continuo quando la fotocamera è in modo **AF-A**. Scegliere **AF-S**. L'illuminatore AF non è disponibile anche quando è selezionato tracking 3D per modo area AF; se AF singolo o AF ad area dinamica sono selezionati, selezionare il punto di messa a fuoco centrale (☐ 53, 55).
- La fotocamera è attualmente in live view oppure sta registrando un filmato.
- **No** è selezionato per Personalizzazione a3 (**illuminatore AF incorporato**, ☐ 185).
- L'illuminatore ausiliario AF non può essere utilizzato in alcuni modi di ripresa (☐ 248).
- L'illuminatore si è spento automaticamente. L'illuminatore potrebbe riscaldarsi con un uso continuato; attendere che si raffreddi.

Non si può cambiare la dimensione dell'immagine: è selezionata un'opzione NEF (RAW) per qualità dell'immagine (☐ 60).

La fotocamera impiega molto tempo per la registrazione delle foto:

- A seconda delle condizioni di ripresa e delle prestazioni della card di memoria, la spia di accesso potrebbe accendersi per circa un minuto dopo il termine della ripresa nei modi di scatto continuo.
- Disattivare la riduzione del disturbo su esposizioni lunghe (☐ 180).

Del disturbo (punti luminosi, pixel luminosi distribuiti in modo casuale, effetto nebbia o linee) appare nelle foto:

- Scegliere una sensibilità ISO inferiore o attivare l'opzione riduzione disturbo (☐ 180).
- Il tempo di posa è più lungo di 1 sec.: usare la riduzione disturbo su esposizioni lunghe (☐ 180).
- Disattivare **D-Lighting attivo** per evitare di accentuare gli effetti del disturbo (☐ 95).

Non vengono scattate foto quando il pulsante di scatto del comando a distanza viene premuto:

- Sostituire la batteria nel comando a distanza (☐ 237).
- Scegliere il modo di scatto comando a distanza (☐ 70).
- Il flash è in ricarica (☐ 23).
- Il tempo selezionato per Personalizzazione c4 (**Tempo attesa telecom. (ML-L3)**, ☐ 187) è scaduto.
- Una luce intensa sta interferendo con il comando a distanza ML-L3.

Il segnale acustico non viene emesso:

- **No** è selezionato per Personalizzazione d1 (**Segnale acustico**; ☐ 187).
- La fotocamera è in modo di scatto silenzioso (☐ 48) oppure si sta registrando un filmato (☐ 126).
- Sono selezionati **MF** o **AF-C** come modo di messa a fuoco o il soggetto si muove mentre è selezionato **AF-A** (☐ 51).

Appaiono macchie nelle foto: pulire gli elementi frontale e posteriore dell'obiettivo. Se il problema persiste, effettuare una pulizia del sensore di immagine (☐ 241).

La data non viene stampata sulle foto: è selezionata un'opzione NEF (RAW) per qualità dell'immagine (☐ 60, 190).

Il suono non viene registrato con i filmati: Microfono spento è selezionato per **Impostazioni filmato > Microfono** (☐ 128).

Durante il live view o la registrazione di filmati appaiono effetto flicker (sfarfallio della luce) o righe: scegliere un'opzione per **Riduzione dello sfarfallio** che corrisponda alla frequenza dell'alimentazione CA locale (☐ 200).

Impossibile selezionare la voce del menu: alcune opzioni non sono disponibili in tutti i modi.

Ripresa (P, S, A, M)

Scatto disattivato:

- È collegato un obiettivo senza CPU: ruotare la ghiera di selezione modo della fotocamera su **M** (☐ 228).
 - Ghiera di selezione modo ruotata su **S** dopo avere selezionato il tempo di posa di "Posa B" o "Posa T" nel modo **M**: scegliere un nuovo tempo di posa (☐ 85).
 - Se il bracketing del bilanciamento del bianco è attivo, lo scatto dell'otturatore viene disabilitato e il display del contatore esposizioni mirino lampeggia se non è disponibile spazio sufficiente nella card di memoria per registrare tutte le foto nella sequenza di bracketing. Inserire una nuova card di memoria.
-

Non è disponibile tutta la gamma dei tempi di posa:

- Flash in uso (☐ 66).
 - Quando è selezionato **Si** per **Impostazioni filmato > Impost. filmato manuali** nel menu di ripresa, la gamma di tempi di posa disponibili varia con la frequenza fotogrammi (☐ 129).
-

Non è possibile selezionare il diaframma desiderato: la gamma di diaframmi disponibili varia in base all'obiettivo utilizzato.

I colori sono innaturali:

- Regolare il bilanciamento del bianco affinché corrisponda alla fonte di luce (☐ 101).
 - Regolare le impostazioni di **Imposta Picture Control** (☐ 111).
-

Impossibile misurare il bilanciamento del bianco: il soggetto è troppo scuro o troppo chiaro (☐ 106).

Impossibile selezionare l'immagine come fonte per il bilanciamento del bianco premisurato: l'immagine non è stata creata con la D5300 (☐ 107).

Gli effetti del Picture Control differiscono da foto a foto: A (AUTO) è selezionato per nitidezza, contrasto o saturazione. Per ottenere risultati costanti su una serie di foto, scegliere un'altra impostazione (☐ 113).

Impossibile modificare la misurazione esposimetrica: è attivo il blocco esposizione automatica (☐ 91).

Impossibile utilizzare la compensazione dell'esposizione: scegliere il modo **P, S** o **A** (☐ 82, 92).

Appaiono disturbi (aree rossastre o altri oggetti) nelle esposizioni lunghe: attivare la riduzione disturbo su esposizioni lunghe (☐ 180).

Riproduzione

L'immagine in formato NEF (RAW) non viene riprodotta: la foto è stata scattata con qualità dell'immagine di NEF (RAW) + JPEG (☐ 60).

Alcune foto non sono visualizzate durante la riproduzione: selezionare **Tutte** per **Cartella di riproduzione**. Si noti che **Attuale** viene selezionato automaticamente dopo lo scatto della foto (☐ 175).

Le foto con orientamento verticale (ritratto) vengono visualizzate in orientamento orizzontale (paesaggio):

- Selezionare **Si** per **Ruota foto verticali** (☐ 176).
 - La foto è stata scattata con **No** selezionato per **Rotazione auto immagine** (☐ 202).
 - La foto è visualizzata nel modo mostra foto scattata (☐ 176).
 - La fotocamera era orientata verso l'alto o verso il basso al momento dello scatto della foto (☐ 202).
-

Impossibile cancellare l'immagine:

- L'immagine è protetta: rimuovere la protezione (☐ 143).
- Card di memoria bloccata (☐ 12).

Impossibile ritoccare l'immagine: la foto non può essere modificata ulteriormente con questa fotocamera (☐ 205).

Impossibile modificare l'ordine di stampa:

- La card di memoria è piena: cancellare alcune immagini (☐ 15, 146).
- Card di memoria bloccata (☐ 12).

Impossibile selezionare la foto per la stampa: la foto è in formato NEF (RAW). Creare una copia JPEG usando **Elaborazione NEF (RAW)** o trasferire a un computer e stampare usando il software in dotazione o Capture NX 2 (☐ 153, 213, 236).

Impossibile visualizzare l'immagine sul televisore:

- Scegliere lo standard video (☐ 202) o la risoluzione output (☐ 166) corretti.
- Il cavo A/V (☐ 164) o HDMI (☐ 165) non è connesso correttamente.

La fotocamera non risponde al comando a distanza per televisore HDMI-CEC:

- Selezionare **Sì** per **HDMI > Controllo periferica** nel menu impostazioni (☐ 166).
- Regolare le impostazioni HDMI-CEC per il televisore come descritto nella documentazione fornita con il dispositivo.

Impossibile trasferire foto al computer: il sistema operativo non è compatibile con la fotocamera o con il software di trasferimento. Usare un lettore di card per copiare le foto sul computer (☐ 152).

Le foto non vengono visualizzate in Capture NX 2: aggiornare all'ultima versione (☐ 236).

L'opzione immagine "dust off" in Capture NX 2 non ottiene l'effetto desiderato: la pulizia del sensore cambia la posizione della polvere sul sensore di immagine. I dati di riferimento immagine "dust off" registrati prima della pulizia del sensore di immagine non possono essere utilizzati con le foto scattate dopo aver eseguito la pulizia del sensore di immagine. I dati di riferimento immagine "dust off" registrati dopo aver eseguito la pulizia del sensore di immagine non possono essere utilizzati con le foto scattate prima di aver eseguito la pulizia del sensore di immagine (☐ 199).

Dati posizione

La fotocamera è lenta o non è in grado di acquisire un segnale satellitare: condizioni geografiche e atmosferiche locali potrebbero impedire o ritardare l'acquisizione dei dati posizione. Per ottenere i migliori risultati, scegliere un luogo con una visuale non ostruita del cielo. L'unità dati posizione incorporata potrebbe richiedere un certo tempo per acquisire un segnale subito dopo che la batteria è inserita o quando la funzione registrazione dati posizione viene attivata per la prima volta o dopo un lungo periodo di inutilizzo. Aggiornare il file di GPS assistito (□ 80).

I dati posizione non vengono registrati con le foto: controllare l'intensità del segnale (□ 75). La fotocamera registra dati posizione solo se un indicatore 📶 o 📶 appare nella visualizzazione informazioni; i dati non saranno registrati se l'indicatore lampeggia.

I dati posizione sono errati: la precisione dei dati posizione potrebbe variare fino a diverse centinaia di metri a seconda della qualità del segnale e delle condizioni topografiche locali.

Impossibile aggiornare il file di GPS assistito:

- Confermare che l'orologio della fotocamera sia impostato (□ 201).
- Confermare che la card di memoria inserita nella fotocamera contenga un file di GPS assistito e che il file sia nella cartella corretta (□ 80).
- Il file potrebbe essere corrotto. Scaricare nuovamente il file.

Impossibile avviare un nuovo registro percorso:

- Confermare che l'orologio della fotocamera sia impostato (□ 201).
- Se la fotocamera sta già registrando un percorso, selezionare **Dati posizione > Crea registro > Termina** per terminare il registro attuale prima di iniziare un nuovo registro.
- La card di memoria è bloccata, piena oppure non inserita (□ 12, 15), o il numero massimo di file di registro (36 al giorno, con un totale massimo di 100 file per card) è stato raggiunto. Se il numero massimo di file viene superato, formattare la scheda di memoria attuale oppure inserire un'altra card; se la card è piena, inserire un'altra card o cancellare i file indesiderati.

Wi-Fi (Reti wireless)

I dispositivi intelligenti non visualizzano l'SSID della fotocamera (nome rete):

- Confermare che **Attiva** è selezionato per **Wi-Fi > Connessione alla rete** nel menu impostazioni della fotocamera (□ 169).
- Provare a spegnere il dispositivo intelligente Wi-Fi e quindi ad accenderlo nuovamente.

Varie



La data di registrazione non è corretta: impostare l'orologio della fotocamera (□ 14, 201).











Impossibile selezionare l'opzione di menu: alcune opzioni non sono disponibili con determinate combinazioni di impostazioni o quando non è inserita una card di memoria (□ 12, 205, 248).

Messaggi di errore

In questa sezione sono elencati gli indicatori e i messaggi di errore che appaiono nel mirino e sul monitor.

Icone di avviso

Un  lampeggiante sul monitor o un  nel mirino indicano che un messaggio di avviso o di errore può essere visualizzato sul monitor premendo il pulsante  (?).

Indicatore		Soluzione	
Monitor	Mirino		
Bloccare la ghiera diaframma sull'apertura minima (numero f/ maggiore).	 (lampeggia)	Impostare la ghiera diaframma sull'apertura minima (numero f/ più alto).	227
Obiettivo non montato	 (lampeggia)	<ul style="list-style-type: none"> Montare obiettivi NIKKOR senza IX. Se è montato un obiettivo senza CPU, selezionare il modo M. 	226 87
Scatto disattivato. Caricare la batteria.	 (lampeggia)	Spegnere la fotocamera e ricaricare o sostituire la batteria.	2, 11
Impossibile utilizzare questa batteria. Scegliere una batteria adatta a questa fotocamera.	 (lampeggia)	Utilizzare una batteria approvata da Nikon.	236
Errore inizializzazione. Spegner la fotocamera e riprovare la procedura di accensione.	 (lampeggia)	Spegnere la fotocamera, rimuovere e sostituire la batteria, quindi riprovare la procedura di accensione.	2, 11
Livello batteria basso. Completare l'operazione e spegnere subito la fotocamera.	—	Terminare la pulizia, spegnere la fotocamera e ricaricare o sostituire la batteria.	244
Ora non impostata	—	Impostare l'orologio della fotocamera.	14, 201
Card SD non inserita	 (lampeggia)	Spegnere la fotocamera e confermare che la card sia inserita correttamente.	12
Card di memoria bloccata. Spostare il selettore in posizione di scrittura.	 (lampeggia)	La card di memoria è bloccata (protezione da scrittura). Spostare l'interruttore di protezione scrittura in posizione di "scrittura".	12
Impossibile utilizzare questa card di memoria. Potrebbe essere danneggiata. Inserire un'altra.	 (lampeggia)	<ul style="list-style-type: none"> Usare una card approvata. Formattare la card. Se il problema persiste, la card potrebbe essere danneggiata. Contattare un centro assistenza autorizzato Nikon. Errore nella creazione di una nuova cartella. Cancellare file o inserire una nuova card di memoria. Inserire una nuova card di memoria. La Eye-Fi card sta ancora emettendo il segnale wireless dopo la selezione di Disattiva per Caricamento Eye-Fi. Per chiudere la trasmissione wireless, spegnere la fotocamera e rimuovere la card. 	238 196 12, 146 12 204
Non disponibile se la Eye-Fi card è bloccata.	 (lampeggia)	La Eye-Fi card è bloccata (protezione da scrittura). Spostare l'interruttore di protezione scrittura in posizione di "scrittura".	12

Indicatore		Soluzione	☐
Monitor	Mirino		
Questa card non è formattata. Formattare la card.	(F or) (lampeggia)	Formattare la card o spegnere la fotocamera e inserire una nuova card di memoria.	12, 196
Card piena	FuL/B/☐ (lampeggia)	<ul style="list-style-type: none"> • Ridurre la qualità o la dimensione. • Cancellare foto. • Inserire una nuova card di memoria. 	59 146 12
—	● (lampeggia)	La fotocamera non è in grado di eseguire la messa a fuoco con l'autofocus. Cambiare la composizione o mettere a fuoco manualmente.	20,52, 57
Soggetto troppo chiaro	☐ (lampeggia)	<ul style="list-style-type: none"> • Utilizzare una sensibilità ISO inferiore. • Utilizzare un filtro ND commerciale. • Nel modo: <ul style="list-style-type: none"> S Ridurre il tempo di posa A Scegliere un'apertura più chiusa (numero f/ maggiore) ☐ Scegliere un altro modo di ripresa 	67 236 85 86 3
Soggetto troppo scuro		<ul style="list-style-type: none"> • Utilizzare una sensibilità ISO superiore. • Utilizzare il flash. • Nel modo: <ul style="list-style-type: none"> S Allungare il tempo di posa A Scegliere un'apertura più aperta (numero f/ minore) 	67 62 85 86
"Posa B" non disp. in modo S	b u L b (lampeggia)	Cambiare tempo di posa o selezionare il modo M.	85, 87
"Posa T" non disp. in modo S	- - (lampeggia)		
"Posa B" non disp. in modo HDR	b u L b (lampeggia)	<ul style="list-style-type: none"> • Cambiare il tempo di posa. • Disattivare HDR. 	87, 88 96
"Posa T" non disp. in modo HDR	- - (lampeggia)		
Riprese intervallate	—	I menu e la riproduzione non sono disponibili mentre sono in corso le foto intervallate. Spegner la fotocamera.	68
—	⚡ (lampeggia)	Il flash è stato attivato a piena potenza. Controllare la foto sul monitor; se è sottoesposta, regolare le impostazioni e riprovare.	—
—	⚡/☐ (lampeggia)	<ul style="list-style-type: none"> • Utilizzare il flash. • Cambiare la distanza dal soggetto, il diaframma, la distanza del flash o la sensibilità ISO. • La lunghezza focale dell'obiettivo è minore di 18 mm: usare una lunghezza focale maggiore. • È collegato un flash esterno opzionale SB-400 o SB-300: il flash è in posizione di lampo riflesso o la distanza di messa a fuoco è molto corta. Continuare la ripresa; se necessario, aumentare la distanza di messa a fuoco per evitare che appaiano ombre nella foto. 	62 66,67, 86 — —

Indicatore		Soluzione	📖
Monitor	Mirino		
Errore flash	⚠️ (lampeggia)	Si è verificato un errore nell'aggiornamento del firmware per il flash esterno opzionale. Contattare un centro assistenza autorizzato Nikon.	—
Errore. Premere di nuovo il pulsante di scatto.	Err (lampeggia)	Rilasciare l'otturatore. Se l'errore persiste o si presenta di frequente, rivolgersi a un centro assistenza autorizzato Nikon.	—
Errore di avvio. Contattare un centro assistenza autorizzato Nikon.		Consultare un centro assistenza autorizzato Nikon.	—
Errore di misurazione			
Impossibile avviare live view. Attendere che la fotocamera si raffreddi.	—	Attendere che i circuiti interni si raffreddino prima di riprendere il live view o la registrazione del filmato.	124, 127
La cartella non contiene immagini.	—	La cartella selezionata per la riproduzione non contiene immagini (si noti che questo messaggio verrà visualizzato se è inserita una card di memoria dopo aver selezionato Attuale per Cartella di riproduzione nel menu riproduzione e la riproduzione viene avviata prima scattare le foto). Inserire un'altra card di memoria o selezionare Tutte per Cartella di riproduzione .	12, 175
Impossibile visualizzare il file.	—	Non è possibile riprodurre il file nella fotocamera.	—
Impossibile selezionare questo file.	—	Le foto create con altri dispositivi non possono essere ritoccate.	206
Nessuna foto da ritoccare.	—	La card di memoria non contiene immagini in formato NEF (RAW) da usare con Elaborazione NEF (RAW) .	213
Impossibile connettersi; sono presenti più dispositivi collegati. Riprovare più tardi.	—	Più dispositivi intelligenti stanno tentando di connettersi alla fotocamera simultaneamente. Attendere alcuni minuti prima di riprovare.	168
Errore	—	Selezionare Disattiva per Wi-Fi > Connessione alla rete , quindi selezionare Attiva nuovamente.	172
Accesso alla rete non disponibile. Attendere che la fotocamera si raffreddi.	—	Spegnerne la fotocamera e riprovare dopo aver atteso che la fotocamera si raffreddi.	—
Controllare la stampante.	—	Controllare la stampante. Per riprendere, selezionare Continua (se disponibile).	—*
Controllare la carta.	—	La carta non è delle dimensioni selezionate. Inserire carta del formato corretto e selezionare Continua .	—*
Inceppamento carta.	—	Togliere la carta inceppata e selezionare Continua .	—*
Carta esaurita.	—	Inserire la carta delle dimensioni selezionate e selezionare Continua .	—*
Controllare l'inchiostro.	—	Controllare l'inchiostro. Per riprendere, selezionare Continua .	—*
Inchiostro esaurito.	—	Sostituire l'inchiostro e selezionare Continua .	—*

* Vedere il manuale della stampante per maggiori informazioni.



Specifiche

■ ■ Fotocamera digitale D5300 Nikon

Tipo	
Tipo	Fotocamera digitale reflex con obiettivo singolo
Innesto dell'obiettivo	Baionetta F-Mount Nikon (con contatti AF)
Angolo di campo effettivo	Formato DX Nikon; lunghezza focale equivalente a circa 1,5× quella di obiettivi con angolo di campo formato FX
Pixel effettivi	
Pixel effettivi	24,2 milioni
Sensore di immagine	
Sensore di immagine	Sensore CMOS 23,5 × 15,6 mm
Pixel totali	24,78 milioni
Sistema di riduzione polvere	Pulizia sensore di immagine, dati di riferimento immagine "dust off" (software Capture NX 2 opzionale richiesto)
Memorizzazione	
Dimensione dell'immagine (pixel)	<ul style="list-style-type: none">• 6000 × 4000 (Grande)• 2992 × 2000 (Piccolo)• 4496 × 3000 (Medio)
Formato file	<ul style="list-style-type: none">• NEF (RAW): 12 o 14 bit, compresso• JPEG: JPEG-Baseline compatibile con compressione fine (circa 1 : 4), normale (circa 1 : 8) o basic (circa 1 : 16)• NEF (RAW)+JPEG: foto singole registrate in entrambi i formati, NEF (RAW) e JPEG
Sistema Picture Control	Standard, Neutro, Saturo, Monocromatico, Ritratto, Paesaggio; il Picture Control selezionato può essere modificato; memorizzazione per i Picture Control personalizzati
Supporti	Card di memoria SD (Secure Digital) e SDHC e SDXC conformi a UHS-I
Sistema file	DCF (Design Rule for Camera File System) 2.0, DPOF (Digital Print Order Format), Exif (Exchangeable Image File Format for Digital Still Cameras) 2.3, PictBridge
Mirino	
Mirino	Mirino reflex con obiettivo singolo a pentaspecchio
Copertura dell'inquadratura	Circa 95% orizzontale e 95% verticale
Ingrandimento	Circa 0,82 × (50 mm f/1.4 obiettivo all'infinito, $-1,0 \text{ m}^{-1}$)
Distanza di accomodamento dell'occhio	18 mm ($-1,0 \text{ m}^{-1}$; dalla superficie centrale della lente dell'oculare mirino)
Regolazione diottrica	$-1,7 - +1,0 \text{ m}^{-1}$
Schermo di messa a fuoco	Schermo Matte Mark VII BriteView Clear di tipo B
Specchio reflex	Ritorno rapido
Diaframma dell'obiettivo	Ritorno istantaneo, controllato elettronicamente

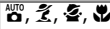
Obiettivo	
Obiettivi compatibili	L'autofocus è disponibile con obiettivi AF-S e AF-I. L'autofocus non è disponibile con altri obiettivi di tipo G e D, obiettivi AF (IX NIKKOR e gli obiettivi per F3AF non sono supportati) e obiettivi AI-P. Gli obiettivi senza CPU possono essere usati nel modo M , ma la misurazione esposimetrica della fotocamera non funzionerà. Il telemetro elettronico può essere usato se l'obiettivo ha un'apertura massima di f/5.6 o più veloce.
Otturatore	
Tipo	Otturatore controllato elettronicamente con piano focale e corsa verticale
Velocità	$1/4000$ – 30 sec. in step di $1/3$ o $1/2$ EV; posa B; posa T
Tempo sincro flash	$X = 1/200$ sec.; si sincronizza con l'otturatore a $1/200$ sec. o più lento
Scatto	
Modo di scatto	(fotogramma singolo), L (continuo L), H (continuo H), (scatto silenzioso), (autoscatto), 2s (comando ritardato; ML-L3), (comando rapido; ML-L3); foto intervallate supportate
Velocità di scatto	<ul style="list-style-type: none"> L: fino a 3 fps H: fino a 5 fps (JPEG e NEF/RAW 12 bit) o 4 fps (NEF/RAW 14 bit) Nota: le frequenze di scatto suppongono che siano selezionati AF-continuo, esposizione auto a priorità di tempi o manuale, un tempo di posa di $1/250$ sec. o più veloce, Scatto selezionato per Personalizzazione a1 (Selezione priorità AF-C) e le altre impostazioni a valori predefiniti.
Autoscatto	2 sec., 5 sec., 10 sec., 20 sec.; 1–9 esposizioni
Esposizione	
Modo misurazione esposimetrica	Misurazione esposimetrica TTL con sensore RGB a 2016 pixel
Metodo di misurazione esposimetrica	<ul style="list-style-type: none"> Misurazione matrix: misurazione Color Matrix 3D II (obiettivi tipo G, E e D); misurazione Color Matrix II (altri obiettivi CPU) Misurazione ponderata centrale: peso del 75% dato al cerchio di 8 mm al centro dell'inquadratura Misurazione spot: misura un cerchio di 3,5 mm (circa 2,5% dell'inquadratura) centrato sul punto AF selezionato
Distanza (ISO 100, obiettivo f/1.4, 20 °C)	<ul style="list-style-type: none"> Misuraz. pond. centrale o matrix: 0 – 20 EV Misurazione spot: 2 – 20 EV
Terminale di accoppiamento esposimetro	CPU
Modo	Modi auto (auto; auto (senza flash)); auto programmato con programma flessibile (P); auto a priorità di tempi (S); auto priorità diaframmi (A); manuale (M); modi scena (ritratto; paesaggio; bambini; sport; primo piano; ritratto notturno; paesaggio notturno; feste/interni; spiaggia/neve; tramonto; aurora/crepuscolo; ritratto animali domestici; lume di candela; fiori; colori autunnali; alimenti); modi effetti speciali (visione notturna; bozzetto a colori; effetto toy camera; effetto miniatura; selezione colore; silhouette; high key; low key; stampa HDR)
Compensazione dell'esposizione	Può essere regolata da –5 – +5 EV in incrementi di $1/3$ o $1/2$ EV nei modi P , S , A e M
Bracketing	<ul style="list-style-type: none"> Bracketing di esposizione: 3 scatti in step di $1/3$ o $1/2$ EV Bracketing bilanciamento del bianco: 3 scatti in step di 1 Bracketing D-Lighting attivo: 2 scatti
Blocco esposizione	Luminosità bloccata al valore rilevato con il pulsante (On)

Esposizione	
Sensibilità ISO (Indice di esposizione consigliato)	ISO 100 – 12800 in step di 1/3 EV. Può essere impostata anche a circa 0,3, 0,7 o 1 EV (ISO 25600 equivalente) sopra ISO 12800; controllo automatico ISO disponibile
D-Lighting attivo	☺ A Auto, ☺ H ⁺ Molto alto, ☺ H Alto, ☺ N Normale, ☺ L Moderato, OFF No
Messa a fuoco	
Autofocus	Modulo sensore autofocus Nikon Multi-CAM 4800DX con rilevazione di fase TTL, 39 punti AF (inclusi 9 sensori a croce) e illuminatore ausiliario AF (portata di circa 0,5–3 m)
Distanza di rilevazione	–1 – +19 EV (ISO 100, 20 °C)
Motore di messa a fuoco	<ul style="list-style-type: none"> • Autofocus (AF): AF singolo (AF-S); AF-continuo (AF-C); selezione AF-S/AF-C auto (AF-A); messa a fuoco a inseguimento predittivo attivata automaticamente in base allo stato del soggetto • Messa a fuoco manuale (MF): è possibile utilizzare il telemetro elettronico
Punto AF	Selezionabile da 39 o 11 punti AF
Modo area AF	AF a punto singolo, AF ad area dinamica 9, 21 o 39 punti, tracking 3D, area AF auto
Blocco della messa a fuoco	La messa a fuoco può essere bloccata premendo il pulsante di scatto a metà corsa (AF singolo) o premendo il pulsante ^{AE-L} / _{AF-L} (☉)
Flash	
Flash incorporato	 : flash automatico con sollevamento auto P, S, A, M, T: sollevamento manuale con rilascio a pulsante
Numero guida	Circa 12, 13 con flash manuale (m, ISO 100, 20 °C)
Controllo flash	TTL: il controllo flash i-TTL con l'utilizzo del sensore RGB a 2016 pixel è disponibile con il flash incorporato e SB-910, SB-900, SB-800, SB-700, SB-600, SB-400 o SB-300; il fill-flash con bilanciamento i-TTL per SLR digitale viene utilizzato con la misurazione matrix e ponderata centrale, il flash i-TTL standard per SLR digitale con misurazione spot
Modo flash	Auto, auto con riduzione occhi rossi, slow sync auto, slow sync auto con riduzione occhi rossi, fill-flash, riduzione occhi rossi, sincro su tempi lenti, sincro su tempi lenti con riduzione occhi rossi, sincro su tempi lenti sulla seconda tendina, sincro sulla seconda tendina, no
Compensazione flash	–3 – +1 EV in incrementi di 1/3 o 1/2 EV
Indicatore di pronto lampo	Si illumina quando il flash incorporato o il flash esterno opzionale sono completamente carichi; lampeggia dopo l'attivazione del flash a piena potenza
Slitta accessori	Slitta accessori ISO 518 con contatti sincro e dati e blocco di sicurezza
Sistema di illuminazione creativa Nikon (CLS)	Illuminazione avanzata senza cavi supportata con SB-910, SB-900, SB-800 o SB-700 come flash master oppure SU-800 come commander; Comunicazione informazioni colore flash supportata con tutte le unità flash compatibili con CLS
Terminale sincro	Adattatore sincro-flash AS-15 (disponibile separatamente)
Bilanciamento del bianco	
Bilanciamento del bianco	Auto, incandescenza, fluorescenza (7 tipi), sole diretto, flash, nuvoloso, ombra, premisuraz. manuale, tutti tranne la premisurazione manuale con regolazione fine.

Live view	
Motore di messa a fuoco	<ul style="list-style-type: none"> • Autofocus (AF): AF singolo (AF-S); AF permanente (AF-F) • Messa a fuoco manuale (MF)
Modo area AF	AF con priorità al volto, AF area estesa, AF area normale, AF a inseguim. soggetto
Autofocus	AF a contrasto di fase ovunque nell'inquadratura (la fotocamera seleziona il punto AF automaticamente quando AF con priorità al volto o AF a inseguim. soggetto sono selezionati)
Selezione automatica scene	Disponibile nei modi  e 
Filmato	
Misurazione esposimetrica	Misurazione esposimetrica TTL usando il sensore di immagine principale
Metodo di misurazione esposimetrica	Matrix
Dimensioni del fotogramma (pixel) e frequenza di scatto	<ul style="list-style-type: none"> • 1920 × 1080, 60p (progressivo)/50p/30p/25p/24p, ★ alto/normale • 1280 × 720, 60p/50p, ★ alto/normale • 640 × 424, 30p/25p, ★ alto/normale <p>Frequenze fotogrammi di 30p (frequenza fotogrammi effettiva 29,97 fps) e 60p (frequenza fotogrammi effettiva 59,94 fps) sono disponibili quando è selezionato NTSC come standard video. 25p e 50p sono disponibili quando PAL è selezionato come standard video. La frequenza fotogrammi effettiva quando è selezionato 24p è 23,976 fps.</p>
Formato file	MOV
Compressione video	Codifica avanzata video H.264/MPEG-4
Formato di registrazione audio	PCM lineare
Dispositivo di registrazione audio	Microfono stereo incorporato o esterno; sensibilità regolabile
Sensibilità ISO	ISO 100–12800; può anche essere impostata a circa 0,3, 0,7 o 1 EV (ISO 25600 equivalente) sopra ISO 12800
Monitor	
Monitor	8,1 cm/3,2 pollici (3 : 2), circa 1037k-punti (720 × 480 × 3 = 1.036.800 punti), monitor vari-angle TFT con angolo di visione 170°, circa 100% copertura inquadratura e regolazione della luminosità
Riproduzione	
Riproduzione	Riproduzione a pieno formato e miniature (4, 12 o 80 immagini o calendario) con zoom in riproduzione, riproduzione filmati, slide show di foto e/o filmati, display degli istogrammi, alte luci, rotazione automatica immagine, classificazione foto e commento foto (fino a 36 caratteri)
Interfaccia	
USB	USB ad alta velocità
Uscita video	NTSC, PAL
Uscita HDMI	Connettore HDMI mini pin tipo C
Terminale accessori	Telecomandi: WR-1, WR-R10 (disponibili separatamente) Cavi di scatto: MC-DC2 (disponibili separatamente) Unità GPS: GP-1/GP-1A (disponibili separatamente)
Ingresso audio	Mini jack stereo (diametro 3,5 mm); supporta i microfoni stereo ME-1 opzionali

Wireless	
Standard	IEEE 802.11b, IEEE 802.11g
Protocolli di comunicazione	<ul style="list-style-type: none"> • IEEE 802.11b: DSSS/CCK • IEEE 802.11g: OFDM
Frequenza di funzionamento	2412–2462 MHz (canali 1–11)
Campo (linea di visuale)	Circa 30 m (assume che non ci siano interferenze; la portata può variare con l'intensità del segnale e la presenza o l'assenza di ostacoli)
Velocità di trasmissione dei dati	54 Mbps Velocità massima logica di trasferimento dati in conformità allo standard IEEE. La velocità di trasferimento effettiva potrebbe variare.
Sicurezza	<ul style="list-style-type: none"> • Autenticazione: a sistema aperto, WPA2-PSK • Codifica: AES
Impostazioni wireless	Supporta WPS
Protocolli di accesso	Infrastruttura

Dati posizione	
Frequenza di ricezione	1575,42 MHz (Codice C/A)
Geodetica	WGS84

Lingue supportate	
Lingue supportate	Arabo, bengalese, ceco, cinese (semplificato e tradizionale), coreano, danese, finlandese, francese, giapponese, greco, hindi, indonesiano, inglese, italiano, norvegese, olandese, persiano, polacco, portoghese (Portogallo e Brasile), rumeno, russo, spagnolo, svedese, thailandese, tamil, tedesco, turco, ucraino, ungherese, vietnamita

Fonte di alimentazione	
Batteria	Una batteria ricaricabile Li-ion EN-EL14a
Adattatore CA	Adattatore CA EH-5b; richiede un connettore di alimentazione EP-5A (disponibile separatamente)

Attacco per treppiedi	
Attacco per treppiedi	$\frac{1}{4}$ pollici (ISO 1222)

Dimensioni/peso	
Dimensioni (L x A x P)	Circa 125 x 98 x 76 mm
Peso	Circa 530 g con batteria e card di memoria ma senza tappo corpo; circa 480 g (solo corpo macchina della fotocamera)

Ambiente operativo	
Temperatura	0 °C–40 °C
Umidità	85% o inferiore (senza condensa)

- Se non diversamente specificato, tutte le cifre si riferiscono a una fotocamera con batteria completamente carica che funziona alla temperatura specificata da Camera and Imaging Products Association (CIPA): 23 ±3 °C.
- Nikon si riserva il diritto di modificare le specifiche dell'hardware e del software descritti in questo manuale in qualsiasi momento e senza preavviso. Nikon declina ogni responsabilità per eventuali danni provocati da possibili errori contenuti in questo manuale.

■ ■ Caricabatteria MH-24

Potenza nominale in entrata	CA 100–240 V, 50/60 Hz, 0,2 A massimo
Potenza nominale in uscita	CC 8,4 V/0,9 A
Batterie supportate	Batteria ricaricabile Li-ion EN-EL14a Nikon
Tempo di ricarica	Circa 1 ora e 50 minuti a temperatura ambiente di 25 °C quando è completamente scarica
Temperatura operativa	0 °C–40 °C
Dimensioni (L × A × P)	Circa 70 × 26 × 97 mm, escluso l'adattatore spina
Peso	Circa 96 g, escluso l'adattatore spina

■ ■ Batteria ricaricabile Li-ion EN-EL14a

Tipo	Batteria ricaricabile agli ioni di litio
Capacità nominale	7,2 V/1230 mAh
Temperatura operativa	0 °C–40 °C
Dimensioni (L × A × P)	Circa 38 × 53 × 14 mm
Peso	Circa 49 g, escluso il copricontatti

■ ■ Obiettivo AF-S DX NIKKOR 18–140 mm f/3.5–5.6G ED VR

Tipo	Obiettivo di tipo G AF-S DX con CPU integrata e baionetta F-Mount
Lunghezza focale	18–140 mm
Apertura massima	f/3.5–5.6
Costruzione obiettivo	17 elementi in 12 gruppi (incluso 1 elemento obiettivo ED e 1 elemento lente asferica)
Angolo di campo	76°–11° 30'
Scala delle lunghezze focali	Graduata in millimetri (18, 24, 35, 50, 70, 140)
Informazioni sulla distanza	Uscita alla fotocamera
Zoom	Zoom manuale con anello zoom indipendente
Messa a fuoco	Sistema Internal Focusing (IF) Nikon con autofocus controllato da Silent Wave Motor e anello di messa a fuoco separato per messa a fuoco manuale
Riduzione vibrazioni	Metodo di decentramento ottico che utilizza voice coil motors (VCM)
Distanza minima di messa a fuoco	0,45 m dal piano focale (□ 58) a tutte le posizioni dello zoom
Lamelle diaframma	7 (apertura circolare del diaframma)
Diaframma	Completamente automatico
Gamma diaframma	<ul style="list-style-type: none">• Lunghezza focale 18 mm: f/3.5–22• Lunghezza focale 140 mm: f/5.6–38 L'apertura minima visualizzata può variare a seconda della dimensione dell'incremento di esposizione selezionato con la fotocamera.
Misurazione esposimetrica	Apertura completa
Dimensione attacco filtro	67 mm (P = 0,75 mm)
Dimensioni	Circa 78 mm diametro massimo × 97 mm (distanza dalla flangia di innesto obiettivo della fotocamera)
Peso	Circa 490 g

■ Obiettivo AF-S DX NIKKOR 18–55 mm f/3.5–5.6G VR

Tipo	Obiettivo di tipo G AF-S con CPU incorporata e baionetta F-Mount
Lunghezza focale	18–55 mm
Apertura massima	f/3.5–5.6
Costruzione obiettivo	11 elementi in 8 gruppi (incluso 1 elemento lente asferica)
Angolo di campo	76°–28° 50'
Scala delle lunghezze focali	Graduata in millimetri (18, 24, 35, 45, 55)
Informazioni sulla distanza	Uscita alla fotocamera
Zoom	Zoom manuale con anello zoom indipendente
Messa a fuoco	Autofocus controllato da motore Silent Wave e anello di messa a fuoco separato per messa a fuoco manuale
Riduzione vibrazioni	Metodo di decentramento ottico che utilizza voice coil motors (VCM)
Distanza minima di messa a fuoco	0,28 m dal piano focale (☐ 58) a tutte le posizioni dello zoom
Lamelle diaframma	7 (apertura circolare del diaframma)
Diaframma	Completamente automatico
Gamma diaframma	<ul style="list-style-type: none">• Lunghezza focale 18 mm: f/3.5–22• Lunghezza focale 55 mm: f/5.6–36
Misurazione esposimetrica	Apertura completa
Dimensione attacco filtro	52 mm (P = 0,75 mm)
Dimensioni	Circa 73 mm diametro × 79,5 mm (distanza dalla flangia di innesto obiettivo della fotocamera)
Peso	Circa 265 g

Nikon si riserva il diritto di modificare le specifiche dell'hardware e del software descritti in questo manuale in qualsiasi momento e senza preavviso. Nikon declina ogni responsabilità per eventuali danni provocati da possibili errori contenuti in questo manuale.

Obiettivi

Questa sezione descrive le caratteristiche disponibili con gli obiettivi AF-S DX NIKKOR 18–140 mm f/3.5–5.6G ED VR e AF-S DX NIKKOR 18–55 mm f/3.5–5.6G VR. Nel manuale è generalmente utilizzato a scopo illustrativo l'obiettivo AF-S DX NIKKOR 18–140 mm f/3.5–5.6G ED VR.

■ AF-S DX NIKKOR 18–140 mm f/3.5–5.6G ED VR

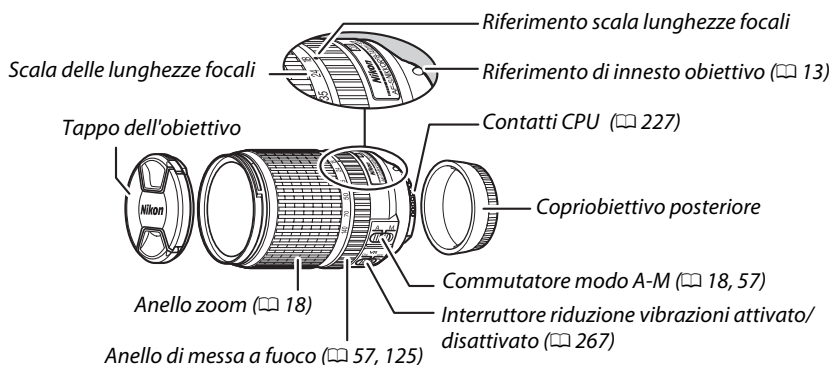

■ AF-S DX NIKKOR 18–55 mm f/3.5–5.6G VR

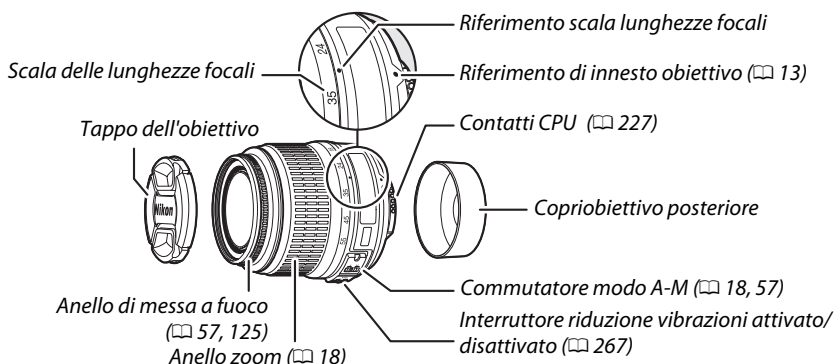

Gli obiettivi AF-S DX NIKKOR 18–140 mm f/3.5–5.6G ED VR e AF-S DX NIKKOR 18–55 mm f/3.5–5.6G VR sono da utilizzare esclusivamente con fotocamere digitali Nikon di formato DX.



Messa a fuoco con obiettivi AF-S DX NIKKOR 18–140 mm f/3.5–5.6G ED VR

Quando AF singolo (AF-S) è selezionato come modo messa a fuoco della fotocamera e l'interruttore A-M obiettivo è impostato su **A**, la messa a fuoco può essere regolata tenendo il pulsante di scatto premuto a metà corsa dopo il completamento dell'operazione di autofocus e ruotando l'anello di messa a fuoco manualmente. Non ruotare l'anello di messa a fuoco finché l'operazione di autofocus non è completa. Per mettere nuovamente a fuoco usando l'autofocus, premere nuovamente a metà corsa il pulsante di scatto.

■ ■ Riduzione vibrazioni (VR)

Gli obiettivi descritti in questa sezione supportano la riduzione vibrazioni (VR), che riduce le sfocature causate dal movimento della fotocamera anche quando si effettuano riprese panoramiche, consentendo ai tempi di posa per le fotocamere in formato DX di allungarsi di circa 3 EV a una lunghezza focale di 55 mm nel caso del modello AF-S DX NIKKOR 18–55 mm f/3.5–5.6G VR, o di circa 4 EV a una lunghezza focale di 140 mm nel caso del modello AF-S DX NIKKOR 18–140 mm f/3.5–5.6G ED VR (in conformità alle linee guida CIPA; gli effetti variano in base all'utente e alle condizioni di ripresa).

Per usare la riduzione vibrazioni, far scorrere l'interruttore riduzione vibrazioni su **ON**. La riduzione vibrazioni viene attivata quando il pulsante di scatto viene premuto a metà corsa, riducendo gli effetti del movimento della fotocamera sull'immagine nel mirino, semplificando il processo di inquadratura del soggetto e mettendo a fuoco sia in autofocus sia nei modi di messa a fuoco manuale.

Quando si fa un panning della fotocamera, la riduzione vibrazioni viene applicata solo al movimento che non è parte del panning (se si eseguono panoramiche orizzontali, per esempio, la riduzione vibrazioni sarà applicata solo al movimento verticale), facilitando l'esecuzione della panoramica con la creazione regolare di un ampio arco.

Disattivare la riduzione vibrazioni quando la fotocamera è fissata saldamente su un treppiedi, ma mantenerla attivata quando non è fissa o si utilizza un monopiede.

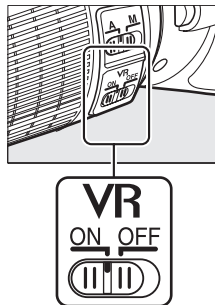

✓ Riduzione vibrazioni

Non spegnere la fotocamera né rimuovere l'obiettivo quando la riduzione vibrazioni è attiva. Se l'alimentazione all'obiettivo viene interrotta mentre la riduzione vibrazioni è attivata, l'obiettivo può spostarsi quando viene scosso. Questo non è un malfunzionamento e può essere corretto ricollegando l'obiettivo e accendendo la fotocamera.

La riduzione vibrazioni è disattivata quando il flash incorporato è in carica. Quando la riduzione vibrazioni è attiva, l'immagine nel mirino può risultare mossa dopo che l'otturatore è stato rilasciato. Ciò non indica un malfunzionamento; attendere che l'immagine nel mirino si stabilizzi prima della ripresa.

Usò del flash incorporato

In caso di utilizzo del flash incorporato, assicurarsi che il soggetto sia a una distanza di almeno 0,6 m e rimuovere il paraluce dall'obiettivo per evitare vignettature (ombre create quando il margine dell'obiettivo oscura il flash incorporato).

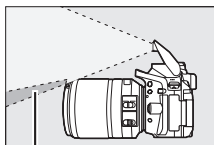

Ombra



Ombra

AF-S DX NIKKOR 18–140 mm f/3.5–5.6G ED VR:

Fotocamera	Posizione dello zoom	Distanza minima senza vignettatura
D7100/D7000/serie D300/D200/D100	18 mm	1,0 m
	24–140 mm	Nessuna vignettatura
D90/D80/D50	18 mm	2,5 m
	24 mm	1,0 m
	35–140 mm	Nessuna vignettatura
D5300/D5200/D5100/D5000/D3200/D3100/ D3000/serie D70/D60/serie D40	24–140 mm	1,0 m
	35–140 mm	Nessuna vignettatura

AF-S DX NIKKOR 18–55 mm f/3.5–5.6G VR:

Fotocamera	Distanza minima senza vignettatura
D7100/D7000/D5300/D5200/D5100/D5000/ D3200/D3100/D3000/serie D300/D200/D100/ D90/D80/serie D70/D60/D50/serie D40	Nessuna vignettatura a qualsiasi distanza di messa a fuoco

Dato che le unità flash incorporate per la D100 e la D70 possono coprire solo l'angolo di campo di un obiettivo con la distanza focale di 20 mm o superiore, apparirà una vignettatura alla lunghezza focale di 18 mm.

Accessori in dotazione per l'obiettivo AF-S DX NIKKOR 18-140 mm f/3.5-5.6G ED VR

- Tappo dell'obiettivo anteriore snap-on LC-67 da 67 mm
- Copriobiettivo posteriore

Accessori opzionali per l'obiettivo AF-S DX NIKKOR 18-140 mm f/3.5-5.6G ED VR

- Filtri ad avvitamento da 67 mm
- Copriobiettivi posteriori LF-1 e LF-4
- Sacca flessibile per obiettivo CL-1018
- Paraluce a baionetta HB-32

Allineare il riferimento di innesto paraluce (●) con il riferimento di allineamento paraluce (☐), quindi ruotare il paraluce (2) finché il segno ● non è allineato con il riferimento di blocco paraluce (—○).

Quando si fissa o si rimuove il paraluce, mantenerlo in prossimità del simbolo alla sua base ed evitare di afferrarlo con troppa forza. La vignettatura può verificarsi se il paraluce non è attaccato correttamente.

Il paraluce può essere invertito e montato sull'obiettivo quando non è in uso.

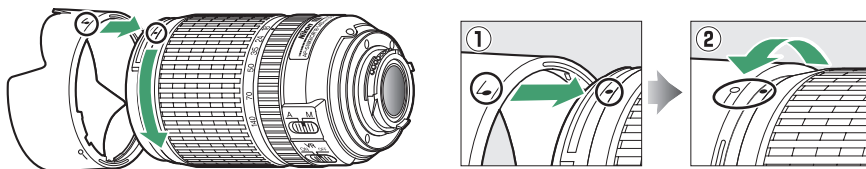

Accessori in dotazione per l'obiettivo AF-S DX NIKKOR 18-55 mm f/3.5-5.6G VR

- Tappo dell'obiettivo anteriore snap-on LC-52 da 52 mm
- Copriobiettivo posteriore

Accessori opzionali per l'obiettivo AF-S DX NIKKOR 18-55 mm f/3.5-5.6G VR

- Filtri ad avvitamento da 52 mm
- Copriobiettivi posteriori LF-1 e LF-4
- Sacca flessibile per obiettivo CL-0815
- Paraluce HB-45

Premere le chiusure (1) e collegare o rimuovere il paraluce (2).

La vignettatura può verificarsi se il paraluce non è attaccato correttamente.

Il paraluce può essere invertito e montato sull'obiettivo quando non è in uso.

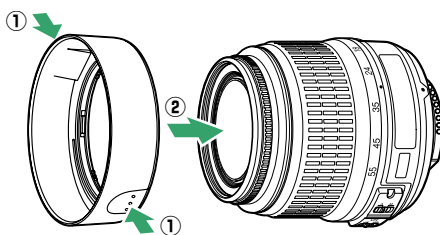

✓ Cura dell'obiettivo

- Tenere puliti i contatti CPU.
- Utilizzare una pompetta per rimuovere polvere e altri residui dalla superficie dell'obiettivo. Per rimuovere macchie e impronte digitali, applicare una piccola quantità di etanolo o di prodotto per la pulizia delle lenti su un panno di cotone pulito e morbido o su una velina per la pulizia delle lenti e pulire dal centro verso l'esterno con dei movimenti circolari, assicurandosi di non lasciare tracce o toccare il vetro con le dita.
- Per la pulizia dell'obiettivo, non usare mai solventi organici come quelli per pitture o benzene.
- Il paraluce o i filtri NC possono essere utilizzati per proteggere l'elemento frontale dell'obiettivo.
- Montare i tappi frontali e posteriori prima di posizionare l'obiettivo nella sua sacca flessibile.
- Se è montato un paraluce, non afferrare o tenere l'obiettivo o la fotocamera solo dal paraluce.
- Se l'obiettivo non verrà usato per un periodo di tempo prolungato, conservarlo in un luogo fresco e asciutto per evitare la formazione di muffe e ruggine. Non conservarlo sotto sole diretto o con palline di naftalina o canfora.
- Mantenere asciutto l'obiettivo. Meccanismi interni arrugginiti possono causare danni irreparabili.
- Lasciare l'obiettivo in luoghi estremamente caldi può provocare danni o deformare alcune parti costituite da plastica rinforzata.

✍ Una nota relativa ai grandangoli

L'autofocus potrebbe non generare i risultati desiderati con grandangoli e super grandangoli nelle seguenti situazioni:

1 Il soggetto non riempie il punto AF.

Se il soggetto non riempie il punto AF, la fotocamera potrebbe mettere a fuoco lo sfondo e il soggetto potrebbe quindi non essere a fuoco.

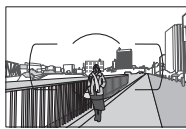

Esempio: ritratto di un soggetto lontano situato a una certa distanza dallo sfondo

2 Il soggetto contiene molti dettagli particolareggiati.

La fotocamera potrebbe avere difficoltà nel mettere a fuoco i soggetti che contengono molti particolari o che mancano di contrasto.

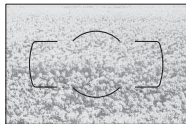

Esempio: un campo fiorito

In questi casi, usare la messa a fuoco manuale o il blocco della messa a fuoco per mettere a fuoco un altro soggetto alla stessa distanza, quindi ricomporre la foto. Per ulteriori informazioni, vedere "Ottenere buoni risultati con l'autofocus" (☞ 52).

■ ■ Standard supportati

- **DCF Versione 2.0:** Design Rule for Camera File System (DCF) è uno standard largamente diffuso nel settore delle fotocamere digitali per garantire compatibilità tra fotocamere di marche differenti.
- **DPOF:** Digital Print Order Format (DPOF) è uno standard di settore che consente di stampare le foto da ordini di stampa memorizzati nella card di memoria.
- **Exif versione 2.3:** la D5300 supporta Exif (Exchangeable Image File Format for Digital Still Cameras) versione 2.3, uno standard in cui le informazioni memorizzate con le foto sono usate per una riproduzione del colore ottimale quando le immagini sono stampate da stampanti conformi a Exif.
- **PictBridge:** uno standard nato da una collaborazione fra i produttori di fotocamere digitali e di stampanti, che consente di stampare le foto direttamente da una stampante senza trasferirle prima su computer.
- **HDMI:** High-Definition Multimedia Interface è uno standard per le interfacce multimediali usato nell'elettronica di consumo e per i dispositivi AV in grado di trasmettere dati audiovisivi e segnali di controllo a dispositivi compatibili HDMI attraverso una singola connessione via cavo.

Informazioni sul marchio

IOS è un marchio di fabbrica o un marchio di fabbrica registrato di Cisco Systems, Inc. negli Stati Uniti e/o in altri Paesi e viene usato sotto licenza. Mac OS e OS X sono marchi di fabbrica registrati di Apple Inc. negli Stati Uniti e/o in altri Paesi. Microsoft, Windows e Windows Vista sono marchi di fabbrica registrati o marchi di fabbrica di Microsoft Corporation negli Stati Uniti e/o in altri Paesi. Il logo PictBridge è un marchio di fabbrica. I loghi SD, SDHC e SDXC sono marchi di fabbrica di SD-3C, LLC. HDMI, il logo HDMI e High-Definition Multimedia Interface sono marchi di fabbrica o marchi di fabbrica registrati di HDMI Licensing LLC.

HDMI

Wi-Fi e il logo Wi-Fi sono marchi di fabbrica o marchi di fabbrica registrati della Wi-Fi Alliance. Tutti gli altri nomi di marchi menzionati nel presente manuale o nell'ulteriore documentazione fornita con il prodotto Nikon sono marchi di fabbrica o marchi di fabbrica registrati di proprietà dei rispettivi proprietari.

Marchio di conformità

Gli standard ai quali la fotocamera è conforme possono essere visualizzati tramite l'opzione **Marchio di conformità** nel menu impostazioni (□ 204).

Licenza FreeType (FreeType2)

Alcune parti di questo software sono coperte da copyright © 2013 di The FreeType Project (<http://www.freetype.org>). Tutti i diritti riservati.

Licenza MIT (HarfBuzz)

Alcune parti di questo software sono coperte da copyright © 2013 di The HarfBuzz Project (<http://www.freedesktop.org/wiki/Software/HarfBuzz>). Tutti i diritti riservati.

Capacità della card di memoria

La tabella di seguito mostra il numero approssimativo di immagini che possono essere memorizzate su una card SDHC UHS-I SanDisk Extreme Pro da 16 GB a diverse impostazioni di qualità e dimensione dell'immagine.

Qualità dell'immagine	Dimensione dell'immagine	Dimensione file ¹	N. di foto ¹	Capacità buffer ²
NEF (RAW), Compresso, 14 bit	—	23,8 MB	437	6
NEF (RAW), Compresso, 12 bit	—	19,0 MB	524	13
JPEG Fine	Grande	12,0 MB	1000	100
	Medio	7,4 MB	1700	100
	Piccolo	3,8 MB	3300	100
JPEG Normal	Grande	6,3 MB	2000	100
	Medio	3,8 MB	3300	100
	Piccolo	2,0 MB	6300	100
JPEG Basic	Grande	2,7 MB	3900	100
	Medio	1,9 MB	6500	100
	Piccolo	1,0 MB	12.100	100

¹ Tutte le cifre sono approssimative. I risultati variano con il tipo di card, le impostazioni della fotocamera e la scena registrata.

² Numero massimo di esposizioni che è possibile salvare nel buffer di memoria a ISO 100. Diminuisce quando sono attivi la riduzione disturbo su esposizioni lunghe (□ 180), il controllo distorsione auto (□ 179) o **Stampa data** (□ 190).

Durata della batteria

Il numero di scatti o di sequenze filmate che possono essere registrati con batterie completamente cariche varia in base alle condizioni della batteria, alla temperatura, all'intervallo tra scatti e al tempo di visualizzazione dei menu. Cifre di esempio per le batterie EN-EL14a (1230 mAh) sono fornite di seguito.

- **Foto, modo di scatto a fotogramma singolo (standard CIPA ¹):** circa 600 scatti
- **Foto, modo di ripresa in sequenza (standard Nikon ²):** circa 2000 scatti
- **Filmati:** circa 50 minuti a 1080/60p e 1080/50p ³
 - 1 Misurato a 23 °C (±3 °C) con un obiettivo AF-S DX NIKKOR 18–55 mm f/3.5–5.6G VR alle seguenti condizioni di prova: obiettivo in ciclo continuo da infinito a distanza minima e una foto scattata alle impostazioni predefinite ogni 30 sec.; il monitor è stato acceso per 4 sec. dopo lo scatto della foto; si è atteso che il timer di standby scadesse dopo lo spegnimento del monitor; flash emesso alla massima potenza a ogni secondo scatto. Il live view non è stato utilizzato.
 - 2 Misurato a 20 °C con un obiettivo AF-S DX NIKKOR 18–55 mm f/3.5–5.6G VR alle seguenti condizioni di prova: riduzione vibrazioni disattiva, modo di scatto continuo ad alta velocità, modo di messa a fuoco impostato su **AF-C**, qualità dell'immagine impostata su JPEG Basic, dimensione dell'immagine impostata su **M** (media), bilanciamento del bianco impostato su **AUTO**, sensibilità ISO impostata su ISO 100, tempo di posa $1/250$ sec., messa a fuoco con ciclo da infinito a distanza minima tre volte dopo la pressione del pulsante di scatto a metà corsa per 3 sec.; sono stati effettuati sei scatti in successione e il monitor è stato acceso per 4 sec. e poi spento; il ciclo è stato ripetuto una volta dopo lo scadere del timer di standby.
 - 3 Misurato a 23 °C (±3 °C) con la fotocamera alle impostazioni predefinite e un obiettivo AF-S DX NIKKOR 18–55 mm f/3.5–5.6G VR nelle condizioni specificate da Camera and Imaging Products Association (CIPA). I filmati individuali possono essere lunghi fino a 20 minuti e avere dimensioni di 4 GB; la registrazione potrebbe terminare prima di raggiungere questi limiti se la temperatura della fotocamera aumenta.

I seguenti casi possono ridurre la durata della batteria:

- Uso del monitor
- Tenere il pulsante di scatto premuto a metà corsa
- Operazioni ripetute di autofocus
- Scattare foto NEF (RAW)
- Tempi di posa lunghi
- Utilizzare le funzioni incorporate Wi-Fi o dati posizione o utilizzare un'unità dati posizione opzionale
- Utilizzare una Eye-Fi card
- Utilizzare il modo VR (riduzione vibrazioni) con obiettivi VR

Per assicurarsi di ottenere il massimo dalle batterie ricaricabili Nikon EN-EL14a, attenersi alle indicazioni seguenti:

- Mantenere puliti i contatti della batteria. La presenza di impurità sui contatti può ridurre le prestazioni della batteria.
- Utilizzare le batterie immediatamente dopo averle ricaricate. Le batterie si esauriscono se vengono lasciate inutilizzate.

Indice

Simboli

(Modo auto).....	3, 19
(Modo auto (senza flash)).....	3, 19
(Ritratto).....	3, 31
(Paesaggio).....	3, 31
(Bambini).....	3, 31
(Sport).....	3, 32
(Primo piano).....	3, 32
SCENE (Scena).....	3, 33
(Ritratto notturno).....	33
(Paesaggio notturno).....	33
(Feste/interni).....	34
(Spiaggia/neve).....	34
(Tramonto).....	34
(Aurora/crepuscolo).....	35
(Ritratto animali domestici).....	35
(Lume di candela).....	35
(Fiori).....	36
(Colori autunnali).....	36
(Alimenti).....	36
EFFECTS (Effetti speciali).....	3, 37
(Visione notturna).....	3, 37
(Bozzetto a colori).....	3, 38, 41
(Effetto toy camera).....	3, 38, 42
(Effetto miniatura).....	3, 38, 42
(Selezione colore).....	3, 39, 43
(Silhouette).....	3, 39
(High key).....	3, 39
(Low key).....	3, 40
(Stampa HDR).....	3, 40
P (Auto programmato).....	3, 82, 84
S (Auto a priorità di tempi) ...	3, 82, 85
A (Auto a priorità di diaframmi) 3, 82, 86	
M (Manuale).....	3, 82, 87
(programma flessibile).....	84
(Fotogramma singolo).....	45
(Continuo L).....	45, 46
(Continuo H).....	45, 46
(Autoscatto).....	45, 49
(Comando ritardato (ML-L3)).....	45, 70
(Comando rapido (ML-L3)).....	45, 70
(Scatto silenzioso).....	45, 48
(AF a punto singolo).....	53
(AF ad area dinamica).....	53
(Area AF auto).....	53
(Tracking 3D).....	53, 54
(AF con priorità al volto).....	120, 121
(AF area estesa).....	120, 121
(AF area normale).....	120, 121
(AF a inseguim. soggetto).....	120, 121
(Misurazione matrix).....	90
(Misuraz. pond. centrale).....	90
(Misurazione spot).....	90
AUTO (flash automatico).....	63
(riduzione occhi rossi).....	63, 65
SLOW (sincro su tempi lenti) ...	63, 65
REAR (sincro sulla seconda tendina) 65	
(Compensazione flash).....	93

(Compensazione dell'esposizione) 92	
(Bracketing AE).....	108
(Bracketing WB).....	108
(Bracket. D-Lighting attivo).....	108
(Guida).....	8
WB (Bilanciamento del bianco).....	101
PRE (Premisurazione manuale).....	104
(Indicatore "beep").....	187
(indicatore di messa a fuoco).....	20, 20, 55, 57, 91
(indicatore di pronto lampo).....	4, 23, 235
(live view).....	24, 27, 118, 126
Pulsante i	7, 135
(Buffer di memoria).....	47, 272
A	
Accessori.....	236
Accessori terminale accessori.....	237
Adattatore CA.....	236, 239
Adobe RGB.....	179
AE-L.....	91
AF.....	51–56, 119–121
AF a inseguim. soggetto.....	120
AF a punto singolo (Modo area AF) ...	53
AF ad area dinamica.....	53
AF area estesa.....	120
AF area normale.....	120
AF automatico.....	51
AF con priorità al volto.....	120
AF permanente.....	119
AF singolo.....	51, 119
AF-A.....	51
AF-C.....	51, 184
AF-continuo.....	51, 184
AF-F.....	119
AF-S.....	51, 119
Aggiorna i dati A-GPS.....	80
Aggiungere voci (Mio Menu).....	223
Alta definizione.....	165, 271
Alte luci.....	136, 176
Anello di messa a fuoco	
dell'obiettivo.....	57, 266
Angolo di campo.....	231
Apertura.....	83, 86, 87
Apertura massima.....	57, 226
Area AF Auto (Modo area AF).....	53
Attenuazione vento.....	128
Auto (Bilanciamento del bianco).101	
Auto a priorità di diaframmi.....	86
Auto a priorità di tempi.....	85
Auto bracketing.....	108, 192
Auto programmato.....	84
Autofocus.....	51–56, 119–121
Autoritratto.....	5
Autoscatto.....	45, 49, 187
B	
Batteria.....	11, 236, 264
Batteria dell'orologio.....	18
Bianco e nero.....	208

Bilanciamento colore.....	210
Bilanciamento del bianco.....	101
Blocco AE.....	91
Blocco della messa a fuoco.....	55
Blocco esposizione.....	91
Blocco esposizione automatica.....	91
Blocco scatto con slot vuoto.....	194
Bordo (PictBridge).....	157
Bozzetto a colori.....	41, 216
Bracket. D-Lighting attivo (Opzioni auto bracketing).....	108
Bracketing.....	108, 192
Bracketing AE (Opzioni auto bracketing).....	108
Bracketing bilanc. bianco (Opzioni auto bracketing).....	108
Bracketing di esposizione.....	108
Buffer di memoria.....	47
C	
Camera Control Pro 2.....	236
Cancella.....	146
Cancella foto selezionate.....	147
Cancella l'immagine attuale.....	146
Cancella registro.....	78
Cancella tutte le immagini.....	147
Capacità della card di memoria.....	272
Capture NX 2.....	236
Card di memoria.....	12, 196, 238, 272
Caricabatteria.....	11, 236, 264
Caricamento Eye-Fi.....	204
Cartella di memorizzazione.....	178
Cartella di riproduzione.....	175
Cavo A/V.....	164
Cavo di scatto.....	88, 203, 237
Cavo USB.....	153, 156
CEC.....	166
Classifica voci (Mio Menu).....	225
Classificazione.....	144, 150
CLS.....	232
Comando a distanza.....	70
Comando di regolazione diottrica 15, 236	
Comando rapido (ML-L3).....	45, 70
Comando ritardato (ML-L3).....	45, 70
Commento foto.....	202
Commutatore modo A-M.....	57, 266
Compensazione dell'esposizione.92	
Compensazione flash.....	93
Confronto affiancato.....	221
Connessione alla rete.....	169
Connettore di alimentazione.....	236, 239
Contatore data.....	190
Contatti CPU.....	227
Continuo (Modo di scatto).....	45, 46
Controllo automatico ISO.....	181
Controllo distorsione.....	215
Controllo distorsione auto.....	179
Controllo flash.....	192
Controllo flash incorporato.....	192
Controllo periferica (HDMI).....	166
Copertura flash.....	66

Coprioculare	50
Cornici area AF	15, 20
Correzione occhi rossi	207
Crea registro	76
Cross-screen (Effetti filtro)	209

D

Data e ora	14, 201
Data/ora (PictBridge)	157
Dati A-GPS	80
Dati di ripresa	138
Dati posizione	xv, 74, 139, 237
DCF versione 2.0	271
Digital Print Order Format	159, 162, 271
Dimens./freq. fotogrammi	128
Dimensione	61, 128
Dimensione dell'immagine	61
Disegna contorno	216
Display info automatico	199
Display ISO	188
Distorsione prospettica	217
D-Lighting	207
D-Lighting attivo	94
DPOF	159, 162, 271

E

Effetti filtro	113, 114, 209
Effetto miniatura	42, 218
Elaborazione NEF (RAW)	213
Elenco registri	78
Esposimetri	23
Esposizione	83, 90, 91, 92
Esposizione multipla	98
Esposizione posticipata	189
Exif versione 2.3	271

F

Fill flash con bilanciamento i-TTL per SLR digitali	192
Fill flash standard con bilanciamento i-TTL per SLR digitali	192
Filmati	27, 126
Filtri	236
Filtro caldo (Effetti filtro)	209
Fisheye	216
Flash	23, 62, 232
Flash (Bilanciamento del bianco)	101
Flash automatico	63
Flash incorporato	62, 230
Flash opzionale	192, 232
Flou (Effetti filtro)	209
Fluorescenza (Bilanciamento del bianco)	101, 102
Formato carta (PictBridge)	157
Formato data	14, 201
Formato di visualizzazione info	197
Formatt. card di memoria	17, 196
Formatta	196
Foto di riferimento "Dust off"	199
Fotogramma singolo (Modo di scatto)	45
Funzione pulsante AE-L/AF-L	194
Funzione pulsante Fn	193
Fuso orario	14, 201

Fuso orario e data	201
--------------------------	-----

G

Gestisci Picture Control	115
Ghiera di selezione modo	3
Grande (Dimensione dell'immagine)	61
Guida	8

H

H.264	262
HDMI	165, 271
HDMI-CEC	166
HDR (high dynamic range)	96
Hi (Sensibilità)	67
High Dynamic Range (HDR)	96

I

Illuminatore AF	185
Illuminatore AF incorporato	52, 185, 229
Illuminatore ausiliario AF	52, 229
Impost. filmato manuali	129
Imposta orologio da satellite	79
Imposta Picture Control	112
Impostazioni disponibili	248
Impostazioni filmato	128
Impostazioni recenti	222
Incandescenza (Bilanciamento del bianco)	101
Indicatore del piano focale	58
Indicatore di esposizione	87, 122
Indicatore di messa a fuoco	20, 55, 57, 91
Indicatore di pronto lampo	4, 23, 235
Informazioni di riproduzione	136, 176
Informazioni generali	139
Informazioni sul file	136
Informazioni sulla foto	136, 176
Inizia stampa (PictBridge)	158, 161
Innesto dell'obiettivo	1, 58
Inserimento PIN WPS	170
Interruttore di alimentazione	2
Interruttore riduzione vibrazioni obiettivo	18, 266
Intervallo fotogrammi (Slide show)	150
Inverti indicatori	194
Istogramma	137, 176, 210
Istogramma RGB	137
i-TTL	192

J

JPEG	59
JPEG Basic	59
JPEG Fine	59
JPEG Normal	59

L

Lampeggiatore	232
Lingua (Language)	14, 201
Live view	24, 27, 118, 126
Luminosità del monitor	196
Lunghezza focale	231

M

Manuale	57, 87
Marchio di conformità	204, 271
Media (Dimensione dell'immagine)	61
Menu di ripresa	177
Menu di ritocco	205
Menu impostazioni	195
Menu riproduzione	175
Messa a fuoco	51-58, 119-121, 125
Messa a fuoco del mirino	15
Messa a fuoco manuale	57, 119, 125
Microfono	128
Microfono esterno	129, 237
Mio menu	223
Mirino	4, 15, 259
Misuraz. pond. centrale	90
Misurazione Color Matrix 3D	227
Misurazione esposimetrica	90
Misurazione matrix	90
Misurazione spot	90
Modifica filmato	131, 134
Modo area AF	53, 120
Modo di esposizione	82
Modo di scatto	45
Modo effetti speciali	37
Modo flash	63, 65
Modo messa a fuoco	51, 119
Modo scena	30
Monitor	5, 118, 135, 196
Monocromatico	208
Monocromatico (Imposta Picture Control)	111
Mostra foto scattata	176
Mostra reticolo mirino	188
MOV	189
M-Up per pulizia sensore	243

N

NEF (RAW)	59, 178, 213
Neutro (Imposta Picture Control)	111
Nikon Transfer 2	153
NR su esposizioni lunghe	180
NR su ISO elevati	180
Numerazione sequenza file	188
Numero di punti AF	184
Numero di scatti	273
numero f/	83, 86
Nuvoloso (Bilanciamento del bianco)	101

O

Obiettivi compatibili	226
Obiettivo	13, 226
Obiettivo CPU	226
Obiettivo senza CPU	228
Obiettivo tipo D	227
Obiettivo tipo E	227
Obiettivo tipo G	227
Ombr (Bilanciamento del bianco)	101
Opzioni di visualizz. in riprod.	176
Opzioni GPS	79
Ora legale	14, 201

Ordine di stampa (DPOF).....	162
Orologio.....	14, 201
P	
Paesaggio (Imposta Picture Control) 111.....	
Personalizzazioni.....	182
Piccola (Dimensione dell'immagine) 61.....	
PictBridge.....	156, 271
Picture Control.....	111, 112
Posa B.....	88
Posa T.....	88
Premere il pulsante di scatto a metà corsa.....	20, 21
Premere il pulsante di scatto fino in fondo.....	21
Premisurazione manuale (Bilanciamento del bianco) 101, 104.....	
Programma flessibile.....	84
Protezione delle foto.....	143
Pulisci sensore di immagine.....	241
Pulsante AE-L/AF-L.....	56, 91, 194
Pulsante di registrazione filmato.....	28, 126
Pulsante di scatto.....	21, 55, 91, 186
Pulsante di scatto AE-L.....	186
Pulsante Fn.....	193
Pulsante WPS.....	169
Punto AF 20, 53, 55, 57, 120, 121, 184.....	
Q	
Qualità dell'immagine.....	59
Qualità filmato.....	128
R	
Raddrizzamento.....	215
Registra dati posizione.....	74
Registrazione NEF (RAW).....	178
Reset.....	72, 177, 183
Reset menu di ripresa.....	177
Reset personalizzazioni.....	183
Reticolo.....	123, 188
RGB.....	137, 179
Ricevitore infrarossi.....	70
Ridimensiona.....	214
Riduzione dello sfarfallio.....	127, 200
Riduzione occhi rossi.....	63, 65
Riduzione vibrazioni.....	18, 267
Riferimento di innesto.....	13, 266
Rifila.....	208
Rifilatura dei filmati.....	131
Rimuovi voci (Mio Menu).....	224
Riprese intervallate.....	68
Riproduzione.....	135
Riproduzione a pieno formato.....	135
Riproduzione calendario.....	141
Riproduzione miniature.....	140
Risoluzione output (HDMI).....	166
Ritocco rapido.....	215
Ritratto (Imposta Picture Control)..... 111.....	
Rotazione auto immagine.....	202
Rotazione inversa ghiera.....	194
Ruota foto verticali.....	176

S	
Salva fotogramma selez.....	134
Satura blu (Effetti filtro).....	209
Satura rosso (Effetti filtro).....	209
Satura verde (Effetti filtro).....	209
Saturo (Imposta Picture Control).....	111
Scala delle lunghezze focali.....	266
Scatti a bassa angolazione.....	5
Scatti ad alta angolazione.....	5
Scatto a distanza.....	203
Scatto silenzioso.....	45, 48
Scegli punto iniziale/finale.....	131
Schermo di messa a fuoco.....	259
Segnale acustico.....	187
Selettore del modo di messa a fuoco 18.....	
Selettore del modo messa a fuoco.....	57
Selettore scene auto.....	25
Selezione per l'invio a smart device... 173.....	
Selezione colore.....	43, 219
Selezione di stampa.....	159
Sensibilità.....	67, 180
Sensibilità ISO.....	67, 180
Sensibilità massima.....	181
Sensore RGB a 2016 pixel... 192, 227, 260, 261.....	
Seppia.....	208
Sequenza.....	46, 99
Sincro su tempi lenti.....	63, 65
Sincro sulla prima tendina.....	65
Sincro sulla seconda tendina.....	65
Sistema di illuminazione creativa.....	232
Skylight (Effetti filtro).....	209
Slide show.....	149
Sole diretto (Bilanciamento del bianco).....	101
Sovrapposizione immagini.....	211
Spazio colore.....	179
Specchio.....	1, 243
Spia di accesso.....	21
sRGB.....	179
SSID.....	171
Stampa.....	156
Stampa (DPOF).....	159, 163
Stampa data.....	190
Standard (Imposta Picture Control)... 111.....	
Standard video.....	164, 202
Step EV in esposizione.....	186
T	
Tappo corpo.....	1, 237
Taratura del bilanciamento del bianco.....	103
Telecomando.....	71, 203, 237
Telemetro elettronico.....	57, 185
Telemetro graduato.....	185
Televisore.....	164
Temperatura di colore.....	102
Tempo attesa telecom. (ML-L3) ... 187.....	
Tempo di posa minimo.....	181
Tempo sincro flash.....	66, 260
Timer.....	49, 68

Timer di autospegnimento.....	186
Timer di standby.....	23, 186
Tono.....	113, 114
Tracking 3D (Modo area AF).....	53, 54
U	
Unità dati posizione.....	81, 237
UTC.....	74, 139
V	
Versione firmware.....	204
ViewNX 2.....	151, 153
Viraggio ciano.....	208
Visualizza SSID.....	171
Visualizzazione informazioni.....	6, 197
Volume.....	130, 149
W	
WB.....	101
Wi-Fi.....	xvi, 167
Wireless.....	xvi, 167
Wireless Mobile Utility.....	167, 168
Z	
Zoom in riproduzione.....	142

È severamente vietata la riproduzione parziale o totale di questo manuale (tranne la breve citazione negli articoli o nelle rassegne critiche) senza autorizzazione scritta da NIKON CORPORATION.