

## TVAC15000



- Ⓛ **Bedienungsanleitung**
- ⓐ **User manual**
- ⓕ **Manuel utilisateur**
- Ⓝ **Gebruikershandleiding**
- ⓓ **Brugerhåndbog**
- Ⓟ **Instrukcja obsługi**

## Deutsch

**Diese Bedienungsanleitung enthält wichtige Hinweise zur Inbetriebnahme und Handhabung. Achten Sie hierauf, auch wenn Sie dieses Produkt an Dritte weitergeben. Heben Sie deshalb diese Bedienungsanleitung zum Nachlesen auf!**

Eine Auflistung der Inhalte finden Sie im Inhaltsverzeichnis mit Angabe der entsprechenden Seitenzahlen auf **Seite 5**.

## English

**These user manual contains important information for installation and operation. This should be also noted when this product is passed on to a third party. Therefore look after these operating instructions for future reference!**

A list of contents with the corresponding page number can be found in the index on **page 25**.

## Français

**Ce mode d'emploi appartient à de produit. Il contient des recommandations en ce qui concerne sa mise en service et sa manutention. Veuillez en tenir compte et ceci également lorsque vous remettez le produit à des tiers. Conservez ce mode d'emploi afin de pouvoir vous documenter en temps utile!**

Vous trouverez le récapitulatif des indications du contenu à la table des matières avec mention de la page correspondante à la **page 45**.

## Nederlands

**Deze gebruiksaanwijzing hoort bij dit product. Er staan belangrijke aanwijzingen in betreffende de ingebruikname en gebruik, ook als u dit product doorgeeft aan derden. Bewaar deze handleiding zorgvuldig, zodat u deze later nog eens kunt nalezen!**

U vindt een opsomming van de inhoud in de inhoudsopgave met aanduiding van de paginanummers op **pagina 65**.

## Dansk

**Denne manual hører sammen med dette produkt. Den indeholder vigtig information som skal bruges under opsætning og efterfølgende ved service. Dette skal huskes også når produkter gives videre til anden part. Læs derfor denne manual grundigt igennem også for fremtiden.**

Indholdet kan ses med sideanvisninger kan findes i indekset på **side 85**.

## Polish

**Niniejsza instrukcja obsługi zawiera ważne wskazówki dotyczące uruchamiania i obsługi. Pamiętaj o tym, także przekazując produkt osobie trzeciej. Zachowaj instrukcję do wykorzystania w przyszłości!**

Wykaz treści znajdziesz w spisie treści z podaniem odpowiednich liczb stron na **stronie 105**.

## TVAC15000



## Bedienungsanleitung

Version 03/2012



*Originalbedienungsanleitung in deutscher Sprache. Für künftige Verwendung aufbewahren!*

## Einführung

Sehr geehrte Kundin, sehr geehrter Kunde,  
wir bedanken uns für den Kauf dieses Produkts.

**Dieses Produkt erfüllt die Anforderungen der geltenden europäischen und nationalen Richtlinien. Die Konformität wurde nachgewiesen, die entsprechenden Erklärungen und Unterlagen sind beim Hersteller ([www.abus-sc.com](http://www.abus-sc.com)) hinterlegt.**

Um diesen Zustand zu erhalten und einen gefahrenlosen Betrieb sicherzustellen, müssen Sie als Anwender diese Bedienungsanleitung beachten!

Lesen Sie sich vor Inbetriebnahme des Produkts die komplette Bedienungsanleitung durch, beachten Sie alle Bedienungs- und Sicherheitshinweise!

**Alle enthaltenen Firmennamen und Produktbezeichnungen sind Warenzeichen der jeweiligen Inhaber. Alle Rechte vorbehalten.**

**Bei Fragen wenden Sie sich an ihren Facherrichter oder Fachhandelspartner!**





### Haftungsausschluss

Diese Bedienungsanleitung wurde mit größter Sorgfalt erstellt. Sollten Ihnen dennoch Auslassungen oder Ungenauigkeiten auffallen, so teilen Sie uns diese bitte auf der Rückseite des Handbuchs angegebener Adresse mit.



Die ABUS Security-Center GmbH übernimmt keinerlei Haftung für technische und typographische Fehler und behält sich das Recht vor, jederzeit ohne vorherige Ankündigung Änderungen am Produkt und an den Bedienungsanleitungen vorzunehmen.

ABUS Security-Center ist nicht für direkte und indirekte Folgeschäden haftbar oder verantwortlich, die in Verbindung mit der Ausstattung, der Leistung und dem Einsatz dieses Produkts entstehen. Es wird keinerlei Garantie für den Inhalt dieses Dokuments übernommen.

## Symbolerklärung

	<b>Das Symbol mit dem Blitz im Dreieck wird verwendet, wenn Gefahr für die Gesundheit besteht, z.B. durch elektrischen Schlag.</b>
	<b>Ein im Dreieck befindliches Ausrufezeichen weist auf wichtige Hinweise in dieser Bedienungsanleitung hin, die unbedingt zu beachten sind.</b>
	<b>Dieses Symbol ist zu finden, wenn Ihnen besondere Tipps und Hinweise zur Bedienung gegeben werden sollen.</b>

## Wichtige Sicherheitshinweise

	<b>Bei Schäden die durch Nichtbeachten dieser Bedienungsanleitung verursacht werden, erlischt der Garantieanspruch. Für Folgeschäden übernehmen wir keine Haftung!</b>
	<b>Bei Sach- oder Personenschäden, die durch unsachgemäße Handhabung oder Nichtbeachten der Sicherheitshinweise verursacht werden, übernehmen wir keine Haftung. In solchen Fällen erlischt jeder Garantieanspruch!</b>

Dieses Gerät wurde unter Einhaltung internationaler Sicherheitsstandards gefertigt. Bitte lesen Sie die folgenden Sicherheitshinweise aufmerksam durch.

### Sicherheitshinweise

1. **Stromversorgung**  
100-240 VAC Wechselspannung, 50 – 60 Hz (über Steckernetzteil an 5 VDC)  
Betreiben Sie dieses Gerät nur an einer Stromquelle, welche die auf dem Typenschild angegebene Netzspannung liefert. Falls Sie nicht sicher sind, welche Stromversorgung bei Ihnen vorliegt, wenden Sie sich an Ihr Energieversorgungsunternehmen. Trennen Sie das Gerät von der Netzstromversorgung, bevor Sie Wartungs- oder Installationsarbeiten durchführen.
2. **Überlastung**  
Vermeiden Sie die Überlastung von Netzsteckdosen, Verlängerungskabeln und Adaptern, da dies zu einem Brand oder einem Stromschlag führen kann.
3. **Flüssigkeiten**  
Schützen Sie das Gerät vor dem Eindringen von Flüssigkeiten aller Art.
4. **Reinigung**  
Reinigen Sie das Gerät nur mit einem feuchten Tuch ohne scharfe Reinigungsmittel. Das Gerät ist dabei vom Netz zu trennen.
5. **Zubehör**  
Schließen Sie nur ausdrücklich dafür vorgesehene Geräte an. Andernfalls kann es zu Gefahrensituationen oder Schäden am Gerät kommen.
6. **Aufstellungsort**  
Dieses Gerät ist sowohl für den Betrieb im geschützten Außenbereich und für den Innenbereich vorgesehen. Durch den Fall aus bereits geringer Höhe kann das Produkt beschädigt werden. Montieren Sie das Produkt so, dass direkte Sonneneinstrahlung nicht auf den Bildaufnehmer des Gerätes fallen kann. Beachten Sie die Montagehinweise in dem entsprechenden Kapitel dieser Bedienungsanleitung.  
Platzieren Sie das Gerät nicht in direkter Nähe von Heizungen, Öfen, anderen Wärmequellen oder unter direkter Sonneneinstrahlung.  
Betreiben Sie das Gerät nur an Standorten mit Temperaturen im zulässigen Umgebungstemperaturbereich -10° - 50°C.

**7. Funkübertragung**

Die Reichweite der Funkübertragung ist abhängig von verschiedenen Umwelteinflüssen. Die örtlichen Gegebenheiten am Montagort könne die Reichweite negativ beeinflussen. Deshalb kann bei freier Sicht zwischen dem Empfänger und Sender eine Strecke von bis zu 200m erreicht werden, in Gebäuden jedoch deutlich weniger.



Folgende Umwelteinflüsse beeinträchtigen sowohl die Reichweite als auch die Bildrate:

Mobilfunk-Antennen, Starkstrommasten, elektrische Leitungen, Decken und Wände, Geräte mit gleicher oder benachbarter Funk-Frequenz.

**Warnungen**

Vor der ersten Inbetriebnahme sind alle Sicherheits- und Bedienhinweisung zu beachten!

1. Beachten Sie die folgende Hinweise, um Schäden an Netzkabel und Netzstecker zu vermeiden:
  - Verändern oder manipulieren Sie Netzkabel und Netzstecker nicht.
  - Wenn Sie das Gerät vom Netz trennen, ziehen Sie nicht am Netzkabel, sondern fassen Sie den Stecker an.
  - Achten Sie darauf, dass das Netzkabel so weit wie möglich von Heizgeräten entfernt ist, um zu verhindern, dass die Kunststoffummantelung schmilzt.
  - Das Netzgerät der Außenkamera muss vor Feuchtigkeit und Nässe geschützt werden.
  
2. Befolgen Sie diese Anweisungen. Bei Nichtbeachtung kann es zu einem elektrischen Schlag kommen:
  - Öffnen Sie niemals das Gehäuse oder das Netzteil.
  - Stecken Sie keine metallenen oder feuergefährlichen Gegenstände in das Geräteinnere.
  - Um Beschädigungen durch Überspannungen (Beispiel Gewitter) zu vermeiden, verwenden Sie bitte einen Überspannungsschutz.
  
3. Bitte trennen Sie defekte Geräte sofort vom Stromnetz und informieren Ihren Fachhändler.

	Vergewissern Sie sich bei Installation in einer vorhandenen Videoüberwachungsanlage, dass alle Geräte von Netz- und Niederspannungsstromkreis getrennt sind.
	Nehmen Sie im Zweifelsfall die Montage, Installation und Verkabelung nicht selbst vor, sondern überlassen Sie dies einem Fachmann. Unsachgemäße und laienhafte Arbeiten am Stromnetz oder an den Hausinstallationen stellen nicht nur Gefahr für Sie selbst dar, sondern auch für andere Personen. Verkabeln Sie die Installationen so, dass Netz- und Niederspannungskreise stets getrennt verlaufen und an keiner Stelle miteinander verbunden sind oder durch einen Defekt verbunden werden können.

Vermeiden Sie folgende widrige Umgebungsbedingungen bei Betrieb:

- Nässe oder zu hohe Luftfeuchtigkeit
- Extreme Kälte oder Hitze.
- Direkte Sonneneinstrahlung
- Staub oder brennbare Gase, Dämpfe oder Lösungsmittel
- starke Vibrationen
- starke Magnetfelder, wie in der Nähe von Maschinen oder Lautsprechern.
- Die Kamera darf nicht gegen die Sonne gerichtet werden, dies kann zur Zerstörung des Sensors führen.
- Die Kamera darf nicht auf unbeständigen Flächen installiert werden.

**Auspacken**

Während Sie das Gerät auspacken, handhaben sie dieses mit äußerster Sorgfalt.

	Bei einer eventuellen Beschädigung der Originalverpackung, prüfen Sie zunächst das Gerät. Falls das Gerät Beschädigungen aufweist, senden Sie dieses mit Verpackung zurück und informieren Sie den Lieferdienst.
---	--

## Inhaltsverzeichnis

<b>1.</b>	<b>Bestimmungsgemäße Verwendung</b> .....	<b>6</b>
<b>2.</b>	<b>Lieferumfang</b> .....	<b>6</b>
<b>3.</b>	<b>Merkmale und Funktionen</b> .....	<b>6</b>
<b>4.</b>	<b>Gerätebeschreibung</b> .....	<b>7</b>
	4.1 Beschreibung der Vorderseite des Monitors .....	7
	4.2 Beschreibung der Rückseite des Monitors .....	8
	4.3 Beschreibung der Anschlüsse des Monitors .....	8
	4.4 Beschreibung der Kamera .....	9
	4.4 Beschreibung der Kabelanschlüsse .....	9
<b>5.</b>	<b>Installation</b> .....	<b>10</b>
	5.1 Paarung der Kameras und des Monitors .....	10
	5.2 Kameramontage.....	10
	5.3 Monitorinstallation .....	11
<b>6.</b>	<b>Bedienung</b> .....	<b>12</b>
	6.1 Liveansicht .....	12
	6.2 Hauptmenü.....	13
	6.3 Kameraeinstellungen .....	14
	6.4 Aufzeichnungseinstellungen .....	15
	6.5 Ereignisliste .....	16
	6.6 Systemeinstellungen .....	17
<b>7.</b>	<b>Wartung und Reinigung</b> .....	<b>19</b>
	7.1 Wartung.....	19
	7.2 Reinigung.....	19
<b>8.</b>	<b>Entsorgung</b> .....	<b>19</b>
<b>9.</b>	<b>Technische Daten</b> .....	<b>20</b>

## 1. Bestimmungsgemäße Verwendung

Mit diesem 2,4 GHz Funkmonitor und der IR- Funkaußenkameras mit PIR können Sie problemlos Videosignale per Funk auf mittleren bis großen Distanzen übertragen und darstellen.

Die Signalübertragung per Funk ist überall dort von Vorteil, wo das Verlegen von Kabeln nicht möglich ist: die Kamera überträgt das Videosignal drahtlos an den Funkmonitor. Aufgrund der Umwandlung in digitale Signale können somit Störungen und Interferenzen vermieden werden.

Sobald der PIR Sensor der Kamera eine Bewegung detektiert, startet die Aufzeichnung auf SD-Karte. Sie haben die Möglichkeit bis zu 4 Kameras (TVCC40005) mit dem Monitor zu verbinden und diese in der 4-fach Ansicht dazustellen.

Eine ausführliche Funktionsbeschreibung finden Sie im Kapitel „3. Merkmale und Funktionen“.

## 2. Lieferumfang

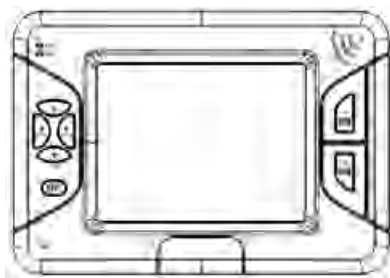

3,5" TFT-Monitor



1x IR Funk-Außenkamera 2,4 GHz inkl. Kamerahalterung & Montagematerial



SD-Karte 2 GB

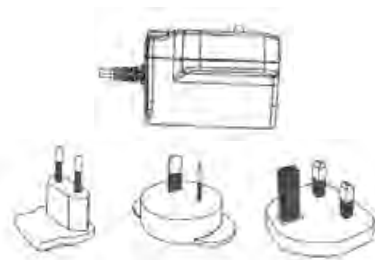

2 x Netzteil inkl. EU-, AU- und UK-Adapter  
5 VDC/ 1A

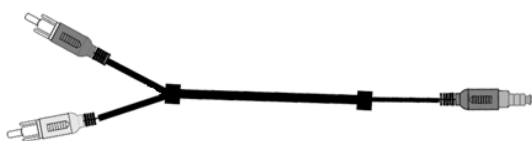

AV-Kabel



1x Antenne

## 3. Merkmale und Funktionen

- Komplettsset bestehend aus 3,5" TFT-Monitor und IR Funk-Außenkamera 2,4 GHz
- Kompakte IP66 Außenkamera mit Infrarot Nachtsichtfunktion und 400 TVL Auflösung
- 3,5" Farb-TFT mit integrierten Lautsprechern
- Digitale verschlüsselte Audio- und Videoübertragung
- Benutzerfreundliches OSD (On-Screen-Menü)



## 4. Gerätebeschreibung

### 4.1 Beschreibung der Vorderseite des Monitors

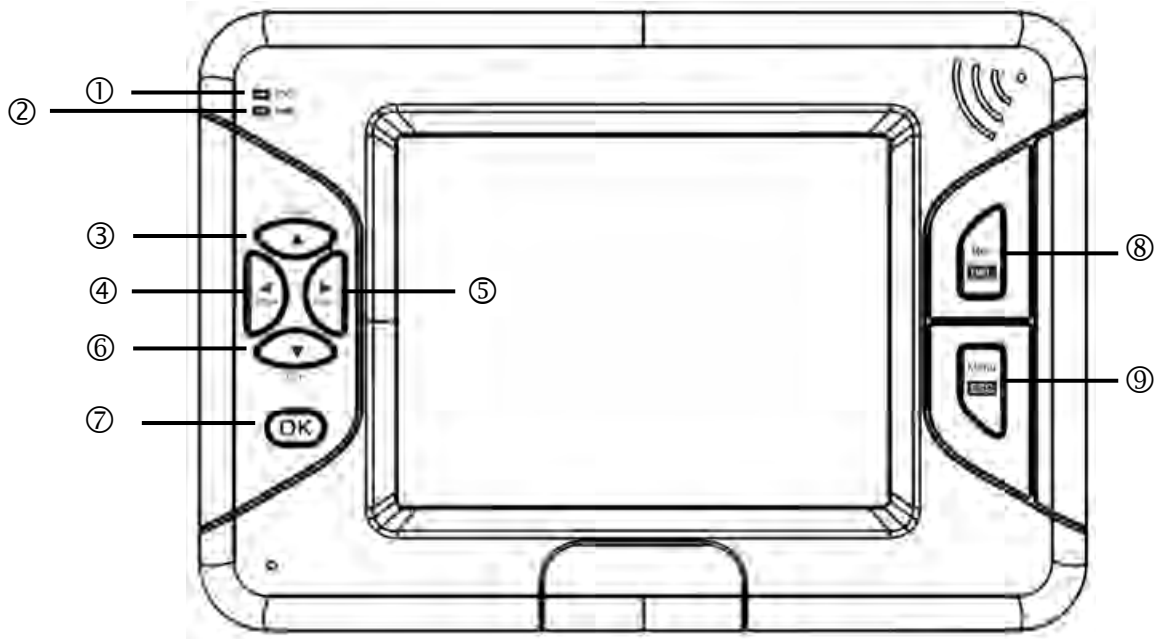

①	Akkuanzeige	Anzeige des aktuellen Ladezustands Rot: Akku schwach Grün: Ladevorgang Aus: Akku vollständig geladen
②	Power LED	Anzeige des Gerätestatus Blau: Gerät angeschalten Aus: Gerät ausgeschalten
③	▲ CH +	Liveansicht: Kanalwechsel Im Menü: Wechsel zwischen den Menüpunkten
④	◀ Vol+	Liveansicht: Lautstärke erhöhen Im Menü: Wechsel zwischen den Menüpunkten
⑤	▶ Vol-	Liveansicht: Lautstärke verringern Im Menü: Wechsel zwischen den Menüpunkten
⑥	CH - ▼	Liveansicht: Kanalwechsel Im Menü: Wechsel zwischen den Menüpunkten
⑦	OK-Taste	Liveansicht: Aufrufen der Ereignisliste Im Menü: Bestätigen der Einstellungen und Änderungen
⑧	Rec / Del	Liveansicht: Starten /Stoppen der Aufnahme Im Menü: Löschen der Aufzeichnung nur mit SD-Karte möglich!
⑨	Menu / ESC	Liveansicht: Aufrufen / Verlassen des Menüs Im Menü: Verlassen des Untermenüs Das System verlässt das Menü nach einer Minute Wartezeit automatisch.

#### 4.2 Beschreibung der Rückseite des Monitors

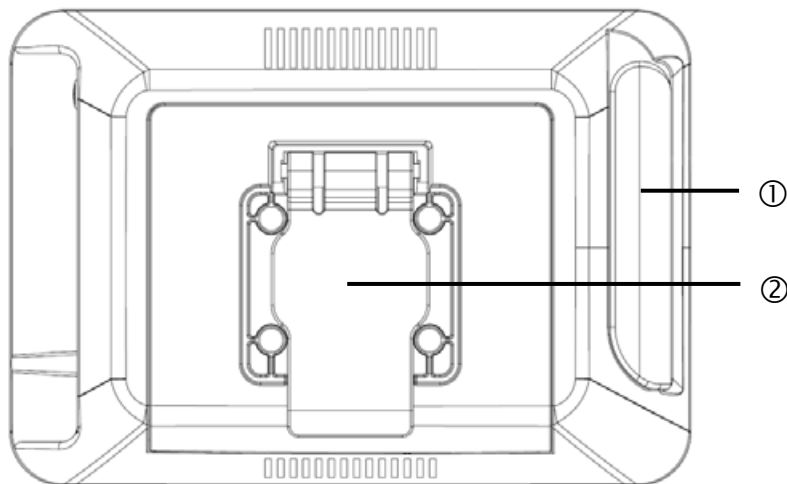

①	Antenne
②	Standfuss

#### 4.3 Beschreibung der Anschlüsse des Monitors

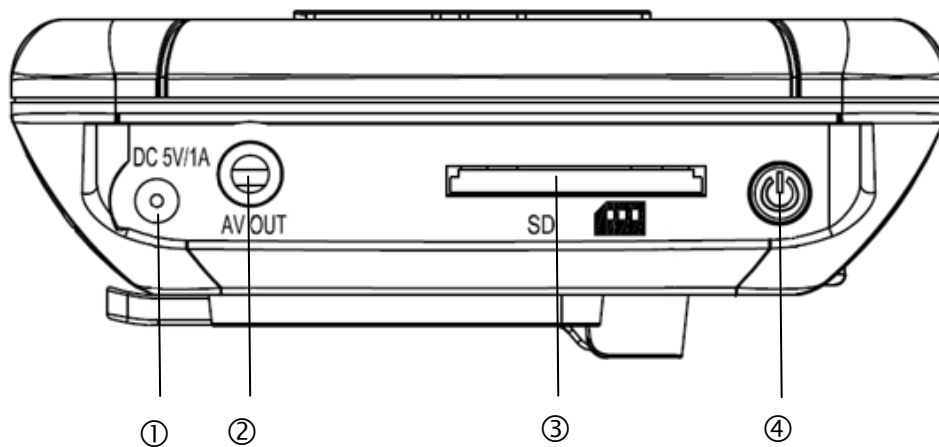

①	Spannungsversorgung	5 VDC / 1A (DC, 14.5 x 4.8 mm)
②	AV Ausgang	Ausgang für das Darstellen der Bildschirmanzeige, verwenden Sie hierfür das mitgelieferte AV-Kabel.
③	SD-Karten Slot	Slot für die Verwendung einer SD-Karte bis zu 32 GB
④	Power-Taste	Monitor ein- bzw. ausschalten

#### 4.4 Beschreibung der Kamera

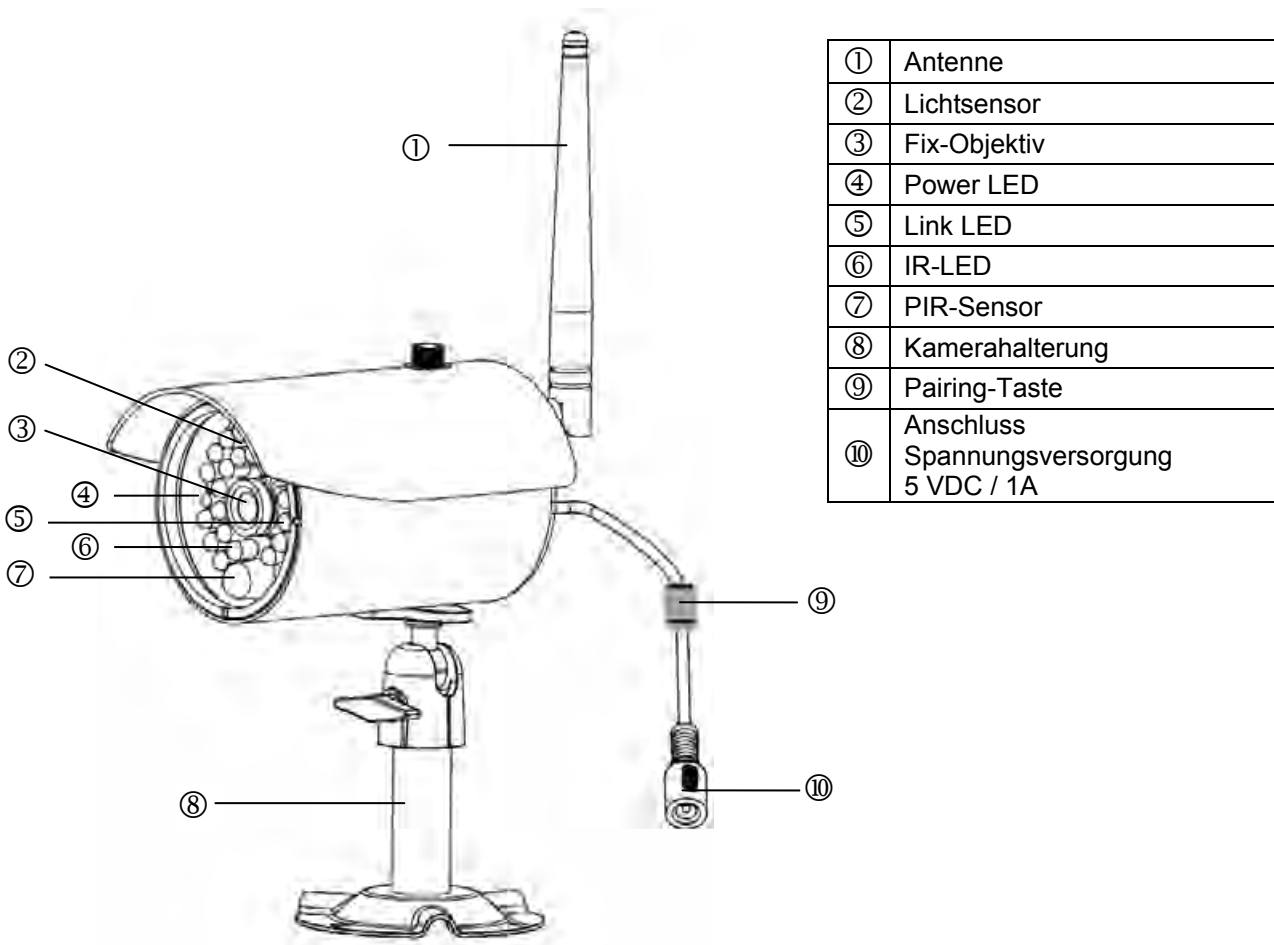

#### 4.4 Beschreibung der Kabelanschlüsse

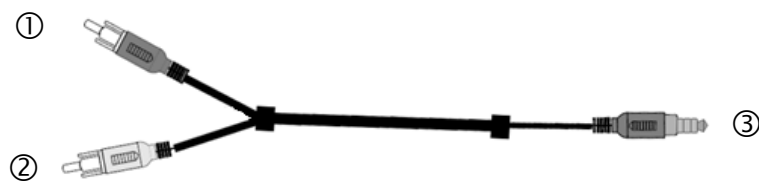

①	Gelber Chinchstecker (Video)	Anschluss für die Übertragung des Videosignals
②	Weißer Chinchstecker (Audio)	Anschluss für die Übertragung des Audiosignals
③	Klinkenstecker	Stecker für den Anschluss an den Monitor

Um den Video-Chinchstecker mit einem BNC-Eingang eines Monitors oder Rekorders verbinden zu können, stecken Sie den BNC-RCA Adapter auf den gelben Chinchstecker.

## 5. Installation

### 5.1 Paarung der Kameras und des Monitors

Um eine Kamera mit dem Monitor zu verbinden gehen Sie wie folgt vor:

1. Schließen Sie an den Kameras und dem Monitor die Netzteile an.
2. Wählen Sie im Menü des TFT-Monitors „Camera Setup -> Pairing“ die gewünschte Kamera (1-4) aus und bestätigen Sie die Auswahl mit OK. Das System zählt von 60 Sekunden abwärts.
3. Drücken Sie während der 60 Sekunden die PAIRING-Taste am Kabel der Kamera, bis die grüne LINK-LED an der Vorderseite der Kamera zu blinken anfängt.
4. Bei erfolgreicher Verbindung leuchtet die LINK-LED der Kamera dauerhaft und der Monitor wechselt in die Live-Ansicht.



**Achtung:**

Bitte beachten Sie, dass die Verbindungsdauer bis zu 60 Sekunden dauern kann.

### 5.2 Kameramontage

Wählen Sie mit Hilfe der Kamerahalterung einen geeigneten Platz für die Installation aus. Zeichnen Sie nun die Bohrungslöcher auf dem Untergrund und Bohren Sie diese vor. Setzen Sie zunächst die mitgelieferten Dübel ein und befestigen sie mit den Schrauben nun die Halterung.



**Achtung:**

Bevor Sie mit der Installation beginnen, vergewissern Sie sich, dass die Reichweite der Funk-Übertragung am Ort der gewünschten Installation verfügbar ist.

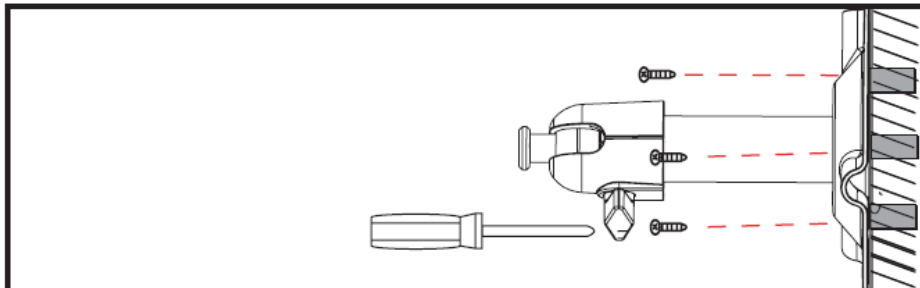

Sie haben die Möglichkeit die Halterung um 90° zu schwenken um eine gewünschte Position auszuwählen. Lockern Sie zunächst die Schraube an der Seite und stellen Sie den gewünschten Blickwinkel ein. Fixieren Sie die Schraube im Anschluss um die gewünschte Position zu fixieren.

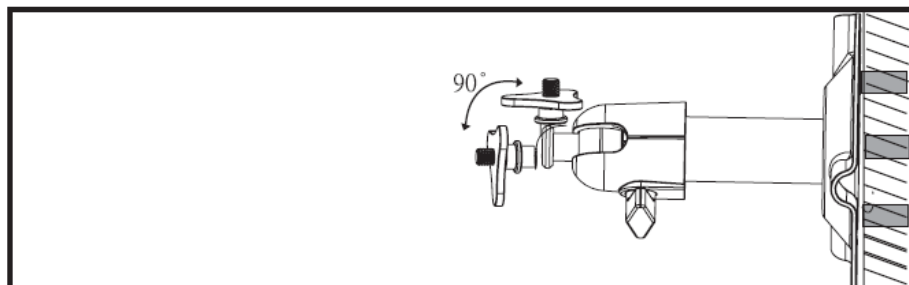

Schrauben sie im Anschluss die Kamera auf den Halter auf verbinden Sie das Netzteil mit der Kamera.

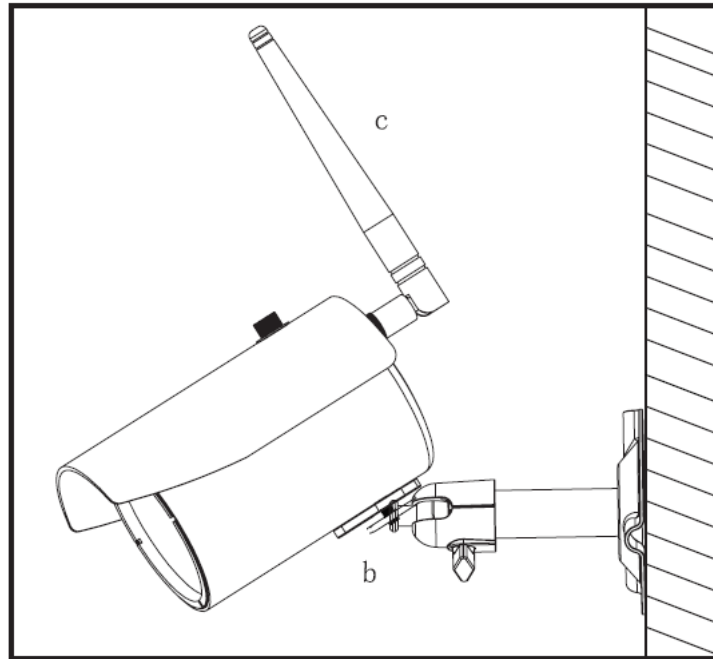

**Achtung:**

Bitte verwenden Sie für die Installation nur die mitgelieferten Antennen.

### 5.3 Monitorinstallation

Durch den eingebauten Akku haben Sie die Möglichkeit, den TFT-Monitor flexibel einzusetzen. Wenn die Akku-LED rot leuchtet, muss der Akku geladen werden. Bitte beachten Sie, dass der Akku immer ausreichend geladen ist, um eine verlustfreie Aufzeichnung zu gewährleisten.



**Achtung:**

Bitte beachten sie, dass der Monitor vor dem ersten Einsatz OHNE externer Spannungsversorgung, mindestens 8 Stunden geladen werden muss!  
Die Akkulaufzeit beträgt ca. 3,5 Stunden.

Klappen Sie hierfür den Standfuss aus und positionieren Sie den Monitor an gewünschter Stelle.

Um die Monitoranzeige an einem weiteren Anzeigegerät darzustellen gehen Sie wie folgt vor:

1. Verbinden Sie den Klinkenstecker mit dem AV OUT des Monitors.
2. Schließen Sie die Chinch-Stecker wie in der Zeichnung an dem Monitor an.

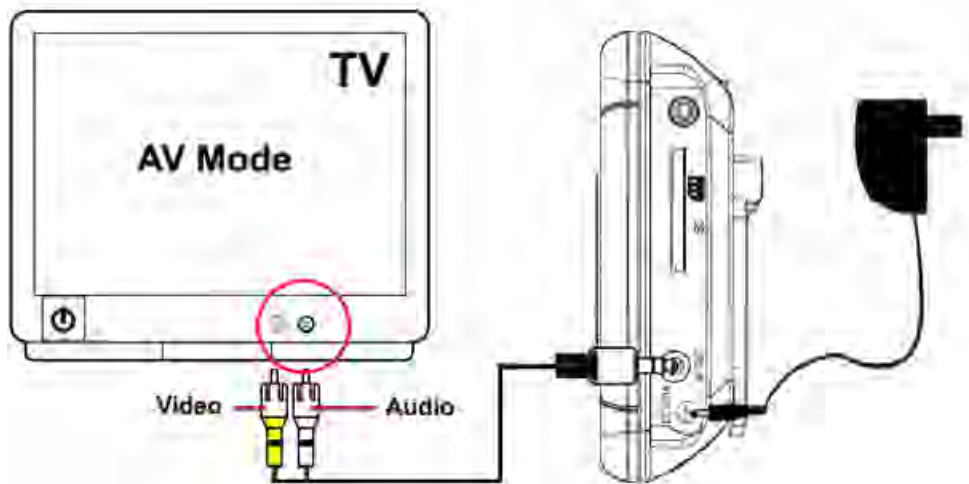

## 6. Bedienung





Um den Monitor AN / AUS zu schalten, halten Sie die Powertaste für min. 2 Sekunden gedrückt.



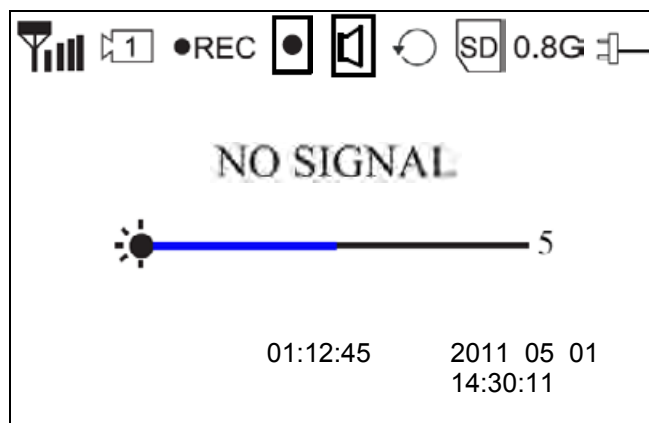



Nach jedem Start wechselt der Monitor in die Liveansicht und wählt die zuletzt eingestellte Ansicht aus.

Wird das Symbol  angezeigt, wurde die SD-Karte vom Monitor richtig erkannt und arbeitet normal.

### 6.1 Liveansicht



	Signalanzeige
	Kanalanzeige
	Aufzeichnungsanzeige: blinkt während der Aufzeichnung
	Bewegungserkennung-Aufzeichnung aktiviert
	Bewegungserkennung-Alarmierung aktiviert

	Keine SD-Karte eingelegt
Full SD	SD-Karte voll
Err SD	SD-Karte kann nicht erkannt werden
	SD-Karte gesperrt
	SD-Karte wird beim Erreichen der Kapazität überschrieben
	SD-Karten-Anzeige
0.8G	SD-Karten Kapazität
	Spannungsversorgungsanzeige
	Kamera-Helligkeitsanzeige
01:12:45	Aufnahmezeit
2011 05 01 14:30:11	Datum / Uhrzeit Anzeige

	<p><b>Bitte beachten Sie:</b> Die Symbole werden automatisch nach zehn Sekunden Anzeigezeit ausgeblendet.</p>
---	---

## 6.2 Hauptmenü

Drücken Sie die MENU-Taste um das Hauptmenü zu öffnen. Mit den Pfeiltasten können Sie zwischen den Menüpunkten wechseln.

Sie können zwischen folgenden Punkten wählen:



### Kamera-Einstellungen:

Camera on/off = Kamera anzeigen / ausblenden  
 Camera Brightness = Kamera-Helligkeit  
 Pairing = Kamera hinzufügen  
 Resolution = Auflösung



### Aufzeichnungseinstellungen:

Alarm Period = Alarmdauer bei Bewegungserkennung  
 Motion Detection = Bewegungserkennung  
 SD Card Overwrite = SD-Karten Ringspeicher



**Ereignisliste:**

Die Aufzeichnungen werden in Unterordnern abgespeichert, die nach dem Aufzeichnungsdatum benannt werden. Die Aufzeichnungen werden als Einzeldatei mit der Aufnahmezeit als Dateiname abgespeichert.





**Systemeinstellungen:**

- Quad Display = Quad-Anzeige
- Scan Period = Verweilzeit Sequenzanzeige
- Time setting = Datum / Zeit Einstellungen
- SD Card Format = SD-Karte formatieren
- Power Saving = Energiesparmodus
- TV-Format = TV-Ausgabeauflösung
- Set to factory Default = Werkseinstellungen wiederherstellen
- System Verison = Softwareversion des Monitors und der Kameras



**6.3 Kameraeinstellungen**

<p><b>Camera on / off = Kamera anzeigen/ ausblenden</b></p> 	<p>Verwenden Sie die ◀▶ Tasten um eine Kamera auszuwählen. Drücken Sie die OK-Taste um zwischen ON (AN) oder OFF (Aus) zu wechseln. Wenn Sie die Kamera auf OFF stellen, wird diese ausgeblendet.</p>
<p><b>Camera brightness = Kamera-Helligkeit</b></p> 	<p>Wählen Sie mit den ◀▶ Tasten die gewünschte Kamera und bestätigen Sie diese mit der OK-Taste. Es wird das jeweilige Kamerabild mit einem Auswahlbalken von 0- 9 eingblendet. Mit den ◀▶ Tasten können die Einstellungen verändern und mit der OK-Taste bestätigen.</p>

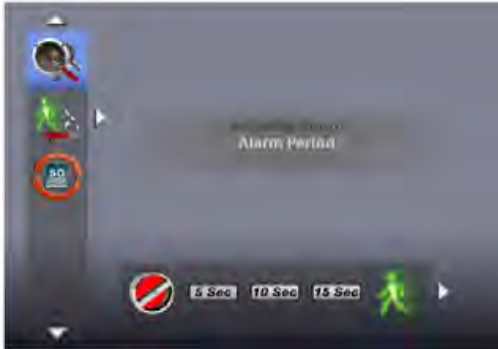

<p><b>Pairing = Kamera hinzufügen</b></p> 	<p>Wählen Sie mit den ◀▶ Tasten die gewünschte Kamera und bestätigen Sie die Auswahl mit der OK-Taste. Das System zählt nun von 60 Sekunden abwärts. Drücken Sie während der 60 Sekunden die PAIRING-Taste am Kabel der Kamera, bis die grüne LINK-LED an der Vorderseite der Kamera zu blinken anfängt. <b>Bei erfolgreicher Verbindung leuchtet die LINK-LED der Kamera dauerhaft und der Monitor wechselt in die Live-Ansicht</b></p>
<p><b>Resolution = Auflösung</b></p> 	<p>Verwenden Sie die ◀▶ Tasten um zwischen den Auflösungen 640 x 480 und 320 x 240 zu wählen. Bestätigen Sie ihre Auswahl mit der OK-Taste.  Bitte beachten Sie, dass sich die Aufnahmezeit bei den verschiedenen Auflösungen ändert.</p>

**6.4 Aufzeichnungseinstellungen**

<p><b>Alarm Period = Alarmierungsdauer bei Bewegungserkennung</b></p> 	<p>Verwenden Sie die ◀▶ Tasten um die gewünschte Alarmierungsdauer auszuwählen. Sie haben die Auswahl zwischen OFF/ 5 Sec / 10 Sec/ 15 Sec. Bestätigen Sie ihre Auswahl mit der OK-Taste. Die Alarmierungsdauer ist standardmäßig auf 5 Sec eingestellt. Drücken Sie eine beliebige Taste um den Alarmton im Alarmfall abzuschalten.</p>
<p><b>Motion Detection = Aufzeichnungsdauer Bewegungserkennung</b></p> 	<p>Wählen Sie mit den ◀▶ Tasten die Aufzeichnungsdauer bei Bewegungserkennung aus. Sie haben die Auswahl zwischen OFF/ 5 Sec / 10 Sec/ 15 Sec. Bestätigen Sie ihre Auswahl mit der OK-Taste. Die Aufzeichnungsdauer ist standardmäßig auf 5 Sec eingestellt. Die Bewegungserkennung ist für 5 Sekunden nach einem Alarm deaktiviert.</p>

**SD Card Overwrite = SD-Karten Ringspeicher**



Verwenden Sie die ◀▶ Tasten um den SD-Karten Ringspeicher zu aktivieren (ON) bzw. deaktivieren (OFF). Bestätigen sie Ihre Auswahl durch drücken der OK-Taste. Der Ringspeicher ist standardmäßig aktiviert.  
**Achtung:**  
**Beim Erreichen der Speicherkapazität, zeichnet der Monitor weiterhin auf und löscht dabei die ältesten Aufnahmen auf der SD-Karte.**  
**Die SD-Karten Kapazitätsanzeige blinkt mit 0.0 G in rot.**

**6.5 Ereignisliste**

**Event List = Ereignisliste**



Verwenden Sie Pfeiltasten um zwischen den Ordner zu navigieren. Drücken sie die OK-Taste um den gewünschten Ordner auszuwählen. Wählen Sie im Unterordner die jeweilige Aufzeichnungsdatei aus und spielen Sie diese durch drücken der OK-Taste ab. Drücken Sie die ▲ oder ▼ Tasten um in den Schritten 2x / 4x / 8x / 16x vor- bzw. zurückzuspulen.

Bitte beachten Sie, dass bei einer manuellen Aufzeichnung die maximale Aufzeichnungsdauer 10 Minuten beträgt. Bei Überschreitung wird eine neue Datei angelegt.



**Löschen von Dateien**















Drücken Sie die DEL-Taste um in den Löschmodus zu gelangen. Die aktuelle Datei bzw. der aktuelle Ordner wird blinkend dargestellt. Mit den ◀▶ Tasten können Sie zwischen allen oder einer Datei auszuwählen. Drücken Sie die OK-Taste um ihre Auswahl zu bestätigen.

Wählen Sie ⊙ um die Auswahl zu löschen. Um den Löschvorgang abzubrechen wählen sie ⊗ .

6.6 Systemeinstellungen

<p><b>Quad Display = Quad-Anzeige</b></p> 	<p>Verwenden Sie ◀▶Tasten um die Quad-Anzeige an- (ON) oder auszuschalten. Um den Quad-Modus zu aktivieren müssen alle Kameras aktiviert sein.</p> <p>Mit den Pfeiltasten können Sie aus der Quad – Anzeige direkt in die Vollbildansicht einzelner Kameras wechseln.          ▲ = Kamera1;          ▼ = Kamera2;          ◀ = Kamera3;          ▶ = Kamera4</p> <p>Bitte beachten Sie, dass Kameras die ausgeblendet sind nicht in der Quad-Anzeige dargestellt werden.</p> <p><b>Achtung:</b>  <b>Es wird nur das Vollbild des auslösenden Kanals aufgezeichnet.</b>  <b>Um eine Aufzeichnung aller 4 Kameras anhand der Bewegungserkennung zu realisieren, muss die Quad-Anzeige aktiviert sein.</b></p>
<p><b>Scan Period = Verweilzeit Sequenzanzeige</b></p> 	<p>Hier können Sie die Verweilzeit der Sequenzanzeige definieren. Sie können mit den ◀▶Tasten zwischen den Werten OFF/ 5Sec/ 10Sec/ 15Sec wählen. Falls Sie Kameras nicht nutzen, blenden Sie diese aus, um nur die belegten Kanal anzuzeigen.</p> <p>Um die Sequenzanzeige auszuschalten drücken Sie die CH+ / CH- Taste. Falls Sie eine manuelle Aufzeichnung starten möchten drücken Sie die REC-Taste.</p> <p><b>Achtung:</b>  <b>Bitte beachten Sie, dass die Bewegungserkennung nur bei dem aktuell angezeigten Kanal aktiviert ist.</b></p>
<p><b>Time Setting = Datum / Zeit Einstellungen</b></p> 	<p>Drücken Sie die ▶Taste um zwischen Jahr/ Monat/ Tag/ Stunden/ Minuten zu wechseln. Verwenden Sie die ▲▼-tasten um die Werte anzupassen. Bestätigen sie Ihre Eingabe mit der OK-Taste.</p>

<p><b>SD Card Format = SD-Karte formatieren</b></p> 	<p>Hiermit können sie die SD-Karte formatieren. Es wird sowohl der aktuelle freie Speicherplatz (Free), als auch der Gesamte Speicherplatz (Total) angezeigt. Drücken Sie die OK-Taste um die Formatierung zu starten. Bestätigen Sie mit  ihre Auswahl, um den Vorgang abzubrechen wählen Sie .</p> <p><b>Achtung:</b> <b>Bitte formatieren Sie die SD-Karte vor dem ersten Einsatz.</b></p>
<p><b>Power Saving = Energiesparmodus</b></p> 	<p>Verwenden Sie   Tasten um den Energiesparmodus an- (ON) oder auszuschalten (OFF). Standardmäßig ist diese Funktion aktiviert. Der Bildschirm schaltet sich bei dieser Funktion nach zwei Minuten in den Stand-By Modus. Die Lautsprecher laufen während dieser Zeit mit derselben Lautstärke weiter. Drücken sie eine beliebige Taste um den Energiesparmodus zu verlassen.</p>
<p><b>TV-Format = TV-Ausgabeauflösung</b></p> 	<p>Wählen Sie mit den   Tasten das gewünschte TV-Format aus. Sie haben die Wahl zwischen NTSC und PAL. Bestätigen Sie ihre Auswahl mit der OK-Taste.</p> <p>Bitte beachten Sie, dass das ausgewählte Format die Auflösung beeinflussen kann.</p>
<p><b>Set to Factory Default = Werkseinstellungen wiederherstellen</b></p> 	<p>Drücken Sie OK-Taste um die Werkseinstellungen zu starten. Bestätigen Sie mit  ihre Auswahl, um den Vorgang abzubrechen wählen Sie .</p> <p><b>Achtung:</b> <b>Bitte beachten Sie, dass die SD-Karte bei diesem Vorgang nicht formatiert wird.</b></p>

<p align="center"><b>System Version = Softwareversion des Monitors und der Kameras</b></p> 	<p>Diese Funktion zeigt Ihnen die Softwareversionen des Monitors und aller verbundenen Kameras an.</p>
--	--

## 7. Wartung und Reinigung

### 7.1 Wartung

Überprüfen Sie regelmäßig die technische Sicherheit des Produkts, z.B. Beschädigung des Gehäuses.

Wenn anzunehmen ist, dass ein gefahrloser Betrieb nicht mehr möglich ist, so ist das Produkt außer Betrieb zu setzen und gegen unbeabsichtigten Betrieb zu sichern.

Es ist anzunehmen, dass ein gefahrloser Betrieb nicht mehr möglich ist, wenn

- das Gerät sichtbare Beschädigungen aufweist,
- das Gerät nicht mehr funktioniert

	<p><b>Bitte beachten Sie:</b> Das Produkt ist für Sie wartungsfrei. Es sind keinerlei für Sie überprüfende oder zu wartende Bestandteile im Inneren des Produkts, öffnen Sie es niemals.</p>
---	--

### 7.2 Reinigung

Reinigen Sie das Produkt mit einem sauberen trockenen Tuch. Bei stärkeren Verschmutzungen kann das Tuch leicht mit lauwarmem Wasser angefeuchtet werden.

	<p>Achten Sie darauf, dass keine Flüssigkeiten in das Gerät gelangen. Verwenden Sie keine chemischen Reiniger, dadurch könnte die Oberfläche des Gehäuses (Verfärbungen).</p>
---	---

## 8. Entsorgung

	<p>Geräte die so gekennzeichnet sind, dürfen nicht über den Hausmüll entsorgt werden. Entsorgen Sie das Produkt am Ende seiner Lebensdauer gemäß den geltenden gesetzlichen Bestimmungen. Bitte wenden Sie sich an Ihren Händler bzw. entsorgen Sie die Produkte über die kommunale Sammelstelle für Elektroschrott.</p>
---	--

## 9. Technische Daten

Typennummer	TVAC15000 Kamera
Frequenz	2,4 GHz
Modulation	GFSK
Sendeleistung	16 dBm
Sensibilität	-82 dBm
TV-Linien	400 TVL
Bildaufnehmer	1/4" CMOS
Auflösung	640 x 480 Pixel (VGA)
Anzahl IR LEDs	27 IR LEDs
Objektiv	3,6 mm
Blickwinkel	56° (H) / 43° (V)
PIR – Blickwinkel	60° (H) / 50° (V)
PIR – Reichweite	Max. 5 m
Reichweite Nachtsichtfunktion	Ca. 10 m
IR-Schwenkfilter	Ja
IP Schutzgrad	IP66
Funkreichweite	Ca. 100m (freie Sicht)*
Spannungsversorgung	5V DC / 1A
Stromaufnahme	Max. 550 mA
Betriebstemperatur	-10°C – 50° C
Abmessungen (L x B x H)	120 x 71 x 68 (ohne Antenne und Halterung)
Gewicht	320 g

Typennummer	TVAC15000 3,5" TFTMonitor
Frequenz	2,4 GHz
Modulation	GFSK
Sendeleistung	16 dBm
Sensibilität	-82 dBm
Übertragungskkanäle	4
Auflösung	640 x 480 Pixel (VGA) / 320 x 240 Pixel (QVGA)
Videosignal	1.0 V p-p, 75 Ohm
Audiosignal	1.0 V p-p, 600 Ohm
Speichermedium	SDHC-Karte, max. 32 GB
Ausgänge	3.5 mm Klinke (Video)
Funkreichweite	Ca. 100m (freie Sicht)*
Akkutyp	Li-Ion Polymer Akku, 3,7 V / 1800 mAh
Akku-Laufzeit	Ca. 3,5 Std.
Spannungsversorgung	5V DC / 1A
Stromaufnahme	Max. 650mA
Betriebstemperatur	-10°C – 50° C
Abmessungen	130 x 90 x 27 mm
Gewicht	200 g

- \* Die Reichweite ist abhängig von den Umweltbedingungen (z.B. Mobilfunk-Antennen, Starkstrommasten, elektrische Leitungen, Decken und Wände, etc.).  
Unter ungünstigen Bedingungen können auch nur geringere Reichweiten erreicht werden!



## TVAC15000



## User manual

Version 03/2012



*Original English user manual. Keep for future use.*

## Introduction

Dear Customer,

Thank you for purchasing this product.

**This product meets the requirements of the applicable European and national guidelines. The corresponding declarations and documents can be obtained from the manufacturer ([www.abus-sc.com](http://www.abus-sc.com)).**

To maintain this condition and to ensure risk-free operation, you as the user must observe these operation instructions!

Before initial start-up, read through the complete operating instructions observing operating and safety instructions.

**All company and product names mentioned in this document are registered trademarks.  
All rights reserved.**

**If you have any questions, please contact your installer or your local dealer!**



### Disclaimer

This user manual was prepared with greatest care. If you should notice omissions or inaccuracies, please inform us about these on the back of this manual given address.



The ABUS Security-Center GmbH assumes no liability for technical and typographical faults and reserves the right to make at any time modifications to the product or user manual without a previous announcement.

The company is not liable or responsible for direct and indirect subsequent damages which are caused in connection with the equipment, the performance and the use of this product.



No guarantee for the content of this document is taken.



## Icon explanation

	<b>A flash in the triangle is used if there is danger for the health, e.g. by an electric shock.</b>
	<b>An exclamation mark in the triangle points to an important note in this user manual which must be minded.</b>
	<b>This symbol can be found when you are to be given tips and information on operation.</b>

## Important safety advice

	<b>The warranty will expire for damage due to non-compliance with these operating instructions. ABUS will not be liable for any consequential loss!</b>
	<b>ABUS will not accept liability for damage to property or personal injury caused by incorrect handling or non-compliance with the safety-instructions. In such cases the warranty will expire.</b>

The device has been manufactured in compliance with international safety standards. Please read these safety advices carefully.

### Safety advice

1. Power supply  
100–240 V AC, 50–60 Hz (via power adapter plug to 5 V DC)  
Operate this product only from the type of power supply indicated on the marking label. If you are not sure of the type of power supplied to your home, consult your local power company. Disconnect the product from the mains before you start any maintenance or installation procedures.
2. Overloading  
Do not overload a wall outlet, extension cord or adapter as this may result in electric fire or shock.
3. Liquids  
Protect the device from any kind of liquids entering.
4. Cleaning  
Disconnect the product from the wall outlet before cleaning. Use a light damp cloth (no solvents) to dust the product.
5. Accessories  
Do not use any unsupported accessories as these may be hazardous or cause damage the product.
6. Location
  - This device can be used in inside as well as outside.
  - The product will be damaged even it falls from a low height.
  - During the installation of the camera please take care that direct sunlight cannot fall onto the image sensor of the device. Please follow the installation instructions in the corresponding chapter of this user manual.
  - Do not place the device near a radiator or heat register.
  - Setup the device only in areas with the advised operating temperatures of  $-10^{\circ} \sim 50^{\circ}\text{C}$ .

7. Wireless transmission

The range of wireless transmission depends on various environmental factors. The local conditions at the installation location can have a negative impact on the range. For this reason, if there is a clear line of sight between the receiver and the transmitter, the range can be as much as 200 m, but in buildings it is significantly less.



The following environmental factors impair both the range and the frame rate:

Mobile phone masts, high-tension electricity pylons, power lines, ceiling and walls, devices with the same or similar radio frequency.

Warnings

Follow all safety and operating advises before starting-up the device!

1. Follow these directions in order to avoid damage of the power cord or plug:
  - Do not modify or process the power cord or plug arbitrarily.
  - Make sure to disconnect the power cord holding the plug.
  - Keep heating appliances as far as possible from the power cord in order to prevent the cover vinyl from melting.
  - The outdoor camera’s power supply unit must be protected against humidity and damp.
2. Follow these directions. Failure to follow any of them may cause electrical shock:
  - Do not open the main body or the power supply.
  - Do not insert metal or inflammable objects inside the product.
  - In order to avoid any damage during lighting use a surge protection.
3. Do not use the product when it is out of order. If you continue to use the product when defective, serious damage can be caused to it. Make sure to contact your local product distributor if the product is out of order.

	During the installation into an existing video surveillance system make sure that all devices are disconnected from the low and supply voltage circuit.
	If in doubt allow a professional electrician to mount, install and wire-up your device. Improper electrical connection to the mains does not only represent a threat to you but also to other persons. Wire-up the entire system making sure that the mains and low voltage circuit remain separated and cannot come into contact with each other in normal use or due to any malfunctioning.

Avoid using the device under the following unfavorable ambient conditions:

- wetness or excessive air humidity
- extreme cold or heat
- direct sunlight
- dust or combustible gases, vapors or solvents
- strong vibration
- strong magnetic fields, such as those found in the vicinity of machinery or loudspeakers
- the camera must not be directed into the sun as this can destroy the sensor.
- the camera may not be installed on unstable surfaces

Unpacking

While you are unpacking the device please handle it with utmost care.

	If you notice any damage of the original packaging, please check at first the device. If the device shows damages, please contact your local dealer.
---	--

**Table of contents**

- 1. Intended Use ..... 26**
- 2. Scope of delivery ..... 26**
- 3. Features and functions ..... 26**
- 4. Device description ..... 27**
  - 4.1 Front of the monitor ..... 27
  - 4.2 Rear of the monitor ..... 28
  - 4.3 Monitor connections ..... 28
  - 4.4 Camera description ..... 29
  - 4.5 Cable connections ..... 29
- 5. Installation ..... 30**
  - 5.1 Pairing the camera and monitor ..... 30
  - 5.2 Installing the camera ..... 30
  - 5.3 Installing the monitor ..... 31
- 6. Operation ..... 32**
  - 6.1 Live view ..... 32
  - 6.2 Main menu ..... 33
  - 6.3 Camera settings ..... 34
  - 6.4 Record settings ..... 35
  - 6.5 Event list ..... 36
  - 6.6 System settings ..... 37
- 7. Maintenance and cleaning ..... 39**
  - 7.1 Maintenance ..... 39
  - 7.2 Cleaning ..... 39
- 8. Disposal ..... 39**
- 9. Technical data ..... 40**

### 1. Intended Use

You can use this 2.4 GHz wireless monitor and the IR wireless outdoor camera with PIR for easy wireless transmission and displaying of video signals across middle to long distances.

Wireless signal transmission is an advantage in all locations where cables cannot be laid: the camera transmits the video signal to the wireless monitor without the need for wires. Faults and interference can be avoided due to the conversion into digital signals.

As soon as the camera's PIR sensor detects movement, it starts recording to the SD card. You have the option of connecting up to 4 cameras (TVCC40005) to the monitor and showing them in a quadruple display.

A detailed function description can be found in chapter 3 ("Description and functions").

### 2. Scope of delivery

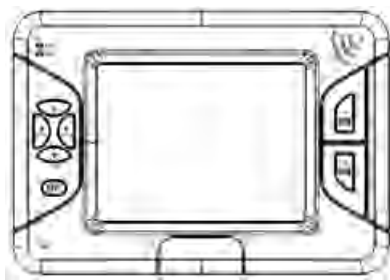

3.5" TFT monitor



1 × IR wireless external 2.4 GHz camera, including camera mount and installation material



2 GB SD card

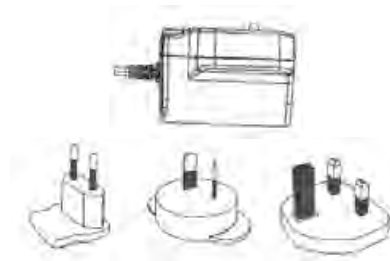

2 x power supply units including EU, AU and UK adapters  
5 V DC/1 A

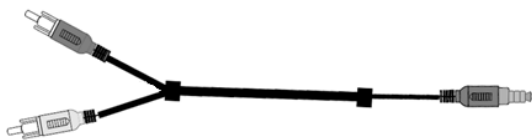

AV cable



1 × antenna

### 3. Features and functions

- Complete set consists of 3.5" TFT monitor and IR wireless outdoor camera, 2.4 GHz
- Compact IP66 outdoor camera with infrared night vision function and 400 TVL resolution
- 3.5" colour TFT with integrated loudspeaker
- Digital encrypted audio and video transmission
- User-friendly OSD (on-screen display)

## 4. Device description

### 4.1 Front of the monitor

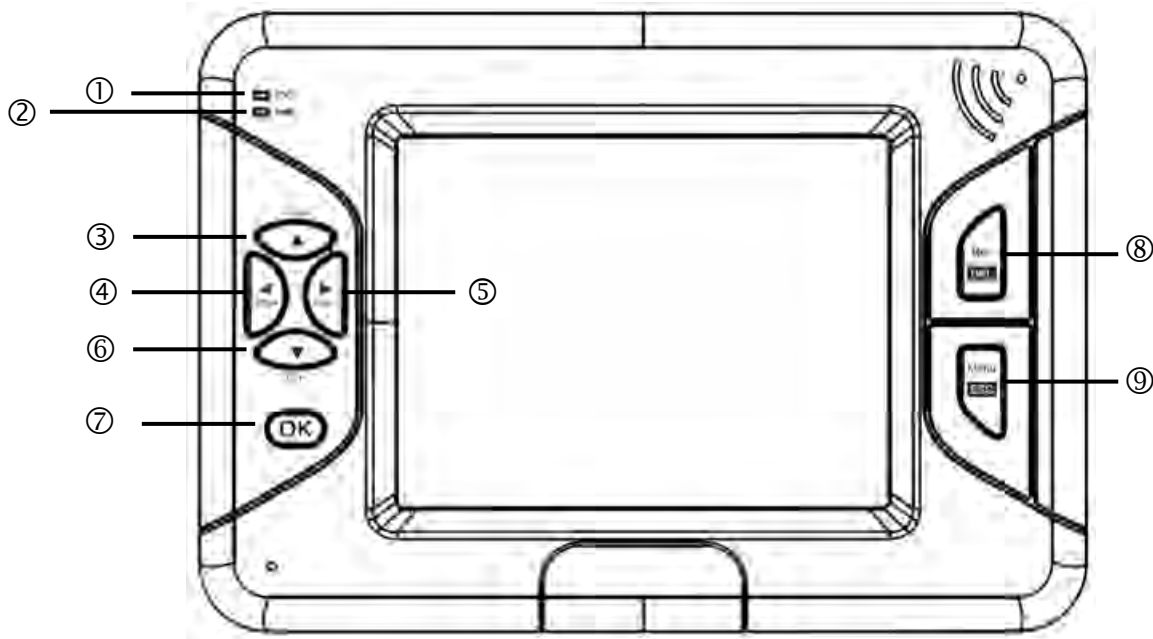

①	Battery display	Displays the current charge level Red: Battery low Green: Charging Off: Battery completely charged
②	Power LED	Device status display Blue: Device switched on Off: Device switched off
③	▲ CH +	Live view: channel change In the menu: switch between menu items
④	◀ Vol+	Live view: increase volume In the menu: switch between menu items
⑤	▶ Vol-	Live view: reduce volume In the menu: switch between menu items
⑥	◻ CH - ▼	Live view: channel change In the menu: switch between menu items
⑦	OK key	Live view: open the events list In the menu: confirm the settings and changes
⑧	Rec/Del	Live view: start/stop recording In the menu: delete the recording Only possible with SD card!
⑨	Menu/ESC	Live view: open/exit the menu In the menu: exit submenu The system automatically exits the menu after a wait time of one minute.

4.2 Rear of the monitor

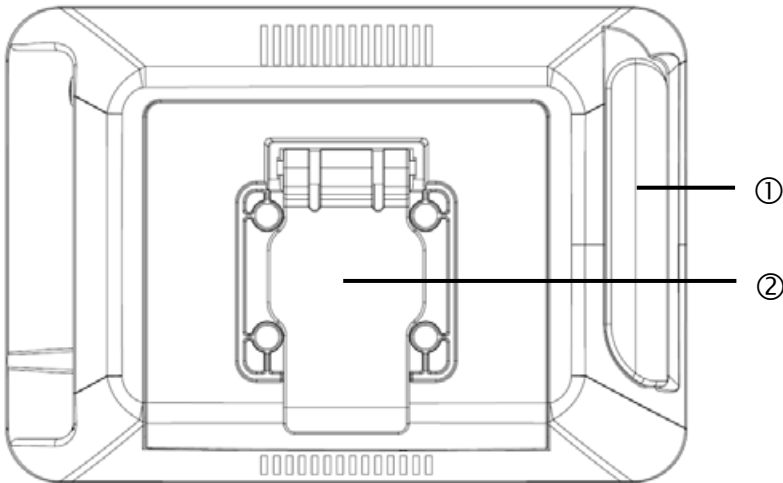

①	Antenna
②	Stand

4.3 Monitor connections

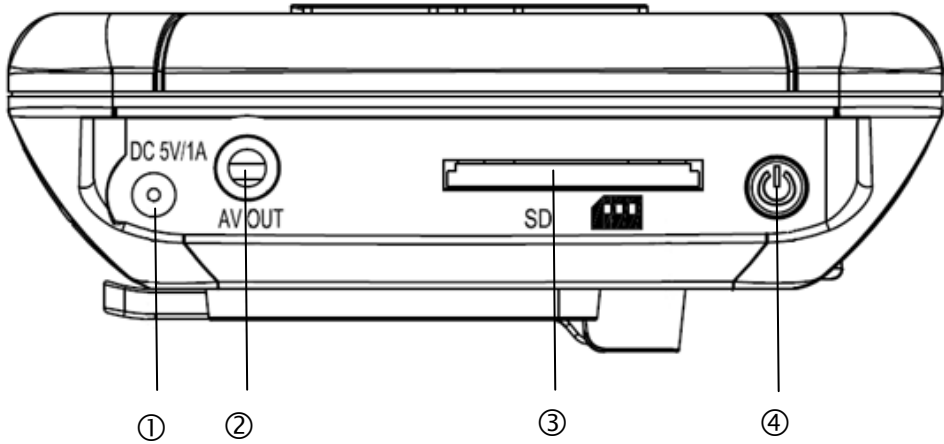

①	Power supply	5 V DC/1 A (DC, 14.5 × 4.8 mm)
②	AV output	Output for representing the on-screen display, use the AV cable supplied
③	SD card slot	Slot for using an SD card of up to 32 GB
④	Power switch	Switch monitor on or off

4.4 Camera description

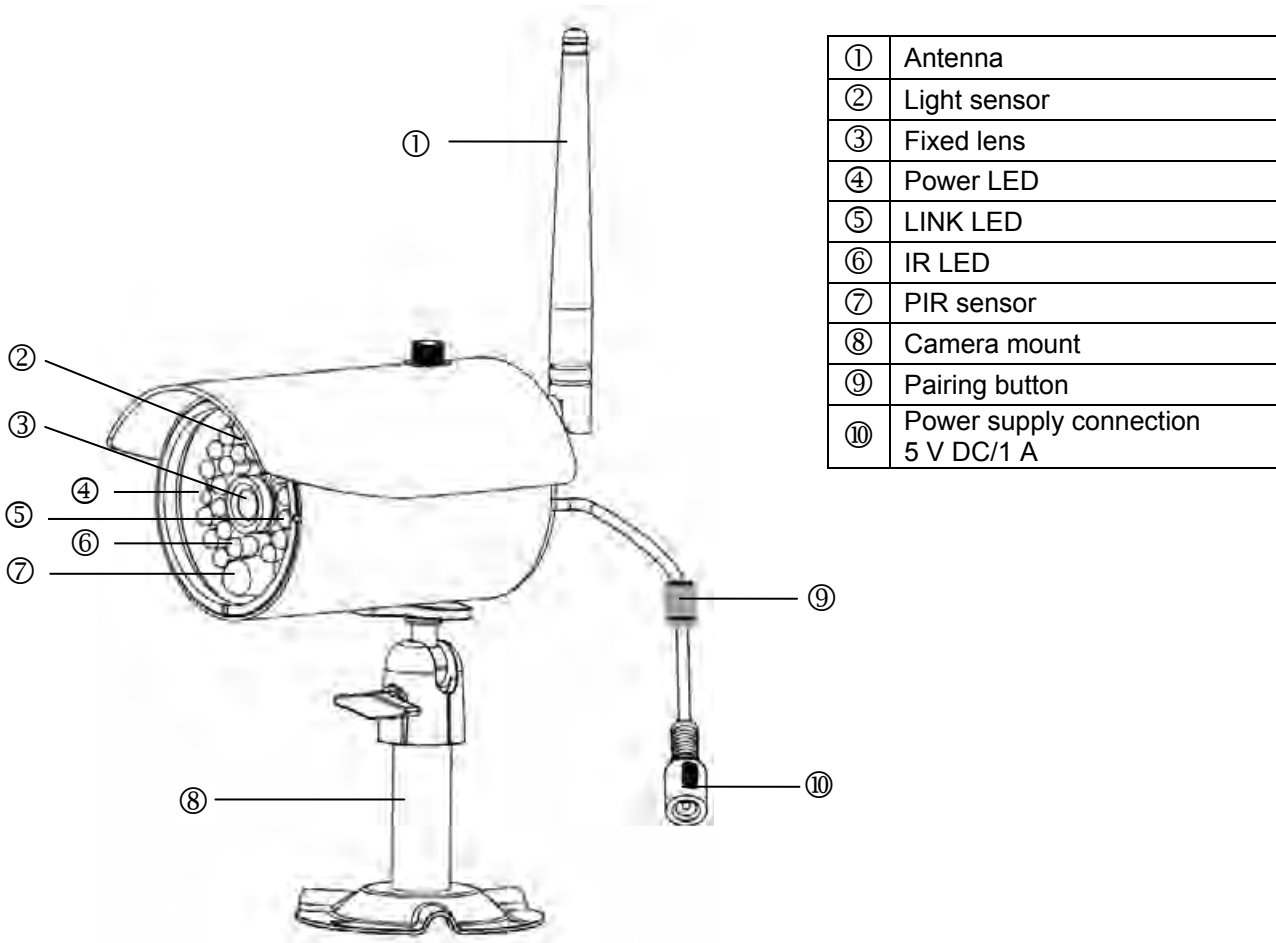

4.5 Cable connections

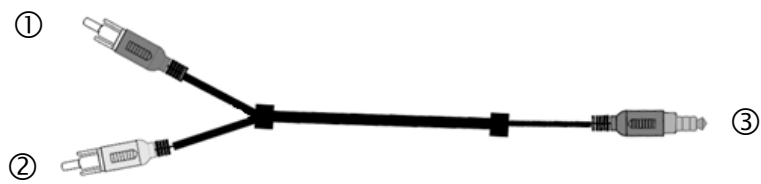

①	Yellow RCA plug (video)	Connection for transmitting the video signal
②	White RCA plug (audio)	Connection for transmitting the audio signal
③	Jack plug	Plug for connecting to the monitor

To connect the video RCA plug to a BNC input on a monitor or recorder, attach the BNC-RCA adapter to the yellow RCA plug.

## 5. Installation

### 5.1 Pairing the camera and monitor

To connect a camera with the monitor, proceed as follows:

1. Connect the power supply to the cameras and monitor.
2. In the TFT monitor's menu "Camera Setup -> Pairing" select the camera you require (1-4) and confirm your choice with OK. The systems starts a 60 second countdown.
3. During the 60 seconds, press the PAIRING button on the camera cable until the green LINK LED on the front of the camera starts to flash.
4. Bei erfolgreicher Verbindung leuchtet die LINK-LED der Kamera dauerhaft.

	<b>Warning:</b> Please note that connection can take up to 60 seconds.
---	---

### 5.2 Installing the camera

Select a suitable place for installing the camera using the camera mount. Mark the drill holes on the base and pre-drill them. Insert the wall plugs provided and attach the mount with the screws.

	<b>Warning:</b> Before you start with the installation, make sure that the wireless transmission range reaches your desired installation location.
--	---

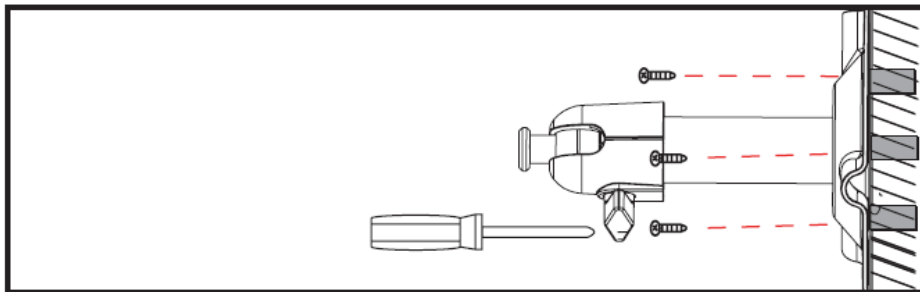

You now have the option of swivelling the mount by 90° to position it where you want it. Loosen the screw at the side and set the angle of view required. Then tighten the screw in the required position to fasten.

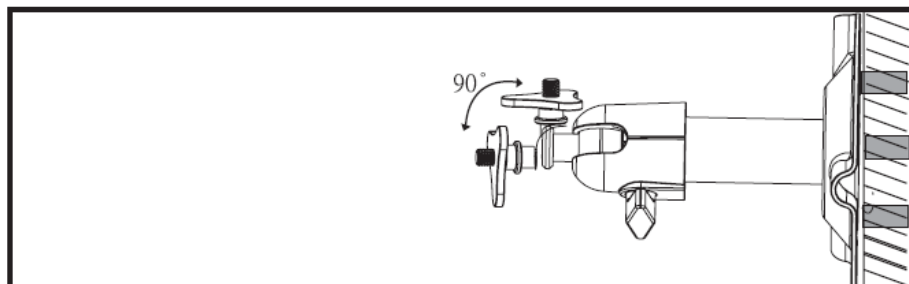



Then screw the camera onto the mount and the power supply unit with the camera.

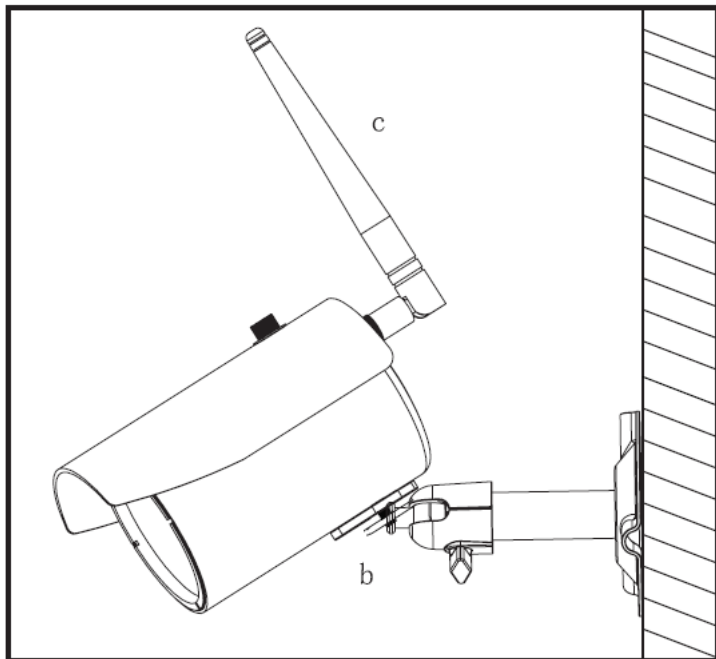

	<p><b>Warning:</b> Only use the antenna provided for the installation.</p>
--	--

### 5.3 Installing the monitor

The installed battery gives you the option of using the TFT monitor flexibly. When the battery LED lights up red, the battery needs charging. Make sure that the battery is always sufficiently charged in order to guarantee no loss of recording.

	<p><b>Warning:</b> Note that the monitor has to be charged for at least 8 hours before it is used without an external power supply for the first time. The battery life is about 3.5 hours.</p>
--	---

To do this, unfold the stand and position the monitor on the desired location.

To display the monitor display on another device, proceed as follows:

1. Connect the jack plug to the monitor's AV OUT.
2. Connect the RCA plug to the monitor as shown in the drawing.

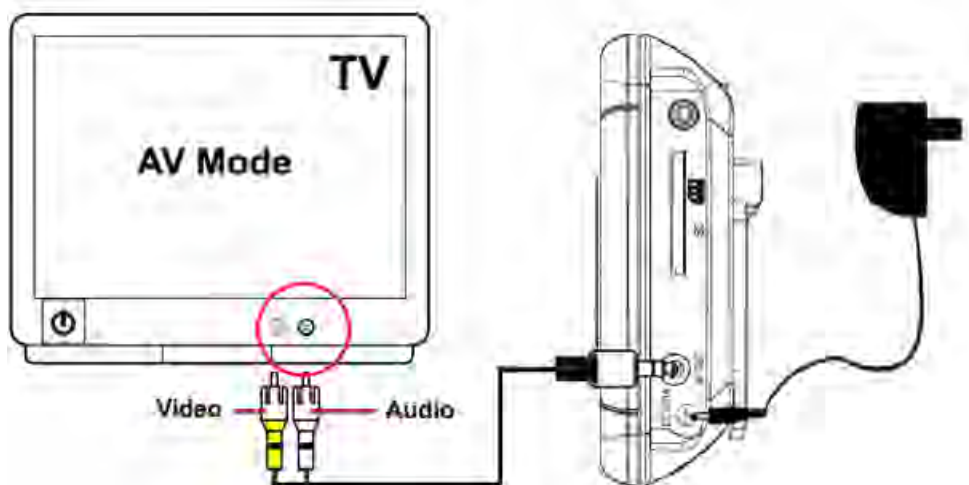

## 6. Operation





To switch the monitor ON/OFF, press and hold the power button for at least 2 seconds.



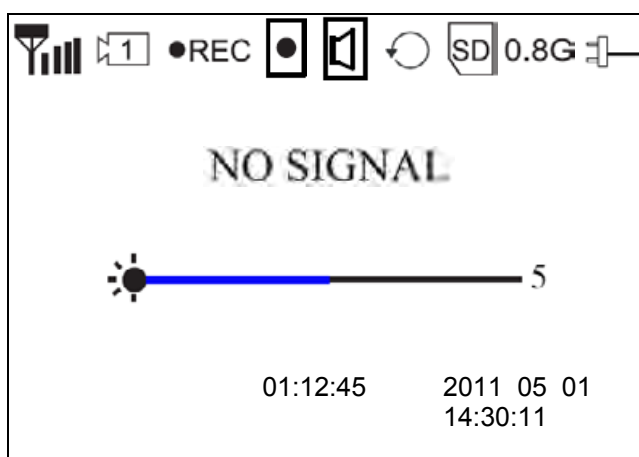





Each time it is started, the monitor switches to live view and it selects the last view that was set.

If the  icon is displayed, the monitor has correctly identified the SD card and it is working normally.

### 6.1 Live view



	Signal display
	Channel display
	Recording display: flashes during recording
	Motion detection recording activated

	Motion detection alarm activated
 Full SD	No SD card inserted SD card full
 Err SD	SD card was not identified
	SD card locked
	SD card is overwritten when it reaches capacity
	SD card display
0.8G	SD card capacity
	Power supply display
	Camera brightness display
01:12:45	Recording time
2011 05 01 14:30:11	Date/time display

 **Please note:**  
The icons disappear automatically after being displayed for ten seconds.

**6.2 Main menu**

Press MENU to open the main menu. You can use the arrow buttons to switch between menu items. You can choose between the following



**Camera-Setup:**

- Camera on/off = show/hide camera
- Camera Brightness = brightness of camera
- Pairing = add camera
- Resolution = image resolution



**Recorder Setup:**

- Alarm Period = length of alarm when motion is detected
- Motion Detection = motion detection
- SD Card Overwrite = SD card circular buffer



**Event list:**



The recordings are stored in sub-folders named after the recording date.  
 The recordings are stored as individual files with the time of recording as the file name.





**System setup:**



- Quad Display = four-way display
- Scan Period = dwell time for sequence display
- Time setting = Date/time settings
- SD Card Format = format SD card
- Power Saving = energy-saving mode
- TV-Format = TV output resolution
- Set to factory Default = reset to factory defaults
- System Version = software version of the monitor and camera

**6.3 Camera settings**

<p><b>Camera on/off = show/hide camera</b></p> 	<p>Use the ◀▶ buttons to select a camera. Press OK to switch between ON and OFF.              If you switch the camera OFF, it is no longer shown.</p>
<p><b>Camera Brightness = brightness of camera</b></p> 	<p>Use the ◀▶ buttons to select the desired camera and confirm your choice with OK.              The relevant camera image is shown with a selection bar with the options 0–9. You can use the ◀▶ buttons to change the setting and confirm with OK.</p>

<p><b>Pairing = add camera</b></p> 	<p>Use the ◀▶ buttons to select the desired camera and confirm your choice with OK. The systems starts a 60 second countdown. During the 60 seconds, press the PAIRING button on the camera cable until the green LINK LED on the front of the camera starts to flash. <b>Once the connection is successful, the LINK LED on the camera lights up continuously and the monitor switches to live view.</b></p>
<p><b>Resolution = image resolution</b></p> 	<p>Use the ◀▶ buttons to select between the resolutions 640 × 480 and 320 × 240. Confirm your input with OK.</p> <p>Note that the recording time changes for the different resolutions.</p>

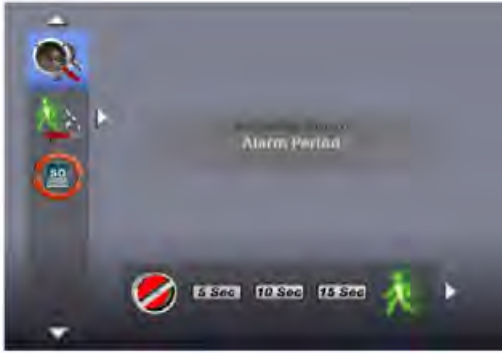
6.4 Record settings

<p><b>Alarm Period = length of alarm when motion is detected</b></p> 	<p>Use the ◀▶ buttons to select the desired alarm duration. You can choose between OFF/5 sec/10 sec/15 sec. Confirm your selection with OK. The alarm duration is set to 5 seconds by default. Press any button to switch off the alarm when it sounds.</p>
<p><b>Motion Detection = recording duration for motion detection</b></p> 	<p>Use the ◀▶ buttons to select the recording duration for motion detection. You can choose between OFF/5 sec/10 sec/15 sec. Confirm your input with OK. The recording duration is set to 5 seconds by default. Motion detection is deactivated for 5 seconds after an alarm.</p>

**SD Card Overwrite = SD card circular buffer**



The screenshot shows a menu titled "SD Card Overwrite" with the status "On" in blue. At the bottom, there are two buttons: "ON" and "OFF". The "ON" button is highlighted with a blue border. On the left side of the screen, there are several icons, including a magnifying glass, a green light, and a red "SD" icon.

Use the ◀▶ buttons to activate (ON) or deactivate (OFF) the SD card circular buffer. Confirm your selection with OK. The circular buffer is activated by default.

**Warning:**  
When the memory capacity is reached, the monitor continues to record, deleting the oldest recordings on the SD card. The SD card capacity display flashes with 0.0 G in red.

**6.5 Event list**

**Event List = event list**



The screenshot shows a menu titled "Delete" with the status "Delete One" in blue. Below the title is a list of recording numbers: 140807, 140812, 140815, 140819, 140822, 140825, 140836, 140839, and 140841. At the bottom, there are three buttons: a music note icon, a "DELETE" button, and a "SELECT" button. The "DELETE" button is highlighted with a blue border.

Use the arrow buttons to navigate between folders. Press the OK button to select the desired folder. In the sub-folder, choose the relevant recording file and play it by pressing OK. Press ▲ or ▼ to fast-forward or rewind at the speeds 2x/4x/8x/16x.

Note that the maximum recording time for a manual recording is 10 minutes. Once this time elapses, a new file is created.

**Deleting files**





This screenshot is identical to the one above, showing the "Delete" menu with a list of recording numbers and navigation buttons.

Press DEL to enter deletion mode. The current file or folder flashes. You can use the ◀▶ buttons to select all or one file. Press OK to confirm your choice.

Select Ⓞ to delete the selection. To cancel the deletion, select ⊗.

6.6 System settings

<p><b>Quad Display = four-way display</b></p> 	<p>Use the ◀▶ buttons to switch the quad display on (ON) or off. To activate quad mode, all the cameras have to be activated.</p> <p>When in quad display, you can use the arrow buttons to switch directly to full-screen view for individual cameras. ▲ = camera1; ▼ = camera2; ◀ = camera3; ▶ = camera4</p> <p>Note that the cameras that are hidden are not shown in the quad display.</p> <p><b>Warning:</b> <b>Only the full screen of the triggering channel is recorded.</b> <b>To record from all 4 cameras using motion detection, quad display has to be activated.</b></p>
<p><b>Scan Period = dwell time for sequence display</b></p> 	<p>You can define the dwell time for sequence display here. Use the ◀▶ buttons to choose between OFF/5 sec/10 sec/15 sec. If you are not using cameras, hide them in order to display only the occupied channel. To switch off sequence display, press the CH+/CH button. If you want to start manual recording, press REC.</p> <p><b>Warning:</b> <b>Note that motion detection is only activated for the channel that is currently displayed.</b></p>
<p><b>Time Setting = Date/time settings</b></p> 	<p>Press the ▶ button to switch between year/month/day/hours/minutes. Use the ▲▼ buttons to change the values. Confirm your input with OK.</p>



<p><b>SD Card Format = format SD card</b></p> 	<p>You can use this to format the SD card. The system displays the memory that is currently available (Free) and the total memory (Total). Press OK to start formatting. Confirm your selection with  and cancel the operation with .</p> <p><b>Warning:</b>  <b>Format the SD card before using it for the first time.</b></p>
<p><b>Power Saving = energy-saving mode</b></p> 	<p>Use the   buttons to switch the energy-saving mode ON or OFF. This function is activated by default. This function switches the screen to standby mode after two minutes. The loudspeakers continue to operate at the same volume. Press any button to exit energy-saving mode.</p>
<p><b>TV-Format = TV output resolution</b></p> 	<p>Use the   buttons to select the desired TV format. You can choose between NTSC and PAL. Confirm your input with OK.</p> <p>Note that the format selected can affect the resolution.</p>
<p><b>Set to Factory Default = reset to factory defaults</b></p> 	<p>Press OK to start the factory settings. Confirm your selection with  and cancel the operation with .</p> <p><b>Please note:</b>  <b>Note that this operation does not format the SD card.</b></p>



<p><b>System Version = software version of the monitor and camera</b></p> 	<p>This function shows you the software versions of the monitor and all the connected cameras.</p>
---	--

## 7. Maintenance and cleaning

### 7.1 Maintenance

Regularly check the product's physical state, e.g. check for damage of the housing.

If you suspect that safe operation cannot be guaranteed anymore, disconnect the product and ensure that it cannot be used by mistake.

You can assume that safe operation is not possible anymore when

- the device shows visible damage,
- the device does not function anymore

	<p><b>Please note:</b> The product is maintenance free for you. Inside the product are no parts that can be checked or repaired, so do not ever open it.</p>
---	--

### 7.2 Cleaning

Wipe the product with a clean, dry cloth. If the device is very dirty, you can moisten the cloth with lukewarm water.

	<p>Make sure that no liquids can enter the equipment as the device can be destroyed. Never use chemical detergents as they could attack the surface of the device</p>
---	---

## 8. Disposal

	<p>Devices with this marking should not be put in the household garbage. Dispose of the product at the end of its lifetime according to the applicable regulations.</p>
---	---

## 9. Technical data

<b>Model number</b>	<b>TVAC15000 Camera</b>
Frequency	2.4 GHz
Modulation	GFSK
Transmission power	16 dBm
Sensitivity	-82 dBm
TV lines	400 TVL
Image sensor	1/4" CMOS
Resolution	640 × 480 pixel (VGA)
No. of IR LEDs	27 IR LEDs
Lens	3.6 mm
Angle of view	56° (H)/43° (V)
PIR angle of view	60° (H)/50° (V)
PIR range	Max. 5 m
Night vision function range	approx. 10 m
IR swivel filter	Yes
IP protection class	IP66
Wireless range	approx. 100 m (clear sight line)*
Power supply	5 V DC/1 A
Power consumption	Max. 550 mA
Operating temperature	-10 °C–50 °C
Dimensions (L × W × H)	120 × 71 × 68 (without antenna and mount)
Weight	320 g

<b>Model number</b>	<b>TVAC15000 3.5" TFT monitor</b>
Frequency	2.4 GHz
Modulation	GFSK
Transmission power	16 dBm
Sensitivity	-82 dBm
Transmission cable	4
Resolution	640 × 480 pixels (VGA)/320 × 240 pixels (QVGA)
Video signal	1.0 V p-p, 75 Ohm
Audio signal	1.0 V p-p, 600 Ohm
Storage medium	SDHC card, max. 32 GB
Outputs	3.5 mm jack (video)
Wireless range	approx. 100 m (clear sight line)*
Battery type	Li ion polymer battery, 3.7 V / 1800 mAh
Battery life	approx. 3.5 hours
Power supply	5 V DC/1 A
Power consumption	Max. 650 mA
Operating temperature	-10 °C–50 °C
Dimensions	130 × 90 × 27 mm
Weight	200 g

\*The range depends on the ambient conditions (e.g. mobile phone masts, high-tension electricity pylons, power lines, ceiling and walls, etc.).  
If the conditions are unfavourable, the range may be very restricted.

## TVAC15000



## Manuel utilisateur

Version 03/2012



*Original du manuel en français. Conserver pour suivant usage!*

## Introduction

Chère cliente, cher client,

Nous vous remercions de l'achat de ce produit.

**Ce produit remplit les réquisitions des directives européennes et nationales en vigueur. La conformité en a été prouvée, les déclarations et documents correspondants sont consultables auprès du fabricant ([www.abus-sc.com](http://www.abus-sc.com)).**

Afin de maintenir cet état et d'assurer une exploitation sans danger, vous devez absolument respecter ce manuel de commande!

Lisez avant la mise en service du produit le manuel de commande complet, respectez toutes les instructions de commande et de sécurité!

**Tous les noms de firme et désignations de produit sont des marques du propriétaire respectif. Tous droits réservés.**

**En cas de questions, consultez votre installateur ou partenaire spécialiste!**





### Non-responsabilité

Ce mode d'emploi a été établi avec la plus grande diligence. Si vous constatez encore des omissions ou inexactitudes, veuillez-nous informer sous l'adresse mentionnée au verso du manuel.



ABUS Security-Center GmbH n'est pas responsable d'erreurs techniques et typographiques et se réserve le droit d'effectuer à tout moment sans annonce préalable des modifications au produit et aux manuels de commande.

ABUS Security-Center n'est pas responsable de dommages directs et indirects, liés à l'équipement, la performance et l'usage de ce produit. Aucune garantie n'est accordée pour le contenu de ce document.

## Explication des symboles

	<b>Un éclair dans le triangle signifie qu'il y a un danger pour la santé, par exemple, une décharge électrique.</b>
	<b>Un point d'exclamation dans le triangle renvoie à une remarque importante dans ce manuel à laquelle il faut penser.</b>
	<b>Vous trouvez ce symbole lorsque des conseils et des informations concernant le fonctionnement sont fournis.</b>

## Conseils de sécurité importants

	<b>La garantie ne couvre pas les dommages causés par le non-respect de ce mode d'emploi. ABUS n'est pas tenu de vous indemniser de vos pertes indirectes !</b>
	<b>ABUS décline toute responsabilité pour les dommages causés à des biens ou pour les préjudices individuels causés par de fausses manipulations ou le non-respect des instructions de sécurité. La garantie ne couvre pas de tels cas.</b>

Cet appareil a été fabriqué en conformité avec les normes de sécurité internationales. Veuillez lire attentivement ces conseils de sécurité.

### Conseils de sécurité

1. Alimentation électrique  
Tension alternative 100–240 V CA, 50–60 Hz (par bloc d'alimentation à 5 V CC)  
N'utilisez ce produit qu'avec le type d'alimentation électrique indiqué sur l'étiquette. Si vous n'êtes pas sûr du type de courant électrique dans votre maison, demandez-le à votre compagnie d'électricité.  
Débranchez le produit du secteur avant de commencer toute procédure d'installation ou d'entretien.
2. Surcharge  
Ne surchargez pas votre prise de courant, votre rallonge ou votre adaptateur, car ceci peut avoir pour conséquence un feu ou une décharge électrique.
3. Liquides  
Protégez l'appareil contre toute pénétration de liquides.
4. Nettoyage  
Débranchez le produit de la prise de courant avant le nettoyage. Utilisez un chiffon humide (sans solvants) pour épousseter le produit.
5. Accessoires  
Ne pas utiliser d'accessoires non agréés, car ceux-ci peuvent être dangereux ou endommager le produit.
6. Emplacement
  - Ce dispositif est approprié pour un usage dans un environnement extérieur protégé, ainsi que pour l'intérieur.
  - Le produit peut être endommagé à cause d'une chute d'une hauteur déjà inférieure.
  - Montez le produit ainsi, de sorte que le rayonnement de soleil direct ne tombe pas sur le capteur d'image du dispositif. Suivez les consignes de montage dans le chapitre correspondant de ce manuel.
  - Ne pas installer l'appareil à proximité d'un radiateur ou d'une bouche d'air chaud.
  - N'installer l'appareil que dans des endroits où la température se situe entre -10° et 50°C.

## 7. Transmission radio



La portée de la transmission radio dépend de différents facteurs ambiants. Les circonstances sur le lieu de montage peuvent avoir une influence négative sur la portée. C'est pourquoi il est possible, si le terrain est dégagé entre le récepteur et l'émetteur, d'atteindre une distance allant jusqu'à 200 m, alors que cette distance est nettement inférieure dans les bâtiments.

Les facteurs ambiants suivants affectent aussi bien la portée que la fréquence d'images : antennes radio mobiles, lignes de haute tension, lignes électriques, plafonds et cloisons, appareils ayant la même fréquence radio ou une fréquence voisine.

## Avertissements

Suivez tous les conseils de sécurité et le mode d'emploi avant d'allumer l'appareil !

1. Suivez ces instructions pour ne pas endommager le cordon d'alimentation ou la fiche :
  - Ne pas modifier ou transformer arbitrairement le cordon d'alimentation ou la fiche.
  - Débrancher le cordon d'alimentation en le tenant par la fiche.
  - Eloigner le plus possible les appareils de chauffage du cordon d'alimentation pour éviter que le revêtement en vinyle ne fonde.
  - Le bloc d'alimentation de la caméra d'extérieur doit être protégé contre l'humidité et les liquides.
2. Suivez ces instructions. Le non-respect d'une instruction peut entraîner une décharge électrique :
  - N'ouvrez pas le boîtier ou l'alimentation de l'appareil.
  - Ne pas introduire d'objets métalliques ou inflammables dans le produit.
  - Utiliser une protection contre les surtensions afin d'éviter que l'appareil soit endommagé par la foudre.
3. Ne pas utiliser le produit lorsqu'il est en panne. Si vous continuez à utiliser le produit alors qu'il est défectueux, vous risquez de l'endommager sérieusement. Contactez votre revendeur local lorsque le produit tombe en panne.

	Assurez-vous que tous les appareils sont déconnectés du circuit de basse tension et de tension d'alimentation pendant l'installation dans un système de vidéosurveillance existant.
	Dans le doute, faites monter, installer et câbler votre appareil par un électricien professionnel. Tout branchement incorrect sur le secteur constitue une menace, non seulement pour vous mais aussi pour d'autres personnes. Câblez l'ensemble du système en faisant en sorte que le secteur et le circuit de basse tension restent séparés et qu'ils ne puissent entrer en contact lors d'une utilisation normale ou suite à une défaillance.

Évitez les conditions d'environnement suivantes lors de l'usage:

- Humidité ou haute humidité atmosphérique
- Froideur ou chaleur extrême.
- Pénétration directe du soleil.
- Poussière ou gaz combustibles, vapeur ou dissolvants.
- Grandes vibrations.
- Des forts champs magnétiques, comme à proximité de machines ou haut-parleurs.
- La caméra ne doit pas être orientée vers le soleil, cela pourrait détruire le capteur.
- La caméra ne peut pas être installée sur des surfaces instables.

## Déballage

Lorsque vous sortez le dispositif de l'emballage, traitez-le avec grand soin.

	En cas d'un dommage éventuel de l'emballage original, testez d'abord le dispositif. Si le dispositif démontre des dommages, renvoyez-le avec l'emballage et informez-vous auprès du service de livraison.
---	---

## Contenu

<b>1.</b>	<b>Usage approprié .....</b>	<b>46</b>
<b>2.</b>	<b>Livraison.....</b>	<b>46</b>
<b>3.</b>	<b>Caractéristiques et fonctions.....</b>	<b>46</b>
<b>4.</b>	<b>Description de l'appareil.....</b>	<b>47</b>
	4.1 Description de la face avant du moniteur.....	47
	4.2 Description de la face arrière du moniteur .....	48
	4.3 Description des raccordements du moniteur .....	48
	4.4 Description de la caméra .....	49
	4.4 Description des raccordements des câbles .....	49
<b>5.</b>	<b>Installation.....</b>	<b>50</b>
	5.1 Couplage des caméras et du moniteur .....	50
	5.2 Montage de la caméra .....	50
	5.2 Installation du moniteur .....	51
<b>6.</b>	<b>Commande.....</b>	<b>52</b>
	6.1 Affichage en direct.....	52
	6.2 Menu principal .....	53
	6.3 Réglages de la caméra .....	54
	6.4 Paramètres d'enregistrement.....	55
	6.5 Liste des événements .....	56
	6.6 Paramètres du système .....	57
<b>7.</b>	<b>Entretien et nettoyage.....</b>	<b>59</b>
	7.1 Entretien .....	59
	7.2 Nettoyage .....	59
<b>8.</b>	<b>Recyclage.....</b>	<b>59</b>
<b>9.</b>	<b>Fiche technique .....</b>	<b>60</b>

## 1. Usage approprié

Ce moniteur sans fil de 2,4 GHz et les caméras d'extérieur sans fil avec PIR vous permettent de transmettre et de rendre sans problème des signaux vidéo par radio sur de moyennes et grandes distances.

La transmission du signal par radio est un avantage partout où la pose de câbles est impossible : la caméra sans fil transmet le signal vidéo au moniteur sans fil. En raison de la conversion en signaux numériques, il est possible d'éviter les pannes et les interférences.

Dès que le capteur PIR de la caméra détecte un mouvement, l'enregistrement sur la carte SD commence. Vous avez la possibilité de raccorder jusqu'à 4 caméras (TVCC40005) au moniteur et de le représenter dans l'affichage quadruple.

Une description détaillée des fonctions se trouve dans le chapitre „3. Caractéristiques et fonctions“.

## 2. Livraison

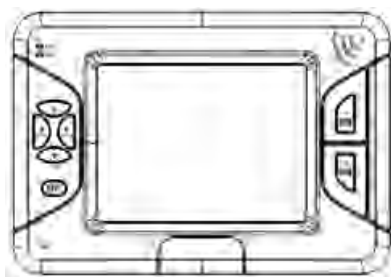

Ecran TFT 3,5"



1 caméra d'extérieur infrarouge sans fil 2,4 GHz avec support caméra et matériel de montage



Carte SD 2 GB

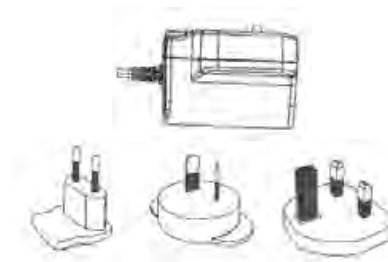

2 blocs d'alimentation avec prises EU, UK et AU 5 V CC/1 A

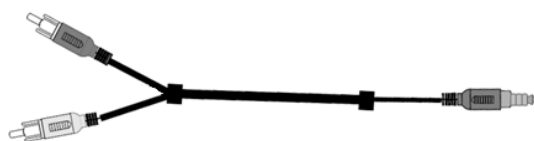

Câble AV

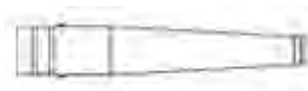

1 antenne

## 3. Caractéristiques et fonctions

- Set complet comprenant un écran TFT 3,5" avec 1 caméra d'extérieur IR sans fil 2,4 GHz
- Caméra d'extérieur compacte IP66 avec fonction infrarouge pour une vision nocturne et résolution 400 lignes TV
- Ecran TFT 3,5" avec haut-parleurs intégrés
- Transmission numérique audio et vidéo cryptée
- OSD convivial (On Screen Display, affichage à l'écran)



## 4. Description de l'appareil

### 4.1 Description de la face avant du moniteur

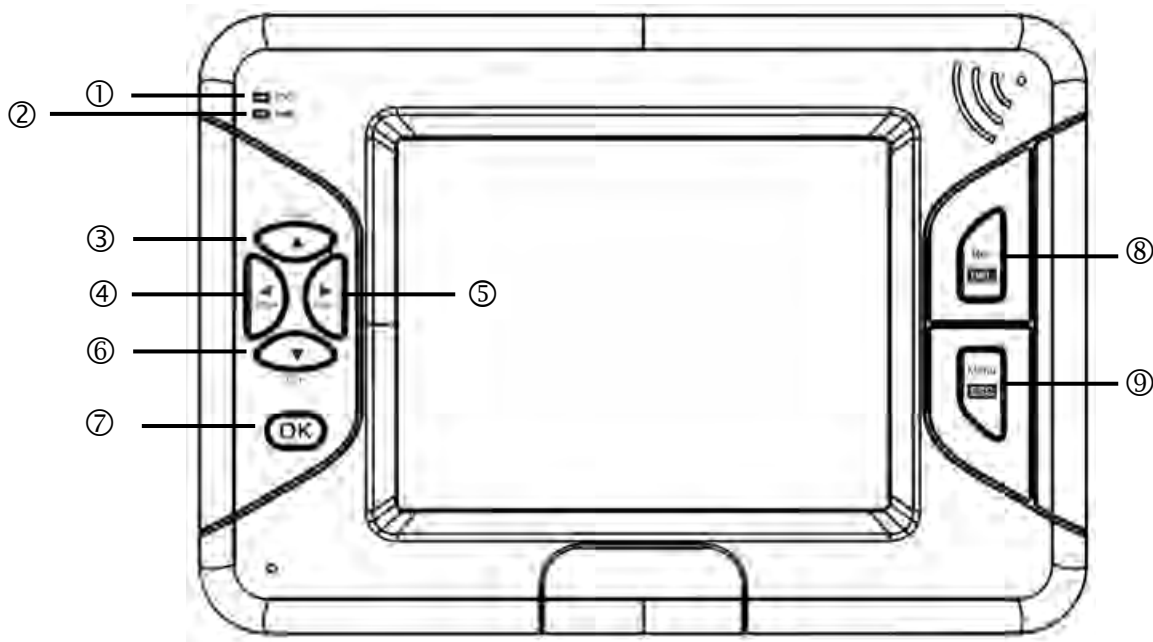

①	Affichage des batteries	Affichage de l'état de charge actuel Rouge : pile quasiment épuisée Vert : rechargement Eteint : batterie totalement rechargée
②	DEL de mise sous tension	Affichage de l'état de l'appareil Bleu : vappareil allumé Eteint : appareil éteint
③	▲ CH +	Affichage en direct : changement de canal Dans le menu : passage d'un point de menu à l'autre
④	◀ Vol+	Affichage en direct : augmentation du volume Dans le menu : passage d'un point de menu à l'autre
⑤	▶ Vol-	Affichage en direct : diminution du volume Dans le menu : passage d'un point de menu à l'autre
⑥	CH - ▼	Affichage en direct : changement de canal Dans le menu : passage d'un point de menu à l'autre
⑦	Touche OK	Affichage en direct : appel de la liste des événements Dans le menu : confirmation des réglages et modifications
⑧	Rec/Del	Affichage en direct : démarrage/arrêt de l'enregistrement Dans le menu : suppression de l'enregistrement possible uniquement avec la carte SD !
⑨	Menu/ESC	Affichage en direct : pour appeler/quitter le menu Dans le menu : sortie du sous-menu Le système quitte automatiquement le menu au bout d'une minute d'attente.

### 4.2 Description de la face arrière du moniteur

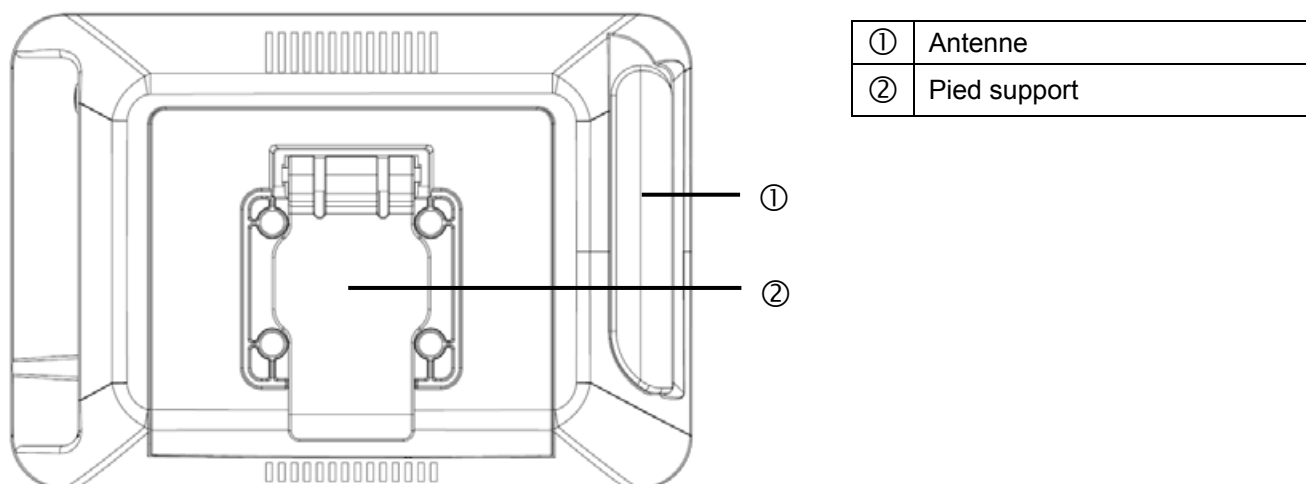

### 4.3 Description des raccords du moniteur

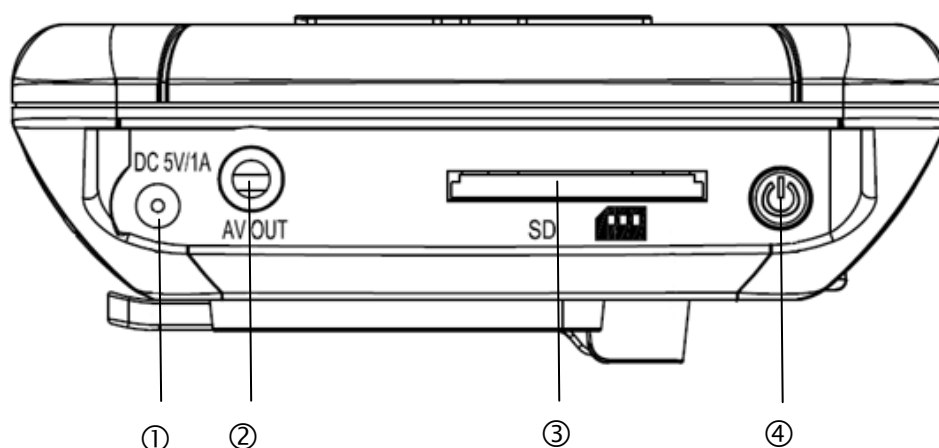

①	Alimentation électrique	5 V CC/1 A (CC, 14,5 × 4,8 mm)
②	Sortie AV	Sortie pour la représentation de l'affichage de l'écran, utilisez pour ce faire le câble AV fourni.
③	Lecteur de carte SD	Lecteur pour l'utilisation d'une carte SD jusqu'à 32 GB
④	Touche power	Activation/désactivation du moniteur

#### 4.4 Description de la caméra

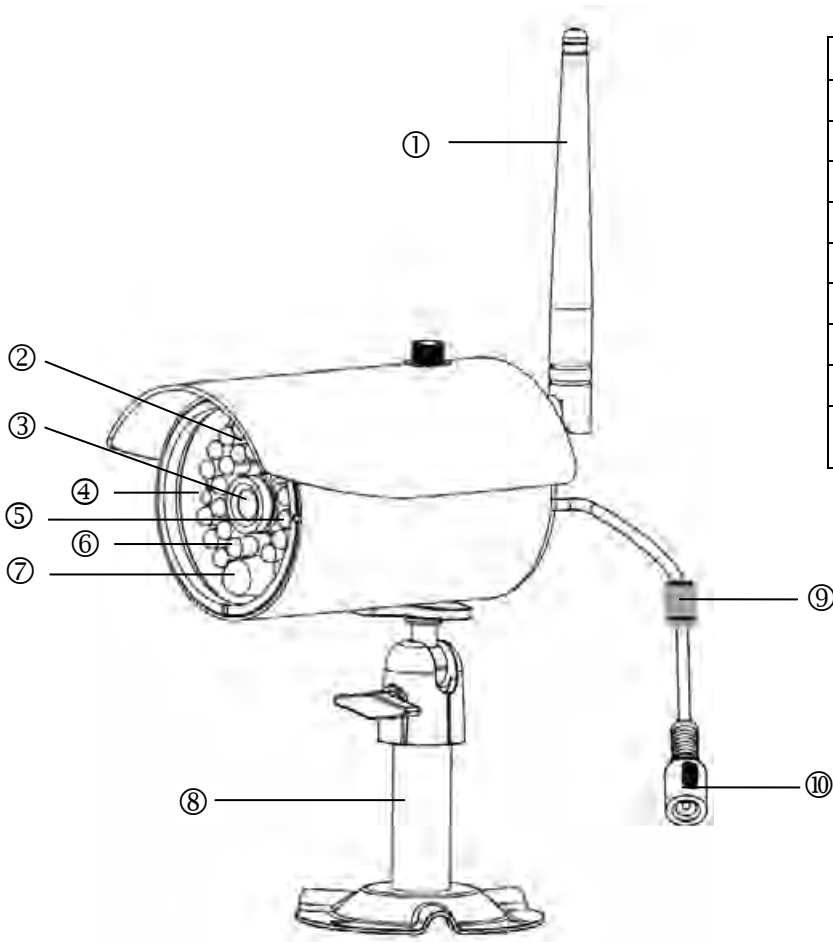

①	Antenne
②	Capteur de lumière
③	Objectif fixe
④	DEL de mise sous tension
⑤	DEL Link
⑥	DEL IR
⑦	Capteur PIR
⑧	Support caméra
⑨	Touche de pairing
⑩	Raccordement alimentation en tension 5 V CC/1 A

#### 4.4 Description des raccordements des câbles

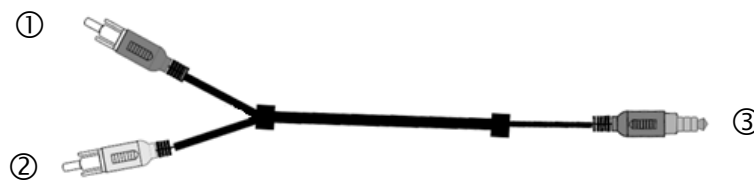

①	Connecteur Cinch jaune (vidéo)	Prise pour la transmission du signal vidéo
②	Connecteur Cinch blanc (audio)	Prise pour la transmission du signal audio
③	Prise jack	Prise pour le raccordement au moniteur

Afin de pouvoir raccorder le connecteur Cinch vidéo à une entrée BNC d'un moniteur ou d'un enregistreur, enfichez l'adaptateur BNC-RCA sur le connecteur Cinch jaune.

## 5. Installation

### 5.1 Couplage des caméras et du moniteur

Pour coupler une caméra au moniteur, procédez comme suit :

1. Raccordez les blocs d'alimentation sur les caméras et le moniteur.
2. Dans le menu « Camera Setup -> Pairing » du moniteur TFT, sélectionnez la caméra souhaitée (1-4) et confirmez la sélection avec OK. Le système lance un compte à rebours de 60 secondes.
3. Appuyez pendant ces 60 secondes sur la touche PAIRING du câble de la caméra, jusqu'à ce que la DEL LINK verte située à l'avant de la caméra commence à clignoter.
4. En cas de connexion réussie, la DEL LINK verte de la caméra s'allume en permanence.



**Attention :**

Veillez noter que l'établissement de la connexion peut durer jusqu'à 60 secondes.

### 5.2 Montage de la caméra

À l'aide du support de la caméra, sélectionnez un emplacement adapté pour l'installation. Tracez maintenant les trous de perçage sur la surface de montage et percez-les. Insérez les chevilles livrées et fixez ensuite le support avec les vis.



**Attention :**

Avant de commencer l'installation, assurez-vous que la portée de la transmission radio est disponible sur le lieu d'installation souhaité.

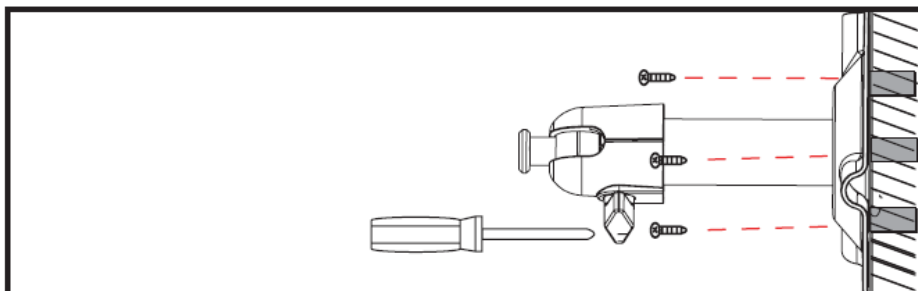

Vous avez la possibilité de faire pivoter le support de 90° pour sélectionner la position souhaitée. Dévissez d'abord la vis sur le côté et réglez l'angle de visée voulu. Serrez enfin la vis afin de fixer le support dans la position voulue.

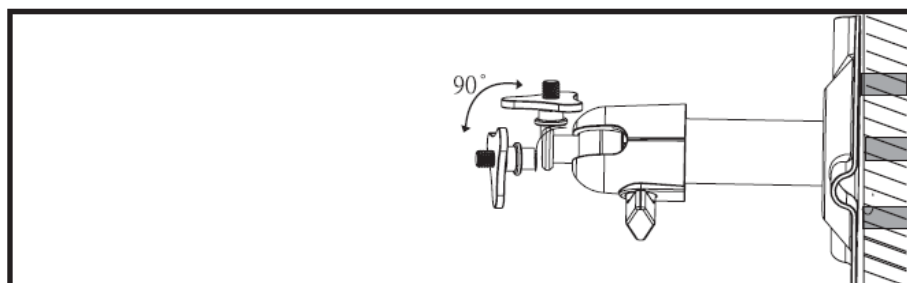

Vissez ensuite la caméra sur le support et raccordez le bloc d'alimentation à la caméra.

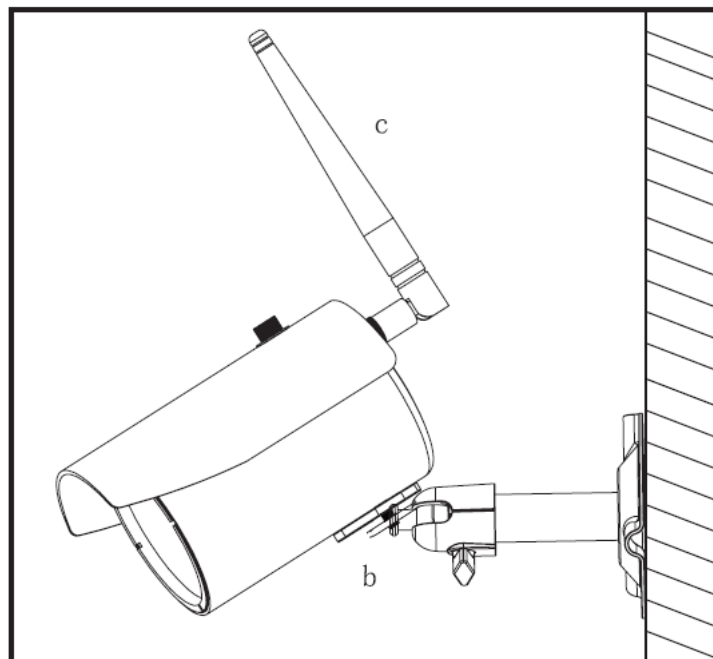

	<p><b>Attention :</b> Veuillez utiliser uniquement les antennes fournies pour l'installation.</p>
--	---

## 5.2 Installation du moniteur

Grâce à la batterie intégrée, vous avez la possibilité d'utiliser le moniteur TFT de manière flexible. Lorsque la DEL de la batterie est allumée en rouge, la batterie doit être rechargée. Veillez à ce que la batterie soit toujours suffisamment chargée, afin de garantir un enregistrement sans interruption.

	<p><b>Attention :</b> Veuillez noter que le moniteur doit être chargé pendant au moins 8 heures avant la première utilisation sans alimentation externe ! L'autonomie de la batterie est d'environ 3,5 heures.</p>
--	--

Pour ce faire, dépliez le pied support et positionnez le moniteur à l'emplacement souhaité.

Pour représenter l'affichage du moniteur sur un autre appareil d'affichage, procédez comme suit :

1. Raccordez la prise jack à la prise AV OUT du moniteur.
2. Raccordez le connecteur Cinch au moniteur, comme indiqué.

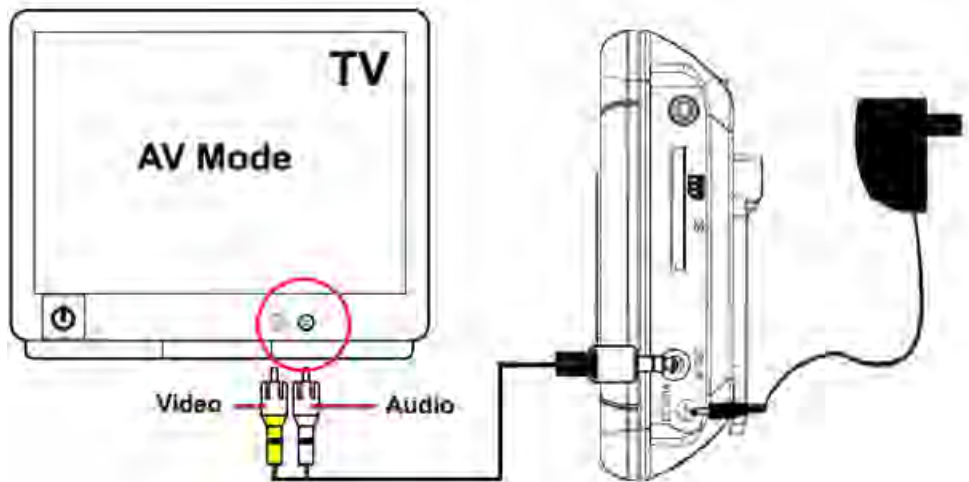

## 6. Commande





Pour mettre le moniteur en marche/à l'arrêt, maintenez la touche power enfoncée pendant 2 secondes au moins



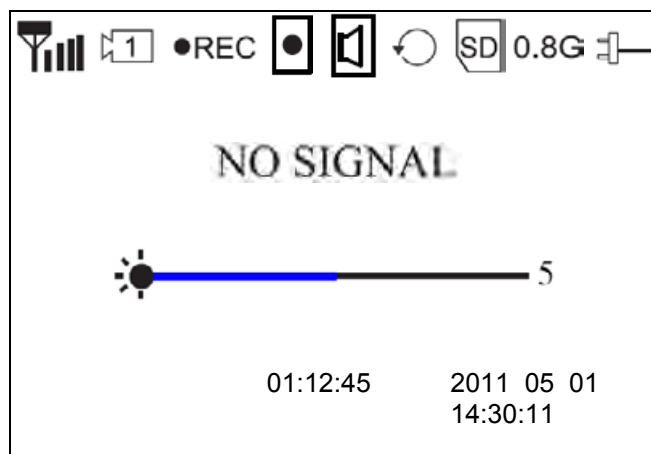



Après chaque démarrage, le moniteur passe en affichage en direct et sélectionne le dernier affichage réglé.

Si le symbole  s'affiche, la carte SD a été détectée par le moniteur et fonctionne normalement.

### 6.1 Affichage en direct



	Affichage du signal
	Affichage du canal
	Affichage de l'enregistrement : clignote pendant l'enregistrement
	Enregistrement en cas de détection de mouvements activé
	Alarme en cas de détection de mouvements activée

	Pas de carte SD insérée
Full SD	Carte SD pleine
Err SD	La carte SD n'est pas reconnue
	Carte SD bloquée
	La carte SD est écrasée lorsque la capacité est atteinte
	Affichage cartes SD
0.8G	Capacité cartes SD
	Affichage de l'alimentation en tension
	Affichage de la luminosité de la caméra
01:12:45	Temps d'enregistrement
2011 05 01 14:30:11	Affichage de la date/heure

	<p><b>Remarque importante :</b> Les symboles disparaissent automatiquement au bout de dix secondes d'affichage.</p>
---	---

## 6.2 Menu principal

Appuyez sur la touche MENU pour faire apparaître le menu principal. Vous pouvez passer d'un point de menu à l'autre à l'aide des touches fléchées.

Vous pouvez sélectionner l'une des options suivantes



### Paramètres de la caméra :

Camera on/off = afficher/masquer la caméra  
 Camera Brightness = luminosité de la caméra  
 Pairing = ajouter une caméra  
 Resolution = résolution



### Paramètres d'enregistrement :

Alarm Period = durée d'alarme en cas de détection de mouvements  
 Motion Detection = détection de mouvements  
 SD Card Overwrite = enregistrement cyclique des cartes SD



**Liste des événements :**

Les enregistrements sont sauvegardés dans des sous-dossiers, nommés d'après la date d'enregistrement. Les enregistrements sont sauvegardés sous forme de fichiers individuels, avec la date d'enregistrement comme nom de fichier.





**Paramètres système :**

- Quad Display = affichage quadruple
- Scan Period = temps d'arrêt affichage en séquences
- Time setting = paramètres date/heure
- SD Card Format = formatage de la carte SD
- Power Saving = mode d'économie d'énergie
- TV Format = résolution de la restitution TV
- Set to factory Default = rétablissement des réglages par défaut
- System Version = version du logiciel du moniteur et des caméras



**6.3 Réglages de la caméra**

<p><b>Camera on/off = afficher/masquer la caméra</b></p>	<p>Utilisez les touches ◀▶ pour sélectionner une caméra. Appuyez sur la touche OK pour passer de ON (marche) à OFF (arrêt). Si vous placez la caméra sur OFF, celle-ci s'éteint.</p>
<p><b>Camera Brightness = luminosité de la caméra</b></p>	<p>Avec les touches ◀▶, sélectionnez la caméra souhaitée et confirmez celle-ci avec la touche OK. L'image correspondante de la caméra s'affiche avec une barre de sélection de 0 à 9. Avec les touches ◀▶, vous pouvez modifier les réglages avant de confirmer avec la touche OK.</p>





<p><b>Pairing = ajouter une caméra</b></p> 	<p>Avec les touches ◀▶, sélectionnez la caméra souhaitée et confirmez la sélection avec la touche OK. Le système lance alors un compte à rebours de 60 secondes.</p> <p>Appuyez pendant ces 60 secondes sur la touche PAIRING du câble de la caméra, jusqu'à ce que la DEL LINK verte située à l'avant de la caméra commence à clignoter.</p> <p><b>En cas de connexion réussie, la DEL LINK verte de la caméra s'allume en permanence et le moniteur passe en affichage en direct.</b></p>
<p><b>Resolution = résolution</b></p> 	<p>Utilisez les touches ◀▶ pour sélectionner la résolution 640 × 480 ou 320 × 240. Validez la sélection par une pression de la touche OK.</p> <p>Notez que la durée d'enregistrement varie pour les différentes résolutions.</p>

#### 6.4 Paramètres d'enregistrement



<p><b>Alarm Period = durée d'alarme en cas de détection de mouvements</b></p> 	<p>Utilisez les touches ◀▶ pour sélectionner la durée d'alarme souhaitée.</p> <p>Vous avez le choix entre OFF/5 sec/10 sec/15 sec. Confirmez votre sélection avec la touche OK.</p> <p>La durée d'alarme est réglée par défaut sur 5 secondes.</p> <p>En cas d'alarme, appuyez sur une touche au choix pour éteindre la tonalité d'alarme.</p>
<p><b>Motion Detection = durée d'enregistrement détection de mouvements</b></p> 	<p>À l'aide des touches ◀▶, sélectionnez la durée d'enregistrement en cas de détection de mouvement.</p> <p>Vous avez le choix entre OFF/5 sec/10 sec/15 sec.</p> <p>Validez la sélection par une pression de la touche OK.</p> <p>La durée d'enregistrement est réglée par défaut sur 5 secondes.</p> <p>La détection de mouvement est désactivée pendant 5 secondes après une alarme.</p>

<p style="text-align: center;"><b>SD Card Overwrite = enregistrement cyclique des cartes SD</b></p> 	<p>Utilisez les touches ◀▶ pour activer (ON) ou désactiver (OFF) l'enregistrement cyclique des cartes SD. Validez votre sélection par une pression de la touche OK. L'enregistrement cyclique est activé par défaut. <b>Attention :</b> <b>Lorsque la capacité de la mémoire est atteinte, le moniteur continue d'enregistrer et supprime alors les enregistrements les plus anciens sur la carte SD.</b> <b>L'affichage de la capacité des cartes SD clignote en rouge à 0.0 G.</b></p>
---	--

## 6.5 Liste des événements

<p style="text-align: center;"><b>Event List = Liste des événements</b></p> 	<p>Utilisez les touches fléchées pour naviguer entre les fichiers. Appuyez sur la touche OK pour sélectionner le fichier souhaité. Sélectionnez dans le sous-dossier le fichier d'enregistrement et lisez-le en appuyant sur la touche OK. Appuyez sur les touches ▲ ou ▼ pour activer l'avance ou le retour rapides 2x/4x/8x/16x.</p> <p>Veillez noter qu'en cas d'enregistrement manuel, la durée maximale d'enregistrement est de 10 minutes. En cas de dépassement, un nouveau fichier est créé.</p>
<p style="text-align: center;"><b>Suppression de fichiers</b></p> 	<p>Pressez la touche DEL pour passer au mode de suppression. Le fichier ou plutôt le dossier actuel clignote. À l'aide des touches ◀▶, vous pouvez sélectionner tous les fichiers ou un seul fichier. Appuyez sur OK pour confirmer votre sélection.</p> <p>Sélectionnez ⊙ pour supprimer la sélection. Pour interrompre la procédure de suppression, sélectionnez ⊗.</p>

## 6.6 Paramètres du système

<p><b>Quad Display = affichage quadruple</b></p> 	<p>Utilisez les touches ◀▶ pour activer (ON) ou désactiver l'affichage quadruple. Pour activer l'affichage quadruple, toutes les caméras doivent être activées.</p> <p>À l'aide des touches fléchées, vous pouvez passer directement de l'affichage quadruple à l'affichage plein écran des différentes caméras.</p> <ul style="list-style-type: none"> <li>▲ = caméra1 ;</li> <li>▼ = caméra2 ;</li> <li>◀ = caméra3 ;</li> <li>▶ = caméra4</li> </ul> <p>Veuillez noter que les caméras qui sont masquées ne sont pas représentées dans l'affichage quadruple.</p> <p><b>Attention :</b>  <b>Seule l'image plein écran du canal déclencheur est enregistrée.</b>  <b>Afin de réaliser un enregistrement des 4 caméras à l'aide de la détection de mouvement, l'affichage quadruple doit être activé.</b></p>
<p><b>Scan Period = temps d'arrêt affichage en séquences</b></p> 	<p>Vous pouvez définir ici le temps d'arrêt de l'affichage en séquences. À l'aide des touches ◀▶, vous pouvez choisir entre les valeurs OFF/5 sec/10 sec/15 sec. Si vous n'utilisez pas certaines caméras, masquez-les afin de n'afficher que les canaux occupés.</p> <p>Pour désactiver l'affichage en séquences, appuyez sur la touche CH+/CH-. Si vous souhaitez démarrer un enregistrement manuel, appuyez sur la touche REC.</p> <p><b>Attention :</b>  <b>Veuillez noter que la détection de mouvement n'est activée que pour le canal actuellement affiché.</b></p>
<p><b>Time setting = paramètres date / heure</b></p> 	<p>Appuyez sur la touche ▶ pour commuter entre année/mois/jour/ heures/minutes. Utilisez les touches ▲▼ pour modifier les valeurs. Confirmez l'entrée par la pression de la touche OK.</p>

<p><b>SD Card Format = formatage de la carte SD</b></p> 	<p>Vous pouvez ainsi formater la carte SD. L'emplacement mémoire actuellement libre (Free) et l'emplacement mémoire total (Total) sont affichés. Appuyez sur OK pour démarrer le formatage. Confirmez votre sélection avec , sélectionnez  pour interrompre la procédure.</p> <p><b>Attention :</b> <b>Veillez formater la carte SD avant la première utilisation.</b></p>
<p><b>Power Saving = mode d'économie d'énergie</b></p> 	<p>Utilisez les touches ◀▶ pour activer (ON) ou désactiver (OFF) le mode d'économie d'énergie. Cette fonction est activée par défaut. Avec cette fonction, l'écran passe au bout de deux minutes en mode veille. Pendant ce temps, les haut-parleurs continuent de fonctionner au même volume. Appuyez sur une touche au choix pour quitter le mode d'économie d'énergie.</p>
<p><b>TV Format = résolution de la restitution TV</b></p> 	<p>À l'aide des touches ◀▶, sélectionnez le format TV souhaité. Vous avez le choix entre NTSC et PAL. Validez la sélection par une pression de la touche OK.</p> <p>Veillez noter que le format sélectionné peut influencer la résolution.</p>
<p><b>Set to factory Default = rétablissement des réglages par défaut</b></p> 	<p>Appuyez sur OK pour démarrer les réglages en usine. Confirmez votre sélection avec , sélectionnez  pour interrompre la procédure.</p> <p><b>Attention :</b> <b>Veillez noter que la carte SD n'est pas formatée pendant cette procédure.</b></p>

<p align="center"><b>System Version = version du logiciel du moniteur et des caméras</b></p> 	<p>Cette fonction affiche les versions de logiciel du moniteur et de toutes les caméras raccordées.</p>
--	---

## 7. Entretien et nettoyage

### 7.1 Entretien

Vérifiez régulièrement l'état physique du produit et contrôlez également si le boîtier démontre des dommages.

Quand vous pensez qu'une utilisation sûre ne peut plus être assurée, déconnectez le produit et veillez qu'il ne puisse pas être utilisé par erreur. Enlevez les batteries.

Vous pouvez considérer qu'une utilisation sûre n'est plus possible quand

- Le dispositif montre un dommage visible,
- Le dispositif ne fonctionne plus.

	<p><b>Attention:</b> Le produit ne demande pas d'entretien. A l'intérieur du produit il n'y a pas de pièces qui peuvent être vérifiées ou réparées, donc ne l'ouvrez jamais.</p>
---	--

### 7.2 Nettoyage

Nettoyez le produit avec un tissu propre et sec. Si le dispositif est très sal, vous pouvez mouiller le tissu avec de l'eau tiède.

	<p>Veillez qu'aucun liquide arrive dans l'intérieur du dispositif, autrement le dispositif sera endommagé. N'employez pas de produits de nettoyage chimiques, autrement la surface du boîtier peut être affectée.</p>
---	---

## 8. Recyclage

	<p>Des dispositifs avec cette image ne peuvent pas être mis dans un sac d'ordures ménagères. L'élimination de ce produit à la fin de la durée de vie se fait selon les réglementations en vigueur.</p>
---	--

## 9. Fiche technique

Numéro de type	TVAC15000 Caméra
Fréquence	2,4 GHz
Modulation	GFSK
Puissance d'émission	16 dBm
Sensibilité	-82 dBm
Lignes TV	400 lignes TV
Capteur d'images	1/4" CMOS
Résolution	640 × 480 pixels (VGA)
Nombre de DEL infrarouges	27 DEL infrarouges
Objectif	3,6 mm
Angle de visée	56° (H)/43° (V)
PIR – Angle de visée	60° (H)/50° (V)
PIR – Portée	5 m maxi
Portée fonction vision nocturne	env. 10 m
Filtre orientable IR	oui
Indice de protection IP	IP66
Portée radio	env. 100 m (terrain libre)*
Alimentation électrique	5 V CC/1 A
Consommation de courant	550 mA maxi
Température de fonctionnement	De -10 °C à 50 °C
Dimensions (L × l × H)	120 × 71 × 68 (sans antenne ni support)
Poids	320 g

Numéro de type	TVAC15000 Moniteur TFT 3,5"
Fréquence	2,4 GHz
Modulation	GFSK
Puissance d'émission	16 dBm
Sensibilité	-82 dBm
Canaux de transmission	4
Résolution	640 × 480 pixels (VGA)/320 × 240 pixels (QVGA)
Signal vidéo	1,0 V p-p, 75 Ohm
Signal audio	1,0 V p-p, 600 Ohm
Support de mémoire	Carte SDHC, 32 GB max.
Sorties	Jacks 3,5 mm (vidéo)
Portée radio	env. 100 m (terrain libre)*
Type de pile	Batterie Li-Ion polymère 3,7 V/ 1800 mAh
Autonomie de la batterie	env. 3,5 heures
Alimentation électrique	5 V CC/1 A
Consommation de courant	650 mA maxi
Température de fonctionnement	De -10 °C à 50 °C
Dimensions	130 × 90 × 27 mm
Poids	200 g

\* La portée dépend des conditions ambiantes (p.ex. antennes radio mobiles, lignes de haute tension, lignes électriques, plafonds et cloisons, etc.).  
Dans des conditions défavorables, seules des portées plus faibles peuvent être atteintes !

## TVAC15000



## Gebbruikershandleiding

Versie 03/2012



*De originele handleiding is in het Duits. Bewaren om eventueel later te raadplegen!*



## Inleiding

Geachte klant,

hartelijk dank voor de aanschaf van dit product.

**Dit product voldoet aan alle geldende Europese en nationale richtlijnen. De overeenstemming met deze richtlijnen is gecontroleerd, de bijbehorende verklaringen en documenten zijn bij de fabrikant ([www.abus-sc.com](http://www.abus-sc.com)) beschikbaar.**

Om deze status te behouden en gebruik zonder gevaar te garanderen moet u als gebruiker deze handleiding in acht nemen!

Lees de gebruiksaanwijzing vóór gebruik van dit product volledig door en neem alle aanwijzingen voor gebruik en veiligheid in acht!

**Alle genoemde bedrijfsnamen en productaanduidingen zijn handelsmerken van de resp. eigenaren.  
Alle rechten voorbehouden**

**Als u vragen heeft kunt u contact opnemen met uw installateur of leverancier.**



### **Uitsluiting van aansprakelijkheid**



Deze installatiehandleiding is met de grootste zorg samengesteld. Wanneer u desondanks omissies of onnauwkeurigheden vaststelt, verzoeken wij u, ons via het adres op de achterzijde van deze handleiding hiervan op de hoogte te stellen.

ABUS Security-Center aanvaardt geen enkele aansprakelijkheid voor technische of typografische fouten en behoudt zich het recht voor, zonder mededeling vooraf, wijzigingen aan te brengen aan het product en/of de gebruiksaanwijzingen.



ABUS Security-Center aanvaardt geen aansprakelijkheid voor directe of indirecte schade die ontstaat op grond van uitvoering, prestaties en gebruik van dit product, Er wordt geen enkele garantie gegeven voor de inhoud van dit document.



## Uitleg van de symbolen

	Een bliksemschicht in een driehoek geeft een gevaar voor de gezondheid aan, bv. gevaar voor een elektrische schok.
	Een uitroepteken in de driehoek wijst in deze handleiding op een belangrijke opmerking die in acht moet worden genomen.
	Dit symbool vindt u bij de tips en informatie over gebruik en bediening.

## Belangrijke veiligheidswaarschuwing

	In geval van schade als gevolg van het niet in acht nemen van deze bedieningsinstructies komt de garantie te vervallen. <b>ABUS is niet aansprakelijk voor eventuele gevolgschade!</b>
	<b>ABUS aanvaardt geen aansprakelijkheid voor persoonlijk letsel of schade aan eigendommen voor zover deze het gevolg is van onjuiste handelingen of het niet in acht nemen van de veiligheidsinstructies. In dergelijke gevallen komt de garantie te vervallen.</b>

Dit apparaat is gefabriceerd in overeenstemming met de geldende internationale veiligheidsnormen. Lees deze veiligheidsinstructies s.v.p. zorgvuldig door.

## Veiligheidswaarschuwing

1. Stroomvoorziening  
100 - 240 V AC wisselspanning, 50 - 60 Hz (via netadapter op 5 V DC)  
Gebruik dit apparaat uitsluitend met het type netvoeding dat op het etiket is aangegeven. Wanneer u niet zeker bent van de netspanning die aan uw woning wordt geleverd, kunt u contact opnemen met uw plaatselijke energieleverancier. Koppel het apparaat los van het lichtnet voordat u onderhouds- of installatieprocedures uitvoert.
2. Overbelasting  
Voorkom overbelasting van een stopcontact, verlengkabel of adapter. Door overbelasting kan brand of een elektrische schok worden veroorzaakt.
3. Vloeistoffen  
Bescherm het apparaat tegen indringen van vloeistoffen.
4. Reiniging  
Koppel het apparaat vóór reiniging los van het lichtnet. Gebruik een vochtige doek (geen oplosmiddelen) om stof van het apparaat te verwijderen.
5. Accessoires  
Gebruik geen accessoires die niet worden ondersteund. Hierdoor kunnen gevaarlijke situaties ontstaan of kan het apparaat worden beschadigd.
6. Opstelling
  - Dit camera is zowel geschikt voor een gebruik in een beschermd buitenbereik als voor binnen.
  - Door de val van een reeds kleinere hoogte kan het product beschadigd worden.
  - Monteer de camera product, zodat het direct zonlicht niet op de beeldopnemer van de camera valt. Respecteer de instructies voor de montage in het overeenkomstige hoofdstuk van deze handleiding.
  - Plaats dit apparaat niet in de directe omgeving van een radiator of een andere warmtebron.
  - Plaats het apparaat uitsluitend in omgevingen met een temperatuur van  $-10^{\circ} \sim 50^{\circ}\text{C}$ .

7. Draadloze transmissie

De reikwijdte van de draadloze transmissie is afhankelijk van verschillende omgevingsinvloeden. De plaatselijke omstandigheden op de montageplaats kunnen een negatief effect hebben op de reikwijdte. Daarom kan bij vrij zicht tussen de ontvanger en zender een afstand van maximaal 200 m bereikt worden, in gebouwen echter aanzienlijk korter.



De volgende omgevingsinvloeden beperken zowel de reikwijdte als de beeldfrequentie:

Antennes voor mobiele telefonie, sterkstroommasten, elektrische kabels, plafonds en wanden, apparatuur met dezelfde of een nabijgelegen radiofrequentie.

**Waarschuwingen**

Neem alle veiligheids- en bedieningsinstructies in acht voordat u het apparaat inschakelt!

1. Neem deze aanwijzingen in acht om beschadigingen aan de stekker of de kabel te vermijden:
  - Breng geen wijzigingen aan in de stekker of de kabel.
  - Verbreek de verbinding met het lichtnet door de stekker vast te houden. Trek de stekker niet aan de kabel uit het stopcontact.
  - Houd verwarmingsbronnen zo ver mogelijk uit de buurt van de netkabel om smelten van de vinylmantel te voorkomen.
  - Het voedingsapparaat van de buitencamera moet worden beschermd tegen vocht en natheid.
  
2. Neem deze aanwijzingen in acht. Niet in acht nemen van één of alle aanwijzingen kan een elektrische schok veroorzaken.
  - De behuizing mag uitsluitend worden geopend voor het plaatsen van een harde schijf.
  - Koppel dit apparaat los van het lichtnet voordat u hiermee begint.
  - Plaats geen metalen of brandbare voorwerpen in het apparaat.
  - Maak tijdens onweer gebruik van een bliksembeveiliging om schade te voorkomen.
  
3. Gebruik het apparaat niet wanneer het gebreken vertoont. Er kan ernstige schade ontstaan wanneer u een defect apparaat blijft gebruiken. Neem contact op met uw leverancier wanneer het apparaat defect is.

	Bij installatie in een bestaand videobewakingssysteem dient u er voor te zorgen dat alle apparatuur is losgekoppeld van het lichtnet en de laagspanningsvoedingen.
	Bij twijfel wordt geadviseerd om de installatie en de aanleg van de bedrading te laten uitvoeren door een vakkundige elektricien. Onjuiste elektrische aansluitingen op het lichtnet vormen niet alleen een gevaar voor u maar ook voor anderen. Zorg er bij het aansluiten van het volledige systeem voor dat het lichtnet en het laagspanningscircuit gescheiden blijven en tijdens normaal gebruik of bij storing niet met elkaar in contact kunnen komen.

Gelieve de volgende ongunstige omstandigheden tijdens het gebruik te vermijden:

- Nattigheid of te hoge luchtvochtigheid
- Extreme koude of warmte
- Direct zonlicht
- Stof of brandbare gassen, dampen of oplosmiddelen
- Sterke vibraties
- Sterke magnetische velden, zoals in de nabijheid van machines of luidsprekers
- De camera mag niet tegen de zon in worden gericht, omdat de sensor hierdoor beschadigd kan raken.
- De camera mag niet op een onvaste ondergrond geïnstalleerd worden.

**Uitpakken**

Behandel het apparaat tijdens het uitpakken zeer voorzichtig.

	Wanneer de verpakking is beschadigd, moet u als eerste het apparaat controleren. Wanneer u beschadigingen aan het apparaat vaststelt, stuurt u dit met verpakking retour en stelt u de vervoerder op de hoogte.
---	---

## Inhoudsopgave

<b>1. Gebruik volgens voorschrift .....</b>	<b>66</b>
<b>2. Leveringsomvang.....</b>	<b>66</b>
<b>3. Kenmerken en functies .....</b>	<b>66</b>
<b>4. Beschrijving van het apparaat .....</b>	<b>67</b>
4.1 Beschrijving van de voorzijde van de monitor.....	67
4.2 Beschrijving van de achterzijde van de monitor.....	68
4.3 Beschrijving van de aansluitingen van de monitor.....	68
4.4 Beschrijving van de camera .....	69
4.4 Beschrijving van de kabelaansluitingen .....	69
<b>5. Installatie .....</b>	<b>70</b>
5.1 Verbinding van de camera's en de monitor .....	70
5.2 Cameramontage.....	70
5.2 Monitorinstallatie .....	71
<b>6. Bediening .....</b>	<b>72</b>
6.1 Live-beeldweergave .....	72
6.2 Hoofdmenu .....	73
6.3 Camera-instellingen .....	74
6.4 Opname-instellingen .....	75
6.5 Gebeurtenissenlijst.....	76
6.6 Systeeminstellingen .....	77
<b>7. Onderhoud en reiniging.....</b>	<b>79</b>
7.1 Onderhoud .....	79
7.2 Reiniging .....	79
<b>8. Verwijderen .....</b>	<b>79</b>
<b>9. Technische gegevens .....</b>	<b>80</b>

## 1. Gebruik volgens voorschrift

Met deze draadloze 2,4 GHz monitor en de draadloze IR-buitencamera met PIR kunt u zonder problemen draadloos videosignalen op middelgrote tot grote afstand overdragen en weergeven.

De draadloze signaaltransmissie komt overal van pas waar geen kabels gelegd kunnen worden: de camera geeft het videosignaal draadloos door aan de draadloze monitor. Door de conversie in digitale signalen kunnen storingen en interferenties voorkomen worden.

Zodra de PIR-sensor van de camera een beweging detecteert, wordt de opname op de SD-kaart gestart. U kunt maximaal 4 camera's (TVCC40005) op de monitor aansluiten en deze in de 4-voudige weergave tonen.

Een gedetailleerde omschrijving van alle functies vindt u in hoofdstuk 3 "kenmerken en functies".

## 2. Leveringsomvang

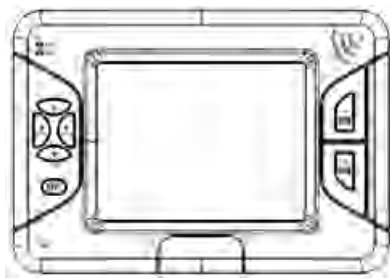

3,5" TFT-monitor



1× draadloze IR-buitencamera 2,4 GHz  
incl. camerahouder & montage materiaal



SD-kaart 2 GB

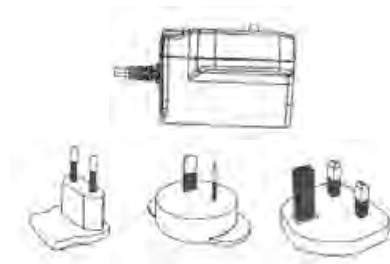

2 × netadapter incl. EU-, AU- en UK-adapter  
5 V DC/1 A

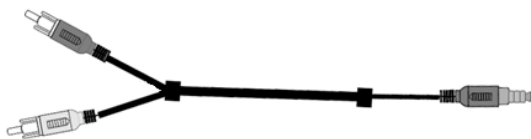

AV-kabel

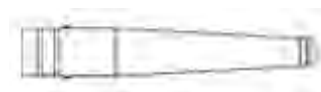

1× antenne

## 3. Kenmerken en functies

- Complete set, bestaande uit 3,5" TFT-monitor en draadloze IR-buitencamera 2,4 GHz
- Compacte IP66 buitencamera met infrarood-nachtzichtfunctie en 400 TVL-resolutie
- 3,5" kleuren TFT met geïntegreerde luidsprekers
- Digitale gecodeerde audio- en videotransmissie
- Gebruikersvriendelijk OSD-menu (On-Screen-Display)

## 4. Beschrijving van het apparaat

### 4.1 Beschrijving van de voorzijde van de monitor

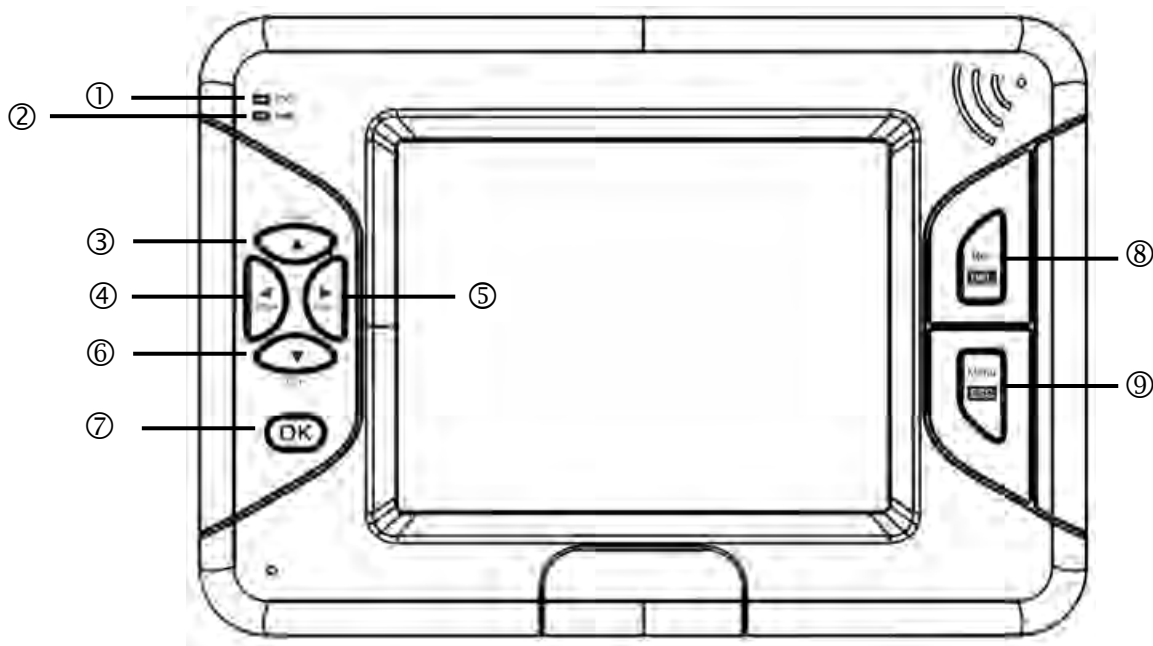

①	Accu-indicatie	Indicatie van de actuele laadtoestand Rood: accu laag Groen: laden Uit: accu volledig geladen
②	Power-LED	Weergave van de status van de apparaten Blauw: apparaat ingeschakeld Uit: apparaat uitgeschakeld
③	▲ CH +	Live-beeldweergave: kanaalwissel In het menu: tussen de menupunten schakelen
④	◀ Vol+	Live-beeldweergave: volume verhogen In het menu: tussen de menupunten schakelen
⑤	▶ Vol-	Live-beeldweergave: volume verlagen In het menu: tussen de menupunten schakelen
⑥	CH - ▼	Live-beeldweergave: kanaalwissel In het menu: tussen de menupunten schakelen
⑦	OK-toets	Live-beeldweergave: oproepen van de gebeurtenissenlijst In het menu: bevestigen van de instellingen en wijzigingen
⑧	Rec/Del	Live-beeldweergave: de opname starten/stoppen In het menu: de opname wissen alleen met SD-kaart mogelijk!
⑨	Menu/ESC	Live-beeldweergave: het menu oproepen/verlaten In het menu: het submenu verlaten Het systeem verlaat het menu na een wachttijd van een minuut automatisch.

#### 4.2 Beschrijving van de achterzijde van de monitor

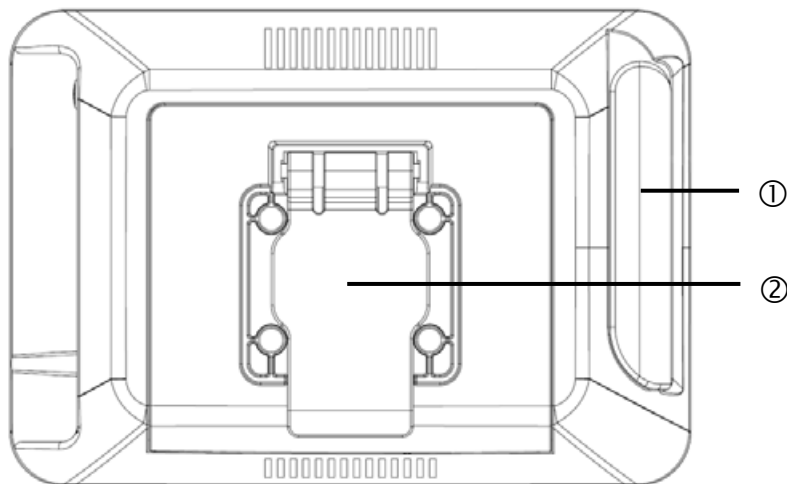

①	Antenne
②	Statief

#### 4.3 Beschrijving van de aansluitingen van de monitor

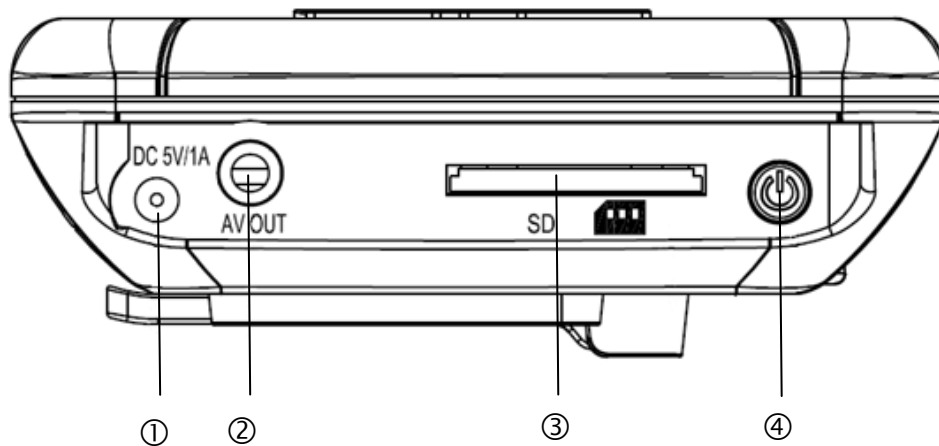

①	Stroomvoorziening	5 V DC/1 A (DC, 14,5 × 4,8 mm)
②	AV-uitgang	Uitgang voor het tonen van de beeldschermweergave, gebruik hiervoor de meegeleverde AV-kabel.
③	SD-kaartsleuf	Sleuf voor het gebruik van een SD-kaart tot 32 GB
④	Power-knop	Monitor in- resp. uitschakelen

#### 4.4 Beschrijving van de camera

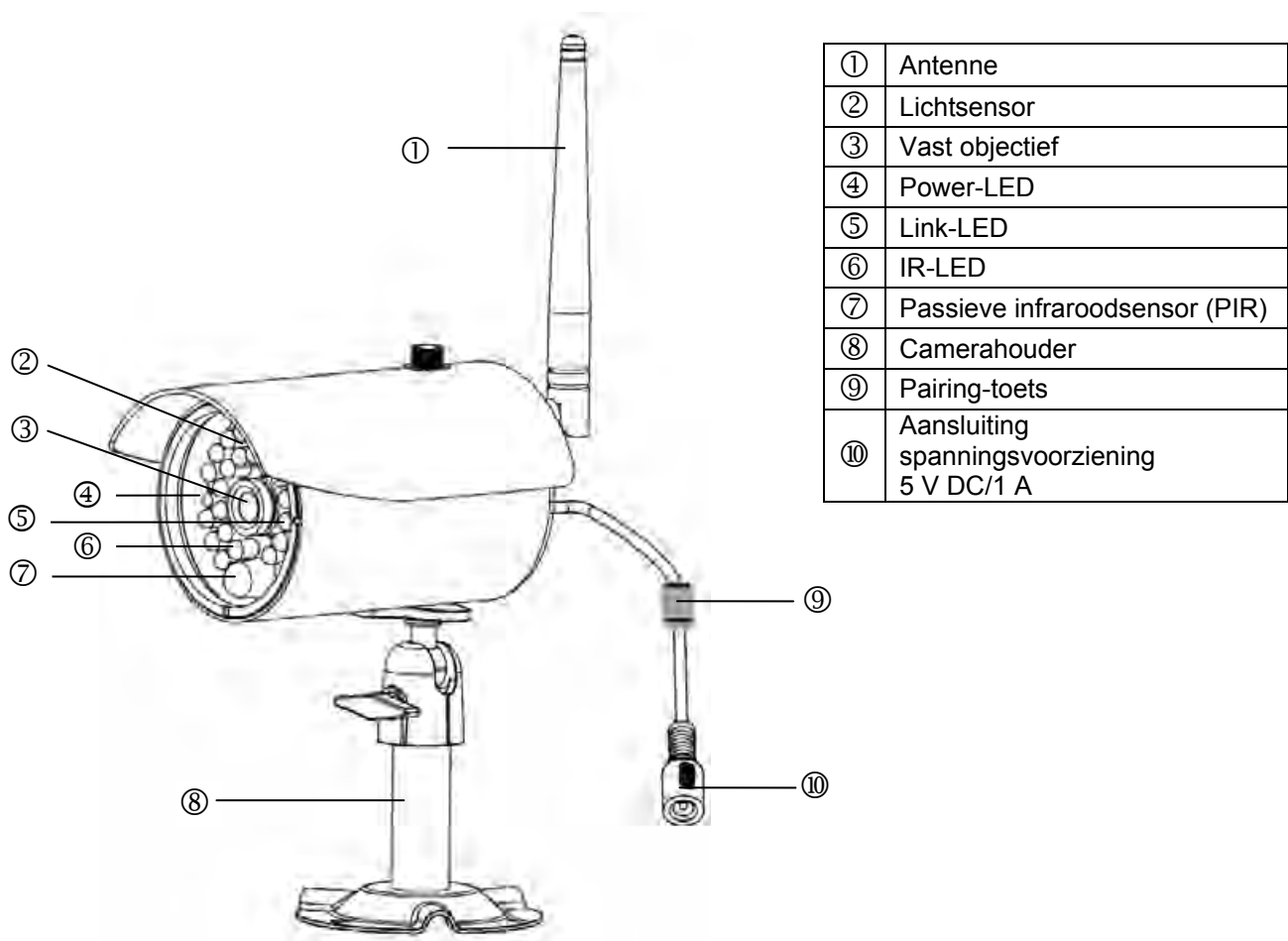

①	Antenne
②	Lichtsensor
③	Vast objectief
④	Power-LED
⑤	Link-LED
⑥	IR-LED
⑦	Passieve infraroodsensor (PIR)
⑧	Camerahouder
⑨	Pairing-toets
⑩	Aansluiting spanningsvoorziening 5 V DC/1 A

#### 4.4 Beschrijving van de kabelaan sluitingen

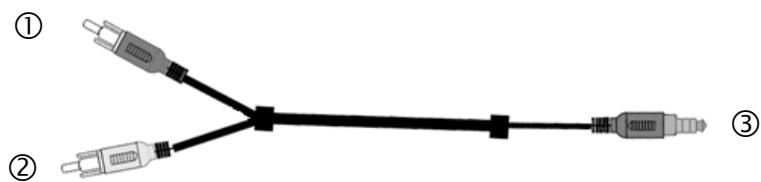

①	Gele chinchstekker (video)	Aansluiting voor de transmissie van het videosignaal
②	Witte chinchstekker (audio)	Aansluiting voor de transmissie van het audiosignaal
③	Klinkstekker	Stekker voor de aansluiting op de monitor

Om de video-chinchstekker met een BNC-ingang van een monitor of recorder te kunnen verbinden, steekt u de BNC-RCA-adapter op de gele chinchstekker.

## 5. Installatie

### 5.1 Verbinding van de camera's en de monitor

Om een camera met de monitor te verbinden, gaat u als volgt te werk:

1. Sluit op de camera's en de monitor de netadapters aan.
2. Selecteer in het menu van de TFT-monitor „Camera Setup -> Pairing” de gewenste camera (1 - 4) en bevestig uw keuze met OK. Het systeem telt 60 seconden af.
3. Druk gedurende de 60 seconden op de PAIRING-toets aan de kabel van de camera tot de groene LINK-LED aan de voorzijde van de camera begint te knipperen.
4. Bij een succesvolle verbinding brandt de LINK-LED van de camera continu.



**Let op:**

Houd er rekening mee dat het verbinden maximaal 60 seconden kan duren.

### 5.2 Cameramontage

Kies met behulp van de camerahouder een geschikte plaats voor de installatie. Teken nu de boorgaten op de ondergrond en boor deze voor. Plaats de meegeleverde pluggen en bevestig daarna de houder met de schroeven.



**Let op:**

Controleer voordat u met de installatie begint of de reikwijdte van de draadloze transmissie op de gewenste installatieplaats voorhanden is.

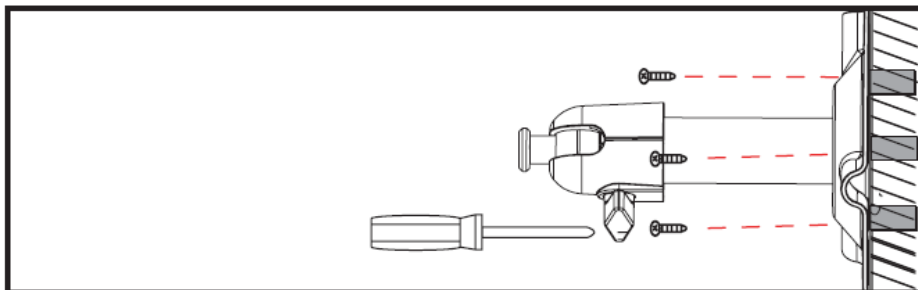

U kunt de houder 90° draaien om de gewenste positie te kiezen. Maak eerst de schroef aan de zijkant los en stel de gewenste gezichtshoek in. Zet de schroef vervolgens vast om de gewenste positie te fixeren.

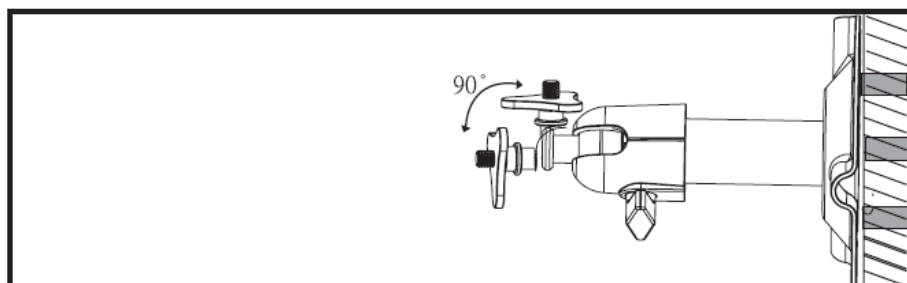

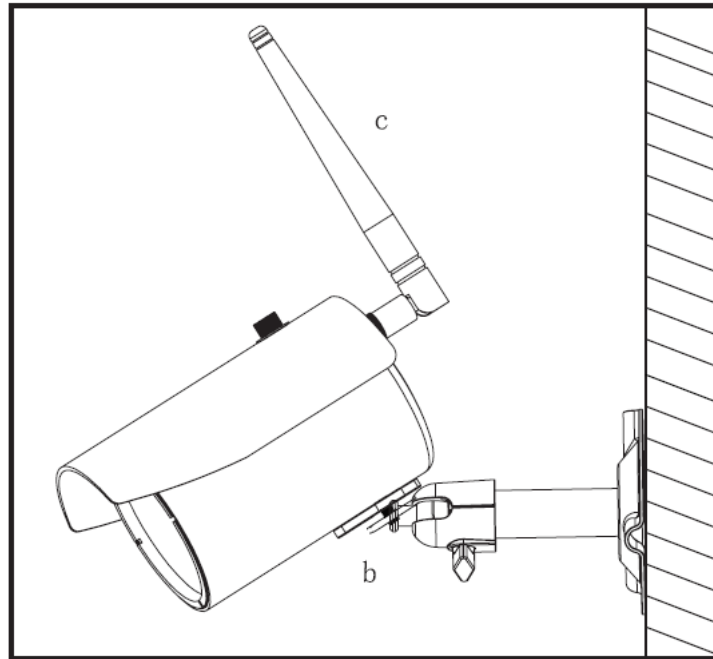

Schroef daarna de camera op de houder en verbind de netadapter met de camera.

**Let op:**

Voor de installatie dienen alleen de meegeleverde antennes te worden gebruikt.

## 5.2 Monitorinstallatie

Door de ingebouwde accu kunt u de TFT-monitor flexibel inzetten. Indien de accu-LED rood brandt, moet de accu geladen worden. Houd er rekening mee dat de accu altijd voldoende geladen is om een verliesvrije opname te garanderen.

**Let op:**

Houd er rekening mee dat de monitor voor het eerste gebruik zonder externe stroomvoorziening ten minste 8 uur geladen moet worden!  
De accuduur bedraagt ca. 3,5 uur.

Klap hiervoor het statief uit en positioneer de monitor op de gewenste plaats.

Om het monitorbeeld op een ander weergavetoestel te tonen, gaat u als volgt te werk:

1. Sluit de klinkstekker aan op de AV OUT van de monitor.
2. Sluit de chinchstekker zoals in de afbeelding aan op de monitor.

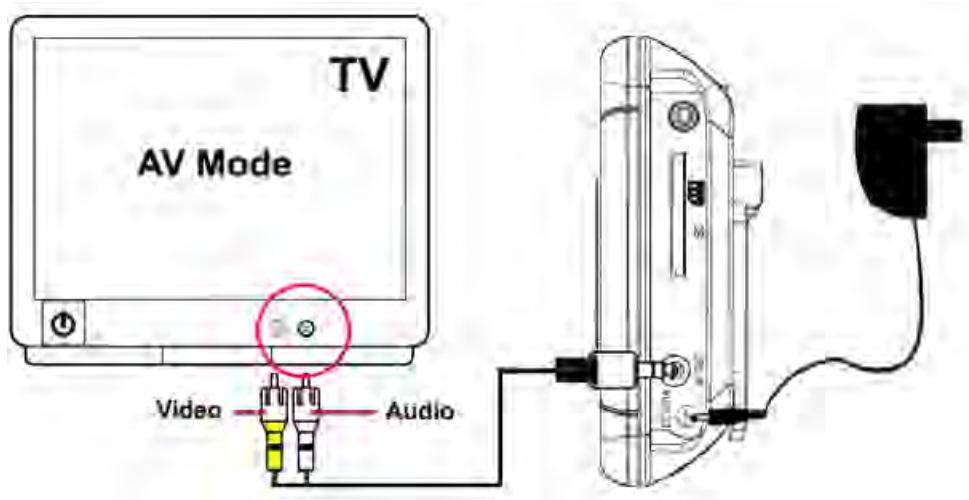

## 6. Bediening





Om de monitor IN/UIT te schakelen, houdt u de power-knop gedurende min. 2 seconden ingedrukt.

Na het opstarten schakelt de monitor over op de live-beeldweergave en selecteert de laatst ingestelde weergave.

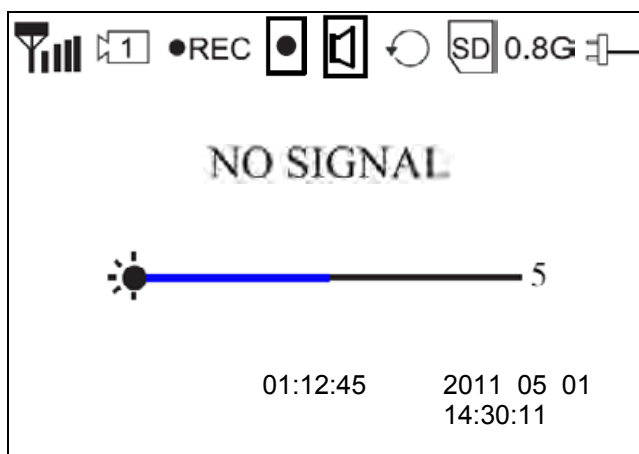
Wanneer het symbool  weergegeven wordt, is de SD-kaart door de monitor goed herkend en werkt deze normaal.

### 6.1 Live-beeldweergave



	Signaalindicatie
	Kanaalindicatie
	Opname-indicatie: knippert tijdens de opname
	Bewegingsdetectie-opname geactiveerd

	Bewegingsdetectie-alarmering geactiveerd
	Geen SD-kaart geplaatst
Full SD	SD-kaart vol
Err SD	SD-kaart niet herkend
	SD-kaart geblokkeerd
	SD-kaart wordt bij het bereiken van de capaciteit overschreven
	SD-kaart-indicatie
0.8G	SD-kaartcapaciteit
	Stroomvoorzieningsindicatie
	Camera-helderheidsindicatie
01:12:45	Opnametijd
2011 05 01 14:30:11	Datum/tijd indicatie

	<p><b>Let a.u.b. op het volgende:</b></p> <p>De symbolen worden automatisch na tien seconden weergavetijd verborgen.</p>
---	--

**6.2 Hoofdmenu**

Druk op de MENU-toets om het hoofdmenu op te roepen. Met de pijltjestoetsen kunt u tussen de menupunten schakelen. U kunt kiezen uit de volgende punten



**Camera-instellingen:**

- Camera on/off = camera weergeven/uitschakelen
- Camera Brightness = camera-helderheid
- Pairing = camera toevoegen
- Resolution = resolutie



**Opname-instellingen:**

- Alarm Period = alarmduur bij bewegingsdetectie
- Motion Detection = bewegingsdetectie
- SD Card Overwrite = SD-kaart overschrijven



**Gebeurtenissenlijst:**

De opnames worden in submappen onder de opnamedatum opgeslagen.  
De opnames worden als afzonderlijk bestand met de opnametijd als bestandsnaam opgeslagen.



**Systeemopties:**



Quad Display = quad-weergave  
Scan Period = detectietijd sequentieweergave  
Time setting = datum/tijd instellingen  
SD Card Format = SD-kaart formatteren  
Power Saving = energiebesparende modus  
TV-Format = TV-uitvoerresolutie  
Set to factory Default = terugzetten op fabrieksinstellingen  
System Version = softwareversie van de monitor en de camera's

**6.3 Camera-instellingen**

<p><b>Camera on/off = camera weergeven/ uitschakelen</b></p> 	<p>Gebruik de ◀▶-toetsen om een camera te selecteren. Druk op de OK-toets om tussen ON (aan) of OFF (uit) te schakelen. Indien u de camera op OFF zet, wordt deze uitgeschakeld.</p>
<p><b>Camera brightness = camera-helderheid</b></p> 	<p>Selecteer met de ◀▶-toetsen de gewenste camera en druk daarna ter bevestiging op de OK-toets. Het betreffende camerabeeld met een keuzebalk van 0 - 9 verschijnt. Met de ◀▶-toetsen kunt u de instellingen wijzigen en met de OK-toets bevestigen.</p>

<p><b>Pairing = camera toevoegen</b></p> 	<p>Selecteer met de ◀▶-toetsen de gewenste camera en bevestig de keuze met de OK-toets. Het systeem telt nu 60 seconden af. Druk gedurende de 60 seconden op de PAIRING-toets aan de kabel van de camera tot de groene LINK-LED aan de voorzijde van de camera begint te knipperen.  <b>Bij een succesvolle verbinding brandt de LINK-LED van de camera continu en schakelt de monitor over op de live-beeldweergave.</b></p>
<p><b>Resolution = resolutie</b></p> 	<p>Gebruik de ◀▶-toetsen om tussen de resoluties 640 × 480 en 320 × 240 te kiezen. Bevestig uw keuze met de OK-toets.</p> <p>Houd er rekening mee dat de opnametijd bij de verschillende resoluties verandert.</p>

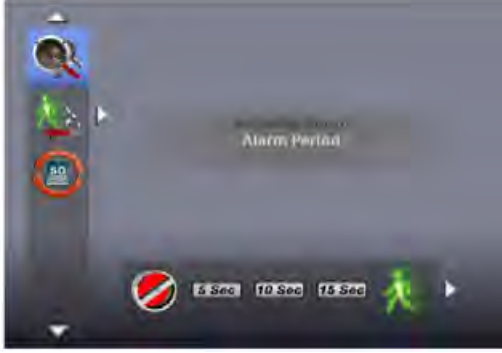
6.4 Opname-instellingen

<p><b>Alarm Period = alarmduur bij bewegingsdetectie</b></p> 	<p>Gebruik de ◀▶-toetsen om de gewenste alarmduur te selecteren. U kunt kiezen uit OFF/5 sec/10 sec/15 sec. Bevestig uw keuze met de OK-toets. De alarmduur is standaard op 5 sec ingesteld. Druk op een willekeurige toets om het alarmsignaal in geval van een alarm uit te schakelen.</p>
<p><b>Motion Detection = opnameduur bewegingsdetectie</b></p> 	<p>Selecteer met de ◀▶-toetsen de opnameduur bij bewegingsdetectie. U kunt kiezen uit OFF/5 sec/10 sec/15 sec. Bevestig uw keuze met de OK-toets. De opnameduur is standaard op 5 sec ingesteld. De bewegingsdetectie is na een alarm gedurende 5 seconden gedeactiveerd.</p>

**SD Card Overwrite = SD-kaart overschrijven**



Gebruik de ◀▶-toetsen om SD-kaart overschrijven te activeren (ON) resp. te deactiveren (OFF).  
 Bevestig uw keuze door de OK-toets in te drukken.  
 Overschrijven is standaard geactiveerd.  
**Let op:**  
**Bij het bereiken van de geheugencapaciteit blijft de monitor opnemen en wist daarbij de oudste opnames op de SD-kaart.**  
**De SD-kaart capaciteitsindicatie knippert met 0,0 G in rood.**

**6.5 Gebeurtenissenlijst**

**Event List = gebeurtenissenlijst**



Gebruik de pijltjestoetsen om tussen de mappen te navigeren. Druk op de OK-toets om de gewenste map te selecteren.  
 Selecteer in de submap het betreffende opnamebestand en speel deze af door het indrukken van de OK-toets.  
 Druk op de ▲ of ▼ toetsen om in de stappen 2×/4×/8×/16× vooruit resp. terug te spoelen.  
 Houd er rekening mee dat bij een handmatige opname de maximale opnameduur 10 minuten bedraagt. Bij overschrijding wordt een nieuw bestand aangemaakt.



**Verwijderen van bestanden**



Druk op de DEL-toets om naar de wismodus te gaan.  
 Het actuele bestand resp. de actuele map wordt knipperend weergegeven. Met de ◀▶-toetsen kunt u uit alle bestanden of één bestand kiezen. Druk op de OK-toets om uw selectie te bevestigen.  
 Kies ⊙ om de selectie te wissen.  
 Om het wissen te annuleren, kiest u ⊗.



6.6 Systeeminstellingen

<p><b>Quad Display = quad-weergave</b></p> 	<p>Om de quad-modus te activeren, moeten alle camera's geactiveerd zijn.</p> <p>Met de pijltjestoetsen kunt u vanuit de quad-weergave direct overschakelen op de „volledig-scherm”-weergave van de afzonderlijke camera's.</p> <ul style="list-style-type: none"> <li>▲ = camera1;</li> <li>▼ = camera2;</li> <li>◀ = camera3;</li> <li>▶ = camera4</li> </ul> <p>Houd er rekening mee dat camera's die uitgeschakeld zijn niet in de quad-weergave worden getoond.</p> <p><b>Let op:</b>  <b>Alleen het volledig beeld van het activerende kanaal wordt opgenomen.</b>  <b>Om een opname van alle 4 camera's aan de hand van de bewegingsdetectie te realiseren, moet de quad-weergave geactiveerd zijn.</b></p>
<p><b>Scan Period = detectietijd sequentieweergave</b></p> 	<p>Hier kunt u de detectietijd van de sequentieweergave definiëren. U kunt met de ◀▶-toetsen uit de waarden OFF/5 sec/10 sec/15 sec kiezen.</p> <p>Indien u camera's niet gebruikt, schakelt u deze uit om alleen het toegewezen kanaal weer te geven.</p> <p>Om de sequentieweergave uit te schakelen, drukt u op de CH+/CH-toets. Indien u de handmatige opname wilt starten, drukt u op de REC-toets.</p> <p><b>Let op:</b>  <b>Houd er rekening mee dat de bewegingsdetectie alleen bij het actueel weergegeven kanaal geactiveerd is.</b></p>
<p><b>Time Setting = datum/tijd instellingen</b></p> 	<p>Druk op de ▶-toets om tussen jaar/maand/dag/uren/minuten te schakelen. Gebruik de ▲▼-toetsen om de waarden aan te passen. Bevestig uw invoer met de OK-toets.</p>

<p><b>SD Card Format = SD-kaart formatteren</b></p> 	<p>Hiermee kunt u de SD-kaart formatteren. Zowel de actuele vrije geheugencapaciteit (Free) als de totale geheugencapaciteit (Total) wordt weergegeven.          Druk op de OK-toets om het formatteren te starten. Bevestig uw selectie met , om de bewerking te annuleren, selecteert u .</p> <p><b>Let op:</b>  <b>Formateer de SD-kaart voor het eerste gebruik.</b></p>
<p><b>Power Saving = energiebesparende modus</b></p> 	<p>Gebruik de ◀▶-toetsen om de energiebesparende modus in (ON) of uit te schakelen (OFF).          Deze functie is standaard geactiveerd. Het beeldscherm schakelt bij deze functie na twee minuten in de stand-by-modus. De luidsprekers werken ondertussen op hetzelfde volume verder.          Druk op een willekeurige toets om de energiebesparende modus te verlaten.</p>
<p><b>TV-Format = TV-uitvoerresolutie</b></p> 	<p>Selecteer met de ◀▶-toetsen het gewenste TV-formaat.          U kunt kiezen uit NTSC en PAL. Bevestig uw keuze met de OK-toets.</p> <p>Houd er rekening mee dat het geselecteerde formaat de resolutie kan beïnvloeden.</p>
<p><b>Set to Factory Default = terugzetten op fabrieksinstellingen</b></p> 	<p>Druk op de OK-toets om de fabrieksinstellingen te starten.          Bevestig uw selectie met , om de bewerking te annuleren, selecteert u .</p> <p><b>Let op:</b>  <b>Houd er rekening mee dat de SD-kaart bij deze bewerking niet geformatteerd wordt.</b></p>



<p><b>System Version = softwareversie van de monitor en de camera's</b></p> 	<p>Deze functie laat u de softwareversies van de monitor en alle aangesloten camera's zien.</p>
---	---

## 7. Onderhoud en reiniging

### 7.1 Onderhoud

Controleer de staat van het product regelmatig bv. op beschadiging van de behuizing.

Wanneer het vermoeden bestaat dat veilig gebruik van het product niet langer gegarandeerd kan worden, moet het product worden afgekoppeld en moet er voor worden gezorgd dat het niet per abuis kan worden gebruikt. Verwijder de accu.

U kunt ervan uitgaan dat veilig gebruik niet meer mogelijk is wanneer

- het apparaat zichtbaar is beschadigd of
- het apparaat niet meer functioneert.

	<p><b>Let op:</b> Dit product is voor de gebruiker onderhoudsvrij. Binnenin het apparaat bevinden zich geen onderdelen die kunnen worden gecontroleerd of gerepareerd. Het apparaat hoeft dus nooit te worden geopend.</p>
---	--

### 7.2 Reiniging

Veeg het product af met een schone, droge doek. Wanneer het apparaat sterk vervuild is, kunt u de doek bevochtigen met lauw water.

	<p>Let er op dat er geen vloeistoffen in het apparaat terechtkomen, hierdoor kan het apparaat onherstelbaar worden beschadigd. Gebruik geen chemische reinigingsmiddelen. Hierdoor kan het oppervlak van de behuizing worden aangetast.</p>
---	---

## 8. Verwijderen

	<p>Apparaten met dit teken mogen niet met huishoudelijk vuil worden afgevoerd. Voer dit product aan het einde van de levensduur af in overeenstemming met de plaatselijk geldende wet- en regelgeving.</p>
---	--

## 9. Technische gegevens

Typenummer	TVAC15000 Camera
Frequentie	2,4 GHz
Modulatie	GFSK
Zendvermogen	16 dBm
Gevoeligheid	-82 dBm
TV-lijnen	400 TVL
Beeldopnemer	1/4" CMOS
Resolutie	640 × 480 pixels (VGA)
Aantal IR-LED's	27 IR-LED's
Objectief	3,6 mm
Gezichtshoek	56° (H)/43° (V)
PIR – gezichtshoek	60° (H)/50° (V)
PIR – reikwijdte	Max. 5 m
Reikwijdte nachtkijkfunctie	Ca. 10 m
IR-draaifilter	Ja
IP-beschermingsklasse	IP66
Draadloze reikwijdte	Ca. 100 m (vrij zicht)*
Stroomvoorziening	5 V DC/1 A
Stroomverbruik	Max. 550 mA
Bedrijfstemperatuur	-10 °C - 50 °C
Afmetingen (l × b × h)	120 × 71 × 68 (zonder antenne en houder)
Gewicht	320 g

Typenummer	TVAC15000 3,5" TFT-monitor
Frequentie	2,4 GHz
Modulatie	GFSK
Zendvermogen	16 dBm
Gevoeligheid	-82 dBm
Transmissiekanalen	4
Resolutie	640 × 480 pixels (VGA)/320 × 240 pixels (QVGA)
Videosignaal	1,0 V p-p, 75 Ohm
Audiosignaal	1,0 V p-p, 600 Ohm
Opslagmedium	SDHC-kaart, max. 32 GB
Uitgangen	3,5 mm klink (video)
Draadloze reikwijdte	Ca. 100 m (vrij zicht)*
Accutype	Li-ion-polymeer-accu, 3,7 V / 1800 mAh
Accuduur	Ca. 3,5 uur
Stroomvoorziening	5 V DC/1 A
Stroomverbruik	Max. 650 mA
Bedrijfstemperatuur	-10 °C - 50 °C
Afmetingen	130 × 90 × 27 mm
Gewicht	200 g

\* De reikwijdte is afhankelijk van de omgevingsomstandigheden (bijv. antennes voor mobiele telefonie, sterkstroommasten, elektrische kabels, plafonds en wanden, enz.).  
Onder ongunstige omstandigheden kunnen ook beperkte reikwijdtes bereikt worden!

## TVAC15000



## Brugerhåndbog

Version 03/2012



*Original betjeningsmanual på dansk. Opbevares til fremtidige formål!*

## Indføring

Kære kunde,

vi takker Dem fordi du har købt dette produkt.

**Dette produkt opfylder alle krav og regulativer der findes såvel nationalt som europæisk. Konformiteten er efterafprøvet, og de relevante erklæringer og underlag er mulige at få hos producenten ([www.abus-sc.com](http://www.abus-sc.com)).**

For at opnå denne tilstand og sikre en idriftsætning uden farer må du som bruger sætte dig ind i denne betjeningsvejledning!

Inden idriftsætning af produktet læs da hele betjeningsvejledningen, og se her om betjening og sikkerhedsforskrifter!

**Alle indeholdte firmanavne og produktbeskrivelser er varemærker hos den aktuelle producent og der tages forbehold for alle rettigheder.**

**Ved spørgsmål henvend Dem da til din forhandler eller installatør!**





### Hæftelses udelukning



Denne betjeningsvejledning er lavet med den største omhu. Skulle der alligevel være udslag eller unøjagtigheder så meddel os det venligst via den adresse der står på bagsiden af vejledningen. ABUS Security-Center GmbH tager ikke ansvar for teknisk eller typografiske fejl, og forbeholder sig retten til at til enhver tid og uden forudgående advisering at foretage ændringer ved produktet og betjeningsvejledningen.

ABUS Security-Center kan ikke stilles til ansvar eller hæftelse for følgeskader ved brug af produktet såvel i drift som ibrugtagning. Der gives ingen garanti for indholdet af dette dokument.

## Ikon forklaring

	Et lyn i en trekant betyder at der er en helbredsrisiko forbundet med elektrisk stød.
	Et udråbstegn i en trekant, betyder at man skal kigge i manualen efter vigtige henvisninger..
	Dette symbol findes når der bliver gives vigtige oplysninger.

## Vigtige sikkerhedsinformationer

	Garantien forsvinder hvis anbefalinger i manualen ikke følges nøjagtigt. ABUS er ikke ansvarlig for konsekvenserne af dette!
	ABUS vil ikke et ansvar for skader af egendom eller personlige skader forårsaget af forkert behandling eller uoverensstemmelse af sikkerhedsinstruktionerne. I sådanne tilfælde ophører garantien.

Denne enhed er lavet efter internationale sikkerhedsstandarder, læs venligst sikkerheds instruktionerne omhyggeligt.

### Sikkerhedsinstruktioner

1. Strømforsyning  
100–240 V AC vekselspænding, 50–60 Hz (via strømforsyning til 5 V DC)  
Forsyn dette produkt med en strømforsyningstype af typen der står på mærkaten. Hvis du ikke er sikker på hvilken forsyning der findes i dit hjem, kontakt derfor dit lokale elforsyningsfirma. Fjern produktet fra hovedforsyningen før du starter installationen.
2. Overbelastning  
Lad vær med at overbelaste en vægkontakt, en forlænger eller en adapter. Dette kan resultere i elektrisk ild eller stød.
3. Væsker  
Installer kun enheden i tørre og støvbeskyttede rum, beskyt enheden imod alle slags former for væsker.
4. Rensning  
Fjern enheden fra hovedforsyningen. Brug en let dampet klud(Ingen opløsningsmidler) til at støve af produktet.
5. Tilbehør  
Lad vær med at bruge tilbehør som ikke er godkendt, dette kan give skader på produktet.
6. Placering
  - Dette apparat er både udviklet til anvendelse i beskyttede udendørsområder og til anvendelse indendørs.
  - Et fald selv fra lav højde kan beskadige produktet.
  - Monter produktet på en sådan måde, at apparatets billedoptager ikke udsættes for direkte sollys. Vær opmærksom på monteringsoplysningerne i det pågældende kapitel i denne betjeningsvejledning.
  - Beskyt enheden med alle former for væsker.
  - Placer ikke enheden nær radiatorer ikke varmeblæsere.
  - Placer enheden i miljøer med temperaturer imellem -10° ~ 50°C.

## 7. Trådløs overførsel

Den trådløse overførsels rækkevidde afhænger af forskellige miljøpåvirkninger. De lokale forhold på monteringsstedet kan påvirke rækkevidden negativt. Derfor kan ved frit udsyn opnås en strækning på indtil 200 m mellem modtageren og senderen, men i bygninger betydeligt mindre.



Følgende miljøpåvirkninger begrænser både rækkevidden og billedhastigheden:

Mobiltelefonantenner, højspændingsmaster, elektriske ledninger, lofter og vægge, apparater med den samme eller tilstødende trådløse frekvens.

## Advarsler

Følg alle sikkerheds instruktioner før at installationen begynder!

1. Følg alle disse bestemmelser for at undgå skader af strømledningen og stikket.
  - Lad vær med at ændre strømledningen eller stikket vilkårligt.
  - Vær sikker på at afkoble ledningen når du holder i stikket.
  - Hold varme enheder så langt væk fra ledningen, for at undgå at vinyl kappen kan smelte.
  - Udendørskameraets strømforsyning skal beskyttes mod fugt og væde.
2. Følg disse instruktioner. Hvis ikke, kan det forårsage elektrisk stød:
  - Åben ikke hovedenheden eller strømforsyningen.
  - Lad vær med at indsætte metal eller brandfarlige ting i enheden.
  - For at undgå skade ved lyn, brug derfor en overspændings beskytter.
3. Lad vær med at bruge produktet hvis det er gået i stykker. Hvis dette gøres, kan der ske større skade.. Kontakt den lokale leverandør hvis produktet er gået i stykker.

	Under installationen i et eksisterende videoovervågnings system, vær da sikker på at alle enheder er fjerne fra lav og 230 VAC strømforsyninger.
	I tvivl, brug derfor en professionel elinstallatør til at installere og opsætte elektricitet til produktet. Forkert installation er til fare for dig og andre. Installer det således at ingen frie strømkabler kan komme i kontakt med personer under brug og ved problemer.

Undgå følgende problematiske omgivelser ved betjeningen:

- Våde omgivelser eller for høj luftfugtighed
- Ekstrem kulde eller varme.
- Direkte sollys
- Støv eller brændbare gasser, dampe eller opløsningsmidler
- kraftige rystelser
- kraftige magnetfelter, som f.eks. i nærheden af maskiner eller højtalere.
- Kameraet må ikke rettes mod solen. Det kan medføre ødelæggelse af sensoren.
- Kameraet må ikke installeres på ujævne flader.

## Udpakning

Når du pakker apparatet ud skal dette gøres med forsigtighed.

	Ved en eventuel beskadigelse på forpakningen da tjek venligst om enheden også har synlige tegn på skade. Såfremt at dette er tilfældet skal du hurtigst muligt returnere/ gøre opmærksom på dette overfor leverandøren.
---	---

## Indholdsfortegnelse

<b>1.</b>	<b>Korrekt anvendelse .....</b>	<b>86</b>
<b>2.</b>	<b>Leveringsomfang.....</b>	<b>86</b>
<b>3.</b>	<b>Kendetegn og funktioner.....</b>	<b>86</b>
<b>4.</b>	<b>Apparatbeskrivelse .....</b>	<b>87</b>
	4.1 Beskrivelse af monitorens forside .....	87
	4.2 Beskrivelse af monitorens bagside .....	88
	4.3 Beskrivelse af monitorens tilslutninger.....	88
	4.4 Beskrivelse af kameraet.....	89
	4.5 Beskrivelse af kabeltilslutningerne .....	89
<b>5.</b>	<b>Installation.....</b>	<b>90</b>
	5.1 Forbindelse af kameraerne og monitoren .....	90
	5.2 Kameramontering .....	90
	5.2 Monitorinstallation .....	91
<b>6.</b>	<b>Betjening .....</b>	<b>92</b>
	6.1 Live-visning .....	92
	6.2 Hovedmenu .....	93
	6.3 Kameraindstillinger.....	94
	6.4 Optagelsesindstillinger .....	95
	6.4 Hændelsesliste.....	96
	6.4 Systemopsætning.....	97
<b>7.</b>	<b>Vedligeholdelse og rengøring.....</b>	<b>99</b>
	7.1 Vedligeholdelse.....	99
	7.2 Rengøring.....	99
<b>8.</b>	<b>Vækanskaffelse .....</b>	<b>99</b>
<b>9.</b>	<b>Tekniske data.....</b>	<b>100</b>

## 1. Korrekt anvendelse

Med denne 2,4 GHz trådløse monitor og det trådløse IR-udendørskamera med PIR kan du uden problemer overføre og vise videosignaler trådløst over mellestore til store afstande.

Den trådløse signaloverførsel er en fordel over alt, hvor det ikke er muligt at trække kabler: Kameraet overfører videosignalet trådløst til den trådløse monitor. På grund af omformningen til digitale signaler kan forstyrrelser og interferenser dermed undgås.

Så snart kameraets PIR-sensor registrerer en bevægelse, starter optagelsen på SD-kortet. Du har mulighed for at forbinde indtil 4 kameraer (TVCC40005) med monitoren og at vise dem i den 4-dobbelte visning.

En udførlig funktionsbeskrivelse finder du i kapitel „3. Kendetegn og funktioner“.

## 2. Leveringsomfang

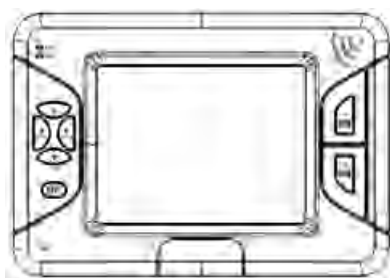

3,5" TFT-monitor



1 × trådløst IR-udendørskamera 2,4 GHz  
inkl. kameraholder og monteringsmateriale



SD-kort 2 GB

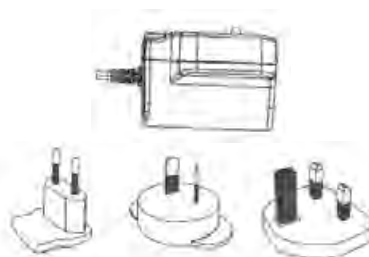

2 × strømforsyning  
inkl. EU-, AU- og UK-adapter  
5 V DC/1 A

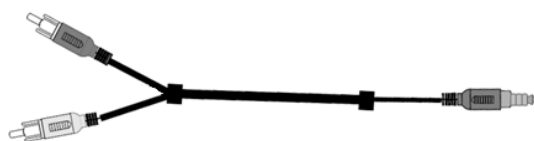

AV-kabel



1 × antenne

## 3. Kendetegn og funktioner

- Komplet sæt bestående af 3,5" TFT-monitor og trådløst IR-udendørskamera 2,4 GHz
- Kompakt IP66 udendørskamera med infrarød natsigtfunktion og 400 TVL opløsning
- 3,5" farve-TFT med integrerede højttalere
- Digital kodet audio- og videooverførsel
- Brugervenligt OSD (on-screen-menu)



## 4. Apparatbeskrivelse

### 4.1 Beskrivelse af monitorens forside

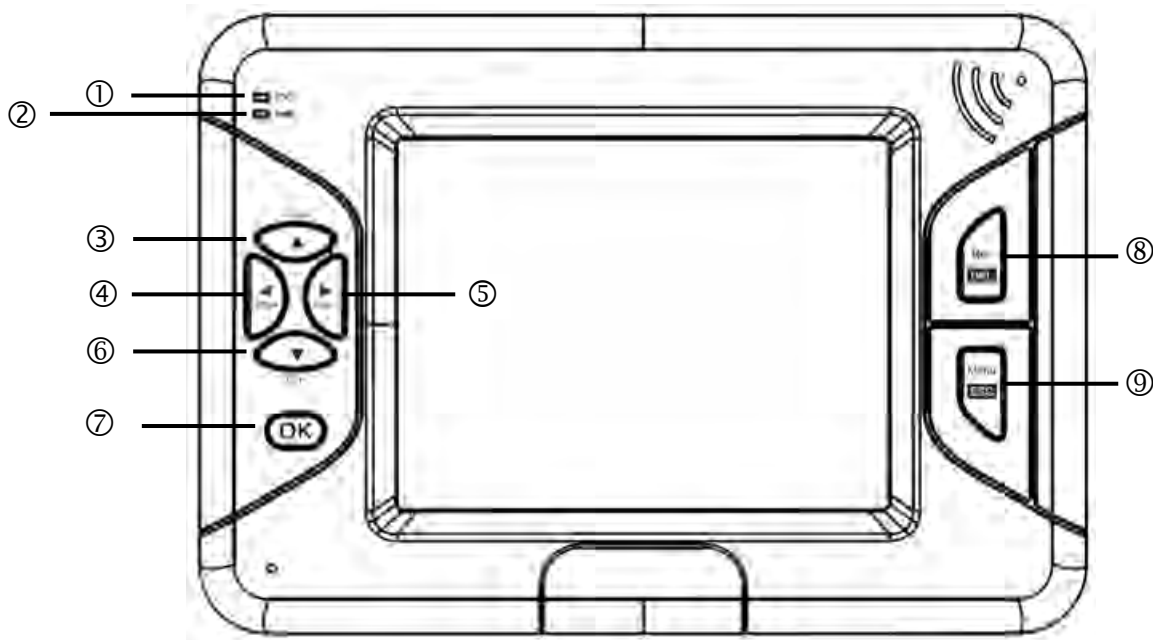

①	Batterivisning	Visning af den aktuelle ladetilstand Rød:           Batteri lavt Grøn:         Opladning Slukket:       Batteri fuldstændigt opladet
②	Power LED	Visning af apparatstatus Blå:           Apparat tændt Slukket:       Apparat slukket
③	▲ CH +	Live-visning: Kanalskift I menuen:     Skift mellem menupunkterne
④	◀ Vol+	Live-visning: Forøger lydstyrken I menuen:     Skift mellem menupunkterne
⑤	▶ Vol-	Live-visning: Reducerer lydstyrken I menuen:     Skift mellem menupunkterne
⑥	CH - ▼	Live-visning: Kanalskift I menuen:     Skift mellem menupunkterne
⑦	OK-tast	Live-visning: Henter hændelseslisten I menuen:     Bekræfter indstillingerne og ændringerne
⑧	Rec/Del	Live-visning: Starter/standser optagelsen I menuen:     Sletter optagelsen Kun mulig med SD-kort!
⑨	Menu/ESC	Live-visning: Henter/forlader menuen I menuen:     Forlader undermenuen Systemet forlader automatisk menuen efter et minuts ventetid.

4.2 Beskrivelse af monitorens bagside

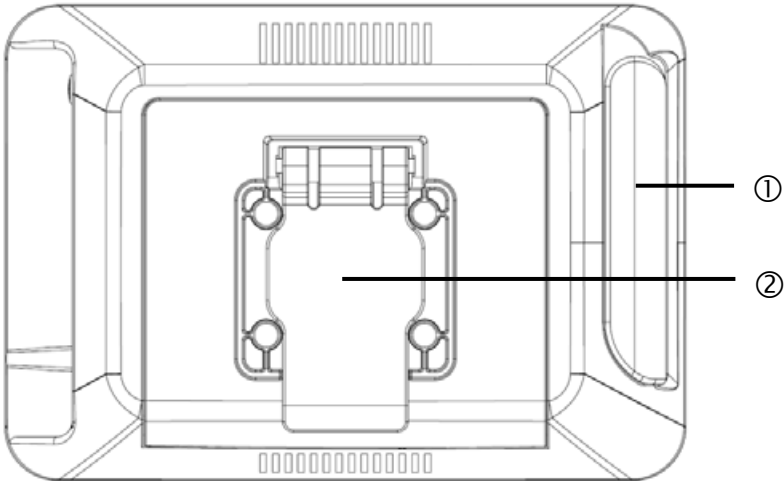

①	Antenne
②	Fod

4.3 Beskrivelse af monitorens tilslutninger

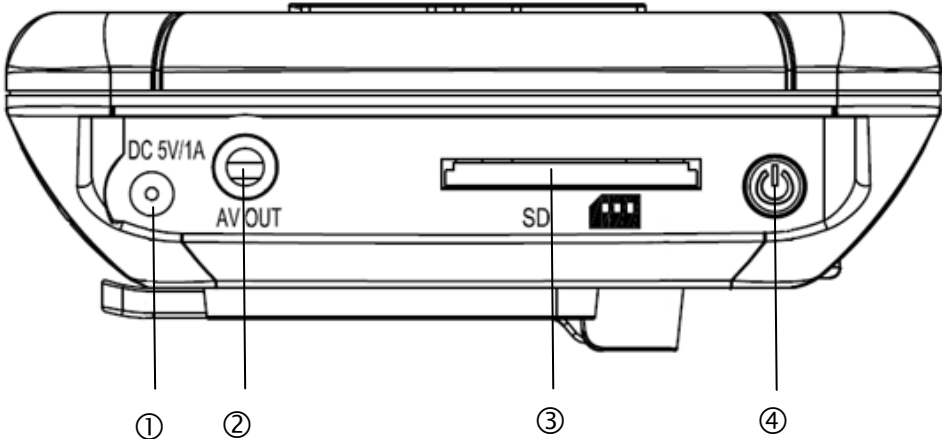

①	Spændingsforsyning	5 V DC/1 A (DC, 14,5 × 4,8 mm)
②	AV-udgang	Udgang for visningen af skærmbilledet, anvend hertil det vedlagte AV-kabel.
③	SD-kort-slot	Slot til anvendelse af et SD-kort indtil 32 GB
④	Power-tast	Tænder og slukker monitoren

4.4 Beskrivelse af kameraet

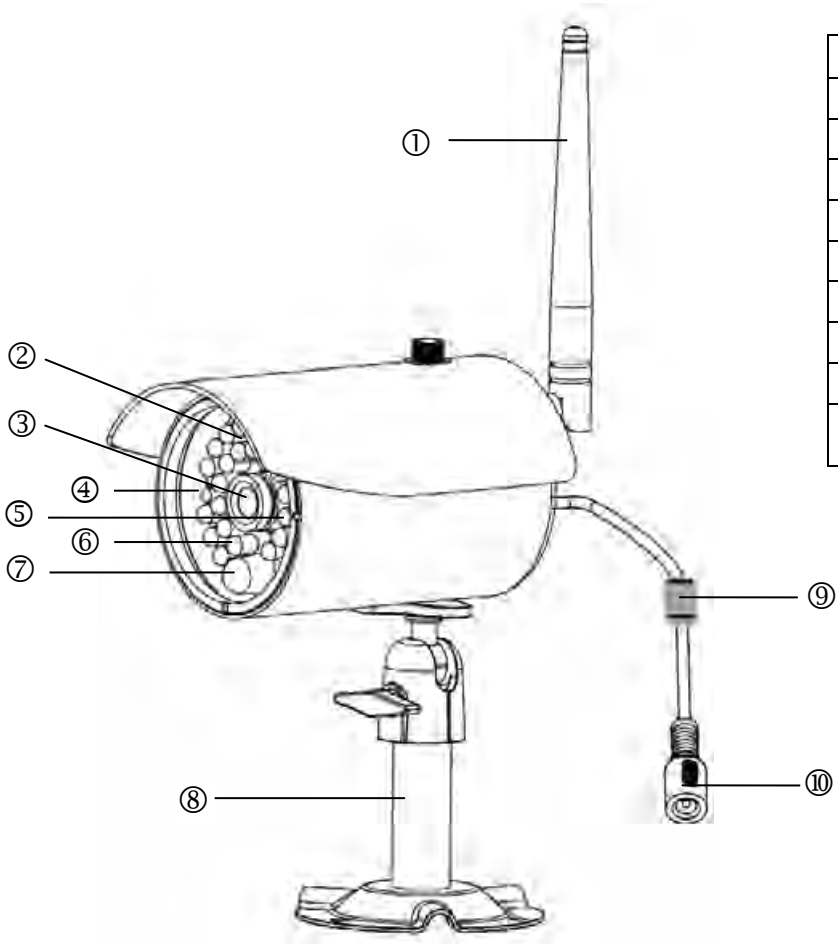

①	Antenne
②	Lyssensor
③	Fast objektiv
④	Power LED
⑤	Link LED
⑥	IR-LED
⑦	PIR-sensor
⑧	Kameraholder
⑨	Pairing-tast
⑩	Tilslutning spændingsforsyning 5 V DC/1 A

4.5 Beskrivelse af kabeltilslutningerne

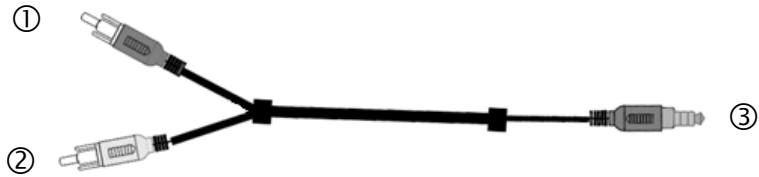

①	Gult chinch-stik (video)	Tilslutning til overførslen af videosignalet
②	Hvidt chinch-stik (audio)	Tilslutning til overførslen af audiosignalet
③	Jack-stik	Stik til tilslutningen til monitoren

For at kunne forbinde video-chinch-stikket med en BNC-indgang på en monitor eller optager skal BNC-RCA-adapteren sættes på det gule chinch-stik.

## 5. Installation

### 5.1 Forbindelse af kameraerne og monitoren

Gå frem på følgende måde for at forbinde et kamera med monitoren:

1. Tilslut strømforsyningerne til kameraerne og monitoren.
2. Vælg det ønskede kamera (1-4) i TFT-monitorens menu "Camera Setup -> Pairing", og bekræft valget med OK. Systemet tæller nedad fra 60 sekunder.
3. Tryk på PAIRING-tasten på kameraets kabel i de 60 sekunder, indtil den grønne LINK LED på forsiden af kameraet begynder at blinke.
4. Når forbindelsen er etableret, lyser LINK-LED på kameraet konstant.



**Vigtigt:**

Vær opmærksom på, at forbindelsesvarigheden kan vare indtil 60 sekunder.

### 5.2 Kameramontering

Vælg et egnet sted til installationen ved hjælp af kameraholderen. Tegn nu boringshullerne på underlaget, og bor dem. Sæt de vedlagte dyvler i, og fastgør nu holderen med skruerne.



**Vigtigt:**

Før du påbegynder installationen, skal du sikre dig, at den trådløse overførsels rækkevidde findes på stedet for den ønskede installation.

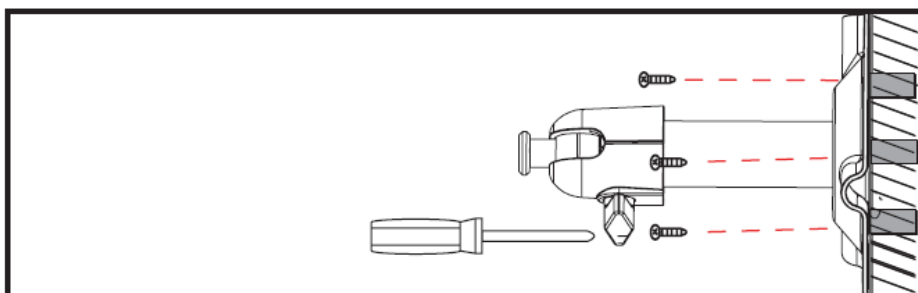

Du har mulighed for at dreje holderen 90° for at vælge en ønsket position. Løsn først skruen på siden, og indstil den ønskede synsvinkel. Fastgør derefter skruen for at fastgøre den ønskede position.

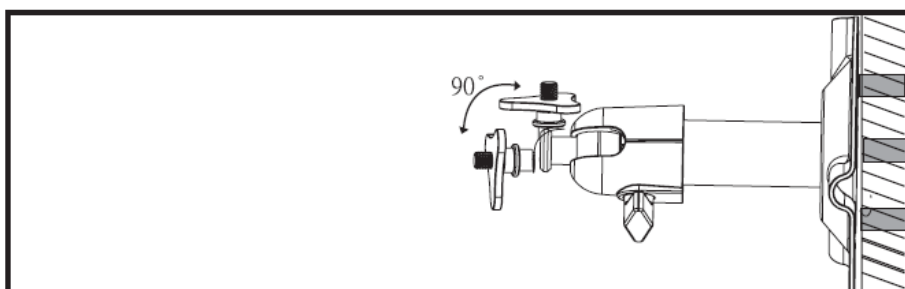

Skrue derefter kameraet på holderen, og forbind strømforsyningen med kameraet.

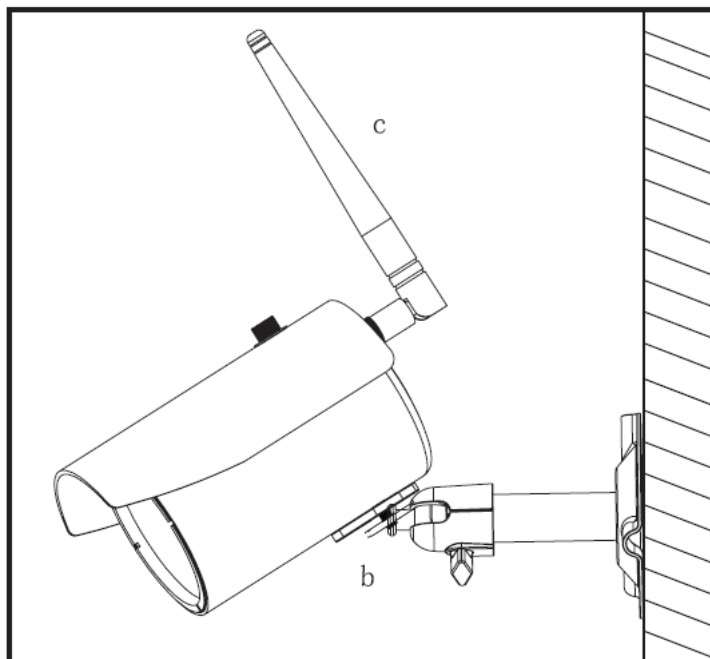

**Vigtigt:**  
Anvend kun de vedlagte antenner til installationen.

## 5.2 Monitorinstallation

Med den indbyggede batteri har du mulighed for at anvende TFT-monitoren fleksibelt. Når batteri-LED'en lyser rødt, skal batteriet oplades. Sørg for, at batteriet altid er tilstrækkeligt opladet, så der sikres en optagelse uden tab.



**Vigtigt:**  
Vær opmærksom på, at monitoren skal oplades i mindst 8 timer, før den anvendes første gang uden ekstern spændingsforsyning!  
Batteriets funktionstid er ca. 3,5 timer.

Vip hertil foden ud, og placér monitoren på det ønskede sted.

Gå frem på følgende måde for at vise monitorvisningen på endnu et visningsapparat:

1. Forbind jack-stikket med AV OUT på monitoren.
2. Tilslut jack-stikket til monitoren som på tegningen.

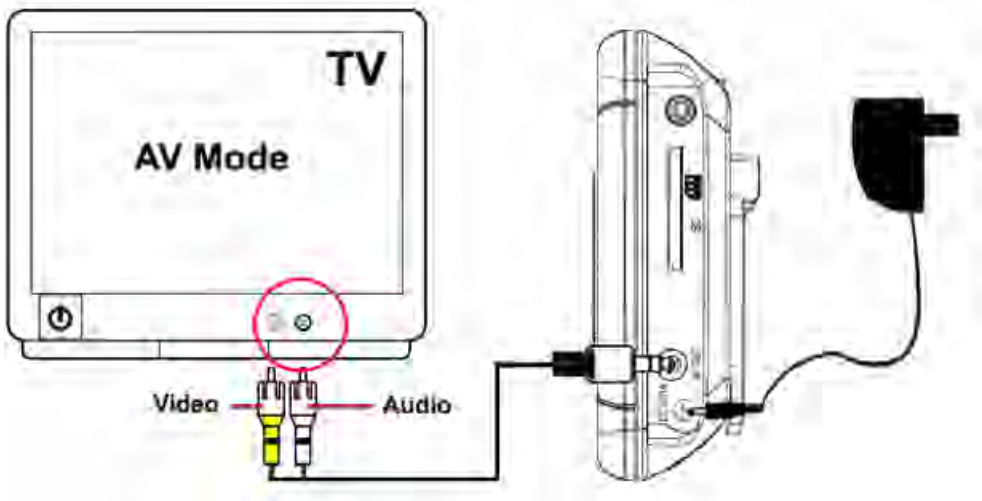







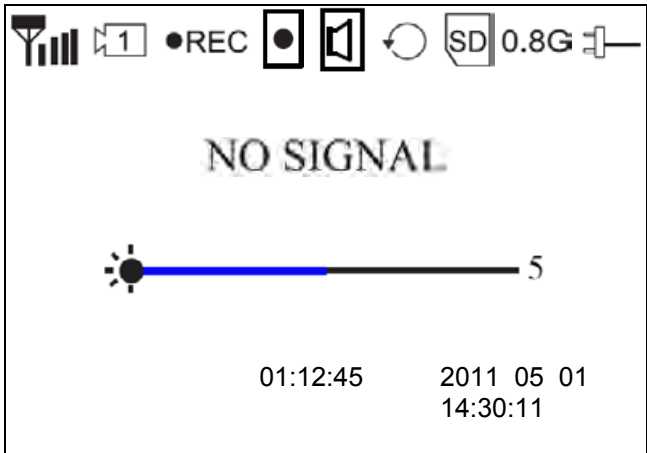



### 6. Betjening

Hold Power-tasten trykket ind i min. 2 sekunder for at slå monitoren TIL/FRA.  
 Efter hver start skifter monitoren til live-visningen og vælger den sidste indstillede visning.  
 Hvis symbolet  vises, blev SD-kortet registreret rigtigt af monitoren og fungerer normalt.

#### 6.1 Live-visning



	Signalvisning
	Kanalvisning
	Optagelsesvisning: Blinker under optagelsen
	Bevægelsesgenkendelse-optagelse aktiveret

	Bevægelsesgenkendelse-alarmering aktiveret
	Intet SD-kort sat i
Full SD	SD-kort fuldt
Err SD	SD-kort kan ikke registreres
	SD-kort spærret
	SD-kort overskrives, når kapaciteten nås
	SD-kort-visning
0.8G	SD-kort kapacitet
	Spændingsforsyningsvisning
 5	Kamera-lysstyrkevisning
01:12:45	Optagelsestid
2011 05 01 14:30:11	Visning af dato/klokkeslæt

	<b>Vær opmærksom på:</b> Symbolerne skjules automatisk efter ti sekunders visningstid.
---	---

**6.2 Hovedmenu**

Tryk på MENU-tasten for at åbne hovedmenuen. Med piletasterne kan du skifte mellem menupunkterne. Du kan vælge mellem følgende punkter:



**Kameraindstillinger:**

- Camera on/off = viser/skjuler kamera
- Camera Brightness = kameraets lysstyrke
- Pairing = tilføjer kamera
- Resolution = opløsning



**Optagelsesindstillinger:**

- Alarm Period = alarmens varighed ved bevægelsesgenkendelse
- Motion Detection = bevægelsesgenkendelse
- SD Card Overwrite = SD-kort-ringlager



**Hændelsesliste:**

Optagelserne gemmes i undermapper, der betegnes efter optagelsesdatoen.  
Optagelserne gemmes som enkeltfil med optagelsestiden som filnavn.



**Systemopsætning:**

Quad Display = quad-visning  
Scan Period = varighed sekvensvisning  
Time setting = dato-/klokkeslætindstillinger  
SD Card Format = formaterer SD-kortet  
Power Saving = energibesparelsesmodus  
TV-Format = tv-gengivelsesopløsning  
Set to factory Default = genopretter fabriksindstillingerne  
System Version = monitorens og kameraernes softwareversion



**6.3 Kameraindstillinger**

<p><b>Camera on/off = viser/skjuler kamera</b></p> 	<p>Anvend tasterne ◀▶ til at vælge et kamera. Tryk på OK-tasten for at skifte mellem ON (TIL) eller OFF (FRA). Når du stiller et kamera på OFF, skjules det.</p>
<p><b>Camera brightness = kameraets lysstyrke</b></p> 	<p>Vælg det ønskede kamera med tasterne ◀▶, og bekræft det med OK-tasten. Det pågældende kamerabillede vises med en udvalgslinje fra 0 til 9. Med tasterne ◀▶ kan du ændre indstillingerne og bekræfte dem med OK-tasten.</p>





<p><b>Pairing = tilføjer kamera</b></p> 	<p>Vælg det ønskede kamera med tasterne ◀▶, og bekræft valget med OK-tasten. Systemet tæller nu nedad fra 60 sekunder. Tryk på PAIRING-tasten på kameraets kabel i de 60 sekunder, indtil den grønne LINK LED på forsiden af kameraet begynder at blinke. <b>Når forbindelsen er etableret, lyser LINK-LED på kameraet konstant, og monitoren skifter til live-visningen</b></p>
<p><b>Resolution = opløsning</b></p> 	<p>Anvend tasterne ◀▶ til at vælge mellem opløsningerne 640 × 480 og 320 × 240. Bekræft valget med OK-tasten.</p> <p>Vær opmærksom på, at optagelsestiden ændres ved de forskellige opløsninger.</p>

6.4 Optagelsesindstillinger



<p><b>Alarm Period = alarmeringens varighed ved bevægelsesgenkendelse</b></p> 	<p>Anvend tasterne ◀▶ til at vælge den ønskede varighed for alarmeringen. Du kan vælge mellem OFF/5 Sec/10 Sec/15 Sec. Bekræft valget med OK-tasten. Alarmeringens varighed er som standard indstillet på 5 Sec. Tryk på en vilkårlig tast for at slå alarmtonen fra i tilfælde af alarm.</p>
<p><b>Motion Detection = optagelsesvarighed bevægelsesgenkendelse</b></p> 	<p>Vælg optagelsesvarigheden ved bevægelsesgenkendelse med tasterne ◀▶. Du kan vælge mellem OFF/5 Sec/10 Sec/15 Sec. Bekræft valget med OK-tasten. Optagelsesvarigheden er som standard indstillet på 5 Sec. Bevægelsesgenkendelsen er deaktiveret i 5 sekunder efter en alarm.</p>









<p><b>SD Card Overwrite = SD-kort-ringlager</b></p> 	<p>Anvend tasterne ◀▶ til at aktivere SD-kort-ringlageret (ON) eller deaktivere det (OFF). Bekræft valget ved at trykke på OK-tasten. Ringlageret er som standard aktiveret.</p> <p><b>Vigtigt:</b>  <b>Når lagerkapaciteten er nået, fortsætter monitoren med at optage og sletter i den forbindelse de ældste optagelser på SD-kortet.</b>  <b>SD-kortets kapacitetsvisning blinker med 0.0 G med rødt.</b></p>
---	---

6.4 Hændelsesliste

<p><b>Event List = hændelsesliste</b></p> 	<p>Anvend piletasterne til at navigere mellem mapperne. Tryk på OK-tasterne for at vælge den ønskede mappe.</p> <p>Vælg den pågældende optagelsesfil i undermappen, og afspil den ved at trykke på OK-tasten.</p> <p>Tryk på tasterne ▲ eller ▼ for at spole frem eller tilbage med trinene 2x/4x/8x/16x.</p> <p>Sørg for, at den maks. optagelsesvarighed er 10 minutter ved en manuel optagelse. Ved overskridelse oprettes der en ny fil.</p>
<p><b>Sletning af filer</b></p> 	<p>Tryk på DEL-tasten for at komme til slettemodusen.</p> <p>Den aktuelle fil eller den aktuelle mappe blinker.</p> <p>Med tasterne ◀▶ kan du vælge mellem alle eller en fil.</p> <p>Tryk på OK-tasten for at bekræfte valget.</p> <p>Vælg ⊙ for at slette valget.</p> <p>Vælg ⊗ for at afbryde sletningen.</p>

6.4 Systemopsætning

<p><b>Quad Display = quad-visning</b></p> 	<p>Anvend tasterne ◀▶ til at slå quad-visningen til (ON) eller fra.          For at aktivere quad-modusen skal alle kameraer være aktiveret.</p> <p>Med piletasterne kan du skifte direkte fra quad-visningen til full screen for de enkelte kameraer.          ▲ = kamera 1          ▼ = kamera 2          ◀ = kamera 3          ▶ = kamera 4</p> <p>Vær opmærksom på, at kameraer, der er skjult, ikke vises i quad-visningen.</p> <p><b>Vigtigt:</b>  <b>Kun full screen for den udløsende kanal optages.</b>  <b>For at realisere en optagelse af alle 4 kameraer ved hjælp af bevægelsesgenkendelsen skal quad-visningen være aktiveret.</b></p>
<p><b>Scan Period = varighed sekvensvisning</b></p> 	<p>Her kan du definere sekvensvisningens varighed. Du kan vælge mellem værdierne OFF/5 Sec/10 Sec/15 Sec med tasterne ◀▶.</p> <p>Hvis der er kameraer, som du ikke anvender, skal du skjule dem for kun at vise de optagede kanaler.</p> <p>Tryk på tasterne CH+/CH- for at frakoble sekvensvisningen. Tryk på REC-tasten, hvis du ønsker at starte en manuel optagelse.</p> <p><b>Vigtigt:</b>  <b>Vær opmærksom på, at bevægelsesgenkendelsen kun er aktiveret ved den aktuelt viste kanal.</b></p>
<p><b>Time Setting = dato-/ klokkeslætindstillinger</b></p> 	<p>Tryk på tasten ▶ for at skifte mellem år/måned/dag/timer/minutter.</p> <p>Anvend tasterne ▲▼ til at tilpasse værdierne. Bekræft indtastningen med OK-tasten.</p>

<p><b>SD Card Format = formaterer SD-kortet</b></p> 	<p>Hermed kan du formatere SD-kortet. Der vises både den aktuelt frie lagerplads (Free) og den samlede lagerplads (Total).          Tryk på OK-tasten for at starte formateringen.          Bekræft dit valg med , vælg  for at afbryde processen.</p> <p><b>Vigtigt:</b>  <b>Formatér SD-kortet før den første anvendelse.</b></p>
<p><b>Power Saving = energibesparelsesmodus</b></p> 	<p>Anvend tastene ◀▶ til at slå energibesparelsesmodusen til (ON) eller fra (OFF).          Som standard er denne funktion aktiveret.          Skærmen skifter med denne funktion til standby-modus efter to minutter. Højtalerne fortsætter med at fungere med samme lydstyrke i dette tidsrum.          Tryk på en vilkårlig tast for at forlade energibesparelsesmodusen.</p>
<p><b>TV-Format = tv-gengivelsesopløsning</b></p> 	<p>Vælg det ønskede tv-format med tastene ◀▶. Du kan vælge mellem NTSC og PAL. Bekræft valget med OK-tasten.</p> <p>Vær opmærksom på, at det valgte format kan påvirke opløsningen.</p>
<p><b>Set to Factory Default = genopretter fabriksindstillingerne</b></p> 	<p>Tryk på OK-tasten for at starte fabriksindstillingerne.          Bekræft dit valg med , vælg  for at afbryde processen.</p> <p><b>Bemærk:</b>  <b>Vær opmærksom på, at SD-kortet ikke formateres under denne proces.</b></p>

<p align="center"><b>System Version = monitorens og kameraernes softwareversion</b></p> 	<p>Denne funktion viser monitorens og alle tilsluttede kameraers softwareversioner.</p>
---	---

## 7. Vedligeholdelse og rengøring

### 7.1 Vedligeholdelse

Kontroller regelmæssigt produktets tekniske sikkerhed, f.eks. skader på kabinettet.

Hvis man har en formodning om, at en risikofri drift ikke længere er muligt, skal produktet sættes ud af drift og sikres mod utilsigtet betjening. Fjern akkumulatorerne.

Det kan antages, at en risikofri drift ikke længere er mulig, når

- apparatet har tydelige beskadigelser,
- apparatet ikke længere fungerer

	<p><b>Vær venligst opmærksom på:</b> Produktet er vedligeholdelsesfrit for dig. Der er ingen dele i den indvendige del produktet, som kræver kontrol eller vedligeholdelse. Du må aldrig åbne det (bortset fra det akkumulatorskift, der bliver beskrevet i denne betjeningsvejledning).</p>
---	--

### 7.2 Rengøring

Rengør produktet med en ren og tør klud. Ved kraftig tilsmudsning brug en let fugtig klud med lunken vand.

	<p>Vær opmærksom på, at der ikke kommer væsker ind i apparatet Anvend ikke kemiske rengøringsmidler, og vær sikker på at der ikke kommer vand ind i kameraet.</p>
---	---

## 8. Vækanskaffelse

	<p>Dette apparat skal anbringes på et kommunalt affaldsstation, og dette er også kendetegnet ved disse elektroniske produkter, hvor man har pligt til at sørge for en korrekt afskaffelse. Spørg din forhandler hvorledes da der findes retslige vejledninger for dette.</p>
---	--

## 9. Tekniske data

Typenummer	TVAC15000 Kamera
Frekvens	2,4 GHz
Modulation	GFSK
Sendeeffekt	16 dBm
Følsomhed	-82 dBm
Tv-linjer	400 TVL
Billedoptager	1/4" CMOS
Opløsning	640 × 480 pixel (VGA)
Antal IR LED'er	27 IR LED'er
Objektiv	3,6 mm
Synsvinkel	56° (H)/43° (V)
PIR-synsvinkel	60° (H)/50° (V)
PIR-rækkevidde	Maks. 5 m
Rækkevidde natsigtfunktion	Ca. 10 m
IR-drejefilter	Ja
IP-kapslingsklasse	IP66
Trådløs rækkevidde	Ca. 100 m (frit udsyn)*
Spændingsforsyning	5 V DC/1 A
Strømforbrug	Maks. 550 mA
Driftstemperatur	-10 °C–50 °C
Mål (L × B × H)	120 × 71 × 68 (uden antenne og holder)
Vægt	320 g

Typenummer	TVAC15000 3,5" TFT-monitor
Frekvens	2,4 GHz
Modulation	GFSK
Sendeeffekt	16 dBm
Følsomhed	-82 dBm
Overførselskanaler	4
Opløsning	640 × 480 pixel (VGA)/320 × 240 pixel (QVGA)
Videosignal	1,0 V p-p, 75 ohm
Audiosignal	1,0 V p-p, 600 ohm
Lagermedium	SDHC-kort, maks. 32 GB
Udgange	3,5 mm jack (video)
Trådløs rækkevidde	Ca. 100 m (frit udsyn)*
Batteritype	Li-ion polymer batteri, 3,7 V / 1800 mAh
Batteriets funktionstid	Ca. 3,5 timer
Spændingsforsyning	5 V DC/1 A
Strømforbrug	Maks. 650 mA
Driftstemperatur	-10 °C–50 °C
Mål	130 × 90 × 27 mm
Vægt	200 g

\* Rækkevidden afhænger af omgivelsesbetingelserne (f.eks. mobiltelefonantennen, højspændingsmaster, elektriske ledninger, lofter og vægge osv.).  
Under ugunstige betingelser kan der også kun opnås mindre rækkevidder!



## TVAC15000



## Podręcznik użytkownika

Wersja 03/2012



Niniejszy podręcznik użytkownika zawiera ważne informacje dotyczące instalacji i obsługi. Należy zwrócić uwagę na ten fakt przy przekazywaniu niniejszego produktu osobom trzecim.



**Instrukcję obsługi należy zachować do późniejszego wglądu!**

## **Wprowadzenie**

Drogi Kliencie,

Dziękujemy za zakup naszego produktu.

**Produkt ten spełnia wymagania obowiązujących wytycznych, europejskich i krajowych. Odpowiednie deklaracje i dokumenty można uzyskać u producenta ([www.abus-sc.com](http://www.abus-sc.com)).**

Aby utrzymać ten stan i zapewnić bezpieczną obsługę urządzenia, użytkownik musi postępować zgodnie z niniejszą instrukcją obsługi!

Przed pierwszym uruchomieniem należy przeczytać całą instrukcję zwracając uwagę na wskazówki dotyczące obsługi urządzenia i bezpieczeństwa.

**Wszystkie nazwy firm i produktów wymienione w niniejszym dokumencie są zastrzeżonymi znakami firmowymi.**

**Wszelkie prawa zastrzeżone.**

**W przypadku jakichkolwiek pytań, prosimy o kontakt z instalatorem lub lokalnym dealerem!**



### **Wyłączenie odpowiedzialności**

Niniejszy podręcznik użytkownika został przygotowany z najwyższą starannością. W przypadku stwierdzenia jakichkolwiek pominięć lub nieścisłości, prosimy o poinformowanie nas o nich korzystając z adresu podanego na odwrocie niniejszego podręcznika.



ABUS Security-Center GmbH nie ponosi żadnej odpowiedzialności za błędy techniczne i drukarskie i zastrzega sobie prawo do wprowadzania w każdej chwili zmian w produkcie lub w podręczniku użytkownika bez uprzedniego powiadomienia.

Firma nie jest odpowiedzialna za uszkodzenia, bezpośrednie i pośrednie, spowodowane niewłaściwym działaniem lub złym użytkowaniem sprzętu.



Nie udziela się żadnej gwarancji dla treści niniejszego dokumentu.



## Objaśnienie symboli

	<b>Błyskawica w trójkącie wskazuje na zagrożenie zdrowia, np. poprzez porażenie prądem.</b>
	<b>Znak wykrzyknika w trójkącie wskazuje na ważną informację w niniejszym podręczniku użytkownika, na którą trzeba zwrócić uwagę.</b>
	<b>Ten symbol znajduje się przy wskazówkach i informacjach związanych z obsługą.</b>

## Ważne porady bezpieczeństwa

	<b>Gwarancja wygasa w przypadku uszkodzeń spowodowanych nieprzestrzeganiem niniejszej instrukcji obsługi. Firma ABUS nie ponosi odpowiedzialności za jakiegokolwiek straty poniesione na skutek nieprzestrzegania instrukcji!</b>
	<b>Firma ABUS nie odpowiada za szkody majątkowe lub uszkodzenia ciała spowodowane nieodpowiednią obsługą lub nieprzestrzeganiem przepisów bezpieczeństwa. W takich przypadkach gwarancja wygasa.</b>

Urządzenie zostało wyprodukowane zgodnie z międzynarodowymi standardami bezpieczeństwa. Prosimy o uważne przeczytanie poniższych wskazówek dotyczących bezpieczeństwa.

### Porady bezpieczeństwa

1. Źródło zasilania  
100–240 V AC, 50–60 Hz (wtyczka zasilacza sieciowego 5 V DC)  
Niniejszy produkt może być zasilany wyłącznie typem zasilania wskazanym na etykiecie. W przypadku wątpliwości co do rodzaju zasilania doprowadzanego do domu należy skontaktować się z lokalną firmą dostarczającą prąd. Należy odłączyć produkt od sieci przed przystąpieniem do konserwacji lub instalacji.
2. Przeciążenie  
Nie wolno dopuścić do przeciążenia gniazdka ściennego, przedłużacza ani złącza, ponieważ może to doprowadzić do oparzenia lub porażenia prądem elektrycznym.
3. Ciecze  
Należy chronić urządzenie przed przedostaniem się jakiegokolwiek cieczy.
4. Czyszczenie  
Należy odłączyć produkt od gniazdka ściennego przed przystąpieniem do czyszczenia. Należy używać wilgotnej szmatki (bez rozpuszczalnika) do starcia kurzu z produktu.
5. Akcesoria  
Nie należy używać żadnych nieobsługiwanych akcesoriów, ponieważ mogą być one niebezpieczne lub powodować uszkodzenia produktu.
6. Położenie
  - Urządzenie może być stosowane wewnątrz i na zewnątrz.
  - Produkt ulegnie uszkodzeniu nawet jeśli spadnie z niskiej wysokości.
  - Podczas instalacji kamery należy upewnić się, że światło słoneczne nie pada bezpośrednio na czujnik obrazu urządzenia. Prosimy postępować zgodnie z instrukcją instalacji w odpowiednim rozdziale niniejszego podręcznika użytkownika.
  - Nie należy umieszczać urządzeń w pobliżu grzejników czy kratki nawiewu ciepłego powietrza.
  - Urządzenie należy ustawiać wyłącznie w miejscach o zalecanych temperaturach pracy wynoszących  $-10^{\circ} \sim 50^{\circ}\text{C}$ .

## 7. Bezprzewodowa transmisja danych



Zasięg działania bezprzewodowej transmisji danych zależy od różnych czynników środowiskowych. Warunki lokalne w miejscu instalacji mogą mieć negatywny wpływ na zasięg. Dlatego też, jeżeli istnieje bezpośrednia widoczność pomiędzy nadajnikiem a odbiornikiem, zasięg może wynosić 200 m, natomiast w budynkach zdecydowanie mniej.

Następujące czynniki środowiskowe pogarszają zarówno zasięg, jak i szybkość klatek: maszty telefonii komórkowej, słupy wysokiego napięcia, linie energetyczne, sufit i ściany, urządzenia o tej samej lub podobnej częstotliwości radiowej.

## Ostrzeżenia

Przed uruchomieniem urządzenia należy postępować zgodnie z zaleceniami dotyczącymi bezpieczeństwa i obsługi!

- W celu uniknięcia uszkodzeń przewodu zasilającego lub wtyczki należy postępować zgodnie z następującymi wskazówkami:
  - Nie wolno dowolnie modyfikować ani przerabiać przewodu zasilającego ani wtyczki.
  - Przewód zasilający należy odłączać trzymając za wtyczkę.
  - Urządzenia grzewcze należy przechowywać jak najdalej od przewodu zasilającego aby zapobiec stopieniu się warstwy winylowej.
  - Zasilacz kamery zewnętrznej musi być chroniony przed wilgocią.
- Należy postępować zgodnie z poniższymi wskazówkami. Nieprzestrzeganie którejkolwiek z nich może spowodować porażenie prądem:
  - Nie należy otwierać głównej obudowy ani zasilacza.
  - Nie należy wkładać metalowych lub łatwopalnych przedmiotów do produktu.
  - W celu uniknięcia uszkodzeń podczas burzy z piorunami należy stosować ochronę przeciwprzebieciową.
- Nie należy używać produktu kiedy jest niesprawny. W przypadku kontynuowania korzystania z wadliwego produktu, można doprowadzić do jego poważnego uszkodzenia. Należy skontaktować się z lokalnym dystrybutorem produktu jeżeli produkt jest niesprawny.

	Podczas instalacji w istniejącym systemie monitoringu należy upewnić się, że wszystkie urządzenia są odłączone od obwodu niskiego napięcia i obwodu napięcia zasilania.
	W razie wątpliwości należy pozwolić profesjonalnemu elektrykowi zamontować, zainstalować i okablować urządzenie. Niewłaściwe podpięcie do sieci stanowi zagrożenie dla użytkownika i innych osób. Należy okablować cały system upewniając się, że sieć zasilająca i obwód niskiego napięcia pozostaną rozdzielone i nie zetkną się ze sobą przy normalnym użytkowaniu lub w wyniku awarii.

Należy unikać korzystania z urządzenia w następujących niesprzyjających warunkach otoczenia:

- wilgoć lub nadmierna wilgotność powietrza
- ekstremalnie niska lub wysoka temperatura
- bezpośrednie światło słoneczne
- kurz lub gazy palne, opary lub rozpuszczalniki
- silne wibracje
- silne pola magnetyczne, jak np. w pobliżu maszyn i urządzeń lub głośników
- kamera nie może być skierowana w stronę słońca, ponieważ może to zniszczyć czujnik
- kamera nie może być instalowana na niestabilnych powierzchniach

## Rozpakowywanie

Prosimy o najwyższą ostrożność podczas rozpakowywania urządzenia.

	W przypadku zauważenia jakiegokolwiek uszkodzenia oryginalnego opakowania, prosimy najpierw sprawdzić urządzenie. Jeżeli urządzenie jest uszkodzone, prosimy o kontakt z lokalnym dealerem.
---	--

## Spis treści

<b>1. Przeznaczenie .....</b>	<b>106</b>
<b>2. Zakres dostawy.....</b>	<b>106</b>
<b>3. Właściwości i funkcje .....</b>	<b>106</b>
<b>4. Opis urządzenia .....</b>	<b>107</b>
4.1 Przód monitora .....	107
4.2 Tył monitora.....	108
4.3 Złącza monitora.....	108
4.4 Opis kamery .....	109
4.5 Złącza kablowe.....	109
<b>5. Instalacja .....</b>	<b>110</b>
5.1 Łączenie kamery z monitorem .....	110
5.2 Instalowanie kamery.....	110
5.3 Instalowanie monitora .....	111
<b>6. Obsługa .....</b>	<b>112</b>
6.1 Podgląd na żywo .....	112
6.2 Menu główne .....	113
6.3 Ustawienia kamery .....	114
6.4 Ustawienia nagrywania .....	115
6.5 Lista zarejestrowanych zdarzeń .....	116
6.6 Ustawienia systemu .....	117
<b>7. Konserwacja i czyszczenie.....</b>	<b>119</b>
7.1 Konserwacja.....	119
7.2 Czyszczenie .....	119
<b>8. Pozbywanie się produktu .....</b>	<b>119</b>
<b>9. Dane techniczne .....</b>	<b>120</b>

## 1. Przeznaczenie

Monitor 2,4 GHz i bezprzewodowa kamera zewnętrzna IR z czujnikiem PIR mogą być używane do łatwej bezprzewodowej transmisji danych i wyświetlania sygnałów wideo, począwszy od średnich aż do dalekich odległości.

Bezprzewodowa transmisja sygnału jest nieoceniona wszędzie tam, gdzie nie można położyć kabli: kamera ta przekazuje sygnał wideo do bezprzewodowego monitora bez konieczności użycia przewodów. Dzięki konwersji na sygnały cyfrowe można uniknąć zakłóceń.

Gdy tylko czujnik PIR wychwyci ruch, kamera rozpoczyna zapis na karcie SD. Istnieje możliwość podłączenia aż 4 kamer (TVCC40005) do monitora i obserwowania czterech obrazów.

Szczegółowy opis funkcji można znaleźć w rozdziale 3 ("Opis i funkcje").

## 2. Zakres dostawy

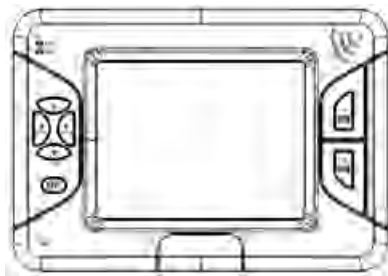

monitor 3,5" TFT



1 bezprzewodowa kamera zewnętrzna IR 2,4 GHz, w tym materiał do montażu i instalacji kamery



karta 2 GB SD

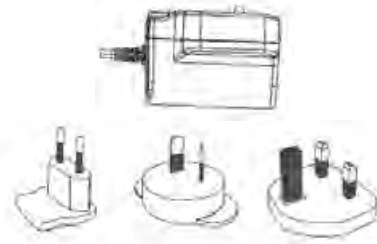

2 zasilacze, w tym EU, złącza AU i UK 5 V DC/1 A

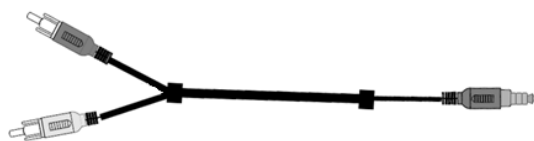

kabel AV



1 antena

## 3. Właściwości i funkcje

- Kompletny zestaw składa się z monitora 3,5" TFT oraz bezprzewodowej kamery zewnętrznej IR, 2,4 GHz
- Kompaktowa kamera zewnętrzna IP66 o rozdzielczości 400 TVL z oświetlaczem podczerwieni dla pracy w warunkach nocnych
- Kolorowy wyświetlacz 3,5" TFT z wbudowanym głośnikiem
- Cyfrowo kodowany przekaz audio-wideo
- Intuicyjne OSD (menu na ekranie)

## 4. Opis urządzenia

### 4.1 Przód monitora

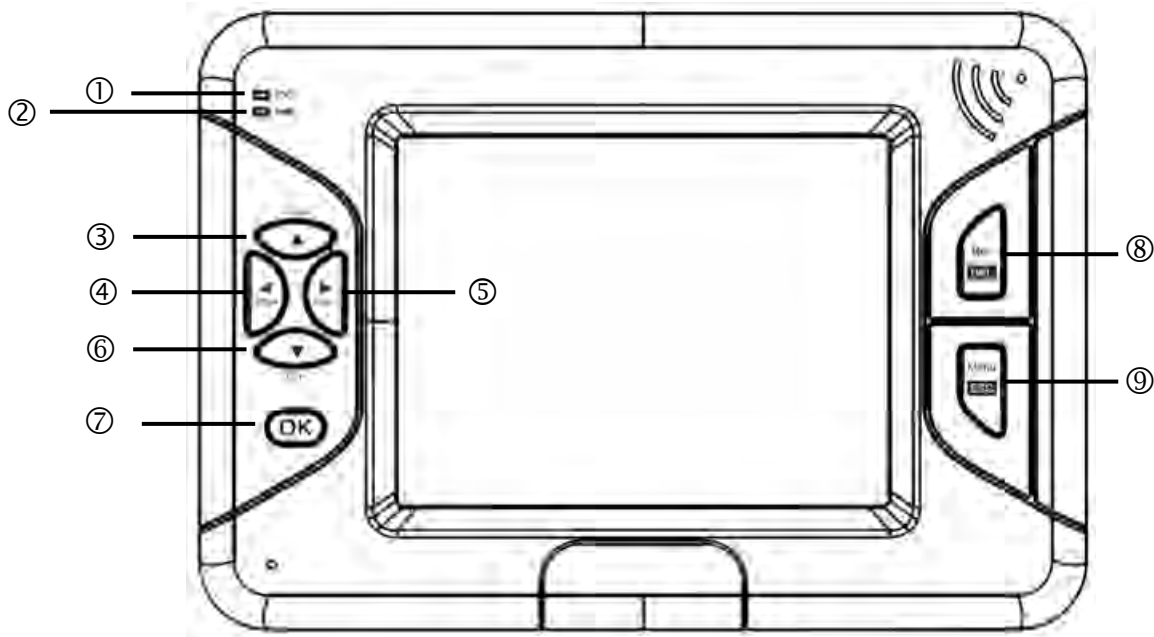

①	Wyświetlacz stanu baterii	Wskazuje poziom naładowania baterii Czerwony: Niski stan baterii Zielony: Ładowanie Nie świeci: Bateria w pełni naładowana
②	Dioda zasilania LED	Wyświetlanie stanu urządzenia Niebieski: Urządzenie włączone Nie świeci: Urządzenie wyłączone
③	▲ CH +	Podgląd na żywo: zmiana kanału W menu: zmiana pozycji menu
④	◀ Vol+	Podgląd na żywo: zwiększenie głośności W menu: zmiana pozycji menu
⑤	▶ Vol-	Podgląd na żywo: zmniejszenie głośności W menu: zmiana pozycji menu
⑥	CH - ▼	Podgląd na żywo: zmiana kanału W menu: zmiana pozycji menu
⑦	Przycisk OK	Podgląd na żywo: otwieranie listy zarejestrowanych zdarzeń W menu: zatwierdzanie ustawień i zmian
⑧	Rec/Del	Podgląd na żywo: rozpoczęcie/zatrzymanie nagrywania W menu: usunięcie nagrania Możliwe tylko z kartą SD!
⑨	Menu/ESC	Podgląd na żywo: otwarcie/wyjście z menu W menu: wyjście z podmenu System automatycznie wychodzi z menu po czasie oczekiwania wynoszącym jedną minutę.

### 4.2 Tył monitora

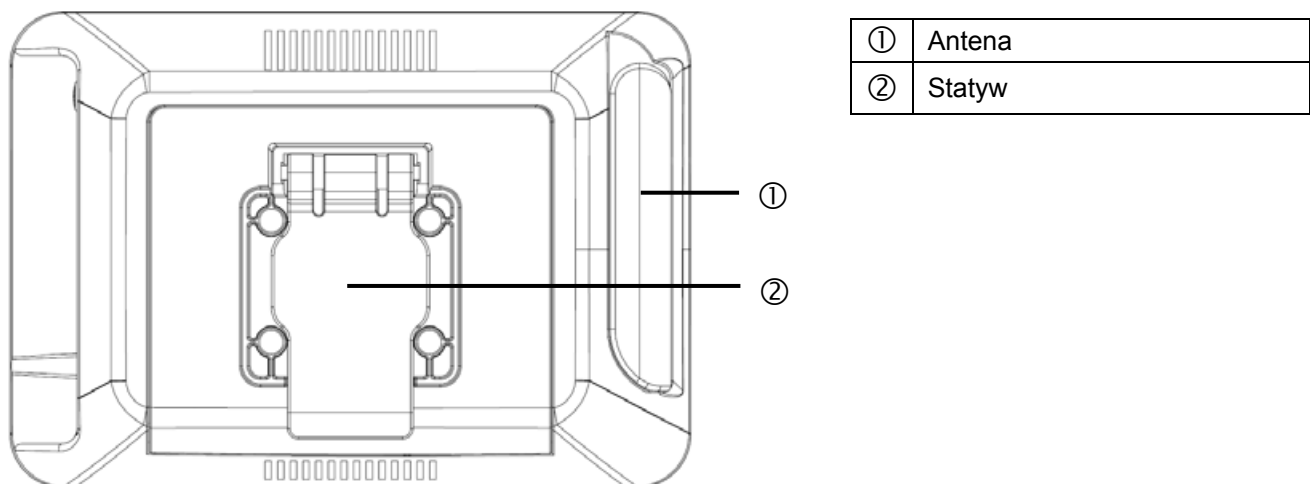

### 4.3 Złącza monitora

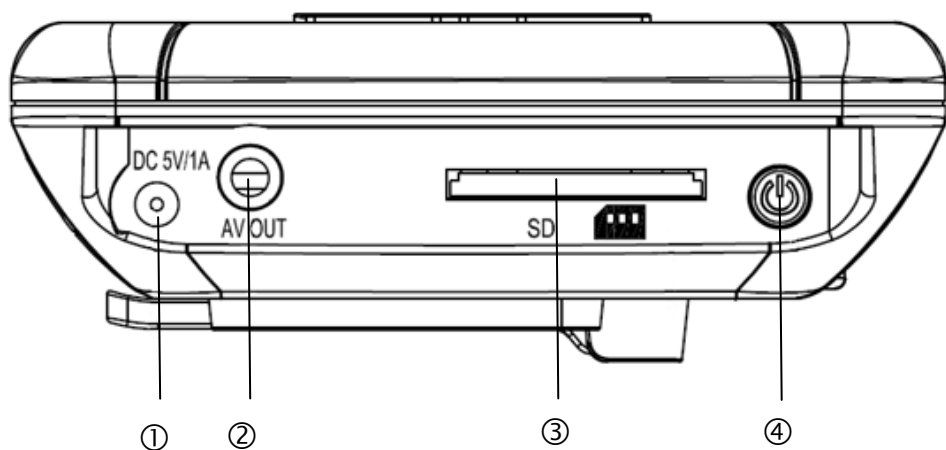

①	Źródło zasilania	5 V DC/1 A (DC, 14,5x4,8 mm)
②	Wyjście AV	Wyjście do podłączenia monitora, należy użyć dostarczonego kabla AV
③	Miejsce na kartę SD	Miejsce na włożenie karty SD o pojemności do 32 GB
④	Wyłącznik zasilania	Włączanie i wyłączanie monitora

#### 4.4 Opis kamery

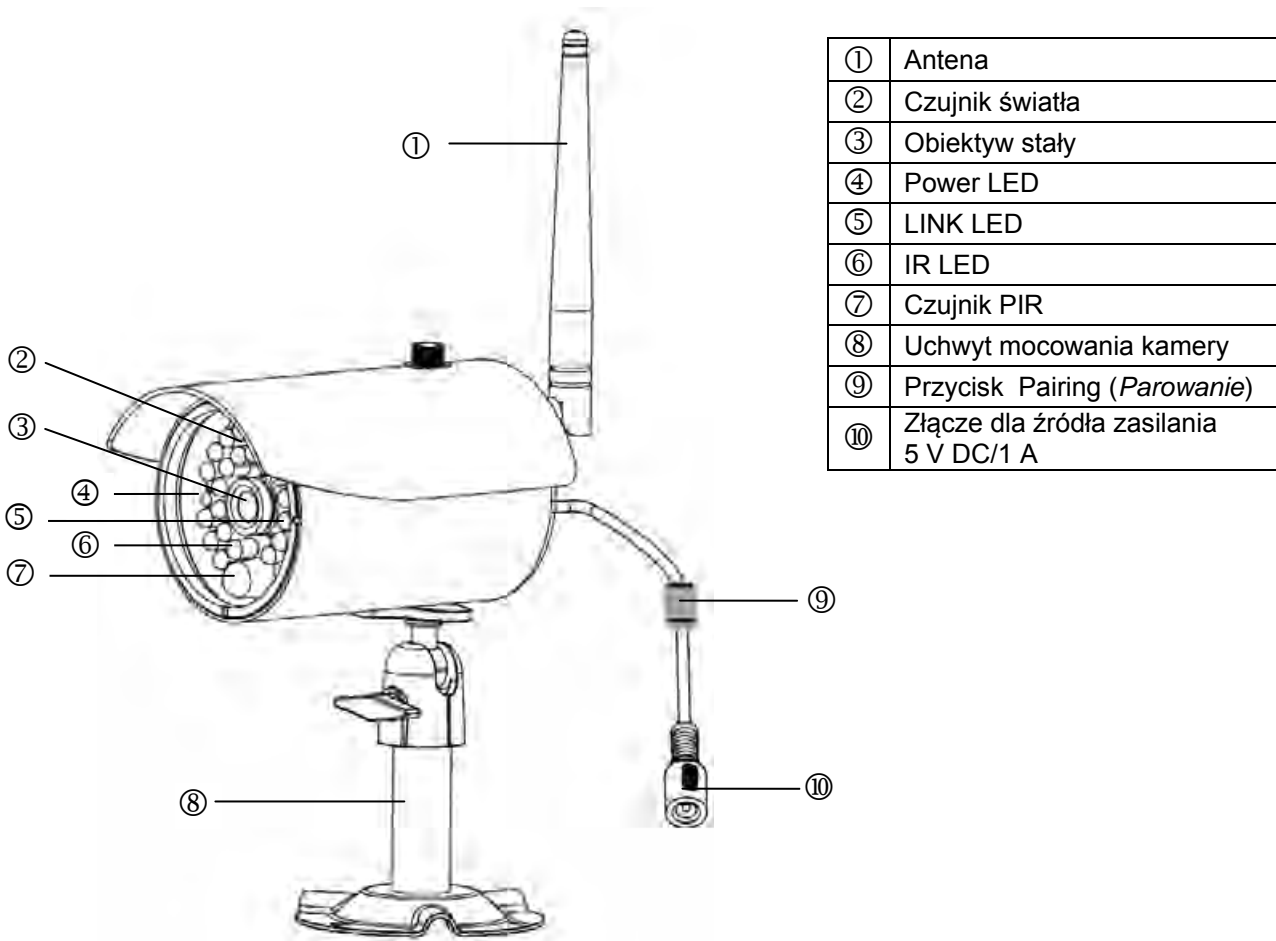

#### 4.5 Złącza kablowe

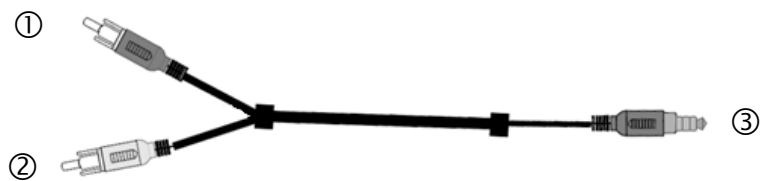

①	Żółta wtyczka RCA (wideo)	Złącze do przekazu sygnału wideo
②	Biała wtyczka RCA (audio)	Złącze do przekazu sygnału audio
③	Wtyczka typu jack	Należy podłączyć do monitora

Aby podłączyć wtyczkę wideo RCA do wejścia BNC na monitorze lub rejestratorze, należy przyłączyć złącze BNC-RCA do żółtej wtyczki RCA.

## 5. Instalacja

### 5.1 Łączenie kamery z monitorem

Aby podłączyć kamerę do monitora należy postępować w następujący sposób:

5. Należy podłączyć zasilacz do kamer i monitora
6. W menu "Camera Setup -> Pairing" monitora TFT należy wybrać kamerę, z której chcemy korzystać (1-4) i zatwierdzić wybór przyciskając OK. System uruchomi 60-sekundowe odliczanie.
7. W ciągu tych 60 sekund należy wcisnąć i trzymać przycisk PAIRING na kablu kamery do momentu aż zielona dioda LINK LED z przodu kamery zacznie migać.
8. Przy właściwym połączeniu dioda LINK LED świeci nieprzerwanie, a monitor przechodzi w tryb podglądu na żywo.



**Ostrzeżenie:**

Prosimy pamiętać, że proces podłączenia może trwać do 60 sekund.

### 5.2 Instalowanie kamery

Należy wybrać odpowiednie miejsce instalacji kamery za pomocą uchwyty. Należy zaznaczyć na podstawie otwory do wywiercenia i wstępnie je wywiercić, a następnie włożyć dostarczone kołki rozporowe i przymocować uchwyt wkrętami.



**Ostrzeżenie:**

Przed rozpoczęciem instalacji należy upewnić się, że w wybranej lokalizacji bezprzewodowa transmisja danych ma zasięg.

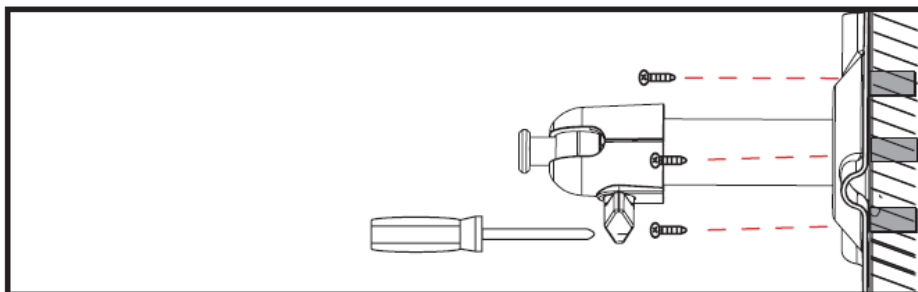

Można teraz obracać uchwyt do kąta 90° w celu ustawienia go w pożądanej pozycji. Należy poluzować śrubę z boku i ustawić uchwyt pod żądanym kątem. Następnie należy dokręcić śrubę.

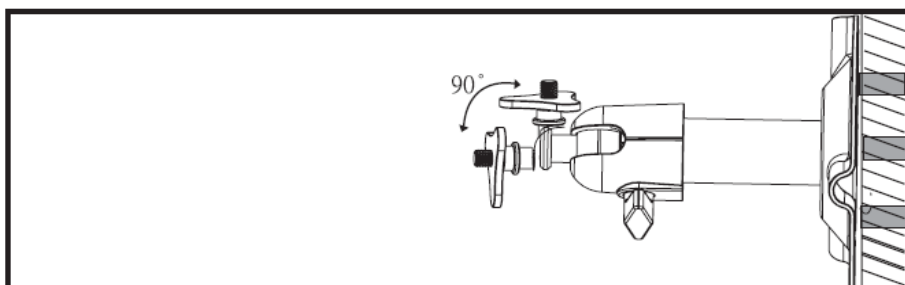

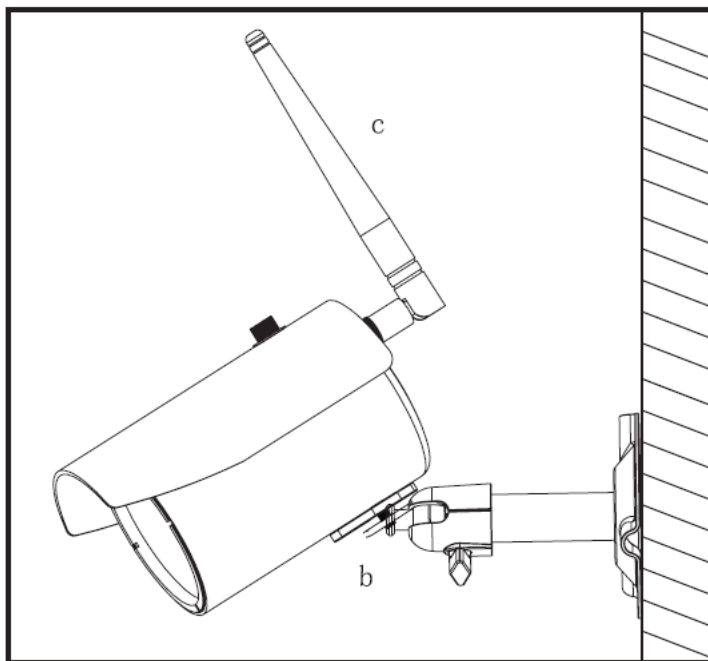

Następnie należy przykręcić kamerę do uchwyty oraz połączyć zasilacz z kamerą.

**Ostrzeżenie:**

Do instalacji należy używać wyłącznie dostarczonej anteny.

### 5.3 Instalowanie monitora

Zainstalowana bateria daje możliwość swobodnego korzystania z monitora TFT w każdej sytuacji. Kiedy dioda LED baterii zaświeci się na czerwono oznacza to, że bateria wymaga ładowania. Należy upewnić się, że bateria jest zawsze wystarczająco naładowana, aby zagwarantować nagrywanie bez utraty jakości.

**Ostrzeżenie:**

Należy pamiętać aby przed pierwszym użyciem BEZ zewnętrznego źródła zasilania dokonać ładowania baterii monitora co najmniej przez 8 godzin.  
Czas pracy na baterii wynosi ok. 3,5 godziny.

Do użycia, należy rozłożyć podstawę i umieścić monitor w pożądanym miejscu.

Aby wyświetlić obraz z monitora na innym urządzeniu, należy postępować następująco:

1. Podłączyć wtyczkę typu jack do wyjścia AV OUT monitora.
2. Podłączyć wtyczkę RCA do monitora, tak jak pokazano na rysunku.

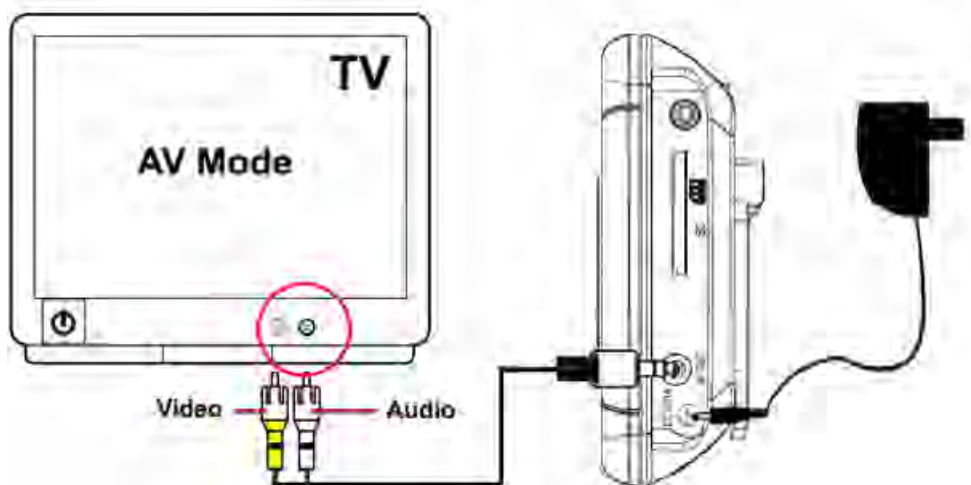

## 6. Obsługa





Aby włączyć/wyłączyć monitor, należy nacisnąć i trzymać przycisk zasilania przez co najmniej 2 sekundy.



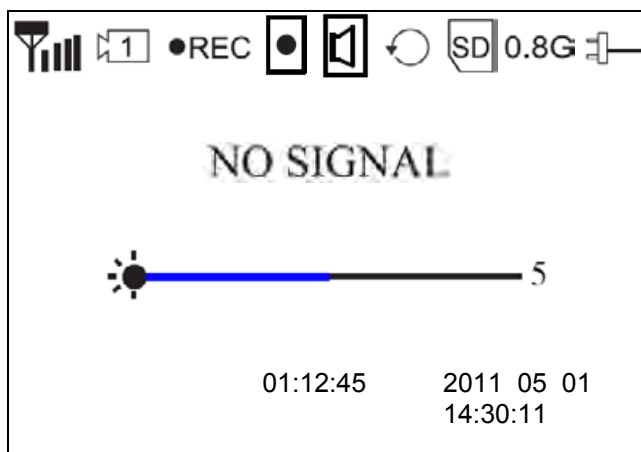



Przy każdym uruchomieniu monitor przełącza się w tryb podglądu na żywo i wybiera ostatni widok, jaki został ustawiony.

Jeżeli wyświetla się ikona , znaczy to, że monitor poprawnie odczytał kartę SD i pracuje normalnie.

### 6.1 Podgląd na żywo



	Wyświetlacz siły sygnału
	Wyświetlacz numeru kanału
	Wyświetlacz nagrywania: miga podczas nagrywania
	Nagrywanie z detekcją ruchu włączone

	Alarm z detekcją ruchu włączony
	Brak karty SD
Full SD	Karta SD pełna
Err SD	Nie rozpoznano karty SD
	Zablokowana karta SD
	Po zapełnieniu karty SD dane na niej zostają nadpisane
	Wyświetlacz karty SD
0.8G	Pojemność karty SD
	Wyświetlacz zasilania
	Wyświetlacz jasności kamery
01:12:45	Czas nagrywania
2011 05 01 14:30:11	Wyświetlacz daty/czasu

 **Uwaga:**  
Ikony znikają automatycznie po dziesięciu sekundach wyświetlania.

## 6.2 Menu główne

Należy wcisnąć MENU aby otworzyć menu główne. Można używać przycisków ze strzałkami do zmian pozycji menu.  
Można wybrać spośród następujących funkcji:



### Ustawienia kamery:

Camera on/off = pokazywanie/ukrywanie kamery  
 Camera Brightness = jasność kamery  
 Pairing = dodawanie kamery  
 Resolution = rozdzielczość obrazu



### Ustawienia rejestratora:

Alarm Period = czas trwania alarmu w przypadku wykrycia ruchu  
 Motion Detection = wykrywanie ruchu  
 SD Card Overwrite = bufor cykliczny karty SD



**Lista zarejestrowanych zdarzeń:**

Nagrania są przechowywane w podfolderach, których nazwy pochodzą od daty nagrania.  
Nagrania są przechowywane w postaci pojedynczych plików, których nazwa pochodzi od czasu nagrania.





**Ustawienia systemu:**

Quad Display = widok poczwórny  
Scan Period = wyświetlacz czasu przełączania sekwencji  
Time setting = ustawienia daty/czasu  
SD Card Format = formatowanie karty SD  
Power Saving = tryb oszczędzania energii  
TV-Format = rozdzielczość wyjścia TV  
Set to factory Default = przywracanie domyślnych ustawień fabrycznych  
System Version = wersja oprogramowania monitora i kamery

**6.3 Ustawienia kamery**

<p><b>Camera on/off = pokazywanie/ukrywanie kamery</b></p>	<p>Należy używać przycisków ◀▶ do wyboru kamery. Należy nacisnąć OK, aby przełączać pozycje pomiędzy ON i OFF. W przypadku ustawienia kamery w pozycji OFF, nie będzie ona dłużej widoczna.</p>
<p><b>Camera Brightness = jasność kamery</b></p>	<p>Należy używać przycisków ◀▶ do wybierania żądanej kamery i zatwierdzić przyciskając OK. Na pasku wyboru widoczny jest obrazek odpowiedniej kamery z opcjami 0-9. Należy używać przycisków ◀▶ do zmiany ustawień i zatwierdzić przyciskając OK.</p>

<p><b>Pairing = dodawanie kamery</b></p> 	<p>Należy używać przycisków ◀▶ do wybierania żądanej kamery i zatwierdzić przyciskając OK. System uruchamia 60-sekundowe odliczanie. W ciągu tych 60 sekund należy wcisnąć i trzymać przycisk PAIRING na kablu kamery do momentu aż zielona dioda LINK LED z przodu kamery zacznie migać. <b>Kiedy uda się połączyć, dioda LINK LED na kamerze świeci się nieprzerwanie, a monitor przełącza się w tryb podglądu na żywo.</b></p>
<p><b>Resolution = rozdzielczość obrazu</b></p> 	<p>Należy używać przycisków ◀▶ do wyboru rozdzielczości między 640x480 a 320x240. Należy zatwierdzić wejście przyciskając OK.</p> <p>Należy pamiętać, że czas nagrywania zmienia się w zależności od rozdzielczości.</p>

#### 6.4 Ustawienia nagrywania

<p><b>Alarm Period = czas trwania alarmu w przypadku wykrycia ruchu</b></p> 	<p>Należy używać przycisków ◀▶ do wyboru żądanego czasu trwania alarmu. Można wybrać spośród OFF/5 sec/10 sec/15 sec. Należy zatwierdzić wybraną opcję przyciskając OK. Czas trwania alarmu jest domyślnie ustawiony na 5 sekund. Należy wcisnąć jakikolwiek przycisk, aby wyłączyć uruchomiony alarm.</p>
<p><b>Motion Detection = czas nagrywania z detekcją ruchu</b></p> 	<p>Należy używać przycisków ◀▶ do wyboru czasu nagrywania z detekcją ruchu. Można wybrać spośród OFF/5 sec/10 sec/15 sec. Należy zatwierdzić wejście przyciskając OK. Czas nagrywania jest domyślnie ustawiony na 5 sekund. Funkcja detekcji ruchu jest dezaktywowana na 5 sekund po alarmie.</p>

**SD Card Overwrite = bufor cykliczny karty SD**



Należy używać przycisków ◀▶ do włączania (ON) lub wyłączenia (OFF) bufora cyklicznego karty SD.

Należy zatwierdzić wybraną opcję przyciskając OK.

Bufer cykliczny jest domyślnie włączony.

**Ostrzeżenie:**

**Kiedy pamięć zapełni się, monitor kontynuuje nagrywanie, usuwając najstarsze nagrania na karcie SD.**

**Wyświetlacz pojemności karty SD miga na czerwono pokazując wartość 0.0 G.**

**6.5 Lista zarejestrowanych zdarzeń**

**Event List = lista zarejestrowanych zdarzeń**



Należy używać przycisków ze strzałkami do nawigacji między folderami. Należy wcisnąć OK, aby wybrać żądany folder.

W podfolderze należy wybrać stosowny plik nagrania i odtworzyć go przyciskając OK.

Należy nacisnąć ▲ lub ▼, aby przewinąć do przodu lub do tyłu z prędkością 2×/4×/8×/16×.

Należy zauważyć, że maksymalny czas nagrywania dla nagrywania ręcznego wynosi 10 minut. Po tym czasie tworzony jest nowy plik.

**Usuwanie plików**



Należy wcisnąć przycisk DEL, aby wejść w tryb usuwania.

Bieżący plik lub folder miga. Można używać przycisków ◀▶ do wyboru wszystkich lub pojedynczego pliku.



Należy wcisnąć OK, aby zatwierdzić wybór.

Należy wybrać ⊙, aby usunąć wybór.

Aby anulować usuwanie, należy wybrać ⊗.



6.6 Ustawienia systemu

<p><b>Quad Display = widok poczwórny</b></p> 	<p>Należy używać przycisków ◀▶ w celu włączenia (ON) lub wyłączenia (off) widoku Quad (podział na ekranu na cztery części). Aby uruchomić tryb Quad, wszystkie kamery muszą być włączone.</p> <p>W trybie widoku Quad można używać przycisków ze strzałkami do przełączenia bezpośrednio na widok pełnoekranowy dla poszczególnych kamer.</p> <p>▲ = kamera1; ▼ = kamera2; ◀ = kamera3; ▶ = kamera4</p> <p>Należy pamiętać, że ukryte kamery nie są pokazywane w widoku Quad.</p> <p><b>Ostrzeżenie:</b> <b>Nagrywany jest tylko obraz kanału wyświetlanego. Aby nagrywać obrazy ze wszystkich 4 kamer wykorzystując funkcję wykrywania ruchu, funkcja widoku Quad musi być włączona.</b></p>
<p><b>Scan Period = wyświetlacz czasu przełączania sekwencji</b></p> 	<p>Tutaj można zdefiniować wyświetlacz czasu przełączania sekwencji. Należy używać przycisków ◀▶ do wyboru pomiędzy OFF/5 sec/10 sec/15 sec.</p> <p>W przypadku niekorzystania z kamer należy je ukryć, aby wyświetlany był wyłącznie używany kanał.</p> <p>Aby wyłączyć wyświetlanie sekwencji, należy wcisnąć przycisk CH+/CH. Chcąc rozpocząć ręczne nagrywanie, należy wcisnąć przycisk REC.</p> <p><b>Ostrzeżenie:</b> <b>Należy pamiętać, że funkcja detekcji ruchu jest aktywowana wyłącznie dla obecnie wyświetlanego kanału.</b></p>
<p><b>Time Setting = ustawienia daty/czasu</b></p> 	<p>Należy wcisnąć przycisk ▶, aby wybrać rok/miesiąc/dzień/godziny/minuty. Należy używać przycisków ▲▼ do zmiany wartości. Należy zatwierdzić wejście przyciskając OK.</p>

<p><b>SD Card Format = formatowanie karty SD</b></p> 	<p>Można używać tej funkcji do formatowania karty SD. System wyświetla obecnie dostępną pamięć (Free) oraz całkowitą pamięć (Total). Należy wcisnąć OK, aby rozpocząć formatowanie. Aby zatwierdzić wybór, należy wcisnąć , a żeby anulować operację, należy wcisnąć .</p> <p><b>Ostrzeżenie:</b> <b>Kartę SD przed użyciem jej po raz pierwszy należy sformatować.</b></p>
<p><b>Power Saving = tryb oszczędzania energii</b></p> 	<p>Należy używać przycisków ◀▶ w celu włączenia (ON) lub wyłączenia (OFF) trybu oszczędzania energii. Funkcja ta jest domyślnie włączona. Funkcja ta przełącza ekran w tryb czuwania po dwóch minutach. Głośniki w dalszym ciągu pracują na takim samym poziomie głośności. Należy wcisnąć jakikolwiek przycisk, aby wyjść z trybu oszczędzania energii.</p>
<p><b>TV-Format = rozdzielczość wyjścia TV</b></p> 	<p>Należy używać przycisków ◀▶ do wyboru żądanego formatu TV. Można wybrać między NTSC a PAL. Należy zatwierdzić wejście przyciskając OK.</p> <p>Należy zauważyć, że wybrany format może wpływać na rozdzielczość.</p>
<p><b>Set to Factory Default = przywracanie domyślnych ustawień fabrycznych</b></p> 	<p>Należy nacisnąć OK, aby przywrócić ustawienia fabryczne. Aby zatwierdzić wybór, należy nacisnąć , a żeby anulować operację, należy nacisnąć .</p> <p><b>Uwaga:</b> <b>Należy pamiętać, że ta operacja nie powoduje sformatowania karty SD.</b></p>



<p><b>System Version = wersja oprogramowania monitora i kamery</b></p> 	<p>Funkcja ta pokazuje wersje oprogramowania monitora i wszystkich podłączonych kamer.</p>
--	--

## 7. Konserwacja i czyszczenie

### 7.1 Konserwacja

Należy regularnie kontrolować stan fizyczny produktu, np. sprawdzać, czy nie ma uszkodzeń obudowy.

Jeżeli powstanie obawa, że nie można zagwarantować bezpiecznego działania urządzenia, należy odłączyć produkt i uniemożliwić jego przypadkowe włączenie.

Można przyjąć, że bezpieczne działanie urządzenia jest niemożliwe, gdy:

- na urządzeniu widoczne są uszkodzenia,
- urządzenie przestało funkcjonować

	<p><b>Uwaga:</b> Niniejszy produkt nie wymaga konserwacji. Wewnątrz produktu nie ma części, które można sprawdzić albo naprawić, więc nigdy nie należy go otwierać.</p>
---	---

### 7.2 Czyszczenie

Produkt należy przecierać czystą, suchą szmatką. Jeżeli urządzenie jest bardzo brudne, można zwilżyć szmatkę zanurzając ją w letniej wodzie.

	<p>Należy upewnić się, że żadne płyny nie przedostają się do urządzenia, gdyż może ono wtedy ulec zniszczeniu. Nigdy nie należy stosować chemicznych środków czyszczących, ponieważ mogłyby uszkodzić powierzchnię urządzenia.</p>
---	--

## 8. Pozbywanie się produktu

	<p>Urządzenia z takim oznaczeniem nie powinny być wyrzucane wraz z innymi odpadami gospodarstwa domowego. Należy pozbyć się produktu pod koniec jego żywotności, zgodnie z obowiązującymi przepisami.</p>
---	---

## 9. Dane techniczne

Numer modelu	TVAC15000 Kamera
Częstotliwość	2,4 GHz
Modulacja	GFSK
Moc transmisji	16 dBm
Czułość	-82 dBm
Linie TV	400 TVL
Czujnik obrazu	1/4" CMOS
Rozdzielczość	640×480 pikseli (VGA)
Liczba diod IR LED	27 diod IR LED
Obiektyw	3,6 mm
Kąt widzenia	56° (H)/43° (V)
Kąt widzenia czujnika PIR	60° (H)/50° (V)
Zasięg czujnika PIR	Maks. 5 m
Zasięg działania oświetlacza podczerwieni	ok. 10 m
Obrotowy filtr IR	Tak
Klasa ochrony IP	IP66
Zasięg łączności bezprzewodowej	ok. 100 m (brak przeszkód)*
Źródło zasilania	5 V DC/1 A
Pobór mocy	Maks. 550 mA
Temperatura pracy	-10 °C–50 °C
Wymiary (D × S × W)	120 × 71 × 68 (bez anteny i uchwytu)
Waga	320 g

Numer modelu	TVAC15000 monitor 3,5" TFT
Częstotliwość	2,4 GHz
Modulacja	GFSK
Moc transmisji	16 dBm
Czułość	-82 dBm
Kabel przesyłowy	4
Rozdzielczość	640×480 pikseli (VGA)/320×240 pikseli (QVGA)
Sygnał wideo	1.0 V p-p, 75 Ohm
Sygnał audio	1.0 V p-p, 600 Ohm
Nośnik danych	Karta SDHC, maks. 32 GB
Wyjścia	Gniazdo jack 3,5 mm (wideo)
Zasięg łączności bezprzewodowej	ok. 100 m (brak przeszkód)*
Typ baterii	Bateria polimerowa Li-ion, 3,7 V / 1800 mAh
Czas pracy na baterii	ok. 3,5 godziny
Źródło zasilania	5 V DC/1 A
Pobór mocy	Maks. 650 mA
Temperatura pracy	-10 °C–50 °C
Wymiary	130×90×27 mm
Waga	200 g

\*Zasięg zależy od warunków otoczenia (np. maszty telefonii komórkowej, słupy wysokiego napięcia, linie energetyczne, sufit i ściany, itd.).

W niesprzyjających warunkach zasięg może być znacznie ograniczony.

## **Ⓧ Impressum**

Diese Bedienungsanleitung ist eine Publikation der ABUS Security-Center GmbH & Co. KG, Linker Kreuthweg 5, 86444 Affing. Alle Rechte einschließlich Übersetzung vorbehalten. Reproduktionen jeder Art, z.B. Fotokopie, Mikroverfilmung, oder die Erfassung in elektronischen Datenverarbeitungsanlagen, bedürfen der schriftlichen Genehmigung des Herausgebers. Nachdruck, auch auszugsweise, verboten.

Diese Bedienungsanleitung entspricht dem technischen Stand bei Drucklegung. Änderung in Technik und Ausstattung vorbehalten.

## **Ⓥ Imprint**

These operating instructions are published by ABUS Security-Center GmbH & Co.KG, Linker Kreuthweg 5, 86444 Affing, Germany. No reproduction (including translation) is permitted in whole or part e.g. photocopy, microfilming or storage in electronic data processing equipment, without the express written consent of the publisher.

The operating instructions reflect the current technical specifications at the time of print.

We reserve the right to change the technical or physical specifications.

## **ⓕ Note de l'éditeur**

Cette notice est une publication de la société ABUS Security-Center GmbH & Co. KG, Linker Kreuthweg 5, 86444 Affing, Germany. Tour droits réservés, y compris traduction. Toute reproduction, quel que soit le type, par exemple photocopies, microfilms ou saisie dans des traitements de texte électronique est soumise à une autorisation préalable écrite de l'éditeur.

Impression, même partielle, interdite.

Cette notice est conforme à la réglementation en vigueur lors de l'impression. Données techniques et conditionnement soumis à modifications sans aucun préalable.

## **Ⓝ Impressum**

Deze gebruiksaanwijzing is een publicatie van ABUS Security-Center GmbH & Co. KG, Linker Kreuthweg 5, 86444 Affing, Germany.

Alle rechten, inclusief de vertaling, voorbehouden. Reproducties van welke aard dan ook, fotokopie, microfilm of opgeslagen in een geautomatiseerd gegevensbestand, alleen met schriftelijke toestemming van de uitgever.

Nadruk, ook in uittreksel, verboden.

Deze gebruiksaanwijzing voldoet aan de technische eisen bij het ter perse gaan.

Wijzigingen in techniek en uitrusting voorbehouden.

## **ⓓ Redaktionel note**

Denne betjeningsvejledning er publiceret af ABUS Security-Center GmbH & Co. KG, Linker Kreuthweg 5, 86444 Affing, Germany. Der må ikke foretages kopiering, inklusive oversættelser, fotokopiering, mikrofilms optagelse af proces udstyr uden forudgående tilladelse fra udgiveren.

Denne brugervejledning reflekterer de kendte til dato tekniske specifikationer. Vi forbeholder os retten til at ændre frit og uden forudgående advisering.

## **Ⓟ Nota redakcyjna**

Niniejsza instrukcja obsługi jest publikacją ABUS Security-Center GmbH & Co. KG, Linker Kreuthweg 5, 86444 Affing. Wszystkie prawa, także do tłumaczenia, zastrzeżone. Reprodukcje wszelkiego rodzaju, np. fotokopia mikrofilm oraz zapis w elektronicznych systemach przetwarzania danych wymagają pisemnej zgody wydawcy.

Przedruk, także we fragmentach, zabroniony.

Niniejsza instrukcja obsługi odzwierciedla stan faktyczny w dacie złożenia do druku.

Zmiany techniczne i zmiany wyposażenia zastrzeżone