

**Elektro-Laubsauger/Laubbläser**  
**Aspirateur/souffleuse électrique BVT 2300**  
**Elettroaspiratore /soffiatore**



## Inhaltsverzeichnis

3-5	Abbildungen zum Text
6	Hinweise zum Verständnis
7	Bestimmungsgemäße Verwendung
7	Sicherheitsvorschriften
8	Übersicht der Geräte- und Bedienungsteile
8	Auspacken
8	Einsatzbereich
8	Montage
9	Inbetriebnahme und Bedienung
9	Reinigung/Wartung/ Aufbewahrung
10	Störungen
10	Entsorgung
11	Technische Daten

## Sommaire

3-5	Illustrations référencées dans le texte
12	Interprétation des symboles
13	Utilisation conforme
13	Consignes de sécurité
14	Désignation des pièces
14	Déballage
14	Domaine d'utilisation
14	Montage
15	Mise en service et maniement
15	Nettoyage/Entretien/Rangement
16	Défaillances techniques
16	Elimination
17	Données techniques

## Indice

3-5	Illustrazioni corrispondenti al testo
18	Per facilitare la lettura
19	Utilizzo conforme alle norme
19	Avvertenze di sicurezza
20	Elenco delle parti e degli elementi di comando
20	Disimballaggio
20	Ombito de utilizzo
20	Montaggio
21	Messa in funzione e modo d'uso
21	Pulizia/Manutenzione/Magazzino
22	Disturbi di funzionamento
22	Smaltimento
23	Dati tecnici

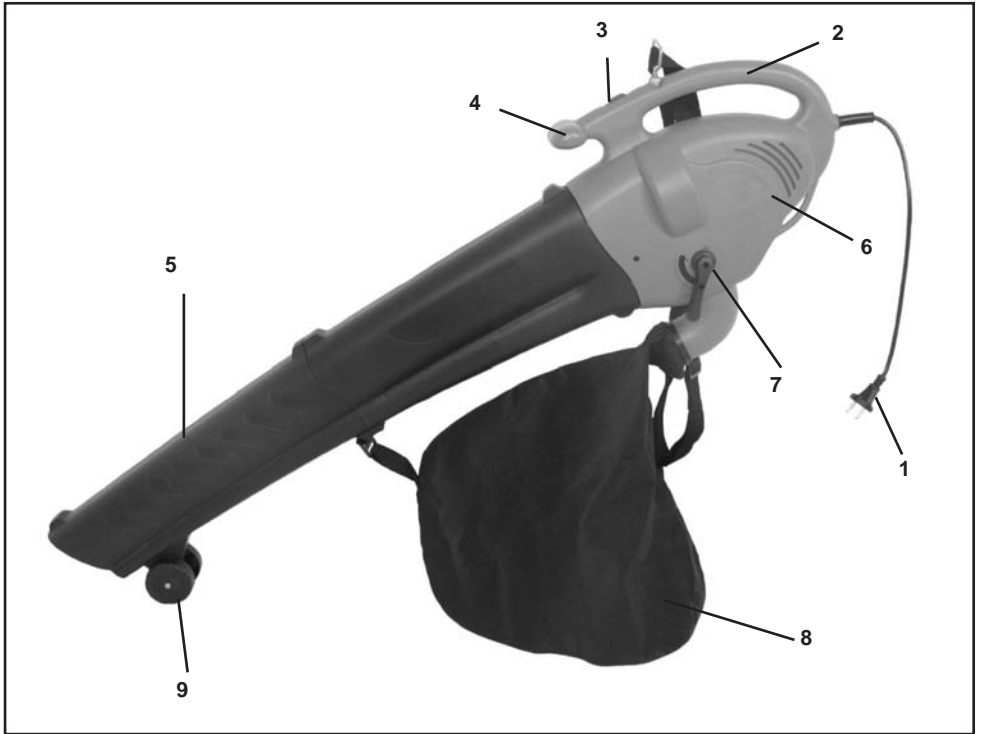

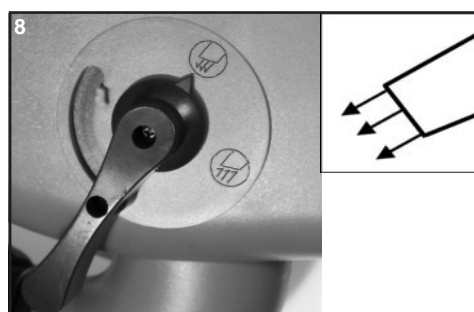
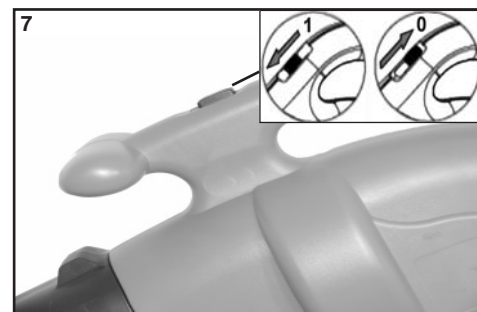
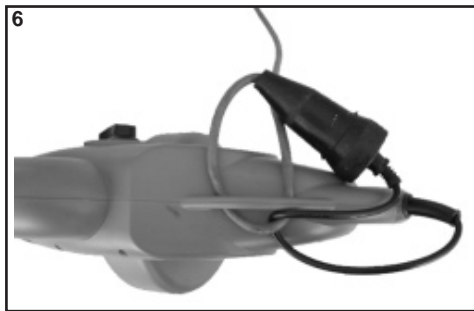
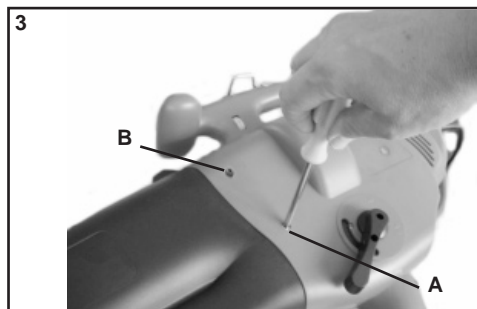
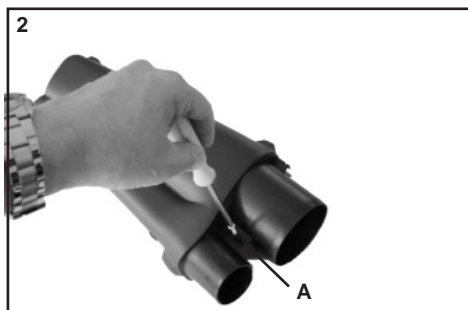
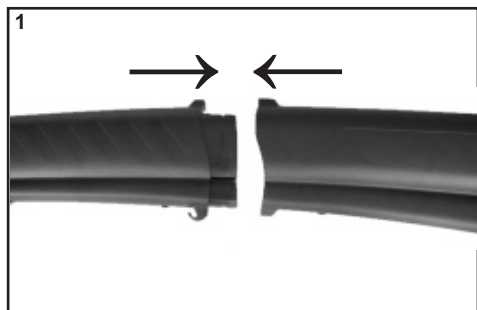

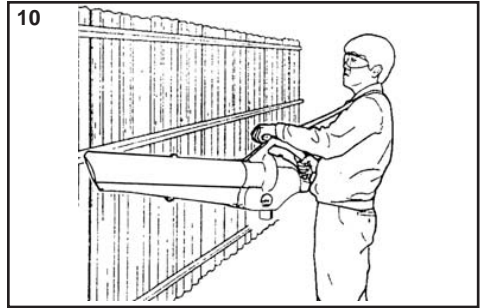
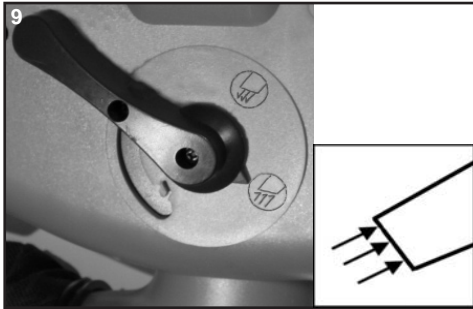

## Hinweise zum Verständnis

### Einsatz der Betriebsanleitung









Diese Betriebsanleitung kann nicht jeden denkbaren Einsatz berücksichtigen. Für weitere Informationen oder bei Problemen, die in dieser Betriebsanleitung nicht oder nicht ausführlich genug behandelt werden, wenden Sie sich an das nächstgelegene M-Service-Center.

Bewahren Sie die Betriebsanleitung sorgfältig auf, und geben Sie diese allenfalls an Nachbenutzer weiter.



**Das Warndreieck kennzeichnet alle für die Sicherheit wichtigen Anweisungen. Befolgen Sie diese immer, andernfalls können schwere Verletzungen die Folge sein!**

### Abbildung und Erklärung der Piktogramme

	<ul style="list-style-type: none"> <li>• <b>LESEN SIE DIE GEBRAUCHSANWEISUNG</b> Wenn Sie sich nicht an Bedienungshinweise und Sicherheitsvorkehrungen in der Gebrauchsanweisung halten, können schwerwiegende Verletzungen auftreten. Lesen Sie vor Start und Betrieb dieses Gerätes die Gebrauchsanweisung.</li> </ul>
	<ul style="list-style-type: none"> <li>• <b>BENUTZUNG UND AUFBEWAHRUNG</b> Nicht bei feuchter Witterung verwenden und stets in trockenen Räumen aufbewahren.</li> </ul>
	<ul style="list-style-type: none"> <li>• <b>TRAGEN SIE AUGEN- UND GEHÖRSCHUTZ</b> <b>WARNUNG:</b> Weggeschleuderte Gegenstände können zu schwerwiegenden Augenverletzungen, übermäßiger Lärm kann zum Verlust des Gehörs führen. Tragen Sie beim Betrieb dieses Gerätes Augen- und Gehörschutz.</li> </ul>
	<ul style="list-style-type: none"> <li>• <b>Achtung</b> Staubmaske zum Schutz gegen Staub tragen.</li> </ul>
	<ul style="list-style-type: none"> <li>• <b>HALTEN SIE ANDERE PERSONEN AUF ABSTAND</b> <b>WARNUNG:</b> Achten Sie darauf, dass sich im Abstand von 5 m um den Arbeitsbereich niemand aufhält. Dies gilt insbesondere für Kinder und Tiere.</li> </ul>
	<ul style="list-style-type: none"> <li>• <b>BEI REPARATUREN - NETZSTECKER ZIEHEN !</b> Bei Beschädigung des Kabels sofort Stecker ziehen und auswechseln !</li> </ul>
	<ul style="list-style-type: none"> <li>• <b>WARNSYMBOL</b> Zeigt Gefahr, Warnhinweise oder Grund zu besonderer Vorsicht an. Kann zusammen mit anderen Symbolen oder Piktogrammen verwendet werden.</li> </ul>
	<ul style="list-style-type: none"> <li>• <b>ACHTUNG UMWELTSCHUTZ !</b> Dieses Gerät darf nicht mit dem Hausmüll/Restmüll entsorgt werden. Das Altgerät nur in einer öffentlichen Sammelstelle abgeben.</li> </ul>

## Bestimmungsgemäße Verwendung

Der Laubsauger wird ausschließlich in den beiden folgenden Arten verwendet:

1. Als Laubsauger dient er zum Ansaugen von trockenem Laub.
2. Als Gebläse dient er um trockene Blätter zusammenzutragen bzw. von schlecht zugänglichen Stellen zu entfernen (z.B. unter Fahrzeugen). Im Saugmodus arbeitet er außerdem als Schredder, wodurch das Volumen der Blätter im Verhältnis von ca. 10:1 verringert wird und weniger Platz im Auffangbeutel beansprucht und das aufgefangene Material gleichzeitig für eine mögliche Kompostierung vorbereitet wird. Jede Art der Verwendung, die von den Anweisungen in dieser Gebrauchsanweisung abweicht, kann Schäden an der

Maschine verursachen und eine ernsthafte Gefährdung des Bedieners bedeuten.

Zur Wahrung Ihres Garantieanspruches und im Interesse der Produktsicherheit beachten Sie bitte unbedingt die Sicherheitsvorschriften. Konstruktionsbedingt können nicht alle Restrisiken völlig ausgeschlossen werden.



**Achtung! Bei Gebrauch der Maschine sind die Sicherheitshinweise zu beachten. Bitte beachten Sie zu Ihrer Sicherheit und zur Sicherheit anderer diese Hinweise, bevor Sie die Maschine benutzen. Bewahren Sie die Hinweise für den späteren Gebrauch sicher auf.**

## Sicherheitsvorschriften

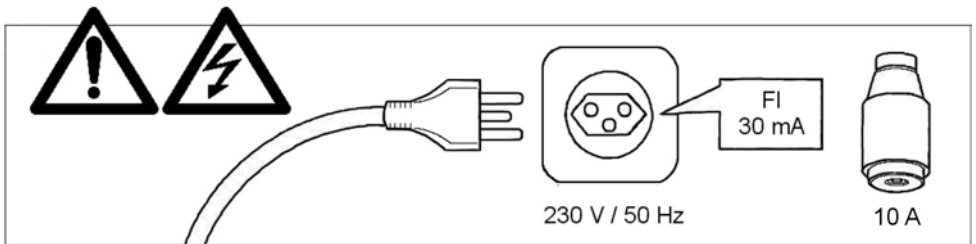

- Vor allen Arbeiten an der Maschine, vor jedem Werkzeugwechsel und bei Nichtgebrauch den Netzstecker aus der Steckdose ziehen.
- Zum sicheren Betrieb wird empfohlen, das Gerät über eine Fehlerstromschutzeinrichtung (RCD) mit einem Fehlerstrom von maximal 30 mA zu betreiben.
- Tragen Sie das Gerät niemals am Kabel.
- Die Bedienung der Maschine ist Personen unter 16 Jahren nicht gestattet.
- Beim Arbeiten grundsätzlich Schutzbrille und Schutzhandschuhe tragen.
- Zum Schutz vor Verletzungen muss anliegende Arbeitskleidung getragen werden. Tragen Sie keine weiten Kleidungsstücke oder Schmuck, die in die Luftansaugöffnungen eingezogen werden können. Ebenso Vorsicht bei langem Haar.
- Zur Vermeidung von Gehörschäden Ohrschützer tragen; von Vorteil sind Helme mit Gesichtsschutz.
- Beim Arbeiten auf sicheren Stand achten.
- Schützen Sie sich vor elektrischem Schlag; vermeiden Sie Körperberührungen mit geerdeten Teilen.
- Stecker nur bei ausgeschaltetem Gerät in die Steckdose einstecken.
- Maschine bei der Arbeit mit beiden Händen gut festhalten !
- Auf kindersichere Aufbewahrung achten !
- Maschine nicht dem Regen und schlechter Witterung aussetzen. Für gute Beleuchtung sorgen. Maschine nicht in der Nähe von brennbaren Flüssigkeiten oder Gasen verwenden.
- Falls die Anschlussleitung beschädigt wird während des Betriebes, trennen Sie sie sofort vom Netz. Berühren Sie die Leitung auf keinen Fall, bevor sie vom Netz getrennt ist.
- Um Beschädigungen des Netzkabels zu vermeiden, das Netzkabel immer nach hinten von der Maschine wegführen.
- Trennen Sie das Gerät sofort vom Netz, wenn es unnormal zu vibrieren beginnt.
- Verwenden Sie nur Verlängerungsleitungen, die für den Außengebrauch zugelassen sind und die nicht leichter sind als Gummischlauchleitungen H07 RN-F nach DIN/VDE 0282 mit mindestens 1,5 mm<sup>2</sup>. Stecker und Kupplungen von Verlängerungsleitungen müssen spritzwassergeschützt sein.
- Nur Original-Zubehör verwenden.
- Saugen Sie kein feuchtes Material, Wasser, Flüssigkeiten, Glasscherben, Eisen, Steine oder Blechdosen an. Es könnte eine gefährliche Situation für Ihre Unversehrtheit oder die des Gerätes entstehen.
- Saugen Sie keine Glut und keine brennenden, glühenden oder rauchenden Materialien an. Saugen Sie keine Materialien an, die durch brennbare oder explosive Stoffe verunreinigt sind. Saugen Sie keine brennenden Zigaretten an.  
Achten Sie in jedem Fall darauf, dass das von Ihnen angesaugte Material nicht entflammbar, giftig oder explosiv ist.

- Wenn Sie das Gerät als Sauger benutzen, achten Sie darauf, dass der Beutel ordnungsgemäß eingesetzt ist.
- Halten Sie den zu reinigenden Bereich immer frei von Kabeln, Steinen, Schutt und Dosen.
- Achten Sie beim Arbeiten darauf, nicht mit dem Gerät gegen harte Gegenstände zu stoßen, die Schäden verursachen könnten.
- Der Anwender ist verantwortlich gegenüber Dritten im Arbeitsbereich. Lassen Sie während der Arbeit die Anwesenheit von anderen Personen oder Tieren im Umkreis von 5 Metern nicht zu.
- Geben Sie nicht mit der Hand Gegenstände in das Ansaugrohr ein.
- Bevor Sie das Gerät transportieren, reinigen oder überprüfen, vergewissern Sie sich, dass: Der Schalter „0“ (ausgeschaltet) ist, der Netzanschluss unterbrochen ist und alle bewegten Teile zum Stillstand gekommen sind.
- Stecken Sie keine Körperteile wie z.B. Hände oder Finger in die Lufterlass-/ablassschlitze.
- Setzen Sie das Gerät nicht in geschlossenen oder wenig belüfteten Räumen und bei Vorhandensein von Flüssigkeiten, Gasen, Staub und brennbaren und/oder explosiven Stoffen ein.

## Übersicht der Geräte- und Bedienungsteile

- |                       |                         |
|-----------------------|-------------------------|
| 1. Netzleitung        | 6. Motorgehäuse         |
| 2. Hinterer Handgriff | 7. Hebel - Umlenkklappe |
| 3. Ein/Aus-Schalter   | 8. Fangsack             |
| 4. Vorderer Handgriff | 9. Führungsrad          |
| 5. Saug-/ Gebläserohr |                         |

## Auspacken

Die Verpackung ist aus recyclingfähigem Material hergestellt. Bitte entsorgen Sie das Verpackungsmaterial ordnungsgemäß.

### Kontrolle des Lieferumfanges

Kontrollieren Sie den Lieferumfang. Fehlen Ihnen Teile, wenden Sie sich bitte umgehend an den nächstgelegenen Kundendienst

## Einsatzbereich

Dieses Saug- und Blasgerät ist nur zum Blasen und Absaugen von trockenen und leichten Materialien, wie z.B. Laub, Gras, kleine Zweige und Papierstückchen

geeignet. Absaugen von schweren Materialien, wie z.B. Metall, Steine, Äste und zerbrochenem Glas wird ausdrücklich ausgeschlossen.

## Montage

- Die Teile des Saug-/Blasrohrs müssen vor dem Gebrauch des Geräts zusammengebaut werden.
- Setzen Sie die Führungsnuten im oberen und unteren Teil (5) des Saug-/Blasrohrs genau übereinander.
- Schieben Sie die beiden Teile fest ineinander, bis die eingearbeitete Nase einrastet.
- Drehen Sie die 2 Schrauben A aus dem Rohr, damit Sie das Rohr ungehindert einschieben können (Abb.2).
- Schieben Sie das Saug-/Blasrohr in das Motorgehäuse 6.
- Drehen Sie die 4 Schrauben A und B ein. Die Schrauben B sind im Zubehör beige packt. Achten Sie darauf, dass das Saug-/Blasrohr fest im Motorgehäuse sitzt (Abb.3).
- Haken Sie den Fangsack am Haken am Saug-/Blasrohr ein (Abb.4).
- Setzen Sie die Drehkupplung des Fangsacks auf das Auswurfrohr am Motorgehäuse. Durch Drehen (ca. 2cm) im Uhrzeigersinn wird der Fangsack arretiert. Zum Abnehmen des Fangsacks drehen Sie die Drehkupplung ca. 3 cm im Gegenuhrzeigersinn und ziehen den Fangsack ab (Abb.5). Montieren Sie anschließend den Schultergurt an der vorgesehenen Öse.



**Achtung: Im Interesse der Sicherheit sollte das Rohr bzw. die Rohrteile nach dem Zusammenbau nicht mehr auseinander genommen werden.**

**Gerät niemals ohne Komplett montiertes und festgeschraubtes Rohr in Betrieb nehmen.**



## Inbetriebnahme und Bedienung



Bitte halten Sie die auf Seite 7/8 aufgeführten Sicherheitsvorschriften für Ihre Sicherheit und für die Sicherheit Dritter strikte ein.

### Vor der Inbetriebnahme

Stellen Sie vor der Inbetriebnahme des Geräts sicher, dass der Fangsack angebracht ist und dass der Schultergurt auf eine für Sie geeignete Arbeitsposition eingestellt ist.

### Anschluss des Netzkabels (Abb. 6)

Befestigen Sie das Verlängerungskabel auf einer Seite der Zugentlastung wie in Abb. 6 dargestellt.

### Ein/Aus-Schalter (Abb. 7)

- Der Ein/Aus-Schalter 3 befindet sich am Handgriff 2.
- Drücken Sie den Schalter zum Einschalten nach vorne in Stellung „1“.
- Drücken Sie den Schalter zum Ausschalten zurück in Stellung „0“.

### Blasen (Abb. 8)

Der Blasmodus kann auch zum Reinigen in Ecken, an Zäunen und Mauern, in bewachsenen Bereichen oder unter Fahrzeugen verwendet werden (Abb.10). Achten Sie dabei auf die Richtung des Luftstrahls, da dieser auch schwere Gegenstände umherschleudern und zu Verletzungen oder Sachschaden führen könnte.

- Drehen Sie den Funktionswahlschalter gegen den Uhrzeigersinn in die Schalterstellung „Blasen“.
- Schalten Sie das Gerät über den Ein/Aus-Schalter ein, richten Sie den Luftstrahl nach vorne und bewegen Sie sich langsam nach vorne, um Blätter zusammenzublasen oder aus schwer zugänglichen Bereichen zu blasen.

### Saugen (Abb. 9)

- Drehen Sie den Funktionswahlschalter im Uhrzeigersinn in die Schalterstellung „Saugen“.
- Achten Sie darauf, dass der Fangsack korrekt angebracht ist.
- Halten Sie das Rohr einige Zentimeter über die Blätter, die Sie aufsaugen möchten. Schalten Sie das Gerät ein.
- Halten Sie das Gerät wie in den Abb. 11 und 12 gezeigt; neigen Sie das Saug-/Blasrohr leicht und schwenken Sie das Rohrende hin und her, um leichten Schmutz/Blätter aufzusaugen – halten Sie dabei stets ein paar Zentimeter Abstand zwischen der Öffnung des Saug-/Blasrohres und dem zu reinigenden Untergrund.
- Die Blätter werden dabei in das Rohr gesaugt, zerkleinert und in den Fangsack geschleudert.

**Tipps:** Leichte Verschmutzungen zwischen Saugrohr, Motorgehäuse und Auswurföffnung lassen sich entfernen, indem man die Stellung des Funktionswahlschalter mehrfach ändert.

Ist der Fangsack voll, lässt die Saugleistung stark nach. Wenn dies der Fall ist, stellen Sie den Ein/Aus-Schalter in Stellung „0“ (Aus) und ziehen Sie den Netzstecker aus dem Verlängerungskabel. Warten Sie, bis der Saugrotor komplett zum Stillstand gekommen ist. Öffnen Sie den Reißverschluss am Fangsack, ziehen Sie die Öffnung auseinander und leeren Sie den Fangsack komplett aus. Wenn Sie ausschließlich Blätter oder Pflanzenteile aufgesaugt haben, sind diese bereits zerkleinert und können der Kompostierung zugeführt werden. Schließen Sie den Reißverschluss am Fangsack und nehmen Sie die Arbeit wieder auf.

**Achtung!** Reinigen Sie die Innenseite der Auswurföffnung von zerkleinerten Rückständen, bevor Sie den Fangsack wieder anbringen.

## Reinigung / Wartung / Aufbewahrung

### Wartung und Pflege

1. Stellen Sie den Schalter in Stellung „0“ (AUS) und ziehen Sie den Netzstecker heraus, bevor Sie mit Wartungs- oder Reinigungsarbeiten an dem Gerät beginnen.
2. Halten Sie die Luftansaugöffnung und die Luftschlitze frei von Schmutz, um ein Überhitzen des Motors zu verhindern.
3. Verwenden Sie keine scharfen Reinigungsmittel zum Reinigen der Kunststoffteile des Geräts. Etwas mildes Spülmittel auf einem feuchten Tuch ist ausreichend. Das Gerät darf nie mit Wasser in Kontakt kommen.
4. Schalten Sie sofort den Motor aus, falls das Gerät ungewöhnlich stark vibriert. Ungewöhnliche

- Vibrationen weisen in der Regel auf ein mechanisches Problem hin – ein Weiterarbeiten könnte zu Verletzungen oder Sachschaden führen.
5. Das Gerät muss nicht geschmiert werden, da der Motor mit lebensdauergeschmierten Kugellagern ausgestattet ist.
  6. Falls das Gerät nicht funktioniert, sollten Sie sich mit einer Fachwerkstatt in Verbindung setzen. Versuchen Sie nicht, das Gerät selbst zu reparieren. Es gibt keine Teile im Gerätegehäuse, die gewartet werden müssen.

### Lagerung

1. Reinigen Sie das Gerät, bevor Sie es lagern.
  - Entfernen Sie den Schmutz von der Luftansaugöffnung.

- Reinigen Sie die Kunststoffteile mit milder Seife und einem mit warmem Wasser angefeuchteten Schwamm.
- Bespritzen Sie das Gerät nicht mit Wasser.



**Warnung ! Setzen Sie das Gerät nie Regen aus. Verwenden Sie keine scharfen Reinigungsmittel oder Lösungsmittel. Tauchen Sie das Gerät niemals in Wasser oder sonstige Flüssigkeiten.**

2. Wenn das Gerät nicht in Gebrauch ist, lagern Sie es drinnen an einem trockenen Ort außerhalb der Reichweite von Kindern.

## Störungen

Bei Störungen, defektem Gerät oder Verdacht auf Defekt nach einem Sturz sofort den Netzstecker ziehen. Lassen Sie den Rasentrimmer durch den M-Service überprüfen und allenfalls reparieren.

Reparaturen am Gerät dürfen nur durch den M-Service durchgeführt werden. Durch nicht fachgerechte Reparaturen können erhebliche Gefahren für den Benutzer entstehen.

Bei unfachgerechten Reparaturen kann keine Haftung für eventuelle Schäden übernommen werden. In diesem Fall erlischt auch der Garantieanspruch.



## Entsorgung

Werfen Sie das Schnittgut nicht in den Müll. Es kann abwechselnd mit anderen Gartenabfällen der Grünabfuhr mitgegeben werden oder kompostiert werden. Je besser das Schnittgut zerkleinert ist, desto besser kann es kompostiert werden.

Ausgediente Geräte sollten möglichst bei einer öffentlichen Sammelstelle abgegeben werden.

Zum sortenreinen Recycling sind die Kunststoffteile gekennzeichnet.

## Technische Daten

Nennspannung	230 V~
Nennfrequenz	50 Hz
Nennaufnahme	2.300 W
Stromnetzsicherung (träge)	10 A
Umdrehungen	15.000 U/min.
max. Blasgeschwindigkeit	270 km/h
max. Luftblasleistung	12 m <sup>3</sup> /min
Auffangvolumen des Beutels	40 l
Gewicht ohne Kabel	6,3 kg
Schallleistungspegel (garantiert)	99 dB (A)
Schalldruckpegel (A-bewertet)	79 dB (A)
Vibrationspegel (bewertete Beschleunigung)	5,15 m/s <sup>2</sup>
Produkt-Garantie	 2 Jahre
Service-Garantie	 10 Jahre

Im Interesse der technischen Weiterentwicklung sind Konstruktions- oder Ausführungsänderungen am Gerät vorbehalten.

CE-Konformitätserklärung. Wir erklären in alleiniger Verantwortung, dass das Produkt Laubsauger BVT 2300 den Bestimmungen der EG-Richtlinien 89/336/EWG, 2006/95/EG, 98/37/EG und 2000/14/EG entspricht und mit den folgenden Normen oder normativen Dokumenten übereinstimmt: EN 60335-1+A1:2004, IEC 60335-2-100:2002, EN 55014-1, EN 55014-2, EN 61000-3-2:1995, EN 61000-3-3:1995, EN 50366.

**MIGROS**



Vertrieb / Distribution / Distribuzione:  
Migros-Genossenschafts-Bund, CH-8031 Zürich  
MIGROS-France S.A., F-74100 Etrembières  
Migros Deutschland GmbH, D-79539 Lörrach

## Interprétation des symboles

### Utilisation du mode d'emploi

Ce mode d'emploi décrit l'utilisation normale et correcte de ce coupe-herbe. Pour tout complément d'information ou problème insuffisamment ou non traité dans ce mode d'emploi, veuillez vous par téléphone à votre M-Infoline.

Veuillez conserver soigneusement ce mode d'emploi et le remettre à tout nouvel utilisateur du coupe-herbe électrique.



**Ce triangle d'avertissement est un repère pour toutes les indications importantes concernant la sécurité. Veuillez bien les respecter pour ne pas risquer de vous blesser.**

### Représentation et explication des pictogrammes

	<ul style="list-style-type: none"> <li>• <b>LISEZ ATTENTIVEMENT LE MODE D'EMPLOI</b> Au cas où vous n'observeriez pas les précautions d'emploi et les mesures de sécurité du mode d'emploi, de graves accidents pourraient se produire. Lisez attentivement le mode d'emploi avant de mettre l'appareil en service et avant son utilisation.</li> </ul>
	<ul style="list-style-type: none"> <li>• <b>UTILISATION ET ENTREPOSAGE</b> Ne pas utiliser par temps humide et toujours entreposer l'appareil dans des locaux secs.</li> </ul>
	<ul style="list-style-type: none"> <li>• <b>PORTEZ TOUJOURS DES PROTECTIONS POUR LES YEUX ET LES OREILLES: ATTENTION</b> : les projectiles peuvent provoquer de graves lésions des yeux, un niveau de bruit trop élevé peut entraîner la perte de l'ouïe. Portez donc toujours des protections pour les yeux et les oreilles lorsque vous utilisez l'appareil.</li> </ul>
	<ul style="list-style-type: none"> <li>• <b>ATTENTION !</b> Le port d'un masque contre la poussière est recommandé.</li> </ul>
	<ul style="list-style-type: none"> <li>• <b>MAINTENEZ LES AUTRES PERSONNES A BONNE DISTANCE. ATTENTION</b> : veillez à ce que personne ne se tienne à moins de 5 m de la zone de travail. Ceci vaut particulièrement pour les enfants et les animaux.</li> </ul>
	<ul style="list-style-type: none"> <li>• <b>LORS DE RÉPARATIONS, RETIREZ TOUJOURS LA PRISE !</b> En cas d'endommagement du câble, retirez immédiatement la prise et procédez au remplacement!</li> </ul>
	<ul style="list-style-type: none"> <li>• <b>SYMBOLE D'AVERTISSEMENT</b> Signale un danger, un risque ou une raison particulière d'être prudent. Peut être utilisé avec d'autres symboles ou pictogrammes.</li> </ul>
	<ul style="list-style-type: none"> <li>• <b>ATTENTION ! PROTECTION DE L'ENVIRONNEMENT!</b> Le présent appareil ne peut en aucun cas être éliminé avec les ordures ménagères/déchets. Toujours déposer les appareils usagés dans un centre de collection.</li> </ul>

## Utilisation conforme

L'aspirateur-souffleur est exclusivement destiné aux deux utilisations suivantes:

1. En fonction aspirateur, il sert à aspirer les feuilles et morceaux de papier secs.
2. En fonction souffleur, il sert à regrouper les feuilles et morceaux de papier secs ou à les retirer des endroits mal accessibles (sous des voitures, par exemple). En fonction aspirateur, il peut également servir de hacheur, ce qui permet de réduire le volume des feuilles jusqu'à un rapport de 10:1, requérant ainsi moins de place dans le sac collecteur; le matériel recueilli est en même temps préparé pour un éventuel compostage. Tout type d'utilisation s'écartant des prescriptions du présent mode d'emploi peut entraîner un endom-

magement de l'appareil et présenter un risque élevé pour l'utilisateur.

Pour assurer votre droit à la garantie et dans l'intérêt de la sécurité du produit, veuillez observer strictement les prescriptions de sécurité. Pour des raisons inhérentes à la construction, il n'est pas possible d'exclure entièrement tous les risques.



**Attention! Toujours observer les prescriptions de sécurité lorsque vous utilisez l'appareil. Pour votre propre sécurité et celle des autres, veuillez respecter les présentes prescriptions avant d'utiliser l'appareil. Conservez-les soigneusement pour une utilisation ultérieure.**

## Consignes de sécurité

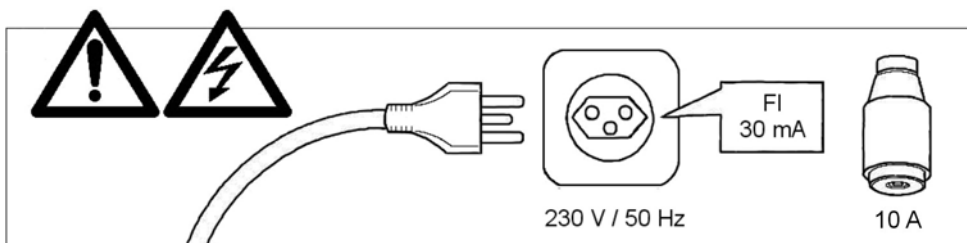

- Avant tout travail effectué sur l'appareil, tout remplacement de pièces et en cas de non utilisation, toujours retirer la fiche de la prise.
- Pour une utilisation en toutes sécurité, il est conseillé de faire fonctionner l'appareil avec un système de protection contre le courant de défaut (RCD) avec un courant de défaut de maximum 30 mA.
- Ne portez jamais l'appareil par le câble.
- Il est interdit aux personnes de moins de 16 ans de manier l'appareil.
- Toujours porter des lunettes et des gants de protection pour travailler.
- Pour éviter tout risque de blessure, portez des vêtements de travail ajustés. Ne portez pas de vêtements larges ou de bijoux pouvant être aspirés dans les orifices d'aspiration. Attention si vous avez les cheveux longs.
- Portez des protections acoustiques pour protéger votre ouïe ; nous conseillons le port d'un casque avec protection faciale.
- Veillez à une position stable lors du travail.
- Protégez-vous contre les décharges électriques; évitez le contact du corps avec des pièces mises à la terre.
- Ne mettre la fiche dans la prise que lorsque l'appareil est éteint.
- Pendant le travail, bien tenir l'appareil à deux mains !
- Veiller à un stockage hors de la portée des enfants !
- Ne pas exposer l'appareil à la pluie et au mauvais temps. Veillez à un bon éclairage. Ne jamais utiliser

l'appareil à proximité de liquides ou de gaz combustibles.

- Au cas où le câble de raccordement serait endommagé pendant l'utilisation, coupez-le immédiatement du réseau. Ne touchez en aucun cas le câble avant qu'il ne soit retiré de la prise.
- Toujours tirer le câble de réseau vers l'arrière, en l'éloignant de l'appareil pour éviter qu'il ne s'endommage.
- Si l'appareil commence à vibrer anormalement, immédiatement couper l'alimentation électrique.
- N'utiliser que des câbles de rallonge autorisés pour une utilisation à l'extérieur et n'étant pas plus légers que des tuyaux en caoutchouc H07 RN-F conformes à la norme DIN/VDE 0282 de 1,5 mm<sup>2</sup> minimum. La fiche et les raccords des fils de rallonge doivent disposer d'une protection contre les éclaboussures.
- N'utiliser que des accessoires originaux.
- N'aspirez jamais ni matériel humide, ni d'eau, de liquides, de débris de verre, de fer, ni de pierres ou de boîtes de métal. Ceci pourrait entraîner une situation dangereuse pour vous-même ou votre appareil.
- N'aspirez ni braises ni aucun autre matériau en combustion, brûlant ou fumant. N'aspirez pas de matériaux qui ont été souillés par des substances combustibles ou explosives. Ne jamais aspirer de cigarettes en combustion. Veillez en tous cas à ce que le matériel aspiré ne soit pas inflammable, toxique ou explosif.

- Si vous utilisez l'appareil comme aspirateur, veillez à ce que le sac soit placé correctement.
- La zone à nettoyer doit toujours être exempte de câbles, de pierres, de débris et de boîtes de conserves.
- Pendant le travail, veillez à ne pas heurter des objets durs pouvant provoquer des dégâts.
- L'utilisateur est responsable vis-à-vis de tiers dans la zone de travail. Ne permettez pas la présence d'autres personnes ou d'animaux dans un rayon de 5 mètres.
- N'introduisez pas à la main des objets dans le conduit d'aspiration.
- Avant le transport, le nettoyage ou le contrôle de l'appareil, assurez-vous que : l'interrupteur soit bien commuté sur « 0 » (éteint), que l'alimentation électrique soit coupée et que toutes les pièces mobiles soient à l'arrêt.
- N'introduisez aucune partie de votre corps, une main ou un doigt p.ex., dans les fentes d'entrée et de sortie d'air.
- N'utilisez pas l'appareil dans des pièces fermées ou insuffisamment aérées et en présence de liquides, de gaz, de poussière et de substances inflammables et/ou explosives.

## Désignation des pièces

- |                                    |                                   |
|------------------------------------|-----------------------------------|
| 1. Ligne de réseau                 | 6. Boîtier du moteur              |
| 2. Poignée arrière                 | 7. Clapet déflecteur (ok)- levier |
| 3. Interrupteur ON/OFF             | 8. Sac collecteur                 |
| 4. Poignée avant                   | 9. Roue de guidage                |
| 5. Tuyau d'aspiration/de soufflage |                                   |

## Déballage

L'emballage est fabriqué en matériaux recyclables. Prière d'éliminer l'emballage selon les prescriptions de votre commune.

### Contrôle du contenu

Contrôlez le contenu au déballage. Si l'une des pièces manque, veuillez vous adresser aussitôt au Service clientèle du magasin Migros le plus proche.

## Domaine d'utilisation

Le présent aspirateur-souffleur ne convient que pour le balayage et l'aspiration de matériaux secs et légers, tels par exemple que les feuilles, l'herbe, les brindilles et

petits papiers. L'aspiration de matériaux lourds tels par exemple que les métaux, les pierres, les branches et le verre brisé est formellement exclue.

## Montage

- Les éléments du tube aspirateur/souffleur doivent être assemblés avant l'utilisation de l'appareil.
- Positionnez les rainures de guidage de la partie supérieure et inférieure (5) du tube aspirateur/souffleur exactement l'une sur l'autre.
- Poussez les deux parties fermement l'une dans l'autre jusqu'à enclenchement du talon intégré.
- Dévissez les 2 vis A du carter-moteur pour pouvoir y glisser librement le tube (III. 2).
- Glissez le tube aspirateur/souffleur dans le carter-moteur 6.
- Vissez les 4 vis A et B. Les vis B sont jointes aux accessoires; veillez à ce que le tube aspirateur/souffleur soit fermement fixé au carter-moteur (III. 3).
- Accrochez le sac collecteur au crochet au tube aspirateur/souffleur (III. 4).
- Placez le joint tournant du sac collecteur sur le tube d'éjection du carter du moteur. Le sac collecteur est bloqué lorsqu'on tourne dans le sens des aiguilles d'une montre (2 cm env.). Pour démonter le sac collecteur, tournez le joint tournant 3 cm env. dans le sens contraire des aiguilles d'une montre, puis retirez-le (III.5). Montez ensuite la bandoulière à l'ocillet prévu à cet effet.



**Attention: Pour raisons de sécurité, le tube ou les parties du tube ne doivent plus être démontés après l'assemblage. Ne jamais utiliser l'appareil sans avoir assemblé et serré complètement le tube.**

## Mise en service et maniemment



**Pour votre sécurité et celle des tiers, veuillez vous conformer strictement aux consignes de sécurité des pages 13/14.**

### Avant la mise en service

Avant la mise en service de l'appareil, assurez-vous que le sac collecteur est bien mis en place et que la bandoulière est réglée dans une position de travail vous convenant.

### Connexion du câble de réseau (Ill. 6)

Fixez le câble de rallonge d'un côté de la décharge de traction, ainsi que le montre l'ill. 6.

### Interrupteur On/Off (Ill. 7)

- L'interrupteur On/Off 3 est placé sur la poignée 2 du carter-moteur 6.
- Pour mettre l'appareil en marche, poussez l'interrupteur à la position « 1 ».
- Pour arrêter l'appareil, remettez l'interrupteur en position « 0 ».

### Souffler (Ill. 8)

Le mode souffleur peut être utilisé pour nettoyer les coins, les endroits à proximité des clôtures et des murs, les zones recouvertes de plantes ou au-dessous des véhicules (Ill. 10). Ce faisant, veillez à la direction du jet d'air, étant donné que celui-ci peut également projeter des objets lourds et occasionner des blessures ou dommages matériels.

- Tournez le sélecteur de fonction dans le sens contraire des aiguilles d'une montre sur la position «Souffler».
- Allumez l'appareil à l'aide de l'interrupteur On/Off, dirigez le jet d'air vers l'avant et avancez lentement pour rassembler les feuilles ou pour les sortir grâce au souffleur des endroits difficilement accessibles.

### Aspirer (Ill. 9)

- Tournez le sélecteur de fonction dans le sens des aiguilles d'une montre sur la position « Aspirer ».
- Veillez à ce que le sac collecteur soit correctement mis en place.
- Maintenez le tube à quelques centimètres au-dessus des feuilles que vous souhaitez aspirer. Allumez l'appareil.
- Tenez l'appareil comme le montrent les illustrations 11 et 12. Inclinez légèrement le tube aspirateur/souffleur et balancez l'extrémité du tube pour aspirer les feuilles et les petites salissures. Gardez toujours quelques centimètres de distance entre l'ouverture du tube aspirateur/souffleur et la surface à nettoyer.
- Les feuilles sont aspirées dans le tube, broyées et projetées dans le sac collecteur.

**Conseils:** Les salissures légères entre le tube aspirateur, le carter-moteur et la sortie d'éjection peuvent être enlevées en changeant plusieurs fois de suite la position du sélecteur de fonction.

Si le sac collecteur est plein, la puissance d'aspiration diminue considérablement. Dans ce cas, mettez l'interrupteur On/Off en position «0» (éteint) et retirez la fiche de secteur du câble de rallonge. Attendez que le rotor d'aspiration soit complètement arrêté. Ouvrez la fermeture éclair du sac collecteur, élargissez l'ouverture et videz le sac complètement. Si vous n'avez aspiré que des feuilles ou des parties de plantes, celles-ci sont déjà broyées et peuvent être mises au compost. Refermez la fermeture éclair du sac collecteur et reprenez le travail.

**Attention!** Nettoyez l'intérieur de la sortie d'éjection de résidus broyés avant de remettre en place le sac collecteur.

## Nettoyage / Rangement / Entretien

### MAINTENANCE ET ENTRETIEN

1. Placez l'interrupteur en position « 0 » (OFF) et retirez la fiche de secteur avant de commencer les travaux de maintenance et de nettoyage sur l'appareil.
2. Veillez à ce que l'ouverture d'aspiration d'air et les orifices d'aération soient exempts de saleté pour éviter une surchauffe du moteur.
3. N'utilisez pas de nettoyeurs agressifs pour le nettoyage des éléments de l'appareil en matière plastique. Une petite quantité de produit à vaisselle doux sur un tissu humide suffit. L'appareil ne doit jamais entrer en contact avec de l'eau.
4. Eteignez immédiatement le moteur si le souffleur vibre inhabituellement fort. Des vibrations inhabituelles indiquent en général un problème mécanique – le fait de continuer le travail pourrait occasionner des blessures ou des dommages matériels.

5. L'appareil ne doit pas être lubrifié, étant donné que le moteur est équipé de roulements à billes lubrifiés pour toute sa durée de vie.
6. Si le rotor ne fonctionne pas, contactez un atelier spécialisé. N'essayez pas de réparer l'appareil vous-même. Le carter de l'appareil ne comprend pas de pièces nécessitant un entretien.

### Entreposage

1. Nettoyez l'appareil avant de l'entreposer.
  - Enlevez les salissures de l'ouverture d'aspiration d'air.
  - Nettoyez les éléments en matière plastique à l'aide d'un savon doux et une éponge humidifiée à l'eau chaude.
  - N'aspergez pas l'appareil avec de l'eau.



#### **Avertissement**

**N'exposez jamais l'appareil à la pluie. N'utilisez pas de nettoyeurs agressifs ou de solvants. Ne plongez jamais l'appareil dans de l'eau ou dans d'autres liquides.**

2. Lorsque l'appareil n'est pas utilisé, stockez-le à l'intérieur à un endroit sec hors de portée des enfants.

## **Défaillances techniques**

En cas de mauvais fonctionnement, de défaut technique ou de dommage présumé à la suite d'une chute, débranchez aussitôt l'appareil. Faites contrôler et éventuellement réparer l'appareil par M-Service.

Seul M-Service est habilité à réparer ce coupe-herbe. Des réparations non professionnelles peuvent être source de grave danger pour l'utilisateur.

Migros décline toute responsabilité et sa garantie s'éteint en cas de dommages consécutifs à une réparation non professionnelle ou par des tiers non autorisés.

## **Elimination**



Ne jetez pas l'herbe coupée avec les ordures ménagères. Vous pouvez la rajouter aux autres déchets organiques compostables (conteneur vert) ou en faire vous-même du compost. Plus ces restes sont hachés fin, plus leur compostage est facile.

Il est conseillé de déposer tout appareil et ses accessoires hors d'usage à votre centre de collecte communal.

Les pièces synthétiques sont identifiées pour leur recyclage sélectif.



## Données techniques

Secteur de tension nominale	230 V~
Fréquence nominale	50 Hz
Prise de courant nominale	2300 W
Coupe-circuit secteur	10 A
Vitesse de rotation à vide	15.000 U/min
Vitesse de soufflage	270 km/h
Puissance de soufflage maximum	12 m <sup>3</sup> /min
Volume de ramassage du sac	40 l
Poids net	6,3 kg
Niveau de pression acoustique (valeur A)	99 dB(A)
Niveau de pression sonore mesuré	79 dB(A)
Vibration maximum	5,15 m/s <sup>2</sup>
Garantie de produit	 2 ans
Garantie de service après-vente	 10 ans

Toute modification de conception et de fabrication est réservée dans l'intérêt du progrès technique.

Déclaration de conformité CE. Nous déclarons sous notre propre responsabilité que ce produit Aspirateur/souffleuse électrique BVT 2300 satisfait aux dispositions des directives 98/37/CE, 89/336/CEE, 2006/95/CE et 2000/14/C.E. et qu'il avec les normes ou documents normalisés suivants: EN 60335-1+A1:2004, IEC 60335-2-100:2002, EN 55014-1, EN 55014-2, EN 61000-3-2:1995, EN 61000-3-3:1995, EN 50366.

**MIGROS**

**CE** Vertrieb / Distribution / Distribuzione:  
Migros-Genossenschafts-Bund, CH-8031 Zürich  
MIGROS-France S.A., F-74100 Etrembières  
Migros Deutschland GmbH, D-79539 Lörrach

## Per facilitare la lettura

### Impiego di queste istruzioni per l'uso

Queste istruzioni per l'uso descrivono l'impiego normale e corretto dei tagliabordi. Per ulteriori informazioni o nel caso di eventuali problemi che non vengono approfonditi o trattati in queste istruzioni, rivolgersi a M-Infoline. Conservare queste istruzioni per l'uso in un luogo sicuro

e allegarle all'apparecchio qualora un'altra persona dovesse utilizzarlo.



**Il triangolo di avvertimento indica tutte le istruzioni importanti per la sicurezza dell'utente. Attenersi scrupolosamente a tali indicazioni per evitare ferimenti gravi!**

### Illustrazione e spiegazione dei simboli

	<ul style="list-style-type: none"><li>• <b>LEGGETE LE ISTRUZIONI PER L'USO</b> Se non vi attenete alle istruzioni per l'uso e alle norme di sicurezza qui accluse possono verificarsi infortuni molto gravi. Prima dell'accensione e dell'uso di questo apparecchio leggete le istruzioni per l'uso.</li></ul>
	<ul style="list-style-type: none"><li>• <b>USO E CONSERVAZIONE</b> Non usare in caso di tempo umido e custodire sempre in ambienti asciutti.</li></ul>
	<ul style="list-style-type: none"><li>• <b>INDOSSATE GLI OCCHIALI E LE CUFFIE PROTETTIVE</b> <b>Avvertenza:</b> il turbino di oggetti causato dal soffio può causare lesioni molto gravi agli occhi; il rumore eccessivo può portare alla perdita dell'udito. Indossate occhiali e cuffie protettive durante l'uso dell'apparecchio.</li></ul>
	<ul style="list-style-type: none"><li>• <b>ATTENZIONE</b> Indossare la maschera antipolvere per proteggersi dalla polvere.</li></ul>
	<ul style="list-style-type: none"><li>• <b>TENERE LONTANE TERZE PERSONE</b> <b>AVVERTENZA:</b> Fare attenzione che nessuno si fermi ad una distanza inferiore ai 5 m dalla zona di lavoro. Questo vale particolarmente per bambini ed animali.</li></ul>
	<ul style="list-style-type: none"><li>• <b>NEL CASO DI RIPARAZIONI – TOGLIERE IL CONNETTORE DI RETE!</b> In caso di danno al cavo togliere immediatamente il connettore e sostituire il cavo!</li></ul>
	<ul style="list-style-type: none"><li>• <b>SIMBOLO DI AVVERTIMENTO</b> Indica pericolo, avvertimento o motivo di particolare attenzione. Può trovare impiego unitamente ad altri simboli o pittogrammi.</li></ul>
	<ul style="list-style-type: none"><li>• <b>ATTENZIONE PROTEZIONE DELL'AMBIENTE!</b> Questo apparecchio non può essere smaltito con la spazzatura domestica/ con rifiuti non riciclabili. Consegnare l'apparecchio vecchio esclusivamente in un punto di raccolta pubblico.</li></ul>

## Utilizzo conforme alle norme

L'aspiratore-soffiatore per foglie si utilizza esclusivamente nelle due modalità di seguito descritte: come aspirafoglie serve per aspirare le foglie secche ed i pezzi di carta. Come soffiatore esso serve a raccogliere e/o a rimuovere dai punti difficilmente raggiungibili (ad esempio sotto a veicoli) le foglie secche. In modalità d'aspirazione esso funge inoltre da trituratore riducendo il volume delle foglie da 10 a 1. In questo modo il materiale aspirato occuperà meno spazio nel sacchetto di raccolta e verrà contemporaneamente preparato per l'eventuale compostaggio successivo. Qualsiasi utilizzo non conforme alle indicazioni contenute nelle presenti istruzioni può provocare danni alla macchina e mettere seriamente a repentaglio la vita dell'utilizzatore.

A salvaguardia dei diritti di garanzia e ai fini della sicurezza del prodotto si raccomanda la rigorosa osservanza delle avvertenze di sicurezza.

Per ragioni legate alle caratteristiche costruttive del prodotto, non si possono escludere completamente tutti i rischi residui.



**Attenzione! Durante l'uso della macchina occorre osservare le avvertenze di sicurezza. Per la sicurezza vostra e del prossimo si raccomanda di seguire le presenti indicazioni prima di utilizzare la macchina. Conservare le presenti avvertenze per l'utilizzo futuro del prodotto.**

## Avvertenze di sicurezza

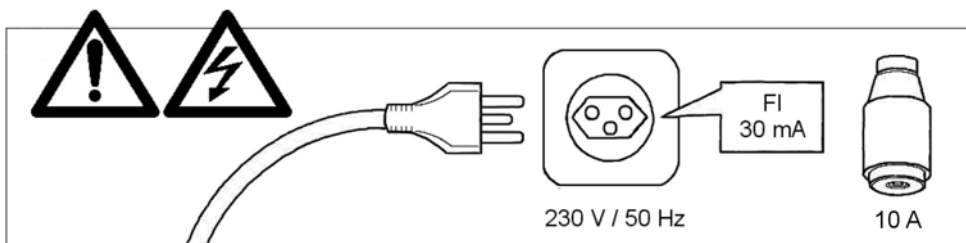

- Prima di utilizzare l'attrezzo controllare sempre il cavo d'allacciamento e la spina. Si raccomanda di lavorare solo con l'attrezzo in perfette condizioni e non danneggiato. Eventuali parti danneggiate dovranno essere subito sostituite da un perito elettrotecnico.
- Prima di eseguire qualsiasi intervento sulla macchina, prima di ogni sostituzione d'attrezzo e in caso di interruzione d'uso estrarre la spina dalla presa.
- Non è consentito l'uso della macchina ai minori di 16 anni.
- In linea di massima indossare sempre gli occhiali e i guanti di protezione durante il lavoro.
- Per proteggersi dal rischio di ferimento occorre indossare abiti da lavoro aderenti e guanti di sicurezza.
- Onde evitare danni all'udito indossare adeguata protezione contro i rumori; pratici a tal fine sono gli elmetti dotati di visiere protettive.
- Durante il lavoro accertarsi di essere in posizione stabile.
- Proteggersi dalle scosse elettriche; evitare il contatto corporeo con elementi messi a terra.
- Inserire la spina nella presa solo quando la macchina è spenta.
- Reggere la macchina con entrambe le mani durante il lavoro!
- Tenere l'attrezzo lontano dalla portata dei bambini!
- Non esporre la macchina alla pioggia o agli agenti atmosferici. Assicurare una buona illuminazione. Non utilizzare utensili elettrici in prossimità di liquidi ardenti o gas.
- Onde evitare danneggiamenti al cavo di rete allontanarlo sempre dalla macchina mantenendolo dietro ad essa.
- Utilizzare soltanto tubazioni di prolunga che siano omologate per l'impiego all'esterno e che non siano più leggere dei tubi flessibili in gomma H07 RN-F secondo DIN/VDE 0282 di almeno 1,5 mm<sup>2</sup>. Le spine e i collegamenti dei cavi di prolunga devono essere protetti dagli spruzzi d'acqua.
- Utilizzare esclusivamente ricambi originali.
- Non aspirare materiale umido, acqua, liquidi, rottami vetrosi, ferro, pietre o barattoli di latta. Ciò potrebbe mettere a rischio l'incolumità vostra o l'integrità dell'attrezzo.
- Non aspirare brace, né materiali ardenti, incandescenti o fumanti.
- Non aspirare materiali contaminati da sostanze infiammabili o esplosive. Non aspirare sigarette accese. Non aspirare vapori ad alto grado di infiammabilità. In ogni caso accertarsi che il materiale aspirato non sia infiammabile, velenoso o esplosivo.
- Utilizzando l'attrezzo come aspiratore verificare che il sacchetto sia correttamente posizionato.
- Mantenere la zona da pulire sempre sgombra da cavi, pietre, detriti o lattine.
- Durante il lavoro fare attenzione a non urtare oggetti

- duri che potrebbero danneggiare l'attrezzo.
- Durante il lavoro impedire la presenza di persone e animali in un raggio di 5 metri.
- Non introdurre oggetti nel tubo aspiratore con le mani.
- Prima di trasportare, pulire o controllare l'attrezzo, assicurarsi che:
  - l'interruttore sia sulla posizione "0" (spento), che l'allacciamento alla rete sia scollegato e che tutte le parti mobili siano ferme.
- Non introdurre mai parti del corpo, quali mani o dita, nelle fenditure di entrata o uscita dell'aria.
- Non utilizzare l'attrezzo in ambienti chiusi o scarsamente ventilati ed in presenza di liquidi, gas, polvere e sostanze infiammabili e/o esplosive.

## Elenco delle parti e degli elementi di comando

- |                                                 |                              |
|-------------------------------------------------|------------------------------|
| 1. Cavo di rete                                 | 6. Incastellatura del motore |
| 2. Impugnatura                                  | 7. Selettore di funzione     |
| 3. Interruttore accensione/spegnimento (ON/OFF) | 8. Sacchetto di raccolta     |
| 4. Impugnatura supplementare                    | 9. Ruote guida               |
| 5. Tubo d'aspirazione/soffiaggio                |                              |

## Disimballaggio

L'imballaggio è prodotto con materiale riciclabile. Eliminarlo secondo le prescrizioni.

### Controllo della dotazione

Qualora dovessero mancare dei pezzi, rivolgersi immediatamente al più vicino Servizio clienti della Migros.

## Ombito de utilizzo

Questo apparecchio soffiatore e aspiratore è indicato solo per soffiare o aspirare materiali secchi e leggeri quali foglie, erba, piccoli ramoscelli e pezzetti di

carta. E' esplicitamente escluso l'utilizzo per aspirare materiali quali il metallo, le pietre, i bastoni, i rami, il vetro rotto.

## Montaggio

- Le parti del tubo di aspirazione/soffiaggio debbono essere assemblate prima dell'uso dell'attrezzo.
- Sovrapporre esattamente le scanalature di guida delle parti superiore ed inferiore (5) del tubo di aspirazione/soffiaggio.
- Incastrare bene le due parti l'una nell'altra fino a fare scattare in posizione l'apposito dente.
- Svitare ed estrarre le due viti A dall'incastellatura del motore per poter inserire il tubo senza ostacoli (fig. 2).
- Inserire il tubo di aspirazione/soffiaggio nell'incastellatura del motore 6.
- Avvitare le 4 viti A e B. Le viti B sono incluse nella confezione degli accessori; accertarsi che il tubo di aspirazione/soffiaggio sia saldamente posizionato nell'incastellatura del motore (fig. 3).
- Attaccare il sacchetto di raccolta al gancio presente sul tubo di aspirazione/soffiaggio (fig. 4).
- Posizionare il giunto rotante del sacchetto di raccolta sul tubo d'espulsione dell'incastellatura del motore. Mediante una rotazione in senso orario (circa 2 cm) si blocca il sacchetto di raccolta. Per smontare il sacchetto di raccolta, ruotare il giunto di circa 3 cm in senso antiorario e staccare il sacchetto (fig. 5). Quindi montare la tracolla all'apposita asola.



**Attenzione: per la sicurezza dell'utilizzatore si raccomanda di non smontare più le parti del tubo una volta assemblate.**

**Non mettere mai in funzione l'attrezzo senza aver prima montato completamente e ben avvitato il tubo.**

## Messa in funzione e modo d'uso



**Per la propria sicurezza e per quella di terzi, attenersi scrupolosamente alle avvertenze di sicurezza riportate alle pagine 19/20.**

### Prima della messa in funzione

Prima di mettere in funzione l'attrezzo accertarsi che il sacchetto di raccolta sia posizionato e che la tracolla sia regolata ad una posizione che consenta di lavorare comodamente.

### Allacciamento del cavo di alimentazione (fig. 6)

Fissare la prolunga da un lato del dispositivo di scarico della trazione nel modo illustrato in fig. 6.

### Interruttore di accensione/spengimento (fig. 7)

- L'interruttore d'accensione/spengimento 3 è situato nell'impugnatura 2.
- Premere l'interruttore in avanti verso la posizione "1" per accendere l'attrezzo.
- Premere l'interruttore indietro in posizione "0" per spegnere l'attrezzo.

### Soffiaggio (fig. 8)

Questa modalità si può utilizzare anche per pulire negli angoli, in prossimità di recinzioni e muri, in aree coperte da vegetazione o sotto a veicoli (fig. 10). Controllare bene in tal caso la direzione del getto d'aria poiché questo potrebbe sciagliare in aria oggetti pesanti e provocare anche lesioni o danni materiali.

- Ruotare il selettore di funzione in senso antiorario sulla posizione di "soffiaggio".
- Accendere l'attrezzo tramite l'interruttore d'accensione/spengimento, orientare il getto d'aria in avanti ed avanzare lentamente per raccogliere le foglie in mucchi o per rimuoverle da zone difficilmente accessibili.

### Aspirazione (fig. 9)

- Ruotare il selettore di funzione in senso orario sulla posizione di "aspirazione".
- Accertarsi che il sacchetto di raccolta sia correttamente posizionato.
- Mantenere il tubo alcuni centimetri al di sopra delle foglie che si intendono aspirare. Accendere l'attrezzo.
- Reggere l'attrezzo nel modo descritto nelle figg. 11 e 12, inclinare il tubo di aspirazione/soffiaggio e fare oscillare l'estremità del tubo in avanti e indietro per aspirare lo sporco e le foglie più leggeri – così facendo mantenere sempre una distanza di alcuni centimetri fra l'apertura del tubo di aspirazione/soffiaggio ed il terreno da pulire.
- Così facendo le foglie vengono aspirate all'interno del tubo, trinciate e convogliate all'interno del sacchetto di raccolta.

**Suggerimenti:** lo sporco leggero presente fra il tubo d'aspirazione, l'incastellatura del motore e l'apertura di espulsione si rimuove spostando più volte il selettore di funzione da una posizione all'altra.

Quando il sacchetto di raccolta è pieno, la capacità d'aspirazione dell'attrezzo si riduce notevolmente. Quando ciò accade, regolare l'interruttore d'accensione /spengimento sulla posizione "0" (OFF) e staccare la spina dal cavo di prolunga. Attendere fino all'arresto completo del rotore di aspirazione. Aprire la cerniera del sacchetto di raccolta, allargare l'apertura e svuotarne completamente il contenuto. Se si sono aspirati esclusivamente foglie e pezzi di piante, questi saranno già stati triturati e possono pertanto essere destinati direttamente al compostaggio. Richiudere la cerniera del sacchetto di raccolta e riprendere a lavorare.

**Attenzione!** Pulire la parte interna dell'apertura d'espulsione dai residui di materiale triturato prima di riposizionare il sacchetto di raccolta.

## Pulizia / Magazzinaggio/ Manutenzione

### MANUTENZIONE E CURA

1. Regolare l'interruttore sulla posizione "0" (OFF) ed estrarre la spina dalla presa di corrente prima di procedere ad eventuali interventi di manutenzione o riparazione dell'attrezzo.
2. Mantenere l'apertura d'aspirazione dell'aria e le feritoie di ventilazione libere dallo sporco per impedire il surriscaldamento del motore.
3. Non utilizzare detergenti aggressivi per pulire le parti di plastica dell'attrezzo. E' sufficiente un panno inumidito con un poco di detergente delicato per stoviglie. L'attrezzo non deve mai giungere a contatto diretto con l'acqua.
4. Spegnerne immediatamente il motore qualora il soffiatore dovesse iniziare a vibrare in modo anomalo. Il manifestarsi di vibrazioni anomale indica

di norma la presenza di un problema meccanico – in tal caso continuare a lavorare con l'attrezzo potrebbe provocare lesioni a persone o danni materiali.

5. L'attrezzo non richiede lubrificazione poiché il motore è dotato di cuscinetti a sfera con lubrificazione for-life.
6. Se il rotore non funziona, contattare un'officina specializzata. Non tentare di riparare l'attrezzo per proprio conto. Non vi sono elementi all'interno del corpo dell'attrezzo che richiedono manutenzione.

### Immagazzinamento

1. Pulire l'attrezzo prima di depositarlo in magazzino.
  - Rimuovere lo sporco dall'apertura di aspirazione dell'aria.
  - Pulire le parti di plastica con un sapone delicato e con una spugna inumidita con acqua tiepida.

- Non spruzzare acqua direttamente sull'attrezzo.



#### **Avvertenza**

**Non esporre mai l'attrezzo alla pioggia. Non utilizzare detergenti aggressivi o solventi. Non immergere mai l'attrezzo in acqua né in altri liquidi.**

2. Quando l'attrezzo non deve essere utilizzato, riporlo al coperto in un luogo asciutto e lontano dalla portata dei bambini.

## **Disturbi di funzionamento**

In caso di disturbi di funzionamento, di apparecchio difettoso o se si sospetta un guasto in seguito a una caduta, spegnere immediatamente l'apparecchio e staccare subito la spina. Far controllare l'apparecchio da un Servizio dopo vendita Migros.

Le riparazioni vanno eseguite unicamente da un Servizio dopo vendita Migros. Riparazioni improprie possono comportare gravi pericoli per l'utente.

Non si assumono responsabilità per danni causati da interventi effettuati da personale non specializzato. In questi casi viene a mancare ogni diritto di garanzia.

## **Smaltimento**

Non gettare l'erba tagliata nell'immondizia. Essa può essere mescolata agli altri rifiuti di giardino e consegnata al momento della raccolta dei rifiuti vegetali, oppure può essere impiegata per il compostaggio. Più è tagliata corta, meglio si decompone.

Gli apparecchi fuori uso vanno consegnati a un centro di raccolta idoneo.

Le parti in materia sintetica sono debitamente contrassegnate per il raccolta differenziata.

## Dati tecnici

Campo di tensione nominale	230 V ~
Frequenza nominale	50 Hz
Potenza assorbita	2300 W
Protezione della rete elettr.	10 A
Giri al minuto	15.000 U/min
Velocità max dell'aria	270 km/h
Potenza max del soffiatore	12 m <sup>3</sup> /min
Contenuto sacchetto	40 litri
Peso	6,3 kg
Pressione acustica (valore A)	99 dB(A)
Valori LpA di emissione riferiti al posto di lavoro	79 dB (A)
Vibrazione max.	5,15 m/s <sup>2</sup>
Garanzia	 2 anni
Garanzia di servizio	 10 anni

Con riserva di modifiche di costruzione ed esecuzione dell'apparecchio dovute al progresso tecnico.

CE-Dichiarazione di conformità: Ci assumiamo la piena responsabilità e dichiariamo che questo prodotto BVT 2300 è conforme alle disposizioni delle direttive 98/37/EC, 89/336/CEE, 2006/95/CE e 2000/14/CE e corrisponde alle norme o ai documenti normativi seguenti: EN 60335-1+A1:2004, IEC 60335-2-100:2002, EN 55014-1, EN 55014-2, EN 61000-3-2:1995, EN 61000-3-3:1995, EN 50366.

**MIGROS**

**CE** Vertrieb / Distribution / Distribuzione:  
Migros-Genossenschafts-Bund, CH-8031 Zürich  
MIGROS-France S.A., F-74100 Etrembières  
Migros Deutschland GmbH, D-79539 Lörrach

## Garantiebestimmungen

Die MIGROS übernimmt während zwei Jahren seit Kaufabschluss die Garantie für Mängelfreiheit und Funktionsfähigkeit des von Ihnen erworbenen Gegenstandes.

Die MIGROS kann die Garantieleistung wahlweise durch kostenlose Reparatur, gleichwertigen Ersatz oder durch Rückerstattung des Kaufpreises erbringen. Weitere Ansprüche sind ausgeschlossen.

Nicht unter die Garantie fallen normale Abnutzung sowie die Folgen unsachgemässer Behandlung oder Beschädigung durch den Käufer oder Drittpersonen sowie Mängel, die auf äussere Umstände zurückzuführen sind.

Die Garantieverpflichtung erlischt bei Reparaturen durch nicht MIGROS-autorisierte Servicestellen. Garantieschein oder Kaufnachweis (Kassabon, Rechnung) bitte sorgfältig aufbewahren. Bei Fehlen desselben wird jeder Garantieanspruch hinfällig.

## 10 Jahre Service-Garantie

Die MIGROS garantiert während zehn Jahren den Service. Reparatur- oder pflegebedürftige Geräte werden in jeder Verkaufsstelle entgegengenommen.

**M-Infoline 0848 84 0848**

## Conditions de garantie

MIGROS garantit, pour la durée de deux ans à partir de la date d'achat, le fonctionnement correct de l'objet acquis et son absence de défauts.

MIGROS peut choisir la modalité d'exécution de la prestation de garantie entre la réparation gratuite, le remplacement par un produit équivalent ou le remboursement du prix payé. Toutes les autres prétentions sont exclues.

La garantie n'inclut pas l'usure normale, ni les conséquences d'un traitement non approprié, ni l'endommagement par l'acheteur ou un tiers, ni les défauts dus à des circonstances extérieures.

La garantie n'est valable que si les réparations ont exclusivement été effectuées par le service après-vente MIGROS ou par les services autorisés par MIGROS. Nous vous prions de bien vouloir conserver soigneusement le certificat de garantie ou le justificatif de l'achat (quittance, facture). Sans celui-ci aucune réclamation ne sera admise.

## 10 ans de garantie de service

MIGROS garantit un service après-vente pour la durée de dix ans. Les articles nécessitant un serviced'entretien ou une réparation sont repris à chaque point de vente.

**M-Infoline 0848 84 0848**

## Condizioni di garanzia

La MIGROS si assume per due anni, a partire dalla data d'acquisto, la garanzia per il funzionamento efficiente e l'assenza di difetti dell'oggetto in suo possesso.

La MIGROS può scegliere se eseguire la prestazione di garanzia attraverso la riparazione gratuita, la sostituzione del prodotto con uno di uguale valore o il rimborso del prezzo d'acquisto dello stesso. Ogni altra pretesa è esclusa.

Non sono compresi nella garanzia i guasti dovuti a normale usura, uso inadeguato o danni provocati dal proprietario o da terze persone, oppure derivanti da cause esterne.

L'obbligo di garanzia è valido soltanto all'esplicita condizione, che si ricorra unicamente al servizio dopo vendita MIGROS o ai servizi autorizzati. Per favore conservi il certificato di garanzia oppure il giustificativo d'acquisto (scontrino, fattura). Con la sua perdita si estingue ogni diritto di garanzia.

## 10 anni di garanzia di servizio

La MIGROS garantisce il servizio dopo vendita per dieci anni. Gli articoli che necessitano un servizio manutenzione o una riparazione possono essere depositati in ogni punto vendita.

**M-Infoline 0848 84 0848**