

Canon

EOS 1300D

EOS 1300D (W)



Appareil photo

Fonctions sans fil

Mode d'emploi de base

Les modes d'emploi (fichiers PDF) et les logiciels peuvent être téléchargés depuis le site Web de Canon (p. 4, 103).

www.canon.com/icpd

FRANÇAIS

Canon

**EOS
1300D**

EOS 1300D (W)

Mode d'emploi de base de l'appareil photo

Le Mode d'emploi de base de l'appareil photo couvre les fonctions et les opérations de base de l'appareil photo.

Introduction

L'EOS 1300D (W) est un appareil photo numérique reflex à objectif interchangeable équipé d'un capteur CMOS aux détails fins d'environ 18,0 mégapixels, du processeur DIGIC 4+ et d'un système autofocus de grande précision et à grande vitesse doté de 9 collimateurs AF. Il offre une prise de vue en rafale d'environ 3,0 images par seconde, une prise de vue avec Visée par l'écran, un enregistrement vidéo Full-HD (Full High-Definition) et des fonctions sans fil (Wi-Fi/NFC).

Avant de commencer à prendre des photos, lisez impérativement ce qui suit

Afin d'éviter les photos bâclées ou les accidents, lisez en premier les « Consignes de sécurité » (p. 13 à 15) et les « Précautions d'utilisation » (p. 16 à 18). Vous devez aussi lire soigneusement le présent document pour vous assurer d'utiliser correctement l'appareil photo.

Consultez ce mode d'emploi tout en utilisant votre appareil photo pour vous familiariser avec ce dernier

Tout en lisant ce mode d'emploi, procédez à des essais de prise de vue pour voir le résultat. Ceci vous aidera à mieux connaître votre appareil photo. De plus, conservez ce document dans un endroit sûr pour pouvoir vous y référer au besoin.

Essais de prise de vue avant utilisation et responsabilité

Une fois les photos prises, affichez les images pour vérifier qu'elles ont bien été enregistrées. Canon ne peut être tenu pour responsable des pertes ou désagréments occasionnés en cas de défectuosité de l'appareil ou de la carte mémoire empêchant l'enregistrement des photos ou leur téléchargement sur un ordinateur.

Droits d'auteur

La loi régissant les droits d'auteur dans votre pays peut interdire l'utilisation sur la carte mémoire d'images enregistrées ou bien de musique et d'images accompagnées de musique protégées par des droits d'auteur dans un cadre autre que le cadre privé. Notez également que la prise de vue lors de représentations ou d'expositions publiques peut être interdite, même à des fins strictement personnelles.

Liste de vérification des éléments

Avant de commencer, vérifiez qu'il ne manque aucun des accessoires ci-dessous parmi les éléments fournis avec votre appareil photo. Si un accessoire venait à manquer, contactez votre revendeur.

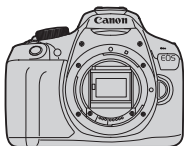

Appareil photo
(avec œilleton et bouchon
du boîtier)



Batterie LP-E10
(avec couvercle de
protection)



**Chargeur de batterie
LC-E10/LC-E10E***



Courroie



Câble d'interface

* Le chargeur de batterie LC-E10 ou LC-E10E est fourni. (Le LC-E10E est livré avec un cordon d'alimentation.)

- Les modes d'emploi fournis sont répertoriés sur la page suivante.
- Si vous avez fait l'acquisition d'un kit d'objectifs, vérifiez que les objectifs sont inclus.
- Avec certains types de kit d'objectifs, les modes d'emploi des objectifs peuvent également être inclus.
- Veillez à ne perdre aucun des accessoires ci-dessus.



Si vous avez besoin des modes d'emploi des objectifs, vous pouvez les télécharger depuis le site Web de Canon (p. 4).

Ces modes d'emploi au format PDF portent sur les objectifs vendus séparément. Notez que lorsque vous achetez un kit d'objectifs, certains accessoires fournis peuvent être différents de ceux répertoriés dans le mode d'emploi de l'objectif.

Modes d'emploi



Mode d'emploi de base de l'appareil photo et des fonctions sans fil

Le livret correspond au mode d'emploi de base.

Des modes d'emploi plus détaillés (fichiers PDF) sont proposés en téléchargement sur le site Web de Canon.

Téléchargement et consultation des modes d'emploi (fichiers PDF)

1 Téléchargez les fichiers PDF des modes d'emploi.

- Connectez-vous à Internet et accédez au site Web de Canon à l'adresse suivante.

www.canon.com/icpd

- Sélectionnez votre pays ou région et téléchargez les modes d'emploi.

Modes d'emploi téléchargeables

- Mode d'emploi de l'appareil photo
- Mode d'emploi des fonctions sans fil
- Mode d'emploi de base de l'appareil photo et des fonctions sans fil
- Modes d'emploi des objectifs
- Modes d'emploi des logiciels

2 Consultez les fichiers PDF des modes d'emploi.

- Double-cliquez sur un mode d'emploi téléchargé (fichier PDF) pour l'ouvrir.
- Pour voir les modes d'emploi (fichiers PDF), Adobe Acrobat Reader DC ou un autre visionneur de fichier PDF Adobe est requis (version la plus récente recommandée).
- Si nécessaire, téléchargez gratuitement Adobe Acrobat Reader DC sur Internet.
- Pour apprendre à utiliser un visionneur PDF, reportez-vous à la section Aide.



Les logiciels peuvent être téléchargés depuis le site Web de Canon (p. 103).

Cartes compatibles

L'appareil photo peut utiliser les cartes suivantes, quelle que soit leur capacité : **si la carte est neuve ou a été formatée précédemment sur un autre appareil photo ou ordinateur, il est recommandé de la formater avec cet appareil photo** (p. 44).

- Cartes mémoire SD
- Cartes mémoire SDHC
- Cartes mémoire SDXC



L'appareil photo peut utiliser des cartes UHS-I, mais étant donné qu'il n'est pas compatible avec la norme UHS-I, les vitesses de lecture et d'écriture seront équivalentes tout au plus à la classe de vitesse SD 10.

Cartes capables d'enregistrer des vidéos

Pour enregistrer des vidéos, optez pour une carte SD de grande capacité affichant une classe de vitesse SD 6 « CLASS 6 » ou supérieure.

- Pour enregistrer des vidéos, si vous utilisez une carte dont la vitesse d'écriture est lente, l'enregistrement risque de ne pas s'effectuer correctement. En outre, si vous lisez une vidéo sur une carte dont la vitesse de lecture est lente, celle-ci risque de ne pas être lue correctement.
- Pour vérifier la vitesse de lecture/écriture de la carte, consultez le site Web du fabricant de la carte.



Dans ce mode d'emploi, « carte » fait référence aux cartes mémoire SD, cartes mémoire SDHC et cartes mémoire SDXC.

* **L'appareil est livré sans carte permettant l'enregistrement d'images/vidéos.** Vous devez l'acheter séparément.

Guide de démarrage rapide

1

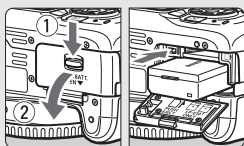

Insérez la batterie (p. 28).

- Pour charger la batterie, voir page 26.

2

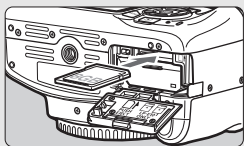

Insérez la carte (p. 28).

- Insérez la carte dans le emplacement de la carte en prenant soin de tourner l'étiquette vers le dos de l'appareil.

3

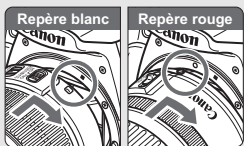

Montez l'objectif (p. 36).

- Alignez le repère de montage blanc ou rouge de l'objectif sur celui de l'appareil photo de même couleur.

4

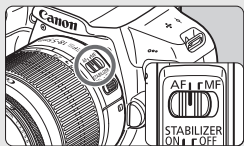

Positionnez le sélecteur de mode de mise au point de l'objectif sur <AF> (p. 36).

5

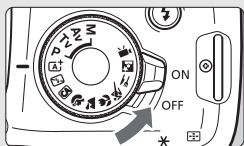

Positionnez le commutateur d'alimentation sur <ON> (p. 31).

- Lorsque l'écran LCD affiche l'écran de réglage de la date/heure/zone, voir page 33.

6

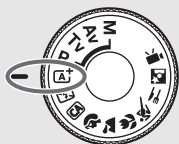

Positionnez la molette de mode sur <AiAF> (Scène intelligente auto) (p. 50).

- Tous les réglages nécessaires de l'appareil photo sont définis automatiquement.

7



Effectuez la mise au point sur le sujet (p. 39).

- Regardez dans le viseur et orientez le centre du viseur sur le sujet.
- Enfoncez le déclencheur à mi-course et l'appareil photo effectuera la mise au point.
- Au besoin, le flash intégré se relève.

8

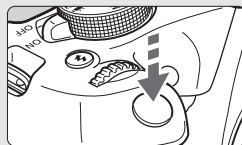

Prenez la photo (p. 39).

- Enfoncez à fond le déclencheur pour prendre la photo.

9







Vérifiez l'image.

- L'image capturée s'affiche pendant environ 2 secondes sur l'écran LCD.
- LCD.
- Pour afficher à nouveau l'image, appuyez sur la touche <▶> (p. 68).





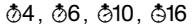

- Pour prendre des photos tout en regardant l'écran LCD, voir « Prise de vue avec Visée par l'écran » (p. 69).
- Pour afficher les images capturées, voir « Lecture des images » (p. 68).
- Pour effacer une image, voir « Effacement des images » (p. 98).

Conventions utilisées dans ce mode d'emploi ■

Icônes utilisées dans ce mode d'emploi

-  : Représente la molette principale.
-  : Représentent les touches directionnelles  en haut, en bas, à gauche et à droite.
-  : Représente la touche de réglage.
-  : Indique que chaque fonction reste active pendant environ 4, 6, 10 ou 16 secondes après que vous relâchez la touche.

* En plus des éléments ci-dessus, les icônes et symboles utilisés sur les touches de l'appareil photo et affichés sur l'écran LCD sont également utilisés dans ce mode d'emploi pour décrire les opérations et les fonctionnalités correspondantes.

-  : Indique une fonction modifiable en appuyant sur la touche <MENU> pour modifier ses réglages.
-  : Lorsque cette icône apparaît dans le coin supérieur droit de la page, elle indique que la fonction est uniquement disponible dans les modes de la zone de création (p. 23).
- (p. **) : Numéros des pages de référence pour de plus amples informations.
-  : Avertissement pour prévenir les problèmes de prise de vue.
-  : Informations complémentaires.
-  : Astuce ou conseil pour une meilleure prise de vue.
-  : Conseil de dépannage.



Suppositions de base

- Toutes les opérations décrites dans ce mode d'emploi supposent que le commutateur d'alimentation est réglé sur <ON> (p. 31).
- Il est supposé que tous les réglages du menu et les fonctions personnalisées sont à leur valeur par défaut.
- Les illustrations de ce mode d'emploi prennent comme exemple l'appareil photo équipé de l'objectif EF-S18-55mm f/3.5-5.6 IS II.













Chapitres

	Introduction	2
1	Mise en route	25
2	Prise de vue élémentaire et lecture des images	49
3	Prise de vue avec l'écran LCD (Prise de vue avec Visée par l'écran)	69
4	Enregistrement de vidéos	83
5	Lecture des images	93
6	Guide de démarrage des logiciels / Téléchargement d'images sur un ordinateur	101

Table des matières

Introduction	2
Liste de vérification des éléments	3
Modes d'emploi	4
Cartes compatibles.....	5
Guide de démarrage rapide	6
Conventions utilisées dans ce mode d'emploi	8
Chapitres	9
Consignes de sécurité.....	13
Précautions d'utilisation.....	16
Nomenclature	19
1 Mise en route	25
Charge de la batterie	26
Installation et retrait de la batterie et de la carte.....	28
Mise sous tension.....	31
Réglage de la date, de l'heure et de la zone.....	33
Sélection de la langue d'interface	35
Montage et retrait de l'objectif	36
Fonctionnement de base.....	38
 Contrôle rapide des fonctions de prise de vue	40
 Utilisation des menus	42
Formatage de la carte	44
Changement de l'affichage de l'écran LCD	46
Guide des fonctions.....	47

2 Prise de vue élémentaire et lecture des images 49

 Prise de vue entièrement automatique (Scène intelligente auto)....50	50
 Techniques d'automatisme total (Scène intelligente auto) 53	53
 Désactivation du flash..... 55	55
 Prise de vue en mode Créatif auto 56	56
 Prise de vue de portraits 59	59
 Prise de vue de paysages..... 60	60
 Prise de vue en gros-plan 61	61
 Prise de vue de sujets en mouvement..... 62	62
 Prise de vue d'aliments 63	63
 Prise de portraits de nuit 64	64
 Contrôle rapide..... 66	66
 Lecture des images..... 68	68





3 Prise de vue avec l'écran LCD (Prise de vue avec Visée par l'écran) 69

 Prise de vue avec l'écran LCD 70	70
Utilisation de la fonction autofocus pour faire la mise au point (Méthode AF)..... 73	73

4 Enregistrement de vidéos 83

 Enregistrement de vidéos 84	84
Prise de vue avec exposition automatique..... 84	84
Réglage de la taille de l'enregistrement vidéo 89	89

5 Lecture des images 93

 Recherche rapide d'images 94	94
 Vue agrandie..... 95	95
 Lecture des vidéos..... 96	96
 Effacement des images..... 98	98
DISP. Affichage des informations de prise de vue 99	99

6	Guide de démarrage des logiciels /	
	Téléchargement d'images sur un ordinateur	101
	Guide de démarrage des logiciels.....	102
	Téléchargement et consultation des modes d'emploi des logiciels (fichiers PDF)	104
	Téléchargement d'images sur un ordinateur.....	105
	Index.....	111

 Pour le guide de dépannage et les caractéristiques techniques, reportezvous au manuel d'instruction sur le site Web de Canon. Pour savoir comment télécharger ce manuel, reportez-vous à la page 4.

 **Logo de certification**
 Sous l'onglet [**3**], si vous sélectionnez [**Afficher logo certification**] et appuyez sur <**SET**>, certains des logos des certifications de l'appareil photo apparaissent. Vous trouverez d'autres logos de certification dans ce mode d'emploi, sur le boîtier de l'appareil photo et sur son emballage.

Consignes de sécurité

Les précautions suivantes sont fournies pour éviter toute blessure pour vous-même et autrui. Veillez à bien comprendre et suivre ces précautions avant d'utiliser le produit.

En cas de dysfonctionnement, problèmes ou dommages infligés au produit, prenez contact avec le Service Après-Vente Canon le plus proche ou le revendeur auprès duquel vous avez acheté le produit.



Avertissements :

Respectez les avertissements ci-dessous. Vous risquez autrement des blessures graves, voire mortelles.

- Pour éviter tout risque d'incendie, de chaleur excessive, de fuite de produit chimique, d'explosion et d'électrocution, respectez les consignes de sécurité ci-dessous :
 - N'utilisez aucun autre type de batterie, de source d'alimentation ou d'accessoire que ceux mentionnés dans le mode d'emploi. N'utilisez aucune batterie fabriquée ou modifiée par vos soins et n'utilisez pas le produit s'il est endommagé.
 - Abstenez-vous de court-circuiter, de désassembler ou de modifier la batterie. N'appliquez pas de chaleur ou soudure à la batterie. N'exposez pas la batterie au feu ou à l'eau. N'heurtez pas physiquement la batterie.
 - N'insérez pas les bornes plus et moins de la batterie de manière incorrecte.
 - Ne rechargez pas la batterie à une température en dehors de la plage de températures de charge (fonctionnement) autorisée. De plus, ne dépassez pas le temps de recharge indiqué dans le mode d'emploi.
 - N'insérez aucun corps étranger métallique dans les contacts électriques de l'appareil photo, des accessoires, des câbles de connexion, etc.
- Lors de la mise au rebut d'une batterie, isolez les contacts électriques à l'aide de ruban adhésif. Le contact avec d'autres objets métalliques ou batteries peut provoquer un incendie ou une explosion.
- Si une chaleur excessive, de la fumée ou des exhalaisons sont émises lors de la recharge de la batterie, débranchez immédiatement le chargeur de batterie de la prise secteur pour arrêter la recharge. Vous risquez autrement de provoquer un incendie, des dommages provoqués par la chaleur ou une électrocution.
- Si la batterie fuit, change de couleur, se déforme ou émet des fumées ou encore des exhalaisons, retirez-la immédiatement. Veillez à ne pas vous brûler pendant cette opération. Continuer à l'utiliser ainsi présente un risque d'incendie, d'électrocution ou de brûlure.
- Évitez que tout produit s'échappant de la batterie puisse entrer en contact avec vos yeux, votre peau et vos vêtements. Cela peut entraîner des problèmes de peau ou la cécité. Si des produits qui s'échappent de la batterie entrent en contact avec vos yeux, votre peau ou vos vêtements, rincez la zone affectée avec une grande quantité d'eau sans frotter. Consultez immédiatement un médecin.
- Ne laissez aucun câble à proximité d'une source de chaleur. Cela risquerait de déformer les câbles ou de faire fondre leur isolation et de provoquer un incendie ou une électrocution.
- Ne tenez pas l'appareil photo dans la même position pendant une période prolongée. Même si l'appareil photo ne semble pas trop chaud, un contact prolongé avec la même partie du boîtier peut provoquer une rougeur de la peau ou des ampoules causées par des brûlures superficielles. Il est recommandé aux personnes ayant des problèmes de circulation ou une peau très sensible d'utiliser un trépied. Cette consigne s'applique également lors de l'utilisation de l'appareil photo dans un endroit très chaud.
- Ne déclenchez pas le flash en direction d'une personne au volant d'une voiture ou de tout autre véhicule. Cela pourrait entraîner un accident.

- Lorsque vous n'utilisez pas l'appareil photo ou les accessoires, pensez à retirer la batterie et à débrancher la fiche du cordon d'alimentation et les câbles de raccordement de l'appareil avant de le ranger. Cela permet d'éviter électrocution, chaleur excessive, incendie ou corrosion.
- N'utilisez pas l'appareil en présence de gaz inflammable. Cela permet d'éviter tout risque d'explosion ou un incendie.
- Si vous laissez tomber l'appareil et que le boîtier se casse en exposant les pièces internes, ne les touchez pas. Il y a un risque d'électrocution.
- Abstenez-vous de désassembler ou de modifier l'appareil. Les pièces internes à haute tension peuvent entraîner une électrocution.
- Ne regardez pas le soleil ou une source lumineuse extrêmement brillante à travers l'appareil photo ou son objectif. Cela risquerait d'endommager votre vue.
- Conservez l'appareil hors de portée des enfants et des nourrissons, même lorsque vous l'utilisez. Les courroies ou cordons peuvent provoquer un étouffement, une électrocution ou des blessures accidentels. Si un enfant ou un nourrisson avale une pièce ou un accessoire de l'appareil photo, il risque également de s'étouffer ou de se blesser. Si un enfant ou un nourrisson avale une pièce ou un accessoire, consultez immédiatement un médecin.
- Ne rangez pas l'appareil photo dans un endroit poussiéreux ou humide. De même, tenez la batterie loin de tout article métallique et rangez-la avec son couvercle de protection en place pour éviter un court-circuit. Cela permet d'éviter incendie, chaleur excessive, électrocution ou brûlure.
- Avant d'utiliser l'appareil photo dans un avion ou un hôpital, vérifiez que cela est autorisé. Les ondes électromagnétiques émises par l'appareil peuvent interférer avec les instruments de l'avion ou les équipements médicaux de l'hôpital.
- Pour éviter incendie et électrocution, respectez les consignes de sécurité ci-dessous :
 - Insérez toujours le cordon d'alimentation à fond dans la prise.
 - Ne manipulez pas le cordon d'alimentation avec des mains mouillées.
 - Lorsque vous débranchez un cordon d'alimentation, saisissez et tirez la fiche, et non le cordon.
 - Ne griffez pas, ne coupez pas ou ne pliez pas excessivement le cordon, et ne placez aucun objet lourd sur celui-ci. Veillez également, à ne pas tordre ou nouer les cordons.
 - Ne branchez pas un trop grand nombre de cordons d'alimentation sur la même prise secteur.
 - N'utilisez pas un cordon dont le câble est rompu ou l'isolation endommagée.
- Débranchez régulièrement la fiche du cordon d'alimentation et retirez la poussière autour de la prise secteur avec un chiffon sec. Si l'appareil se trouve dans un environnement poussiéreux, humide ou huileux, la poussière présente sur la prise secteur peut devenir humide et entraîner un court-circuit, provoquant un incendie.
- Ne raccordez pas la batterie directement à une prise électrique ou à la prise d'allumecigare d'une voiture. La batterie pourrait fuir, dégager une chaleur excessive ou exploser, provoquant un incendie, des brûlures ou des blessures.
- Un enfant peut utiliser le produit après avoir reçu des explications détaillées sur son utilisation de la part d'un adulte. Surveillez les enfants pendant qu'ils utilisent le produit. Une utilisation incorrecte peut provoquer une électrocution ou des blessures.
- Ne laissez pas l'objectif ou l'appareil photo muni d'un objectif au soleil sans le bouchon d'objectif. Sinon, l'objectif risque de concentrer les rayons du soleil et de provoquer un incendie.
- Ne recouvrez pas ou n'emballez pas le produit dans du tissu. En effet, la chaleur risque d'être capturée à l'intérieur et de déformer le boîtier ou de provoquer un incendie.
- Prenez soin de ne pas mouiller l'appareil photo. Si vous laissez tomber le produit dans l'eau ou si de l'eau ou du métal pénètre à l'intérieur, retirez rapidement la batterie. Cela permet d'éviter incendie, électrocution ou brûlure.
- N'utilisez ni diluant, ni benzène, ni tout autre solvant organique pour nettoyer le produit. Cela risquerait d'entraîner un risque d'incendie ou de porter atteinte à votre santé.



Précautions : Respectez les précautions ci-dessous. Vous risquez autrement de provoquer des dommages physiques ou matériels.

- N'utilisez ou ne rangez pas le produit dans un endroit où la température est élevée comme dans une voiture ou sous un soleil brûlant. Le produit peut devenir brûlant et provoquer des brûlures. Vous risquez également de provoquer une fuite ou une explosion de la batterie, ce qui détériorera les performances du produit ou en réduira la durée de vie.
- Ne déplacez pas l'appareil photo lorsqu'il est installé sur un trépied. Ceci pourrait provoquer des blessures ou un accident. Vérifiez également que le trépied est suffisamment robuste pour supporter le poids de l'appareil photo et de l'objectif.
- Ne laissez pas le produit dans un environnement à basse température pendant une période prolongée. Le produit en refroidissant pourrait provoquer des blessures en cas de contact.
- Ne déclenchez pas le flash à proximité des yeux. Cela pourrait causer des dommages.

Précautions d'utilisation

Précautions lors de l'utilisation

- Cet appareil photo est un instrument de précision. Ne le faites pas tomber et ne lui faites pas subir de choc.
- L'appareil n'étant pas étanche, il ne doit pas être utilisé dans l'eau. S'il tombe accidentellement dans l'eau, contactez le Service Après-Vente Canon le plus proche dès que possible. S'il est mouillé, essuyez-le avec un chiffon propre et sec. S'il a été exposé à l'air marin, essuyez-le avec un chiffon humide bien essoré.
- Ne laissez pas l'appareil à proximité d'appareils émettant des champs magnétiques puissants, par exemple un aimant ou un moteur électrique. Évitez également d'utiliser ou de laisser l'appareil dans des endroits soumis à des ondes radio puissantes, par exemple des émetteurs de radio-télédiffusion. Les champs magnétiques puissants peuvent entraîner des dysfonctionnements de l'appareil et détruire les données d'image.
- N'exposez pas l'appareil photo à une chaleur excessive, par exemple au soleil, dans une voiture.
- L'appareil renferme des circuits électroniques de précision. N'essayez jamais de le démonter.
- Ne bloquez pas le fonctionnement du flash intégré ou du miroir avec le doigt ou autre, sous peine de provoquer un dysfonctionnement.
- Utilisez une poire soufflante en vente dans le commerce pour éliminer la poussière qui adhère à l'objectif, au viseur, au miroir reflex, au verre de visée, etc. Évitez de nettoyer le boîtier de l'appareil ou l'objectif avec des produits nettoyants à base de solvants organiques. Si vous n'arrivez pas à enlever la saleté, contactez le Service Après-Vente Canon le plus proche.
- Ne touchez pas les contacts électriques de l'appareil avec les doigts. Ceci afin d'empêcher leur corrosion. La corrosion pourrait compromettre le bon fonctionnement de l'appareil.
- Si vous déplacez rapidement l'appareil d'un environnement froid à un endroit chaud, il risque de se former de la condensation sur l'appareil et sur les pièces internes. Pour éviter toute condensation, mettez l'appareil photo dans un sac en plastique hermétique et laissez-le se stabiliser à température ambiante avant de le sortir du sac.

- N'utilisez pas l'appareil s'il présente des traces de condensation. Cela pourrait l'endommager. En cas de condensation, retirez l'objectif, la carte ainsi que la batterie et attendez que la condensation s'évapore avant d'utiliser l'appareil.
- Si vous ne prévoyez pas d'utiliser l'appareil pendant une longue période, retirez la batterie et rangez l'appareil dans un endroit frais, sec et bien ventilé. Lorsque vous n'utilisez pas l'appareil pendant une période prolongée, appuyez de temps en temps sur le déclencheur deux ou trois fois de suite, pour vous assurer qu'il fonctionne toujours.
- Évitez de ranger l'appareil photo dans des endroits où sont stockés des produits chimiques susceptibles de provoquer rouille et corrosion, par exemple dans un laboratoire.
- Lorsque l'appareil photo n'a pas été utilisé pendant une longue période, testez toutes ses fonctions avant de l'utiliser. Si vous n'avez pas utilisé l'appareil photo pendant un certain temps ou que vous prévoyez de faire très prochainement une série de photos importantes, lors d'un séjour à l'étranger par exemple, faites vérifier le fonctionnement de votre appareil photo auprès du Service Après-Vente Canon le plus proche de chez vous ou assurez-vous personnellement de son bon fonctionnement.
- Si vous utilisez la prise de vue en continu, la prise de vue avec Visée par l'écran ou l'enregistrement vidéo pendant une période prolongée, l'appareil photo peut devenir chaud. Il ne s'agit pas d'un dysfonctionnement.
- S'il y a une source lumineuse vive à l'intérieur ou à l'extérieur de la zone d'image, un phénomène d'images fantômes peut se produire.

Écran LCD

- L'écran LCD fait appel à une technologie de haute précision avec plus de 99,99 % de pixels effectifs. Toutefois, il est possible qu'il y ait quelques pixels morts s'affichant uniquement en noir ou rouge, etc., dans le 0,01 % de pixels restants, voire moins. Les pixels morts ne sont pas le signe d'un mauvais fonctionnement. Ils sont sans effet sur les images enregistrées.
- Si vous laissez allumé l'écran LCD pendant une période prolongée, un marquage du phosphore à l'écran peut avoir lieu, c'est-à-dire qu'une image rémanente peut apparaître sur l'écran. Toutefois, ce phénomène ne dure pas et disparaît lorsque vous cessez d'utiliser l'appareil pendant quelques jours.
- L'affichage de l'écran LCD peut sembler lent à basse température, ou sombre à haute température. Il redevient normal à température ambiante.

Cartes

Pour protéger la carte et les données qui y sont enregistrées, prenez en considération les points suivants :

- Ne faites pas tomber, ne pliez pas ou ne mouillez pas la carte. Ne la soumettez pas à une force excessive, un choc physique ou des vibrations.
- Ne touchez pas les contacts électriques de la carte avec les doigts ou un objet métallique.
- Ne collez pas d'autocollants ou autre sur la carte.
- Évitez de conserver ou d'utiliser la carte à proximité de tout ce qui peut générer des champs magnétiques puissants tels que les téléviseurs, les haut-parleurs ou les aimants. Évitez également tout endroit chargé d'électricité statique.
- Ne laissez pas la carte au soleil ni près d'une source de chaleur.
- Rangez la carte dans un boîtier ou autre.
- Ne rangez pas la carte dans des endroits chauds, poussiéreux ou humides.

Objectif

Lorsque vous retirez l'objectif de l'appareil photo, fixez le bouchon arrière de l'objectif et posez l'objectif avec sa monture orientée vers le haut pour éviter d'endommager la surface de l'objectif et les contacts électriques.



Taches se collant à l'avant du capteur

Outre la poussière extérieure qui s'infiltré dans l'appareil, dans de rares cas, le lubrifiant des pièces internes de l'appareil peut adhérer à l'avant du capteur. Si des taches sont toujours visibles sur l'image, nous vous recommandons de confier le nettoyage du capteur à un Service Après-Vente Canon.

Nomenclature

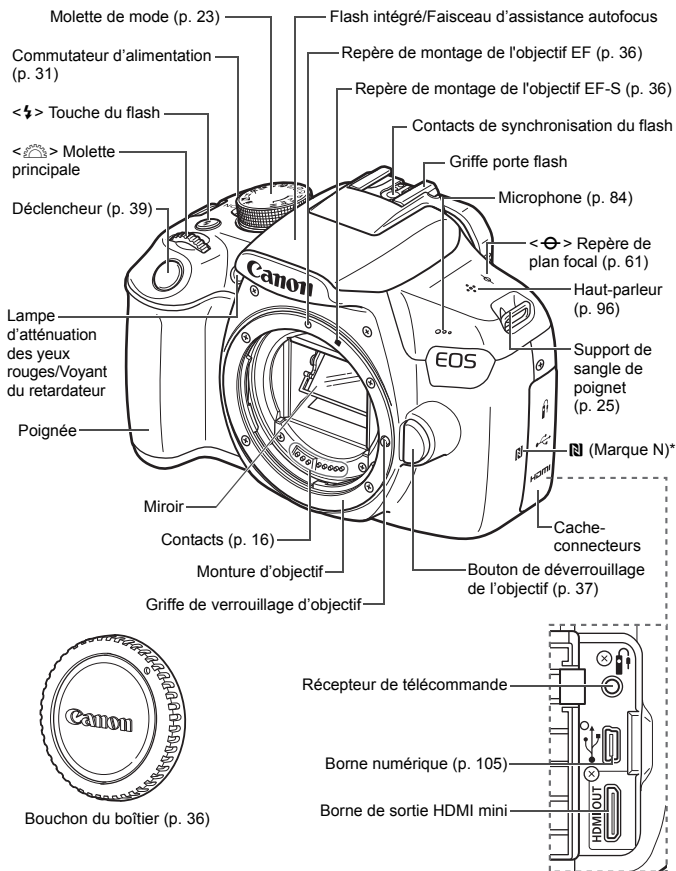

* Pour les connexions sans fil avec la fonction NFC.

Réglages des fonctions de prise de vue (dans les modes de la zone de création, p. 23)

Pointeur de la molette principale
Mode de prise de vue
Indicateur de niveau d'exposition
Valeur de correction d'exposition
Plage de bracketing d'exposition auto (AEB)
Style d'image
Fonctionnement de l'autofocus
ONE SHOT :
 Autofocus One-Shot
AI FOCUS :
 Autofocus AI Focus
AI SERVO :
 Autofocus AI Servo
MF :
 Mise au point manuelle
 Icône écran de contrôle rapide (p. 40, 66)
Niveau de batterie (p. 32)
Balance des blancs
AWB Auto : Priorité ambiance
AWB w Auto : Priorité blanc
 ☀ Lumière du jour
 🏠 Ombragé
 ☁ Nuageux
 ⚡ Lumière Tungstène
 🌞 Lumière fluoescence blanche
 ⚡ Flash
 📷 Personnalisé
Acquisition/retardateur
 □ Vue par vue
 📷 Prise de vue en continu
 ⌚ Retardateur : 10 sec.
 ⌚₂ Retardateur : 2 sec.
 ⌚_c Retardateur : En continu
Vitesse d'obturation
Ouverture
Auto Lighting Optimizer (Correction auto de luminosité)
Sensibilité ISO
Priorité hautes lumières
Correction d'exposition au flash
Correction d'exposition au flash externe
Sortir le flash intégré (p. 41)
Qualité d'enregistrement des images
 ▲L Grande/Fine
 ▲L Grande/Normale
 ▲M Moyenne/Fine
 ▲M Moyenne/Normale
 ▲S1 Petite 1/Fine
 ▲S1 Petite 1/Normale
 S2 Petite 2 (Fine)
 S3 Petite 3 (Fine)
 RAW + ▲L RAW+Grande/Fine
 RAW RAW
Nombre de prises de vue possibles
Nombre de prises de vue possibles pendant le bracketing de la balance des blancs
Indicateur du retardateur
Correction de la balance des blancs
Bracketing de la balance des blancs
Mode mesure
 📷 Mesure évaluative
 📷 Mesure sélective
 □ Mesure moyenne à prépondérance centrale
Indicateur de connexion GPS
Statut de la transmission Eye-Fi

L'affichage n'indiquera que les réglages actuellement appliqués.

Informations dans le viseur

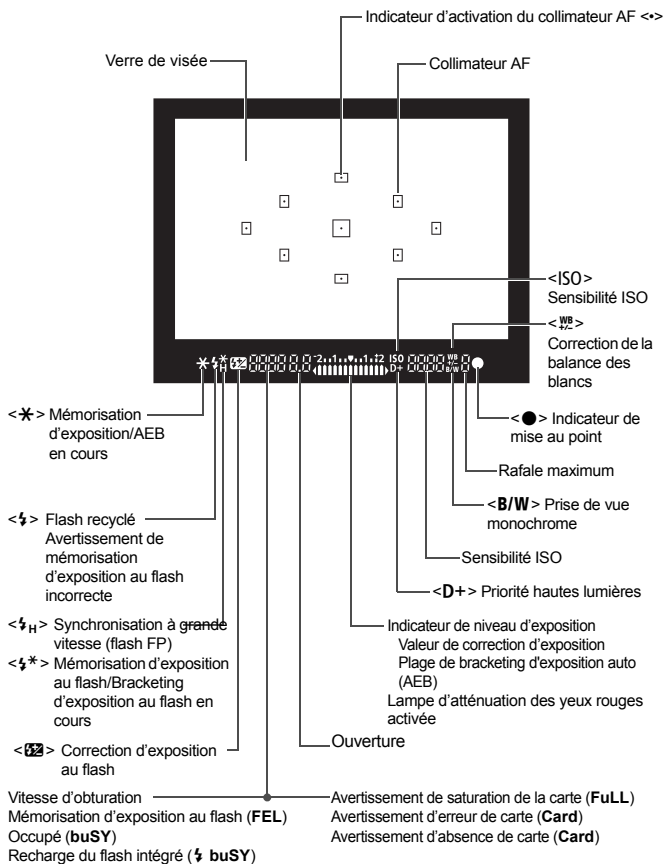

L'affichage n'indiquera que les réglages actuellement appliqués.

Molette de mode

La molette de mode comprend les modes de la zone élémentaire, les modes de la zone de création et le mode d'enregistrement vidéo.

Zone de création

Ces modes vous donnent davantage de contrôle pour photographier un grand nombre de sujets comme vous le souhaitez.

- P** : Programme d'exposition automatique
- Tv** : Priorité Vitesse AE
- Av** : Priorité à l'ouverture
- M** : Exposition manuelle

Zone élémentaire

Il vous suffit d'appuyer sur le déclencheur. L'appareil photo procède à tous les réglages en fonction du sujet ou de la scène à photographier.

- A⁺** : Scène intelligente auto (p. 50)
- [Flash]** : Flash annulé (p. 55)
- CA** : Créatif auto (p. 56)

Zone dédiée à l'image

- [Portrait]** : Portrait (p. 59)
- [Paysage]** : Paysage (p. 60)
- [Gros-plan]** : Gros-plan (p. 61)
- [Sports]** : Sports (p. 62)
- [Aliments]** : Aliments (p. 63)
- [Portrait nuit]** : Portrait nuit (p. 64)

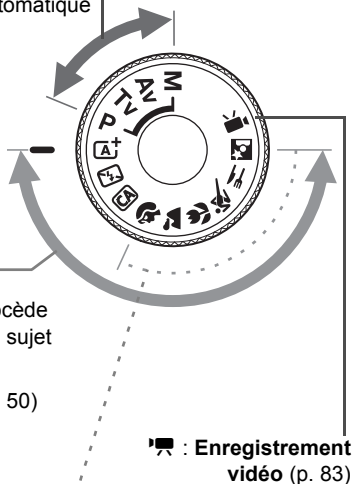

Chargeur de batterie LC-E10

Chargeur pour batterie LP-E10 (p. 26).

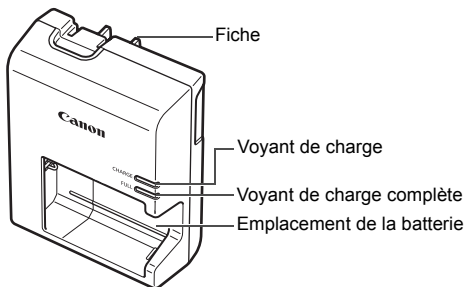

**CONSIGNES DE SÉCURITÉ IMPORTANTES - CONSERVEZ-LES. DANGER :
POUR ÉVITER TOUT RISQUE D'INCENDIE ET D'ÉLECTROCUTION,
RESPECTEZ SOIGNEUSEMENT CES INSTRUCTIONS.**

Si vous devez brancher le chargeur dans un pays autre que les États-Unis,
utilisez un adaptateur en option conforme à la tension de la prise en question..

Chargeur de batterie LC-E10E

Chargeur pour batterie LP-E10 (p. 26).

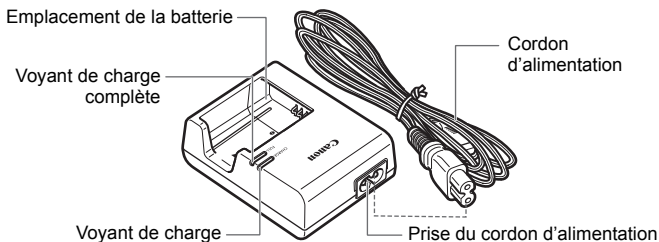

1

Mise en route

Ce chapitre décrit les étapes préalables à la prise de vue et le fonctionnement de base de l'appareil photo.

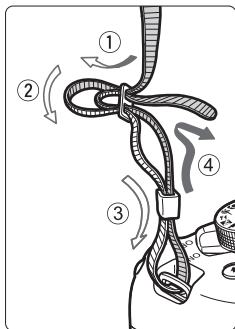

Fixation de la courroie

Passez l'extrémité de la courroie à travers le support de sangle de poignet de l'appareil par le bas. Ensuite, faites-la passer dans la boucle de la courroie de la manière illustrée. Tendez la courroie en tirant dessus et assurez-vous qu'elle est bien fixée.

- Le volet oculaire est attaché à la courroie.

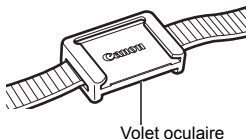

Charge de la batterie

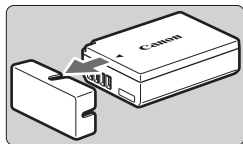

1 Retirez le couvercle de protection.

- Retirez le couvercle de protection fourni avec la batterie.

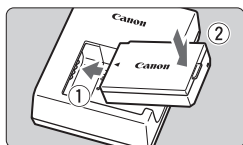

2 Insérez la batterie.

- Fixez la batterie bien en place sur le chargeur de batterie de la manière illustrée.
- Pour retirer la batterie, suivez la procédure ci-dessus dans l'ordre inverse.

LC-E10

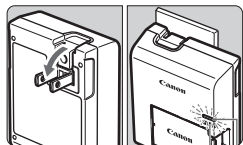

Voyant de charge complète

Voyant de charge

LC-E10E

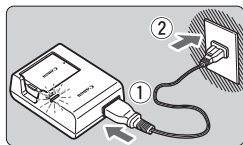

3 Rechargez la batterie.

Pour LC-E10

- Dégagez la fiche du chargeur de batterie comme indiqué par la flèche et branchez le chargeur de batterie sur une prise secteur.

Pour LC-E10E

- Raccordez le cordon d'alimentation au chargeur de batterie et branchez la fiche du cordon d'alimentation sur une prise secteur.
- ▶ La recharge commence et le voyant de charge s'allume en orange.
- ▶ Lorsque la batterie est complètement chargée, le voyant de charge complète s'allume en vert.

- Il faut environ 2 heures, à température ambiante (23 °C / 73 °F), pour recharger une batterie totalement déchargée. Le temps nécessaire pour recharger la batterie varie considérablement selon la température ambiante et l'autonomie restante de la batterie.
- Pour des raisons de sécurité, la recharge à basse température (6 °C - 10 °C / 43 °F - 50 °F) prend plus de temps (jusqu'à environ 4 heures).



Conseils d'utilisation de la batterie et du chargeur de batterie

- **La batterie n'est pas complètement chargée à l'achat.**
Rechargez la batterie avant utilisation.
 - **Rechargez la batterie la veille de son utilisation ou le jour même.**
Même lorsqu'elle est rangée, une batterie chargée se vide progressivement et sa capacité diminue.
 - **Lorsque la recharge est terminée, détachez la batterie et débranchez le chargeur de batterie de la prise secteur.**
 - **Retirez la batterie de l'appareil lorsque vous ne l'utilisez pas.**
Si vous laissez la batterie dans l'appareil photo pendant une période prolongée, une faible quantité de courant est libérée, entraînant une décharge excessive et une diminution de l'autonomie de la batterie. Rangez la batterie avec son couvercle de protection (fourni) en place. Le stockage d'une batterie complètement rechargée peut réduire ses performances.
 - **Le chargeur de batterie peut également être utilisé dans un pays étranger.**
Le chargeur de batterie est compatible avec une source d'alimentation de 100 à 240 V CA 50/60 Hz. Au besoin, fixez une fiche adaptatrice en vente dans le commerce convenant au pays ou à la région correspondant. Ne fixez pas un transformateur de tension portable au chargeur de batterie. Ceci pourrait l'endommager.
 - **Si la batterie s'épuise rapidement même après l'avoir complètement rechargée, c'est qu'elle a atteint la fin de sa durée de vie.**
Achetez une batterie neuve.
- Ne touchez pas la fiche du chargeur de batterie pendant au moins 3 secondes après l'avoir débranchée.
 - Ne chargez pas de batteries autres que la batterie LP-E10.
 - La batterie LP-E10 est destinée aux produits Canon uniquement. Son utilisation avec un chargeur de batterie ou un produit incompatible peut entraîner un dysfonctionnement ou des accidents pour lesquels Canon ne saurait être tenu pour responsable.

Installation et retrait de la batterie et de la carte

Introduisez une batterie LP-E10 complètement chargée dans l'appareil photo. Vous pouvez utiliser une carte mémoire SD, SDHC ou SDXC (vendue séparément) avec l'appareil photo. Les images capturées sont enregistrées sur la carte.

- ⚠ Assurez-vous que le taquet de protection contre l'écriture de la carte est tourné vers le haut pour permettre l'écriture et l'effacement.**

Installation et retrait de la batterie et de la carte

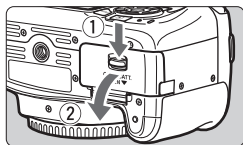

1 Ouvrez le couvercle.

- Faites glisser le levier comme indiqué par les flèches et ouvrez le couvercle.

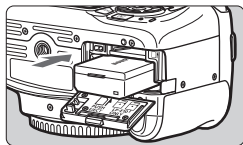

2 Insérez la batterie.

- Insérez l'extrémité dotée de contacts électriques.
- Insérez la batterie jusqu'au déclic.

Taquet de protection contre l'écriture

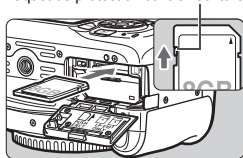

3 Insérez la carte.

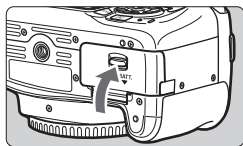

- Placez l'étiquette de la carte face au dos de l'appareil photo et insérez la carte jusqu'au déclic comme illustré.



4 Fermez le couvercle.

- Fermez le couvercle en exerçant une légère pression.
- Lorsque le commutateur d'alimentation est positionné sur <ON>, le nombre de prises de vue possibles (p. 32) s'affiche sur l'écran LCD.

 Après avoir ouvert le couvercle du compartiment à batterie/logement de la carte, évitez de le pousser davantage en arrière avec force. La charnière risquerait, autrement, de se briser.

-  ● Le nombre de prises de vue possibles dépend de la capacité restante de la carte, de la qualité d'enregistrement des images, de la sensibilité ISO, etc.
- Régler [ 1 : Déclencher obturat. sans carte] sur [Désactiver] vous évitera de photographier sans avoir inséré une carte.

Retrait de la batterie et de la carte

1 Positionnez le commutateur d'alimentation sur <OFF> (p. 31).

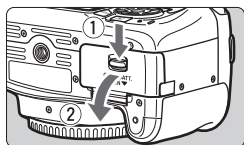

2 Ouvrez le couvercle.

- Vérifiez que le voyant d'accès est éteint, puis ouvrez le couvercle.
- Si [Enregistrement...] s'affiche, refermez le couvercle.

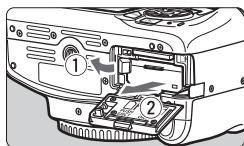

3 Retirez la batterie.

- Appuyez sur le levier de verrouillage de la batterie comme indiqué par la flèche et retirez la batterie.
- Pour éviter un court-circuit des contacts électriques, pensez à fixer le couvercle de protection fourni (p. 26) sur la batterie.

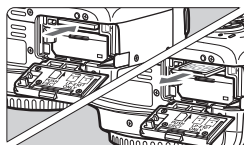

4 Retirez la carte.

- Appuyez délicatement sur la carte, puis relâchez pour l'éjecter.
- Retirez la carte.

5 Fermez le couvercle.





- Fermez le couvercle en exerçant une légère pression.

- **Le voyant d'accès s'allume ou clignote lorsque des données sont transférées sur la carte ou lorsque des images y sont enregistrées, lues ou effacées. N'ouvrez pas le couvercle du compartiment à batterie/logement de la carte.**
En outre, lorsque le voyant d'accès est allumé ou clignote, n'effectuez aucune des opérations suivantes. Vous risqueriez autrement d'endommager les données d'image, la carte ou l'appareil photo.
 - **Retirer la carte.**
 - **Retirer la batterie.**
 - **Secouer et faire subir des chocs à l'appareil.**
 - **Débrancher et brancher un cordon d'alimentation** (lorsque des accessoires de prise électrique du foyer (vendus séparément) sont utilisés).
- Si la carte contient déjà des images enregistrées, la numérotation des images peut ne pas commencer à partir de 0001.
- Si un message d'erreur lié à la carte s'affiche sur l'écran LCD, retirez et réinsérez la carte. Si l'erreur persiste, utilisez une autre carte. Si vous pouvez transférer toutes les images de la carte sur un ordinateur, faites-le puis formatez la carte avec l'appareil photo (p. 44). La carte sera peut-être alors de nouveau utilisable.
- Ne touchez pas les contacts de la carte avec les doigts ou des objets métalliques. N'exposez pas les contacts à la poussière ou à l'eau. Si des salissures se collent sur les contacts, le contact peut être défectueux.
- Les cartes multimédias (MMC) ne peuvent pas être utilisées (une erreur de la carte apparaîtra).

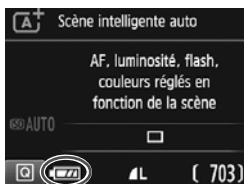
Indicateur du niveau de charge de la batterie

Lorsque l'appareil photo est sous tension, l'indicateur du niveau de charge de la batterie affiche l'un des quatre niveaux suivants.



-  : Le niveau de charge de la batterie est suffisant.
-  : Le niveau de charge de la batterie est faible, mais vous pouvez encore utiliser l'appareil photo.
-  : La batterie est presque vide. (Clignote)
-  : Rechargez la batterie.

Nombre de prises de vue possibles

Température	Température ambiante (23 °C / 73 °F)	Basses températures (0 °C / 32 °F)
Sans flash	Environ 600 prises de vue	Environ 580 prises de vue
Flash à 50 %	Environ 500 prises de vue	Environ 410 prises de vue

- Les chiffres ci-dessus sont basés sur une batterie LP-E10 complètement chargée, sans prise de vue avec Visée par l'écran et sur les normes d'essai de la CIPA (Camera & Imaging Products Association).



- Si vous effectuez l'une des actions suivantes, la batterie se déchargera plus rapidement :
 - Enfoncer le déclencheur à mi-course pendant une période prolongée.
 - Activer fréquemment l'autofocus sans prendre de photo.
 - Utiliser l'Image Stabilizer (Stabilisateur d'image) de l'objectif.
 - Utiliser fréquemment l'écran LCD.
- Le nombre de prises de vue possibles peut diminuer selon les conditions réelles de la prise de vue.
- L'objectif fonctionne sur la batterie de l'appareil photo. Certains objectifs épuiseront la batterie plus rapidement que d'autres.
- Pour connaître le nombre de photos possibles en mode de prise de vue avec Visée par l'écran, voir page 71.

MENU Réglage de la date, de l'heure et de la zone

Lorsque vous allumez l'appareil photo pour la première fois ou si la date/heure/zone a été réinitialisée, l'écran de réglage de la date/heure/zone apparaît. Suivez les étapes ci-dessous pour régler en premier le fuseau horaire. Réglez l'appareil photo sur le fuseau horaire de l'endroit où vous vivez de sorte que, lorsque vous voyagez, il vous suffit de changer le réglage sur le fuseau horaire de votre destination, et l'appareil photo réglera automatiquement la date/heure.

Notez que la date et l'heure ajoutées aux images enregistrées reposeront sur ce réglage. Veillez à régler correctement la date/heure.

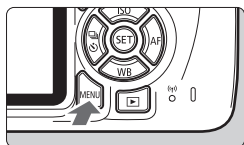

1 Affichez l'écran du menu.

- Appuyez sur la touche <MENU> pour afficher l'écran du menu.



2 Dans l'onglet [F2], sélectionnez [Date/Heure/Zone].

- Appuyez sur les touches <◀> <▶> pour sélectionner l'onglet [F2].
- Appuyez sur les touches <▲> <▼> pour sélectionner [Date/Heure/Zone], puis appuyez sur <SET>.

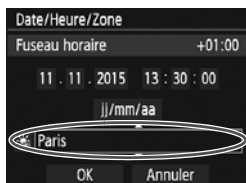

3 Réglez le fuseau horaire.

- [Londres] est réglé par défaut.
- Appuyez sur les touches <◀> <▶> pour sélectionner la case du fuseau horaire.
- Appuyez sur <SET> pour afficher <⬇>.
- Appuyez sur les touches <▲> <▼> pour sélectionner le fuseau horaire, puis appuyez sur <SET>. (Revient à <□>.)



- La procédure de réglage du menu est expliquée aux pages 42 et 43.
- À l'étape 3, l'heure affichée dans le coin supérieur droit de l'écran correspond au décalage horaire par rapport au Temps universel coordonné (UTC). Si vous ne voyez pas votre fuseau horaire, réglez-le en vous reportant à la différence avec UTC.

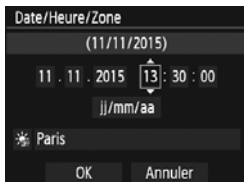

4 Réglez la date et l'heure.

- Appuyez sur les touches <◀> <▶> pour sélectionner le nombre.
- Appuyez sur <SET> pour afficher <◀>.
- Appuyez sur les touches <▲> <▼> pour sélectionner le nombre, puis appuyez sur <SET>. (Revient à <◻>.)

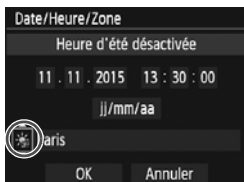

5 Réglez l'heure d'été.

- Réglez-la au besoin.
- Appuyez sur les touches <◀> <▶> pour sélectionner [☀️].
- Appuyez sur <SET> pour afficher <◀>.
- Appuyez sur les touches <▲> <▼> pour sélectionner [☀️], puis appuyez sur <SET>.
- Lorsque l'heure d'été est réglée sur [☀️], le réglage défini à l'étape 4 est avancé d'une heure. Si [☀️] est réglé, l'heure d'été est annulée et ramenée une heure en arrière.

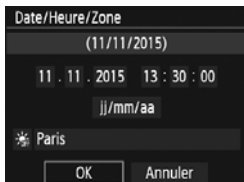

6 Quittez le réglage.

- Appuyez sur les touches <◀> <▶> pour sélectionner [OK], puis appuyez sur <SET>.
- ▶ La date/heure/zone, ainsi que l'heure d'été sont réglées, et le menu réapparaît.

⚠ Les réglages de la date/heure/zone risquent d'être réinitialisés dans les cas suivants. Le cas échéant, réglez à nouveau la date/heure/zone.

- Si l'appareil photo est rangé sans la batterie.
- Si la batterie de l'appareil photo se décharge.
- Si l'appareil photo est exposé à des températures sous le point de congélation pendant une période prolongée.

- 📄 ● La date/heure réglée sera appliquée au moment où vous appuierez sur <SET> à l'étape 6.
- Après avoir modifié le fuseau horaire, vérifiez que les bonnes date et heure ont été réglées.

MENU Sélection de la langue d'interface

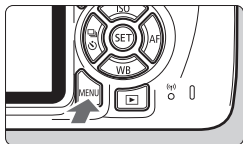

1 Affichez l'écran du menu.

- Appuyez sur la touche <MENU> pour afficher l'écran du menu.

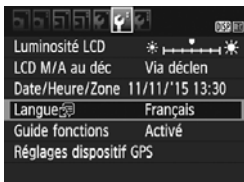

2 Dans l'onglet [F2], sélectionnez [Langue].

- Appuyez sur les touches <◀> <▶> pour sélectionner l'onglet [F2].
- Appuyez sur les touches <▲> <▼> pour sélectionner l'option [Langue], puis appuyez sur <SET>.



3 Réglez la langue souhaitée.

- Appuyez sur les touches <▲> <▼> pour sélectionner la langue, puis appuyez sur <SET>.
- ▶ La langue d'interface est modifiée.

English	Norsk	Română
Deutsch	Svenska	Türkçe
Français	Español	العربية
Nederlands	Ελληνικά	русино
Dansk	Русский	简体中文
Português	Polski	繁體中文
Suomi	Čeština	한국어
Italiano	Magyar	日本語
Українська		

Montage et retrait de l'objectif

L'appareil photo est compatible avec tous les objectifs EF et EF-S Canon. L'appareil photo ne peut pas être utilisé avec les objectifs EF-M.

Montage de l'objectif

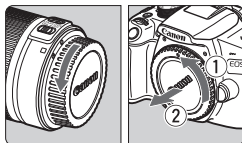

1 Retirez les bouchons.

- Retirez le bouchon arrière de l'objectif et le bouchon du boîtier en les tournant comme indiqué par les flèches.

Repère blanc

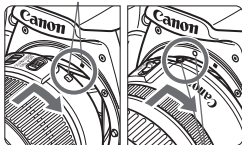

2 Montez l'objectif.

- Alignez le repère blanc ou rouge de l'objectif sur celui de même couleur de l'appareil photo. Tournez l'objectif dans le sens de la flèche jusqu'au déclic.

Repère rouge

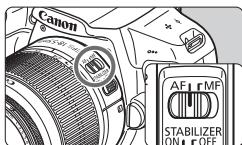

3 Positionnez le sélecteur de mode de mise au point de l'objectif sur <AF>.

- <AF> signifie « autofocus ».
- S'il est positionné sur <MF> (mise au point manuelle), la mise au point automatique ne fonctionnera pas.

4 Enlevez le bouchon avant de l'objectif.

Minimiser la poussière

- Changez d'objectif rapidement dans un endroit peu poussiéreux.
- Fixez le bouchon du boîtier sur l'appareil photo lorsque vous le rangez sans son objectif.
- Retirez la poussière du bouchon du boîtier avant de le fixer.

Zoom

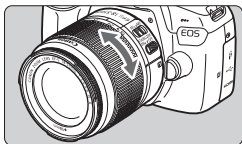

Tournez manuellement la bague de zoom sur l'objectif.

- Si vous souhaitez effectuer un zoom, faites-le avant la mise au point. Vous risquez de modifier la mise au point en tournant la bague de zoom après avoir effectué la mise au point.

Retrait de l'objectif

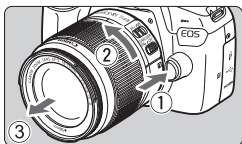

Tout en appuyant sur le bouton de déverrouillage de l'objectif, tournez l'objectif comme indiqué par les flèches.

- Tournez l'objectif jusqu'à ce qu'il se bloque, puis retirez-le.
- Une fois l'objectif retiré, fixez-y le bouchon arrière.



- Ne regardez jamais le soleil directement à travers un objectif. Ceci pourrait provoquer une perte de la vision.
- Lorsque vous fixez ou retirez un objectif, positionnez le commutateur d'alimentation de l'appareil photo sur <OFF>.
- Si la partie avant (bague de mise au point) de l'objectif tourne pendant la mise au point automatique, ne touchez pas la pièce en rotation.
- Pendant la prise de vue par le viseur ou la prise de vue avec Visée par l'écran, si vous utilisez un objectif TS-E (à l'exception du TS-E17mm f/4L ou du TS-E24mm f/3.5L II) et décalez ou inclinez l'objectif ou utilisez un tube-allonge, il se peut que l'exposition standard ne soit pas obtenue ou que l'exposition soit irrégulière.



Angle de champ

Comme la taille du capteur d'image est inférieure au format d'un film 35 mm, l'angle de champ d'un objectif monté sur l'appareil photo sera équivalent à celui d'un objectif avec environ 1,6x la distance focale indiquée.



Taille du capteur d'image (environ)
(22,3 x 14,9 mm / 0,88 x 0,59 po.)

Format du film de 35 mm
(36 x 24 mm / 1,42 x 0,94 po.)

Fonctionnement de base

Réglage de la clarté du viseur

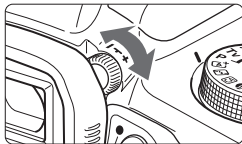

Tournez le bouton du correcteur dioptrique.

- Tournez le bouton vers la gauche ou la droite afin que les collimateurs AF (neuf cases) du viseur deviennent plus nets.
- Si le bouton est difficile à tourner, retirez l'ocilleton.

 Si le réglage dioptrique de l'appareil photo ne permet toujours pas d'obtenir une image nette dans le viseur, il est recommandé d'utiliser des lentilles de correction dioptrique de série E (vendues séparément).

Prise en main de l'appareil

Pour obtenir des images nettes, immobilisez l'appareil afin d'éviter tout risque de flou de bougé.

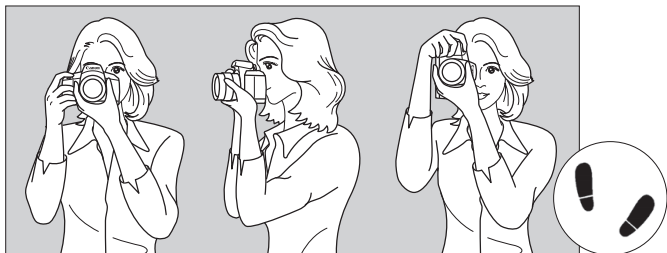

Prise de vue à l'horizontale

Prise de vue à la verticale

1. Placez fermement votre main droite autour de la poignée de l'appareil photo.
2. Tenez l'objectif par dessous avec la main gauche.
3. Reposez légèrement l'index de votre main droite sur le déclencheur.
4. Appuyez légèrement vos bras et vos coudes contre l'avant de votre corps.
5. Pour avoir un équilibre parfait, mettez un pied légèrement devant l'autre.
6. Appuyez l'appareil contre le visage et regardez dans le viseur.

 Pour prendre des photos en regardant l'écran LCD, voir page 69.

Déclencheur

Le déclencheur possède deux positions. Vous pouvez enfoncer le déclencheur à mi-course. Vous pouvez ensuite enfoncer le déclencheur à fond.

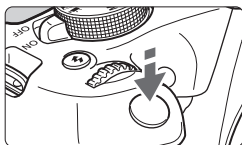

Enfoncement à mi-course

Ceci active la mise au point automatique et le système d'exposition automatique qui règle la vitesse d'obturation et l'ouverture. Le réglage d'exposition (vitesse d'obturation et ouverture) s'affiche dans le viseur (☉4).

L'écran LCD s'éteint lorsque vous enfoncez le déclencheur à mi-course.

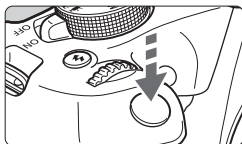

Enfoncement à fond

L'obturateur est déclenché et la photo est prise.

Prévention des flous de bougé

Le mouvement de l'appareil photo au moment de l'exposition en prise de vue à main levée s'appelle un flou de bougé. Cela peut produire des images floues. Pour éviter tout flou de bougé, prenez en considération les points suivants :

- Maintenez et immobilisez l'appareil photo comme illustré à la page précédente.
- Enfoncez le déclencheur à mi-course pour faire la mise au point automatique, puis enfoncez-le à fond lentement.



- Si vous enfoncez le déclencheur à fond sans l'enfoncer d'abord à mi-course ou si vous l'enfoncez à mi-course puis l'enfoncez immédiatement à fond, il s'écoulera un court laps de temps avant que l'appareil prenne la photo.
- Même pendant l'affichage des menus, la lecture ou l'enregistrement des images, vous pouvez immédiatement revenir à l'état prêt pour la prise de vue en enfonçant le déclencheur à mi-course.

Q Contrôle rapide des fonctions de prise de vue

Vous pouvez sélectionner et régler directement les fonctions de prise de vue affichées sur l'écran LCD. Il s'agit du contrôle rapide.



1 Appuyez sur la touche <Q>.

- ▶ L'écran de contrôle rapide apparaît (⊙10).

2 Réglez la fonction de votre choix.

- Appuyez sur les touches directionnelles <⬅➡> pour sélectionner une fonction.
- ▶ Les réglages de la fonction sélectionnée et le guide des fonctions (p. 47) apparaissent.
- Tournez la molette <⚙> pour modifier le réglage.
- Vous pouvez également effectuer votre sélection dans une liste en sélectionnant une fonction et en appuyant sur <SET>.

Modes de la zone élémentaire

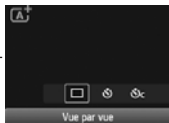

Modes de la zone de création

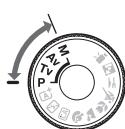

3 Prenez la photo.

- Enfoncez à fond le déclencheur pour prendre la photo.
- ▶ L'image capturée s'affiche.

 Pour connaître les fonctions réglables dans les modes de la zone élémentaire et leurs procédures de réglage, voir page 66.

Exemple d'écran de contrôle rapide

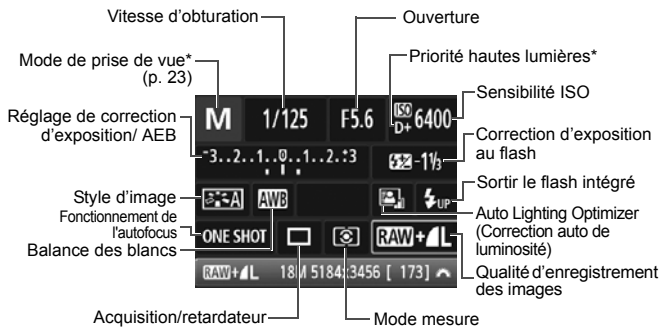

- Les fonctions suivies d'un astérisque (*) ne peuvent pas être réglées via l'écran de contrôle rapide.
- Si vous sélectionnez <UP> et appuyez sur <SET>, le flash intégré sort.

Écran de réglage des fonctions

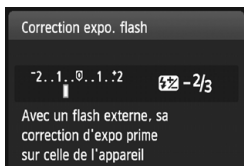

- Sélectionnez la fonction de votre choix et appuyez sur <SET>. L'écran de réglage de la fonction apparaît.
- Appuyez sur les touches <◀> <▶> ou tournez la molette <☀> pour modifier certains des réglages. Par ailleurs, certaines fonctions sont réglables en appuyant sur la touche <DISP.>.
- Appuyez sur <SET> pour valider le réglage et revenir à l'écran de contrôle rapide.

MENU Utilisation des menus

Les menus vous permettent de définir différents réglages tels que la qualité d'enregistrement des images, la date et l'heure, etc.

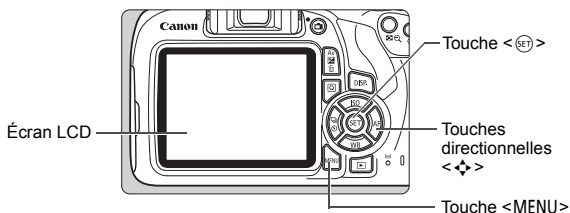

Écran de menu

Les onglets et les éléments de menu affichés diffèrent selon le mode de prise de vue.

Modes de la zone élémentaire



Mode d'enregistrement vidéo



Modes de la zone de création

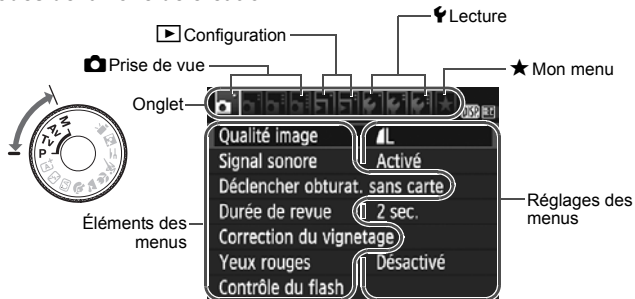

Procédure de réglage des menus



1 Affichez l'écran du menu.

- Appuyez sur la touche <MENU> pour afficher l'écran du menu.

2 Sélectionnez un onglet.

- Appuyez sur les touches directionnelles <◀> <▶> pour sélectionner un onglet (groupe de fonctions).

- Par exemple, dans ce manuel, « l'onglet [📷3] » fait référence à l'écran affiché lorsque le troisième onglet 📷 (Prise de vue) à partir du [📷i] gauche est sélectionné.

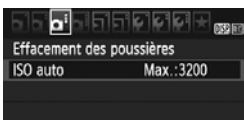

3 Sélectionnez l'élément désiré.

- Appuyez sur les touches directionnelles <▲> <▼> pour sélectionner l'option, puis appuyez sur <SET>.

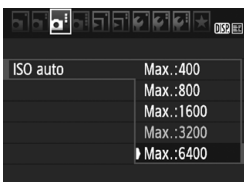

4 Sélectionnez le réglage.

- Appuyez sur les touches directionnelles <▲> <▼> ou <◀> <▶> pour sélectionner le réglage de votre choix. (Certains réglages nécessitent une pression sur les touches <▲> <▼> ou <◀> <▶> pour être sélectionnés.)
- Le réglage actuel est indiqué en bleu.

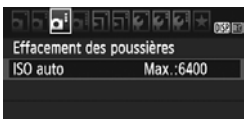

5 Définissez le réglage désiré.

- Appuyez sur <SET> pour le définir.

6 Quittez le réglage.

- Appuyez sur la touche <MENU> pour revenir à l'affichage des réglages des fonctions de prise de vue.



- À l'étape 2, vous pouvez également tourner la molette <🌀> pour sélectionner un onglet de menu.
- Les explications relatives aux fonctions des menus ci-après supposent que vous avez appuyé sur la touche <MENU> pour afficher l'écran des menus.
- Pour annuler l'opération, appuyez sur la touche <MENU>.

MENU Formatage de la carte

Si la carte est neuve ou a été formatée précédemment sur un autre appareil photo ou ordinateur, formatez-la sur cet appareil photo.

! Une fois la carte formatée, toutes les images et données présentes sur la carte sont effacées. Les images protégées étant également effacées, vérifiez qu'il n'y a rien que vous ne vouliez garder. Au besoin, transférez les images et les données sur un ordinateur ou un autre média avant de formater la carte.



1 Sélectionnez [Formater la carte].

- Dans l'onglet [**1**], sélectionnez [Formater la carte], puis appuyez sur <SET>.

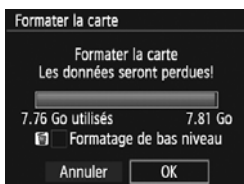

2 Formatez la carte.

- Sélectionnez [OK], puis appuyez sur <SET>.
- ▶ La carte est formatée.
- ▶ Lorsque le formatage est terminé, le menu réapparaît.
- Pour un formatage de bas niveau, appuyez sur la touche <☑> de manière à cocher [✓] [Formatage de bas niveau], puis sélectionnez [OK].





Formatez la carte dans les cas suivants :

- La carte est neuve.
- La carte a été formatée sur un autre appareil photo ou sur un ordinateur.
- La carte est saturée d'images ou de données.
- Une erreur liée à la carte s'affiche.

Formatage de bas niveau

- Procédez à un formatage de bas niveau si la vitesse d'enregistrement ou de lecture de la carte vous semble lente ou si vous souhaitez effacer la totalité des données présentes sur la carte.
- Le formatage de bas niveau formatant tous les secteurs enregistrables sur la carte, il dure un peu plus longtemps que le formatage normal.
- Vous pouvez arrêter le formatage de bas niveau en sélectionnant [Annuler]. Dans ce cas, un formatage normal sera effectué et vous pourrez utiliser la carte comme d'habitude.



- Une fois la carte formatée ou les données effacées, seules les informations de gestion des fichiers sont modifiées. Les données ne sont pas complètement effacées. Pensez-y lorsque vous vendez ou jetez la carte. Lorsque vous jetez la carte, procédez à un formatage de bas niveau ou détruisez-la physiquement pour prévenir toute divulgation des données personnelles.
- **Avant d'utiliser une nouvelle carte Eye-Fi, il est nécessaire d'installer le logiciel de la carte sur votre ordinateur. Ensuite, formatez la carte avec l'appareil photo.**



- La capacité de la carte affichée sur l'écran de formatage de la carte peut être inférieure à celle indiquée sur la carte.
- Ce périphérique intègre la technologie exFAT sous licence de Microsoft.

Changement de l'affichage de l'écran LCD

L'écran LCD peut afficher l'écran des réglages de prise de vue, l'écran du menu, les images capturées, etc.

Réglages des fonctions de prise de vue

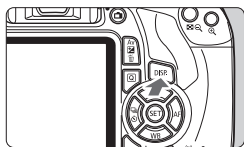
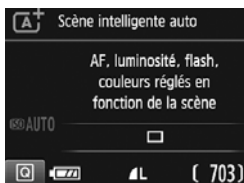

- Lorsque vous placez le commutateur d'alimentation sur ON, les réglages de prise de vue s'affichent.
- **L'affichage disparaît lorsque vous enfoncez le déclencheur à mi-course. Il réapparaît lorsque vous relâchez le déclencheur.**
- **Vous pouvez également désactiver l'affichage en appuyant sur la touche <DISP.>. Pour activer l'affichage, appuyez à nouveau sur la touche.**

Fonctions du menu

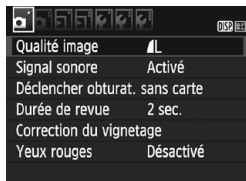

- Apparaît lorsque vous appuyez sur la touche <MENU>. Appuyez à nouveau sur la touche pour revenir à l'écran des réglages de prise de vue.

Image capturée



- Apparaît lorsque vous appuyez sur la touche <▶>. Appuyez à nouveau sur la touche pour revenir à l'écran des réglages de prise de vue.

- Vous pouvez régler l'option [**2** : LCD M/A au déc] pour que l'affichage des réglages de prise de vue cesse d'apparaître et de disparaître.
- Même si l'écran du menu ou l'image capturée est affiché, vous pouvez immédiatement prendre une photo en enfonçant le déclencheur.

Guide des fonctions

Le guide des fonctions apparaît lorsque vous changez de mode de prise de vue ou réglez une fonction de prise de vue, la prise de vue avec Visée par l'écran, l'enregistrement vidéo ou le contrôle rapide pour la lecture, et affiche une description sommaire de ce mode, cette fonction ou option. Une description s'affiche également lorsque vous sélectionnez une fonction ou une option avec le contrôle rapide. Le guide des fonctions s'éteint lorsque vous procédez à l'opération suivante.

● Mode de prise de vue (exemple)

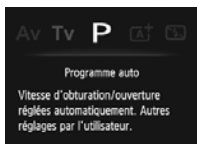
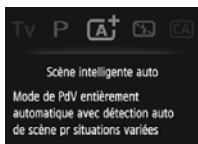

● Contrôle rapide (exemple)



Réglages de prise de vue



Prise de vue avec Visée par l'écran



Lecture

MENU Désactivation du guide des fonctions

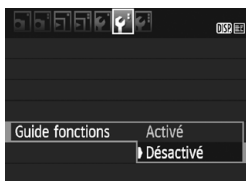

Sélectionnez [Guide fonctions].

- Dans l'onglet [**2**], sélectionnez [Guide fonctions], puis appuyez sur <SET>.
- Sélectionnez [Désactivé], puis appuyez sur <SET>.



2

Prise de vue élémentaire et lecture des images

Ce chapitre explique comment utiliser les modes de la zone élémentaire sur la molette de mode pour des résultats optimaux et comment lire les images.

Dans les modes de la zone élémentaire, il vous suffit de viser et de photographier pendant que l'appareil photo règle tout automatiquement (p. 67). En outre, pour éviter de rater une photo à la suite d'opérations erronées, les réglages des fonctions de prise de vue avancées ne peuvent pas être modifiés.

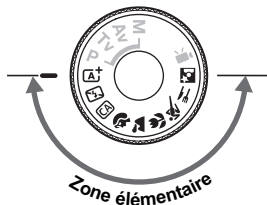
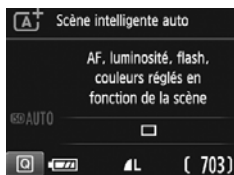

Auto Lighting Optimizer (Correction auto de luminosité)

Dans les modes de la zone élémentaire, Auto Lighting Optimizer (Correction auto de luminosité) ajuste automatiquement l'image afin d'obtenir une luminosité et un contraste optimaux. Elle est également activée par défaut dans les modes de la zone de création.

[A⁺] Prise de vue entièrement automatique (Scène intelligente auto) ■

<[A⁺]> est un mode entièrement automatique. L'appareil photo analyse la scène et sélectionne automatiquement les réglages optimaux. Même avec des sujets en mouvement, l'appareil photo continue automatiquement de faire la mise au point sur le sujet (p. 53).

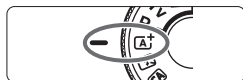

1 Positionnez la molette de mode sur **<[A⁺]>**.

Collimateur AF



2 Placez un collimateur AF sur le sujet.

- Tous les collimateurs AF serviront pour la mise au point et l'appareil photo fera la mise au point sur l'objet le plus proche.
- Placez le collimateur AF central sur le sujet pour faciliter la mise au point.

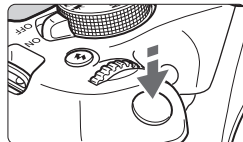

3 Effectuez la mise au point sur le sujet.

- Enfoncez le déclencheur à mi-course. La bague de mise au point de l'objectif tourne pour faire la mise au point.
- ▶ Le point à l'intérieur du collimateur AF qui a réalisé la mise au point clignote brièvement en rouge. Au même moment, le signal sonore retentit et l'indicateur de mise au point **<●>** s'allume dans le viseur.
- ▶ Au besoin, le flash intégré se relèvera automatiquement.



Indicateur de mise au point



4 Prenez la photo.

- Enfoncez à fond le déclencheur pour prendre la photo.
- ▶ L'image capturée s'affiche pendant environ 2 secondes sur l'écran LCD.
- Une fois la prise de vue terminée, rabaissez manuellement le flash intégré.



Le mode **<A⁺>** rend les couleurs plus impressionnantes pour les scènes dans la nature, à l'extérieur et à la tombée de la nuit. Si vous n'avez pas obtenu les teintes couleur souhaitées, optez pour un mode de la zone de création et sélectionnez un style d'image autre que **<A>**, puis reprenez la prise de vue.

? FAQ

- **L'indicateur de mise au point <●> clignote et la mise au point n'est pas effectuée.**
Placez le collimateur AF sur une zone fortement contrastée, puis enfoncez le déclencheur à mi-course (p. 39). Si vous êtes trop près du sujet, éloignez-vous et recommencez.
- **Plusieurs collimateurs AF clignotent simultanément.**
Cela signifie que la mise au point a été effectuée sur tous ces collimateurs AF. Lorsque le collimateur AF qui se situe sur le sujet souhaité clignote, prenez la photo.
- **Le signal sonore continue à retentir faiblement. (L'indicateur de mise au point <●> ne s'allume pas.)**
Ceci indique que l'appareil photo continue d'effectuer la mise au point sur un sujet en mouvement. (L'indicateur de mise au point <●> ne s'allume pas.) Vous pouvez prendre des photos nettes d'un sujet en mouvement.
Veuillez noter que le verrouillage de la mise au point (p. 53) est inopérant dans ce cas.
- **Enfoncer le déclencheur à mi-course ne permet pas de faire la mise au point sur le sujet.**
Si le sélecteur de mode de mise au point de l'objectif est positionné sur **<MF>** (mise au point manuelle), réglez-le sur **<AF>** (mise au point automatique).

● **Le flash a été émis en plein jour.**

Le flash peut se déclencher pour un sujet en contre-jour afin d'éclaircir les zones sombres du sujet. Si vous ne souhaitez pas que le flash se déclenche, utilisez le mode Flash annulé (p. 55). Outre le réglage du flash, les mêmes réglages qu'avec < **A⁺** > seront utilisés par l'appareil photo pour la prise de vue.

● **Le flash s'est déclenché et la photo obtenue est très claire.**

Éloignez-vous davantage du sujet et reprenez la photo. Lorsque vous prenez des photos au flash, si le sujet est trop proche de l'appareil photo, il se peut que la photo obtenue soit très claire (surexposition).

● **Pour une scène faiblement éclairée, le flash intégré émet une série de flashes.**

Si vous enfoncez le déclencheur à mi-course, le flash intégré peut émettre une série de flashes pour aider à la mise au point automatique. C'est ce qu'on appelle le faisceau d'assistance autofocus. Sa portée effective est d'environ 4 mètres / 13,1 pieds.

● **Après utilisation du flash, le bas de la photo est apparu anormalement sombre.**

L'ombre sur le barillet d'objectif a été capturée dans l'image, car le sujet était trop proche de l'appareil photo. Éloignez-vous davantage du sujet et reprenez la photo. Si un pare-soleil est fixé sur l'objectif, retirez-le avant de prendre une photo au flash.

Recomposer l'image



En fonction de la scène, positionnez le sujet vers la gauche ou la droite pour créer un arrière-plan équilibré et une bonne perspective.

En mode <A⁺>, si vous appuyez à mi-course sur le déclencheur pour faire la mise au point sur un sujet immobile, la mise au point sera verrouillée sur ce sujet. Recadrez la vue tout en maintenant enfoncé le déclencheur à mi-course, puis enfoncez complètement le déclencheur pour prendre la photo. C'est ce qu'on appelle le « verrouillage de la mise au point ». Le verrouillage de la mise au point est également possible dans les autres modes de la zone élémentaire (sauf <A>).

Photographier un sujet en mouvement



En mode <A⁺>, si le sujet bouge (la distance par rapport à l'appareil photo change) pendant ou après la mise au point, le mode autofocus AF Servo s'active pour effectuer une mise au point continue sur le sujet. (Un léger signal sonore continu retentit.) Du moment que vous maintenez le collimateur AF sur le sujet tout en enfonçant le déclencheur à mi-course, la mise au point est continue. Enfoncez le déclencheur à fond pour prendre la photo.

Prise de vue avec Visée par l'écran

Vous pouvez prendre des photos tout en regardant l'image sur l'écran LCD. Cette fonction est appelée « prise de vue avec Visée par l'écran ». Voir page 69 pour plus de détails.



1 Affichez l'image de Visée par l'écran sur l'écran LCD.

- Appuyez sur la touche <>.
- ▶ L'image de Visée par l'écran apparaît sur l'écran LCD.



2 Effectuez la mise au point sur le sujet.

- Placez le collimateur AF central <> sur le sujet.
- Enfoncez le déclencheur à mi-course pour effectuer la mise au point.
- ▶ Lorsque la mise au point est effectuée, le collimateur AF devient vert et le signal sonore retentit.
- ▶ Au besoin, le flash intégré se relèvera automatiquement.

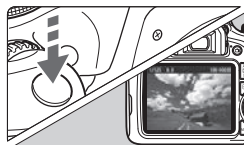

3 Prenez la photo.

- Enfoncez à fond le déclencheur.
- ▶ La photo est prise et affichée sur l'écran LCD.
- ▶ Une fois l'affichage de la lecture terminé, l'appareil photo revient automatiquement en mode de prise de vue avec Visée par l'écran.
- Appuyez sur la touche <> pour quitter la prise de vue avec Visée par l'écran.

Désactivation du flash

L'appareil photo analyse la scène et sélectionne automatiquement les réglages optimaux. Dans les endroits où la photographie au flash est interdite (dans un musée ou un aquarium, par exemple) utilisez le mode <  > (Flash désactivé). Ce mode est également utile pour capturer l'atmosphère particulière d'une scène, comme une scène éclairée à la bougie.

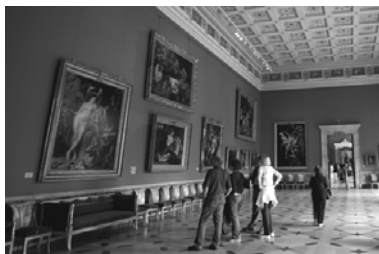
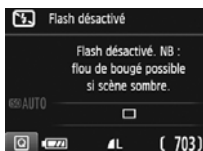
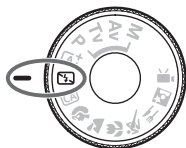

Conseils de prise de vue

- **Empêchez le flou de bougé si l'affichage numérique (vitesse d'obturation) clignote dans le viseur.**

Dans de faibles conditions d'éclairage, lorsqu'il y a un risque de flou de bougé, l'affichage de la vitesse d'obturation clignote dans le viseur. Tenez l'appareil photo bien en main ou utilisez un trépied. Si vous possédez un objectif à zoom, utilisez la position grand-angle pour réduire le flou de bougé même lorsque vous tenez l'appareil photo en main.

- **Prendre des portraits sans flash.**

Dans de faibles conditions d'éclairage, demandez au sujet de rester immobile jusqu'à ce que la photo soit prise. Tout mouvement du sujet pendant la prise de vue peut entraîner le flou du sujet sur la photo.

CA Prise de vue en mode Créatif auto

En mode <CA>, vous pouvez facilement modifier la profondeur de champ, le mode d'acquisition/retardateur et le déclenchement du flash. Vous pouvez aussi sélectionner et photographier avec l'atmosphère que vous souhaitez transmettre dans vos photos. Les réglages par défaut sont identiques à ceux du mode <A+>.

* CA signifie « Créatif auto ».



1 Positionnez la molette de mode sur <CA>.

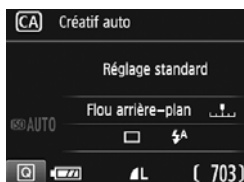

2 Appuyez sur la touche <Q> (10).
► L'écran de contrôle rapide apparaît.



3 Réglez la fonction de votre choix.

- Appuyez sur les touches directionnelles <⬅➡> pour sélectionner une fonction.
- Les réglages de la fonction sélectionnée et le guide des fonctions (p. 47) apparaissent.
- Voir pages 57 à 58 pour la procédure de réglage et en savoir plus sur chaque fonction.

4 Prenez la photo.

- Enfoncez à fond le déclencheur pour prendre la photo.

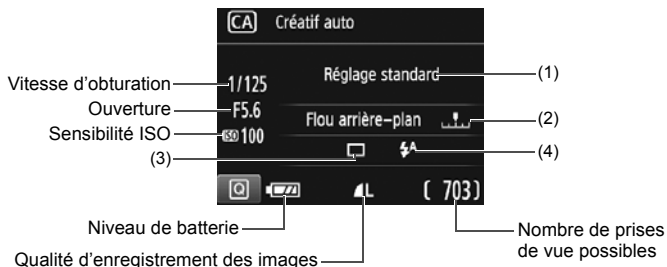

Appuyez sur la touche **<Q>** pour régler les paramètres suivants :

(1) Prise de vue selon atmosphère





Vous pouvez sélectionner et photographier avec l'atmosphère que vous souhaitez transmettre dans vos photos. Appuyez sur les touches **<◀>** **<▶>** ou tournez la molette **<🌀>** pour sélectionner l'atmosphère. Vous pouvez également le sélectionner dans une liste en appuyant sur **<SET>**.

(2) Rendre flou/net l'arrière-plan



Si vous déplacez le repère vers la gauche, l'arrière-plan semblera plus flou. Si vous le déplacez vers la droite, l'arrière-plan semblera plus net. Pour rendre l'arrière-plan flou, voir « Prise de vue de portraits » à la page 59. Appuyez sur les touches **<◀>** **<▶>** ou tournez la molette **<🌀>** pour sélectionner le degré de flou. Selon l'objectif et les conditions de prise de vue, l'arrière-plan peut ne pas sembler très flou.

Cette fonction ne peut pas être réglée si vous utilisez le flash. De plus, ce réglage n'est pas appliqué si **<⚡>** est sélectionné et que le flash est émis.

(3) Acquisition/retardateur : Appuyez sur  et réglez la fonction à l'aide des touches   ou de la molette .

 **Vue par vue :** Les photos sont prises une par une.



 **Prise de vue en continu :**





Les photos sont prises en rafale tant que vous maintenez le déclencheur enfoncé à fond. Vous pouvez prendre jusqu'à 3 images par seconde environ.

 **Retardateur : 10 sec :**

La photo est prise 10 secondes après que vous enfoncez le déclencheur.

 **Retardateur : En continu :**

Appuyez sur les touches   pour définir le nombre de photos (2 à 10) qui seront prises en rafale avec le retardateur. 10 secondes après que vous enfoncez le déclencheur, plusieurs photos sont prises successivement selon le nombre prédéfini.

(4) Émission flash intégré : Appuyez sur  et réglez la fonction à l'aide des touches   ou de la molette .

 **Flash intégré automatique :** Le flash se déclenche automatiquement si nécessaire.

 **Flash intégré activé :** Le flash se déclenche toujours.

 **Flash intégré désactivé :** Le flash est désactivé.

Prise de vue de portraits

Le mode (Portrait) fait ressortir le sujet humain en rendant l'arrière-plan flou. Il rend également les tons chair et les cheveux plus doux.

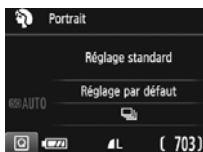
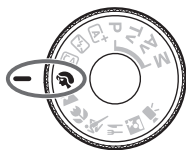

Conseils de prise de vue

- **Sélectionnez l'emplacement où la distance entre le sujet et l'arrière-plan est la plus grande.**
Plus la distance entre le sujet et l'arrière-plan est grande, plus l'arrière-plan aura l'air flou. Le sujet se détachera également mieux sur un fond dépouillé et sombre.
- **Utilisez un téléobjectif.**
Si vous possédez un objectif à zoom, utilisez la position téléobjectif pour cadrer entièrement votre photo sur le sujet à partir de la taille. Rapprochez-vous au besoin.
- **Effectuez la mise au point sur le visage.**
Vérifiez que le collimateur AF couvrant le visage s'allume. Pour les gros-plans de visage, faites la mise au point sur les yeux.



- Si vous maintenez enfoncé le déclencheur, vous pouvez photographier en continu (environ 3 images max. par sec.), afin de capturer les changements subtils dans la pose et l'expression du visage du sujet.
- Au besoin, le flash intégré se déclenche automatiquement.

Prise de vue de paysages

Utilisez le mode <  > (Paysage) pour des scènes panoramiques ou pour que les sujets proches et éloignés soient tous nets. Permet d'obtenir des bleus et des verts éclatants, ainsi que des images très nettes et lumineuses.

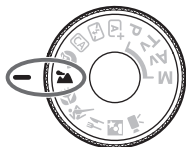



Conseils de prise de vue

● **Avec un objectif à zoom, utilisez la position grand-angle.**

L'utilisation de la position grand-angle d'un objectif à zoom rendra les sujets proches et éloignés plus nets qu'avec la position téléobjectif. Elle apportera davantage de largeur aux paysages.

● **Photographier des scènes de nuit.**

Le flash intégré étant désactivé, ce mode <  > convient également aux scènes de nuit. Utilisez un trépied pour empêcher le flou de bougé.

Si vous souhaitez photographier une personne de nuit, réglez la molette de mode sur <  > (Portrait nuit) et utilisez un trépied (p. 64).





- Le flash intégré ne se déclenche pas même en contre-jour ou dans de faibles conditions d'éclairage.
- Si vous utilisez un flash Speedlite externe, il se déclenchera.

Prise de vue en gros-plan

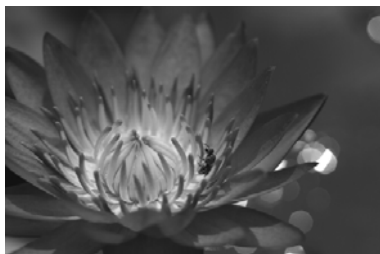
Pour prendre des photos de fleurs ou de petits objets en gros-plan, utilisez le mode  (Gros-plan). Utilisez un objectif macro (vendu séparément) pour grossir davantage les petits objets.



Conseils de prise de vue

- **Utilisez un arrière-plan simple.**
Un arrière-plan simple fait mieux ressortir les petits objets comme des fleurs.
- **Rapprochez-vous autant que possible du sujet.**
Vérifiez la distance focale minimale de l'objectif. Certains objectifs comportent des indications telles que **<MACRO 0.25m/0.8ft>**. La distance focale minimale de l'objectif est mesurée entre le repère  (plan focal) en haut de l'appareil photo et le sujet. Si vous êtes trop près du sujet, l'indicateur de mise au point  clignotera. Si vous utilisez le flash et que le bas de la photo semble anormalement sombre, éloignez-vous du sujet et réessayez.
- **Si vous possédez un objectif à zoom, utilisez la position téléobjectif.**
Si vous possédez un objectif à zoom, l'utilisation de la position téléobjectif permettra de grossir davantage le sujet.



Au besoin, le flash intégré se déclenche automatiquement.

Prise de vue de sujets en mouvement

Utilisez le mode < > (Sports) pour photographier un sujet en mouvement, comme une personne courant ou un véhicule en mouvement.

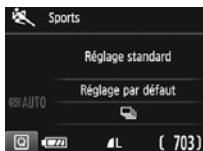
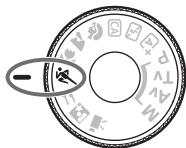

Conseils de prise de vue

- **Utilisez un téléobjectif.**

L'utilisation d'un téléobjectif est recommandée pour photographier de loin.

- **Effectuez la mise au point sur le collimateur AF central.**

Placez le collimateur AF central sur le sujet, puis enfoncez le déclencheur à mi-course pour effectuer la mise au point automatique. Un léger signal sonore retentit tout au long de la mise au point automatique. Si vous ne parvenez pas à effectuer la mise au point, l'indicateur de mise au point <●> clignote.

Enfoncez le déclencheur à fond pour prendre la photo. Si vous maintenez enfoncé le déclencheur, vous pouvez photographier en continu (environ 3 images max. par sec.) tout en maintenant la mise au point automatique, afin de capturer les changements dans le sujet en mouvement.

- Le flash intégré ne se déclenche pas même en contre-jour ou dans de faibles conditions d'éclairage.
- Dans de faibles conditions d'éclairage, lorsqu'il y a un risque de flou de bougé, la vitesse d'obturation affichée dans le coin inférieur gauche du viseur clignote. Tenez l'appareil photo bien en main et prenez votre photo.
- Si vous utilisez un flash Speedlite externe, il se déclenchera.

🍴 Prise de vue d'aliments

Lors de la prise de vue d'aliments, utilisez <🍴> (Aliments). La photo sera lumineuse et éclatante. En outre, selon les sources lumineuses, la nuance de rouge sera supprimée sur les photos de sujets éclairés par une lumière tungstène, etc.

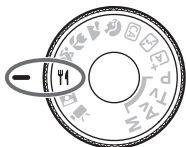

💡 Conseils de prise de vue

● **Changez la teinte de couleur.**

Vous pouvez changer [Teinte couleur]. Pour augmenter la nuance rouge des aliments, réglez l'option sur [chaud]. Réglez-la sur [froid] si elle est trop rouge.

● **Évitez d'utiliser le flash.**

Si vous utilisez le flash, la lumière peut se réfléchir sur le plat ou l'aliment, ce qui provoquera l'apparition d'ombres peu naturelles. Par défaut, <📷> (Flash intégré désactivé) est sélectionné. Essayez d'éviter le flou de bougé lorsque vous photographiez sous un faible éclairage.



- Étant donné que ce mode vous permet de régler les teintes de couleur pour rendre les aliments plus éclatants, il se peut que les sujets humains soient photographiés avec des tons de chair inadéquats.
- La dominante des couleurs chaudes des sujets peut être moins intense.
- Lorsque plusieurs sources lumineuses sont présentes sur l'écran, l'intensité de la dominante des couleurs chaudes de l'image peut s'avérer impossible à réduire.
- Si vous utilisez le flash, le réglage [Teinte couleur] est ramené au réglage standard.

Prise de portraits de nuit

Pour photographier des personnes de nuit et obtenir une scène nocturne d'aspect naturel à l'arrière-plan, utilisez le mode <  > (Portrait nuit). L'utilisation d'un trépied est recommandée.

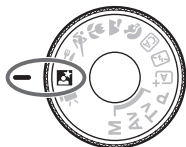

Conseils de prise de vue

- **Utilisez un objectif à grand-angle et un trépied.**

Si vous possédez un objectif à zoom, utilisez la position grand-angle pour obtenir une vue de nuit grand-angle. Utilisez également un trépied pour éviter tout flou de bougé.

- **Vérifiez la luminosité du sujet.**

Dans de faibles conditions d'éclairage, le flash intégré se déclenchera automatiquement pour obtenir une exposition correcte du sujet.

Il est recommandé d'afficher l'image juste après la prise de vue pour en vérifier la luminosité. Si le sujet est sombre, rapprochez-vous et reprenez la photo.

- **Photographiez aussi avec le mode <  > (Scène intelligente auto).**

Les photos de nuit présentant un risque de flou de bougé, la prise de vue en mode <  > est également recommandée.



Pendant la prise de vue avec Visée par l'écran, la mise au point sur les points de lumière propres aux scènes de nuit peut s'avérer difficile. Dans un tel cas, il est recommandé de régler la méthode AF sur [**Mode rapide**] et de photographier. Si la mise au point est toujours difficile, placez le sélecteur de mode de mise au point de l'objectif sur <MF> et faites manuellement la mise au point.



- Demandez au sujet de rester immobile même après le déclenchement du flash.
- Si vous utilisez le retardateur avec le flash, le voyant du retardateur s'allume brièvement une fois la photo prise.

Q Contrôle rapide

Dans les modes de la zone élémentaire avec l'écran de réglage des fonctions de prise de vue affiché, vous pouvez appuyer sur la touche **<Q>** pour afficher l'écran de contrôle rapide. Les tableaux sur la page suivante indiquent les fonctions réglables avec l'écran de contrôle rapide dans chaque mode de la zone élémentaire.

1 Positionnez la molette de mode sur un mode de la zone élémentaire.

Exemple : Mode Portrait



2 Appuyez sur la touche **<Q>** (10). ▶ L'écran de contrôle rapide apparaît.



3 Réglez la fonction de votre choix.

- Appuyez sur les touches directionnelles **<⬆>** pour sélectionner une fonction. (Cette étape n'est pas nécessaire dans le mode **[A+]** / **[S]**.)
- ▶ Les réglages de la fonction sélectionnée et le guide des fonctions (p. 47) apparaissent.
- Appuyez sur les touches **<⬅>** / **<➡>** ou tournez la molette **<⌚>** pour modifier certains des réglages.
- Vous pouvez également effectuer votre sélection dans une liste en sélectionnant une fonction et en appuyant sur **<SET>**.

Fonctions réglables dans les modes de la zone élémentaire

● : Réglage par défaut ○ : Sélectionnable par l'utilisateur □ : Non sélectionnable

Fonction										
Acquisition/ retardateur	: Vue par vue	●	●	●	□	●	●	□	●	●
	: Prise de vue en continu	□	□	○	●	□	□	●	□	□
	: 10 sec.	○	○	○	○	○	○	○	○	○
	: Prise de vue en rafale*	○	○	○	○	○	○	○	○	○
Émission flash intégré	: Déclenchement automatique	●	□	●	●	□	□	●	□	●
	: Flash activé (Le flash se déclenche toujours)	□	□	○	□	□	□	□	○	□
	: Flash désactivé	□	●	○	□	●	□	●	●	□
Prise de vue selon l'atmosphère		□	□	○	○	○	○	○	○	○
Prise de vue selon lumière/scène		□	□	□	○	○	○	○	□	□
Rendre flou/net l'arrière-plan (p. 57)		□	□	○	□	□	□	□	□	□
Teinte couleur (p. 63)		□	□	□	□	□	□	□	○	□

* Utilisez les touches <▲> <▼> pour régler le nombre de photos en rafale.



Si vous changez de mode de prise de vue ou positionnez le commutateur d'alimentation sur <OFF>, toutes les fonctions sont ramenées à leurs valeurs par défaut (à l'exception du retardateur).

▶ Lecture des images

Vous trouverez ci-dessous une explication sur le moyen le plus facile de lire les images. Pour en savoir plus sur la fonction de lecture, voir page 93.



1 Affichez l'image.

- Appuyez sur la touche <▶>.
- ▶ La dernière image capturée ou lue apparaît.



2 Sélectionnez une image.

- Pour afficher les images à partir de la dernière image capturée, appuyez sur la touche <◀>. Pour voir les images depuis la première (la plus ancienne), appuyez sur la touche <▶>.
- Chaque fois que vous appuyez sur la touche <DISP.>, l'affichage des informations change.



Affichage des informations élémentaires



Informations élémentaires + qualité d'image/numéro de lecture

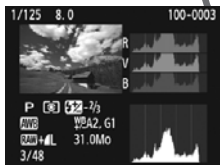

Histogramme

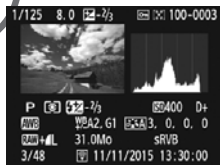

Affichage des informations de prise de vue

3 Quittez le mode de lecture d'images.

- Appuyez sur la touche <▶> pour quitter la lecture des images et revenir à l'affichage des réglages de prise de vue.

3

Prise de vue avec l'écran LCD (Prise de vue avec Visée par l'écran)

Vous pouvez prendre des photos tout en regardant l'écran LCD de l'appareil. Cette fonction est appelée « prise de vue avec Visée par l'écran ».

La prise de vue avec Visée par l'écran est efficace pour les sujets immobiles.

Si vous tenez l'appareil photo et prenez la photo tout en regardant l'écran LCD, les images risquent d'être floues en raison du flou de bougé. L'utilisation d'un trépied est recommandée.



Prise de vue avec Visée par l'écran à distance

Avec EOS Utility (logiciel EOS, p. 102) installé sur votre ordinateur, vous pouvez raccorder l'appareil photo à l'ordinateur et prendre des photos à distance tout en regardant l'écran de l'ordinateur. Pour en savoir plus, reportez-vous au mode d'emploi du logiciel EOS Utility.

Prise de vue avec l'écran LCD



1 Affichez l'image de Visée par l'écran.

- Appuyez sur la touche .
- ▶ L'image de Visée par l'écran apparaît sur l'écran LCD.
- L'image de Visée par l'écran reflète fidèlement le degré de luminosité de l'image réelle que vous capturez.





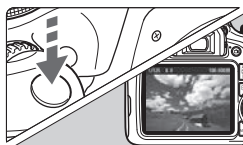

2 Effectuez la mise au point sur le sujet.

- Lorsque vous enfoncez le déclencheur à mi-course, l'appareil photo effectue la mise au point selon la méthode AF sélectionnée (p. 73).



3 Prenez la photo.

- Enfoncez à fond le déclencheur.
- ▶ La photo est prise et affichée sur l'écran LCD.
- ▶ Une fois l'affichage de la lecture terminé, l'appareil photo revient automatiquement en mode de prise de vue avec Visée par l'écran.
- Appuyez sur la touche  pour quitter la prise de vue avec Visée par l'écran.

-  ● Le champ visuel de l'image est d'environ 100 % (avec la qualité d'enregistrement des images réglée sur JPEG ).
- Pendant la prise de vue avec Visée par l'écran, la fonction autofocus One-Shot sera utilisée par l'appareil photo dans tous les modes de prise de vue.
- La mesure évaluative est fixée comme mode de mesure pour la prise de vue avec Visée par l'écran.
- Dans les modes de la zone de création, vous pouvez vérifier la profondeur de champ dans [**3** : Fonct. personnalisées(C.Fn)], en réglant [**9** : Changer fonctions touche SET] sur [**4** : Contrôle profondeur champ] et en appuyant sur .
- Pendant la prise de vue en continu, l'exposition définie pour la première image s'applique également aux images suivantes.

Activation de la prise de vue avec Visée par l'écran

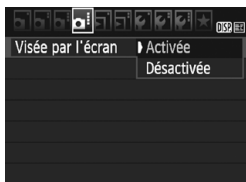

Réglez [Visée par l'écran] sur [Activée]. Dans les modes de la zone élémentaire, les options du menu de Visée par l'écran s'affichent sous [📷2]. Dans les modes de la zone de création, elles s'affichent sous [📷4].

Nombre de photos possibles avec la prise de vue avec Visée par l'écran

Température	Température ambiante (23 °C / 73 °F)	Basses températures (0 °C / 32 °F)
Sans flash	Environ 190 prises de vue	Environ 180 prises de vue
Flash à 50 %	Environ 180 prises de vue	Environ 170 prises de vue

- Les chiffres ci-dessus sont basés sur une batterie LP-E10 complètement chargée et les normes d'essai de la CIPA (Camera & Imaging Products Association).
- Avec une batterie LP-E10 complètement chargée, la durée totale de la prise de vue en continu avec Visée par l'écran est d'environ 1 heure 25 minutes à température ambiante (23 °C / 73 °F).



- Ne dirigez pas l'appareil photo vers une source lumineuse intense, par exemple le soleil ou une source lumineuse artificielle intense. Sous peine d'endommager le capteur d'image ou les pièces internes de l'appareil photo.
- **Vous trouverez des mises en garde générales sur la prise de vue avec Visée par l'écran aux pages 81-82.**



- Lors de l'utilisation du flash, deux bruits de déclenchement de l'obturateur se font entendre, mais une seule photo est prise. Par ailleurs, le temps nécessaire pour capturer une image après avoir enfoncé complètement le déclencheur est légèrement plus long que lors de la prise de vue par le viseur.
- Si l'appareil photo n'est pas utilisé pendant une période prolongée, il s'éteint automatiquement au bout du temps réglé dans [🔧1 : Arrêt auto]. Si [🔧1 : Arrêt auto] est réglé sur [Désactiver], la prise de vue avec Visée par l'écran s'arrêtera automatiquement au bout de 30 minutes (l'appareil photo reste sous tension).
- Avec un câble HDMI (vendu séparément), vous pouvez visionner l'image de Visée par l'écran sur un téléviseur. Veuillez noter qu'aucun son ne sera émis.

Affichage des informations

- Chaque fois que vous appuyez sur la touche <DISP.>, l'affichage des informations change.

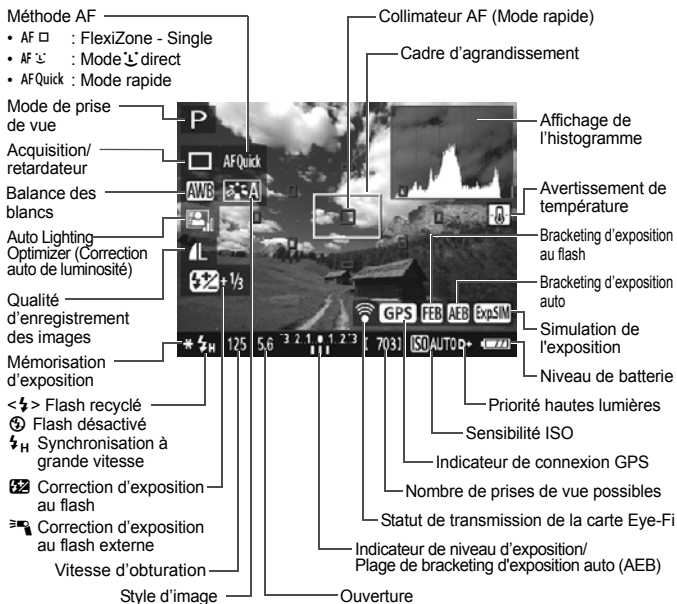

- Lorsque <Exp.SIM> s'affiche en blanc, cela indique que la luminosité de l'image de Visée par l'écran est proche de celle qu'aura l'image prise.
- Si <Exp.SIM> clignote, cela indique que l'image de Visée par l'écran est affichée avec une luminosité différente du résultat de la prise de vue réelle en raison de faibles conditions d'éclairage ou d'un éclairage violent. L'image réelle enregistrée reflétera néanmoins le réglage d'exposition. Veuillez noter que le bruit peut être plus perceptible que sur l'image réellement enregistrée.
- En cas d'utilisation du flash ou de réglage de la pose longue, l'icône <Exp.SIM> et l'histogramme sont estompés en gris (à titre indicatif). Il se peut que l'histogramme ne s'affiche pas correctement sous un éclairage faible ou fort.



Utilisation de la fonction autofocus pour faire la mise au point (Méthode AF) ■

Sélection de la méthode AF

Vous pouvez sélectionner une méthode AF convenant aux conditions de prise de vue et à votre sujet. Les méthodes AF suivantes sont proposées : **[FlexiZone - Single]**, **[Mode  Direct]** (détection de visage, p. 74) et **[Mode rapide]** (p. 79). Pour une plus grande précision, positionnez le sélecteur de mode de mise au point de l'objectif sur **<MF>**, agrandissez l'image et effectuez manuellement la mise au point.



Sélectionnez la méthode AF.

- Dans l'onglet [ 4], sélectionnez **[Méthode AF]**. (Dans les modes de la zone élémentaire, vous trouverez cette option sous l'onglet [ 2].)
- Sélectionnez la méthode AF désirée, puis appuyez sur **<SET>**.

- Vous pouvez appuyer sur la touche **<Q>** pendant l'affichage de l'image de Visée par l'écran pour sélectionner la méthode AF avec le contrôle rapide.



FlexiZone - Single : AF □

Le capteur d'image est utilisé pour la mise au point. Bien que la fonction autofocus soit utilisable avec l'image de Visée par l'écran affichée, **l'opération autofocus prendra plus de temps qu'en mode rapide**. En outre, la mise au point peut se révéler plus difficile à effectuer qu'en mode rapide.





Collimateur AF

1 Affichez l'image de Visée par l'écran.

- Appuyez sur la touche **< >**.
- ▶ L'image de Visée par l'écran apparaît sur l'écran LCD.
- ▶ Le collimateur AF **< >** apparaît.

2 Déplacez le collimateur AF.

- Appuyez sur les touches directionnelles **< >** pour déplacer le collimateur AF sur la zone où vous souhaitez effectuer la mise au point. (Il ne peut pas être déplacé vers le bord de l'écran.)
- Pour ramener le collimateur AF au centre, appuyez sur **<SET>**. (Si C.Fn-9 est réglé, maintenez la touche enfoncée **<Av  /  >** et appuyez sur **<SET>**.)

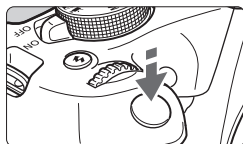

3 Effectuez la mise au point sur le sujet.

- Placez le collimateur AF sur le sujet et enfoncez le déclencheur à mi-course.

- ▶ Lorsque la mise au point est effectuée, le collimateur AF devient vert et le signal sonore retentit.
- ▶ Si la mise au point n'est pas effectuée, le collimateur AF devient orange.



4 Prenez la photo.

- Vérifiez la mise au point et l'exposition, puis enfoncez le déclencheur à fond pour prendre la photo (p. 70).

Mode Direct (Détection de visage) : AF





Les visages humains sont détectés et mis au point par la même méthode AF que FlexiZone - Single. Demandez à la personne dont vous souhaitez prendre la photo de se tourner vers l'appareil photo.



1 Affichez l'image de Visée par l'écran.

- Appuyez sur la touche .
- ▶ L'image de Visée par l'écran apparaît sur l'écran LCD.

2 Vérifiez le collimateur AF.

- Lorsqu'un visage est détecté, le cadre  apparaît sur le visage pour la mise au point.
- Si plusieurs visages sont détectés,  s'affiche. Utilisez les touches   pour déplacer le cadre  sur le visage sur lequel vous souhaitez faire la mise au point.

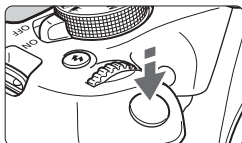

3 Effectuez la mise au point sur le sujet.

- Enfoncez le déclencheur à mi-course et l'appareil photo effectuera la mise au point sur le visage recouvert par le cadre <[]>.

- ▶ Lorsque la mise au point est effectuée, le collimateur AF devient vert et le signal sonore retentit.
- ▶ Si la mise au point n'est pas effectuée, le collimateur AF devient orange.
- Si aucun visage n'est détecté, le collimateur AF <[]> s'affiche et la mise au point automatique est effectuée au centre.



4 Prenez la photo.

- Vérifiez la mise au point et l'exposition, puis enfoncez le déclencheur à fond pour prendre la photo (p. 70).



- Si le visage du sujet est considérablement flou, la détection de visage ne sera pas possible. Si l'objectif autorise la mise au point manuelle même lorsque le sélecteur de mode de mise au point de l'objectif est placé sur <AF>, tournez la bague de mise au point pour obtenir une mise au point grossière. Le visage est ensuite détecté et <[]> s'affiche.
- Il se peut qu'un objet autre qu'un visage humain soit détecté comme visage.
- La détection de visage est inopérante si le visage est très petit ou très grand sur l'image, trop clair ou trop sombre, incliné à l'horizontale ou en diagonale, ou encore partiellement masqué.
- Il se peut que <[]> ne recouvre qu'une portion du visage.



- Lorsque vous appuyez sur <SET>, la méthode AF passe en mode **[FlexiZone - Single]** (p. 73). Vous pouvez appuyer sur les touches directionnelles <◀▶> pour déplacer le collimateur AF. Appuyez à nouveau sur <SET> pour revenir à **[Mode L Direct (Détection de visage)]**. (Si C.Fn-9 est réglé, maintenez la touche enfoncée <Av/ / /> et appuyez sur <SET>.)
- La mise au point automatique étant impossible avec un visage détecté près du contour de l'image, <[]> est grisé. Ensuite, si vous enfoncez le déclencheur à mi-course, le collimateur AF central <[]> est utilisé pour la mise au point.

Remarques sur [FlexiZone - Single] et [Mode Direct]

Opération autofocus

- La mise au point prend plus de temps qu'avec le [Mode rapide].
- Même lorsque la mise au point est effectuée, si vous enfoncez à nouveau le déclencheur à mi-course, elle s'effectue une nouvelle fois.
- Vous ne pouvez pas effectuer continuellement la mise au point sur un sujet en mouvement.
- La luminosité de l'image peut varier pendant et après l'utilisation de l'opération autofocus.
- Si la source lumineuse change pendant que l'image de Visée par l'écran est affichée, il se peut que l'écran scintille et que la mise au point soit difficile. Le cas échéant, quittez la prise de vue avec Visée par l'écran et effectuez la mise au point automatique sous la source lumineuse réelle.

Vue agrandie

- Avec [FlexiZone - Single] réglé, si vous appuyez sur la touche <Q>, la zone couverte par le collimateur AF est agrandie. Enfoncez le déclencheur à mi-course pour effectuer la mise au point pendant l'affichage de la vue agrandie. Ceci se révèle utile lorsque l'appareil photo est fixé à un trépied et que vous avez besoin d'obtenir une mise au point très précise. Si la mise au point s'avère difficile avec la vue agrandie, revenez à l'affichage normal et utilisez la fonction autofocus. Notez que la vitesse autofocus peut être différente en vue normale et en vue agrandie.
- Si vous agrandissez la vue après la mise au point avec [FlexiZone - Single] dans la vue normale, une mise au point précise risque de ne pas être obtenue.
- Si [Mode  Direct] est réglé, la vue agrandie n'est pas disponible.

Conditions de prise de vue compliquant la mise au point

- Sujets à faible contraste comme le ciel bleu, des surfaces planes unies ou lorsque les détails des hautes lumières ou des ombres sont perdus.
- Sujets insuffisamment éclairés.
- Rayures et autres motifs où le contraste est uniquement dans le sens horizontal.
- Sujets ayant des motifs répétitifs (exemple : fenêtres d'immeuble, claviers d'ordinateur, etc.).
- Lignes fines et contours du sujet.
- Sous une source lumineuse dont la luminosité, la couleur ou le motif ne cesse de changer.
- Scènes nocturnes ou lumière en pointillé.
- L'image scintille sous un éclairage fluorescent ou LED.
- Sujets minuscules.
- Sujets au bord de la photo.
- Sujets en contre-jour violent ou avec forte réflexion (exemple : voiture avec une carrosserie à fort pouvoir réfléchissant, etc.).
- Le collimateur AF recouvre à la fois des sujets proches et distants (exemple : animaux en cage, etc.).
- Sujets continuellement en mouvement empêchant l'immobilité du collimateur AF en raison d'un flou de bougé ou flou du sujet.
- Sujet s'approchant ou s'éloignant de l'appareil photo.
- Mise au point automatique avec un sujet extrêmement flou.
- Prise d'une photo en flou artistique avec un objectif à portrait.
- Utilisation d'un filtre pour effet spécial.
- Du bruit (points de lumières, effet de bande, etc.) apparaît à l'écran pendant l'autofocus.

- Si la mise au point n'est pas obtenue avec les conditions de prise de vue de la page précédente, placez le sélecteur de mode de mise au point de l'objectif sur <MF> et faites manuellement la mise au point.
- Si vous utilisez l'autofocus avec l'un des objectifs suivants, il est recommandé d'utiliser [**Mode rapide**]. La mise au point automatique avec [**FlexiZone - Single**] ou [**Mode L Direct**] peut prendre plus de temps ou une mise au point correcte peut ne pas être obtenue.
EF50mm f/1.4 USM, EF50mm f/1.8 II, EF50mm f/2.5 Compact Macro,
EF100mm f/2.8 Macro USM, EF75-300mm f/4-5.6 III,
EF75-300mm f/4-5.6 III USM
Pour des informations sur les autres objectifs, consultez le site Web de Canon.

- Si vous photographiez un sujet à la périphérie et qu'il est légèrement flou, dirigez le collimateur AF central sur le sujet à mettre au point, refaites la mise au point puis prenez la photo.
- Le faisceau d'assistance autofocus ne sera pas émis. Toutefois, si un flash Speedlite de la série EX (vendu séparément) pourvu d'une lampe LED est utilisé, celle-ci s'allumera pour l'assistance autofocus si nécessaire.
- En vue agrandie, la mise au point peut être difficile en raison du flou de bougé. L'utilisation d'un trépied est recommandée.

Mode rapide : AFQuick

Le capteur AF dédié sert à effectuer la mise au point en mode autofocus One-Shot au moyen de la même méthode AF qu'avec la prise de vue avec viseur.

Bien que vous puissiez effectuer rapidement la mise au point sur le sujet visé, **l'image de Visée par l'écran sera momentanément interrompue pendant l'activation de l'opération autofocus.**

Vous pouvez utiliser neuf collimateurs AF pour faire la mise au point (sélection automatique). Vous pouvez également sélectionner un collimateur AF pour faire la mise au point et ne l'effectuer que sur la zone couverte par ce dernier (sélection manuelle).

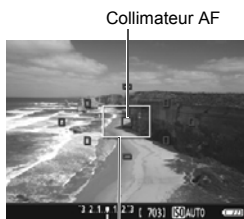





Cadre d'agrandissement

1 Affichez l'image de Visée par l'écran.

- Appuyez sur la touche <  >.
- ▶ L'image de Visée par l'écran apparaît sur l'écran LCD.
- Les petites cases sur l'écran correspondent aux collimateurs AF et la grande case au cadre d'agrandissement.



2 Sélectionnez le collimateur AF. ☆

- Appuyez sur la touche <  > () pour afficher l'écran de contrôle rapide.
- ▶ Les fonctions réglables s'affichent sur la gauche de l'écran.
- Appuyez sur les touches <  > <  > pour rendre le collimateur AF sélectionnable.
- Tournez la molette <  > pour sélectionner le collimateur AF.



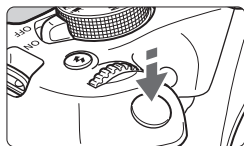

3 Effectuez la mise au point sur le sujet.

- Placez le collimateur AF sur le sujet et enfoncez le déclencheur à mi-course.
- ▶ L'image de Visée par l'écran disparaît, le miroir reflex se rabaisse et la mise au point automatique est effectuée. (Aucune photo n'est prise.)
- ▶ Une fois la mise au point effectuée, le collimateur AF ayant effectué la mise au point devient vert et l'image de Visée par l'écran réapparaît.
- ▶ Si la mise au point n'est pas effectuée, le collimateur AF devient orange et clignote.



4 Prenez la photo.

- Vérifiez la mise au point et l'exposition, puis enfoncez le déclencheur à fond pour prendre la photo (p. 70).

 Vous ne pouvez pas prendre de photo pendant l'exécution de la mise au point automatique. Prenez la photo lorsque l'image de Visée par l'écran est affichée.







Mises en garde générales sur la prise de vue avec Visée par l'écran

Qualité d'image

- Lorsque vous prenez des photos avec une sensibilité ISO élevée, du bruit (comme un effet de bande et des points de lumière) peut être perceptible.
- Si vous photographiez à une température élevée, du bruit et des couleurs irrégulières peuvent apparaître sur l'image.
- Si la prise de vue avec Visée par l'écran est utilisée continuellement pendant une période prolongée, la température interne de l'appareil photo peut s'élever et la qualité de l'image se détériorer. Quittez toujours la prise de vue avec Visée par l'écran lorsque vous ne photographiez pas.
- Si vous photographiez une exposition longue alors que la température interne de l'appareil photo est élevée, la qualité de l'image peut se détériorer. Quittez la prise de vue avec Visée par l'écran et patientez quelques minutes avant de reprendre la prise de vue.

Icônes d'avertissement de température interne blanche < > et rouge < >

- Si la température interne de l'appareil photo augmente en raison de l'utilisation prolongée de la prise de vue avec Visée par l'écran ou sous une température ambiante élevée, une icône blanche <  > ou rouge <  > apparaît.
- L'icône blanche <  > indique que la qualité d'image des photos sera détériorée. Nous vous recommandons de quitter provisoirement la prise de vue avec Visée par l'écran et de laisser l'appareil photo refroidir avant de reprendre la prise de vue.
- L'icône rouge <  > indique que la prise de vue avec Visée par l'écran sera bientôt automatiquement arrêtée. Si cela se produit, vous ne pourrez pas prendre de photo tant que la température interne de l'appareil photo n'aura pas diminué. Quittez la prise de vue avec Visée par l'écran ou mettez l'appareil photo hors tension pour lui laisser le temps de refroidir.
- L'utilisation de la prise de vue avec Visée par l'écran à une température élevée pendant une période prolongée provoquera l'apparition prématurée de l'icône <  > ou <  >. Lorsque vous n'enregistrez pas de vidéos, éteignez toujours l'appareil photo.
- Si la température interne de l'appareil photo est élevée, la qualité des images prises à une sensibilité ISO élevée ou en exposition longue peut se détériorer avant même que l'icône blanche <  > s'affiche.

Résultats de la prise de vue

- Si vous prenez la photo en vue agrandie, l'exposition risque de ne pas correspondre à ce que vous souhaitiez. Revenez à la vue normale avant de prendre la photo. Pendant la vue agrandie, la vitesse d'obturation et l'ouverture s'affichent en orange. Même si vous prenez la photo en vue agrandie, l'image qui sera capturée correspondra à la vue normale.
- Si vous utilisez un objectif TS-E (autre que le TS-E17mm f/4L ou le TS-E24mm f/3.5L II) et décalez ou inclinez l'objectif ou utilisez un tube-allonge, il se peut que l'exposition standard ne soit pas obtenue ou qu'une exposition irrégulière soit produite.

Mises en garde générales sur la prise de vue avec Visée par l'écran

Image de Visée par l'écran

- Sous un éclairage faible ou fort, il se peut que l'image de Visée par l'écran ne reflète pas la luminosité de l'image capturée.
- Même si une sensibilité ISO faible est réglée, sous un faible éclairage, il se peut que le bruit soit visible sur l'image de Visée par l'écran affichée. Cependant, lorsque vous photographiez, un bruit minime affecte l'image enregistrée. (La qualité d'image de l'image de Visée par l'écran est différente de celle de l'image enregistrée.)
- Si la source de lumière (éclairage) au sein de l'image change, l'écran risque de scintiller. Le cas échéant, quittez la prise de vue avec Visée par l'écran et reprenez la prise de vue sous la source lumineuse réelle.
- Si vous dirigez l'appareil photo dans une autre direction, la luminosité correcte de l'image de Visée par l'écran peut être momentanément perdue. Attendez que le niveau de luminosité se stabilise avant de prendre une photo.
- En cas de source lumineuse extrêmement forte sur l'image, il se peut que la portion claire de l'image apparaisse noire sur l'écran LCD. L'image capturée affichera néanmoins correctement cette portion.
- Sous un faible éclairage, si vous placez [**☛2 : Luminosité LCD**] sur un réglage clair, un bruit ou des couleurs irrégulières peuvent affecter l'image de Visée par l'écran. Toutefois, le bruit ou les couleurs irrégulières ne seront pas enregistrés sur l'image capturée.
- Lorsque vous agrandissez l'image, sa netteté peut paraître plus prononcée que sur l'image réelle.

Fonctions personnalisées

- Pendant la prise de vue avec Visée par l'écran, certains réglages des fonctions personnalisées restent sans effet.

Objectif et flash

- Pendant la prise de vue avec Visée par l'écran, il n'est pas possible d'utiliser les présélections de mise au point pour les super-téléobjectifs.
- La mémorisation d'exposition au flash ne fonctionne pas lorsque le flash intégré ou un flash Speedlite externe est utilisé. L'éclairage pilote du flash est impossible si vous utilisez un flash Speedlite externe.

Ne tenez pas l'appareil photo dans la même position pendant une période prolongée.

Même si l'appareil photo ne semble pas trop chaud, un contact prolongé avec la même partie du boîtier peut provoquer une rougeur de la peau ou des ampoules causées par des brûlures superficielles. Il est recommandé aux personnes ayant des problèmes de circulation ou une peau très sensible d'utiliser un trépied. Cette consigne s'applique également lors de l'utilisation de l'appareil photo dans un endroit très chaud.

4

Enregistrement de vidéos

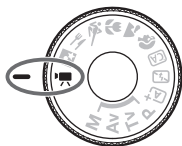

L'enregistrement vidéo est activé en plaçant la molette de mode sur . Le format d'enregistrement vidéo est MOV.

- Pour connaître les cartes pouvant enregistrer des vidéos, voir page 5.



Full HD 1080

Full HD 1080 indique la compatibilité avec la Haute Définition comportant 1080 pixels verticaux (lignes de balayage).



Enregistrement de vidéos

Il est recommandé de raccorder l'appareil à un téléviseur pour visionner les vidéos enregistrées.

Prise de vue avec exposition automatique



1 Positionnez la molette de mode sur .

- ▶ Le miroir reflex émet un bruit, puis l'image apparaît sur l'écran LCD.

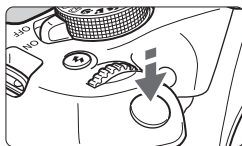

2 Effectuez la mise au point sur le sujet.

- Avant d'enregistrer une vidéo, faites la mise au point manuellement ou automatiquement (p. 73-80).
- Lorsque vous enfoncez le déclencheur à mi-course, l'appareil photo effectue la mise au point selon la méthode AF sélectionnée.



Enregistrement vidéo en cours

3 Enregistrez la vidéo.

- Appuyez sur la touche pour commencer à enregistrer. Pour arrêter l'enregistrement vidéo, appuyez à nouveau sur .
- ▶ Le symbole [●] s'affiche dans le coin supérieur droit de l'écran pendant que vous enregistrez.
- ▶ Le son est enregistré par le microphone intégré.



Microphone intégré



- Vous trouverez des mises en garde générales sur l'enregistrement vidéo aux pages 91-92.
- Lisez également, au besoin, les mises en garde générales sur la prise de vue avec Visée par l'écran aux pages 81-82.



- La sensibilité ISO (100 ISO à 6400 ISO), la vitesse d'obturation et l'ouverture sont réglées automatiquement.
- Vous pouvez appuyer sur la touche < * > pour verrouiller l'exposition (mémoire d'exposition). Le réglage d'exposition est affiché pendant le nombre de secondes réglé avec [* 2 : Délai mesure]. Vous pouvez annuler la mémorisation d'exposition appliquée pendant l'enregistrement vidéo en appuyant sur la touche < [] >. (Le réglage de mémorisation d'exposition est conservé jusqu'à ce que vous appuyiez sur la touche < [] >.)
- Maintenez la touche enfoncée < Av [] > et tournez la molette < [] > pour régler la correction d'exposition.
- Si vous enregistrez une vidéo en exposition automatique, la sensibilité ISO, la vitesse d'obturation et la valeur d'ouverture ne seront pas enregistrées dans les informations Exif de la vidéo.
- Avec l'enregistrement vidéo avec exposition automatique, l'appareil photo allume automatiquement la lampe LED du flash Speedlite dans de faibles conditions d'éclairage. Pour en savoir plus, consultez le mode d'emploi d'un flash Speedlite de la série EX pourvu d'une lampe LED.

Affichage des informations

- Chaque fois que vous appuyez sur la touche <DISP.>, l'affichage des informations change.

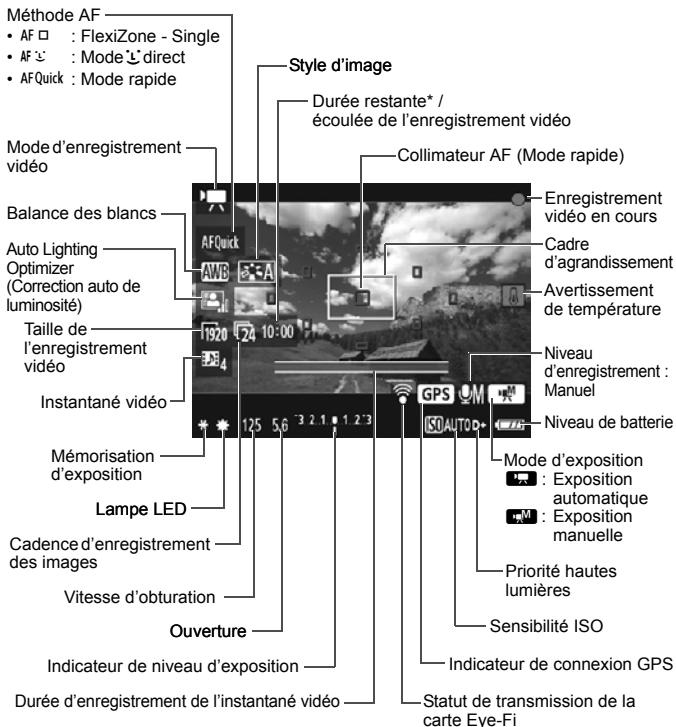

- Si l'appareil photo ne contient pas de carte, la durée restante de l'enregistrement vidéo s'affiche en rouge.
- Lorsque l'enregistrement vidéo débute, la durée restante de l'enregistrement vidéo est remplacée par la durée écoulee.

Remarques sur l'enregistrement vidéo



Ne tenez pas l'appareil photo dans la même position pendant une période prolongée.

Même si l'appareil photo ne semble pas trop chaud, un contact prolongé avec la même partie du boîtier peut provoquer une rougeur de la peau ou des ampoules causées par des brûlures superficielles. Il est recommandé aux personnes ayant des problèmes de circulation ou une peau très sensible d'utiliser un trépied. Cette consigne s'applique également lors de l'utilisation de l'appareil photo dans un endroit très chaud.



- Lorsque [**1** : **AF avec déclencheur pendant**] est réglé sur **[Activé]**, appuyer sur le déclencheur à mi-course pendant l'enregistrement vidéo lance la mise au point automatique. Toutefois, les phénomènes suivants peuvent se produire.
 - La mise au point peut devenir momentanément décalée.
 - La luminosité de la vidéo enregistrée peut changer.
 - La vidéo enregistrée peut se figer momentanément.
 - La vidéo peut enregistrer le son du fonctionnement de l'objectif.
- Ne dirigez pas l'appareil photo vers une source lumineuse intense, par exemple le soleil ou une source lumineuse artificielle intense. Sous peine d'endommager le capteur d'image ou les pièces internes de l'appareil photo.
- Si <**AWB**> ou <**AWB w**> est réglé et que la sensibilité ISO ou la valeur d'ouverture est modifiée pendant l'enregistrement vidéo, la balance des blancs peut aussi être modifiée.
- Si vous enregistrez une vidéo sous un éclairage fluorescent ou LED, l'image vidéo risque de scintiller.
- On recommande de filmer quelques tests d'essai sur la cible avant d'utiliser le zoom pour le tournage de la vidéo. Zoomer durant le tournage d'une vidéo peut entraîner l'enregistrement des changements d'exposition ou le bruit mécanique de l'objectif ou les images peuvent être floues.
- Pendant l'enregistrement vidéo, vous ne pouvez pas agrandir l'image même si vous appuyez sur la touche <**Q**>.
- Si vous branchez ou débranchez le câble HDMI pendant l'enregistrement vidéo, celui-ci prend fin.
- Prenez garde de ne pas recouvrir le microphone intégré (p. 84) avec le doigt ou autre.
- **Vous trouverez des mises en garde générales sur l'enregistrement vidéo aux pages 91-92.**
- **Lisez également, au besoin, les mises en garde générales sur la prise de vue avec Visée par l'écran aux pages 81-82.**



- Les réglages relatifs à la vidéo sont sous les onglets [1], [2] et [3].
- Un fichier vidéo est enregistré chaque fois que vous enregistrez une vidéo (p. 90).
- Le champ visuel de l'image vidéo est d'environ 100 % (avec la taille de l'enregistrement vidéo réglée sur [1920]).
- Le son est enregistré en mono par le microphone intégré de l'appareil photo (p. 84).
- Avec une batterie LP-E10 complètement chargée, la durée totale de l'enregistrement vidéo est la suivante : environ 1 heure 15 minutes à température ambiante (23 °C / 73 °F), et environ 1 heure 10 minutes à basse température (0 °C / 32 °F).
- Pendant l'enregistrement vidéo, il n'est pas possible d'utiliser les présélections de mise au point pour les super-téléobjectifs.

Prise de vue de photos

La prise de photos n'est pas possible en mode d'enregistrement vidéo. Pour prendre des photos, tournez la molette de mode pour changer de mode de prise de vue.

MENU Réglage de la taille de l'enregistrement vidéo



L'option de menu [**2** : **Taille enr. vidéo**] vous permet de sélectionner la taille d'image de la vidéo [****x****] et la cadence d'enregistrement [**30**] (images enregistrées par seconde). L'élément [**30**] (cadence d'enregistrement des images) change automatiquement selon le réglage [**2** : **Système vidéo**].







● Taille d'image

- [**1920x1080**] (**30**) : Qualité d'enregistrement Full High-Definition (Full-HD). Le ratio d'aspect est de 16:9.
- [**1280x720**] (**30**) : Qualité d'enregistrement High-Definition (HD). Le ratio d'aspect est de 16:9.
- [**640x480**] (**30**) : Qualité d'enregistrement de définition standard. Le ratio d'aspect est de 4:3.

● Cadence d'enregistrement des images (im/s : images par seconde)

- 30**/**60** : Pour les régions dont le système TV est NTSC (Amérique du Nord, Japon, Corée du Sud, Mexique, etc.).
- 25**/**50** : Pour les régions dont le système TV est PAL (Europe, Russie, Chine, Australie, etc.).
- 24** : Principalement pour les films commerciaux.

Durée totale d'enregistrement vidéo et taille de fichier par minute (Environ)

Taille de l'enregistrement vidéo		Durée totale d'enregistrement sur une carte			Taille de fichier
		4 Go	16 Go	64 Go	
[1920x1080]		11 min.	44 min.	2 h 59 min.	340 Mo/min.
					
					
[1280x720]		11 min.	44 min.	2 h 59 min.	340 Mo/min.
					
[640x480]		42 min.	2 h 50 min.	11 h 20 min.	90 Mo/min.
					

● Fichiers vidéo dépassant 4 Go

En raison du système de fichiers, l'enregistrement vidéo s'arrête automatiquement lorsque la taille de fichier d'un clip vidéo atteint 4 Go. Appuyez sur la touche  pour recommencer à enregistrer. (La vidéo sera enregistrée en tant que nouveau fichier vidéo.)

● Limite de durée de l'enregistrement vidéo

La durée d'enregistrement maximale d'un clip vidéo est de 29 minutes 59 secondes. Si la durée de l'enregistrement vidéo atteint 29 minutes 59 secondes, l'enregistrement vidéo s'arrête automatiquement. Appuyez sur la touche  pour recommencer à enregistrer. (La vidéo sera enregistrée en tant que nouveau fichier vidéo.)

 L'augmentation de la température interne de l'appareil photo peut faire que l'enregistrement vidéo s'arrête avant la durée d'enregistrement maximale indiquée dans le tableau ci-dessus (p. 91).



Mises en garde générales sur l'enregistrement vidéo

Icône rouge <🔴> de température interne

- Si la température interne de l'appareil photo augmente en raison de l'utilisation prolongée de l'enregistrement vidéo ou sous une température ambiante élevée, une icône rouge <🔴> apparaîtra.
- L'icône rouge <🔴> indique que l'enregistrement vidéo sera bientôt automatiquement arrêté. Si cela se produit, vous ne pourrez pas prendre de photo tant que la température interne de l'appareil photo n'aura pas diminué. Mettez l'appareil photo hors tension pour lui laisser le temps de refroidir.
- L'enregistrement vidéo à une température élevée pendant une période prolongée provoquera l'apparition prématurée de l'icône <🔴>. Lorsque vous n'enregistrez pas de vidéos, éteignez toujours l'appareil photo.

Enregistrement et qualité d'image

- Si un objectif à Image Stabilizer (Stabilisateur d'image) est monté sur l'appareil photo et si vous placez le commutateur de l'Image Stabilizer (Stabilisateur d'image) (IS) sur <ON>, le Image Stabilizer (Stabilisateur d'image) fonctionnera continuellement même si vous n'enfonchez pas le déclencheur à mi-course. L'Image Stabilizer (Stabilisateur d'image) est gourmand en batterie et la durée totale de l'enregistrement vidéo peut diminuer. Si vous utilisez un trépied ou si l'Image Stabilizer (Stabilisateur d'image) n'est pas nécessaire, il est recommandé de placer le commutateur IS sur <OFF>.
- Le microphone intégré de l'appareil photo capture également le son du fonctionnement de l'appareil.
- Si la luminosité change pendant l'enregistrement vidéo avec exposition automatique, la vidéo peut être momentanément figée. Le cas échéant, enregistrez les vidéos avec l'exposition manuelle.
- En cas de source lumineuse extrêmement forte sur l'image, il se peut que la portion claire de l'image apparaisse noire sur l'écran LCD. La vidéo sera enregistrée presque exactement comme elle apparaît sur l'écran LCD.
- Sous un faible éclairage, un bruit ou des couleurs irrégulières peuvent affecter l'image. La vidéo sera enregistrée presque exactement comme elle apparaît sur l'écran LCD.

Mises en garde générales sur l'enregistrement vidéo

Enregistrement et qualité d'image

- Si vous utilisez une carte dont la vitesse d'écriture est lente, un indicateur à 5 niveaux peut apparaître sur la droite de l'écran pendant l'enregistrement vidéo. Il indique la quantité de données non encore écrites sur la carte (capacité restante de la mémoire tampon interne). Plus la carte est lente, plus l'indicateur affiche de niveaux. Lorsque l'indicateur est saturé, l'enregistrement vidéo s'arrête automatiquement.



Si la vitesse d'écriture de la carte est rapide, soit l'indicateur n'apparaît pas, soit le niveau (s'il est affiché) augmente à peine. Commencez par enregistrer quelques vidéos d'essai pour voir si la vitesse d'écriture de la carte est suffisamment rapide.

Lecture et raccordement à un téléviseur

- Si vous raccordez l'appareil photo à un téléviseur avec un câble HDMI et enregistrez une vidéo à [1920x1080] ou [1280x720], la vidéo filmée s'affichera dans une petite taille sur le téléviseur. La vidéo sera néanmoins enregistrée dans la taille d'enregistrement vidéo définie.
- Si vous raccordez l'appareil photo à un téléviseur et enregistrez une vidéo, aucun son ne sera émis par le téléviseur pendant l'enregistrement. Le son sera néanmoins correctement enregistré.

5

Lecture des images

Ce chapitre explique les procédures de base pour lire les images et les vidéos.

Images prises et sauvegardées à l'aide d'un autre appareil

Il est possible que l'appareil photo n'affiche pas correctement les images qui ont été capturées sur un autre appareil photo, éditées sur un ordinateur ou dont le nom de fichier a été modifié.

▶ Recherche rapide d'images

▣ Affichage de plusieurs images sur un seul écran (affichage de l'index)

Recherchez rapidement des images grâce à l'affichage de l'index affichant quatre ou neuf images sur un écran.



1 Affichez l'image.

- Lorsque vous appuyez sur la touche <▶>, la dernière image capturée s'affiche.

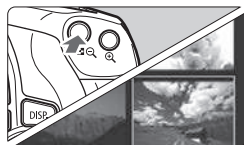

2 Affichez l'index.

- Appuyez sur la touche <▣ Q>.
- ▶ L'affichage de l'index à 4 images apparaît. L'image sélectionnée est mise en surbrillance avec un cadre orange.
- Appuyez à nouveau sur la touche <▣ Q> pour passer à l'affichage de 9 images.
- Si vous appuyez sur la touche <Q>, l'affichage bascule entre neuf images, quatre images et une image.

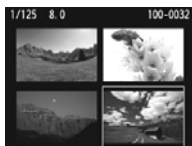

3 Sélectionnez une image.

- Appuyez sur les touches directionnelles <⬆> pour déplacer le cadre orange afin de sélectionner une image.
- Si vous tournez la molette <⌚>, la ou les images sur l'écran suivant ou précédent s'affichent.
- Appuyez sur <SET> dans l'affichage de l'index pour afficher l'image sélectionnée dans l'affichage d'une image unique.

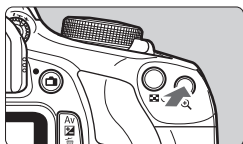

/ **Vue agrandie**

Vous pouvez agrandir une image capturée d'environ 1,5x à 10x sur l'écran LCD.





Emplacement de la zone agrandie

1 Agrandissez l'image.

- Appuyez sur la touche  pendant la lecture des images.
- ▶ L'image est agrandie.
- Si vous maintenez la touche enfoncée , l'image sera agrandie jusqu'à atteindre la taille d'agrandissement maximale.
- Appuyez sur la touche  pour réduire l'agrandissement. Si vous maintenez la touche enfoncée, l'agrandissement diminuera jusqu'à l'affichage d'une image unique.

2 Parcourez l'image.

- Parcourez l'image agrandie à l'aide des touches directionnelles .
- Pour quitter la vue agrandie, appuyez sur la touche . Le mode d'affichage d'une image unique réapparaît.

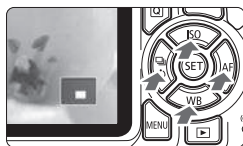

- Pendant la vue agrandie, vous pouvez tourner la molette  pour visionner une autre image avec le même agrandissement.
- Il est impossible d'agrandir l'image pendant la revue des images juste après la prise de vue.
- Il n'est pas possible d'agrandir une vidéo.

Lecture des vidéos



1 Affichez l'image.

- Appuyez sur la touche <▶> pour afficher une image.



2 Sélectionnez une vidéo.

- Appuyez sur les touches <◀> <▶> pour sélectionner une vidéo.
- Dans l'affichage d'une image unique, l'icône <SET> affichée dans le coin supérieur gauche de l'écran indique qu'il s'agit d'une vidéo. Si la vidéo est un instantané vidéo, [SET] s'affiche.
- Sur l'affichage de l'index, les perforations sur le contour gauche d'une vignette indiquent une vidéo. **Étant donné qu'il est impossible de lire les vidéos depuis l'affichage de l'index, appuyez sur <SET> pour basculer sur l'affichage d'une image unique.**



3 Dans l'affichage d'une image unique, appuyez sur <SET>.

- ▶ Le tableau de lecture vidéo apparaît en bas de l'écran.









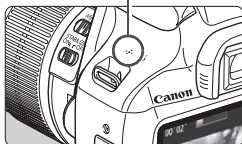



4 Lisez la vidéo.

- Sélectionnez [▶] (Lire), puis appuyez sur <SET>.
- ▶ La lecture de la vidéo commencera.
- Vous pouvez suspendre la lecture vidéo en appuyant sur <SET>.
- Vous pouvez ajuster le volume du haut-parleur intégré en tournant la molette <VOLUME>, même pendant la lecture vidéo.
- Pour en savoir plus sur la procédure de lecture, voir la page suivante.

Haut-parleur



Panneau de lecture vidéo

Opération	Description de la lecture
 Quitter	Revient à l'affichage d'une image unique.
 Lire	Appuyez sur <SET> pour basculer entre la lecture et l'arrêt.
 Ralenti	Réglez la vitesse de ralenti en appuyant sur les touches <◀> <▶>. La vitesse de ralenti est indiquée dans le coin supérieur droit de l'écran.
 Première image	Affiche la première image de la vidéo.
 Image précédente	Chaque fois que vous appuyez sur <SET>, l'image précédente s'affiche. Si vous maintenez enfoncée <SET>, la vidéo est rembobinée.
 Image suivante	Chaque fois que vous appuyez sur <SET>, la vidéo est lue image par image. Si vous maintenez enfoncée <SET>, la vidéo est avancée rapidement.
 Dernière image	Affiche la dernière image de la vidéo.
 Éditer	Affiche l'écran d'édition.
 Musique de fond*	Lisez une vidéo avec la musique de fond sélectionnée.
	Position de lecture
mm' ss"	Durée de lecture (minutes : secondes)
 Volume	Tournez la molette <🔊> pour régler le volume du haut-parleur intégré (p. 96).

* Le son de la vidéo n'est pas lu lorsqu'une musique de fond est sélectionnée.

 Il se peut que l'appareil photo ne soit pas en mesure de lire les vidéos enregistrées avec un autre appareil photo.

- 
- Avec une batterie LP-E10 complètement chargée, la durée de lecture continue à température ambiante (23 °C / 73 °F) est d'environ 2 heures 20 minutes.
 - En mode d'affichage d'une image unique, vous pouvez appuyer sur la touche <DISP.> pour changer de format d'affichage (p. 100).
 - Si vous raccordez l'appareil photo à un téléviseur pour lire une vidéo, ajustez le volume sonore sur le téléviseur. (Si vous tournez la molette <🔊>, le volume sonore ne sera pas modifié.)

Effacement des images

Vous pouvez choisir de sélectionner et d'effacer les images inutiles une par une ou de les effacer par lot. Les images protégées ne seront pas effacées.

 Une image effacée ne peut plus être récupérée. Assurez-vous que vous n'avez plus besoin de l'image avant de l'effacer. La protection d'une image importante empêche son effacement accidentel. Effacer une image **RAW** + **▲ L** effacera à la fois les images RAW et JPEG.

Effacement d'une image unique





1 Procédez à la lecture de l'image à effacer.

2 Appuyez sur la touche  >.
▶ Le menu Effacer apparaît.



3 Effacez l'image.

- Sélectionnez [**Effacer**], puis appuyez sur < >. L'image affichée sera effacée.

 Pour effacer toutes les images, y compris les images protégées, formatez la carte (p. 44).

DISP. Affichage des informations de prise de vue

Exemple de photo prise dans un mode de la zone de création

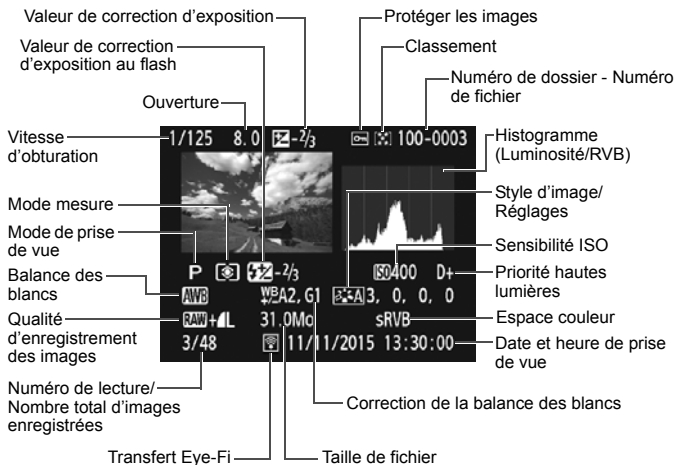

* Avec les images **RAW** + **L**, la taille du fichier **RAW** est affichée.

* Si un filtre créatif ou le redimensionnement a été appliqué à l'image, l'icône **<RAW +>** devient **<[icône]>**.

* Les images prises avec flash sans la correction d'exposition au flash sont marquées de l'icône **<[icône]>**. Les images prises avec la correction d'exposition au flash sont marquées de l'icône **<[icône]>**.

- Si l'image a été prise par un autre appareil photo, certaines informations de prise de vue peuvent ne pas s'afficher.
- Il peut s'avérer impossible de lire sur d'autres appareils photo les images prises avec cet appareil photo.

Exemple de photo prise dans un mode de la zone élémentaire

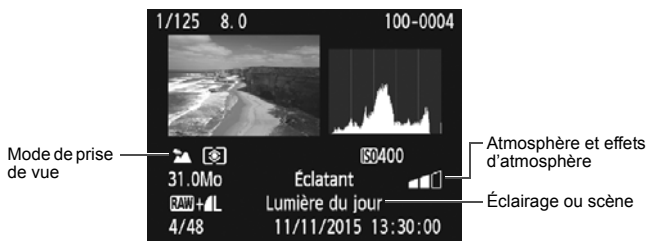

* Pour les images prises dans les modes de la zone élémentaire, les informations affichées sont différentes selon le mode de prise de vue.

Exemple d'affichage des informations sur la vidéo

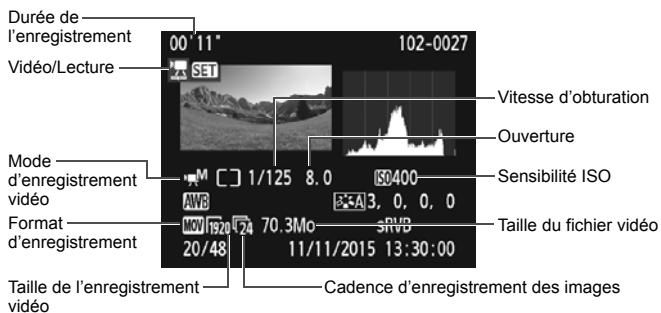

* Si l'exposition manuelle est utilisée, la vitesse d'obturation, l'ouverture et la sensibilité ISO (si elles ont été réglées manuellement) s'affichent.

* L'icône s'affiche pour les instantanés vidéo.

6

Guide de démarrage des logiciels / Téléchargement d'images sur un ordinateur

Ce chapitre explique les points suivants :

- Aperçu des logiciels pour les appareils photo EOS
- Comment télécharger et installer les logiciels sur un ordinateur
- Comment télécharger et consulter les modes d'emploi des logiciels (fichiers PDF)
- Comment télécharger des images depuis l'appareil photo vers un ordinateur

Guide de démarrage des logiciels

Vue d'ensemble des logiciels

Cette section donne un aperçu des différentes applications logicielles pour les appareils photo EOS. Une connexion Internet est nécessaire pour télécharger et installer les logiciels. Le téléchargement et l'installation ne sont pas possibles dans des environnements sans connexion Internet.

EOS Utility

En connectant l'appareil photo à un ordinateur, le logiciel EOS Utility vous permet de transférer des photos et des vidéos prises avec l'appareil photo sur un ordinateur. Vous pouvez également utiliser ce logiciel pour configurer plusieurs réglages de l'appareil photo et photographier à distance depuis l'ordinateur raccordé à l'appareil photo. Par ailleurs, vous pouvez copier les pistes de musique de fond, comme EOS Sample Music*, sur la carte.

* Vous pouvez utiliser la musique de fond comme bande sonore d'un album d'instantanés vidéo, d'une vidéo ou d'un diaporama lu avec votre appareil photo.

Digital Photo Professional

Ce logiciel est conseillé aux utilisateurs qui prennent des images RAW. Vous pouvez afficher, éditer et imprimer les images RAW et JPEG.

* Certaines fonctions diffèrent entre la version à installer sur un ordinateur de 64 bits et celle à installer sur un ordinateur de 32 bits.

Picture Style Editor

Vous pouvez éditer les styles d'image pour créer et sauvegarder des fichiers de style d'image originaux. Ce logiciel est destiné aux utilisateurs confirmés, expérimentés dans le traitement des images.

Téléchargement et installation des logiciels



- **Ne raccordez pas l'appareil photo à l'ordinateur avant d'installer les logiciels. Sinon, les logiciels ne seront pas correctement installés.**
- Même si une version antérieure des logiciels est installée sur votre ordinateur, procédez comme indiqué ci-dessous pour installer la dernière version. (La version précédente sera écrasée.)

1 Téléchargez les logiciels.

- Connectez-vous à Internet à partir d'un ordinateur et accédez au site Web de Canon à l'adresse suivante.

www.canon.com/icpd

- Sélectionnez votre pays ou région et téléchargez les logiciels.
- Décompressez-les sur l'ordinateur.

Sous Windows : Cliquez sur le fichier d'installation affiché pour lancer le programme d'installation.

Sous Macintosh : Un fichier dmg sera créé et affiché. Procédez comme il est indiqué ci-dessous pour lancer le programme d'installation.

(1) Double-cliquez sur le fichier dmg.

- ▶ Une icône de lecteur et le fichier d'installation apparaîtront sur le bureau.

Si le fichier d'installation n'apparaît pas, double-cliquez sur l'icône du lecteur pour l'afficher.

(2) Double-cliquez sur le fichier d'installation.

- ▶ Le programme d'installation démarre.

2 Cliquez sur [Installation rapide] et suivez les instructions à l'écran pour l'installation.

- Sous Macintosh, cliquez sur [Install].

Téléchargement et consultation des modes d'emploi des logiciels (fichiers PDF) ■

Une connexion Internet est nécessaire pour télécharger les modes d'emploi des logiciels (fichiers PDF). Le téléchargement n'est pas possible dans des environnements sans connexion Internet.

1 Téléchargez les fichiers PDF des modes d'emploi des logiciels.

- Connectez-vous à Internet et accédez au site Web de Canon à l'adresse suivante.

www.canon.com/icpd

- Sélectionnez votre pays ou région et téléchargez les modes d'emploi.

2 Consultez les fichiers PDF des modes d'emploi des logiciels.

- Double-cliquez sur un mode d'emploi téléchargé (fichier PDF) pour l'ouvrir.
- Pour voir les modes d'emploi (fichiers PDF), Adobe Acrobat Reader DC ou un autre visionneur de fichier PDF Adobe est requis (version la plus récente recommandée).
- Si nécessaire, téléchargez gratuitement Adobe Acrobat Reader DC sur Internet.
- Pour apprendre à utiliser un visionneur PDF, reportez-vous à la section Aide.

Téléchargement d'images sur un ordinateur ■

Vous pouvez utiliser le logiciel EOS pour télécharger des images de l'appareil photo sur un ordinateur. Vous disposez de deux moyens pour ce faire.

Téléchargement en raccordant l'appareil photo à l'ordinateur

1 Installez les logiciels (p. 103).

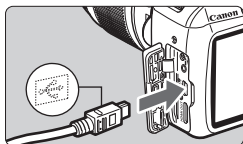

2 Utilisez le câble d'interface fourni pour raccorder l'appareil photo à votre ordinateur.

- Utilisez le câble d'interface fourni avec l'appareil photo.
- Connectez le câble à la borne numérique de l'appareil photo avec l'icône <↔> de la fiche du câble faisant face à l'avant de l'appareil photo.
- Branchez la fiche du cordon dans la borne USB de l'ordinateur.

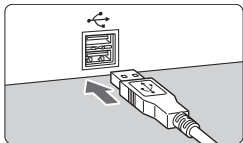

3 Utilisez EOS Utility pour télécharger les images.

- Reportez-vous au mode d'emploi du logiciel EOS Utility.

⚠ Si [**3** : **Wi-Fi/NFC**] est réglé sur [**Activer**], l'appareil photo ne peut pas être raccordé à un ordinateur. Réglez [**Wi-Fi/NFC**] sur [**Désactiver**], puis reconnectez l'appareil photo à un ordinateur avec un câble d'interface.

Téléchargement des images avec un lecteur de carte

Vous pouvez également utiliser un lecteur de carte pour télécharger les images sur un ordinateur.

1 Installez les logiciels (p. 103).

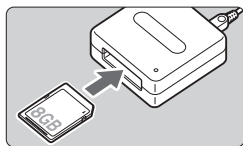

2 Insérez la carte dans le lecteur de carte.

3 Utilisez Digital Photo Professional pour télécharger les images.

- Reportez-vous au mode d'emploi de Digital Photo Professional.

 Lorsque vous téléchargez les images depuis l'appareil photo sur un ordinateur avec un lecteur de carte sans utiliser de logiciel EOS, copiez le dossier DCIM de la carte sur l'ordinateur.

Marques commerciales

- Adobe est une marque commerciale d'Adobe Systems Incorporated.
- Microsoft et Windows sont des marques déposées ou des marques enregistrées de Microsoft Corporation aux États-Unis d'Amérique et/ou dans d'autres pays.
- Macintosh et Mac OS sont des marques déposées d'Apple Inc., enregistrées aux États-Unis d'Amérique et dans d'autres pays.
- Le logo SDXC est une marque commerciale de SD-3C, LLC.
- HDMI, le logo HDMI et High-Definition Multimedia Interface sont des marques commerciales ou des marques déposées de HDMI Licensing LLC.
- Toutes les autres marques déposées sont la propriété de leurs détenteurs respectifs.

À propos de la licence MPEG-4

« La licence de ce produit est concédée en vertu des brevets AT&T relatifs à la norme MPEG-4. Ce produit peut être utilisé pour l'encodage de vidéos conformes à la norme MPEG-4 et/ou le décodage de vidéos conformes à la norme MPEG-4 encodées uniquement (1) pour un usage strictement personnel et en dehors de toute activité commerciale ou (2) par un fournisseur de vidéo détenteur d'une licence concédée en vertu des brevets AT&T qui l'autorise à fournir des vidéos conformes à la norme MPEG-4. Aucune licence expresse ou tacite n'est accordée pour un autre usage. »

About MPEG-4 Licensing

"This product is licensed under AT&T patents for the MPEG-4 standard and may be used for encoding MPEG-4 compliant video and/or decoding MPEG-4 compliant video that was encoded only (1) for a personal and non-commercial purpose or (2) by a video provider licensed under the AT&T patents to provide MPEG-4 compliant video. No license is granted or implied for any other use for MPEG-4 standard."

* Notice displayed in English as required.

Il est recommandé d'utiliser des accessoires Canon d'origine

Ce produit est conçu pour atteindre une excellente performance lorsqu'il est utilisé avec des accessoires Canon d'origine.

Canon ne peut être tenu responsable de tout dégât causé à ce produit et/ou de tout accident, tel qu'un incendie, provoqués par le mauvais fonctionnement d'accessoires qui ne sont pas des accessoires d'origine Canon (par exemple une fuite et/ou l'explosion d'une batterie). Notez que cette garantie ne s'applique pas aux réparations consécutives à des défaillances d'accessoires qui ne sont pas des accessoires d'origine Canon, même si vous pouvez demander ce type de réparation à vos frais.

Union Européenne, Norvège, Islande et Liechtenstein uniquement.



Ces symboles indiquent que ce produit ne doit pas être mis au rebut avec les ordures ménagères, comme le spécifient la Directive européenne DEEE (2012/19/UE), la Directive européenne relative à l'élimination des piles et des accumulateurs usagés (2006/66/CE) et les lois en

vigueur dans votre pays appliquant ces directives.

Si un symbole de toxicité chimique est imprimé sous le symbole illustré ci-dessus conformément à la Directive relative aux piles et aux accumulateurs, il indique la présence d'un métal lourd (Hg = mercure, Cd = cadmium, Pb = plomb) dans la pile ou l'accumulateur à une concentration supérieure au seuil applicable spécifié par la Directive.

Ce produit doit être confié au distributeur à chaque fois que vous achetez un produit neuf similaire, ou à un point de collecte mis en place par les collectivités locales pour le recyclage des Déchets des Équipements Électriques et Électroniques (DEEE). Le traitement inapproprié de ce type de déchet risque d'avoir des répercussions sur l'environnement et la santé humaine, du fait de la présence de substances potentiellement dangereuses généralement associées aux équipements électriques et électroniques.

Votre entière coopération dans le cadre de la mise au rebut correcte de ce produit favorisera une meilleure utilisation des ressources naturelles.



Pour plus d'informations sur le recyclage de ce produit, contactez vos services municipaux, votre éco-organisme ou les autorités locales compétentes, ou consultez le site www.canon-europe.com/weee, ou www.canon-europe.com/battery.











ATTENTION

RISQUE D'EXPLOSION EN CAS D'UTILISATION DES BATTERIES NON CONFORMES.

REPORTEZ-VOUS AUX RÉGLEMENTATIONS LOCALES POUR L'ABANDON DES BATTERIES USAGÉES.

Index

Chiffres	
1280x720 (vidéo).....	89
1920x1080 (vidéo).....	89
640x480 (vidéo).....	89
A	
 (Scène intelligente auto).....	50
Accessoires.....	3
Acquisition/retardateur.....	21, 58
Affichage d'une image unique.....	68
Affichage de l'index.....	94
Affichage des informations de prise de vue.....	99
Agrandissement.....	95
Alimentation	
Niveau de batterie.....	32
Nombre de prises de vue possibles.....	32, 71
Recharge.....	26
Aliments.....	63
Angle de champ.....	37
Appareil photo	
Prise en main de l'appareil.....	38
Arrêt auto.....	31
Auto Lighting Optimizer (Correction auto de luminosité).....	49
Avertissement de température...81, 91	
B	
Batterie.....	26, 28, 32
Borne numérique.....	105
Borne USB (numérique).....	105
C	
 (Créatif auto).....	56
Câble.....	3, 105
Cadence d'enregistrement des images...89	
Cartes.....	18, 28, 44
Classe de vitesse SD.....	5
Dépannage.....	30, 45
Formatage.....	44
Formatage de bas niveau.....	45
Protection contre l'écriture.....	28
Cartes mémoire → Cartes	
Cartes SD, SDHC, SDXC → Cartes	
Chargeur de batterie.....	24, 26
Consignes de sécurité.....	13
Contrôle rapide.....	66
Courroie.....	25
Créatif auto.....	56
D	
Date/heure.....	33
Déclencheur.....	39
E	
Effacement des images.....	98
Enfoncement à fond.....	39
Enfoncement à mi-course.....	39
Écran LCD.....	17
Affichage du menu.....	42
Lecture d'images.....	68, 93
Réglages des fonctions de prise de vue.....	21, 46
F	
Filetage pour trépied.....	20
Fine (qualité d'enregistrement des images).....	21
Flash (Speedlite)	
Contacts de synchronisation du flash.....	19
Flash désactivé.....	55, 58, 67
Flou de bougé.....	38
Formatage (réinitialisation de la carte).....	44
Full High-Definition (Full HD).....	89
Fuseau horaire.....	33
G	
Grande (qualité d'enregistrement des images).....	21
Griffe porte-accessoires.....	19
Gros-plans.....	61
Guide des fonctions.....	47

H	
Haut-parleur	96
Heure d'été	34
I	
icône ☆ (Zone de création)	8
icône MENU	8
Images	
Affichage de l'index	94
Agrandissement	95
Effacement	98
Informations de prise de vue	99
Lecture	68, 93
Indicateur de mise au point	50
L	
Lecture	68, 93
M	
Macrophotographie	61
Menu	42
Procédure de réglage	43
Microphone	84
Mise au point	
Flou	38, 77
Méthode AF	73
Recadrage	53
Sujets pour lesquels l'autofocus est difficile	77
Mode rapide	79
Modes de la zone de création	23
Modes de la zone élémentaire	23
Modes de prise de vue	23
 (Scène intelligente auto)	50
 (Flash désactivé)	55
 (Créatif auto)	56
 (Portrait)	59
 (Paysage)	60
 (Gros-plan)	61
 (Sports)	62
 (Aliments)	63
 (Portrait nuit)	64
Molette	19
Molette de mode	23
Moyenne (qualité d'enregistrement des images)	21
N	
Nombre de prises de vue possibles	
.....	32, 71
Nomenclature	19
Normale (qualité d'enregistrement des images)	21
NTSC	89
O	
Objectif	36
Déverrouillage	37
P	
PAL	89
Paysage	60
Petite (qualité d'enregistrement des images)	21
Portrait	59
Portrait nuit	64
Prise de vue avec Visée par l'écran	
.....	54, 69
Affichage des informations	72
FlexiZone- Single	73
Mode direct de détection de visage (Autofocus)	74
Mode rapide	79
Nombre de prises de vue possibles	71
Prise de vue entièrement automatique (Scène intelligente auto)	
.....	50
Q	
 (Contrôle rapide)	40, 66

R

RAW.....	21
RAW+JPEG	21
Recharge	26
Réglage dioptrique.....	38
Réglages des fonctions de prise de vue	21, 46

S

Scènes de nuit	60, 64
Sélecteur de mode de mise au point.....	36
Sélection de la langue.....	35
Sports.....	62
Système vidéo	89

T

Taille de fichier	90, 99
Teinte couleur.....	63

V

Verrouillage de la mise au point.....	53
Vidéos	83
Affichage des informations	86
Cadence d'enregistrement des images	89
Durée d'enregistrement	90
Exposition automatique	84
Lecture.....	96
Mise au point manuelle.....	84
Taille d'enregistrement.....	89
Taille de fichier	90
Vidéos HD (High-Definition).....	89
Viseur	22
Réglage dioptrique	38
Volet d'oculaire.....	25
Volume (lecture vidéo)	97
Voyant d'accès.....	30
Vue par vue.....	58

Z

Zone dédiée à l'image.....	23
----------------------------	----



Canon

EOS 1300D

EOS 1300D (W)

Mode d'emploi de base des fonctions sans fil

Vous trouverez dans ce manuel les explications relatives aux procédures d'utilisation facile suivantes : « Se connecter à un smartphone » et « Sauvegarder des images sur Connect Station ».

Introduction

Possibilités offertes par les fonctions sans fil

Pour cela, il vous suffit de vous connecter à un réseau Wi-Fi® ou à un autre périphérique qui prend en charge les fonctions sans fil de cet appareil photo. Ce faisant, vous pourrez envoyer des images ou commander la caméra à distance.

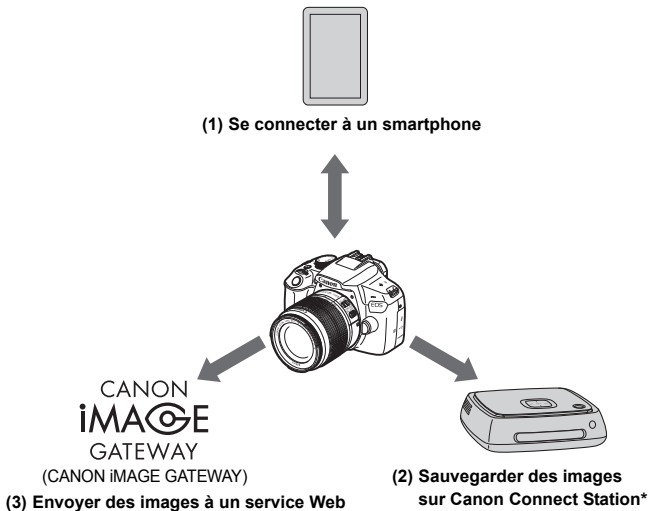

* Utilisez le firmware le plus récent.

ⓘ Les services Web de CANON iMAGE GATEWAY ne sont pas pris en charge dans certains pays et régions. Pour connaître les pays et régions prenant en charge ces services, consultez le site Web de Canon (www.canon.com/cig).

(1)  Se connecter à un smartphone (p. W-17)

Connectez l'appareil photo par liaison sans fil à un smartphone ou une tablette et utilisez l'application dédiée « Camera Connect » pour commander l'appareil à distance ou visionner des images stockées dans l'appareil photo.

Dans ce mode d'emploi et sur l'écran LCD de l'appareil photo, « smartphone » fait référence aux smartphones et tablettes.

(2) Sauvegarder des images sur Connect Station (p. W-35)

Connectez l'appareil photo à Connect Station (vendu séparément) par liaison sans fil pour sauvegarder les images.

(3)  Envoyer des images à un service Web

Partagez des images avec votre famille et vos amis ou partagez des images au moyen d'un éventail de services Web via CANON iMAGE GATEWAY, un service photo en ligne pour les utilisateurs Canon (inscription gratuite nécessaire).

Connexion facile au moyen de la fonction NFC

Cet appareil photo prend en charge la fonction NFC*, laquelle vous permet d'établir facilement une connexion entre l'appareil photo et un smartphone ou Connect Station (vendu séparément). Voir page W-14 pour plus de détails.

* Near Field Communication (communication en champ proche)







Mode d'emploi

Pour des renseignements sur la manière d'utiliser [**Télécharger sur service Web**] et pour plus de détails sur les procédures, reportez vous au PDF intitulé « Mode d'emploi des fonctions sans fil ». Ce PDF peut être téléchargé à partir du site Web de Canon (p. 4).

Conventions utilisées dans ce mode d'emploi

- Dans ce mode d'emploi, les termes « sans fil » et « LAN sans fil » désignent de manière générale les fonctions Wi-Fi et les fonctions sans fil propres à Canon.

Icônes utilisées dans ce mode d'emploi

- <  > : Représente la molette principale.
- <  > <  > <  > <  > : Représentent les touches directionnelles
<  > vers le haut, le bas, la gauche et la droite.
- <  > : Représente la touche de réglage.

* En plus des éléments ci-dessus, les icônes et symboles utilisés sur les touches de l'appareil photo et affichés sur l'écran LCD sont également utilisés dans ce mode d'emploi pour décrire les opérations et les fonctionnalités correspondantes.

(p. **) : Numéros des pages de référence pour de plus amples informations.

 : Avertissements en vue d'éviter d'éventuels problèmes en cours de fonctionnement.

 : Informations complémentaires.

- Veuillez noter que Canon ne saurait être tenu responsable de toute perte ou tout dommage découlant de réglages erronés de la communication sans fil pour utiliser l'appareil photo. En outre, Canon ne peut être tenu responsable des pertes ou dommages occasionnés par l'utilisation de l'appareil photo.
- Lorsque vous utilisez les fonctions sans fil, vous devez assurer la sécurité appropriée à votre seule discrétion et à vos risques et périls. Canon ne saurait être tenu responsable de toute perte ou de tout dommage causés par un accès non autorisé ou d'autres failles de sécurité.

Table des matières

Introduction	W-2
Possibilités offertes par les fonctions sans fil.....	W-2
Conventions utilisées dans ce mode d'emploi	W-4
1 Préparatifs et fonctionnement de base	W-7
Enregistrement d'un pseudo	W-8
Fonctionnement et réglages de base.....	W-11
Fonction NFC	W-14
Préparatifs pour un smartphone	W-16
2 Connexion facile à un smartphone	W-17
Méthode de connexion.....	W-18
Connexion automatique avec la fonction NFC.....	W-19
Connexion avec la fonction Connexion facile	W-22
Commande de l'appareil photo avec un smartphone	W-26
Reconnexion	W-28
Transfert facile d'images au moyen de la fonction NFC	W-30
3 Connexion facile à Connect Station	W-35
Sauvegarde des images	W-36
Précautions relatives au Wi-Fi (LAN sans fil).....	W-39
Index	W-41



Pour le guide de dépannage et les caractéristiques techniques, reportez-vous au manuel d'instruction sur le site Web de Canon. Pour savoir comment télécharger ce manuel, reportez-vous à la page 4.



1

Préparatifs et fonctionnement de base

Ce chapitre explique comment enregistrer un pseudo (à des fins d'identification) qui vous sera nécessaire pour utiliser les fonctions sans fil et les opérations de base de l'appareil photo.

Enregistrement d'un pseudo

Vous devez d'abord définir le pseudo de l'appareil photo (à des fins d'identification).

Lorsque l'appareil photo est connecté à un autre périphérique par liaison sans fil, le pseudo s'affiche sur le périphérique. **Il est impératif que vous configuriez un pseudo pour pouvoir activer les fonctions sans fil.**

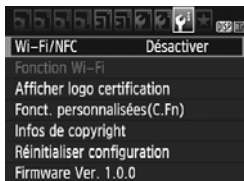

1 Sélectionnez [Wi-Fi/NFC].

- Sous l'onglet [**3**], sélectionnez [Wi-Fi/NFC], puis appuyez sur <SET>.

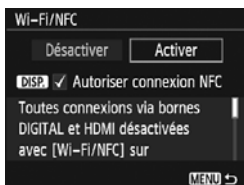

2 Sélectionnez [Activer].

- Appuyez sur la touche <▶> pour sélectionner [Activer], puis appuyez sur <SET>.



- ▶ Lorsque vous sélectionnez ce réglage pour la première fois, un écran permettant d'enregistrer un pseudo s'affiche. Appuyez sur <SET> et passez à l'étape 3.

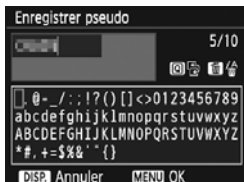

3 Saisissez un pseudo.

- Pour en savoir plus sur la saisie de caractères, voir la page suivante.
- Entrez un maximum de 10 caractères.

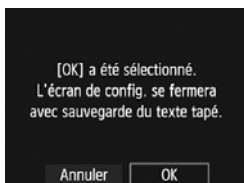

4 Quittez le réglage.

- Lorsque vous avez terminé, appuyez sur la touche <MENU>.
- Sélectionnez [OK] dans la boîte de dialogue de confirmation puis appuyez sur <SET> pour revenir à l'écran du menu.



- Le pseudo pourra être modifié ultérieurement depuis l'écran [Régl. généraux].
- Par défaut, le nom de l'appareil photo est affiché comme pseudo.

Utilisation du clavier virtuel

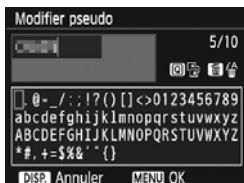

- **Changer de zone de saisie**
Appuyez sur la touche <Q> pour basculer entre les zones de saisie inférieure et supérieure.
- **Déplacer le curseur**
Appuyez sur les touches <◀> <▶> dans la zone supérieure pour déplacer le curseur.
- **Saisir le texte**
Dans la zone inférieure, appuyez sur les touches directionnelles <⬅> ou tournez la molette <🌀> pour sélectionner un caractère, puis appuyez sur <SET> pour le saisir.
Vous pouvez vérifier le nombre de caractères saisis et le nombre de caractères pouvant encore être saisis en consultant [*/*] dans le coin supérieur droit de l'écran.
- **Effacer un caractère**
Appuyez sur la touche <🗑️> pour supprimer un caractère.
- **Terminer la saisie de texte**
Appuyez sur la touche <MENU> pour confirmer la saisie et quitter l'écran. Si une boîte de dialogue de confirmation s'affiche, sélectionnez [OK] pour quitter l'écran.
- **Annuler la saisie de texte**
Appuyez sur la touche <DISP.> pour annuler la saisie de texte et quitter l'écran. Si une boîte de dialogue de confirmation s'affiche, sélectionnez [OK] pour quitter l'écran.

Fonctionnement et réglages de base

Les opérations de base pour utiliser les fonctions sans fil de l'appareil photo sont expliquées ici. Procédez comme indiqué ci-dessous.

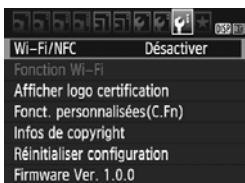

1 Sélectionnez [Wi-Fi/NFC].

- Sous l'onglet [F3], sélectionnez [Wi-Fi/NFC], puis appuyez sur <SET>.

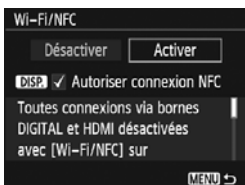

2 Sélectionnez [Activer].

- Appuyez sur la touche <▶> pour sélectionner [Activer], puis appuyez sur <SET>.
- **Si vous n'avez pas encore défini de pseudo (à des fins d'identification), un écran d'enregistrement s'affiche.** Voir page W-8 pour enregistrer un pseudo.
- ▶ [Fonction Wi-Fi] sous l'onglet [F3] est à présent sélectionnable.
- Lorsque cette option est réglée sur [Activer], toutes les connexions via les bornes DIGITAL et HDMI sont désactivées. [Transf.Eye-Fi] sera réglé sur [Désact.].

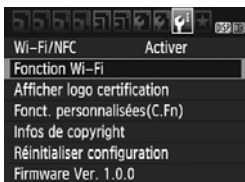

3 Sélectionnez [Fonction Wi-Fi].

- Sous l'onglet [F3], sélectionnez [Fonction Wi-Fi], puis appuyez sur <SET>.



4 Sélectionnez la fonction Wi-Fi à laquelle vous souhaitez vous connecter.

- Appuyez sur les touches <◀> <▶> pour sélectionner un élément.
 - ▶ Si les paramètres de connexion ne sont pas enregistrés, l'écran des réglages s'affiche.
 - ▶ Si les paramètres de connexion sont déjà enregistrés, l'écran de reconnexion s'affiche.
- Pour utiliser la fonction NFC, voir page W-14.

[Wi-Fi/NFC]

- Réglez cette option sur **[Activer]** pour pouvoir sélectionner **[Fonction Wi-Fi]** sous l'onglet [**3**].
- Lorsque l'utilisation d'appareils électroniques et d'appareils sans fil est interdite, à bord d'avions ou dans les hôpitaux par exemple, réglez cette option sur **[Désactiver]**.
- Lorsque cette option est réglée sur **[Activer]**, vous ne pouvez pas utiliser l'appareil photo en le raccordant à Connect Station, un ordinateur, une imprimante, un récepteur GPS, un téléviseur ou un autre dispositif avec un câble (p. W-13).

Utilisation de l'appareil photo lorsque les fonctions sans fil sont actives

Si vous souhaitez donner la priorité à la connexion sans fil, n'utilisez pas le commutateur d'alimentation, la molette de mode, le couvercle de l'emplacement de la carte, le couvercle du compartiment à batterie ou d'autres pièces de l'appareil. Sinon, la connexion sans fil pourrait être interrompue.

Statut de la connexion sans fil

Le statut de la connexion sans fil peut être vérifié à l'aide du voyant <(¶)> de l'appareil photo.

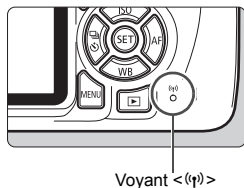

Statut de la connexion	Voyant <(¶)>
Connecté	Oui
Envoi de données	Clignotement rapide
En attente de connexion/ En attente de reconnexion	Clignotement lent
Erreur de connexion	Clignotement un peu rapide

⚠ Précautions relatives au branchement de câbles

- Lorsque [⚡3: Wi-Fi/NFC] est réglé sur [Activer], la connexion via un câble d'interface ou un câble HDMI est désactivée. Avant de brancher un câble, réglez [⚡3: Wi-Fi/NFC] sur [Désactiver].
- Lorsque l'appareil photo est connecté à Connect Station, un ordinateur, une imprimante, un récepteur GPS, un téléviseur ou tout autre dispositif avec un câble, les réglages pour [Wi-Fi/NFC] ne peuvent pas être modifiés. Débranchez le câble avant de modifier les réglages.

Cartes

- En l'absence de carte dans l'appareil photo, celui-ci ne peut pas être connecté sans fil. De plus, pour les fonctions [🌐], l'appareil photo ne peut pas être connecté sans fil s'il n'y a pas d'images sauvegardées sur la carte.

Utilisation d'une carte Eye-Fi

- Lorsque [⚡3: Wi-Fi/NFC] est réglé sur [Activer], le transfert d'images avec une carte Eye-Fi est désactivé.

Fonction NFC

L'utilisation de Connect Station ou d'un smartphone compatible NFC vous donne accès aux opérations suivantes :

- Mettre un smartphone en contact avec l'appareil photo pour les connecter facilement par liaison sans fil (p. W-19).
- Pendant la lecture des images sur l'appareil photo, mettre un smartphone en contact avec l'appareil photo pour envoyer une image capturée au smartphone (p. W-30).
- Approcher l'appareil photo de Canon Connect Station (vendu séparément) pour les connecter facilement par liaison sans fil (p. W-36).

Lorsque vous utilisez la fonction NFC, suivez les étapes ci-dessous pour configurer les réglages NFC.

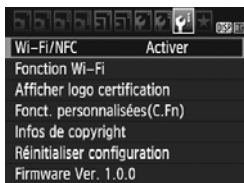

1 Sélectionnez [Wi-Fi/NFC].

- Sous l'onglet [F3], sélectionnez [Wi-Fi/NFC], puis appuyez sur <SET>.

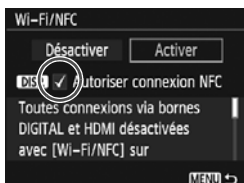

2 Ajoutez [✓] à [Autoriser connexion NFC].

- S'affiche lorsque [Wi-Fi/NFC] est réglé sur [Activer].
- Appuyez sur la touche <DISP.> pour ajouter ou retirer la coche [✓]. Ajoutez [✓], puis appuyez sur <SET>.
- Si vous n'avez pas encore défini de pseudo (à des fins d'identification), un écran d'enregistrement s'affiche (p. W-8).



Qu'est-ce que NFC ?

NFC (Near Field Communication) est une fonction permettant d'échanger des informations en rapprochant simplement deux dispositifs compatibles NFC l'un de l'autre. Cet appareil photo utilise la fonction NFC pour échanger des informations à propos de la connexion sans fil.

Lorsque vous établissez des communications sans fil avec la fonction NFC, consultez les pages suivantes.

Connexion sans fil à un smartphone : page W-19*

Envoi d'images à un smartphone : page W-30*

Connexion à Connect Station : page W-36

* Lorsque vous êtes connecté sans fil à un smartphone, voir les pages W-16 et W-18.

Précautions relatives à la fonction NFC

- Cet appareil photo ne permet pas la connexion à d'autres appareils photo ou imprimantes compatibles NFC au moyen de la fonction NFC.
- La connexion ne pourra pas être établie via la fonction NFC pendant que vous photographiez avec l'appareil photo ou lorsque la molette de mode est positionnée sur .
- Pour connecter l'appareil photo à un smartphone au moyen de la fonction NFC, les fonctions Wi-Fi et NFC du smartphone doivent être activées.

 Une connexion peut être établie même lorsque le statut de l'appareil photo est Arrêt auto. Toutefois, si la connexion ne peut pas être établie, annulez l'arrêt auto, puis établissez la connexion.

Préparatifs pour un smartphone

Pour utiliser [] (Connexion au smartphone), un smartphone sur lequel est installé iOS ou Android est nécessaire. De plus, l'application dédiée Camera Connect (gratuite) doit être installée sur le smartphone.

- Camera Connect peut être téléchargé depuis l'App Store ou Google Play.
- Pour des informations sur les systèmes d'exploitation pris en charge par Camera Connect, consultez le site de téléchargement de Camera Connect.
- Si vous mettez un smartphone compatible NFC en contact avec l'appareil photo avant d'installer Camera Connect, l'écran de téléchargement de Camera Connect s'affiche sur le smartphone.
- L'interface ou les fonctions de l'appareil photo et de Camera Connect sont susceptibles d'être modifiées pour la mise à jour du micrologiciel de l'appareil photo ou de l'application Camera Connect, iOS, Android, etc. Dans un tel cas, les fonctionnalités de l'appareil photo ou de Camera Connect peuvent être différentes des écrans d'échantillon ou des instructions de fonctionnement dans ce manuel.

2

Connexion facile à un smartphone

La connexion de l'appareil photo à un smartphone vous permet d'effectuer les opérations suivantes :

- Afficher sur un smartphone des images stockées dans l'appareil photo ou sauvegarder des images affichées sur un smartphone.
- Commander à distance l'appareil pour prendre une photo ou modifier ses réglages au moyen d'un téléphone intelligent.
- Envoyer des images de l'appareil photo à un smartphone.

Cette section explique comment connecter l'appareil photo directement à un smartphone.



- Installez Camera Connect sur le smartphone avant de configurer une connexion (p. W-16).



L'appareil photo ne peut pas être connecté à un smartphone si la molette de mode est positionnée sur .

Méthode de connexion

- **Si le smartphone est compatible NFC : voir page W-19.**
Vous pouvez facilement établir une connexion au moyen de la fonction NFC.
- **Si le smartphone n'est pas compatible NFC : voir page W-22.**
Pour configurer une connexion, sélectionnez [**Connexion facile**].

Les smartphones affichant la marque  sont compatibles NFC. Certains smartphones n'affichent pas la marque  tout en étant compatibles NFC. Si vous n'êtes pas certain de la compatibilité NFC de votre smartphone, contactez le fabricant du smartphone.

 Il est possible que la connexion ne puisse pas être établie avec la fonction NFC, même si le smartphone est compatible NFC.

Connexion automatique avec la fonction NFC

Connectez l'appareil photo et un smartphone au moyen de la fonction NFC. La marche à suivre pour la connexion via NFC est indiquée ci-dessous.

(1) Mettez sous tension l'appareil photo et le smartphone.

(2) Activez la fonction NFC sur l'appareil photo et sur le smartphone.

(3) Mettez le smartphone en contact avec l'appareil photo pour qu'ils se touchent.

- Pour connaître le réglage NFC de l'appareil photo, voir page W-14.
- Pour connaître les réglages Wi-Fi et NFC du smartphone ainsi que la position de son antenne NFC, consultez le mode d'emploi du smartphone.

1 Activez la fonction NFC sur l'appareil photo et sur le smartphone (p. W-14).

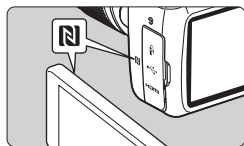

2 Mettez le smartphone en contact avec l'appareil photo.

- Si une image est en cours de lecture sur l'appareil photo, fermez-la en appuyant sur la touche <▶>.
- Rapprochez la marque **N** sur le smartphone de celle sur l'appareil photo, de façon à ce que les deux dispositifs se touchent.
- **Lorsqu'un message indiquant la connexion s'affiche sur l'écran LCD de l'appareil photo**, éloignez le smartphone de l'appareil photo.
 - ▶ Le voyant <(P)> de l'appareil photo clignotera.
 - ▶ Camera Connect est lancé sur le smartphone et établit la connexion.

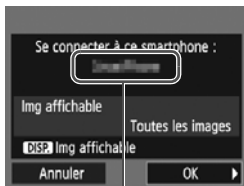

Le nom de l'appareil défini dans Camera Connect

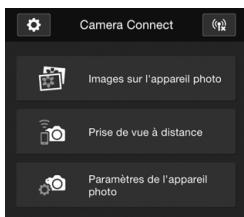
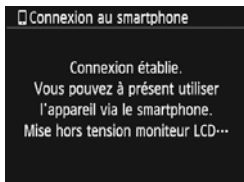

Les réglages de connexion à un smartphone sont désormais terminés.

3 Connectez-vous à l'appareil photo.

- Une fois la connexion établie, l'écran de gauche apparaît sur l'écran LCD de l'appareil photo. Lorsque vous vous reconnectez au même smartphone, cet écran ne s'affiche plus.
- ▶ Le voyant <(P)> de l'appareil photo s'allume en vert.
- Sélectionnez [OK], puis appuyez sur <(SET)>.
- ▶ L'écran LCD de l'appareil photo s'éteint après l'affichage d'un message.
- ▶ La fenêtre principale de Camera Connect s'affichera sur le smartphone.

4 Commandez l'appareil photo au moyen de Camera Connect.

- Procédez aux autres opérations au moyen de Camera Connect. Voir la page W-26.

 Vous pouvez vérifier ou modifier le nom de l'appareil sur l'écran de réglage de Camera Connect.



- **Au besoin, lisez également « Précautions relatives à la fonction NFC » (p. W-15).**
- Lorsque vous mettez le smartphone en contact avec l'appareil photo, faites attention de ne pas lâcher l'un ou l'autre des appareils.
- Ne mettez pas le smartphone en contact avec l'appareil photo en appliquant trop de force. Vous pourriez érafler l'appareil photo ou le smartphone.
- Si vous tenez simplement le smartphone près de la marque, il se peut que la connexion ne soit pas établie. Il est impératif de toucher la marque avec le smartphone pour qu'ils entrent en contact l'un avec l'autre.
- La reconnaissance peut s'avérer difficile avec certains smartphones. Mettez-les lentement en contact tout en changeant la position ou l'angle horizontalement.
- Une autre application du smartphone peut démarrer selon votre manière de toucher le smartphone. Vérifiez l'emplacement de la marque , puis réessayez.
- Lorsque vous mettez le smartphone en contact avec l'appareil photo, ne laissez rien entre les deux appareils. Par ailleurs, si l'appareil photo ou le smartphone se trouve dans un étui, il se peut que la communication ne soit pas possible via la fonction NFC.



- L'appareil photo ne peut pas être connecté simultanément à deux smartphones ou plus.
- Par défaut, les réglages de la connexion via la fonction NFC sont sauvegardés sous le quatrième réglage (un réglage réservé exclusivement à la connexion NFC) sous le nom **[SET4 (NFC)]**. Lorsque vous connectez l'appareil photo à un autre smartphone via NFC, **[SET4 (NFC)]** est écrasé.
- Pendant la connexion, la fonction d'arrêt auto de l'appareil photo est inopérante.

Connexion avec la fonction Connexion facile

L'appareil photo et un smartphone peuvent être connectés directement par liaison sans fil. Aucun point d'accès n'est nécessaire et vous pouvez établir facilement la connexion sans fil.

Pour établir la connexion, il est nécessaire de procéder à des opérations sur le smartphone. Pour en savoir plus, reportez-vous au mode d'emploi du smartphone.

Opérations sur l'appareil photo-1

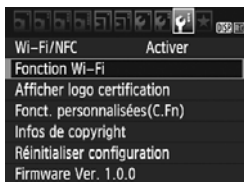

1 Sélectionnez [Fonction Wi-Fi].

- Sous l'onglet [**3**], réglez [**Wi-Fi/NFC**] sur [**Activer**], puis sélectionnez [**Fonction Wi-Fi**].



2 Sélectionnez [**☐**].

- Sélectionnez [**☐**] (Connexion au smartphone) et appuyez sur <SET>.
- ▶ Le voyant <(P)> de l'appareil photo clignotera.

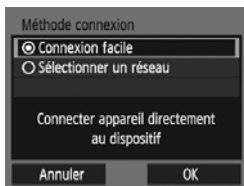

3 Sélectionnez [Connexion facile].

- Sélectionnez [**Connexion facile**] et appuyez sur <SET>.
- Sélectionnez [**OK**] et appuyez sur <SET> pour passer à l'écran suivant.

Opérations sur le smartphone-1

Exemple d'écran de smartphone



Écran de l'appareil photo

SSID (nom du réseau)

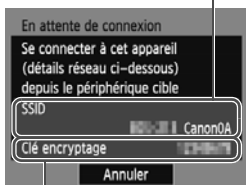

Clé d'encryptage (mot de passe)

4 Effectuez les opérations sur le smartphone et connectez-le à l'appareil photo.

- Activez la fonction Wi-Fi du smartphone, puis sélectionnez le SSID (nom du réseau) affiché sur l'écran LCD de l'appareil photo.
- Pour le mot de passe, saisissez la clé d'encryptage affichée sur l'écran LCD de l'appareil photo.



5 Lancez Camera Connect sur le smartphone.

- Une fois que l'écran [En attente de connexion] est affiché sur l'écran LCD de l'appareil photo, lancez Camera Connect sur le smartphone.



Lorsque vous établissez la connexion en sélectionnant [Connexion facile], l'indication « **_Canon0A** » est annexée à la fin du SSID.



6 Sélectionnez l'appareil photo auquel vous souhaitez vous connecter sur le smartphone.

- Sélectionnez et touchez l'appareil photo auquel vous souhaitez vous connecter dans [Appareils photo] sur Camera Connect.

Opérations sur l'appareil photo-2

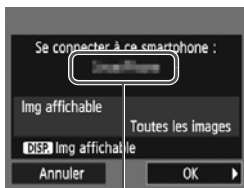

Le nom de l'appareil défini dans Camera Connect

7 Connectez-vous à l'appareil photo.

- Une fois la connexion établie, l'écran de gauche apparaît sur l'écran LCD de l'appareil photo.
- Sélectionnez [OK], puis appuyez sur <SET>.
- ▶ Le voyant <(P)> de l'appareil photo s'allume en vert.
- ▶ L'écran LCD de l'appareil photo s'éteint après l'affichage d'un message.
- ▶ La fenêtre principale de Camera Connect s'affichera sur le smartphone.



Opérations sur le smartphone-2

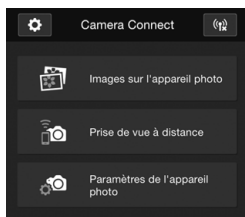

8 Commandez l'appareil photo au moyen de Camera Connect.

- Procédez aux autres opérations au moyen de Camera Connect. Voir la page W-26.

Les réglages de connexion à un smartphone sont désormais terminés.



- Vous pouvez vérifier ou modifier le nom de l'appareil sur l'écran de réglage de Camera Connect.
- Pendant la connexion, la fonction d'arrêt auto de l'appareil photo est inopérante.

Commande de l'appareil photo avec un smartphone

Vous pouvez utiliser un smartphone avec Camera Connect installé pour visionner des images stockées dans l'appareil photo et prendre des photos à distance.

Fenêtre principale de Camera Connect

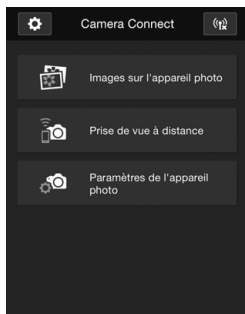

Les principales fonctions de Camera Connect sont décrites ci-dessous. Touchez l'écran pour connaître la marche à suivre.

[Images sur l'appareil photo]

- Les images stockées dans l'appareil photo peuvent être visionnées.
- Les images stockées dans l'appareil photo peuvent être sauvegardées sur un smartphone.
- Les opérations comme l'effacement peuvent être effectuées sur les images stockées dans l'appareil photo.

[Prise de vue à distance]

- L'image de Visée par l'écran de l'appareil photo peut être visionnée sur un smartphone.
- Vous pouvez photographier au moyen de la commande à distance.

[Paramètres de l'appareil photo]

- Les réglages de l'appareil photo peuvent être modifiés.

⚙️ (Bouton des réglages)

- Utilisez ce bouton pour accéder à différents réglages pour Camera Connect.

Fin de la connexion

Pour mettre fin à la connexion, procédez à l'une des opérations suivantes.

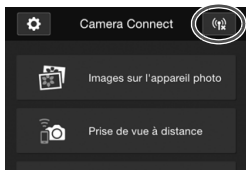

Sur l'écran Camera Connect du smartphone, tapotez [].

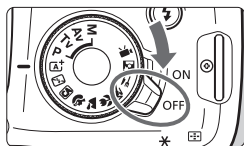

Réglez l'appareil photo sur <OFF>.



- Pendant la connexion, vous ne pouvez pas prendre de photo, même si vous appuyez sur le déclencheur.
- En prise de vue à distance, la vitesse de l'autofocus peut devenir plus lente.
- Selon le statut de la connexion, l'affichage des images ou le déclenchement de l'obturateur peut devenir plus lent.
- Même si les vidéos sont affichées dans la liste, vous ne pouvez pas les sauvegarder sur un smartphone.
- Si vous envoyez des images RAW à un smartphone, l'effet de réduction du bruit avec une sensibilité ISO élevée des images sauvegardées sur le smartphone peut être réduit. Par conséquent, si vous prenez des photos RAW, on recommande de régler la qualité d'enregistrement d'image à **RAW +  L**.



- La connexion est également interrompue si vous tournez la molette de mode ou ouvrez le couvercle du compartiment à batterie ou de l'emplacement de la carte.
- Si vous envoyez des images RAW sur un smartphone, celles-ci sont redimensionnées au format **S2** et sauvegardées.
- Pendant la connexion, la fonction d'arrêt auto de l'appareil photo est inopérante.
- Pendant la connexion, il est recommandé de désactiver la fonction d'économie d'énergie du smartphone.
- Le voyant <()> de l'appareil photo clignotera rapidement pendant que les images stockées dans l'appareil photo seront sauvegardées sur le smartphone.

Reconnexion

L'appareil photo peut se connecter à nouveau à un smartphone pour lequel les réglages de connexion ont été enregistrés.

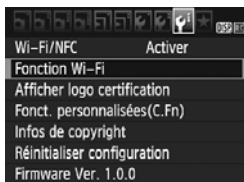

1 Sélectionnez [Fonction Wi-Fi].

- Sous l'onglet [**3**], réglez [**Wi-Fi/NFC**] sur [**Activer**], puis sélectionnez [**Fonction Wi-Fi**].



2 Sélectionnez [☐].

- Sélectionnez [☐] (Connexion au smartphone) et appuyez sur <SET>.

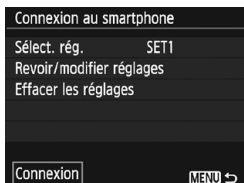

3 Sélectionnez [Connexion].

- Lorsque les réglages de plusieurs destinations de connexion sont enregistrés, choisissez [**Sélect. rég.**], sélectionnez la destination de connexion, puis connectez-vous à la destination.
- Sélectionnez [**Connexion**] et appuyez sur <SET>.
- Dans la boîte de dialogue de confirmation, sélectionnez [**OK**].

4 Activez la fonction Wi-Fi du smartphone.

- Si la destination de connexion a été modifiée, rétablissez le réglage pour vous connecter à l'appareil photo.

5 Lancez Camera Connect sur le smartphone.

- La connexion sera établie.



- Si vous ne connaissez pas le SSID de l'appareil photo lors de la reconnexion, sélectionnez [**Revoir/modifier réglages**] à l'étape 3 pour le vérifier.
- Avec la connexion NFC ou lorsque vous établissez la connexion en sélectionnant [**Connexion facile**], l'indication « **_Canon0A** » est annexée à la fin du SSID.

Transfert facile d'images au moyen de la fonction NFC

Pendant la lecture des images sur l'appareil photo, mettez un smartphone compatible NFC en contact avec l'appareil photo pour envoyer une image capturée au smartphone.

- Si une connexion sans fil a déjà été établie, mettez fin à la connexion, puis affichez l'image sur l'appareil photo.
- Configurez au préalable l'appareil photo pour permettre l'utilisation de sa fonction NFC (p. W-14).
- Pour connaître les réglages Wi-Fi et NFC du smartphone ainsi que la position de son antenne NFC, consultez le mode d'emploi du smartphone.

Connexion avec la fonction NFC

- 1 Activez la fonction NFC sur l'appareil photo et sur le smartphone (p. W-14).**



- 2 Affichez l'image.**

- Appuyez sur la touche <▶> pour lire les images.

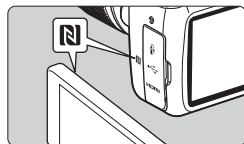

- 3 Mettez le smartphone en contact avec l'appareil photo.**

- Rapprochez la marque **N** sur le smartphone de celle sur l'appareil photo, de façon à ce que les deux dispositifs se touchent.
- Lorsqu'un message indiquant la connexion s'affiche sur l'écran LCD de l'appareil photo, éloignez le smartphone.
- ▶ Le voyant <(●)> de l'appareil photo s'allume en vert.



4 Sélectionnez les images à envoyer.

- Sélectionnez et envoyez les images désirées.
- Lorsque l'affichage de l'index est sélectionné à l'étape 2, l'écran de sélection d'images multiples apparaît. Voir l'étape 3 à la page W-32.

Envoi d'images séparées

Sélectionnez et envoyez les images individuellement.



1 Sélectionnez une image à envoyer.

- Appuyez sur les touches <◀> <▶> pour sélectionner une image à envoyer, puis appuyez sur <SET>.
- Vous pouvez passer à l'affichage de l'index et sélectionner une image en appuyant sur la touche <☒ 🔍>.



2 Sélectionnez [Env. img affi.].

- Pour sélectionner la taille à laquelle l'image sera envoyée, sélectionnez [Redimens. img.] et appuyez sur <SET>.
- Sélectionnez [Env. img affi.] et appuyez sur <SET> pour envoyer l'image affichée.
 - ▶ Une fois le transfert terminé, l'écran de l'étape 1 réapparaît.
- Pour envoyer une autre image, répétez les étapes 1 et 2.

Envoi de plusieurs images

Sélectionnez plusieurs images et envoyez-les en une fois.

Si l'écran de sélection d'images multiples est affiché, suivez le processus à partir de l'étape 3.



1 Appuyez sur **<SET>**.

2 Sélectionnez **[Envoi sélect.]**.

- Pour sélectionner la taille à laquelle les images seront envoyées, sélectionnez **[Redimens. img.]** et appuyez sur **<SET>**.
- Sélectionnez **[Envoi sélect.]** et appuyez sur **<SET>**.



3 Sélectionnez les images à envoyer.

- Appuyez sur les touches **<◀>** **<▶>** pour sélectionner l'image à envoyer, puis appuyez sur les touches **<▲>** **<▼>**.
- ▶ Une coche **[✓]** apparaît dans le coin supérieur gauche de l'écran.
- En appuyant sur la touche **<☒ Q>**, vous pouvez sélectionner des images depuis un affichage à trois images.
- Après avoir sélectionné les images à envoyer, appuyez sur la touche **<Q>** pour les envoyer.



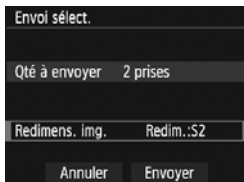

4 Sélectionnez [Redimens. img.].

- Réglez-la au besoin.
- Sur l'écran affiché, sélectionnez une taille d'image et appuyez sur <SET>.

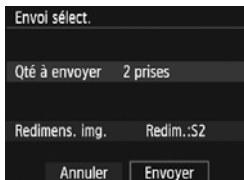
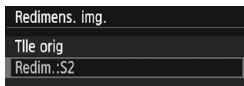

5 Sélectionnez [Envoyer].

- Les images sélectionnées seront envoyées. Une fois le transfert terminé, l'écran de l'étape 1 réapparaît.
- Pour envoyer d'autres images, répétez les étapes 1 à 5.

Fin de la connexion



- Pour mettre fin au transfert d'image, appuyez sur la touche <MENU> sur l'écran de transfert.
- Sélectionnez [**OK**] dans la boîte de dialogue de confirmation pour mettre fin à la connexion.

- ❗ **Au besoin, lisez également « Précautions relatives à la fonction NFC » (p. W-15).**
- Pendant la connexion, vous ne pouvez pas prendre de photo, même si vous appuyez sur le déclencheur.
- Les images ne peuvent pas être envoyées au moyen de la fonction NFC pendant que l'appareil photo est connecté à un autre dispositif via une liaison sans fil. Par ailleurs, l'appareil photo ne peut pas être connecté à plusieurs smartphones simultanément.
- Même si les vidéos sont affichées dans la liste, vous ne pouvez pas les sauvegarder sur un smartphone.
- Si vous envoyez des images RAW à un smartphone, l'effet de réduction du bruit avec une sensibilité ISO élevée des images sauvegardées sur le smartphone peut être réduit. Par conséquent, si vous prenez des photos RAW, on recommande de régler la qualité d'enregistrement d'image à **RAW** + **L**.

- ☰ **Vous pouvez annuler le transfert d'images en sélectionnant [**Annuler**] pendant le transfert.**
- Vous pouvez sélectionner jusqu'à 50 fichiers à la fois.
- Pendant la connexion, il est recommandé de désactiver la fonction d'économie d'énergie du smartphone.
- Les réglages de transfert d'images au moyen de la fonction NFC ne sont pas sauvegardés sur l'appareil photo.
- Lorsque vous réduisez la taille d'image, toutes les images qui seront envoyées simultanément sont redimensionnées. Les images qui sont déjà plus petites que la taille **S2** ne sont pas réduites.
- Si vous envoyez des images RAW sur un smartphone, celles-ci sont redimensionnées au format **S2** et sauvegardées.
- Le voyant <(?)> de l'appareil photo clignote rapidement pendant l'envoi des données.
- Lorsque vous utilisez une batterie pour alimenter l'appareil photo, assurez-vous qu'elle est complètement chargée.
- Pendant la connexion, la fonction d'arrêt auto de l'appareil photo est inopérante.

3

Connexion facile à Connect Station

Connect Station (vendu séparément) est un dispositif vous permettant d'importer des photos et des vidéos capturées pour les afficher sur un téléviseur, un smartphone, etc., ou pour les partager sur un réseau. Vous pouvez facilement sauvegarder des photos et des vidéos sur Connect Station en approchant cet appareil photo de Connect Station.

Sauvegarde des images

Cette section explique comment connecter l'appareil photo et Connect Station (vendu séparément) via une liaison sans fil. Pour sauvegarder les images d'une autre manière, consultez le mode d'emploi de Connect Station.

- Configurez au préalable l'appareil photo pour permettre l'utilisation de sa fonction NFC (p. W-14).

1 Activez la fonction NFC sur l'appareil photo (p. W-14).

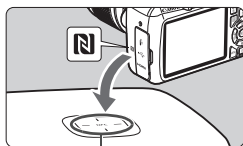

Point de connexion NFC

2 Approchez l'appareil photo de Connect Station.

- Mettez l'appareil photo et Connect Station sous tension, puis approchez la marque  de l'appareil photo du point de connexion NFC de Connect Station.
- ▶ Lorsqu'un message indiquant la connexion s'affiche sur l'écran LCD de l'appareil photo et que Connect Station répond, éloignez l'appareil photo de Connect Station.
- Lorsqu'une connexion est établie, Connect Station vérifie les images sur la carte mémoire, puis ne sauvegarde que les images non sauvegardées.
- ▶ Le voyant  de l'appareil photo s'allume en vert.

3 Mettez fin à la connexion.

- Après la sauvegarde des images, l'écran de gauche apparaît sur l'écran LCD de l'appareil photo. Appuyez sur  pour mettre fin à la connexion.

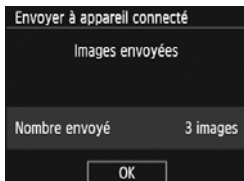



- **Au besoin, lisez également « Précautions relatives à la fonction NFC » (p. W-15).**
- Pendant la sauvegarde d'images, vous ne pouvez pas prendre de photo, même si vous appuyez sur le déclencheur de l'appareil photo.
- Ne lâchez pas l'appareil photo sur Connect Station, et ne mettez pas l'appareil photo en contact avec Connect Station en appuyant trop fortement. Cela risquerait d'endommager le disque dur interne de Connect Station.
- Si l'appareil photo n'est pas immédiatement reconnu, essayez de l'approcher lentement de Connect Station tout en changeant sa position ou en le faisant pivoter horizontalement.
- Approcher l'appareil photo de Connect Station peut ne pas suffire à établir la connexion. Le cas échéant, touchez délicatement Connect Station avec l'appareil photo.
- Lorsque vous approchez l'appareil photo de Connect Station, ne laissez rien entre eux. Par ailleurs, si l'appareil photo se trouve dans un étui, il se peut que la communication ne soit pas possible via la fonction NFC.
- Si l'appareil photo et Connect Station sont trop éloignés l'un de l'autre pendant la sauvegarde des images, l'opération peut prendre du temps ou la connexion peut être interrompue.
- Si la batterie de l'appareil photo est déchargée pendant la sauvegarde des images, la sauvegarde prend fin. Chargez la batterie, puis recommencez.



- Si toutes les images sont déjà sauvegardées, la sauvegarde ne démarre pas. Le cas échéant, sélectionnez **[OK]** pour mettre fin à la connexion.
- En présence d'un nombre élevé d'images sur la carte mémoire, la vérification et la sauvegarde des images peuvent prendre du temps.
- Pendant la sauvegarde des images, la fonction d'arrêt auto de l'appareil photo est opérante.



Précautions relatives au Wi-Fi (LAN sans fil) ■

■ Pays et régions autorisant l'utilisation du LAN sans fil

L'utilisation du LAN sans fil est restreinte dans certains pays et régions, et une utilisation illégale peut être punissable en vertu des réglementations locales et nationales. Pour éviter d'enfreindre les réglementations sur le LAN sans fil, consultez le site Web de Canon pour vérifier où l'utilisation est autorisée. Veuillez noter que Canon ne saurait être tenu responsable de tout problème découlant de l'utilisation du LAN sans fil dans d'autres pays ou régions.

■ Numéro de modèle

EOS 1300D (W): DS126621 (comprenant le modèle avec module WLAN : ES200)

Par la présente, Canon Inc. déclare que cet équipement est conforme à la directive 2014/53/EU.

Le texte complet de la déclaration de conformité UE est disponible à l'adresse Internet suivante : <http://www.canon-europe.com/ce-documentation>

Gamme de fréquences Wi-Fi : 2 401 MHz - 2 473 MHz

Puissance de sortie Wi-Fi maximale : 13,64 dBm

Veuillez écrire à l'adresse suivante pour obtenir la Déclaration de conformité originale :

CANON EUROPA N.V.

Bovenkerkerweg 59, 1185 XB Amstelveen, The Netherlands

CANON INC.

30-2, Shimomaruko 3-chome, Ohta-ku, Tokyo 146-8501, Japan

Marques commerciales

- Microsoft et Windows sont des marques déposées ou des marques enregistrées de Microsoft Corporation aux États-Unis d'Amérique et/ou dans d'autres pays.
- Macintosh et Mac OS sont des marques déposées d'Apple Inc., enregistrées aux États-Unis d'Amérique et dans d'autres pays.
- Le logo Wi-Fi CERTIFIED et la marque Wi-Fi Protected Setup sont des marques commerciales de la Wi-Fi Alliance.
- WPS tel qu'il apparaît sur les écrans de réglage de l'appareil photo et dans ce mode d'emploi est l'acronyme de Wi-Fi Protected Setup (Configuration Wi-Fi sécurisée).
- UPnP est une marque commerciale de UPnP Implementers Corporation.
- Le Repère N est une marque ou une marque déposée de NFC Forum, Inc. aux États-Unis d'Amérique et dans d'autres pays.
- Toutes les autres marques déposées sont la propriété de leurs détenteurs respectifs.

Index

A

Affichage des images..... W-26

Android..... W-16

C

Câble..... W-13

Camera Connect..... W-16, W-26

Carte Eye-Fi..... W-13

Clavier..... W-10

Connect Station..... W-35

Connexion à un smartphone..... W-17

E

Envoi d'images..... W-30

I

iOS..... W-16

N

NFC..... W-14, W-18, W-19, W-36

 Envoi d'images W-30

P

Prise de vue à distance..... W-26

Pseudo..... W-8

R

Reconnexion W-28

Réduction de la taille d'image W-33













CANON INC.

30-2 Shimomaruko 3-chome, Ohta-ku, Tokyo 146-8501, Japon

Europe, Afrique et Moyen-Orient

CANON EUROPA N.V.

Bovenkerkerweg 59, 1185 XB Amstelveen, Pays-Bas

Pour connaître les coordonnées de votre représentant Canon local, reportez-vous à votre carte de garantie ou consultez le site à l'adresse www.canon-europe.com/Support.

Dans les pays européens, le produit et sa garantie sont fournis par Canon Europa N.V.

Les explications contenues dans ce mode d'emploi datent février 2017.
Pour des informations sur la compatibilité avec des produits commercialisés après cette date, prenez contact avec un Service Après-Vente Canon. Pour le mode d'emploi le plus récent, consultez le site Web de Canon.