



RX-V367

AV Receiver

Manuale di istruzioni

Italiano per Europe

INDICE

INTRODUZIONE

Caratteristiche e capacità	3
Informazioni su questo manuale.....	4
Accessori in dotazione.....	4
Nomi e funzioni delle parti	5
Pannello anteriore.....	5
Pannello posteriore.....	6
Display del pannello anteriore.....	7
Telecomando.....	8

COLLEGAMENTI

Collegamento dei diffusori	9
Canali e funzioni dei diffusori.....	9
Disposizione dei diffusori.....	10
Collegamento dei diffusori.....	10
Collegamento dispositivi esterni	12
Spine dei cavi e prese.....	12
Collegare il monitor TV.....	13
Collegamento di lettori BD/DVD e di altri dispositivi.....	15
Collegamento di videocamere e lettori audio portatili.....	19
Trasmissione da ingresso A/V a dispositivi esterni.....	19
Collegamento delle antenne FM/AM	20
Configurazione automatica dei parametri diffusore (YPAO)	21

RIPRODUZIONE

Procedura di base per la riproduzione	25
Regolazione della frequenza (controllo del tono).....	25
Modifica configurazioni d'ingresso utilizzando un solo tasto (funzione SCENE)	26
Registrazione di sorgenti ingresso/di un programma di campo sonoro.....	26

Ascolto dei programmi di campo sonoro	26
Selezione dei programmi di campo sonoro e dei decodificatori del suono.....	26
Programmi di campo sonoro.....	28
Sintonizzazione FM/AM	30
Selezione di una frequenza di ricezione (sintonizzazione normale).....	30
Registrazione e richiamo di una frequenza (sintonizzazione preselezionata).....	31
Eliminazione di stazioni preselezionate.....	32
Sintonizzazione Radio Data System.....	32

SETUP

Configurazione delle impostazioni specifiche per ogni sorgente d'ingresso (menu Option)	34
Display e configurazione del menu Option.....	34
Voci del menu Option.....	34
Configurazione di varie funzioni (menu Setup)	36
Display e configurazione del menu Setup.....	36
Voci del menu Setup.....	36
Serve per gestire le impostazioni dei diffusori.....	37
Impostazione della funzione di uscita audio dell'unità.....	40
Semplificare l'uso del ricevitore.....	42
Impostazione dei parametri di programma di campo sonoro.....	43
Impedire i cambiamenti di configurazione.....	43
Impostazione dei parametri di programma di campo sonoro	44
Impostazione dei parametri di campo sonoro.....	44
Funzionalità estesa che può essere configurata secondo necessità (menu Advanced Setup)	46
Visualizzazione/configurazione del menu Advanced Setup.....	46
Evitare l'uso incrociato di telecomandi utilizzando più ricevitori Yamaha.....	46
Inizializzazione di varie impostazioni per l'unità.....	46

APPENDICE

Risoluzione dei problemi	47
Problemi di carattere generale.....	47
HDMI™.....	49
Sintonizzatore (FM/AM).....	50
Telecomando.....	51
Glossario	52
Informazioni audio.....	52
Informazioni sui programmi di campo sonoro.....	52
Informazioni video.....	53
Informazioni su HDMI™	54
Informazioni sui marchi di fabbrica	54
Dati tecnici	55
Indice	56





INTRODUZIONE

Caratteristiche e capacità

■ Amplificatore di potenza integrato, di alta qualità, a 5 canali	
■ input a 1 pulsante/modifica programma di campo sonoro (funzione SCENE).....	26
■ Collegamenti diffusore per configurazioni da 2 a 5.1 canali	
– Canali e funzioni dei diffusori.....	9
– Disposizione dei diffusori.....	10
– Collegamento dei cavi del diffusore.....	10
– Cavo del subwoofer.....	11
■ Regolazione parametri acustici per adeguamento ai diffusori e all'ambiente di ascolto	
– Impostazione automatica per i parametri acustici del diffusore (YPAO - Yamaha Parametric Room Acoustic Optimizer).....	21
– Configurazione delle impostazioni per ciascun diffusore.....	37
– Controllo del volume di ciascun diffusore.....	38
– Impostazioni distanza diffusore.....	38
– Controllo qualità del suono con equalizzatore <Graphic Equalizer>.....	39
– Regolazione tono di prova diffusore.....	39
– Regolazione livello basse ed alte frequenze <controllo del tono>.....	25
■ Collegamento dispositivo esterno e riproduzione	
– Cavi e prese d'ingresso/d'uscita per l'unità.....	12
– Collegamento TV.....	13
– Riproduzione audio TV tramite il ricevitore.....	14
– Collegamenti per lettori BD/DVD (masterizzatori) e altri dispositivi.....	15
– Uscita segnale audio al TV collegato tramite la presa HDMI.....	41
– Correzione del ritardo tra segnali audio e video <Lipsync>.....	40
– Collegamenti audio esterno e videoregistratore.....	19
– Ingresso video HDMI/AV che combina altro ingresso audio.....	35
– Collegamenti pannello anteriore per dispositivo esterno (per videocamere, lettori di musica portatili, ecc.)...	19
– Copertura protettiva per le prese del pannello anteriore.....	4
– Modifica dei nomi della sorgente d'ingresso <Input Rename>.....	42
– Configurazione delle impostazioni specifiche per ogni sorgente d'ingresso <menu Option>.....	34
– Riproduzione da dispositivi esterni.....	25
■ Sintonizzatore FM/AM	
– Ascolto delle trasmissioni FM/AM.....	30
– Sintonizzazione con preselezione semplice.....	31
– Sintonizzazione Radio Data System.....	32
– Ricezione automatica delle informazioni sul traffico.....	33
■ Riproduzione multicanale, multiformato	
– Selezione effetto di campo sonoro.....	26
– Riproduzione senza effetto di campo sonoro.....	27
– Riproduzione stereo.....	27
– Configurazione effetto di campo sonoro.....	44
– Riproduzione musica compressa.....	26
■ Display informazioni del pannello anteriore	
– Modifica display informazioni del pannello anteriore.....	7
– Regolazione luminosità del pannello anteriore <Dimmer>.....	43
– Display informazioni segnale video/audio digitale <Signal Info>.....	35
■ Funzioni di regolazione qualità volume/sonoro	
– Facilità di ascolto a volume basso <Adaptive DRC>.....	40
– Impostazioni massime volume.....	41
– Impostazioni d'avvio del volume.....	41
– Regolazione del volume tra sorgenti d'ingresso <Volume Trim>.....	34
■ Funzionamento telecomando	
– Nomi e funzioni del telecomando.....	8
– Inserimento delle batterie nel telecomando.....	4
– Funzionamento di vari ricevitori Yamaha senza interferenza di segnale <Remote ID Switching>.....	46
■ Altre caratteristiche	
– Modalità standby dopo un periodo prolungato di tempo d'inattività <Funzione di spegnimento automatico>.....	43
– Modalità standby dopo un periodo di tempo specificato <Sleep timer>.....	8
– Inizializzazione di varie impostazioni per l'unità.....	46
– Impedimento modifica impostazioni <Memory Guard>.....	43



Informazioni su questo manuale

- Questo manuale è stato stampato prima della produzione dell'apparecchio. La progettazione e i dati tecnici sono soggetti a modifiche dei componenti dovute a migliorie, ecc. In caso di differenze tra il manuale e il prodotto, il prodotto è prioritario.
 - “**3HDMI1**” (esempio) indica il nome degli elementi sul telecomando. Fare riferimento a “Nomi e funzioni delle parti” (esp. 5) per le informazioni riguardo ogni posizione degli elementi.
 - **1** indica che il riferimento è riportato nella nota a piè di pagina. Si riferisce ai numeri corrispondenti riportati nella parte bassa di ogni pagina.
 - **5** indica la pagina contenente informazioni correlate.
 - Fare click su “**Icona**” nella parte bassa della pagina per visualizzare la pagina corrispondente di “Nomi e funzioni delle parti”.
-  Pannello anteriore
 -  Pannello posteriore
 -  Display del pannello anteriore
 -  Telecomando

Accessori in dotazione

Controllare che la confezione ricevuta contenga tutti i componenti seguenti.

- Telecomando
- Batterie (AAA, R03, UM-4) x 2
- Microfono YPAO
- Antenna AM a telaio
- Antenna interna FM
- Coperchio ingresso VIDEO AUX

■ Inserimento del coperchio d'ingresso VIDEO AUX (incluso)

Per proteggere l'unità dalla polvere, utilizzare il coperchio d'ingresso VIDEO AUX input sulle prese VIDEO AUX quando non sono in uso. Per rimuovere il coperchio, spingere sulla parte sinistra dello stesso.

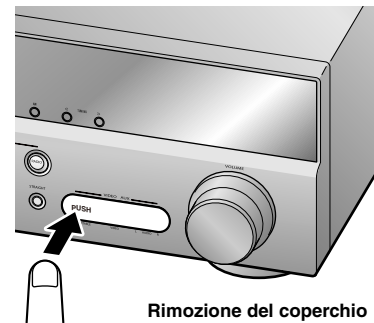
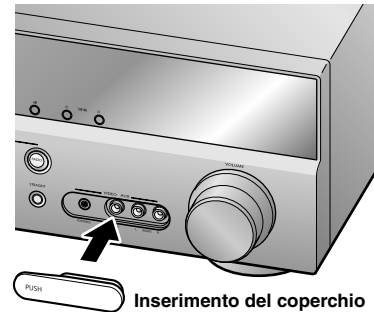

■ Installazione delle batterie nel telecomando

Quando s'installano le batterie nel telecomando, rimuovere il coperchio del vano batterie sul retro del telecomando e inserire due batterie AAA nel vano batterie rispettando i simboli di polarità indicati (+ e -).

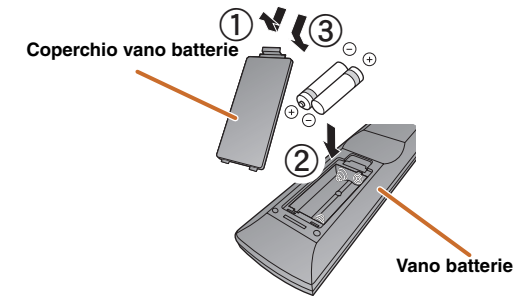

Sostituire le batterie con quelle nuove se si verificano i seguenti sintomi:

- Il telecomando funziona solo da una distanza minima.
- **2TRANSMIT** la luce non si accende oppure è molto debole.

NOTA

Se per i telecomandi dei componenti esterni ci sono dei codici registrati sul telecomando si rischia di perderli se si rimuovono le batterie per un periodo superiore a due minuti, oppure si lasciano le batterie scariche all'interno del telecomando. In tal caso, sostituire le batterie con quelle nuove ed impostare i codici del telecomando.

Nomi e funzioni delle parti

Pannello anteriore

- ① **⏻ (Alimentazione)**
Commuta lo stato dell'unità da acceso a standby e viceversa.
- ② **Presa YPAO MIC**
Collegare il microfono YPAO in dotazione ed equilibrare i diffusori automaticamente (p. 21).
- ③ **INFO**
Cambia le informazioni mostrate sul display del pannello anteriore (p. 7).
- ④ **MEMORY**
Registra le stazioni FM/AM come stazioni premimpostate (p. 31). 🌱1
- ⑤ **PRESET </>**
Seleziona una stazione radio FM/AM preimpostata (p. 32). 🌱1
- ⑥ **FM**
Imposta la banda del sintonizzatore FM/AM su FM (p. 30). 🌱1

- ⑦ **AM**
Imposta la banda del sintonizzatore FM/AM su AM (p. 30). 🌱1
- ⑧ **TUNING <</>>**
Cambia le frequenze del sintonizzatore FM/AM (p. 30). 🌱1
- ⑨ **Display del pannello anteriore**
Visualizza informazioni sull'unità (p. 7).
- ⑩ **Presa PHONES**
Per collegare le cuffie. I suoni emessi durante la riproduzione possono essere ascoltati anche attraverso le cuffie.
- ⑪ **INPUT </>**
Seleziona una sorgente di ingresso da cui riprodurre. Premere il tasto sinistro oppure destro per ripetere nell'ordine le sorgenti d'ingresso.
- ⑫ **SCENE**
Modifica la sorgente d'ingresso e il programma di campo sonoro con un solo pulsante (p. 26). Premere questo tasto per accendere l'unità che si trova in standby.

- ⑬ **TONE CONTROL**
Regola l'uscita in alta/bassa frequenza dei diffusori/cuffia (p. 25).
- ⑭ **PROGRAM </>**
Modifica l'effetto di campo sonoro (programma campo sonoro) in uso e il decodificatore del suono surround decoder (p. 26). Premere il tasto sinistro oppure destro per ripetere nell'ordine le sorgenti d'ingresso.
- ⑮ **STRAIGHT**
Cambia la modalità di un programma di campo sonoro in modalità di decodifica pura (p. 27).
- ⑯ **Prese VIDEO AUX**
Per il collegamento temporaneo all'unità di videocamere, consolle di gioco, e lettori di musica.
Inserire il coperchio d'ingresso VIDEO AUX in dotazione quando la presa non è in uso.
- ⑰ **VOLUME**
Regola il livello di volume.

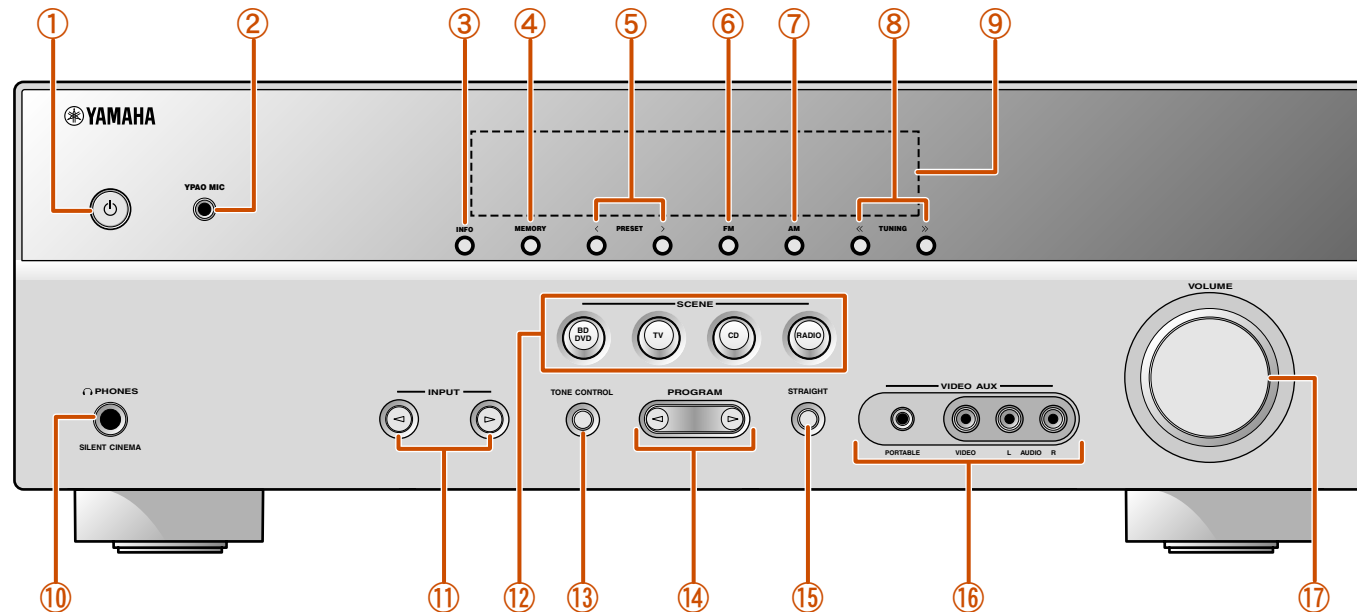

🌱1: Utilizzabile se è stato selezionato l'ingresso del sintonizzatore.

Pannello posteriore

① Presa HDMI OUT

Per il collegamento di un TV HDMI compatibile ai segnali di uscita audio / video (es.p. 13).

② Prese HDMI1-4

Per il collegamento di componenti esterni dotati di uscite HDMI compatibili per ricevere segnali audio / video (es.p. 15).

③ Prese ANTENNA

Per il collegamento di antenne AM e FM (es.p. 20).

④ Prese COMPONENT VIDEO

Per il collegamento di TV compatibili con segnali video a componenti, che utilizzano tre cavi per produrre il segnale video d'uscita (es.p. 13).

⑤ Prese AV1-5

Per il collegamento a dispositivi esterni dotati di uscite audio / video che permettono all'unità di ricevere segnali audio video (es.p. 16, p. 17).

⑥ Prese AV OUT

Per la generazione di segnali audio/video ricevuti quando sono selezionati ingressi analogici (AV3-5 o AUDIO1-2) (es.p. 19).

⑦ Prese AUDIO1-2

Per il collegamento di componenti esterni dotati di uscite audio analogiche per l'ingresso di suoni nell'unità (es.p. 18).

⑧ Presa MONITOR OUT

Per il collegamento di un TV in grado di ricevere ingresso video e generare segnali video all'unità (es.p. 14).

⑨ Prese AUDIO OUT

Per la generazione di segnali audio ricevuti da ingressi analogici quali per esempio le prese AV5 o AUDIO1-2 (es.p. 19).

⑩ Presa SUBWOOFER

Per il collegamento di un subwoofer con amplificatore integrato (es.p. 11).

⑪ Terminali SPEAKER

Per il collegamento dei diffusori anteriore, centrale e surround (es.p. 11).

⑫ Cavo di alimentazione

Per collegare l'unità a una presa di corrente.

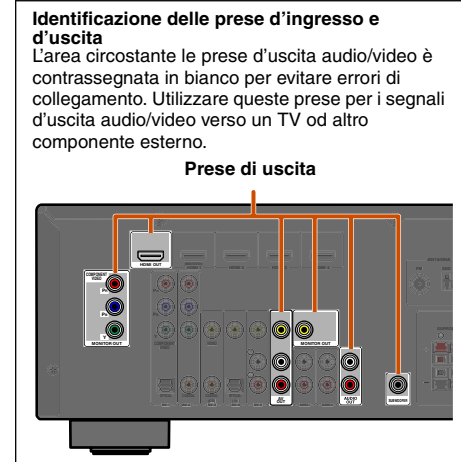
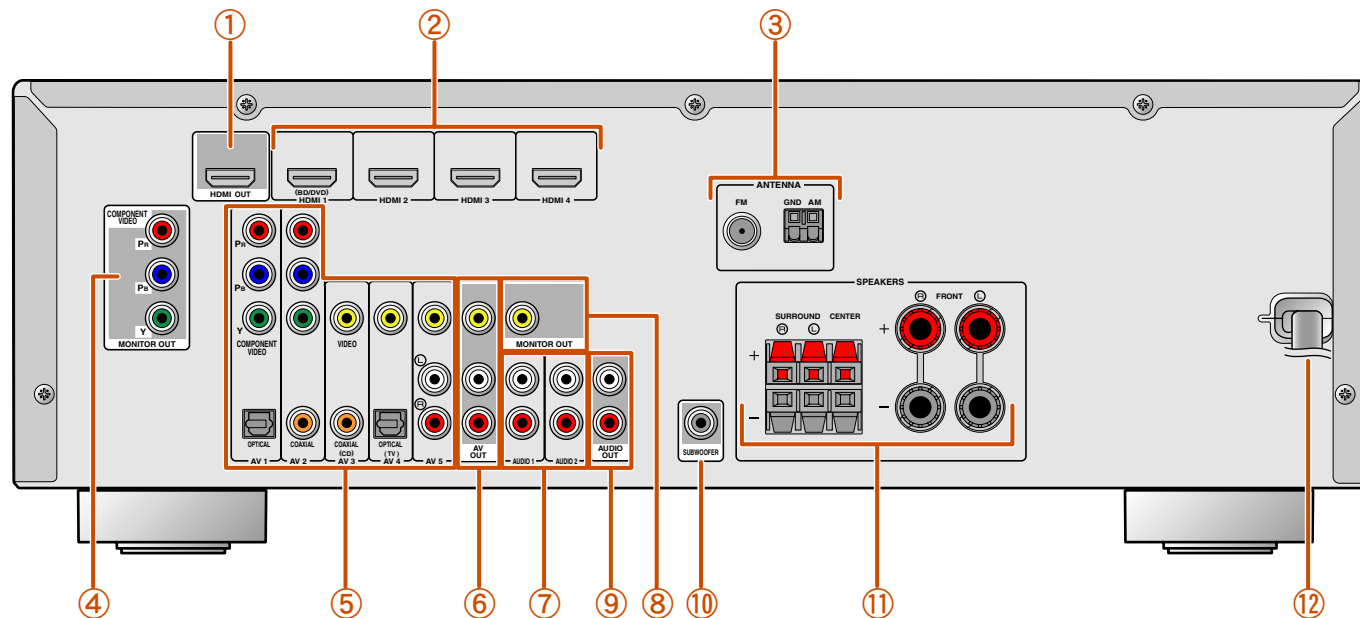

Display del pannello anteriore

- ① **Indicatore HDMI**
Si illumina durante la normale comunicazione HDMI se è selezionato uno degli ingressi HDMI 1-4.
- ② **Indicatore CINEMA DSP**
Si illumina se è selezionato un effetto di campo sonoro che utilizza la funzione CINEMA DSP.
- ③ **Indicatore di sintonizzazione**
Si illumina durante la ricezione di trasmissioni FM/AM.
- ④ **Indicatore SLEEP**
Si illumina se la funzione di spegnimento via timer è attiva (v. p. 8).
- ⑤ **Indicatore MUTE**
Lampeggia quando l'audio è disattivato.
- ⑥ **Indicatore VOLUME**
Visualizza il livello di volume corrente.

- ⑦ **Indicatori dei cursori**
Si illuminano se i cursori corrispondenti sul telecomando sono operativi.
- ⑧ **Display multi-informativo**
Mostra tutta una serie d'informazioni sulle opzioni del menu e sulle impostazioni.
- ⑨ **Indicatori dei diffusori**
Indica i terminali dei diffusori da cui vengono generati i segnali.

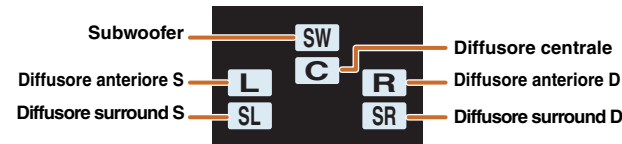

■ Modifica del display del pannello anteriore

Il pannello anteriore serve per visualizzare i programmi di campo sonoro e i nomi dei decodificatori surround nonché la sorgente d'ingresso.

Premere ripetutamente **INFO** per scorrere i decoder surround → del programma di campo sonoro → della sorgente d'ingresso nell'ordine. **1**

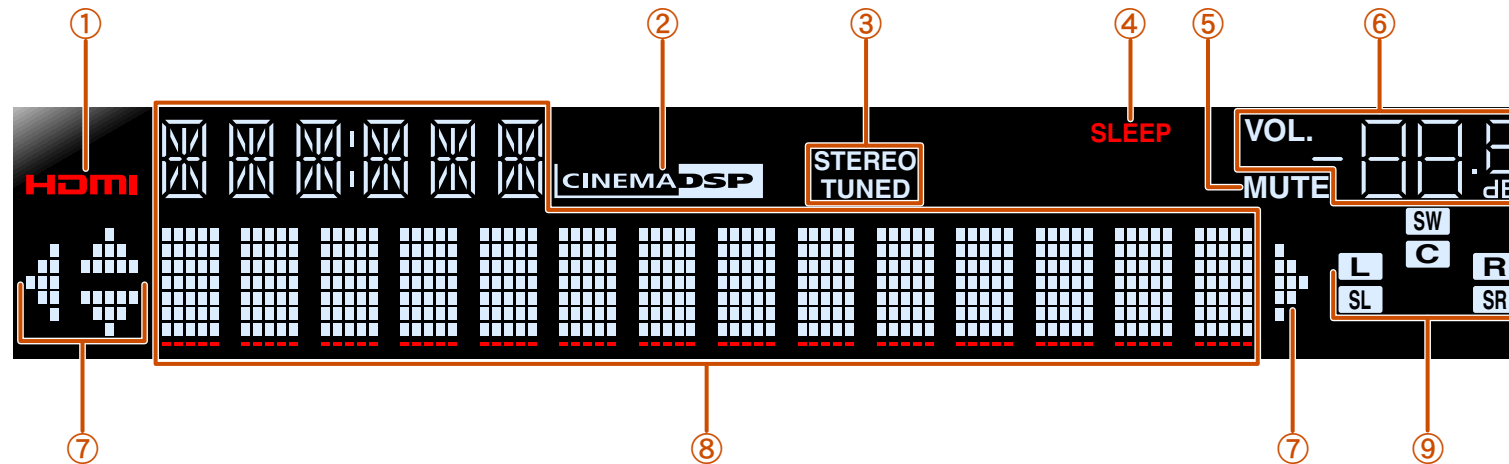

1 : Mentre si seleziona un ingresso del sintonizzatore, invece della sorgente d'ingresso viene visualizzata la frequenza FM/AM.

Telecomando

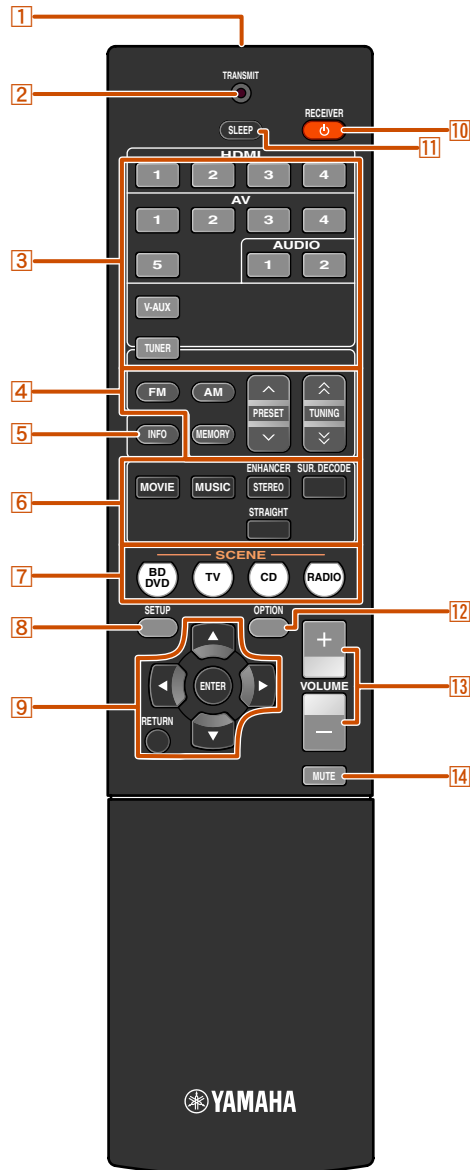

1 Trasmittitore di segnali del telecomando

Trasmette i segnali infrarossi.

2 TRANSMIT

Si illumina quando il telecomando emette un segnale.

3 Selettore di ingresso

Seleziona una sorgente di ingresso sull'unità da cui riprodurre.

HDMI1-4

Prese HDMI1-4

AV1-5

Prese AV1-5

AUDIO 1-2

Prese AUDIO1-2

V-AUX

Prese pannello anteriore VIDEO AUX

TUNER

Sintonizzatore FM/AM

4 Tasti del sintonizzatore

Serve per far funzionare il sintonizzatore FM/AM. Si tratta di tasti usati quando si utilizza l'ingresso del sintonizzatore.

FM

Imposta la banda del sintonizzatore FM/AM su FM.

AM

Imposta la banda del sintonizzatore FM/AM su AM.

MEMORY

Preimposta le stazioni radio.

PRESET ^ / v

Seleziona una stazione radio preimpostata.

TUNING ^ / v

Cambia le frequenze di sintonizzazione.

5 INFO

Serve per visualizzare nell'ordine le informazioni sul display del pannello anteriore (il nome della sorgente d'ingresso attualmente selezionata, il programma del campo sonoro, il decodificatore surround, la frequenza del sintonizzatore FM/AM, ecc.) (p. 7).

6 Tasti di selezione audio

Modifica l'effetto di campo sonoro (programma campo sonoro) in uso e il decodificatore del decodificatore surround (p. 26).

7 SCENE

Modifica la sorgente d'ingresso e il programma di campo sonoro con un solo pulsante (p. 26). Premere questo tasto per accendere l'unità che si trova in standby.

8 SETUP

Visualizza un menu dettagliato Setup per l'unità (p. 36).

9 Corsore Δ / ▽ / ◀ / ▶, ENTER, RETURN

Corsore Δ / ▽ / ◀ / ▶ Selezionare le opzioni del menu e modificare le opzioni quando sono visualizzati i menu di configurazione, ecc.

ENTER

Conferma l'opzione selezionata.

RETURN

Ritorna alla schermata precedente quando sono visualizzati i menu di configurazione o termina la visualizzazione del menu.

10 RECEIVER (alimentazione RECEIVER)

Commuta lo stato dell'unità da accesso a standby e viceversa.

11 SLEEP

Serve per impostare l'unità in modalità standby automaticamente dopo un periodo di tempo specificato (spegnimento automatico tramite timer). Premere questo tasto ripetutamente per impostare l'ora della funzione di spegnimento. L'indicatore del display del pannello anteriore si accende quando lo spegnimento automatico via timer è attivo.



12 OPTION

Mostra il menu Option per ogni sorgente d'ingresso (p. 34).

13 VOLUME +/-

Regola il livello di volume (p. 25).

14 MUTE

Attiva/disattiva la funzione di silenziamento dell'uscita audio (p. 25).

COLLEGAMENTI

Collegamento dei diffusori

L'unità utilizza effetti di campo acustico e decodificatori del suono per offrire l'effetto di un vero cinema o di un'autentica sala per concerti. Per usufruire di questi effetti è opportuno il corretto posizionamento dei diffusori e dei collegamenti nell'ambiente d'ascolto.

Canali e funzioni dei diffusori

Diffusori anteriori destro e sinistro

I diffusori anteriori vengono utilizzati per i suoni del canale anteriore (suono stereo) e per gli effetti sonori.

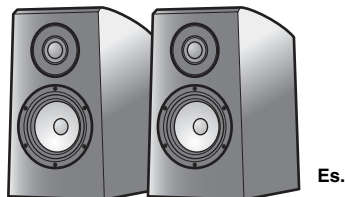

Layout del diffusore anteriore:

Posizionare questi diffusori ad uguale distanza dalla posizione ideale di ascolto nella parte anteriore della stanza.

Quando si utilizza uno schermo proiettore, si consiglia di disporre i diffusori a 1/4 dallo schermo partendo dal basso.

Diffusore centrale

Il diffusore centrale riproduce i suoni del canale centrale (dialoghi, canto, ecc.).



Layout del diffusore centrale:

Posizionarlo a metà distanza tra i diffusori sinistro e destro. Se si utilizza un TV, posizionare il diffusore immediatamente sopra o immediatamente sotto al centro del TV, allineandone la superficie anteriore con quella del TV.

Se si usa un monitor, posizionare il diffusore sotto al centro dello schermo.

Diffusori surround destro e sinistro

I diffusori surround servono per riprodurre effetti e suoni con il diffusore in un sistema di canali 5.1 che riproduce i suoni nell'area posteriore.

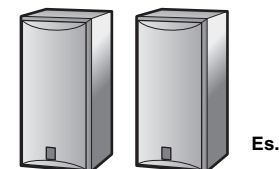

Layout diffusore surround:

Posizionare i diffusori nella parte posteriore della stanza a sinistra e a destra, rivolti verso la posizione di ascolto.

Essi devono essere posizionati in uno spazio compreso tra 60 e 80 gradi dalla posizione d'ascolto e con la parte alta del diffusore all'altezza di 1,5 – 1,8 m dal pavimento.

Subwoofer

Il diffusore subwoofer viene utilizzato i suoni bassi e gli effetti a bassa frequenza (LFE) inclusi nei segnali Dolby Digital e DTS. Utilizzare un subwoofer che sia dotato di amplificatore interno.

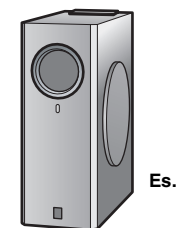

Layout del diffusore subwoofer:

Posizionarlo più avanti rispetto ai diffusori anteriori sinistro e destro, rivolto leggermente all'interno, per ridurre l'eco delle pareti.

Disposizione dei diffusori

Layout diffusore in un sistema a 5.1 canali (5 diffusori + subwoofer)

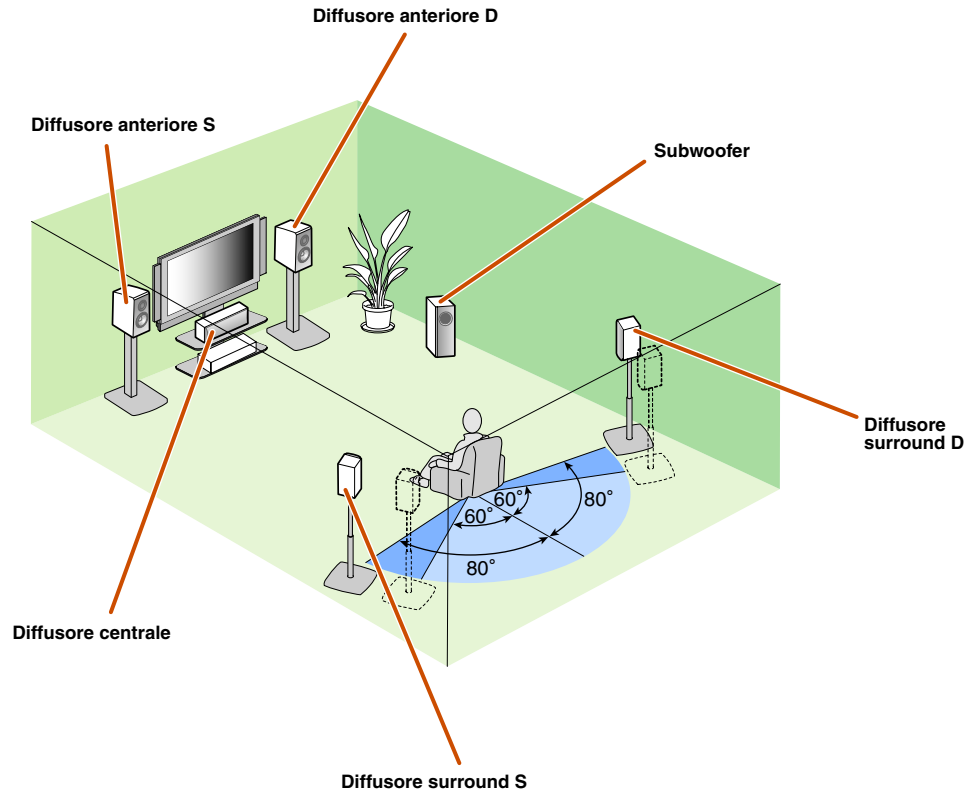

- Collegare almeno due diffusori (anteriore sinistro e destro).
- Se non è possibile collegare tutti e cinque i diffusori, installare prioritariamente i diffusori surround.
- I diffusori surround devono essere posti in uno spazio compreso tra 60 e 80 gradi dalla posizione d'ascolto.

■ Monitor CRT

Si consiglia di utilizzare diffusori con schermatura magnetica per evitare la distorsione video, specialmente per i diffusori anteriori centrali vicini allo schermo.

Se lo schermo continua a subire l'interferenza dai diffusori con schermatura magnetica, spostare i diffusori a una distanza maggiore dal TV.

Collegamento dei diffusori

Collegare i diffusori ai rispettivi terminali sul pannello posteriore.

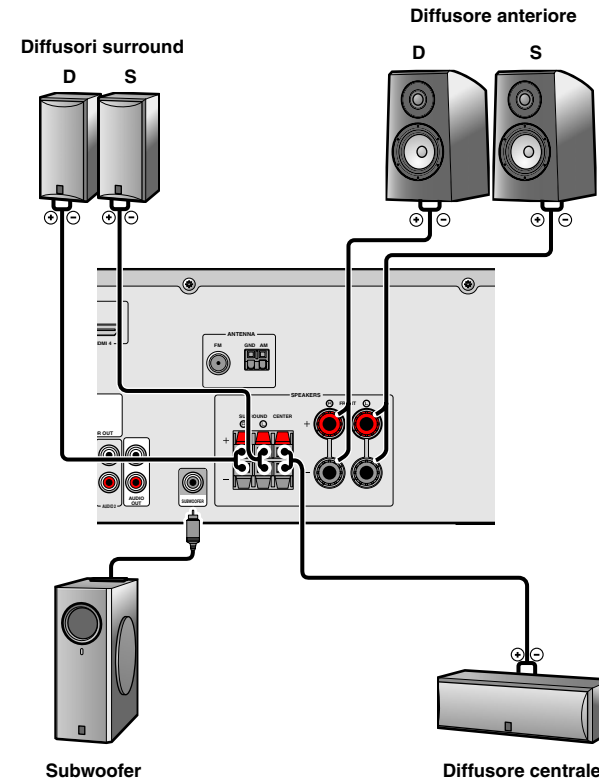

ATTENZIONE

- Rimuovere il cavo di alimentazione dall'unità dalla presa di corrente prima di collegare i diffusori.
- Di solito i cavi dei diffusori sono formati da due cavi isolati paralleli. Uno dei cavi è di colore differente oppure presenta una linea lungo di esso, per indicare la differenza di polarità. Inserire il cavo di colore differente (o con la linea) nel morsetto "+" (positivo, rosso) sull'unità e i diffusori e l'altro cavo nel morsetto "-" (meno, nero).
- Controllare che l'anima del cavo dei diffusori non tocchi altri oggetti o venga in contatto con le parti in metallo dell'unità. Ciò potrebbe danneggiare sia l'unità che i diffusori. In caso di corto circuito dei cavi del diffusore sul display del pannello anteriore, dopo l'accensione, appare il messaggio "CHECK SP WIRES!".

Collegamento dei diffusori anteriori

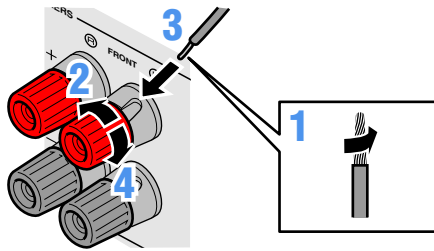

- 1** Rimuovere circa 10 mm d'isolamento dalle estremità dei cavi del diffusore e attorcigliare i fili scoperti dei cavi insieme per evitare che possano provocare corto circuiti.
- 2** Allentare i morsetti del diffusore.
- 3** Inserire i fili scoperti del cavo del diffusore nello spazio sul lato del morsetto.
- 4** Stringere il morsetto.

Collegare lo spinotto a banana (salvo modelli per G.B., Europa, Asia e Corea)

Serrare la manopola e inserire lo spinotto a banana nell'estremità del morsetto.

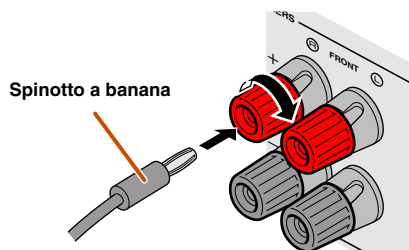

Collegamento dei diffusori centrali / diffusori surround

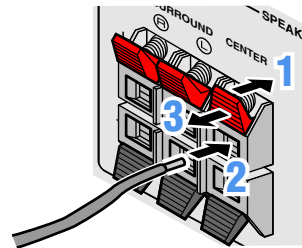

- 1** Premere la linguetta sul morsetto del diffusore verso il basso.
- 2** Inserire l'estremità del cavo del diffusore nel morsetto.
- 3** Sollevare la linguetta per fissare il cavo del diffusore in posizione.

Collegamento del subwoofer

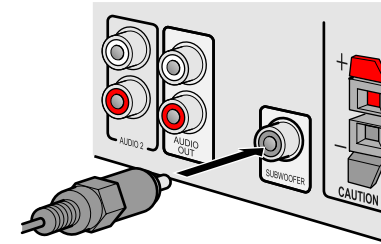

- 1** Collegare la presa d'ingresso del subwoofer alla presa SUBWOOFER sull'unità con cavo audio con spina RCA.
- 2** Impostare il volume del subwoofer nel modo seguente.
Volume: impostare a circa metà del volume (o leggermente meno della metà).
Frequenza di crossover (se disponibile) impostare la massimo.

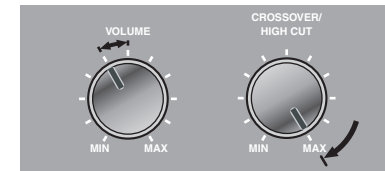

Esempi di subwoofer

Collegamento dispositivi esterni

Spine dei cavi e prese

L'unità principale è dotata dei seguenti tipi di prese di ingresso / uscita. Utilizzare prese e cavi compatibili con i componenti che andranno collegati.

Prese audio/video

Prese HDMI

I video e i suoni digitali vengono trasmessi tramite una presa singola. Utilizzare soltanto un cavo HDMI.

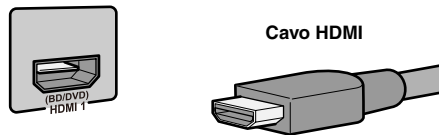

Cavo HDMI

- Utilizzare un cavo HDMI a 19 pin con il logo HDMI.
- Si consiglia l'uso di un cavo non superiore ai 5,0 m di lunghezza per evitare la degenerazione della qualità del segnale.

Prese video analogiche

Prese COMPONENT VIDEO

Il segnale viene separato in tre componenti: luminanza (Y), cromaticanza blu (PB), e cromaticanza rossa (PR). Utilizzare cavi video a componenti con spina RCA e tre prese.

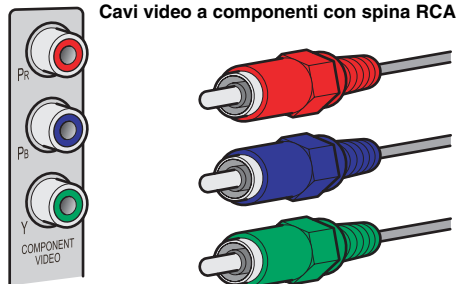

Cavi video a componenti con spina RCA

Presse VIDEO

La presa trasmette i segnali video analogici convenzionali. Utilizzare cavi video con spina RCA.



Cavi video con spina RCA

Prese audio

Prese OPTICAL

Queste prese trasmettono segnali audio digitali ottici. Utilizzare cavi in fibra ottica per segnali audio digitali ottici.



Cavi digitali audio in fibra ottica



Prese COAXIAL

Queste prese trasmettono segnali audio digitali coassiali. Utilizzare cavi per segnali audio digitali con spina RCA.



Cavi digitali audio con spina RCA

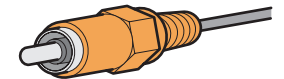

Prese AUDIO

Queste prese trasmettono i segnali audio analogici convenzionali. Utilizzare cavi stereo con spina RCA, collegando la spina rossa alla presa rossa R e la spina bianca alla presa bianca L.



Cavi stereo audio con spina RCA

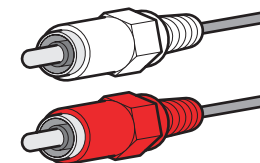

Presse PORTABLE

La presa trasmette i segnali audio analogici convenzionali. Utilizzare un cavo con presa mini stereo per il collegamento.

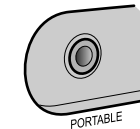

Cavo con presa mini stereo

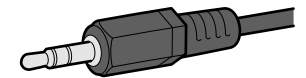

Collegare il monitor TV

L'unità è dotata dei seguenti tre tipi di prese d'uscita per il collegamento di un TV. HDMI OUT, COMPONENT VIDEO o VIDEO. Selezionare il collegamento appropriato in base al formato del segnale in ingresso supportato dal TV.

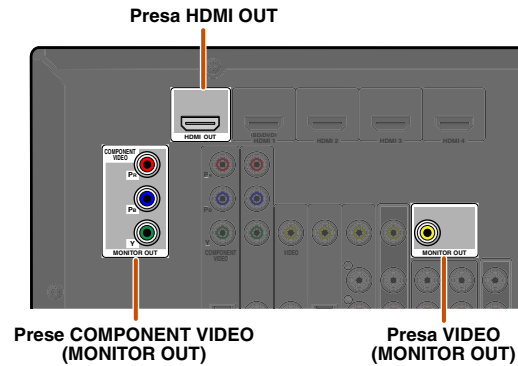

L'unità riceve segnali HDMI, component, o video nello stesso formato con cui vengono trasmessi dai dispositivi di output.

Per esempio, questi tre dispositivi di output devono essere collegati al monitor facendo corrispondere le prese d'ingresso/d'uscita e i cavi, quindi occorre modificare la modalità d'ingresso del TV con l'impostazione appropriata.

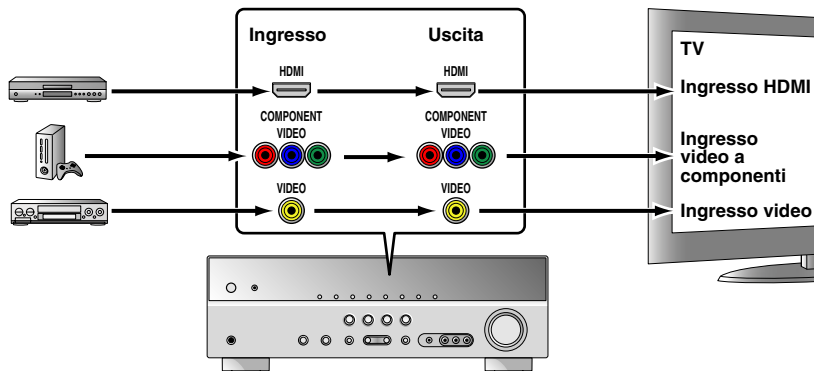

Collegamento di un monitor video HDMI

Collegare il cavo HDMI alla presa HDMI OUT.

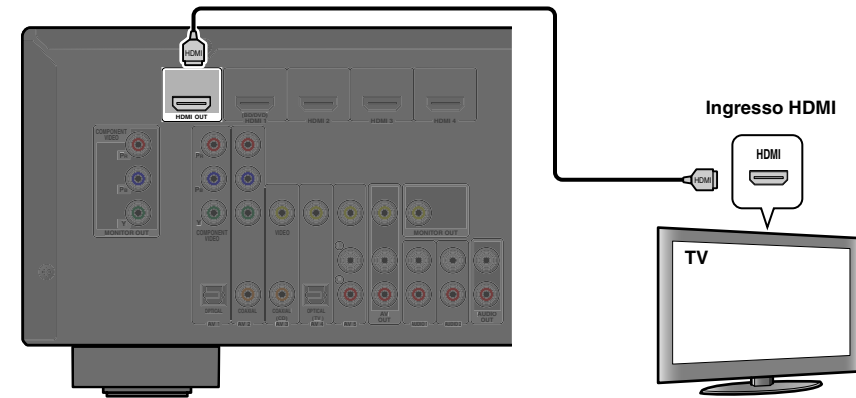

- Utilizzare un cavo HDMI a 19 pin con il logo HDMI.
- Si consiglia l'uso di un cavo non superiore ai 5,0 m di lunghezza per evitare la degenerazione della qualità del segnale.

Per collegare un monitor video a componenti

Collegare il cavo video a componenti alle prese COMPONENT VIDEO (MONITOR OUT).

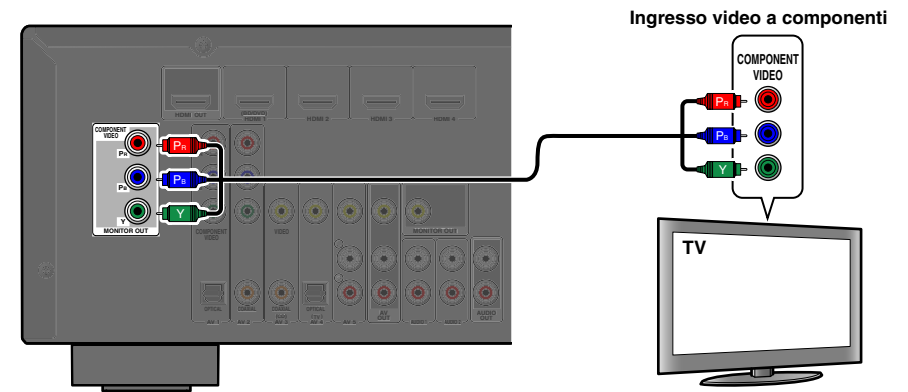

■ Collegare un monitor video

Collegare il cavo video con spina RCA alla presa VIDEO (MONITOR OUT).

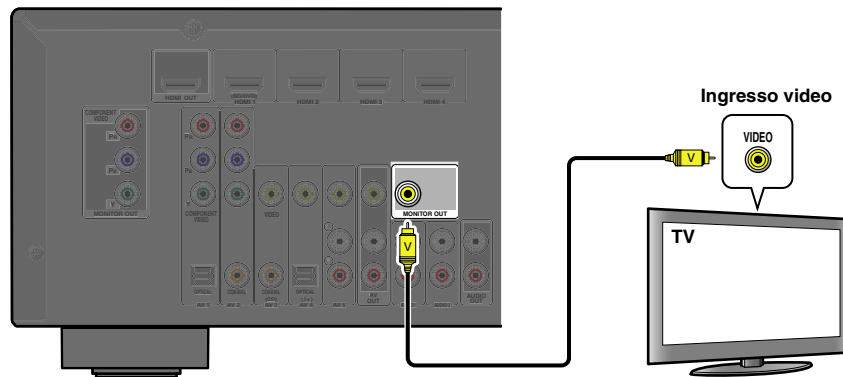

■ Ascolto dell'audio del TV

Per trasmettere il suono dal TV all'unità collegare le prese AV 1-5 o AUDIO1-2 alle prese del TV AUDIO OUT. Se il televisore supporta l'uscita audio digitale ottica, si consiglia di collegare l'uscita dell'audio del TV alla presa del ricevitore AV 4. Effettuando il collegamento alla presa AV 4 permette di commutare la sorgente d'ingresso in AV 4 utilizzando un solo tasto tramite la funzione SCENE ([esp. 26](#)).

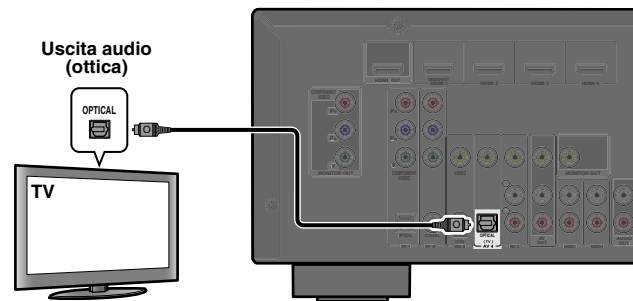

Collegamento di lettori BD/DVD e di altri dispositivi

Questa unità possiede i seguenti tipi di prese di ingresso. Collegarle alle prese d'uscita appropriate sui componenti esterni.

Preso di ingresso	Ingresso video	Ingresso audio
HDMI1	HDMI	HDMI
HDMI2	HDMI	HDMI
HDMI3	HDMI	HDMI
HDMI4	HDMI	HDMI
AV1	Video a componenti	Ottica
AV2	Video a componenti	Coassiale digitale
AV3	Video	Coassiale digitale
AV4	Video	Ottica
AV5	Video	Analogico (stereo)
AUDIO1	---	Analogico (stereo)
AUDIO2	---	Analogico (stereo)
VIDEO AUX	Video	Analogico (stereo)

Collegamento di lettori BD/DVD e di altri dispositivi con HDMI

Collegare il dispositivo a un cavo HDMI a una delle prese HDMI1-4. Selezionare l'ingresso HDMI (HDMI1-4) cui è collegato il dispositivo esterno per la riproduzione.

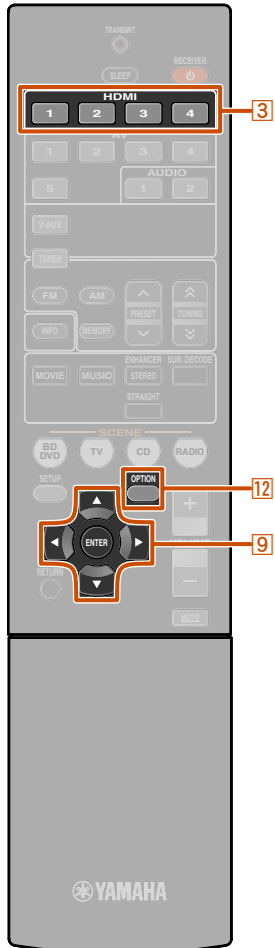
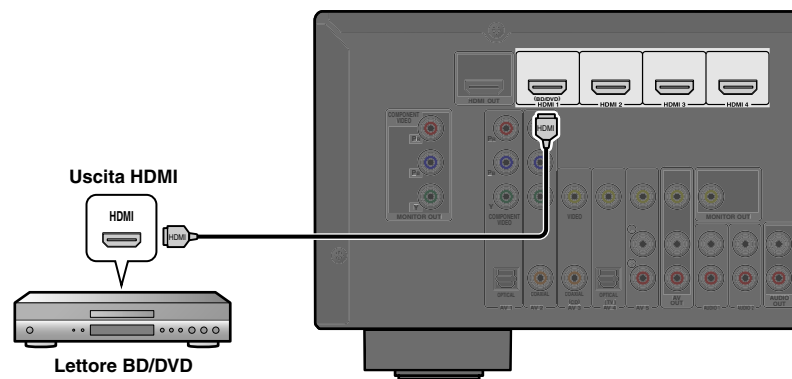

- 3 Selettore d'ingresso
- 9 Cursore $\nabla / \triangle / \leftarrow / \rightarrow$
- 9 ENTER
- 12 OPTION

Ricezione audio da altre sorgenti d'ingresso

L'unità può utilizzare le prese d'ingresso AV1-5 o AUDIO1-2 per ricevere i segnali audio da altre sorgenti d'ingresso audio. Per esempio, se un dispositivo esterno non è in grado di riprodurre segnali audio da una presa HDMI utilizzare il seguente metodo per modificare l'ingresso audio.

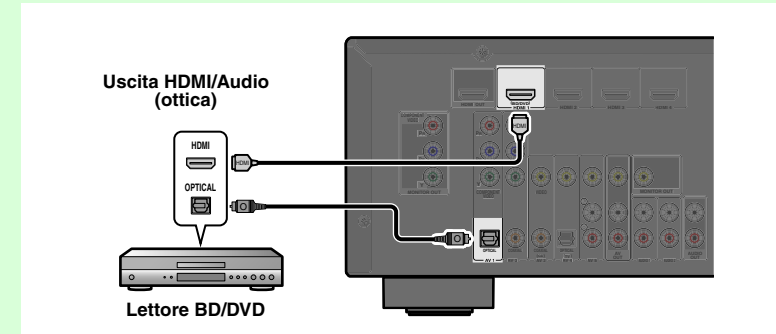

- 1 Utilizzare il 3 Selettore d'ingresso per selezionare la sorgente d'ingresso HDMI desiderata.
- 2 Premere 12 OPTION per visualizzare il menu Option. 1
- 3 Premere 9 Cursore ∇ fino a quando non appare "Audio In" quindi premere 9 ENTER.
- 4 Premere 9 Cursore $\triangleleft / \triangleright$ per selezionar la sorgente d'ingresso audio.



Se è stato selezionato l'audio d'ingresso AV1 (ottico digitale)

- 5 Una volta completata la configurazione, premere 12 OPTION per chiudere il menu Option.

1: Vedere la sezione nel capitolo "Configurazione delle impostazioni specifiche per ogni sorgente d'ingresso (menu Option)" per maggiori dettagli sul menu Option (esp. 34).

■ Collegamento di lettori BD/DVD e di altri dispositivi con cavi component

Collegare il dispositivo con un cavo video a componenti a una delle prese d'ingresso AV1-2.

Uso delle sorgenti d'uscita audio digitale ottico

Selezionare l'ingresso AV1 cui è collegato il dispositivo esterno per la riproduzione.

Uscita video a componenti / Audio (ottica)

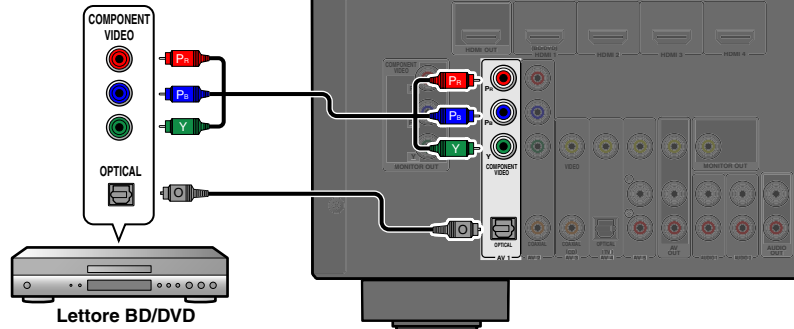

Uso delle sorgenti d'uscita audio digitale coassiale

Selezionare l'ingresso AV2 cui è collegato il dispositivo esterno per la riproduzione.

Uscita video a componenti / Audio (coassiale)

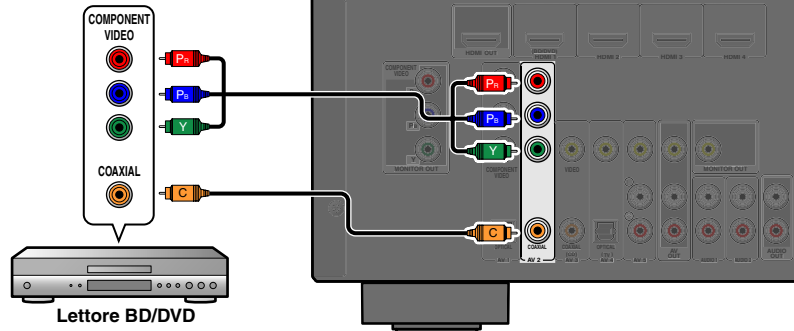

■ Collegamenti component a dispositivi di uscita audio analogico

Uscita video a componenti / Audio

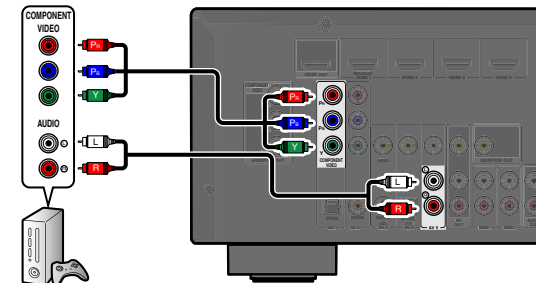

Si può utilizzare l'uscita dalle prese AV1-2 in combinazione con l'ingresso audio da altri ingressi AV oppure AUDIO1-2.

Quando si effettua il collegamento di questi dispositivi, selezionare le prese AV3-5 o AUDIO1-2 come ingresso audio per AV1 o AV2. Vedere il capitolo "Ricezione audio da altre sorgenti d'ingresso" (p. 15) per istruzioni dettagliate sulla configurazione.

Selezionare la sorgente d'ingresso AV (AV1-2) che è collegato tramite cavo video a componenti al dispositivo esterno per la riproduzione.



Collegamento di lettori BD/DVD e di altri dispositivi con cavi video

Collegare il dispositivo esterno con un cavo video a una delle prese d'ingresso AV3-5.

Uso delle sorgenti d'uscita audio digitale ottico

Selezionare l'ingresso AV4 cui è collegato il dispositivo esterno per la riproduzione.

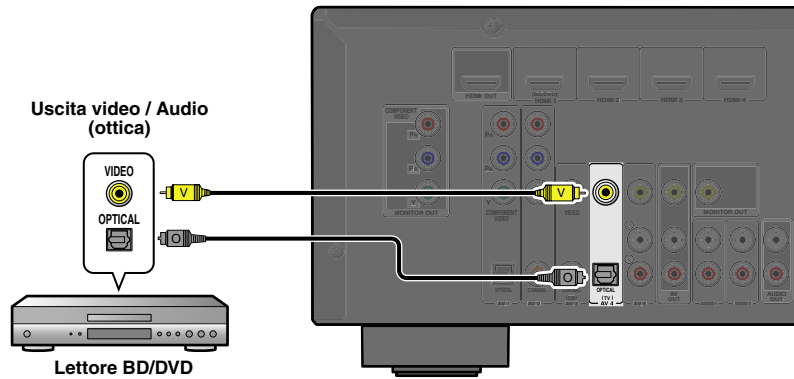

Uso delle sorgenti d'uscita audio digitale coassiale

Selezionare l'ingresso AV3 cui è collegato il dispositivo esterno per la riproduzione.

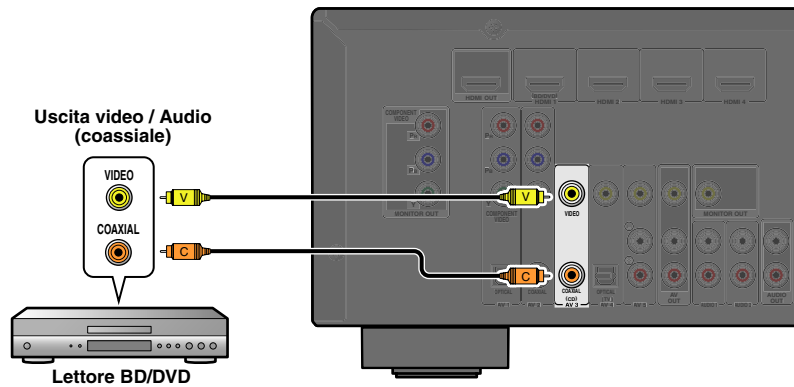

Uso delle sorgenti d'uscita audio stereo analogico

Selezionare l'ingresso AV5 cui è collegato il dispositivo esterno per la riproduzione.

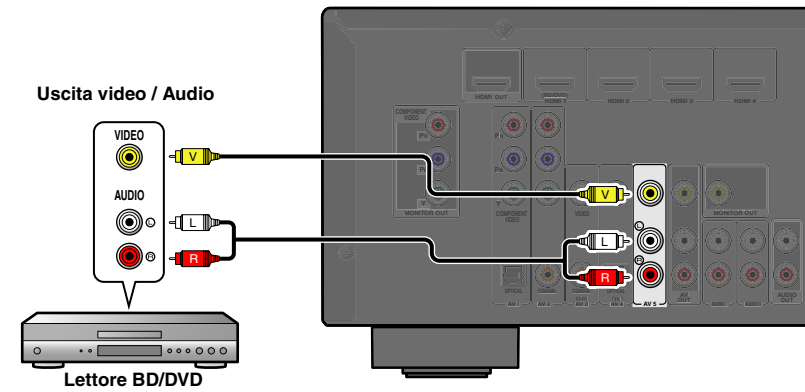

Collegamento di lettori CD e di altri dispositivi audio

Uso delle sorgenti d'uscita stereo analogico

Selezionare l'ingresso audio (AUDIO1-2) cui è collegato il dispositivo esterno per la riproduzione.

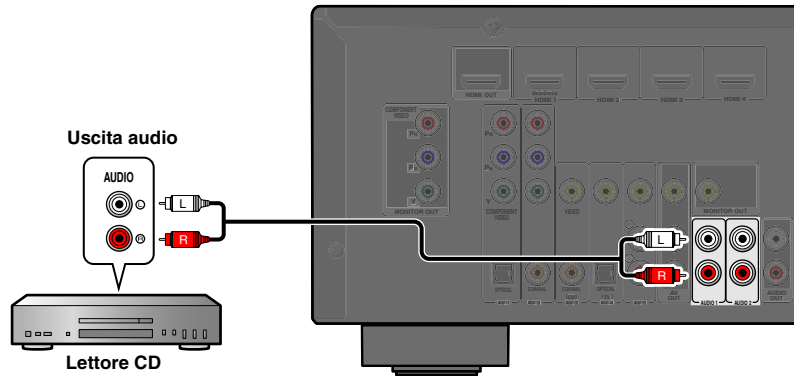

Uso delle sorgenti d'uscita digitale ottica

Selezionare l'ingresso AV (AV1 o AV4) cui è collegato il dispositivo esterno per la riproduzione.

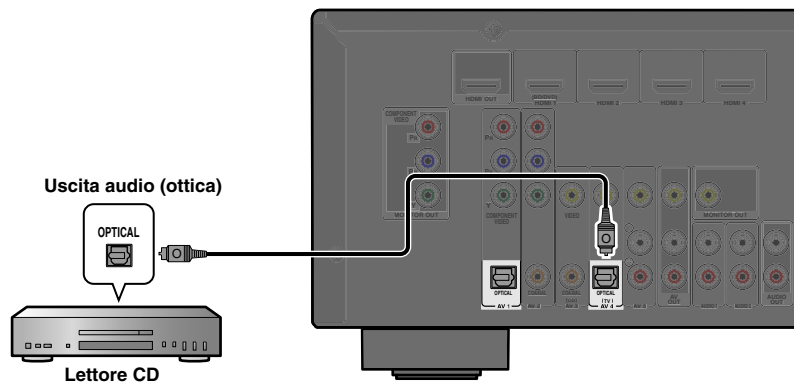

Uso delle sorgenti d'uscita digitale coassiale

Selezionare l'ingresso AV (AV2 o AV3) cui è collegato il dispositivo esterno per la riproduzione.

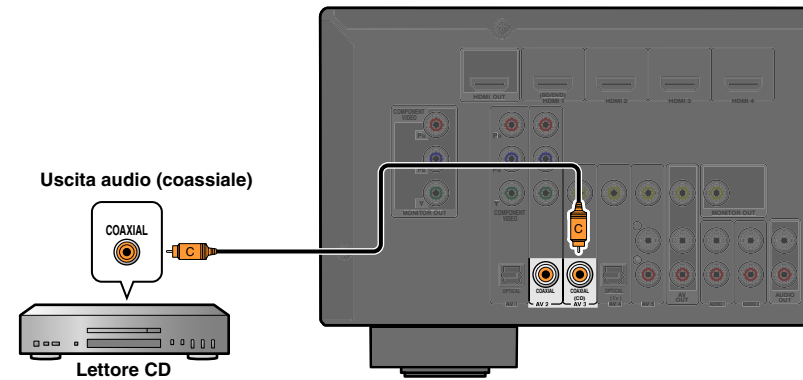

Si consiglia il collegamento di dispositivi audio con un'uscita digitale coassiale alla presa digitale coassiale AV3 dell'unità. Questo collegamento permette di commutare in AV ingresso 3 solo premendo il tasto "CD" SCENE ([esp. p. 26](#)).

Collegamento di videocamere e lettori audio portatili

Utilizzare le prese VIDEO AUX sul pannello anteriore per collegare temporaneamente videocamere, consolle di gioco, o dispositivi audio portatili con il ricevitore.

Selezionare l'ingresso V-AUX per utilizzare i dispositivi collegati.

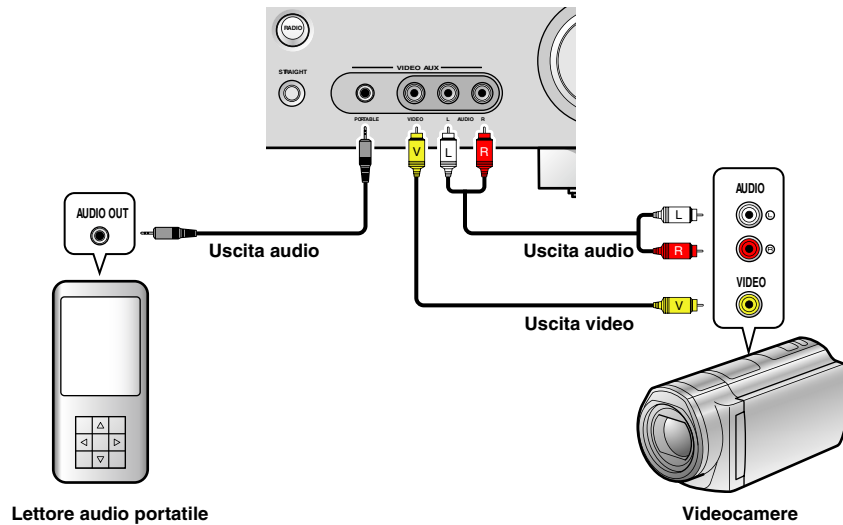

- Prima di procedere con i collegamenti, non dimenticare di abbassare il volume dell'unità e dei componenti.
- Se si collegano componenti esterni sia alla presa PORTABLE che alle prese AUDIO, verrà emesso il suono proveniente dalla presa PORTABLE.

Trasmissione da ingresso A/V a dispositivi esterni

Il ricevitore può trasmettere segnali audio/video analogici in ingresso selezionati a dispositivi esterni tramite le prese AV OUT e AUDIO OUT. Si possono registrare i segnali audio e video in ingresso su VCR o dispositivi simili oppure inviarli ad altri TV o dispositivi esterni.

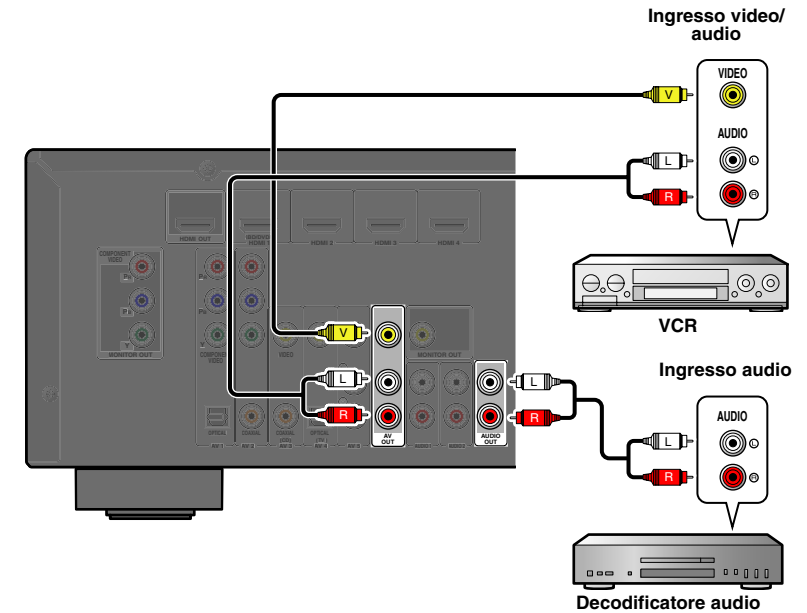

Uso delle prese AV OUT

Collegare questa presa alla presa d'ingresso video del dispositivo esterno e alle prese d'ingresso audio analogico.

Uso delle prese AUDIO OUT

Collegare questa presa alle prese d'ingresso audio analogico del dispositivo esterno.

Da queste prese non possono essere trasmessi i segnali audio/video HDMI, i segnali video a componenti e i segnali audio digitali.

Collegamento delle antenne FM/AM

Il ricevitore è dotato di un'antenna FM e di un'antenna a telaio AM. Collegare le antenne alle rispettive prese.

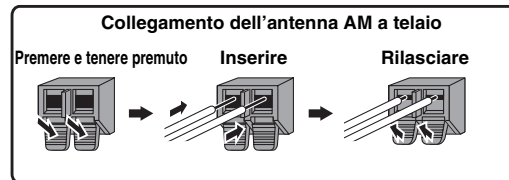
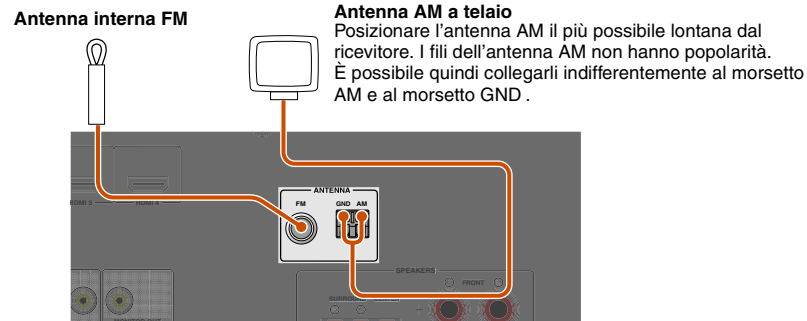

■ Miglioramento della ricezione FM

Si consiglia l'uso di un'antenna esterna. Per maggiori informazioni, consultare il più vicino rivenditore autorizzato.

■ Miglioramento della ricezione AM

Collegare l'unità a un'antenna esterna con un cavo rivestito in vinile da 5-10 m. Accertarsi che l'antenna a telaio AM sia ancora collegata.

Il collegamento del terminale GND può ridurre il disturbo. Collegare il terminale a una barra di terra o una piastra di rame con un filo rivestito in vinile e interrare il nuovo collegamento in terra umida.

Il terminale GND non deve essere collegato alla messa a terra di una presa elettrica.

Configurazione automatica dei parametri diffusore (YPAO)

L'unità è dotata di un ottimizzatore YPAO (Yamaha Parametric Room Acoustic Optimizer) che serve per regolare lo stato, le dimensioni e il bilanciamento del volume dei diffusori per garantire un campo sonoro ottimale. L'uso di YPAO permette di configurare automaticamente le impostazioni per le quali di solito è richiesto l'intervento di un tecnico specializzato quali, la regolazione dell'uscita del diffusore e dei parametri acustici per soddisfare l'ascolto nella stanza (la stanza in cui l'unità è collocata). 🌱1

Se si utilizza YPAO, viene emesso un tono di test dai diffusori per almeno tre minuti quindi viene avviata la misurazione acustica. Quando si utilizza YPAO, attenzione a quanto segue.

- Il tono di test viene emesso ad alto volume. Si consiglia di evitare di utilizzare questa funzione la sera che potrebbe disturbare le persone nelle vicinanze.
- Accertarsi che il tono di test non spaventi bambini piccoli.

1 Prima di utilizzare YPAO, controllare quanto segue.

L'unità

- La cuffia sia rimossa.

Il subwoofer

- L'alimentazione è accesa.
- Il volume sia impostato a metà livello e la frequenza cross-over (se presente) sia impostata al massimo.

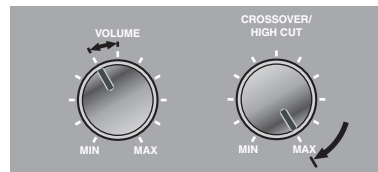

Esempi di subwoofer

2 Posizionare il microfono YPAO in dotazione all'altezza dell'orecchio nella posizione prescelta per l'ascolto.

Rivolgere la parte superiore del microfono YPAO verso l'alto.

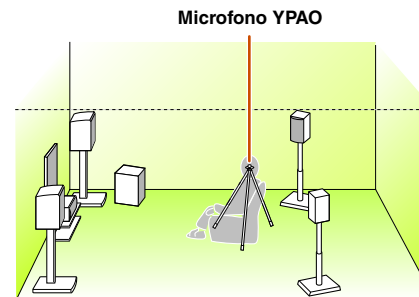

Quando si posiziona il microfono, si consiglia di utilizzare un'attrezzatura che permetta di regolare l'altezza (un treppiede per esempio) come supporto del microfono. Se si utilizza il treppiede, per fissare il microfono in posizione utilizzare le viti.

3 Accendere l'unità.

4 Collegare il microfono YPAO alla presa YPAO MIC sul pannello anteriore.

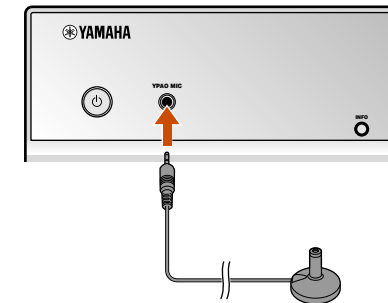

"MIC ON. YPAO START" compare sul display del pannello anteriore, quindi il display si modifica nel modo seguente. 🌱2



Continua alla pagina successiva

🌱1: Se è stato modificato il numero di diffusori o il luogo in cui sono installati, utilizzare prima YPAO per regolare il bilanciamento dei diffusori.

🌱2: Per annullare la misurazione, scollegare il microfono YPAO.

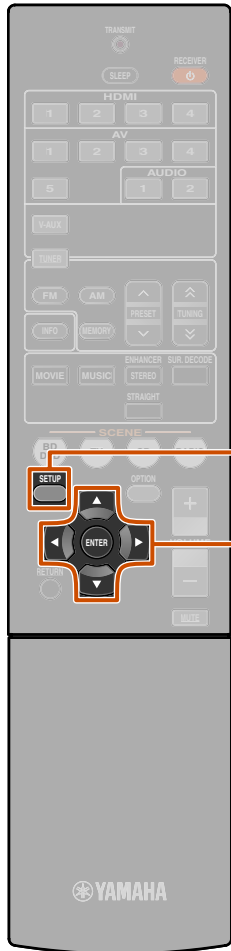

8 SETUP

9 Cursore $\nabla / \triangle / \leftarrow / \rightarrow$

9 ENTER

In tal modo si completano i preparativi. Per ottenere risultati più accurati, controllare quanto segue durante la misurazione.

- Per effettuare la misurazione occorrono circa tre minuti. Durante la misurazione mantenere il più possibile delle condizioni di silenzio.
- Attendere nell'angolo della stanza d'ascolto durante la misurazione oppure uscire dalla stanza, per evitare di ostacolare i diffusori e il microfono YPAO.

5 Premere 8 SETUP per avviare la misurazione.

Display durante la misurazione



Il seguente display appare se la misurazione termina senza problemi.



NOTA

Se si verifica un problema appare un messaggio d'errore o una segnalazione durante o dopo la misurazione. Utilizzare la seguente pagina come riferimento per risolvere il problema ed effettuare nuovamente YPAO.

6 Premere 9 ENTER per applicare i risultati della misurazione.



Si può utilizzare il seguente metodo per annullare i risultati di misurazione se si vuole effettuare un'altra misurazione. Premere 9 Cursore ∇ per passare al seguente display, quindi utilizzare 9 Cursore \triangle / \leftarrow per selezionare "Cancel" e premere 9 ENTER. Dopo l'operazione, utilizzare la stessa procedura per eseguire di nuovo YPAO.



7 Rimuovere il microfono YPAO.

YPAO finisce automaticamente quando il microfono YPAO viene rimosso.

Il microfono YPAO è sensibile al calore. Una volta ultimata la misurazione, conservare il microfono lontano dalla luce solare diretta e lontano dai luoghi esposti ad alte temperature, come nella parte superiore dell'unità AV.

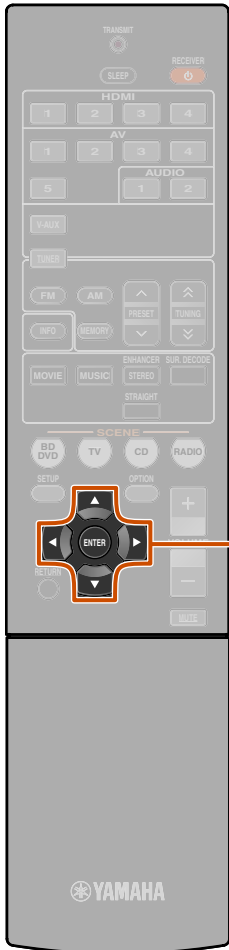

9 Cursore </>

9 ENTER

Se viene visualizzato un messaggio di errore durante la misura

Controllare il contenuto del messaggio dall'elenco dei messaggi (es. p. 24) per risolvere il problema e per effettuare la procedura di misurazione di nuovo.



Messaggio di errore (esempio)

Controllare il codice di errore che appare sul display ed effettuare di nuovo YPAO secondo i passaggi indicati di seguito.

Se viene visualizzato "E-1" oppure "E-2":

- 1 Premere **9**ENTER una volta, quindi premere **9**Cursore > per selezionare "Exit".
- 2 Premere **9**ENTER per ultimare YPAO, ed impostare l'unità in modalità standby.
- 3 Controllare che i diffusori siano collegati correttamente.
- 4 Accendere l'unità ed effettuare di nuovo YPAO.

Se viene visualizzato da "E-5" a "E-9":

- 1 Controllare che l'ambiente sia idoneo per effettuare una misurazione precisa.
- 2 Premere **9**ENTER per cambiare il display.
- 3 Controllare che "Retry" sia selezionato, quindi premere **9**ENTER per effettuare di nuovo YPAO.

Se viene visualizzato "E-10":

- 1 Premere **9**ENTER una volta, quindi premere **9**Cursore > per selezionare "Exit".
- 2 Premere **9**ENTER per ultimare YPAO.
- 3 Portare l'unità in modalità standby.
- 4 Accendere l'unità di nuovo ed effettuare YPAO.

Se viene visualizzato un messaggio di avviso dopo la misura

Controllare il contenuto del messaggio dall'elenco dei messaggi (es. p. 24) per risolvere il problema. Si può confermare il diffusore che presenta un problema quando s'accende l'indicatore del diffusore.

NOTA

I risultati della misurazione possono essere applicati anche se appare un messaggio d'avviso, tuttavia non si ottiene una riproduzione sonora ottimale. Si consiglia di risolvere il problema e di effettuare di nuovo YPAO.



Messaggio di avviso (esempio)

Diffusore che presenta un problema.

Se appaiono vari messaggi di avviso:

Utilizzare **9**Cursore </> per visualizzare altri messaggi d'avviso.

Applicazione dei risultati di misurazione:

Premere **9**ENTER per commutare display, quindi utilizzare **9**Cursore </> selezionare "Set" e premere **9**ENTER.

Se si annulla YPAO:

Premere **9**ENTER per commutare display, quindi utilizzare **9**Cursore </> per selezionare "Cancel" e premere **9**ENTER.

Elenco messaggi

NOTA

Se appaiono i seguenti messaggi, risolvere i problemi che si sono verificati ed effettuare la procedura di misurazione di nuovo.

Se viene visualizzato un messaggio di avviso prima della misura

Connect MIC!	Il microfono YPAO non è collegato.	Collegare il microfono YPAO alla presa YPAO MIC sul pannello anteriore.
Unplug HP!	La cuffia è collegata.	Rimuovere la cuffia.
Memory Guard!	Le impostazioni dell'unità sono protette.	Impostare "Memory Guard" nel menu Setup su "Off".

Messaggio di errore

E-1: FRONT SP	L'unità non è stata in grado di trovare il canale anteriore.	Controllare che i diffusori sinistro e destro siano collegati correttamente.
E-2: SUR. SP	L'unità non è stata in grado di trovare uno dei lati dei canali surround.	Controllare che i diffusori surround anteriore sinistro e destro siano collegati correttamente.

E-5: NOISY	Il disturbo è troppo elevato e impedisce di effettuare misurazioni accurate.	Effettuare di nuovo la misurazione in ambienti tranquilli. Disattivare i dispositivi nell'ambiente esposto al disturbo o posizionarli a una determinata distanza dal microfono YPAO. Quando appare questo messaggio, selezionare "Proceed" per continuare la misurazione. Tuttavia si consiglia di risolvere il problema ed effettuare di nuovo la misurazione altrimenti, continuando la misurazione non si ottengono risultati accurati.
E-7: NO MIC	Il microfono YPAO è stato rimosso.	Durante la misurazione, accertarsi di non toccare il microfono YPAO.
E-8: NO SIGNAL	Il microfono YPAO non è in grado di distinguere un tono di test.	Controllare che il microfono YPAO sia stato installato correttamente. Controllare che ciascun microfono sia stato collegato e installato correttamente. Il microfono YPAO o la presa YPAO MIC potrebbero essere rotte. Rivolgersi al rivenditore dove è stata acquistata l'unità o al centro d'assistenza più vicino Yamaha.
E-9: CANCEL	È stata effettuata un'operazione che ha annullato il processo di misurazione.	Effettuare di nuovo il processo di misurazione. Non utilizzare l'unità, per esempio regolando il volume.
E-10: INTERNAL	Si è verificato un errore interno.	Effettuare di nuovo il processo di misurazione. Contattare un servizio d'assistenza Yamaha se appare di nuovo "E-10".

Messaggio di avviso

W-1: PHASE	I diffusori visualizzati sono collegati con la polarità opposta. A seconda del tipo di diffusori in uso e l'ambiente in cui sono installati può apparire il messaggio anche se i diffusori sono collegati correttamente.	A seconda del tipo di diffusori, "W-1" può apparire anche se i diffusori sono collegati correttamente. Controllare che la polarità dei diffusori + (più) e - (meno) siano corrette. Se la polarità è corretta, i diffusori possono essere utilizzati normalmente anche se appare il messaggio.
W-2: OVER 24m (80ft)	I diffusori visualizzati sono separati dalla posizione di ascolto da una distanza superiore a 24 m e non possono essere regolati correttamente.	Installare i diffusori entro 24 m dal punto di ascolto.
W-3: LEVEL	La differenza tra ciascun canale è troppo elevata o troppo bassa e non può essere regolata correttamente.	Controllare che tutti i diffusori siano installati sullo stesso surrounding. Controllare che la polarità dei diffusori + (più) e - (meno) siano corrette. Si consiglia l'uso di diffusori dello stesso tipo o con specifiche molto simili. Regolare il volume del subwoofer.

Se appare "W-2" o "W-3" si possono applicare i risultati di misurazione ma non saranno di tipo ottimale. Si consiglia di risolvere il problema e di effettuare di la procedura di misurazione.



RIPRODUZIONE

Procedura di base per la riproduzione

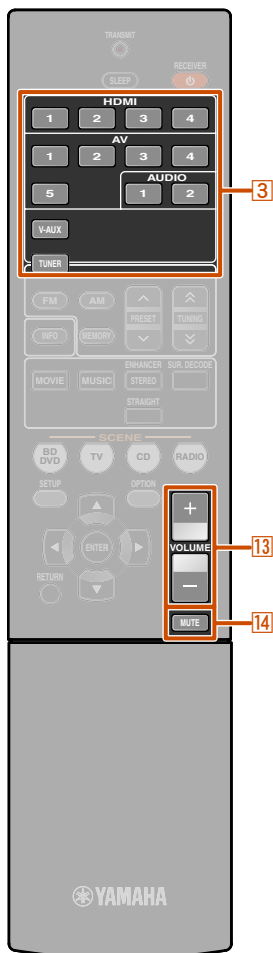

- 3** Selettore d'ingresso
- 13** VOLUME +/-
- 14** MUTE

1 Accendere i componenti esterni (TV, lettore DVD, ecc.) collegati all'unità.

2 Accendere l'unità e selezionare la sorgente d'ingresso utilizzando **3** **Selettore d'ingresso**.

Apparirà per qualche secondo il nome della sorgente di ingresso selezionata. **1**

3 Riprodurre il componente esterno selezionato come sorgente di ingresso oppure selezionare una stazione radio sul sintonizzatore.

Per ulteriori informazioni sulla funzione di riproduzione, fare riferimento ai manuali d'istruzioni forniti con il componente esterno.

Per maggiori dettagli su come sintonizzare le stazioni FM/AM fare riferimento a "Sintonizzazione FM/AM" ([esp. 30](#)).

4 Premere **13** **VOLUME +/-** per regoalre il volume.

Per disattivare l'uscita audio.

Premere **14** **MUTE** per disattivare l'uscita audio.

Premere **14** **MUTE** di nuovo per attivarla.

Regolazione della frequenza (controllo del tono)

Per ottenere i toni desiderati, è possibile regolare il bilanciamento delle alte frequenze (Treble) e delle basse frequenze (Bass) del suono direttamente dai diffusori anteriori sinistro e destro.

Il tono dei diffusori può essere impostato separatamente da quello della cuffia e viceversa. Per impostare il tono della cuffia è necessario che la cuffia sia collegata.

1 Premere ripetutamente **TONE CONTROL** sul pannello anteriore per selezionare "Treble" o "Bass".

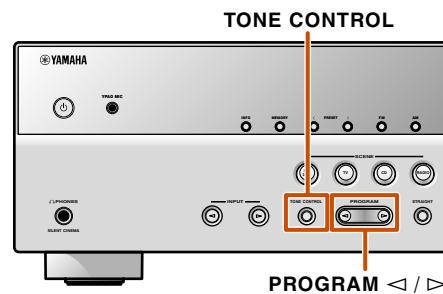

Le impostazioni correnti sono visualizzate sul display del pannello anteriore.



2 Premere **PROGRAM** **</>** per regolare il livello d'uscita in quegli intervalli di frequenza.

Gamma regolabile	da -10,0 dB a +10,0 dB
Incrementi di regolazione	2,0 dB

Dopo aver rilasciato i tasti, il display torna alla schermata precedente.

Se si imposta un bilanciamento troppo vicino ai valori minimi, i suoni potrebbero non corrispondere perfettamente a quelli provenienti dagli altri canali.

1 : Si può anche rinominare l'ingresso che sarà visualizzato sul display del pannello anteriore se necessario ([esp. 42](#)).

Modifica configurazioni d'ingresso utilizzando un solo tasto (funzione SCENE)

L'unità dispone di una funzione SCENE che consente di accendere l'unità e cambiare le sorgenti di ingresso e i programmi di campo sonoro con un semplice tasto.

Sono disponibili quattro scene da utilizzare quando si riproducono film o brani musicali. Le sorgenti di ingresso e i programmi di campo sonoro di seguito riportati sono impostati sui valori predefiniti.

SCENE	Ingresso	Programma di campo sonoro
BD/DVD	HDMI1	Straight
TV	AV4	Straight
CD	AV3	Straight
RADIO	TUNER	5ch Enhancer

Registrazione di sorgenti di ingresso/ di un programma di campo sonoro

- 1 Utilizzare **[3] Selettore d'ingresso** per selezionare la sorgente in ingresso che si desidera registrare.
- 2 Utilizzare **[6] Tasti di selezione audio** per selezionare il programma di campo sonoro che si desidera registrare.

- 3 Premere il tasto **[7] SCENE** fino a quando non compare "SET Complete" sul display del pannello anteriore.



Rilasciare il tasto quando è visualizzato "SET Complete".

Ascolto dei programmi di campo sonoro

L'unità è anche dotata di un chip Yamaha per l'elaborazione del programma di campo sonoro (DSP). Grazie al chip, è possibile riprodurre suoni multicanale per quasi tutte le sorgenti di ingresso utilizzando vari programmi di campo sonoro memorizzati sul chip e un'infinità di decodificatori del suono.

Selezione dei programmi di campo sonoro e dei decodificatori del suono

L'unità presenta configurazioni di campo sonoro (programmi di campo sonoro) in molte categorie differenti indicate per i film, la musica ed altri usi. Scegliere un programma di campo sonoro il cui suono è migliore con la sorgente in riproduzione, piuttosto che basarsi sul nome o sulla spiegazione del programma.

- I programmi di campo sonoro sono memorizzati in ogni sorgente di ingresso. Quando si cambia la sorgente di ingresso, verrà nuovamente utilizzato il programma di campo sonoro selezionato in precedenza per quella sorgente di ingresso.
- Se la frequenza di campionamento della sorgente di ingresso è superiore a 96 kHz, l'unità non applicherà nessun programma di campo sonoro.

Selezione programma di campo sonoro:

categoria MOVIE: premere ripetutamente **[6] MOVIE**
 categoria MUSIC: premere ripetutamente **[6] MUSIC**

Selezione riproduzione stereo:

Premere **[6] STEREO** ripetutamente

Selezionare compressed music enhancer:

Premere **[6] STEREO** ripetutamente

Selezione decodificatore surround:

Premere **[6] SUR. DECODE** ripetutamente

Commuta la modalità di decodifica diretta

(**esp. p. 27**):
 Premere **[6] STRAIGHT**

Categorie di programma di campo sonoro



Programma

- È possibile utilizzare gli indicatori dei diffusori sul display del pannello anteriore per controllare quali di questi emettono effettivamente i segnali (**esp. p. 7**).
- È possibile regolare gli elementi del campo sonoro (parametri campo sonoro) per ogni programma.



- [3] Selettore d'ingresso**
- [6] Tasti di selezione audio**
- [6] MOVIE**
- [6] MUSIC**
- [6] STEREO**
- [6] SUR. DECODE**
- [6] STRAIGHT**
- [7] SCENE**



- 6 Tasti di selezione audio
- 6 STRAIGHT
- 6 STEREO

Riproduzione non processata (modalità di decodifica diretta)

Utilizzare la modalità di decodifica diretta quando si desidera riprodurre il suono senza elaborazione di campo sonoro. Nella modalità di decodifica diretta si può effettuare la riproduzione nel modo seguente.

sorgenti a 2 canali come i CD

Il suono stereo viene emesso dai diffusori anteriori sinistro e destro.

Sorgenti di riproduzione multicanale come BD/DVD

Riproduce l'audio da una sorgente di riproduzione senza applicare effetti di campo sonoro, utilizzando un decoder appropriato per suddividere il segnale in canali multipli.

- 1 Premere **6** STRAIGHT per attivare la modalità di decodifica diretta.



- 2 Premere di nuovo **6** STRAIGHT per attivare la modalità di decodifica diretta.



Programma precedentemente selezionato

Ascolto della riproduzione stereo

Selezionare "2ch Stereo" dai programmi di campo surround quando si desidera riprodurre il suono stereo a 2 canali (solo dai diffusori anteriori), indipendentemente dalla sorgente di riproduzione.

Selezionando "2ch Stereo" la riproduzione di sorgenti CD e BD/DVD è la seguente.

sorgenti a 2 canali come i CD

Il suono stereo viene emesso dai diffusori anteriori.

Sorgenti multicanale come BD/DVD

I canali di riproduzione diversi dai canali anteriori nelle sorgenti di riproduzione sono mischiati con i canali anteriori e riprodotti attraverso i diffusori anteriori.

- 1 Premere **6** STEREO ripetutamente per selezionare "2ch Stereo".



- 2 Per disattivare la riproduzione stereo, premere uno dei **6** Tasti di selezione audio per selezionare un programma di campo sonoro diverso da "2ch Stereo".



Utilizzo dei programmi di campo sonoro senza i diffusori del suono surround

Questa unità consente di utilizzare diffusori surround virtuali per utilizzare effetti surround di campo sonoro, anche senza diffusori surround (modalità Virtual CINEMA DSP). Si può utilizzare il suono surround anche solo con la configurazione minima dei diffusori anteriori.

L'unità passa alla modalità Virtual CINEMA DSP automaticamente quando i diffusori surround non sono disponibili. 🌱1

Ascolto dei programmi di campo sonoro con la cuffia

La riproduzione del campo sonoro è utilizzabile facilmente anche quando la cuffia è collegata (modalità SILENT CINEMA). 🌱2

🌱1 : Tuttavia, la modalità Virtual CINEMA DSP non è disponibile in presenza delle seguenti condizioni:

- Se la cuffia è collegata all'unità.
- Quando l'opzione "2ch Stereo" del programma di campo sonoro è selezionata.
- Quando è selezionata la modalità di decodifica diretta.

🌱2 : Tuttavia la modalità SILENT CINEMA non è disponibile nelle seguenti condizioni:

- Quando l'opzione "2ch Stereo" del programma di campo sonoro è selezionata.
- Quando è selezionata la modalità di decodifica diretta.









Programmi di campo sonoro

 riportato nella tabella, indica un programma di campo sonoro per CINEMA DSP.

■ Categoria: MOVIE

I programmi di campo sonoro ottimizzati per la visualizzazioni di fonti video quali film, programmi TV e giochi.

Standard 	Questo programma crea un campo sonoro che enfatizza la sensazione surround senza disturbare la collocazione spaziale originale dell'audio multicanale, ad esempio Dolby Digital o DTS. È stato progettato sul concetto di cinema ideale, in cui il pubblico è circondato da bellissimo riverbero da destra, sinistra e dal retro.
Spectacle 	Un programma che riproduce la spettacolarità delle produzioni cinematografiche più prestigiose. Ricrea il campo sonoro di un'ampia sala cinematografica che compete con gli schermi da Cinemascope ed è dotato di un'eccellente gamma dinamica garantendo dagli effetti sonori minori ai suoni ampi e affascinanti.
Sci-Fi 	Questo programma riproduce nei dettagli le complesse trame sonore dei film di fantascienza moderni e di quelli pieni di effetti speciali. Si possono apprezzare una vasta gamma di spazi virtuali cinematografici con una separazione netta fra dialoghi, effetti sonori e musica di sottofondo.
Adventure 	Ideale per riprodurre con precisione il sonoro di film di azione e di avventura. Il campo sonoro limita il riverbero ma enfatizza la riproduzione di un vasto spazio che si espande vigorosamente su entrambi i lati. La profondità prodotta viene anche leggermente limitata per assicurare la separazione fra i canali audio e la chiarezza del suono.
Drama 	Questo campo sonoro dispone di un riverbero costante adatto ad una vasta gamma di generi di film, dai drammi ai musical e le commedie. Il riverbero è modesto ma offre una sensazione 3D ottimale e riproduce effetti e musica di sfondo in modo morbido ma chiaro attorno ai dialoghi, posizionandoli al centro in un modo che non affatica l'ascoltatore anche dopo ore di visione.
Mono Movie 	Questo programma è ideato per riprodurre sorgenti video mono, come i film classici, con tutta l'atmosfera di un buon cinema dei bei tempi. Il programma produce un'espansione ed un riverbero del suono originale ottimali, creando uno spazio confortevole e con una certa profondità.
Sports 	Questo programma consente all'ascoltatore di riprodurre programmi sportivi e programmi di varietà in studio con un'atmosfera più ricca. In trasmissioni sportive, la voce del commentatore si sente con chiarezza al centro, mentre l'atmosfera dello stadio si espande in uno spazio ottimale che da all'ascoltatore la sensazione di essere presente all'evento.

Action Game



Questo campo sonoro è stato ottimizzato per giochi di azione, ad esempio corse automobilistiche e avventura. Si avvale delle informazioni delle riflessioni che limitano la gamma di effetti per ogni canale, in modo da ottenere un ambiente di gioco coinvolgente che permette all'ascoltatore di provare la sensazione di essere all'interno del gioco grazie al potenziamento di vari effetti, pur mantenendo chiaro il senso delle istruzioni.

Roleplaying Game



Questo campo sonoro è stato ottimizzato per giochi di ruolo e di avventura. Esso combina gli effetti di campo sonoro di film e il design di campo sonoro progettati per "Action Game" per rappresentare la profondità e tridimensionalità del campo durante il gioco, offrendo anche effetti di circondamento da film nelle scene da film del gioco.

■ Categoria: MUSIC

Il campo sonoro è indicato quando si ascoltano sorgenti musicali quali i CD.

Hall in Munich



Questo campo sonoro simula una sala da concerto di Monaco con circa 2500, posti dotata di eleganti pannelli in legno del tipo usato normalmente in Europa. Diffonde un riverbero delicato e ricco, che crea un'atmosfera rilassante. La posizione dell'ascoltatore virtuale è vicino al centro, sulla sinistra della sala.

Hall in Vienna



Questa è una sala da concerto di medie dimensioni a forma di scatola da scarpe, conformemente alla tradizione viennese, con circa 1700 posti. I pilastri e le decorazioni producono riflessi estremamente complessi che circondano il pubblico, creando un suono estremamente pieno e ricco.

Chamber



Questo programma crea uno spazio relativamente ampio con un soffitto alto, come quello di una sala da ricevimento di un palazzo. Offre un piacevole riverbero adatto a musica cortese o da camera.

Cellar Club



Questo programma simula un locale per concerti con soffitti bassi e un'atmosfera domestica. Un campo sonoro realistico e vivo, con un suono potente, come se l'ascoltatore fosse in prima fila davanti ad un piccolo palco.

The Roxy Theatre



Questo è il campo sonoro di un locale di musica rock a Los Angeles, con circa 460 posti. La posizione dell'ascoltatore virtuale è vicino al centro, sulla sinistra della sala.

The Bottom Line



Questo è un campo sonoro che ricrea l'atmosfera di un posto in prima fila al The Bottom Line, che è stato un famoso jazz club di New York. Ci sono circa 300 posti a sinistra e destra in un campo sonoro che offre un suono vivido e realistico.

Music Video



Questo campo offre l'immagine di una sala da concerto per esibizioni dal vivo pop, rock e jazz. L'ascoltatore può godere di un posto in prima fila grazie ad un campo sonoro di presenza che rende vivide le parti vocali, gli assolo e gli strumenti ritmici, e ad un campo sonoro surround che riproduce la spazialità di una grande sala concerti.

■ Categoria: STEREO

Indicata per l'ascolto di sorgenti stereo.

2ch Stereo	Utilizzare questo programma per convogliare sorgenti multicanale su 2 canali. I segnali multicanale di ingresso vengono convogliati su due canali e riprodotti dai diffusori anteriori sinistro e destro.
5ch Stereo 	Usare questo programma per irradiare il suono da tutti i diffusori. Quando si riproducono sorgenti multicanale l'unità le convoglia su 2 canali ed irradia il suono risultante da tutti i diffusori. Questo programma permette di ottenere un campo sonoro più ampio, ideale per la musica di sottofondo alle feste, ecc.





■ Categoria: ENHNCR (Compressed music enhancer)

Indicato per l'ascolto di audio compresso, come gli MP3.

Straight Enhancer	Utilizzare questo programma per recuperare la profondità originale e la dinamica dei 2 canali o del multicanale nell'audio compresso.
5ch Enhancer	Scegliere questo programma per riprodurre il formato compresso in stereo a 5 canali.

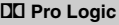
■ Categoria: SUR.DEC (Modalità decodificatore surround)

Scegliere questo programma per riprodurre le sorgenti con i decodificatori selezionati. Si possono riprodurre sorgenti a 5.1 canali su più canali.

 Pro Logic	Un decodificatore Dolby Pro Logic. Indicato per qualsiasi tipo di sorgente.
 PLII Movie	Un decodificatore Dolby Pro Logic II. Indicato per qualsiasi tipo di film.
 PLII Music	Un decodificatore Dolby Pro Logic II. Indicata per l'ascolto di musica.
 PLII Game	Un decodificatore Dolby Pro Logic II. Indicato per i giochi.

Sintonizzazione FM/AM

Quando si utilizza il sintonizzatore FM/AM regolare la direzione dell'antenna the FM/AM collegata all'unità per migliorare la ricezione.

Il sintonizzatore FM/AM dell'unità fornisce le seguenti due modalità di sintonizzazione.

Sintonizzazione normale

È possibile sintonizzarsi sulla stazione FM/AM desiderata cercando o specificando una frequenza.

Sintonizzazione con preselezione (p. 31)

È possibile preimpostare le frequenze delle stazioni FM/AM registrandole sotto forma di numeri e successivamente utilizzare i numeri per attivarle.

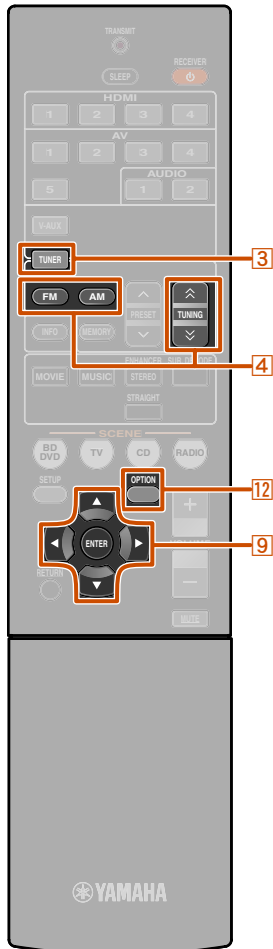

- 3 TUNER
- 4 FM
- 4 AM
- 4 TUNING \wedge / \vee
- 9 Cursore Δ / ∇ / \triangleleft / \triangleright
- 9 ENTER
- 12 OPTION

Selezione di una frequenza di ricezione (sintonizzazione normale)

- 1 Premere 3 TUNER per passare all'ingresso del sintonizzatore.
- 2 Premere 4 FM o 4 AM per selezionare una banda di ricezione.



- 3 Utilizzare 4 TUNING \wedge / \vee per impostare una frequenza di ricezione.

4 TUNING \wedge

Aumenta la frequenza. Tenere premuto questo tasto per meno di un secondo per avviare la ricerca automatica di una stazione o di una frequenza superiore a quella corrente. $\text{🔊}1$

4 TUNING \vee

Diminuisce la frequenza. Tenere premuto questo tasto per meno di un secondo per avviare la ricerca automatica di una stazione o di una frequenza inferiore a quella corrente. $\text{🔊}1$

Si accende quando si riceve una trasmissione da una stazione

Si accende durante la ricezione di trasmissioni stereo

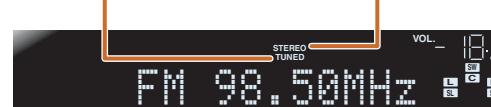

Se la ricezione del segnale è scarsa

Quando si riceve una trasmissione FM e non si riesce ad ottenere una trasmissione stereo stabile, si può forzare l'unità per ricevere in modalità mono-aurale.

- 1 Premere 3 TUNER per passare all'ingresso del sintonizzatore.
- 2 Premere 12 OPTION per visualizzare il menu Option. $\text{🔊}2$
- 3 Utilizzare 9 Cursore Δ / ∇ per selezionare "FM Mode".



- 4 Premere 9 ENTER e utilizzare 9 Cursore \triangleleft / \triangleright per selezionare "Mono".



- 5 Una volta completata la configurazione, premere 12 OPTION per chiudere il menu Option.

Per riportare l'unità alle impostazioni originarie, utilizzare la stessa procedura per riportare le impostazioni "Stereo".

$\text{🔊}1$: Quando si ricerca una stazione, rilasciare il tasto non appena la ricerca è stata avviata.

$\text{🔊}2$: Vedere la sezione nel capitolo "Configurazione delle impostazioni specifiche per ogni sorgente d'ingresso (menu Option)" per maggiori dettagli sul menu Option (p. 34).

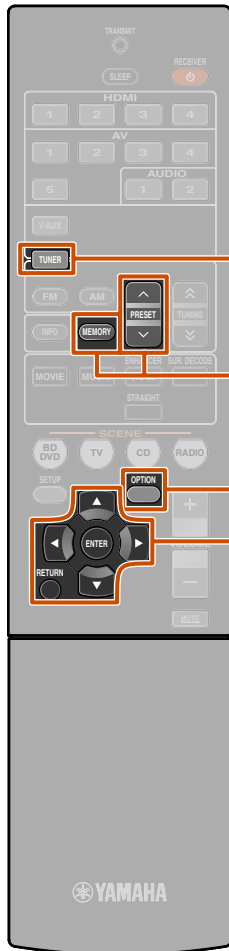

Registrazione e richiamo di una frequenza (sintonizzazione preselezionata)

Si possono registrare un massimo di 40 stazioni FM/AM come stazioni preimpostate. Le modalità per preimpostare le stazioni sono due: "Auto Preset" e "Manual Preset". Utilizzare uno di questi metodi per registrare le stazioni.

Preimpostazione di stazioni FM automaticamente (auto preset)

Il sintonizzatore rileva automaticamente le stazioni FM che emettono segnali forti e può registrare fino a 40 stazioni.

Le stazioni AM non possono essere registrate automaticamente. In questo caso, utilizzare la preselezione manuale.

- 1 Premere **3** TUNER per passare all'ingresso del sintonizzatore.
- 2 Premere **12** OPTION per visualizzare il menu Option. 🌱1
- 3 Utilizzare **9** Cursore Δ / ∇ per selezionare "Auto Preset".



- 4 Premere **9** ENTER, quindi premere **4** PRESET \wedge / \vee o **9** Cursore Δ / ∇ per scegliere il numero attuale da cui iniziare la funzione Auto Preset.

Auto Preset inizia circa 5 secondi dopo aver selezionato un numero preimpostato.

Se non si seleziona un numero preimpostato, Auto Preset inizia circa 5 secondi dopo che è stato visualizzato "READY".

Selezione di un numero preimpostato

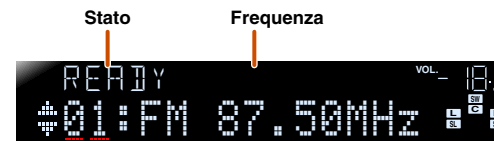

Numero di preselezione

Per annullare la registrazione, premere **9** RETURN.

Durante l'Auto Preset

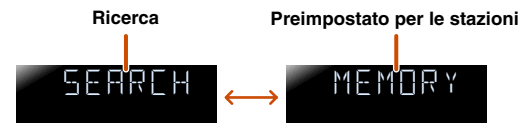

Quando Auto Preset è completato



Il menu Option si chiude automaticamente quando la preimpostazione è stata completata. 🌱2

Registrazione di stazioni manualmente (Manual Preset)

Selezionare le stazioni manualmente e registrarle singolarmente come preimpostate.

- 1 Sintonizzarsi sulla stazione che si desidera registrare, facendo riferimento a "Selezione di una frequenza di ricezione (sintonizzazione normale)" (p. 30).

- 2 Utilizzare uno di questi metodi per registrare le stazioni attualmente in ricezione.

Registrarle con un numero preimpostato che non è stato assegnato ad altre stazioni

Premere **4** MEMORY per 2 secondi o più.

La stazione viene registrata automaticamente con il numero preimpostato più basso, libero (oppure con il numero successivo a quello registrato più recentemente).

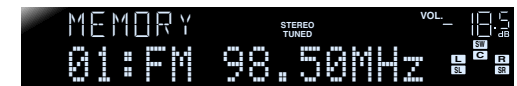

Frequenze registrate

- 3 TUNER
- 4 MEMORY
- 4 PRESET \wedge / \vee
- 9 Cursore Δ / ∇
- 9 ENTER
- 9 RETURN
- 12 OPTION

🌱1 : Vedere la sezione nel capitolo "Configurazione delle impostazioni specifiche per ogni sorgente d'ingresso (menu Option)" per maggiori dettagli sul menu Option (p. 34).

🌱2 : La stazione preimpostata con il numero preimpostato più basso verrà selezionato automaticamente subito dopo la preimpostazione.

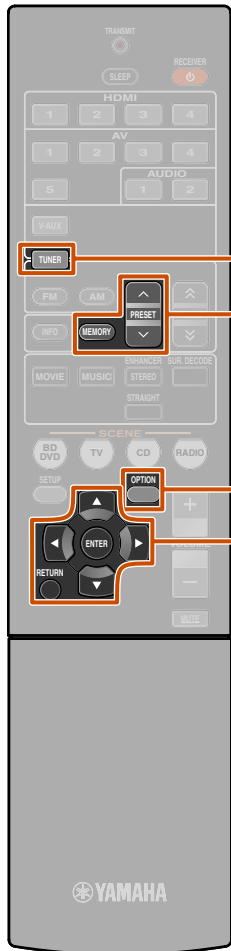

■ Indicazione di un numero preimpostato per la registrazione

Premere **4** **MEMORY** una volta per visualizzare “Manual Preset” sul display del pannello anteriore. Dopo un breve periodo di tempo appare il numero preimpostato registrato per la stazione.

Numero di preselezione



Premere **4** **PRESET** \wedge / \vee per selezionare il preimpostato per registrare la stazione quindi premere **4** **MEMORY** per effettuare la registrazione.

Per annullare la registrazione, premere **9** **RETURN** oppure evitare di utilizzare il telecomando per circa 30 secondi.

■ Richiamo di una stazione preimpostata

È possibile richiamare le stazioni preselezionate precedente registrate utilizzando le funzioni di preselezione automatica o manuale delle stazioni. 1

■ Per selezionare una stazione registrata

Premere **4** **PRESET** \wedge / \vee per selezionare il numero preimpostato della stazione.

Eliminazione di stazioni preselezionate

1 Premere **3** **TUNER** per passare all'ingresso del sintonizzatore.

2 Premere **12** **OPTION** per visualizzare il menu Option. 2

3 Utilizzare **9** **Cursore** Δ / ∇ per visualizzare “Clear Preset” e premere **9** **ENTER**.

Il numero della stazione preimpostata viene cancellato



Premere **9** **RETURN** per annullare l'operazione.

4 Utilizzare **9** **Cursore** Δ / ∇ per selezionare il numero preimpostato che si desidera eliminare e premere **9** **ENTER** per cancellarlo.

Ripetere l'operazione per cancellare la registrazione di numeri multipli.

5 Premere **12** **OPTION** per concludere l'operazione.

Sintonizzazione Radio Data System

Radio Data System è un sistema di trasmissione dati usato da stazioni in FM di molti paesi. L'unità riceve vari tipi di dati Radio Data System, ad esempio “Program Service”, “Program Type”, “Radio Text”, “Clock Time” quando è sintonizzata su emittenti Radio Data System.

La caratteristica di ricezione Radio Data System è disponibile solo per i modelli del Regno Unito e dell'Europa.

■ Visualizzazione di informazioni Radio Data System

Si possono visualizzare i 4 tipi di informazioni Radio Data System: “Program Service”, “Program Type”, “Radio Text”, “Clock Time”.

1 Sintonizzare la stazione Radio Data System desiderata.

Si raccomanda di sintonizzare le stazioni che trasmettono in Radio Data System usando il sistema di preselezione automatica ([cfr p. 31](#)).

Continua alla pagina successiva

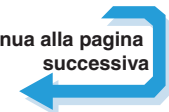

- 3** TUNER
- 4** MEMORY
- 4** PRESET \wedge / \vee
- 9** Cursore Δ / ∇
- 9** ENTER
- 9** RETURN
- 12** OPTION

1 : I numeri a cui non corrispondono registrazioni non verranno visualizzati. Se viene visualizzato il messaggio “No Presets” o “No Presets in Memory” significa che non è stata registrata alcuna stazione.

2 : Vedere la sezione nel capitolo “Configurazione delle impostazioni specifiche per ogni sorgente d'ingresso (menu Option)” per maggiori dettagli sul menu Option ([cfr p. 34](#)).

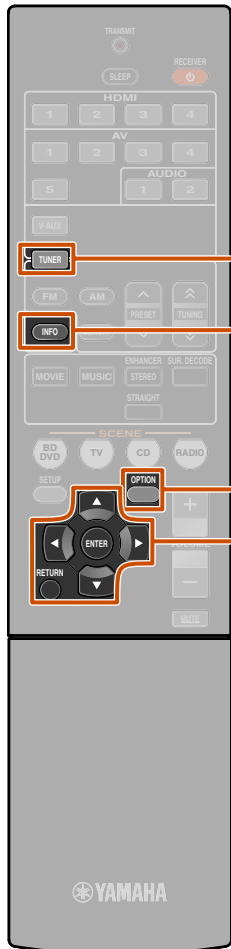

- 3 TUNER
- 5 INFO
- 9 Cursore Δ / ∇
- 9 ENTER
- 9 RETURN
- 12 OPTION

2 Premere ripetutamente **5** INFO fino a quando non è visualizzata l'informazione desiderata.

Premendo il tasto il display cambia. Il tipo di informazione verrà visualizzata per un breve periodo di tempo, quindi apparirà l'informazione. 1

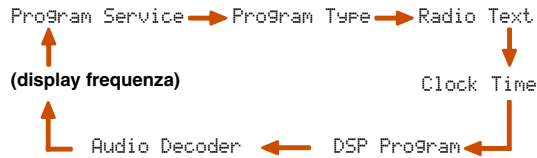

I contenuti delle informazioni sono riportati di seguito.

Tipo d'informazione	Descrizione
Program Service	Visualizza il nome del programma Radio Data System che si sta ricevendo.
Program Type	Visualizza il tipo di programma Radio Data System che si sta ricevendo.
Radio Text	Visualizza le informazioni sul programma Radio Data System che si sta ricevendo.
Clock Time	Visualizza l'ora corrente.
DSP Program	Visualizza il programma di campo sonoro attualmente selezionato.
Audio Decoder	Visualizza il decodificatore surround attualmente selezionato.

Display pannello anteriore (se è selezionato "Program Type")

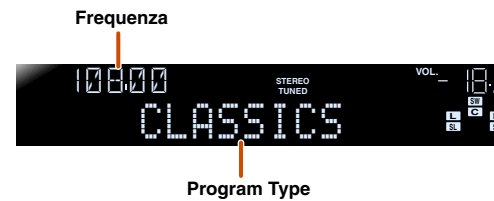

"Program Service", "Program Type", "Radio Text" e "Clock Time" non appaiono quando la stazione radio non è dotata di servizio Radio Data System.

1 Ricezione automatica delle informazioni sul traffico

Quando il sintonizzatore è attivo, l'unità può ricercare automaticamente e ricevere trasmissioni da stazioni che trasmettono informazioni sul traffico. Per abilitare questa funzione:

1 Premere **3** TUNER per passare all'ingresso del sintonizzatore.

2 Premere **12** OPTION per visualizzare il menu Option. 2



3 Utilizzare **9** Cursore Δ / ∇ per selezionare "TrafficProgram".



4 Premere **9** ENTER per abilitare la funzione di ricerca.



- La ricerca della trasmissione inizia entro circa 5 secondi. Oppure, quando l'indicatore di stato legge "READY", si può iniziare la ricerca immediatamente premendo **9** ENTER.
- Premendo **9** RETURN poco prima o durante la ricerca, si ritorna al menu Option.
- Quando lo stato è "READY", utilizzare **9** Cursore Δ / ∇ per avviare una ricerca nella direzione specificata.
 - 9** Cursore Δ : Effettua la ricerca verso frequenze più alte a partire dalla frequenza corrente.
 - 9** Cursore ∇ : Effettua la ricerca verso frequenze più basse a partire dalla frequenza corrente.

Quando è stata trovata una stazione con le informazioni sul traffico, questa appare sul display e il menu Option si chiude automaticamente.

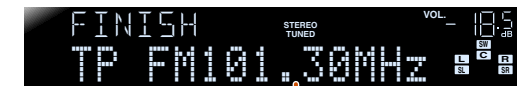

Stazione per la trasmissione di informazioni sul traffico (frequenza)

Se il ricevitore non riesce a trovare la stazione con le informazioni sul traffico, "TP Not Found" appare sul display e il menu Option si chiude subito dopo.

1: "PTY Wait", "RT Wait", oppure "CT Wait" possono apparire quando Program Type, Radio Text, o Clock Time è visualizzato. Ciò dimostra che l'unità riceve i dati (o interrompe la ricezione dati). Se i dati possono essere ricevuti, l'informazione corrispondente viene visualizzata dopo poco tempo.

2: Vedere l'impostazione del menu Option per ciascuna sezione della sorgente d'ingresso (cap. 34) per maggiori informazioni sul menu Option.

SETUP

Configurazione delle impostazioni specifiche per ogni sorgente d'ingresso (menu Option)

Il ricevitore è dotato di un solo menu di opzioni specifico per ciascun tipo di sorgente d'ingresso, come per esempio volume trim per le sorgenti d'ingresso compatibili, display dei dati audio/video per i segnali dai dispositivi esterni e altre opzioni di menu utilizzate di frequente.

Display e configurazione del menu Option

1 Utilizzare **3** **Selettore d'ingresso** sul telecomando per selezionare il menu Option che si desidera visualizzare.

2 Premere **12** **OPTION**.
Il menu Option appare per ogni sorgente d'ingresso desiderata.



3 Selezionare la voce desiderata di comando/configurazione utilizzando **9** **Cursore** Δ / ∇ e premendo **9** **ENTER**.

Le voci del menu Option visualizzate cambiano in funzione della sorgente di ingresso selezionata.

Per maggiori dettagli, leggere la seguente sezione sulle voci del menu Option.

4 Selezionare la voce di menu desiderata (oppure abilitare una funzione) utilizzando **9** **Cursore** $\Delta / \nabla / \leftarrow / \rightarrow$ e **9** **ENTER**.

Appariranno i parametri della voce selezionata. I parametri disponibili differiscono a seconda delle voci del menu.

- È anche possibile utilizzare **9** **RETURN** per ritornare alla schermata precedente o uscire dal menu Option.
- Alcune voci di menu selezionate possono chiudere automaticamente il menu Option quando sono abilitate le rispettive funzioni.

5 Per chiudere il menu Option premere **12** **OPTION**.

Per alcuni secondi dopo aver chiuso il menu Option è probabile che i tasti del telecomando non funzionano. In tal caso, selezionare di nuovo la sorgente d'ingresso.

Voci del menu Option

Per ogni sorgente di ingresso sono disponibili le seguenti voci di menu.

HDMI1-4	Volume Trim	Audio In	Signal Info
AV1-2	Volume Trim	Audio In	Signal Info
AV3-4	Volume Trim	Signal Info	
AV5	Volume Trim		
AUDIO1-2	Volume Trim		
V-AUX	Volume Trim		
TUNER	Volume Trim	FM Mode	Auto Preset
		Clear Preset	Traffic Program

Regolazione del volume tra sorgenti d'ingresso

Volume Trim

Sorgente di ingresso: Tutti

Riduce le eventuali differenze di volume quando si passa a una nuova sorgente di ingresso, correggendo le differenze esistenti in ciascuna sorgente di ingresso. Questo parametro può essere impostato per ogni sorgente di ingresso.

Gamma regolabile	da -6,0 dB a 0,0 dB a +6,0 dB
Configurazione predefinita	0,0 dB
Incrementi di regolazione	Incrementi da 0,5 dB

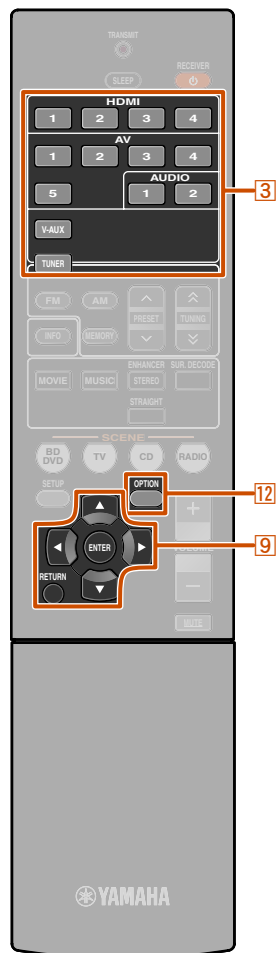

- 3** Selettore d'ingresso
- 9** Cursore $\Delta / \nabla / \leftarrow / \rightarrow$
- 9** ENTER
- 9** RETURN
- 12** OPTION



Combinazione di sorgenti d'ingresso video HDMI/AV1-2 e audio

Audio In

Sorgente d'ingresso: HDMI1-4, AV1-2

Combina la sorgente d'ingresso video da HDMI o AV con ingressi di audio analogico/digitale nelle seguenti situazioni:

- un dispositivo esterno è collegato con un cavo HDMI ma non è in grado di trasmettere l'audio tramite HDMI
- un dispositivo esterno con uscita video a componenti e uscita audio analogico (come in alcuni sistemi di consolle di giochi) sono collegati all'unità

Immette il cambiamento alla sorgente audio



Prese d'ingresso audio assegnabili

Per modificare le assegnazioni, selezionare prima una sorgente d'ingresso (HDMI1-4 o AV1-2) come ingresso video quindi selezionare le prese d'ingresso audio in questo menu.

Ingressi audio	Metodo d'impostazione
Ingresso audio digitale ottico	Selezionare AV1 o AV4. Collegare il cavo audio del componente esterno alla presa ottica per l'ingresso selezionato.
Ingresso audio digitale coassiale	Selezionare AV2 o AV3. Collegare il cavo audio del componente esterno alla presa coassiale per l'ingresso selezionato.
Ingresso audio analogico	Selezionare una tra le opzioni AV5, AUDIO1, o AUDIO2. Collegare il cavo audio component esterno alla presa audio per l'ingresso selezionato.

- Per maggiori dettagli sulle impostazioni, fare riferimento a "Ricezione audio da altre sorgenti d'ingresso" (p. 15) e "Collegamenti component a dispositivi di uscita audio analogico" (p. 16).
- Per ripristinare gli ingressi audio alle impostazioni precedenti, visualizzare nuovamente la voce e selezionare la presa d'ingresso originale.

Visualizzazione delle informazioni sui segnali audio/video

Signal Info

Sorgente d'ingresso: HDMI1-4, AV1-4

Visualizza le informazioni sui segnali audio e video digitali su display del pannello anteriore. Si può visualizzare l'informazione del segnale premendo **ENTER** sulla voce del menu utilizzando **Cursore** Δ / ∇ .

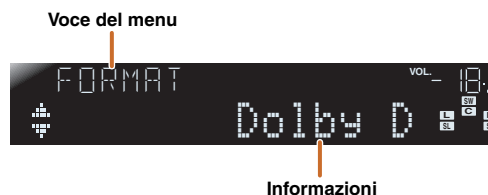

Informazioni audio

FORMAT	Formato dei segnali audio.
CHAN	Il numero dei canali del segnale in ingresso (anteriore/surround/LFE). Ad esempio, se i canali del segnale in ingresso sono i 3 canali anteriori, saranno visualizzati 2 canali surround e LFE, "3/2/0.1".
SAMPL	La frequenza di campionamento della conversione da analogico a digitale.
RATE	Il volume di dati al secondo del segnale di ingresso.

Informazioni video

V IN	Formato e risoluzione dei segnali video di ingresso.
V OUT	Formato e risoluzione dei segnali video in uscita.
V MSG (appare solo se si verifica un errore)	Messaggi di errore riguardanti i segnali e i componenti HDMI. Messaggio di errore HDCP Error autenticazione HDCP fallita. Device Over Il numero dei componenti HDMI collegati è superiore al limite.

- "No Signal" viene visualizzato se non si ricevono segnali e "---" viene visualizzato se l'unità non è in grado di riconoscere i segnali in ingresso.
- Il valore bitrate può variare durante la riproduzione.

Modifica della modalità FM (Stereo/Mono-aurale)

FM Mode

Sorgente d'ingresso: TUNER

Impostare l'unità per trovare automaticamente frequenze di trasmissione FM in stereo o per convertire la frequenza in mono-aurale (p. 30).

Preselezione automatica di stazioni radio FM

Auto Preset

Sorgente d'ingresso: TUNER

Rileva automaticamente le stazioni radio che trasmettono nella banda di frequenza FM e le registra come stazioni preselezionate (p. 31).

Eliminazione di stazioni FM preselezionate

Clear Preset

Sorgente d'ingresso: TUNER

Cancella le stazioni preselezionate (p. 32).

Ricerca di informazioni sul traffico

TrafficProgram

Sorgente d'ingresso: TUNER

Ricerca automaticamente le informazioni sul traffico con Radio Data System (p. 32).

Configurazione di varie funzioni (menu Setup)

Si possono configurare varie impostazioni delle funzioni dell'unità utilizzando il menu Setup.

Display e configurazione del menu Setup

1 Premere **[8] SETUP** sul telecomando.



2 Utilizzare **[9] Cursore Δ / ▽** per selezionare il menu desiderato e premere **[9] ENTER**.

Categorie del menu Setup

Speaker Setup	Serve per gestire le impostazioni dei diffusori.
Sound Setup	Serve per gestire le impostazioni dell'uscita audio.
Func. Setup	Serve per gestire le impostazioni per semplificare la funzione del ricevitore, tipo etichettatura della sorgente d'ingresso e funzioni di standby automatico.
DSP Parameter	Imposta i parametri per i programmi del campo sonoro.
Memory Guard	Protegge le impostazioni da modifiche accidentali.



Es.: menu Sound Setup

3 Utilizzare **[9] Cursore Δ / ▽** per navigare ai sottomenu e trovare la configurazione desiderata e premere **[9] ENTER**.



4 In caso di varie opzioni, utilizzare **[9] Cursore Δ / ▽** per selezionare l'opzione desiderata.

5 Premere **[9] Cursore < / >** per modificare l'impostazione.

Per modificare altre opzioni ripetere le operazioni descritte al punto 4 e 5.

Si può anche utilizzare **[9] RETURN** per tornare alla schermata precedente.

6 Premere **[8] SETUP** per uscire dal menu Setup.

Per alcuni secondi dopo aver chiuso il menu Setup è probabile che i tasti del telecomando non funzionano. In tal caso, selezionare di nuovo la sorgente d'ingresso.

Voci del menu Setup

Menu Setup

Speaker Setup

- Config
 - Subwoofer
 - Front
 - Center
 - Sur. LR
 - Crossover
 - SWFR Phase
 - Extra Bass
- Level (diffusori)
- Distance (unità e diffusori)
- Equalizer (diffusori e bande di frequenza)
- Test Tone

Sound Setup

- Lipsync
 - HDMI Auto
 - Auto
 - Manual
- Adaptive DRC
- D.Range
- Max Volume
- Init. Volume
- HDMI Audio Out

Func. Setup

- Input Rename
- AutoPowerDown
- Dimmer

DSP Parameter

Memory Guard

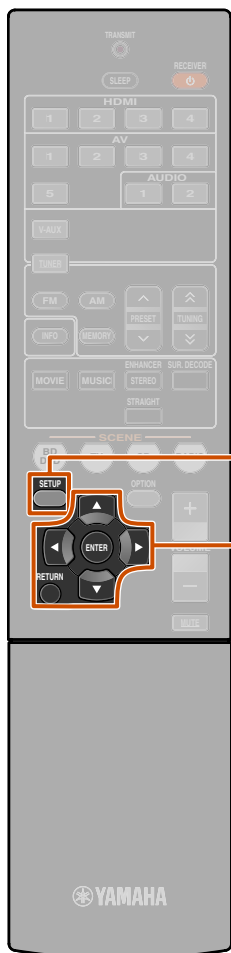

- [8] SETUP**
- [9] Cursore Δ / ▽ / < / >**
- [9] ENTER**
- [9] RETURN**



Serve per gestire le impostazioni dei diffusori



Sottomenu Speaker Setup

Config	Serve per gestire manualmente la configurazione dei diffusori, tipo le dimensioni (capacità di protezione del suono) ed elaborazione dell'audio dei bassi.
Level	Regola manualmente il volume di ciascun diffusore.
Distance	Regola manualmente l'uscita di ciascun diffusore in base alla distanza dal punto di ascolto.
Equalizer	Seleziona un equalizzatore per regolare le caratteristiche di uscita del diffusore.
Test Tone	Genera toni di prova.

Configurazione manuale diffusore

Config

Regola le caratteristiche di uscita dei diffusori in base ai parametri impostati manualmente.

Nel sottomenu Config, si possono selezionare le caratteristiche delle dimensioni dei diffusori (Large o Small). Selezionare le dimensioni (capacità di riproduzione del suono) che corrispondono ai propri diffusori.

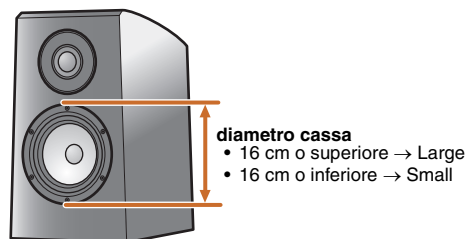

Se la dimensione del diffusore è impostata su "Small", i componenti a bassa frequenza dei diffusori che sono stati configurati vengono prodotti dal subwoofer (oppure dai diffusori anteriori se non è presente il subwoofer).

Subwoofer

Conferma il subwoofer.

Yes (Impostazione predefinita)	Selezionare questa impostazione se è collegato un subwoofer. Durante la riproduzione, il subwoofer riproduce l'audio dal canale LFE (effetto a bassa frequenza) e l'audio dei bassi dagli altri canali. 🌟1
None	Selezionare questa impostazione se non è collegato un subwoofer. I diffusori anteriori riproducono l'audio dal canale LFE (effetto a bassa frequenza) e la frequenza dei bassi dagli altri canali.

Front

Seleziona le dimensioni (capacità di riproduzione del suono) dei diffusori anteriori. 🌟2

Small (Impostazione predefinita)	Selezionare questa opzione per diffusori di piccole dimensioni. Il subwoofer riproduce componenti a bassa frequenza per il canale anteriore. 🌟3
Large	Selezionare questa opzione per diffusori di grandi dimensioni. I diffusori anteriori riproducono tutti i componenti di frequenza del canale anteriore.

Center

Imposta la dimensione dei diffusori centrali.

None	Selezionare questa impostazione quando non c'è il diffusore centrale. I diffusori anteriori producono un audio di canale centrale.
Small (Impostazione predefinita)	Selezionare questa opzione se è collegato un diffusore centrale di piccole dimensioni.
Large	Selezionare questa opzione se è collegato un diffusore centrale di grandi dimensioni.

Sur. LR

Imposta la dimensione dei diffusori surround.

None	Selezionare questa opzione se sono collegati diffusori surround. I diffusori anteriori producono i segnali audio di canale surround.
Small (Impostazione predefinita)	Selezionare questa opzione se sono collegati diffusori surround di piccole dimensioni.
Large	Selezionare questa opzione se sono collegati diffusori surround di grandi dimensioni.

🌟1: L'abilitazione dell'impostazione "Extra Bass" consente sia al subwoofer che ai diffusori anteriori di produrre l'audio dei suoni bassi.

🌟2: Se "Subwoofer" è impostato su "None", si può scegliere soltanto "Large". Se l'impostazione del diffusore anteriore è "Small" e s'imposta "Subwoofer" in "None", esso passa automaticamente a "Large".

🌟3: L'abilitazione dell'impostazione "Crossover" permette di configurare i componenti di frequenza dei segnali audio trasmessi dai diffusori anteriori al subwoofer.

Crossover

Imposta il limite inferiore dell'uscita del componente a bassa frequenza se le dimensioni dei diffusori sono impostate su "Small".

Se la frequenza dell'audio è inferiore al limite, il suono viene emesso dal subwoofer o dai diffusori anteriori.  1

40Hz	110Hz
60Hz	110Hz
80Hz (Impostazione predefinita)	160Hz
90Hz	200Hz
100Hz	

SWFR Phase

Imposta la fase del subwoofer se mancano i suoni bassi o sono poco chiari.

NRM (Impostazione predefinita)	Non modifica la fase del subwoofer.
REV	Inverte la fase del subwoofer.

Extra Bass





Consente ai componenti a bassa frequenza del canale anteriore di essere prodotti esclusivamente dal subwoofer oppure sia dal subwoofer che dai diffusori anteriori.

On	Il subwoofer e i diffusori anteriori riproducono componenti a bassa frequenza del canale anteriore.
Off (Impostazione predefinita)	A seconda delle dimensioni dei diffusori anteriori, i diffusori anteriori oppure il subwoofer riproducono i componenti a bassa frequenza del canale anteriore.

Quando il "Subwoofer" è impostato su "None", l'impostazione "Extra Bass" è disabilitata.

Controllo del volume di ciascun diffusore

Level

Regola separatamente il volume di ciascun diffusore. Utilizzare  **Cursore**  /  per selezionare il diffusore desiderato e regolare il volume con  **Cursore**  < / >.

FL	Diffusore anteriore S
FR	Diffusore anteriore D
C	Diffusore centrale
SL	Diffusore surround S
SR	Diffusore surround D
SWFR	Subwoofer





Gamma regolabile	da -10,0 dB a +10,0 dB
Configurazione predefinita	0 dB (FL / FR / SWFR) -1,0 dB (C / SL / SR)
Incrementi di regolazione	0,5 dB

Impostazione manuale della distanza del diffusore





Distance

Regola la sincronizzazione con la quale i diffusori emettono il suono, in modo che il suono dai diffusori raggiunga la posizione di ascolto contemporaneamente.

Selezione unità di regolazione

Utilizzare  **Cursore**  /  per visualizzare "Unit", quindi utilizzare  **Cursore**  < / > per scegliere le unità di lunghezza (metri o piedi).

Impostazione delle distanze per ciascun diffusore

Utilizzare  **Cursore**  /  per visualizzare il diffusore che si desidera configurare, quindi utilizzare  **Cursore**  < / > per impostare la distanza del diffusore dalla posizione di ascolto.

Unit	Seleziona l'unità di distanza (in metri o piedi).
Front L	Diffusore anteriore S
Front R	Diffusore anteriore D
Center	Diffusore centrale
Sur. L	Diffusore surround S
Sur. R	Diffusore surround D
SWFR	Subwoofer

Gamma regolabile	da 0,30 m a 24,0 m (da 1,0 ft a 80,0 ft)
Configurazione predefinita	3,00 m (10,0 ft) (Front L/Front R/SWFR) 2,60 m (8,5 ft) (Center) 2,40 m (8,0 ft) (Sur. L/Sur. R)
Incrementi di regolazione	0,10 m (0,5 ft)

 1: Se sul subwoofer è possibile regolare il volume di uscita e la frequenza di crossover, regolare il volume a metà (o a un livello leggermente inferiore) e la frequenza di crossover al massimo.

Regolazione della qualità del suono con l'equalizzatore

Equalizer

Regola la qualità e il tono del suono utilizzando un equalizzatore grafico o parametrico.

EQ Select

Selezionare un tipo di equalizzatore.

PEQ	Utilizza l'equalizzatore parametrico per regolare la qualità del suono. Selezionando questa opzione l'impostazione applica le impostazioni di suono ottenute utilizzando YPAO (p. 21).  1
GEQ (Impostazione predefinita)	Utilizza l'equalizzatore grafico per regolare la qualità del suono. Premendo [ENTER] , si possono regolare le caratteristiche dell'equalizzatore grafico.
Off	Non attiva l'equalizzatore.

Regolazione dell'equalizzatore grafico

1 Quando è visualizzato "EQ Select" utilizzare **[Cursore </>]** per selezionare "GEQ" e premere **[ENTER]**.

2 Controllare che appaia "Channel" ed utilizzare **[Cursore </>]** per selezionare il diffusore di cui si desidera regolare l'equalizzatore.



Il diffusore che si sta regolando

3 Premere **[Cursore v]** ripetutamente per selezionare la frequenza che si desidera regolare quindi utilizzare **[Cursore </>]** per regolare il volume.

Per aumentare il volume: premere **[Cursore >]**.

Per diminuire il volume: premere **[Cursore <]**.



Banda di frequenza

Impostazione del livello di volume per la frequenza selezionata

Gamma frequenza	63 Hz/160 Hz/400 Hz/1 kHz/2,5 kHz/6,3 kHz/16 kHz
Gamma regolabile	da -6,0 dB a 0 dB a +6,0 dB
Configurazione predefinita	0 dB
Incrementi di regolazione	0,5 dB

Si può utilizzare **[Cursore Δ / ▽]** per selezionare un'altra frequenza o per tornare al passaggio 2. Ripetere i passaggi 2-3 per regolare il tono che si preferisce.

4 Una volta completata la configurazione, premere **[SETUP]** per chiudere il menu Setup.

Generazione di toni di prova.

Test Tone

Accende o spegne il generatore di toni di prova.

Off (Impostazione predefinita)	Non genera toni di prova.
On	Genera toni di prova. Se è stato selezionato "On" vengono prodotti costantemente i toni di prova.

Si può utilizzare il tono di prova per una serie di circostanze. Per esempio, si possono regolare le impostazioni di bilanciamento del volume per ciascun diffusore oppure ogni volta che si configurano le impostazioni sull'equalizzatore grafico interno, si può ascoltare l'effetto reale mentre si utilizza l'unità. Disattivare il tono di prova al termine delle regolazioni.

 1: Utilizzando YPAO per effettuare la misurazione acustica si seleziona automaticamente "PEQ". "PEQ" non appare se la procedura di misurazione non è stata effettuata almeno una volta.

Impostazione della funzione di uscita audio dell'unità



Sottomenu Sound Setup

Lipsync	Regola il ritardo tra l'uscita video e l'uscita audio.
Adaptive DRC	Regolazione automatica del livello del suono per rendere più udibile anche i volumi bassi.
D.Range	Seleziona un metodo di regolazione della gamma dinamica per la riproduzione audio digitale.
Max Volume	Controlla il volume massimo del ricevitore.
Init. Volume	Imposta il volume iniziale all'accensione del ricevitore.
HDMI Audio Out	Seleziona i segnali audio ricevuti attraverso la presa d'ingresso HDMI.

Sincronizzazione dell'uscita audio/video

Lipsync

Regola il ritardo tra l'uscita audio e l'uscita video (funzione Lipsync).

HDMI Auto

Quando si collega un TV tramite HDMI, regola automaticamente la sincronizzazione dell'uscita se il TV supporta una funzione automatica lipsync.

Off (Impostazione predefinita)	Selezionare questa impostazione se il TV collegato non è compatibile con il lip sync o non si desidera utilizzare il lip sync automatico. Impostare il tempo di correzione in "Manual".
On	Selezionare questa opzione se il TV è compatibile con la funzione lipsync. Effettuare la regolazione fine del tempo di correzione in "Auto".

Auto

Consente la regolazione fine del tempo di uscita audio digitando il tempo di correzione fornito quando "HDMI Auto" è impostato su "On".

Gamma regolabile	da 0 ms a 240 ms
Incrementi di regolazione	1 ms

Manual

Permette di effettuare la regolazione manuale del tempo di correzione. Selezionare questa opzione se il TV non è compatibile con la funzione lipsync automatica o "HDMI Auto" è impostato su "Off".

Gamma regolabile	da 0 ms a 240 ms
Incrementi di regolazione	1 ms
Configurazione predefinita	0 ms

Regolazione automatica del livello del suono per rendere più udibile anche i volumi bassi

Adaptive DRC

Regola la gamma dinamica insieme al livello del volume (dal minimo al massimo). Quando si riproduce l'audio la sera oppure a basso volume, può essere utile impostare il parametro su "Auto".

Auto	Regola automaticamente la gamma dinamica.
Off (Impostazione predefinita)	Non regola automaticamente la gamma dinamica.

Se questa funzione automatica è abilitata, la gamma dinamica è regolata come di seguito.

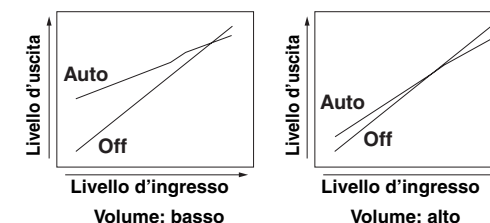

1: L'impostazione Adaptive DRC è efficace anche quando si utilizza la cuffia.

Gamma dinamica auto a regolazione automatica Dolby Digital e DTS

D. Range

Seleziona il metodo di regolazione della gamma dinamica per il bitstream audio (Dolby Digital and DTS) playback.

Max (Impostazione predefinita)	Produce l'audio senza regolare la gamma dinamica.
STD	Imposta la gamma dinamica standard idonea per il normale uso domestico.
Min	Imposta la gamma dinamica al livello più basso di riproduzione. È utile per audio a basso volume.

Impostazione del volume massimo

Max Volume

Imposta il livello massimo del volume in modo che l'audio non viene riprodotto a livelli elevati. L'impostazione predefinita a +16,5 dB produce il suono a livello più alto.

Gamma regolabile	da -30,0 dB a +15,0 dB / +16,5 dB (volume massimo)
Configurazione predefinita	+16,5 dB
Incrementi di regolazione	5,0 dB

Impostazione del volume di avvio

Init. Volume

Imposta il volume iniziale all'accensione del ricevitore. Se questo parametro è impostato su "Off", il volume viene impostato al livello in uso l'ultima volta che l'unità è entrata in standby.  1

Gamma regolabile	Off, Mute, da -80 dB a +16,5 dB
Configurazione predefinita	Off
Incrementi di regolazione	0,5 dB

Modifica della destinazione d'uscita dei segnali audio d'ingresso HDMI

HDMI Audio Out

Scegliere se effettuare la riproduzione audio da un componente esterno come un lettore BD/DVD collegato tramite HDMI attraverso l'unità oppure attraverso un TV.

AMP (Impostazione predefinita)	Produce l'audio solamente attraverso l'unità. Quando è selezionata questa impostazione, il componente esterno produce un formato audio compatibile con l'unità.
TV	Produce l'audio solamente attraverso un TV. Quando è selezionata questa impostazione, il componente esterno produce un formato audio compatibile con il TV.  2
AMP+TV	Produce l'audio dal TV e dall'unità. Quando è selezionata questa impostazione, il componente esterno produce un formato audio compatibile con l'unità e il TV.

 1: Se s'impone "Max Volume" a un livello più basso di "Init. Volume", l'impostazione "Max Volume" è prioritaria.

 2: Quando è selezionato "TV" i diffusori dell'unità non producono suono.

Semplificare l'uso del ricevitore



Sottomenu Func. Setup

Input Rename	Modifica il nome della sorgente d'ingresso
AutoPowerDown	Entra in standby.
Dimmer	Regola la luminosità del display del pannello anteriore.

Modifica dei nomi della sorgente d'ingresso

Input Rename

Cambia i nomi delle sorgenti di ingresso che saranno visualizzati sul display del pannello anteriore. Si può modificare il nome di una sorgente d'ingresso scegliendo da un elenco di proposte o creandone uno proprio.

Selezione di una proposta

1 Selezionare "Input Rename" dal menu Setup e premere **ENTER**.



2 Selezionare la sorgente d'ingresso che si desidera rinominare utilizzando **Cursore** Δ / ∇ .

3 Utilizzare **Cursore** $\triangleleft / \triangleright$ per selezionare un nuovo nome dalle seguenti proposte.

Blu-ray	Satellite
DVD	VCR
SetTopBox	Tape
Game	MD
TV	PC
DVR	iPod
CD	HD DVD
CD-R	(vuoto)

4 Confermare il nuovo nome visualizzato premendo **RETURN**. Premere **SETUP** per uscire dal menu Setup.

Per annullare la modifica di un nome, selezionare il nome originale e quindi premere **RETURN** per uscire dalla funzione di ridenominazione.

Immissione di un nome nuovo

1 Selezionare "Input Rename" dal menu Setup e premere **ENTER**.



2 Selezionare la sorgente d'ingresso che si desidera rinominare utilizzando **Cursore** Δ / ∇ .

3 Premere **ENTER**.



4 Utilizzare **Cursore** Δ / ∇ per selezionare i caratteri che si desiderano modificare e utilizzare **Cursore** $\triangleleft / \triangleright$ per digitare i caratteri.

Sono disponibili i seguenti caratteri per la sorgente d'ingresso.

- da A a Z, o dalla a alla z
- da 0 a 9
- Simboli (#, *, -, +, ecc.)
- Spazio

5 Ripetere il passaggio 4 fino all'inserimento del nuovo nome della sorgente d'ingresso.

6 Confermare il nuovo nome visualizzato premendo **ENTER**. Premere **SETUP** per uscire dal menu Setup.

Per annullare la modifica di un nome, premere **RETURN**.

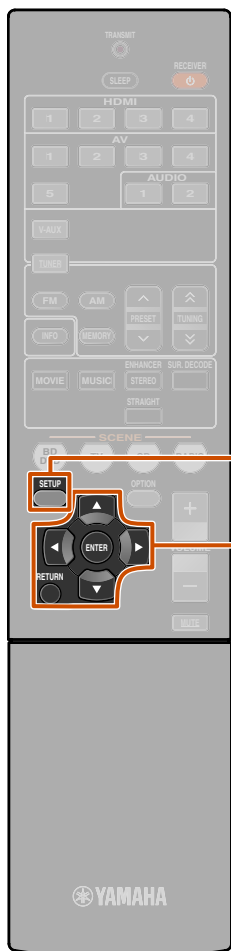

- 8** SETUP
- 9** Cursore $\Delta / \nabla / \triangleleft / \triangleright$
- 9** ENTER
- 9** RETURN

Entra automaticamente nella modalità di standby se non funziona per un determinato periodo di tempo

AutoPowerDown

Se non si utilizza l'unità o il telecomando per un determinato periodo di tempo, l'unità entra automaticamente in modalità Standby (funzione Auto Power Down). L'impostazione predefinita di questa funzione è "Off". Per attivare la funzione, impostare la quantità di tempo che deve trascorrere prima che l'unità entri in standby.

Off (Impostazione predefinita)	La funzione Auto Power Down è disabilitata.
4hours	Entra in modalità Standby se non si utilizza l'unità per quattro ore.
8hours	Entra in modalità Standby se non si utilizza l'unità per otto ore.
12hours	Entra in modalità Standby se non si utilizza l'unità per dodici ore.

L'unità inizia un conto alla rovescia di 30 secondi prima di entrare nella modalità standby. Premendo un tasto qualsiasi del telecomando durante il conto alla rovescia si annulla l'attivazione della modalità standby e si ripristina il timer.

Impostazione della luminosità del display del pannello anteriore

Dimmer

Regola la luminosità del display del pannello anteriore. Diminuendo il livello di questa impostazione, si scurisce il display.

Gamma regolabile	da -4 a 0
Configurazione predefinita	0

Impostazione dei parametri di programma di campo sonoro

È possibile impostare i parametri per i programmi del campo sonoro (es. p. 44).



Impedire i cambiamenti di configurazione



Impedisce i cambiamenti di configurazione per evitare di modificare inavvertitamente le impostazioni del menu Setup.

Off (Impostazione predefinita)	Le impostazioni non sono protette.
On	Impedisce di modificare le impostazioni del menu Setup fino a quando questa opzione non è configurata su "Off". Quando è impostata su "On", ogni volta che si effettua un tentativo di modificare le impostazioni l'unità visualizza "Memory Guard!".

Impostazione dei parametri di programma di campo sonoro

Sebbene i programmi di campo sonoro sarebbero comunque soddisfacenti dal momento che utilizzano parametri predefiniti, è possibile sistemare gli effetti modificando gli elementi di campo sonoro (parametri). Per regolare gli effetti sonori idonei per le condizioni acustiche di sorgenti audio/video o delle stanze, effettuare le seguenti operazioni.

Impostazione dei parametri di campo sonoro

1 Premere **8** **SETUP** per visualizzare il menu Setup.

2 Utilizzare **9** **Cursore** Δ / ∇ per selezionare "DSP Parameter" e premere **9** **ENTER**.



3 Utilizzare **9** **Cursore** \leftarrow / \rightarrow per scegliere il programma di campo sonoro che si desidera modificare.



Modifica di un programma di campo sonoro

4 Premere **9** **Cursore** Δ / ∇ per selezionare il parametro che si desidera modificare e premere **9** **Cursore** \leftarrow / \rightarrow per modificare il parametro.



Parametro di campo sonoro Scelte

Quando ci sono parametri multipli nel programma di campo sonoro che si sta configurando, ripetere il passaggio 4 secondo necessità per modificare gli altri parametri.

5 Una volta completata la modifica premere **8** **SETUP** per chiudere il menu Setup.

■ Inizializzazione dei parametri di campo sonoro

Per riportare i parametri del programma di campo sonoro alle impostazioni predefinite, durante la modifica premere **9** **Cursore** ∇ ripetutamente per selezionare "Initialize" e premere **9** **Cursore** \triangleright .

Quando è visualizzato "Press Again >" premere di nuovo **9** **Cursore** \triangleright per inizializzare.



Per annullare le operazioni, premere **9** **Cursore** \triangleleft quando "Press Again" appare per tornare al display originario.

■ Parametri CINEMA DSP

DSP Level

Modifica il livello di effetto (livello dell'effetto del campo sonoro da aggiungere). È possibile regolare il livello dell'effetto del campo sonoro durante il controllo degli effetti sonori.

Gamma regolabile	da -6 dB a 0 dB a +3 dB
Configurazione predefinita	0 dB

Regolare "DSP Level" come segue:

- L'effetto sonoro è troppo delicato.
→ Aumenta il livello degli effetti.
- Non ci sono differenze tra gli effetti dei programmi di campo sonoro.
→ Aumenta il livello degli effetti.
- Il suono è piatto.
→ Aumenta il livello degli effetti.
- È stato aggiunto troppo effetto di campo sonoro.
→ Riduce il livello degli effetti.

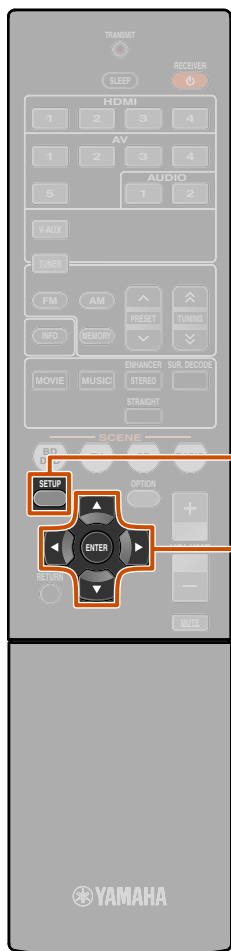

- 8** SETUP
- 9** Cursore $\Delta / \nabla / \leftarrow / \rightarrow$
- 9** ENTER

Parametri utilizzabili in alcuni programmi di campo sonoro

Solo 2ch Stereo

Direct

Bypassa automaticamente il circuito DSP e il circuito di controllo tono a seconda delle condizioni del comando di tono ecc. quando viene riprodotta una sorgente di suono analogico. Favorisce una qualità del suono migliore.

Auto (Impostazione predefinita)	Emette il suono bypassando il circuito DSP e il circuito di controllo tono quando i controlli del tono "Bass" e "Treble" sono impostati su 0dB.
Off	Non bypassa il circuito DSP e il circuito di controllo del tono.

Solo 5ch Stereo

CT Level

Regola il volume di canale centrale. 🗨️1

Gamma regolabile	da 0 a 100%
Configurazione predefinita	100%

SL Level

Regola il volume del canale S surround. 🗨️1

Gamma regolabile	da 0 a 100%
Configurazione predefinita	100%

SR Level

Regola il volume del canale D surround. 🗨️1

Gamma regolabile	da 0 a 100%
Configurazione predefinita	100%

Solo Straight Enhancer/5ch Enhancer

EFCT LVL

Regola il livello dell'effetto compressed music enhancer.

High (Impostazione predefinita)	Effetto standard.
Low	S'imposta quando i segnali ad alta frequenza della sorgente sono enfatizzati eccessivamente.

Parametri utilizzabili nel decodificatore surround

🔊 Solo PLII Music

Panorama

Regola il panorama sonoro del campo sonoro anteriore. Invia soni di canali sinistro/destro ai diffusori surround e a quelli anteriori, producendo un effetto di avvolgimento.

Off (Impostazione predefinita)	Disabilita l'effetto.
On	Abilita l'effetto.

CT Width

Sprigiona il suono del canale centrale ai diffusori anteriori di sinistra e destra per soddisfare le proprie esigenze o preferenze. Impostare questo parametro su 0 per far uscire il suono centrale solo dal diffusore centrale, su 7 per farlo uscire solo dai diffusori anteriori sinistro/destro.

Gamma regolabile	da 0 a 7
Configurazione predefinita	3

Dimension

Regola la differenza tra il livello del campo sonoro anteriore e il livello del campo sonoro surround. È possibile regolare la differenza creata dal software riprodotto per modificare l'equilibrio sonoro.

Il suono surround aumenta di intensità se si seleziona un valore negativo e il suono anteriore aumenta di intensità se si seleziona un valore positivo.

Gamma regolabile	da -3 a STD a +3
Configurazione predefinita	STD (standard)

🗨️1: Non visualizzato se i diffusori sono impostati per essere inattivi.

Funzionalità estesa che può essere configurata secondo necessità (menu Advanced Setup)

Il menu Advanced Setup può essere utilizzato per inizializzare l'unità e per altre utili funzioni estese. Il menu Advanced Setup può essere utilizzato nel modo seguente.

Visualizzazione/configurazione del menu Advanced Setup

1 Impostare l'unità in modalità standby.

2 Premere **⏻** e contemporaneamente premere e mantenere premuto **STRAIGHT** sul pannello anteriore.

Rilasciare i tasti quando appare "ADVANCED SETUP" sul display del pannello anteriore.

Dopo circa 3 secondi, vengono visualizzate le opzioni del menu superiore.

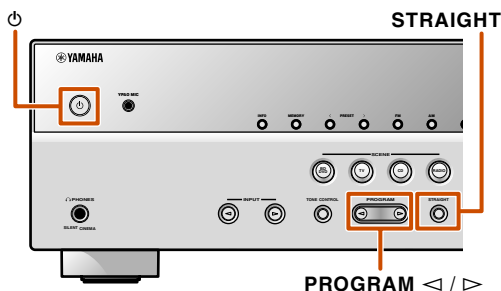
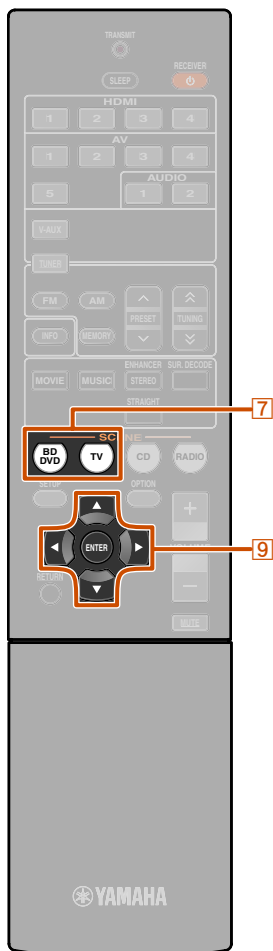

3 Utilizzare **PROGRAM** per selezionare l'opzione da impostare dalle opzioni seguenti.

Nel menu Advanced Setup si possono effettuare le seguenti impostazioni.

REMOTE ID	Modifica l'ID del telecomando di un ricevitore.
INIT	Inizializza varie impostazioni per l'unità.

4 Premere alcune volte **STRAIGHT** per selezionare il valore che si desidera modificare.

5 Commutare l'unità in standby, quindi riaccenderla di nuovo.

Le impostazioni diventano effettive e l'unità è accesa. Se è stata selezionata l'inizializzazione, questa verrà eseguita quando l'unità è riaccesa.

Evitare l'uso incrociato di telecomandi utilizzando più ricevitori Yamaha



Il telecomando dell'unità può ricevere segnali solo da un ricevitore che ha un identico ID (ID del telecomando). Se si utilizzano vari ricevitori Yamaha AV si può impostare ciascun telecomando con un ID di telecomando unico per il ricevitore corrispondente.

Altrimenti, se s'imposta lo stesso ID del telecomando per tutti i ricevitori, si può utilizzare un telecomando con 2 ricevitori.

ID1 (Impostazione predefinita)	Riceve i segnali del telecomando impostato in ID1.
ID2	Riceve i segnali del telecomando impostato in ID2.

■ Per modificare l'ID del telecomando

- Per impostare su ID1
Premere **9** **Cursore** **<** e "BD/DVD" in **7** **SCENE** per 3 secondi o più.
- Per impostare su ID2
Premere **9** **Cursore** **<** e "TV" in **7** **SCENE** per 3 secondi o più.

Inizializzazione di varie impostazioni per l'unità



Inizializza varie impostazioni memorizzate nell'unità e le ripristina ai valori predefiniti.

Selezionare le voci da inizializzare tra quelle indicate di seguito.

DSP PARAM	Inizializza tutti i parametri per i programmi del campo sonoro.
ALL	Ripristina le impostazioni di fabbrica dell'unità.
CANCEL (Impostazione predefinita)	Non effettua l'inizializzazione.

7 SCENE
9 Cursore **<**



APPENDICE

Risoluzione dei problemi

Se l'unità non funzionasse a dovere, consultare la tabella seguente.

Se il problema riscontrato non fosse presente nell'elenco o se i rimedi proposti non fossero di aiuto, spegnere l'unità, scollegare il cavo di alimentazione e mettersi in contatto col rivenditore autorizzato o centro assistenza Yamaha più vicino.

Problemi di carattere generale

Problema	Causa	Rimedio	Vedere pagina
L'alimentazione non si accende.	Il circuito di protezione è entrato in funzione tre volte di seguito.	Come misura di sicurezza, se il circuito di protezione entra in funzione tre volte di seguito, la possibilità di attivare l'alimentazione è disabilitata. Contattare il rivenditore Yamaha o il centro d'assistenza più vicino per riparare l'unità.	—
L'unità entra in modalità di standby non appena si accende l'alimentazione.	Il cavo di alimentazione non è completamente inserito.	Collegare il cavo di alimentazione ad una presa di corrente alternata.	—
	(Quando l'unità viene riaccesa e viene visualizzata l'indicazione "CHECK SP WIRES!"). Il circuito di protezione è stato attivato perché l'unità è stata accesa quando un cavo del diffusore era staccato.	Controllare che i cavi di collegamento dei diffusori all'unità siano collegati correttamente.	11
L'unità non può essere disattivata o non funziona in modo appropriato.	Il microprocessore interno si è bloccato a causa di una scarica elettrica (ad esempio un fulmine o elettricità statica eccessiva), o a causa di una caduta di tensione.	Scollegare il cavo di alimentazione dalla presa di corrente alternata, attendere 30 secondi e ricollegarlo.	—
	Le batterie sul telecomando probabilmente sono scariche.	Sostituire tutte le batterie.	4
L'unità entra in modalità standby.	Il circuito di protezione è stato attivato a causa di un corto circuito o simile.	Controllare che il diffusore abbia un'impedenza di almeno 6Ω.	—
Dopo la visualizzazione di un conto alla rovescia sul pannello anteriore, l'unità entra in modalità standby.	Se non si eseguono operazioni si attiva la funzione Auto Power Down.	Accendere l'unità e mandare di nuovo in riproduzione la sorgente di segnale.	—
		Nel menu Setup "AutoPowerDown" ("Func. Setup" → "AutoPowerDown"), aumenta il periodo di tempo prima della modalità di standby, oppure disattiva la funzione Auto Power Down.	43

Problema	Causa	Rimedio	Vedere pagina
"Internal Error" appare sul display del pannello anteriore.	Si è verificato un errore interno.	Contattare il rivenditore Yamaha o il centro d'assistenza autorizzato per riparare l'unità.	—
La riproduzione del suono/delle immagini s'interrompe.	Il circuito di protezione è stato attivato a causa di un corto circuito o simile.	Controllare che i fili dei diffusori non si tocchino fra loro, quindi riaccendere l'unità.	—
	Il timer di autospegnimento ha spento l'unità.	Accendere l'unità e mandare di nuovo in riproduzione la sorgente di segnale.	—



Problema	Causa	Rimedio	Vedere pagina
Non viene emesso alcun suono.	Ingresso scelto o collegamenti sbagliati.	Collegare bene i cavi. Se il problema persiste, i cavi potrebbero essere difettosi.	15
	Se si utilizza un cavo DVI-HDMI per collegare l'unità con un componente esterno, allora è necessario utilizzare una presa d'ingresso audio per un ingresso differente per produrre l'audio.	Visualizzare l'ingresso HDMI del menu Option per il cavo collegato, selezionare "Audio In", e selezionare la presa da utilizzare per l'ingresso audio.	35
	I collegamenti dei diffusori non sono saldi.	Fissarli saldamente.	11
	I componenti HDMI collegati all'unità non supportano gli standard di protezione della copia HDCP.	Usare componenti HDMI che supportino gli standard di protezione della copia HDCP.	35
	L'ingresso audio nel dispositivo è impostato per riprodurre tramite il TV.	Nel menu Setup impostare l'uscita audio HDMI ("Sound Setup" → "HDMI Audio Out") su una voce diversa da "TV".	41
	Non si è scelta una sorgente di ingresso adatta.	Selezionare una sorgente d'ingresso appropriata con [3] Selettore d'ingresso (sul telecomando).	25
	Il volume è abbassato o azzerato.	Alzare il volume.	—
	Il componente di origine emette segnali che questa unità non può riprodurre, ad esempio da un CD-ROM.	Utilizzare una sorgente d'ingresso con segnali che possono essere riprodotti sull'unità.	—
Nessuna immagine.	Una presa video (per es. ingresso video → uscita HDMI) differente dall'ingresso video in uso per provare a visualizzare i contenuti sul TV.	Utilizzare prese video dello stesso tipo (per es. ingresso video → uscita video) per collegare il TV.	13
	Non è stato selezionato un ingresso video appropriato sul TV.	Selezionare un ingresso video appropriato sul TV.	—

Problema	Causa	Rimedio	Vedere pagina
Non esce alcun suono da un diffusore specifico.	Il diffusore non funziona correttamente. Controllare gli indicatori dei diffusori sul display del pannello anteriore. Se l'indicatore corrispondente si illumina, collegare un altro diffusore e controllare se il suono esce.	Se non esce alcun suono, l'unità potrebbe essere guasta.	7
	Il componente di riproduzione o i diffusori non sono collegati correttamente.	Collegare bene i cavi. Se il problema persiste, i cavi potrebbero essere difettosi.	11 , 15
	L'uscita del diffusore è disabilitata.	Controllare gli indicatori dei diffusori sul display del pannello anteriore. Se l'indicatore corrispondente è spento, provare le seguenti operazioni. 1) Passare a una sorgente d'ingresso differente. 2) Con il programma di campo sonoro selezionato, il diffusore non emettere alcun suono. Scegliere un altro programma di campo sonoro. 3) Potrebbe essere stata selezionata l'opzione "None" per il diffusore. Visualizzare "Speaker Setup" nel menu Setup e impostare i parametri rispettivi per abilitare l'uscita dal diffusore ("Speaker Setup" → "Config").	7 , 37
	Il volume del diffusore è impostato al minimo in "Speaker Setup" nel menu Setup.	Visualizzare "Speaker Setup" nel menu Setup e regolare il volume ("Speaker Setup" → "Level").	38
	(se a malapena si sente un lieve suono dal canale) Il bilanciamento d'uscita del diffusore non è impostato correttamente.	Bilanciare il volume di ciascun diffusore da "Level" nel menu Setup ("Speaker Setup" → "Level").	38
	A seconda del tipo di sorgente di ingresso o del programma di campo sonoro, non sarà possibile far riprodurre il suono da alcuni canali.	Scegliere un altro programma di campo sonoro.	26
	Solo il diffusore centrale produce volumi accettabili.	Quando viene utilizzato un programma di campo sonoro monoaurale, alcuni decodificatori surround emettono il suono di tutti i canali dal diffusore centrale.	Scegliere un altro programma di campo sonoro.

Problema	Causa	Rimedio	Vedere pagina
I diffusori surround non producono suono.	L'unità si trova in modalità di decodifica diretta e una sorgente monoaurale è in riproduzione.	Premere STRAIGHT (sul telecomando) per uscire dalla modalità di decodifica diretta.	27
	A seconda del tipo di sorgente di ingresso o del programma di campo sonoro, non sarà possibile far riprodurre il suono da alcuni canali.	Scegliere un altro programma di campo sonoro.	26
Il subwoofer non produce alcun suono.	Un subwoofer non è collegato o è disabilitato.	Controllare che un subwoofer sia collegato correttamente e dal menu Setup "Subwoofer" ("Speaker Setup" → "Config" → "Subwoofer"), impostare il subwoofer su "On".	37
	Il subwoofer è disattivato.	Attivare il subwoofer. Se il subwoofer comprende una funzione Auto Power Off allora diminuire le impostazioni di sensibilità Auto Power Off.	—
	La sorgente riprodotta non contiene LFE (*p. 52) o segnali a bassa frequenza.		—
Non è possibile trovare la combinazione giusta di prese audio/video da collegare.	Combinare l'ingresso collegato all'uscita video a componenti esterna con un'altra presa audio d'ingresso.	Selezionare una sorgente d'ingresso desiderata (HDMI-4 oppure AV1-2) come ingresso video e selezionare una sorgente d'ingresso audio da "Audio In" nel menu Option.	35
Le sorgenti di ingresso audio non possono venire riprodotte nel desiderato formato audio digitale.	Il componente collegato non è impostato per la riproduzione dei segnali audio digitali desiderati.	Impostare i componenti di riproduzione correttamente facendo riferimento al relativo manuale d'istruzioni.	—
	L'unità non supporta la riproduzione di audio HD (TrueHD, Dolby Digital plus, DTS Master Audio, ecc.) oppure DTS 96/24, ecc.	I segnali del tipo HD Audio e DTS 96/24, possono essere riprodotti con decodificatori standard (Dolby Digital, DTS Digital Surround, ecc.).	—
C'è un rumore di interferenza proveniente da componenti digitali o che usano frequenze radio.	L'unità è troppo vicina alle apparecchiature digitali o ad alta frequenza.	Allontanare l'unità da tali apparecchiature.	—

Problema	Causa	Rimedio	Vedere pagina
Presenza di rumore di fondo o ronzio.	Collegamento non corretto del cavo. Collegare correttamente i cavi audio.	Se il problema persiste, i cavi potrebbero essere difettosi.	—
	Riproduzione di un DTS-CD in corso.	Se il segnale bitstream di un DTS non è ricevuto correttamente dall'unità, viene emesso solo rumore. Collegare il componente di riproduzione all'unità con connessione digitale e riprodurre il DTS-CD. Se la condizione non è risolta, il problema potrebbe dipendere dal componente di riproduzione. Rivolgersi al produttore del componente di riproduzione.	—
Non è possibile aumentare il volume o il suono è distorto.	Il componente collegato alle prese d'uscita dell'unità non è acceso.	Se il componente collegato alle prese d'uscita dell'unità non è acceso, il suono può risultare distorto o il volume può diminuire a causa della natura dei ricevitori AV. Accendere tutti i componenti collegati all'unità.	—
	"Max Volume" è impostato su un valore basso.	Impostarlo su un valore più alto.	41



HDMI™

Problema	Causa	Rimedio	Vedere pagina
L'indicatore del display del pannello anteriore HDMI lampeggia.	Si è verificato un errore con il collegamento HDMI.	Provare a inserire di nuovo al cavo HDMI.	—
		Confermare che il video HDMI che non è supportato dall'unità non viene collegato all'ingresso (ingresso HDMI menu → Option → "Signal Info").	35
Nessuna immagine o suono.	Il numero dei componenti ha superato il limite.	Scollegare alcuni componenti HDMI.	—
	Il componente HDMI non supporta la protezione HDCP (high-bandwidth digital copyright protection).	Collegare un componente HDMI che supporti la protezione HDCP.	—



Sintonizzatore (FM/AM)

FM

Problema	Causa	Rimedio	Vedere pagina
Ricezione stereo in FM disturbata.	L'unità è troppo lontana dalla stazione trasmittente oppure il segnale di ingresso dall'antenna è troppo debole.	Controllare i collegamenti dell'antenna.	20
		Passare alla frequenza mono.	30
		Sostituire l'antenna esterna con un'antenna multielemento più sensibile.	—
Il segnale è distorto e la ricezione non migliora neppure con una buona antenna FM.	Ci sono interferenze dovute a percorsi multipli.	Regolare l'altezza o l'orientamento dell'antenna oppure spostarla.	—
Non si riesce a sintonizzarsi alla stazione con la sintonizzazione automatica.	L'unità è troppo distante dalla stazione o il segnale di ingresso dall'antenna è troppo debole.	Sostituire l'antenna esterna con un'antenna multielemento più sensibile.	—
		Use TUNING   (sul telecomando) per selezionare manualmente la stazione.	30
Appare "No Presets".	Non sono registrate stazioni preselezionate.	Registrare le stazioni che si desidera ascoltare come stazioni preselezionate prima del funzionamento.	31

AM

Problema	Causa	Rimedio	Vedere pagina
Non si riesce a sintonizzarsi alla stazione con la sintonizzazione automatica.	Il segnale è debole o i collegamenti dell'antenna scadenti.	Regolare l'orientamento AM dell'antenna a telaio.	20
		Usare il metodo manuale di sintonizzazione.	30
La preselezione automatica delle stazioni non funziona.	La preselezione automatica non è disponibile per le stazioni AM.	In questo caso, utilizzare la preselezione manuale.	31
Si sentono scricchiolii e fruscii in continuazione.	L'antenna AM a telaio in dotazione non è collegata.	Collegare l'antenna AM a telaio correttamente anche se si utilizza un'antenna esterna.	20
	I rumori potrebbero essere stati causati da un fulmine, luci a fluorescenza, motori, termostati oppure altri dispositivi elettrici.	È difficile eliminare completamente il rumore ma è possibile ridurlo installando un'antenna esterna AM.	20
Si sentono brusii e disturbi.	C'è una TV accesa nelle vicinanze.	Allontanare l'unità dal TV.	—



Telecomando

Problema	Causa	Rimedio	Vedere pagina
Il telecomando non funziona o funziona male.	Distanza o angolazione scorretta.	Il telecomando funziona entro un campo massimo di 6 m (20 piedi) e a non più di 30 gradi dall'asse del pannello anteriore.	—
	La luce solare diretta (da una lampada a fluorescenza o altro) colpisce il sensore di telecomando dell'unità.	Regolare l'angolo di illuminazione o spostare l'unità.	—
	Le batterie si stanno esaurendo.	Sostituire tutte le batterie.	4
	L'ID di controllo a distanza del telecomando e dell'unità non corrispondono.	Far corrispondere l'ID di controllo a distanza dell'unità con quella del telecomando.	46
Non è possibile comandare i componenti esterni con il telecomando.	Il codice di controllo a distanza non è stato impostato correttamente.	Se l'unità non funziona quando si preme [9]Cursore $\Delta / \nabla / \triangleleft / \triangleright$, (sul telecomando) provare le seguenti operazioni. Se il tasto non funziona durante l'utilizzo del menu del DVD: premere nuovamente [3]Selettore d'ingresso (sul telecomando).	—
		Se il tasto non funziona durante l'utilizzo del menu Option/menu Setup: premere nuovamente il tasto corrispondente al funzionamento del menu corrente.	—
		Anche se il codice di controllo a distanza è impostato correttamente, alcuni modelli possono non rispondere al telecomando.	—



Glossario

Informazioni audio

Sincronizzazione audio e video (lip sync)

Lip sync, che sta per “lip synchronization” o sincronizzazione delle labbra, è un termine tecnico che indica sia un problema che la capacità di mantenere i segnali video ed audio sincronizzati durante la post-produzione e la trasmissione.

Mentre la latenza audio e video richiede complesse regolazioni da parte dell'utente, HDMI versione 1.3 incorpora una funzione di sincronizzazione audio e video automatica che permette ai dispositivi di eseguire il sincrono automaticamente e con precisione senza intervento dell'utente.

Dolby Digital

Il sistema Dolby Digital è un sistema surround digitale che offre l'audio con canali completamente indipendenti. Con 3 canali anteriori (sinistro anteriore, centrale e destro anteriore) e 2 canali stereo surround, il Dolby Digital fornisce 5 canali stereo a tutta gamma. Con un canale aggiuntivo esclusivamente dedicato ai bassi, denominato LFE (Low-Frequency Effect), il sistema ha in tutto 5.1 canali (quello LFE viene contato come canale 0.1). Grazie all'utilizzo del segnale stereo a 2 canali per i diffusori surround, è possibile ottenere effetti sonori di movimento e ambienti surround più accurati di quanto sia possibile con il Dolby Surround. L'ampia gamma dinamica dal volume massimo a quello minimo riprodotta da un sistema a 5 canali e l'orientamento preciso generato grazie all'elaborazione digitale dei suoni fornisce agli ascoltatori un eccitante livello di realismo senza precedenti. L'unità consente di scegliere ed ottenere qualsiasi ambiente sonoro, dal mono ai 5.1 canali.

Dolby Pro Logic II

Dolby Pro Logic II è una tecnologia avanzata utilizzata per decodificare una grande quantità di programmi Dolby Surround preesistenti. Questa nuova tecnologia permette la riproduzione di 5 canali discreti con 2 canali anteriori sinistro e destro, 1 centrale e 2 surround sinistro e destro, invece dell'unico canale surround utilizzato dalla tecnologia Pro Logic. Sono presenti tre modalità: “Music mode” per sorgenti musicali, “Movie mode” per sorgenti di film e “Game mode” per sorgenti giochi.

Dolby Surround

Il sistema Dolby Surround impiega un sistema di registrazione a 4 canali che riproduce effetti sonori realistici e dinamici: 2 canali anteriori destro e sinistro (stereo), un canale centrale per i dialoghi (monofonico) ed un canale surround per effetti speciali (monofonico). Il canale surround riproduce suoni con una gamma di frequenze ridotta. Il Dolby Surround viene usato in quasi tutte le videocassette e videodischi a laser, oltre che in molte trasmissioni televisive e via cavo. Il decodificatore Dolby Pro Logic incorporato nell'unità incorpora un sistema di elaborazione digitale dell'immagine che stabilizza automaticamente il volume di ciascun canale per enfatizzare gli effetti sonori e la loro direzionalità.

DTS Digital Surround

Il sistema DTS Digital Surround è stato sviluppato per sostituire le colonne sonore analogiche di film con suono digitale a 5.1 canali e sta acquisendo popolarità nei cinema di tutto il mondo. DTS, Inc. ha sviluppato un sistema analogo per l'ascolto domestico, che consente di godere della profondità e spazialità del suono DTS Digital Surround tra le mura di casa. Questo sistema produce suono a 5.1 canali praticamente privo di distorsione (tecnicamente, canali sinistro, destro e centrale, 2 canali surround più un canale 0.1 LFE come un subwoofer per un totale di 5.1 canali).

DSD

La tecnologia Direct Stream Digital (DSD) memorizza segnali audio sui supporti digitali, come ad esempio i CD Super Audio. Usando la tecnologia DSD, i segnali vengono memorizzati come valori a bit singolo ad una frequenza di campionamento di 2,8224 MHz, mentre si utilizzano le tecnologie di noise shaping e di sovracampionamento per ridurre la distorsione, un fenomeno comune a valori di campionamento molto alti del segnale audio. A causa dell'elevata frequenza di campionamento, si possono ottenere segnali audio di qualità superiore a quelli del formato PCM usato dai normali CD audio. La frequenza è uguale o superiore a 100 kHz con una gamma dinamica di 120 dB. L'unità può trasmettere o ricevere i segnali DSD tramite la presa HDMI.

Canale LFE 0.1

Questo canale riproduce segnali a bassa frequenza con un intervallo compreso tra 20 Hz e 120 Hz. Questo canale viene di solito contato come 0.1 perché si limita a rinforzare i bassi, a differenza degli altri 5 canali di un sistema Dolby Digital o DTS di sistemi a 5.1 canali, che riproducono tutte le frequenze.

PCM (Linear PCM)

Il Linear PCM è un formato di segnale in cui il segnale audio analogico viene digitalizzato, registrato e trasmesso senza compressione. È un metodo utilizzato prevalentemente nella registrazione di CD e DVD. Il sistema PCM impiega una tecnica particolare per il campionamento della dimensione del segnale analogico, dividendolo in piccoli segmenti temporali. Con una tecnica chiamata “Pulse Code Modulation”, il segnale analogico viene codificato sotto forma di impulsi e quindi modulato per la registrazione.

Frequenza di campionamento e numero di bit di quantizzazione

Quando si digitalizza un segnale audio analogico, il numero di volte che viene campionato per secondo viene chiamato frequenza di campionamento, mentre il grado di accuratezza nella conversione del livello del suono in un valore numerico viene chiamato il numero di bit di quantizzazione. La gamma di frequenze riproducibili viene determinata dalla frequenza di campionamento, mentre la gamma dinamica viene determinata dal numero di bit di quantizzazione. Come principio, più è alta la frequenza di campionamento e maggiore sarà la gamma delle frequenze riproducibili, e più è alto il numero dei bit di quantizzazione e più accurata la qualità del suono.

Informazioni sui programmi di campo sonoro

CINEMA DSP

Dato che i sistemi Dolby Surround e DTS erano stati progettati originariamente per l'uso nei cinema, il loro effetto è maggiore in un cinema dotato di diffusori realizzati per la riproduzione di effetti acustici. In casa, invece, le dimensioni dell'ambiente, il materiale delle pareti, il numero dei diffusori e così via possono variare considerevolmente e causare differenze nella resa acustica. Basato su una grandissima quantità di dati misurati dalla realtà il CINEMA DSP di Yamaha utilizza il sistema DSP originario di Yamaha per combinare i sistemi Dolby Pro Logic, Dolby Digital, e DTS per riprodurre l'esperienza audiovisiva di un cinema nella propria stanza.

Compressed music enhancer

La funzionalità Compressed music enhancer dell'unità aumenta la qualità audio rigenerando armoniche mancanti a causa della compressione. Questa funzione compensa la riduzione di qualità nelle alte frequenze oltre alla perdita dei bassi dovuta alla mancanza di basse frequenze, migliorando le prestazioni generali del sistema audio.

SILENT CINEMA

Yamaha ha sviluppato un algoritmo DSP per cuffie che produce un suono naturale e realistico. I parametri per la cuffia sono stati impostati per ciascun programma di campo sonoro in modo che tutti i programmi di campo sonoro siano accuratamente riprodotti anche in cuffia.

Virtual CINEMA DSP

Yamaha ha sviluppato l'algoritmo Virtual CINEMA DSP che consente di riprodurre campi sonori DSP anche senza i diffusori surround utilizzando i cosiddetti diffusori virtuali. È anche possibile usufruire del Virtual CINEMA DSP utilizzando un sistema con due soli diffusori, che non includa un diffusore centrale.

Informazioni video**Segnale video a componenti**

In un sistema con segnale video a componenti, il segnale video viene scisso in segnale Y per la luminanza e segnali PB e PR per la cromaticità. Il colore viene riprodotto più fedelmente con questo sistema dato che i segnali sono tutti indipendenti. Il segnale viene anche chiamato a "differenza di colore" perché il segnale di luminanza viene sottratto da quello di colore. Un monitor con prese di ingresso a componente è necessario per la riproduzione di segnale componente.

Segnale video composito

Il video composito contiene le informazioni dei tre elementi base dell'immagine: colore, luminosità e sincronizzazione. Una presa per video composito trasmette tutti e tre gli elementi.

Deep Color

La definizione Deep Color si riferisce all'uso di varie profondità di colore dei display, maggiori rispetto a quelle a 24 bit delle precedenti versioni dello standard HDMI. Questo aumento della profondità permette agli HDTV ed altri tipi di schermo di aumentare dai milioni ai miliardi di colore eliminando così le fasce di colore e producendo transizioni morbide e sottili gradazioni di colore. Il maggiore contrasto è in grado di rappresentare molte più gradazioni di grigio fra bianco e nero. Deep Color aumenta inoltre il numero di colori disponibili entro i confini stabiliti per gli spazi di colore RGB e YCbCr.

HDMI

HDMI (High-Definition Multimedia Interface) è la prima interfaccia audio/video completamente di formato digitale, non compresso, supportata dall'industria. Fornendo un'interfaccia fra qualsiasi tipo di sorgente (ad esempio un set-top box o ricevitori AV) e monitor audio/video (quali i TV digitali), l'HDMI supporta video standard, potenziato o ad alta definizione, oltre all'audio digitale multicanale, per mezzo di un solo cavo. L'HDMI trasmette tutti gli standard HDTV ATSC e supporta l'audio digitale ad otto canali, con una larghezza di banda ancora inutilizzata che lascia ampio margine a futuri sviluppi.

Se utilizzato insieme all' HDCP (High-bandwidth Digital Content Protection), l'HDMI fornisce un'interfaccia audio/video sicura che ottempera alle norme di sicurezza dei fornitori di contenuto e degli operatori di sistema. Per ulteriori informazioni su HDMI, visitare il sito HDMI "<http://www.hdmi.org/>".

"x.v.Color"

Uno standard per gli spazi di colore supportato dalla versione 1.3 dell'HDMI. È uno spazio colore più ampio rispetto all'sRGB e consente l'espressione di colori senza precedenti. Oltre a rimanere compatibile con gli standard di colore dell'sRGB, il "x.v.Color" espande lo spazio colore fornendo quindi immagini più vivide e naturali. È particolarmente efficace per immagini fisse e computer grafica.



Informazioni su HDMI™

■ Compatibilità del segnale HDMI

Segnali audio

Tipi di segnale audio	Formati di segnale digitale	Supporti compatibili
Lineare 2ch PCM	2ch, 32-192 kHz, 16/20/24 bit	CD, DVD-Video, DVD-Audio, ecc.
Multi-ch Lineare PCM	8ch, 32-192 kHz, 16/20/24 bit	DVD-Audio, Blu-ray Disc, HD DVD, ecc.
DSD	2/5.1ch, 2,8224 MHz, 1 bit	SACD, ecc.
Bitstream	Dolby Digital, DTS	DVD-Video, ecc.

- Se il componente del segnale di ingresso è in grado di decodificare i segnali bitstream dei commenti audio, sarà possibile riprodurre le sorgenti audio con i commenti audio usando i collegamenti d'ingresso audio digitale (ottico o coassiale).
- Consultare i manuali di istruzione in dotazione ai componenti origine del segnale, ed impostare questi ultimi come necessario.

NOTE

- Se si riproducono DVD audio con protezione della copia CPPM, alcuni lettori DVD potrebbero non leggere correttamente i segnali video e audio.
- Questa unità non è compatibile con componenti HDMI o DVI che sono incompatibili col protocollo HDCP.
- Per dettagli in proposito, consultare i rispettivi manuali.
- Per decodificare segnali audio in bitstream con quest'unità, impostare il componente di origine del segnale correttamente in modo che emetta direttamente segnali audio in bitstream (senza decodificarli da sé).
- L'unità non è compatibile con le funzionalità di commento audio (ad esempio audio speciali scaricati via Internet) dei Blu-ray Disc o HD DVD. L'unità non riproduce i commenti audio di Blu-ray Disc o contenuti di HD DVD.

Segnali video

L'unità è compatibile con segnali video alle seguenti risoluzioni:

- 480i/60 Hz
- 576i/50 Hz
- 480p/60 Hz
- 576p/50 Hz
- 720p/60 Hz, 50 Hz
- 1080i/60 Hz, 50 Hz
- 1080p/60 Hz, 50 Hz, 24Hz

Informazioni sui marchi di fabbrica



Prodotto su licenza di Dolby Laboratories.

“Dolby”, “Pro Logic”, e il simbolo con la doppia D sono marchi di fabbrica di Dolby Laboratories.



Prodotto su licenza dei brevetti U.S.A. numeri: 5,451,942; 5,956,674; 5,974,380; 5,978,762; 6,487,535 ed altri brevetti negli U.S.A. e nel resto del mondo emessi e richiesti. DTS e DTS Digital Surround sono marchi registrati e i loghi e i simboli DTS sono marchi di fabbrica di DTS, Inc. ©1996-2008 DTS, Inc. Tutti i diritti riservati.

HDMI

“HDMI”, il logo “HDMI” e “High-Definition Multimedia Interface” sono marchi di fabbrica o marchi di fabbrica depositati della HDMI Licensing LLC.

SILENT™ CINEMA

“SILENT CINEMA” è un marchio di fabbrica di Yamaha Corporation.



Dati tecnici

■ Specifica HDMI

- Deep Color
- x.v.Color
- Auto Lip sync

■ INGRESSO/USCITA

Prese di ingresso

- HDMI ingresso x 4
- AV ingresso x 5
 - [Audio] Ingresso digitale (ottico) x 2, ingresso digitale (coassiale) x 2, ingresso analogico x 1
 - [Video] Prese video a componenti x 2, prese video x 3
- Ingresso AUDIO x 2
 - [Audio] presa analogica x 2
- VIDEO AUX ingresso x 1
 - [Audio] Analogico x 1, presa mini stereo x 1
 - [Video] Presa video x 1

Prese di uscita

- Uscita TV (uscita monitor) x 3
 - [Audio/Video] HDMI x 1
 - [Video] Presa video a componenti x 1, presa video x 1
- AV uscita x 2
 - [Audio] Presa analogica x 1
 - [Video] Presa video x 1
- Uscita AUDIO x 1
 - [Audio] Presa analogica x 1

■ SEZIONE AUDIO

- Decodificatore surround
 - Dolby Digital, Dolby Pro Logic, Dolby Pro Logic II
 - DTS Digital Surround
 - DSD

- Potenza di uscita RMS minima per i canali anteriori, centrale e surround
 - [Modelli per USA e Canada]
 - (1 kHz, 0,9% THD, 8 Ω)
 - FRONT L/R.....100 W/ch
 - CENTER100 W
 - SURROUND L/R.....100 W/ch
 - [Altri modelli]
 - (1 kHz, 0,9% THD, 6 Ω)
 - FRONT L/R.....100 W/ch
 - CENTER100 W
 - SURROUND L/R.....100 W/ch
- Potenza dinamica (IHF)
 - [Modelli per USA e Canada]
 - Diffusori anteriori 8/6/4/2 Ω 110/130/160/180 W
 - [Altri modelli]
 - Diffusori anteriori 6/4/2 Ω 105/130/150 W
- Alimentazione utile massima in uscita (JEITA)
 - [Cina, Corea, modelli in generale e per l'Asia]
 - 1 kHz, 10% THD, 6 Ω135 W
- Potenza in uscita massima [modelli per Regno Unito, Europa e Asia]
 - 1 kHz, 0,7% THD, 4 Ω120 W
- Potenza in uscita IEC [modelli per Regno Unito, Europa e Asia]
 - Diffusori anteriori 1 kHz, 0,9% THD, 8 Ω95 W+95 W
- Headroom dinamica [Modelli per U.S.A. e Canada]
 - 8 Ω.....0,23 dB
- Sensibilità/impedenza di ingresso
 - AV5, ecc 200 mV/47 kΩ
- Voltaggio massimo di ingresso
 - AV5, ecc. (1 kHz, 0,5% THD)2,3 V o superiore
- Voltaggio di uscita dichiarato/impedenza di uscita
 - AUDIO OUT..... 200 mV/1,2 kΩ
 - SUBWOOFER (2ch Stereo & Front: Small) 1,0 V/1,2 kΩ
- Uscita/impedenza nominale presa cuffie
 - AV5, ecc. (1 kHz, 50 mV, 8 Ω) 100 mV/470 Ω

- Risposta in frequenza
 - da AV5 a FRONT..... 10 Hz a 100 kHz, +0/-3 dB
- Distorsione armonica complessiva (DAC)
 - da AV5, ecc. a FRONT
 - [modelli per U.S.A. e Canada] (1 kHz, 50 W, 8 Ω)0,06% o inferiore
 - [Altri modelli] (1 kHz, 50 W, 6 Ω)0,06% o inferiore
- Rapporto segnale/rumore (rete IHF-A)
 - AV5, ecc. Ingresso in corto (da 250 mV a diffusori anteriori)
 - 98 dB o superiore
- Rumore residuo (rete IHF-A)
 - Diffusori anteriori 150 μV o inferiore
- Separazione canali (1 kHz/10 kHz)
 - AV5, ecc. (5,1 kΩ in corto) 60 dB/45 dB o superiore
- Controllo del volumeMUTE / da -80 dB a +16,5 dB
- Controllo dei toni (diffusori anteriori)
 - BASS potenziamento/riduzione.....±10 dB/2 dB a 50 Hz
 - BASS frequenza di turnover 350 Hz
 - TREBLE potenziamento/riduzione±10 dB/2 dB a 20 kHz
 - TREBLE frequenza di turnover 3,5 kHz
- Caratteristiche di filtro (fc=40/60/80/90/100/110/120/160/200 Hz)
 - H.P.F. (anteriore, centrale, surround) 12 dB/oct.
 - L.P.F. (Subwoofer) 24 dB/oct.

■ SEZIONE VIDEO

- Tipo di segnale video
 - [Modelli per USA, Canada, Corea e generale] NTSC
 - [Altri modelli] PAL
- Livello segnale
 - Composito 1 Vp-p/75 Ω
 - A componenti 1 Vp-p/75 Ω (Y), 0,7 Vp-p/75 Ω (PB/PR)
- Livelli di ingresso massimo
 - (conversione video off)1,5 Vp-p o superiore
- Rapporto segnale/rumore 50 dB o superiore
- Risposta in frequenza [MONITOR OUT]
 - Componenti (conversione video off) da 5 Hz a 60 MHz, ±3 dB



■ SEZIONE FM

- Gamma di sintonia
[Modelli per USA e Canada] da 87,5 a 107,9 MHz
[Modelli per Asia e generali] da 87,5/87,50 a 108,0/108,00 MHz
[Altri modelli] da 87,50 a 108,00 MHz
- 50 dB di sensibilità di silenziamento (IHF)
Mono 3,0 µV (20,8 dBf)
- Rapporto segnale/rumore (IHF)
Mono/stereo 74 dB/69 dB
- Distorsione armonica (1 kHz)
Mono/stereo 0,3/0,3%
- Ingresso antenna (non bilanciato) 75 Ω

■ SEZIONE AM

- Gamma di sintonia
[Modelli per USA e Canada] da 530 a 1710 kHz
[Modelli per Asia e generali] da 530/531 a 1710/1611 kHz
[Altri modelli] da 531 a 1611 kHz

■ DATI GENERALI

- Alimentazione
[Modelli per USA e Canada] C.A. a 120 V, 60 Hz
[Modelli generali] C.A. a 110-120/220-240 V, 50/60 Hz
[Modello per Cina] C.A. a 220 V, 50 Hz
[Modello per Corea] C.A. a 220 V, 60 Hz
[Modello per Australia] C.A. a 240 V, 50 Hz
[Modelli per Regno Unito ed Europa] C.A. a 230 V, 50 Hz
[Modelli per Asia] C.A. a 220-240 V, 50/60 Hz

- Consumo
[Modelli per USA e Canada] 250 W/320 VA
[Altri modelli] 250 W
- Consumo in modalità standby
[Modelli generali] 1,0 W o inferiore
[Altri modelli] 0,5 W o inferiore
- Dimensioni (L x H x L)
435 x 151 x 315 mm (17-1/8 x 6 x 12-3/8 pollici)
- Peso
7,5 kg

* Dati tecnici soggetti a modifiche senza preavviso.

Indice

A	M	
Accessori in dotazione 4	menu Advanced Setup 46	
C	menu Option 34	
Collegamenti 9	menu Setup 36	
Collegamento dei diffusori 9	P	
Collegamento dell'antenna 20	Pannello anteriore 5	
Collegamento dispositivo esterno 12	Pannello posteriore 6	
Configurazione diffusore 21	Presca 12	
D	Programma di campo sonoro 26	
Display del pannello anteriore 7	S	
F	Sintonizzazione in AM 30	
Funzione SCENE 26	Sintonizzazione in FM 30	
I	Spina del cavo 12	
Impostazione del parametro di programma campo sonoro 44	T	
	Telecomando, nomi di componenti e funzioni 8	



