

# RDX-E700

*DVD RECEIVER  
AMPLI-TUNER DVD*



OWNER'S MANUAL  
MODE D'EMPLOI  
BEDIENUNGSANLEITUNG  
BRUKSANVISNING  
MANUALE DI ISTRUZIONI  
MANUAL DE INSTRUCCIONES  
GEBRUIKSAANWIJZING  
ИНСТРУКЦИЯ ПО ЭКСПЛУАТАЦИИ

# ATTENTION: VEUILLEZ LIRE CE QUI SUIT AVANT D'UTILISER L'APPAREIL.

- 1 Pour utiliser l'appareil au mieux de ses possibilités, lisez attentivement ce mode d'emploi. Conservez-le soigneusement pour référence.
- 2 Installez cet ensemble audio dans un endroit frais, bien aéré, sec et propre; ménagez un espace d'au moins 10 cm au-dessus, 10 cm à gauche et à droite et 10 cm à l'arrière du RDX-E700 — veillez à ce qu'il soit à l'abri de la lumière du soleil, des sources de chaleur, des vibrations, des poussières, de l'humidité et du froid.
- 3 Placez l'appareil loin des équipements, moteurs et transformateurs électriques, pour éviter les ronflements parasites.
- 4 N'exposez pas l'appareil à des variations brutales de température, ne le placez pas dans un environnement très humide (par exemple dans une pièce contenant un humidificateur) car cela peut entraîner la condensation d'humidité à l'intérieur de l'appareil qui elle-même peut être responsable de secousse électrique, d'incendie, de dommage à l'appareil ou de blessure corporelle.
- 5 Evitez d'installer l'appareil dans un endroit où des objets peuvent tomber, ainsi que là où l'appareil pourrait être exposé à des éclaboussures ou des gouttes d'eau. Sur le dessus de l'appareil, ne placez pas:
  - D'autres appareils qui peuvent endommager la surface de l'appareil ou provoquer sa décoloration.
  - Des objets se consumant (par exemple, une bougie) qui peuvent être responsables d'incendie, de dommage à l'appareil ou de blessure corporelle.
  - Des récipients contenant des liquides qui peuvent être à l'origine de secousse électrique ou de dommage à l'appareil.
- 6 Ne couvrez pas l'appareil d'un journal, d'une nappe, d'un rideau, etc. car cela empêcherait l'évacuation de la chaleur. Toute augmentation de la température intérieure de l'appareil peut être responsable d'incendie, de dommage à l'appareil ou de blessure corporelle.
- 7 Ne branchez pas la fiche du cordon d'alimentation de l'appareil sur une prise secteur aussi longtemps que tous les raccordements n'ont pas été effectués.
- 8 Ne pas faire fonctionner l'appareil à l'envers. Il risquerait de chauffer et d'être endommagé.
- 9 N'exercez aucune force excessive sur les commutateurs, les boutons et les cordons.
- 10 Pour débrancher la fiche du cordon d'alimentation au niveau de la prise secteur, saisissez la fiche et ne tirez pas sur le cordon.
- 11 Ne nettoyez pas l'appareil au moyen d'un solvant chimique, ce qui pourrait endommager la finition. Utilisez un chiffon sec et propre.
- 12 N'alimentez l'appareil qu'à partir de la tension prescrite. Alimenter l'appareil sous une tension plus élevée est dangereux et peut être responsable d'incendie, de dommage à l'appareil ou de blessure corporelle. YAMAHA ne saurait être tenue responsable des dommages résultant de l'alimentation de l'appareil sous une tension autre que celle prescrite.
- 13 Pour empêcher tout dommage causé par les éclairs, déconnectez le cordon d'alimentation de la prise murale pendant un orage.
- 14 Ne tentez pas de modifier ni de réparer l'appareil. Consultez le service YAMAHA compétent pour toute réparation qui serait requise. Le coffret de l'appareil ne doit jamais être ouvert, quelle que soit la raison.
- 15 Si vous envisagez de ne pas vous servir de l'appareil pendant une longue période (par exemple, pendant les vacances), débranchez la fiche du cordon d'alimentation au niveau de la prise secteur.
- 16 Lisez la section intitulée "GUIDE DE DÉPANNAGE" où figurent une liste d'erreurs de manipulation communes avant de conclure que l'appareil présente une anomalie de fonctionnement.
- 17 Avant de déplacer l'appareil, appuyez sur STANDBY/ON pour placer l'appareil en veille puis débranchez la fiche du cordon d'alimentation au niveau de la prise secteur.
- 18 La condensation se forme lorsque la température ambiante change brusquement. En ce cas, débranchez la fiche du cordon d'alimentation et laissez l'appareil reposer.
- 19 La température de l'appareil peut augmenter en raison d'une utilisation prolongée. En ce cas, coupez l'alimentation de l'appareil et laissez-le au repos pour qu'il refroidisse.

Cet appareil n'est pas déconnecté du secteur tant qu'il reste branché à la prise de courant. Il se trouve alors "en veille". En mode veille, l'appareil consomme une très faible quantité de courant.

## POUR LES CONSOMMATEURS CANADIENS

Pour éviter les chocs électriques, introduire la lame la plus large de la fiche dans la borne correspondante de la prise et pousser jusqu'au fond.

Cet appareil numérique de la classe B est conforme à la norme NMB-003 du Canada.

## DANGER

À partir du moment où cet appareil est alimenté par le secteur, n'approchez pas vos yeux de la découpe du tiroir, ni d'ailleurs des autres découpes, dans le dessein d'examiner l'intérieur du coffret.

Le laser de cet appareil peut émettre un rayonnement dépassant les limites de la classe I.

## AVERTISSEMENT

POUR RÉDUIRE LES RISQUES D'INCENDIE OU DE SECOUSSE ÉLECTRIQUE, N'EXPOSEZ PAS CET APPAREIL À LA PLUIE OU À L'HUMIDITÉ.

# TABLE DES MATIÈRES

## INTRODUCTION

<b>FONCTIONS</b> .....	2
Quelques mots sur ce mode d'emploi .....	2
<b>ACCESSOIRES FOURNIS</b> .....	2
<b>COMMANDES ET FONCTIONS</b> .....	3
Face avant .....	3
Affichage .....	4
Boîtier de télécommande .....	5

## PRÉPARATIONS

<b>RACCORDEMENT DES ENCEINTES</b> .....	7
Raccordement des enceintes .....	8
Raccordement du caisson de graves .....	8
<b>RACCORDEMENT D'UN TÉLÉVISEUR</b> .....	9
<b>RACCORDEMENT DES ANTENNES</b> .....	10
Raccordements de l'antenne cadre AM .....	10
Raccordement de l'antenne FM .....	10
<b>RACCORDEMENT D'APPAREILS</b>	
<b>EXTERIEURS</b> .....	11
Raccordement d'un graveur de CD ou d'un enregistreur MD .....	11
Raccordement des cordons d'alimentation .....	12
<b>INSTALLATION DES PILES DANS LA</b>	
<b>TELECOMMANDE</b> .....	13
<b>UTILISATION DU BOÎTIER DE</b>	
<b>TELECOMMANDE</b> .....	13

## OPÉRATIONS DE BASE

<b>MISE EN SERVICE/MISE EN VEILLE</b> .....	14
<b>SELECTION DE LA SOURCE</b> .....	14
<b>REGLAGE DU VOLUME SONORE</b> .....	15
<b>COUPURE DES SONS (SILENCIEUX)</b> .....	15
<b>REGLAGE DE L'HORLOGE</b> .....	16
<b>REGLAGE DE LA MINUTERIE</b> .....	16
<b>REGLAGE DE LA MINUTERIE D'ARRÊT ...</b>	17
<b>MODIFICATION DE LA LUMINOSITÉ</b>	
<b>DE L'ÉCRAN</b> .....	18
<b>MODIFICATION DU REGLAGE DVD SUR</b>	
<b>LE TÉLÉVISEUR (MENU AFFICHAGE</b>	
<b>A L'ÉCRAN)</b> .....	19
Utilisation du menu de l'affichage à l'écran .....	19
Guide de l'affichage à l'écran .....	20
<b>TYPES DE DISQUES PRIS EN CHARGE</b> .....	21
<b>OPÉRATIONS DE BASE POUR LA</b>	
<b>LECTURE</b> .....	22
<b>OPÉRATIONS UTILES POUR LA</b>	
<b>LECTURE</b> .....	23
Lecture dans un ordre donné (Lecture programmée) .....	23
Lecture aléatoire .....	24
Répétition de la lecture (Lecture répétée) .....	25
Utilisation des menus de disque (menu de DVD, menu de commande de lecture de Video CD) .....	27

## CHOIX DES DIALOGUES, DES

<b>SOUS-TITRES ET DE L'ANGLE</b> .....	28
Choix de la langue des dialogues et des sous-titres .....	28
Choix de l'angle de prise de vues .....	28
<b>ZOOM SUR LES IMAGES</b> .....	29
<b>UTILISATION DE L'IUG</b> .....	30
<b>PROFITER D'UNE VIDEO</b>	
<b>D'EXCELLENTE QUALITÉ</b>	
<b>(NTSC/BALAYAGE PROGRESSIF)</b> .....	31
<b>PROFITER DES FICHIERS MULTIMEDIA</b>	
<b>SUR LES DISQUES</b> .....	32
<b>ACCORD DES STATIONS RADIO</b> .....	33
Accord automatique sur une station (Syntonisation automatique) .....	33
Accord par syntonisation manuelle (Accord manuel) .....	33
Choix d'une présélection (Accord par rappel d'une présélection) .....	34
Réception d'une station FM Radio Data System (Modèles pour l'Europe, y compris le Royaume-Uni) .....	34
<b>PRESELECTION DES STATIONS RADIO</b> .....	36
Présélection automatique des stations radio (Présélection automatique) .....	36
Présélection manuelle des stations (Présélection manuelle) .....	36
Edition du nom des présélections .....	37

## OPÉRATIONS DÉTAILLÉES

<b>LECTURE DES SOURCES EXTERNES</b> .....	38
Utilisation du téléviseur .....	38
Lecture d'autres appareils .....	38
<b>ENREGISTREMENT DE SOURCES</b>	
<b>AVEC DES APPAREILS EXTERNES</b> .....	39
Enregistrement d'une source audio grâce à l'ampli-tuner DVD .....	39
<b>REGLAGE DES PARAMÈTRES SONORES</b> .....	40
Réglage des paramètres sonores .....	40
Mode d'écoute nocturne .....	41
<b>COMMANDE DES APPAREILS EXTERIEURS</b> .....	42
Enregistrement des codes de commande .....	42
Opérations accessibles .....	43

## INFORMATIONS COMPLÉMENTAIRES

<b>GUIDE DE DÉPANNAGE</b> .....	44
Généralités .....	44
Boîtier de télécommande .....	45
Lecture d'un disque .....	46
Réception de la radio .....	47
<b>INFORMATIONS COMPLÉMENTAIRES</b> .....	48
Informations sur les disques .....	48
Manipulation des disques .....	49
<b>GLOSSAIRE</b> .....	50
Formats des gravures sonores .....	50
Informations relatives aux signaux sonores .....	50
Informations relatives aux signaux vidéo .....	51
Droits d'auteur et logos .....	51
<b>CARACTÉRISTIQUES TECHNIQUES</b> .....	52

INTRODUCTION

PRÉPARATIONS

OPÉRATIONS DE  
BASE

OPÉRATIONS  
DÉTAILLÉES

INFORMATIONS  
COMPLÉMENTAIRES

Français

# FONCTIONS

- Lit les DVD, les CD vidéo, les CD audio, les CD MP3, les CD WMA, les CD DivX et les CD JPEG
- Facilité d'opération avec le MULTI JOG
- Boîtier de télécommande intégral
- Menu de l'affichage à l'écran
- Prise DIGITAL OPTICAL OUT

## Quelques mots sur ce mode d'emploi

- Dans ce mode d'emploi, les opérations qui peuvent être exécutées au moyen des commandes du récepteur-lecteur de DVD ou de son boîtier de télécommande, sont décrites comme étant exécutées par ce dernier.
- Les descriptions et illustrations qui concernent le boîtier de télécommande et apparaissent dans ce mode d'emploi, font référence aux modèles pour l'Europe, y compris le Royaume-Uni, à moins qu'une mention contraire soit précisée.
- Le symbole  appelle votre attention sur un conseil d'utilisation.
- Les remarques contiennent des informations importantes relatives à la sécurité et à l'utilisation de l'ensemble.
- Ce mode d'emploi a été imprimé avant la fabrication de l'appareil. Les caractéristiques et la présentation ont pu être modifiés à fin d'amélioration, etc. En cas de divergence entre le mode d'emploi et l'appareil, ce dernier prime.

# ACCESSOIRES FOURNIS

Cet ensemble doit vous être livré accompagné des accessoires suivants. Avant de relier des enceintes ou un téléviseur à cet ensemble, assurez-vous que vous disposez bien de tous les éléments suivants.

**Boîtier de télécommande**

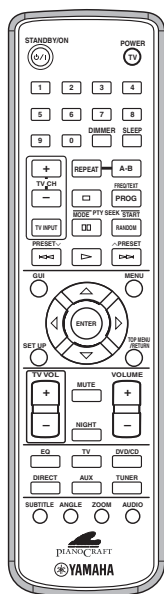

**Piles (x2)  
(AA, R06, UM-3)**

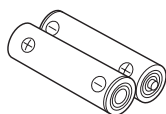

**Antenne intérieure FM**

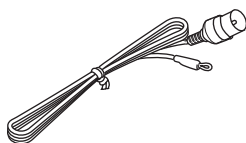

**Câble vidéo à fiches**

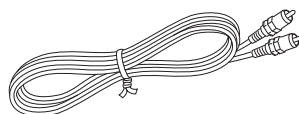

**Antenne cadre AM**



# COMMANDES ET FONCTIONS

## Face avant

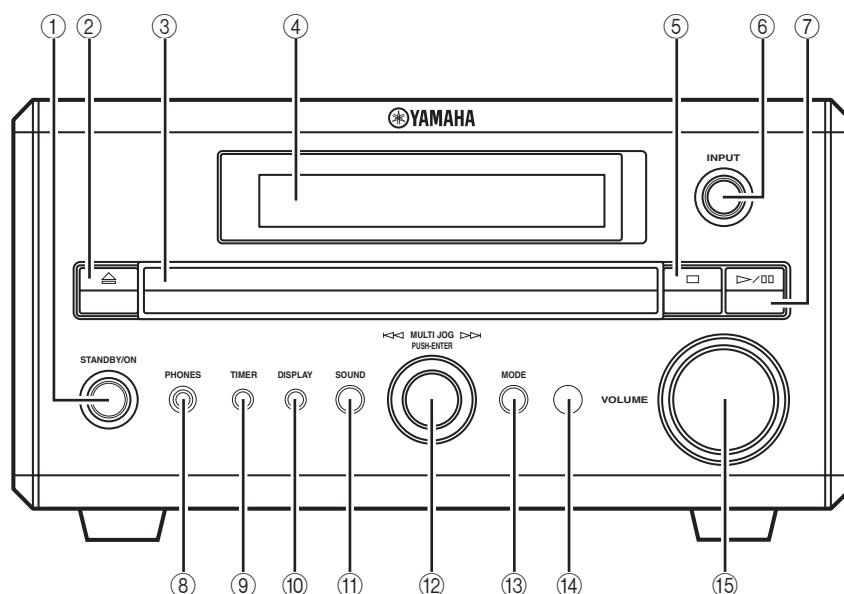

### ① **STANDBY/ON**

Cette touche met en service cet appareil. Appuyez une nouvelle fois sur cette touche pour mettre l'appareil en veille (page 14).

### ②

Cette touche ouvre ou ferme le tiroir pour le disque. Appuyer sur  pendant le mode veille met l'ampli-tuner DVD en service et sélectionne la source d'entrée sur DVD/CD.

### ③ **Tiroir pour le disque**

Posez le disque à lire dans ce tiroir.

### ④ **Afficheur**

Les informations de lecture et les réglages s'affichent ici (page 4).

### ⑤

Arrêt de la lecture du disque.

### ⑥ **INPUT**

Cette touche sélectionne une source.

### ⑦

Commandes de lecture et de pause de la lecture du disque.

### ⑧ **Prise PHONES**

Cette prise est destinée à recevoir le casque.

### ⑨ **TIMER**

Cette touche place l'ampli-tuner DVD en mode de lecture programmée ou en mode veille.

### ⑩ **DISPLAY**

Grâce à cette touche, vous pouvez afficher diverses informations telles que le temps écoulé depuis le début de la plage ou du chapitre.

### ⑪ **SOUND**

Cette touche permet de sélectionner les paramètres de son à régler.

### ⑫ **MULTI JOG**

Réglage de divers paramètres et de la fréquence lors de l'accord des stations radio. Vous pouvez aussi sauter des chapitres ou des plages lorsque la source d'entrée est définie sur DVD/CD.

### ⑬ **MODE**

Prend en charge MULTI JOG et autorise plusieurs opérations.

### ⑭ **Capteur de télécommande**

Il reçoit les signaux émis par le boîtier de télécommande.

### ⑮ **VOLUME**

Cette touche sert à régler le volume.

## Affichage

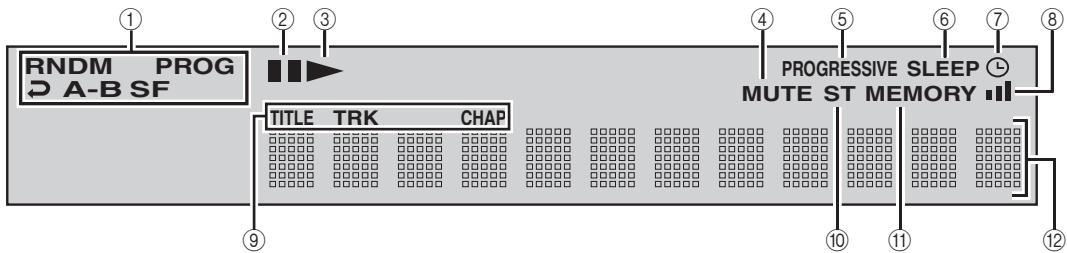

**① Témoin du mode de lecture**

Le témoin correspondant au mode de lecture sélectionné, s'éclaire.

**② Témoin de pause**

Il s'éclaire pendant la pause de la lecture.

**③ Témoin de lecture**

Il s'éclaire pendant la lecture.

**④ MUTE**

Ce témoin s'éclaire lorsque le silencieux est en service.

**⑤ PROGRESSIVE**

Ce témoin s'éclaire lorsque le balayage progressif est en service.

**⑥ SLEEP**

Ce témoin s'éclaire lorsque la minuterie d'arrêt est en service.

**⑦ ⌚**

Ce témoin s'éclaire lorsque la fonction minuterie d'arrêt est en service.

**⑧ 📶**

Ce témoin s'éclaire lors de la réception d'un signal radio puissant lorsque la source d'entrée est définie sur AM ou FM.

**⑨ Témoin du mode de d'affichage**

Ce témoin s'éclaire en fonction du type de disque.

**⑩ ST**

Ce témoin s'éclaire lors de la réception d'un signal FM puissant dans le mode stéréo FM.

**⑪ MEMORY**

Ce témoin s'éclaire ou clignote lors de la mise en mémoire des fréquences des stations.

**⑫ Afficheur**

Diverses informations telles que le numéro du titre, du chapitre ou de la plage, ou encore le temps de lecture écoulé, s'affichent ici.

## Boîtier de télécommande

<b>DVD/CD</b> • Lecture • Sélection de la langue des sous-titres, de celle des dialogues, etc.	<b>FM/AM</b> • Syntonisation sur une station de radio • Mise en mémoire des fréquences des stations, etc.
--	---

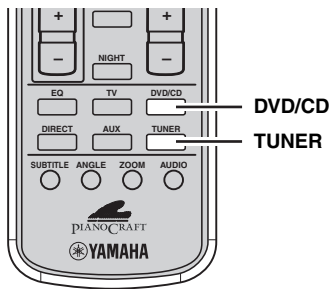
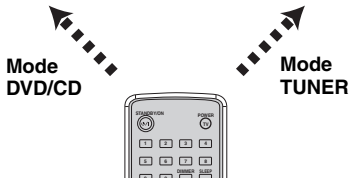

### ■ Fonctions communes

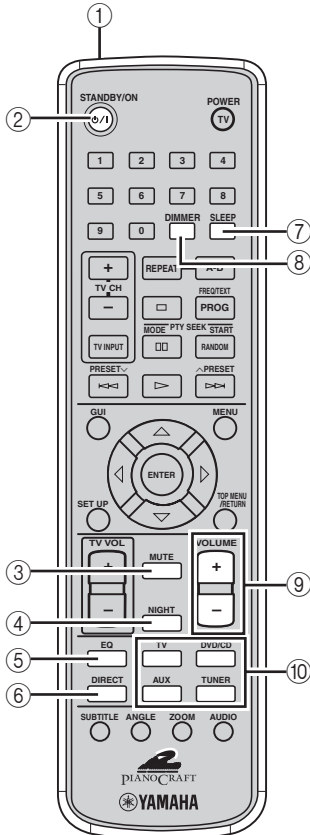

### Remarque

Les descriptions et illustrations qui concernent le boîtier de télécommande et apparaissent dans ce mode d'emploi, font référence aux modèles pour l'Europe, y compris le Royaume-Uni, à moins qu'une mention contraire soit précisée.

L'ampli-tuner DVD présente deux modes principaux de fonctionnement. Avant de pouvoir utiliser une fonction d'un mode, vous devez adopter ce mode de manière que les touches du boîtier de télécommande jouent le rôle convenable.

### Pour sélectionner le mode de fonctionnement

- **Mode DVD/CD:** Appuyez sur DVD/CD.
- **Mode TUNER:** Appuyez sur TUNER. Pour de plus amples détails concernant le fonctionnement en mode syntoniseur, veuillez vous reporter à "ACCORD DES STATIONS RADIO" (page 33).



Le boîtier de télécommande peut également agir sur le téléviseur et d'autres appareils reliés à l'ampli-tuner DVD. Pour de plus amples détails concernant cette question, reportez-vous à "COMMANDE DES APPAREILS EXTERIEURS" (page 42).

### Opérations communes à tous les modes

#### ① Émetteur de signaux infrarouges

Il émet les signaux de commande qui sont captés par l'ampli-tuner DVD.

#### ② STANDBY/ON (⏻/⏻)

Cette touche met l'ampli-tuner DVD en service ou en veille (page 14).

#### ③ MUTE

Cette touche coupe les sons. Appuyez une nouvelle fois sur cette touche pour rétablir les sons.

#### ④ NIGHT

Met en service, ou hors service, la Mode d'écoute nocturne (page 41).

#### ⑤ EQ

Sélection du MODE EQ (page 40).

#### ⑥ DIRECT

Active ou désactive le mode DIRECT.

#### ⑦ SLEEP

Cette touche sert à mettre la minuterie d'arrêt en service (page 17).

#### ⑧ DIMMER

Cette touche modifie la luminosité de l'afficheur (page 18).

#### ⑨ VOLUME +/-

Ces touches règlent le niveau sonore.

#### ⑩ Touches de sélection d'entrée

Pour sélectionner la source d'entrée de l'ampli-tuner DVD (page 14).

■ Mode DVD/CD

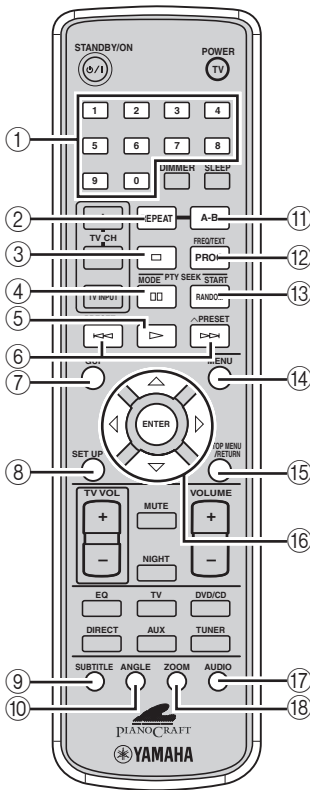

Opérations possibles uniquement en mode DVD/CD

① **Touches numériques (1 à 9, 0)**

Appuyez sur ces boutons pour saisir les numéros.

② **REPEAT**

La répétition est possible (page 25).

③

Arrêt de la lecture du disque.

④

Pause de la lecture du disque.

⑤

Commande de la lecture du disque.

⑥

Pour accéder au début du chapitre/de la place actuel(le) ou du chapitre/de la page qui suit.

⑦ **GUI**

Grâce à cette touche, vous pouvez afficher diverses informations telles que le temps écoulé depuis le début de la page ou du chapitre sur l'écran du téléviseur.

⑧ **SET UP**

Cette touche affiche le menu de l'affichage à l'écran sur l'écran du téléviseur (page 19).

⑨ **SUBTITLE**

Pour sélectionner la langue des sous-titres (page 28).

⑩ **ANGLE**

Pour sélectionner un angle de prise de vues (page 28).

⑪ **A-B**

La répétition de l'intervalle A-B est possible (page 26).

⑫ **PROG**

La lecture programmée est possible (page 23).

⑬ **RANDOM**

La lecture aléatoire est possible (page 24).

⑭ **MENU**

Cette touche affiche le menu du DVD sur l'écran du téléviseur (page 27).

⑮ **TOP MENU/RETURN**

Cette touche rétablit la page précédente du menu du DVD (page 27).

⑯ / **ENTER**

Ces touches agissent sur le menu de l'affichage à l'écran (page 19).

⑰ **AUDIO**

Pour sélectionner la langue des dialogues (page 28).

⑱ **ZOOM**

Agrandissement d'une partie de l'image (page 29).



# RACCORDEMENT DES ENCEINTES

Pour raccorder les enceintes à l'ampli-tuner DVD, procédez de la manière indiquée ci-dessous. Les exemples de raccordement sont illustrés ici par l'emploi de l'ensemble YAMAHA NX-E700 (constitué de deux enceintes) et des câbles faisant partie de cette fourniture. Pour de plus amples détails concernant les enceintes, reportez-vous au mode d'emploi qui les accompagne.



Vous pouvez également utiliser des enceintes disponibles dans le commerce (voir page 8).

## Remarques

- Ne branchez pas la fiche du cordon d'alimentation de l'ampli-tuner DVD aussi longtemps que tous les raccordements ne sont pas terminés.
- Assurez-vous que l'enceinte gauche (L), l'enceinte droite (R), "+" (rouge) et "-" (noir) sont raccordées convenablement. Si le raccordement n'est pas effectué correctement, aucun son ne sortira des enceintes et si la polarité du raccordement des enceintes n'est pas respectée, la restitution du son sera peu naturelle et dénuée de graves.
- Veillez à ce que les fils nus des enceintes ne puissent pas venir en contact, ni entre eux ni avec une pièce métallique de cette unité.
- L'ampli-tuner et/ou les enceintes risqueraient d'être endommagés.
- Utilisez les enceintes avec l'impédance indiquée affichée sur le panneau arrière de cette unité.
- Utilisez des enceintes à blindage magnétique. Si ce type d'enceinte continue de créer des interférences avec le monte, placez-les à distance du moniteur.

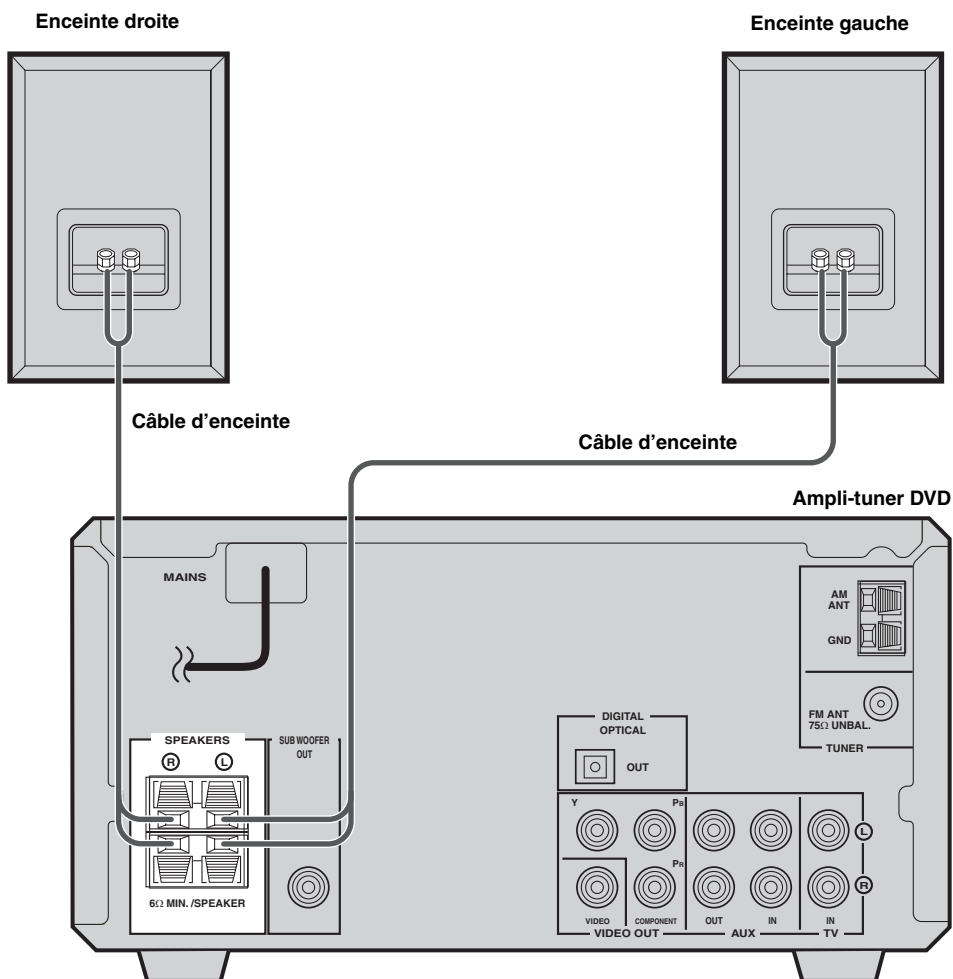

## Raccordement des enceintes

- 1** Retirez environ 10 mm de gaine de l'extrémité de chaque câble et torsadez les fils nus pour éviter les court-circuits.

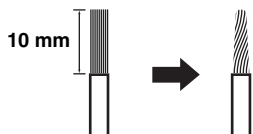

- 2** Appuyez sur le levier et maintenez-le relevé.

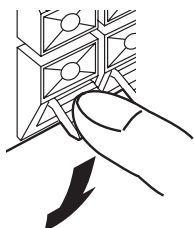

Rouge: positif (+)  
Noir: négatif (-)

- 3** Insérez un fil nu. En libérant le levier, celui-ci est relâché.

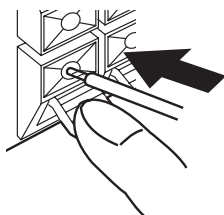

Rouge: positif (+)  
Noir: négatif (-)

### ■ Remarques sur le câble d'enceinte

Un câble d'enceinte est composé en réalité de deux câbles électriques côte à côte. Un câble est coloré ou avec une forme différente, peut-être avec une rayure, une cannelure ou une rainure. Reliez le câble à rayure (cannelure, etc.) aux prises "+" (rouge) sur l'ampli-tuner DVD et votre enceinte. Reliez le câble simple aux prises "-" (noir) sur l'ampli-tuner DVD et votre enceinte.

## Raccordement du caisson de graves

Reliez la prise SUBWOOFER OUT de l'ampli-tuner DVD à la prise INPUT du caisson de graves; utilisez pour cela le câble du caisson de graves.

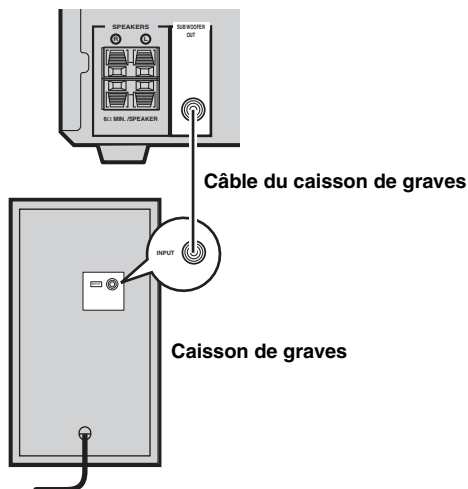

### Remarques

- Ne branchez pas la fiche du cordon d'alimentation de l'ampli-tuner DVD, ni celle du caisson de graves, tant que tous les raccordements ne sont pas terminés.
- La plage des fréquences couvertes du son remixé sort à la prise SUBWOOFER OUT.

# RACCORDEMENT D'UN TELEVISEUR

Procédez de la manière indiquée ci-dessous pour raccorder votre téléviseur à l'ampli-tuner DVD en utilisant le câble vidéo muni de fiches fourni et les câbles audio (vendus séparément). Vous pouvez également obtenir d'excellentes images en effectuant une liaison par les composantes vidéo, ou une liaison péritel (modèles pour l'Europe, y compris le Royaume-Uni). Pour de plus amples détails concernant le téléviseur, reportez-vous au mode d'emploi qui l'accompagne.

## Remarques

- Ne branchez pas la fiche du cordon d'alimentation de l'ampli-tuner DVD tant que tous les raccordements ne sont pas terminés.
- Mettez le téléviseur hors tension avant de le relier à l'ampli-tuner DVD.

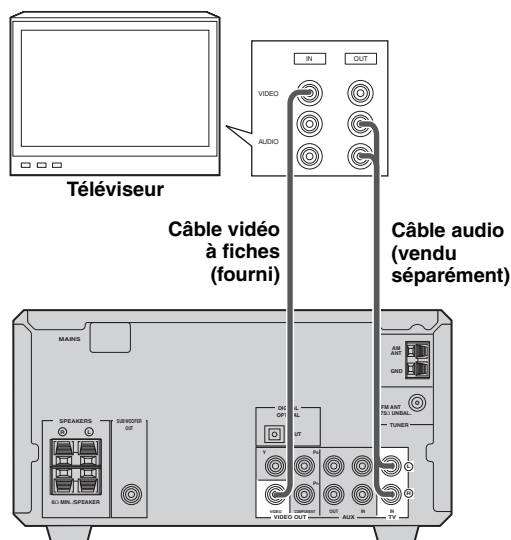

**1** Reliez la prise VIDEO de l'ampli-tuner DVD à la prise d'entrée vidéo du téléviseur; utilisez pour cela le câble vidéo muni de fiches qui vous a été fourni.

**2** Pour que les sons soient émis par les enceintes raccordées à l'ampli-tuner DVD, reliez les prises TV IN de l'ampli-tuner DVD aux prises de sortie du téléviseur; utilisez pour cela un câble audio menu de fiches (vendu séparément).

## ■ Autres méthodes de raccordement

Pour effectuer une liaison par les composantes vidéo, ou une liaison péritel (modèles pour l'Europe, y compris le Royaume-Uni), vous devez vous procurer le câble convenable.

### Liaison par les composantes vidéo

Reliez les prises VIDEO OUT COMPONENT de l'ampli-tuner DVD aux prises d'entrée des composantes vidéo du téléviseur; utilisez pour cela un câble pour composantes vidéo, disponible dans le commerce.

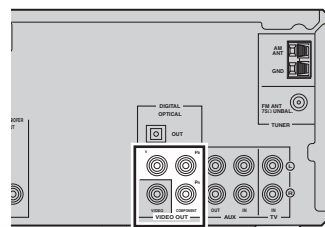

Prises des composantes vidéo

### Liaison péritel (modèles pour l'Europe et le Royaume-Uni)

Reliez la prise AV de l'ampli-tuner DVD à la prise d'entrée péritel de votre téléviseur; utilisez pour cela un câble péritel disponible dans le commerce.

(Modèles pour l'Europe et le Royaume-Uni)

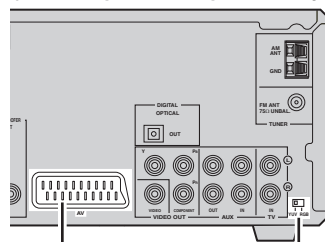

Prise AV

Commutateur RGB/YUV

### RGB/YUV commutateur

Sélectionne la prise de sortie des signaux vidéo. Tournez le commutateur dans la position YUV pour faire sortir les signaux de composante aux prises COMPONENT. Tournez le commutateur dans la position RGB pour faire sortir les signaux RVB à la borne AV.

## Remarque

Lorsque le commutateur RGB/YUV est défini sur "RGB", Balayage progressif (page 31) n'est pas disponible.

# RACCORDEMENT DES ANTENNES

Pour capter une station de radio au moyen de l'ampli-tuner DVD, vous devez relier les antennes AM et FM à l'ampli-tuner DVD. Cet ensemble est fourni avec une antenne cadre AM et une antenne FM intérieure. Si la réception des ondes est médiocre, ou encore si vous désirez l'améliorer, nous vous suggérons d'envisager l'emploi d'antennes extérieures. Pour de plus amples détails concernant cette question, veuillez consulter le revendeur YAMAHA ou un service après-vente.

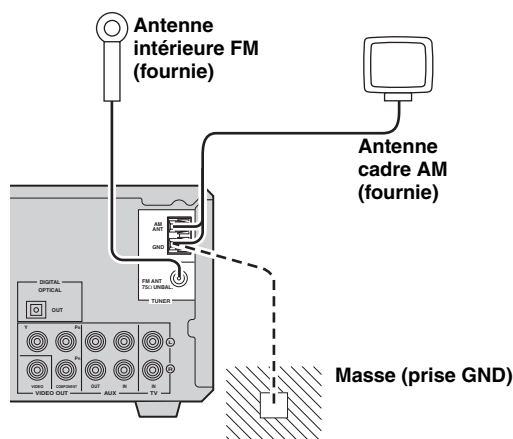

## ■ Quelques mots sur la mise à la masse

Par souci de sécurité et pour que le brouillage soit minimum, reliez la prise GND de l'antenne à une bonne masse. Une bonne masse peut être un pieu de métal enfoncé dans un sol humide.

## Raccordements de l'antenne cadre AM

### 1 Fixez le support à la base de l'antenne.

Si vous désirez accrocher l'antenne sur un mur, le support est alors inutile.

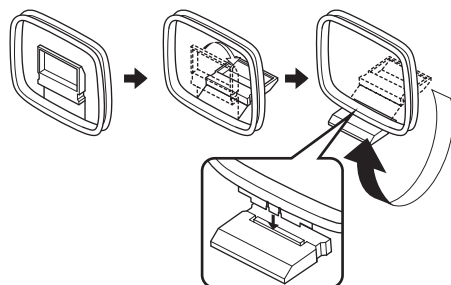

### 2 Appuyez sur la languette et soulevez-la.

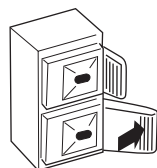

### 3 Insérez les fils de sortie de l'antenne cadre AM dans la borne AM ANT.

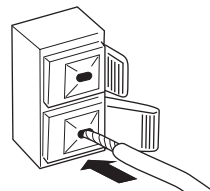

### 4 Relâchez la languette.

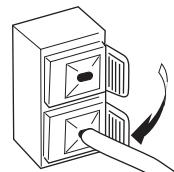

### 5 Répétez les étapes 2 à 4 pour insérer les fils de sortie de l'antenne cadre AM à la borne de terre.

### 6 Tenez l'antenne éloignée de l'ampli-tuner DVD et des câbles d'enceinte.

Lorsque vous souhaitez écouter la radio, orientez l'antenne dans la direction qui vous donne la meilleure réception.



## Raccordement de l'antenne FM

### 1 Reliez l'antenne FM intérieure fournie à la prise FM ANT de l'ampli-tuner DVD.

### 2 Tenez l'antenne éloignée de l'ampli-tuner DVD et des câbles d'enceinte.

# RACCORDEMENT D'APPAREILS EXTERIEURS

Vous pouvez raccorder d'autres appareils, comme un enregistreur CD ou MD aux prises suivantes de l'ampli-tuner DVD. Voici quelques exemples de connexions. Pour de plus amples détails concernant vos appareils, reportez-vous au mode d'emploi qui les accompagne.

## Raccordement d'un graveur de CD ou d'un enregistreur MD

Si vous reliez un graveur de CD ou un enregistreur MD à l'ampli-tuner DVD et que vous utilisez des câbles à fibres optiques, vous pouvez enregistrer les signaux audio appliqués sur l'ampli-tuner DVD numériquement. En outre, l'ampli-tuner DVD peut restituer les signaux audio provenant de l'un ou de l'autre de ces appareils d'enregistrement.



Les émissions AM et FM ne sont pas disponibles sur la prise de sortie DIGITAL OPTICAL OUT de cet appareil. Pour enregistrer une émission AM ou FM, utilisez un câble audio, disponible dans le commerce, de façon à relier la prise AUX OUT de l'ampli-tuner DVD à la prise d'entrée analogique de l'appareil d'enregistrement.

### Remarques

- Eteignez l'appareil avant de le raccorder à l'ampli-tuner DVD.
- Ne branchez pas la fiche du cordon d'alimentation de l'ampli-tuner DVD tant que tous les raccords ne sont pas terminés.

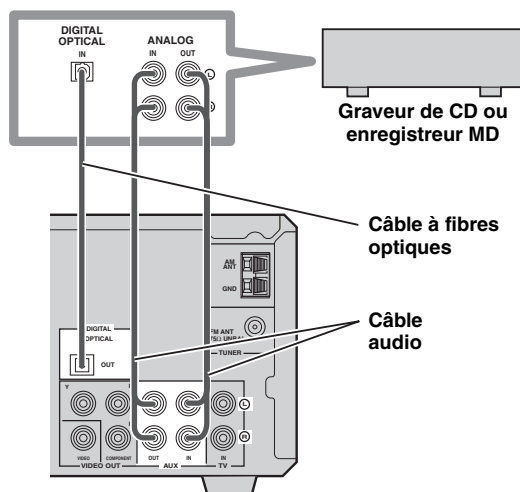

- 1** Reliez la prise DIGITAL OPTICAL OUT de l'ampli-tuner DVD à la prise d'entrée numérique de l'enregistreur à l'aide d'un câble optique.
- 2** Reliez les prises AUX OUT de l'ampli-tuner DVD aux prises d'entrée analogiques de l'appareil d'enregistrement en utilisant un câble audio.
- 3** Reliez les prises AUX IN de l'ampli-tuner DVD aux prises de sortie analogiques de l'enregistreur à l'aide d'un câble audio.

■ **Quelques mots concernant les prises AUX**

- Le signal appliqué sur la prise d'entrée AUX IN n'est pas disponible en sortie sur la prise AUX OUT.
- Les circuits analogiques et numériques de l'ampli-tuner DVD sont indépendants. Les signaux d'entrée analogique ne ressortent que par les prises de sortie analogique.

■ **A propos de la prise DIGITAL**

- La prise numérique est compatible avec les signaux PCM, Dolby Digital et DTS.
- La prise numérique est conçue d'après les normes EIA. Pour réaliser une liaison numérique, utilisez un câble à fibres optiques conforme aux normes EIA.



Cet appareil peut appliquer un DTS signal numériquement. Pour reproduire une source codée DTS, reliez la prise DIGITAL OPTICAL OUT de l'ampli-tuner DVD à la prise d'entrée numérique d'un appareil présentant un décodeur DTS.

**Raccordement des cordons d'alimentation**

Après avoir effectué tous les raccordements, branchez la fiche du cordon d'alimentation de l'ampli-tuner DVD et celle du caisson de graves (en option).

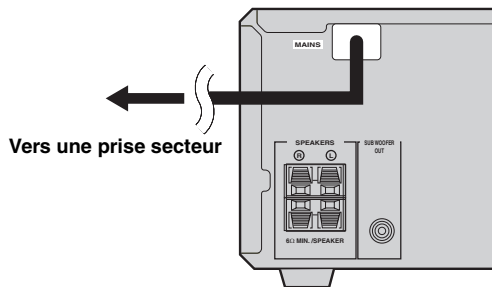

# INSTALLATION DES PILES DANS LA TELECOMMANDE

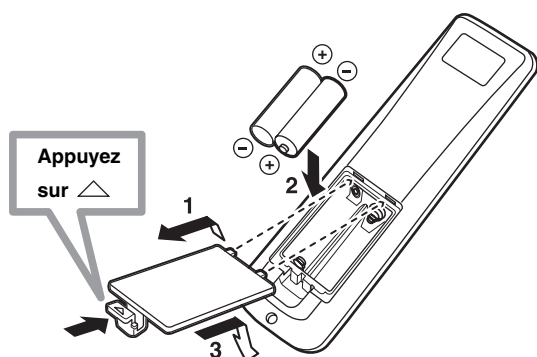

## ■ Pour remplacer les piles

Remplacez toutes les piles si la portée de fonctionnement du boîtier de télécommande diminue.

### Remarques

- N'utilisez pas tout à la fois une pile neuve et une pile usagée.
- N'utilisez pas, en même temps, des piles de type différent (par exemple, une pile alcaline et une pile au manganèse). Chaque type de pile possède des caractéristiques propres, même si la forme ou les dimensions sont identiques à un autre type.
- Lorsque les piles sont usées, retirez-les sans tarder du boîtier de télécommande pour éviter qu'elles n'exploient ou ne fuient.
- Mettez les piles au rebut conformément à la réglementation locale.
- Si une pile fuit, mettez-la immédiatement au rebut. Veillez à ce que l'électrolyte d'une pile ne vienne en contact ni avec votre peau ni avec un vêtement. Avant de mettre en place les piles, nettoyez leur logement.
- Effectuez le remplacement des piles en moins de 2 minutes de manière à ne pas provoquer l'effacement du contenu de la mémoire.

**1** Appuyez sur la marque située sur le couvercle du logement des piles et ouvrez le couvercle.

**2** Introduisez les 2 piles fournies (AA, R06, UM-3) dans le logement.  
Veillez à respecter les polarités indiquées dans le logement (+ et -).

**3** Refermez le logement des piles.

# UTILISATION DU BOITIER DE TELECOMMANDE

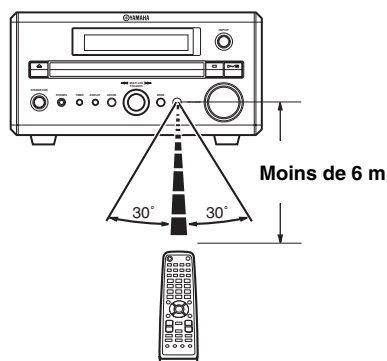

Utilisez la télécommande à moins de 6 m de l'ampli-tuner DVD et dirigez-la vers le capteur de télécommande (page 3).

### Remarques

- Veillez à ne renverser aucun liquide sur le boîtier de télécommande.
- Ne laissez pas tomber le boîtier de télécommande.
- Ne conservez pas le boîtier de télécommande dans les endroits suivants:
  - Chauds et humides, près d'un appareil de chauffage ou dans une salle de bains
  - Très froids
  - Poussiéreux

## MISE EN SERVICE/MISE EN VEILLE

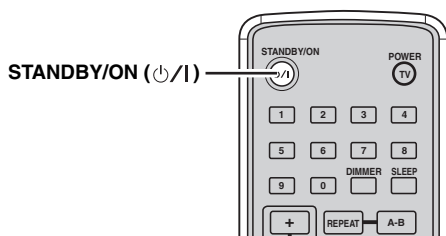

Appuyez une fois sur STANDBY/ON pour mettre l'ampli-tuner DVD en service.

Appuyez une nouvelle fois sur STANDBY/ON pour mettre l'ampli-tuner DVD en veille.



Vous pouvez mettre l'ampli-tuner DVD en veille économique en appuyant sur DISPLAY situé sur le panneau avant pendant le mode veille. Dans ce mode, tout l'écran dans l'ampli-tuner DVD est éteint. Pour annuler le mode veille économique, appuyez sur DISPLAY pendant le mode économique.

## SELECTION DE LA SOURCE

L'ampli-tuner DVD permet de lire de nombreuses sources. Après avoir relié le téléviseur, les enceintes, les antennes et les autres appareils audiovisuels, procédez de la manière indiquée ci-dessous pour sélectionner la source parmi celles raccordées à l'ampli-tuner DVD. Pour de plus amples détails concernant les raccordements, reportez-vous aux pages 8 à 12.

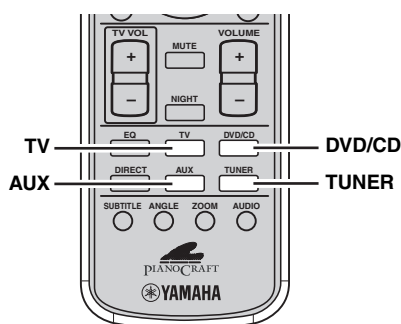

### ■ Pour sélectionner une source d'entrée en utilisant INPUT sur le panneau avant

Appuyez plusieurs fois de suite sur INPUT.

Chaque fois que vous appuyez sur INPUT, la source d'entrée change de la façon suivante:

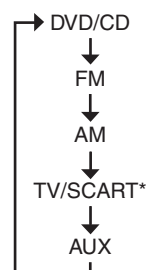

Effectuez l'une des opérations suivantes

#### Pour sélectionner l'entrée DVD/CD:

Appuyez sur DVD/CD.

#### Pour sélectionner l'entrée de la source externe (appareil externe relié à l'ampli-tuner DVD):

Appuyez sur AUX.

#### Pour sélectionner l'entrée TV:

Appuyez sur TV.

#### Modèles pour l'Europe et le Royaume-Uni uniquement

Les signaux d'entrée peuvent être commutés entre les signaux transmis aux prises TV IN et les signaux transmis à la prise AV (page 20).

#### Pour sélectionner l'entrée syntoniseur (récepteur radio AM ou FM):

Appuyez sur TUNER.

Chaque fois que vous appuyez sur TUNER, la source d'entrée sélectionne AM et FM.

\* SCART est applicable uniquement aux modèles pour l'Europe et le Royaume-Uni.



## REGLAGE DU VOLUME SONORE

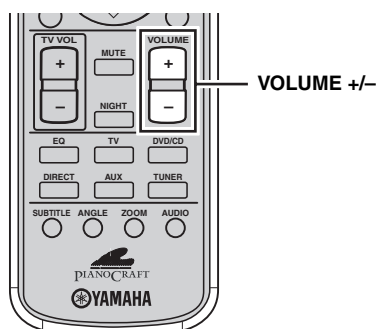

Appuyez sur **VOLUME +** pour augmenter le niveau sonore, et sur **VOLUME -** pour le diminuer.

## COUPURE DES SONS (SILENCIEUX)

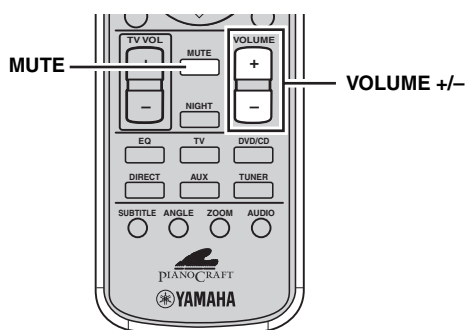

Appuyez sur **MUTE** pour couper les sons.

Pour rétablir les sons à leur niveau antérieur, appuyez sur appuyez une nouvelle fois sur **MUTE**, ou bien appuyez sur **VOLUME +/-**.

## REGLAGE DE L'HORLOGE

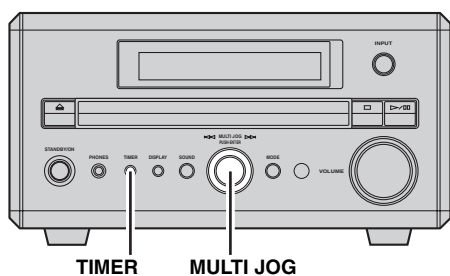

- 1 Appuyez sur **TIMER** sur le panneau avant pour sélectionner “**TIME**” puis appuyez à nouveau sur **MULTI JOG**.
- 2 Faites tourner **MULTI JOG** pour régler l’heure puis appuyez sur **MULTI JOG**.
- 3 Faites tourner **MULTI JOG** pour régler les minutes puis appuyez sur **MULTI JOG**.
- 4 Appuyez une nouvelle fois sur **MULTI JOG** pour régler l’heure.

### Remarque

Vous ne pouvez pas régler la minuterie sans régler l’horloge.

## REGLAGE DE LA MINUTERIE

Vous pouvez régler la minuterie de sorte que l’ampli-tuner DVD s’allume à l’heure spécifiée pour que la source sélectionnée soit lue automatiquement.

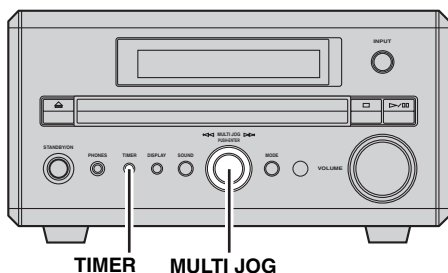

- 1 Appuyez sur **TIMER** sur le panneau avant pour sélectionner “**MINUTERIE**” puis appuyez sur **MULTI JOG**.
- 2 Faites tourner **MULTI JOG** dans le sens des aiguilles d’une montre pour sélectionner “**TIMER ON**” puis appuyez sur **MULTI JOG**.  
La valeur actuelle de la minuterie s’affiche.
- 3 Réglez l’heure de début de la lecture programmée en utilisant le **MULTI JOG**, puis appuyez sur **MULTI JOG**.
- 4 Faites tourner **MULTI JOG** pour sélectionner la source d’entrée à lire puis appuyez sur **MULTI JOG**.
- 5 Faites tourner **MULTI JOG** pour régler la durée (de 30 à 90 min) puis appuyez sur **MULTI JOG**.  
Vous pouvez régler la durée par tranches de 10 minutes.

### ■ Pour annuler la minuterie

Sélectionnez “**TIMER OFF**” au cours de l’opération 2 ci-dessus.

# REGLAGE DE LA MINUTERIE D'ARRÊT

Vous pouvez régler cette minuterie pour mettre automatiquement l'ampli-tuner DVD hors service à l'expiration d'un certain délai.

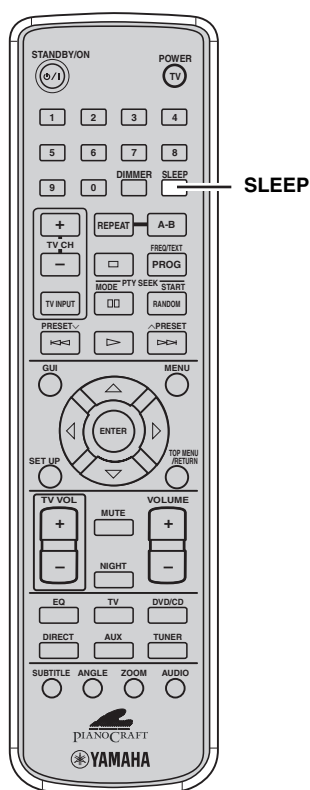

## Appuyez plusieurs fois de suite sur SLEEP pour régler la durée de la minuterie d'arrêt.

Chaque fois que vous appuyez sur SLEEP, la durée change de la façon suivante:

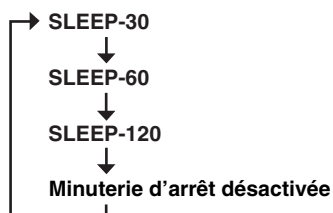

- L'ampli-tuner DVD passe automatiquement en mode luminosité.

### Remarques

- La minuterie d'arrêt n'agit que sur l'ampli-tuner DVD. Elle n'est pas capable de mettre hors service d'autres appareils, même s'ils sont reliés à l'ampli-tuner DVD.
- La minuterie d'arrêt est annulée dès lors que vous mettez l'ampli-tuner DVD en veille.
- L'ampli-tuner DVD conserve en mémoire les réglages de mode et de lecture au moment où il est mis en veille. Ces réglages sont donc disponibles au moment où vous remettez l'ampli-tuner DVD en service.

## ■ Pour régler la minuterie d'arrêt en utilisant MULTI JOG

Appuyez plusieurs fois de suite sur TIMER sur le panneau avant jusqu'à ce qu'apparaisse "SLEEP" sur l'écran de l'ampli-tuner DVD.

Faites tourner MULTI JOG pour régler la durée (de 5 à 240 min).

Vous pouvez régler la durée par tranches de 5 minutes (de 5 à 60 min), par tranches de 10 minutes (de 60 à 120 min) ou par tranches de 30 minutes (de 120 à 240 min).

## ■ Pour désactiver la minuterie

Appuyez plusieurs fois de suite sur SLEEP jusqu'à ce que "SLEEP" disparaisse de l'écran de l'ampli-tuner DVD.

Vous pouvez aussi annuler la minuterie d'arrêt en utilisant MULTI JOG. Appuyez plusieurs fois de suite sur TIMER sur le panneau avant jusqu'à ce qu'apparaisse "SLEEP" sur l'écran de l'ampli-tuner DVD puis faites tourner MULTI JOG pour sélectionner "SLEEP-00".

# MODIFICATION DE LA LUMINOSITE DE L'ECRAN

Vous pouvez modifier la luminosité de l'écran de l'ampli-tuner DVD.

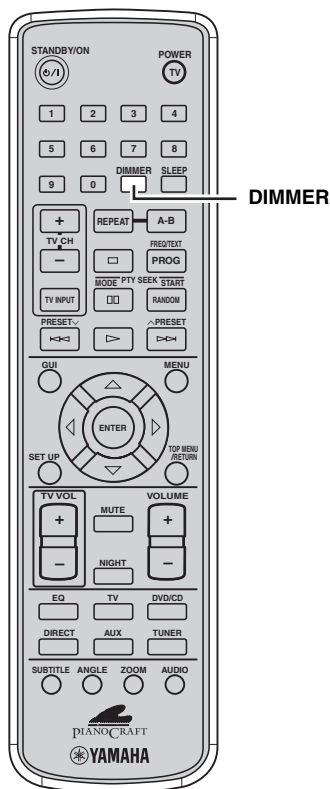

## Appuyez sur DIMMER.

Chaque fois que vous appuyez sur DIMMER, la luminosité de l'écran sélectionne Luminosité activée et Luminosité désactivée.

## ■ Pour annuler le mode luminosité

Appuyez une nouvelle fois sur DIMMER.

# MODIFICATION DU REGLAGE DVD SUR LE TELEVISEUR (MENU AFFICHAGE A L'ECRAN)

Vous pouvez modifier divers réglages relatifs à la lecture de DVD à partir du menu affiché sur l'écran du téléviseur relié à l'ampli-tuner DVD. Pour de plus amples détails concernant les options proposées par le menu, reportez-vous à "Guide de l'affichage à l'écran" (page 20).

## Utilisation du menu de l'affichage à l'écran

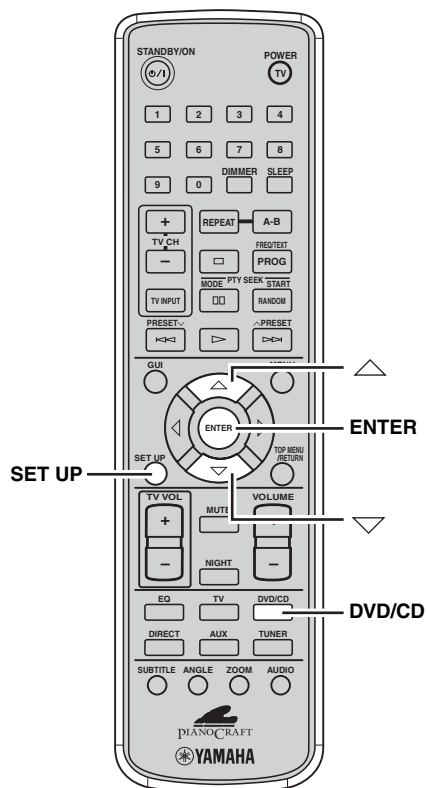

**1** Appuyez sur DVD/CD, puis appuyez sur SET UP pour afficher le menu sur l'écran du téléviseur.

**2** Appuyez sur  $\triangle$  ou sur  $\nabla$  pour sélectionner une option du menu puis appuyez plusieurs fois de suite sur ENTER pour préciser la valeur à donner au paramètre sélectionné.

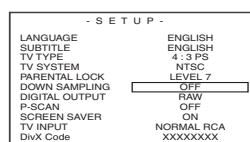

**3** Appuyez sur SET UP pour quitter le menu de l'affichage à l'écran.

## Guide de l'affichage à l'écran

Menu	Rôle
<b>LANGUAGE</b>	Définit la langue du menu et des messages de l'affichage à l'écran. Vous pouvez choisir entre l'anglais, l'allemand, le français, l'espagnol, l'italien et le chinois simplifié. Le chinois simplifié est disponible pour le modèle standard uniquement. Ce menu change également la langue de la piste son. Si la langue sélectionnée n'est pas disponible sur le DVD, l'une des langues enregistrées est automatiquement sélectionnée.
<b>SUBTITLE</b>	Définit la langue des sous-titres. Sélectionnez l'une des options proposées; Son coupé, Anglais, Allemand, Français, Espagnol, Italien, etc. Si la langue sélectionnée n'est pas disponible sur le DVD, l'une des langues enregistrées est automatiquement sélectionnée.
<b>TV TYPE</b>	Ce menu permet de préciser le format de l'image de votre téléviseur. Sélectionnez un réglage parmi "4:3 PS" (4:3 Pan&Scan), "4:3 LB" (4:3 Letter Box) et "16:9".
<b>TV SYSTEM</b>	<p>Pour sélectionner le standard de télévision: "PAL", "NTSC" ou "AUTO". Si le téléviseur est compatible NTSC et PAL, adoptez la valeur "AUTO".</p> <p></p> <p>Vous pouvez modifier le standard de télévision en appuyant sur GUI lorsque le menu d'affichage à l'écran apparaît.</p> <p><b>Remarques</b></p> <ul style="list-style-type: none"> <li>• La qualité de l'image peut se détériorer lors de la lecture en "NTSC" d'un disque formaté dans le système PAL ou lors de la lecture en "PAL" d'un disque formaté dans le système NTSC.</li> <li>• Selon le format vidéo, le réglage "AUTO" peut ne pas fonctionner correctement. Dans ce cas, essayer le réglage "NTSC" ou "PAL".</li> </ul>
<b>PARENTAL LOCK</b>	<p>Ce menu permet de régler le niveau de restriction de la lecture du DVD. Certains disques DVD contiennent un niveau de restriction qui permet aux parents de retirer des scènes ou d'empêcher la lecture de disques par des enfants. Vous pouvez changer un mot de passe ou empêcher les enfants de changer de niveau. &lt;PASSWORD&gt; Utilisez les touches de chiffres pour modifier les "PARENTAL LOCK" réglages. Le mot de passe par défaut est défini sur "1234". &lt;RATING&gt; UNLOCK: "PARENTAL LOCK" est désactivé. LEVEL 1 à 7: Plus le niveau est bas, plus les restrictions sont élevées. ADULT: Sélectionnez cette touche lorsque vous voulez lire tous les DVD. &lt;CHANGE PASSWORD&gt; Saisissez un nouveau mot de passe dans le champ "NEW PASSWORD" et le champ "CONFIRM PASSWORD".</p>
<b>DOWN SAMPLING</b>	<p>Pour définir le sous-échantillonnage de la piste LPCM à 48 kHz sur "OFF" ou "ON". OFF: Le signal de sortie audio présent sur la prise DIGITAL OPTICAL OUT n'est pas sous-échantillonné. ON: Le signal de sortie audio présent sur la prise DIGITAL OPTICAL OUT est sous-échantillonné sur la piste LPCM codée à 48 kHz.</p>
<b>DIGITAL OUTPUT</b>	<p>Pour que le type de signal de sortie présent sur la prise DIGITAL OPTICAL OUT soit "RAW" ou "PCM". RAW: Pour émettre tous les types de signaux numériques que l'ampli-tuner DVD peut produire. PCM: Convertit le signal (sauf pour les sources DTS) en signal PCM avant de le restituer.</p> <p><b>Remarque</b></p> <p>Les signaux ne sont pas fournis par les enceintes ou les prises AUX OUT pendant la lecture de sources DTS.</p>
<b>P-SCAN</b>	<p>Pour définir le type de signal de sortie présent sur les prises VIDEO OUT COMPONENT. OFF: Les signaux entrelacés sont présents sur les prises VIDEO OUT COMPONENT. ON: Les signaux progressifs sont présents sur les prises VIDEO OUT COMPONENT.</p> <p></p> <p>Vous pouvez arrêter le balayage progressif en appuyant sur ZOOM lorsque le menu de l'affichage à l'écran apparaît.</p>
<b>SCREEN SAVER</b>	<p>Ce menu permet de définir la fonction d'économiseur d'écran (page 22). ON: L'économiseur d'écran fonctionne. OFF: L'économiseur d'écran ne fonctionne pas.</p>
<b>TV INPUT</b>	<p>(Modèles pour l'Europe et le Royaume-Uni uniquement) Cette touche permet de sélectionner les signaux appliqués sur une entrée lorsque la source d'entrée est définie sur TV et les signaux appliqués sur les prises TV IN et les signaux appliqués sur la borne AV. NORMAL RCA: Les signaux appliqués sur les prises TV IN sont restitués. SCART: Les signaux appliqués sur la borne AV sont restitués.</p>
<b>DivX Code</b>	<p>Le code d'enregistrement DivX®VOD (Vidéo à la demande) apparaît. Utilisez ce code d'enregistrement pour acheter ou louer des vidéos auprès du service DivX®VOD sur le site <a href="http://www.divx.com/vod">www.divx.com/vod</a>. Suivez les instructions pour télécharger une vidéo sur un CD-R/RW et le lire sur cet ampli-tuner. Sachez toutefois que toutes les vidéos téléchargées de DivX®VOD ne peuvent être lues que sur cet ampli-tuner. Pour le détail à ce sujet, voir <a href="http://www.divx.com/vod">www.divx.com/vod</a>.</p>

# TYPES DE DISQUES PRIS EN CHARGE

L'ampli-tuner DVD est conçu pour la lecture des disques portant film ou musique. Étant donné que certaines opérations de l'ampli-tuner DVD dépendent du disque utilisé, des marques de type de disque pris en compte accompagnent ces opérations. La présence d'une marque de disque signifie que l'opération dont il s'agit est possible sur ce type de disque. Pour de plus amples détails concernant les normes régissant les disques pris en compte et les remarques sur leur utilisation, reportez-vous aux paragraphes "Informations sur les disques" (page 48) et "Manipulation des disques" (page 49). Les opérations qui ne sont pas accompagnées d'une marque de type de disque, sont possibles avec tous les types.

DVD vidéo	Video CD	Music CD
<b>DVD-V</b>	<b>VCD</b>	<b>CD</b>

## Quelques mots sur les disques MP3, WMA, DivX® et les disques JPEG

Vous pouvez demander la lecture de fichiers MP3, WMA et DivX® enregistrés sur CD-R ou CD-RW comme s'il s'agissait d'une plage de CD de musique ou de DVD. L'ampli-tuner DVD considère que les dossiers d'un disque sont des albums, et que les fichiers sont des plages (comme le montre l'illustration ci-dessous). Vous pouvez également demander la lecture des fichiers image JPEG enregistrés sur CD-R ou CD-RW. Pour de plus amples détails concernant la lecture de ces fichiers, reportez-vous au paragraphe "PROFITER DES FICHIERS MULTIMEDIA SUR LES DISQUES" (page 32).

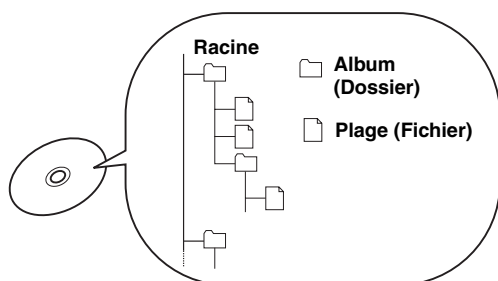

### Qu'est-ce que MP3?

"MP3 (MPEG-1 Audio Layer-3)" est une technique connue pour compresser les données audio de manière à réduire la taille des fichiers. La qualité de la reproduction est préservée par cette technique.

### Remarques

- Selon les conditions d'enregistrement, et en particulier les paramètres employés, l'ampli-tuner DVD peut être dans l'incapacité de lire le disque, ou de le lire dans l'ordre où il a été gravé.
- L'ampli-tuner DVD peut prendre en compte les trains binaires à 32, 64, 96, 128, 192, 256 ou 320 kb/s, ainsi que les fichiers MP3 à train binaire variable.
- L'ampli-tuner DVD peut prendre en compte les fréquences d'échantillonnage de 16, 32, 44,1 et 48 kHz.

### Qu'est-ce que WMA?

"WMA (Windows Media Audio)" est un format de fichier Microsoft de compression des fichiers audio numériques similaire au format MP3 mais avec une fréquence de compression plus élevée que MP3.

### Qu'est-ce que JPEG?

"JPEG" est un format de compression des données d'images fixes. Avec une perte acceptable au niveau de la qualité (une fraction des données est supprimée), la taille d'une image peut être réduite à 1/10, voire 1/100, de l'original.

### Remarque

Cet appareil ne prend pas en compte le format JPEG progressif.

### Qu'est-ce que DivX® ?

"DivX®" est une méthode de compression mise au point par DivX® Networks, Inc. Les données vidéo numériques sont compressées dans des formats permettant de les transmettre par Internet sans réduire la qualité originale de l'image. Vous devez posséder un logiciel à codec DivX® pour lire les films DivX® ou bien pour convertir les données dans le format DivX®.

# OPERATIONS DE BASE POUR LA LECTURE

Procédez de la manière indiquée ci-dessous pour la lecture de base. L'ampli-tuner DVD possède, par ailleurs, de nombreuses fonctions pouvant être employées lors de la lecture d'un disque. Pour de plus amples détails concernant cette question, reportez-vous à "OPERATIONS UTILES POUR LA LECTURE" (page 23).

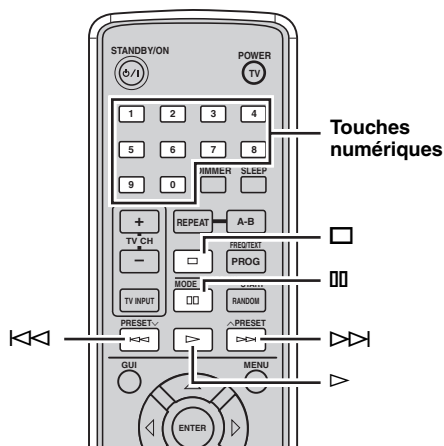

## ■ Pour commander la lecture

Appuyez sur  $\triangleright$ .



• Si vous n'effectuez aucune opération dans les 180 minutes qui suivent l'affichage du menu sur l'écran de votre téléviseur, l'ampli-tuner DVD active la fonction d'économiseur d'écran. Pour annuler la fonction d'économiseur d'écran, appuyez sur n'importe quelle touche. Si vous n'effectuez aucune opération dans les 30 minutes qui suivent l'activation de l'économiseur d'écran, l'ampli-tuner DVD se met en veille.

- **CD** Vous pouvez lire les 10 premières secondes de chaque piste en appuyant sur  $\triangleright$  et en maintenant la touche enfoncée. Appuyez à nouveau sur  $\triangleright$  pour lire la plage actuelle.

## ■ Pour arrêter la lecture

Appuyez sur  $\square$ .



Lorsque vous arrêtez la lecture, l'ampli-tuner DVD met en mémoire le point d'arrêt et le message "RESUME" s'affiche sur l'écran du panneau avant. Si vous appuyez sur  $\triangleright$ , la lecture commence là où elle a été arrêtée.

## ■ Pour interrompre la lecture

Appuyez sur  $\square$ .

Pour reprendre la lecture normale, appuyez sur  $\triangleright$ .



Si vous n'effectuez aucune opération dans les 15 minutes qui suivent l'arrêt ou l'interruption de la lecture du disque, l'ampli-tuner DVD active l'économiseur d'écran. Pour annuler la fonction d'économiseur d'écran, appuyez sur n'importe quelle touche. Si vous n'effectuez aucune opération dans les 30 minutes qui suivent l'activation de l'économiseur d'écran, l'ampli-tuner DVD se met en veille.

## ■ Pour déplacer rapidement le capteur dans un sens ou dans l'autre



Pour atteindre le début du disque, appuyez sur  $\lll$  et maintenez la touche enfoncée. Pour atteindre la fin du disque, appuyez sur  $\ggg$  et maintenez la touche enfoncée.

Dès que le déplacement rapide vers la fin ou le début du disque démarre, vous pouvez modifier la vitesse (2X, 4X, 8X ou 20X) en appuyant plusieurs fois de suite sur  $\lll$  ou  $\ggg$ . Appuyez sur  $\triangleright$  pour poursuivre la lecture normale.

### Remarque

Les enceintes n'émettent aucun son pendant le déplacement rapide du capteur au-dessus d'un disque Dolby Digital.

## ■ Pour sauter un chapitre (ou une plage)

Pour revenir au début du chapitre (de la plage) actuel, appuyez sur  $\lll$ .

Pour atteindre le début du chapitre (de la plage) suivant, appuyez sur  $\ggg$ .

Pour atteindre le début du chapitre (de la plage) précédent, appuyez rapidement deux fois sur  $\lll$ .

### Remarque

Le saut de chapitre (de plage) peut ne pas fonctionner parfaitement lorsque la lecture du Video CD est commandée par menu (page 27).

## ■ Pour préciser la plage à lire **VCD** **CD**

Utilisez les touches numériques pour taper le numéro de la plage à lire puis appuyez sur  $\triangleright$ .

Pour taper un nombre de 2 chiffres, appuyez sur la touche correspondant au deuxième chiffre puis sur la touche correspondant au premier chiffre.



# OPERATIONS UTILES POUR LA LECTURE

Grâce à l'ampli-tuner DVD, vous pouvez profiter d'un film ou d'un concert de diverses manières. Pour de plus amples détails concernant les opérations de lecture de base, reportez-vous au paragraphe "OPERATIONS DE BASE POUR LA LECTURE" (page 22).

## Lecture dans un ordre donné (Lecture programmée)

Vous pouvez personnaliser l'ordre de lecture. Vous pouvez aussi afficher l'ordre de lecture ou supprimer toute la programmation après avoir spécifié l'ordre de lecture.

### Remarque

Pour personnaliser l'ordre de lecture, allumez le téléviseur raccordé à l'ampli-tuner DVD.

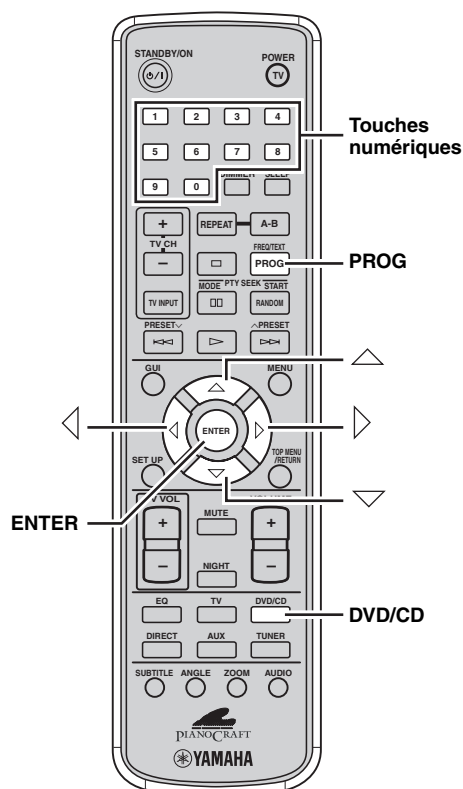

### 1 Appuyez sur DVD/CD, puis sur PROG après avoir arrêté la lecture du disque.

Le menu "Program Input" s'affiche sur l'écran du téléviseur.

### 2 Appuyez sur les touches numériques pour spécifier un couple de plage ou titre/chapitre à programmer.

### 3 pour faire avancer le curseur au champ suivant.

### 4 Répétez les étapes 2 et 3 jusqu'à ce que tous les couples de plages ou titres/chapitres souhaités soient enregistrés.

Vous pouvez enregistrer 12 couples de plages ou titres/chapitres au maximum.

### 5 Appuyez sur pour sélectionner "Play Program" puis appuyez sur ENTER.

Le témoin "PROG" s'éclaire sur l'afficheur de l'ampli-tuner DVD, le menu de l'affichage à l'écran disparaît et la lecture programmée commence aussitôt. Si la lecture ne commence pas automatiquement, appuyez sur .

### Remarque

La lecture programmée n'est pas disponible lorsque la commande de la lecture (fonction PBC) des CD vidéo est activée.





Vous pouvez lire de façon répétée les couples de plages ou titres/chapitres programmés (page 25).

## Lecture aléatoire

Vous pouvez lire des pages ou des chapitres de façon aléatoire.

### Remarques

- La lecture aléatoire peut être impossible avec certains DVD.
- Si vous appuyez sur  pendant la lecture aléatoire, la page ou le chapitre suivant sera sélectionné et lu de façon aléatoire. Si vous appuyez sur , la page ou le chapitre actuellement en cours de lecture sera lu à partir du début. La lecture d'une page ou d'un chapitre ne peut pas être répétée pendant la lecture aléatoire.

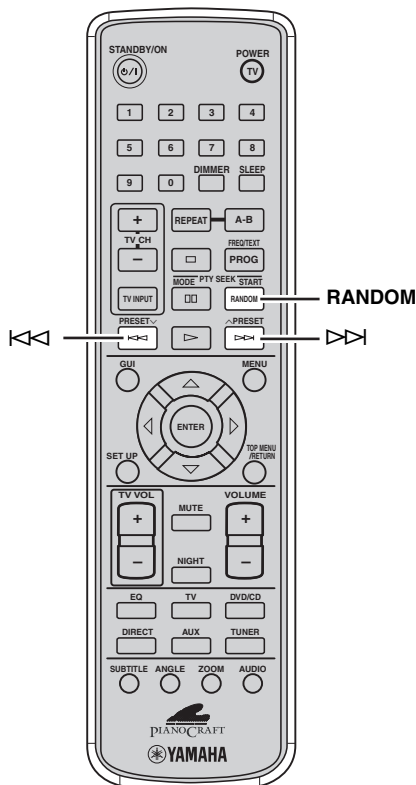

### Appuyez sur RANDOM.

Le témoin "RANDOM" s'éclaire sur l'afficheur de l'ampli-tuner DVD.

### ■ Pour abandonner la lecture aléatoire

Appuyez une nouvelle fois sur RANDOM.

## Répétition de la lecture (Lecture répétée)

Vous pouvez répéter un chapitre (une plage), un titre ou un disque. Par ailleurs, vous pouvez préciser deux points (le point de départ et le point d'arrivée) et demander la répétition de l'intervalle A-B (page 26).

### Remarques

- La lecture répétée peut être impossible avec certains DVD.
- Dans le cas d'un CD vidéo, la lecture commandée par menu (page 27) n'est pas disponible en même temps que la lecture répétée.

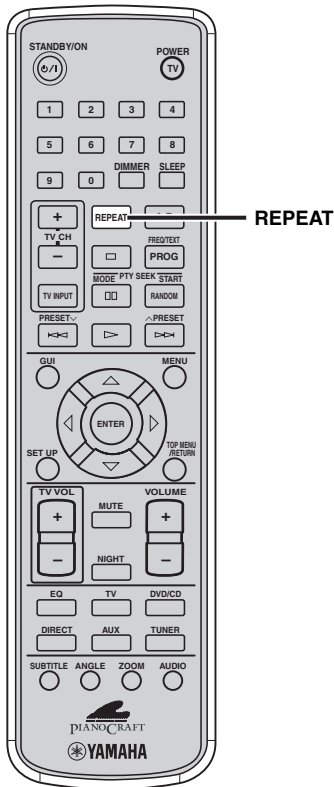

- 1 **Commandez la lecture du disque, du titre, du chapitre ou de la plage qui doivent être répétés.**

Pour de plus amples détails concernant cette question, reportez-vous à "OPERATIONS DE BASE POUR LA LECTURE" (page 22).

- 2 **Appuyez plusieurs fois de suite sur REPEAT.**

Le témoin REPEAT (  ) s'éclaire sur l'afficheur de l'ampli-tuner DVD.

Chaque fois que vous appuyez sur REPEAT, le témoin sur l'afficheur de l'ampli-tuner DVD change de la façon suivante:

#### DVD-V

 Le témoin CHAP clignote  
(La lecture répétée du chapitre en cours de lecture)



 Le témoin TITLE clignote  
(La lecture répétée du titre en cours de lecture)



Le témoin REPEAT s'éteint  
(lecture normale)

#### VCD CD

 S  
(La lecture répétée de la plage en cours de lecture)



 F  
(La lecture répétée du disque en cours de lecture)



Le témoin REPEAT s'éteint  
(lecture normale)

- **Pour abandonner la lecture répétée**

Appuyez plusieurs fois de suite sur REPEAT jusqu'à ce que le témoin REPEAT s'éteigne.

## ■ Pour répéter l'intervalle entre 2 points (Répétition de l'intervalle A-B)

Vous pouvez demander la répétition d'un passage d'un titre (d'une plage) défini par 2 points (point de départ et point d'arrivée).

### Remarques

- La répétition de l'intervalle A-B peut être impossible avec certains DVD.
- Dans la répétition de l'intervalle A-B, l'intervalle doit être tout entier à l'intérieur d'un titre (d'une plage).

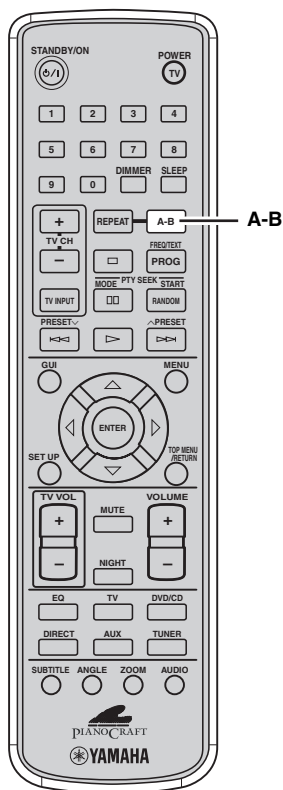

### 1 Commandez la lecture du titre ou de la plage qui contiennent le passage devant être répété.

Pour de plus amples détails concernant cette question, reportez-vous à "OPERATIONS DE BASE POUR LA LECTURE" (page 22).

### 2 Au moment où se présente le point de départ, appuyez sur A-B.

Le témoin "➡ A-" s'éclaire sur l'afficheur de l'ampli-tuner DVD.

### 3 Au moment où se présente le point d'arrivée, appuyez à nouveau sur A-B.

La répétition de l'intervalle A-B commence.

Le témoin "➡ A-B" s'éclaire sur l'afficheur de l'ampli-tuner DVD.

### ■ Pour abandonner la répétition de l'intervalle A-B

Appuyez une nouvelle fois sur A-B.

Le témoin "➡ A-B" s'éteint et la répétition de l'intervalle A-B est abandonnée.

## Utilisation des menus de disque (menu de DVD, menu de commande de lecture de Video CD)

De nombreux DVD et Video CD portent des menus de lecture appelés “menu DVD” et “menu de commande de lecture de Video CD”. Ces menus fournissent un moyen commode d’employer le disque. Procédez comme il est dit ci-dessous pour utiliser, grâce à l’ampli-tuner DVD, le menu d’un DVD ou la lecture commandée par menu d’un CD vidéo.

### Remarque

Les menus et les modes opératoires varient avec chaque disque. Pour de plus amples détails sur le disque, reportez-vous à son menu ou au livret qui l’accompagne.

### ■ Pour utiliser le menu du DVD **DVD-V**

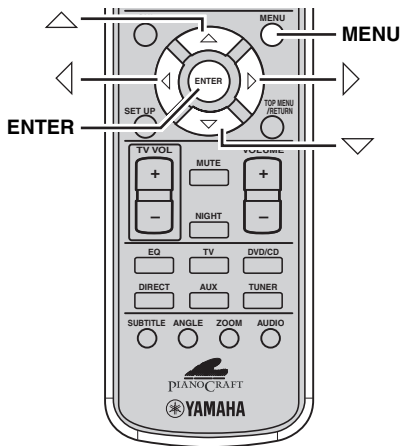

### ■ Pour utiliser le menu de commande de lecture d’un Video CD **VCD**

Si le Video CD possède un menu de commande de lecture, ce menu s’affiche sur l’écran du téléviseur dès que le disque est chargé. Pour utiliser le menu de commande de lecture à partir du boîtier de télécommande de l’ampli-tuner DVD, servez-vous des touches suivantes.

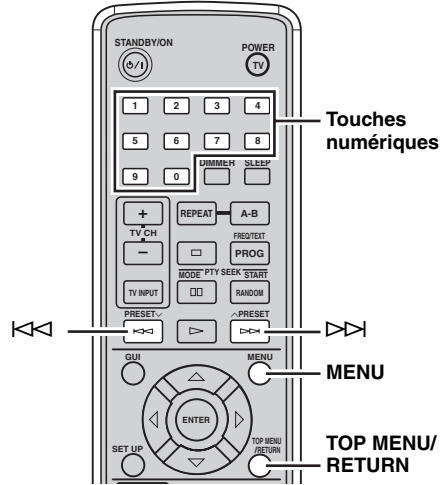

**MENU:** Active ou désactive la lecture commandée par menu.

**Touches numériques:** Pour sélectionner une option.

**▶▶:** Pour accéder à la page suivante.

**◀◀** ou **TOP MENU/RETURN:** Pour revenir à la page précédente.

## 1 Appuyez sur MENU.

Le menu du DVD s’affiche sur l’écran.



Avec certains disques, le menu du DVD apparaît dès que le chargement du disque est terminé.

## 2 Appuyez sur ▲ / ▼ / ◀ / ▶ pour sélectionner une option du menu puis appuyez sur ENTER.

## CHOIX DES DIALOGUES, DES SOUS-TITRES ET DE L'ANGLE DVD-V

Vous pouvez choisir la langue des dialogues et celle des sous-titres qui seront employées pour la lecture du DVD. Vous pouvez aussi sélectionner l'angle de prise de vues qui sera utilisé pour la lecture du DVD.

### Remarque

Ce choix n'est possible que si le disque porte la même gravure en plusieurs langues ou la même scène filmée sous plusieurs angles. Pour de plus amples détails sur le disque, reportez-vous à son menu ou au livret qui l'accompagne.

### Choix de la langue des dialogues et des sous-titres

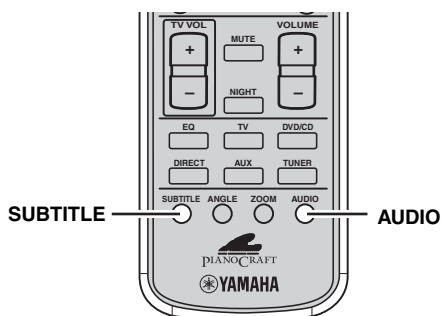

**Pendant la lecture du disque, ou pendant une pause, appuyez plusieurs fois de suite sur AUDIO ou SUBTITLE pour sélectionner la langue des dialogues ou celle des sous-titres.**

La langue des dialogues ou des sous-titres apparaît sur l'écran du téléviseur.

### ■ Pour supprimer les sous-titres

Sélectionnez "Off".

### Choix de l'angle de prise de vues

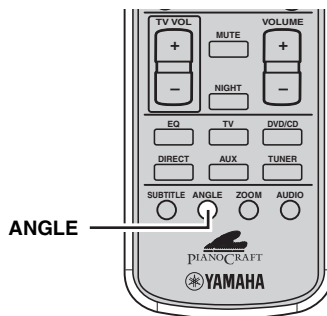

**Pendant la lecture du disque, appuyez plusieurs fois de suite sur ANGLE pour sélectionner l'angle de prise de vues.**

# ZOOM SUR LES IMAGES DVD-V

Pendant la lecture d'un DVD ou d'un CD vidéo, vous pouvez effectuer un zoom sur une partie de l'image.

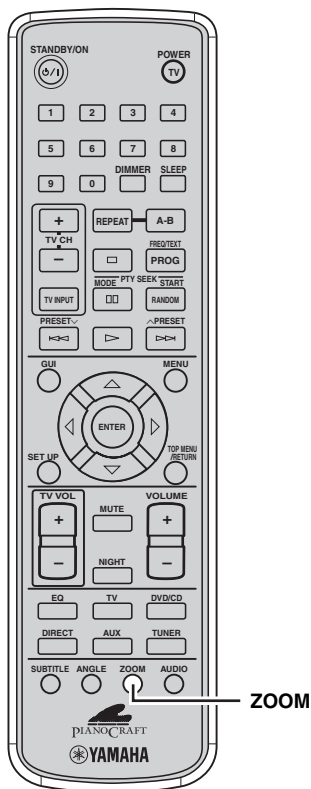

## 1 Pendant la lecture du disque, ou pendant une pause, appuyez sur ZOOM.

La valeur actuelle du zoom s'affiche sur l'écran du téléviseur.

## 2 Appuyez plusieurs fois de suite sur ZOOM pour sélectionner l'échelle du zoom.

Chaque fois que vous appuyez sur ZOOM, le zoom change de la façon suivante:

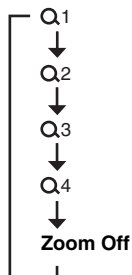

### ■ Pour revenir à l'échelle d'origine

Sélectionnez "Zoom Off".



Vous pouvez aussi effectuer un zoom sur un VCD, JPEG et des DivX® images.

# UTILISATION DE L'IUG

Vous pouvez afficher sur l'écran du téléviseur plusieurs informations sur le disque en cours de lecture et préciser le moment à partir duquel doit commencer la lecture.

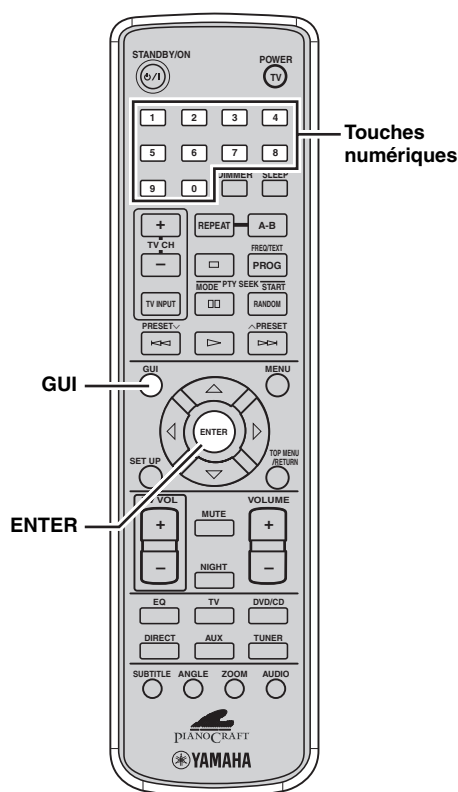

## 1 Pendant la lecture du disque, ou pendant une pause, appuyez sur GUI.

Le type de disque, le temps écoulé, le temps restant, les informations sur le titre/chapitre/plage, les informations sur l'angle de prise de vues, les informations sur les dialogues, les informations sur les sous-titres et le débit binaire s'affichent.

```
DVD VIDEO          00:08:32  02:07:27
Title  1/5  CHAPTER  4/52  Angle  1/1
Audio   1/3          6ch Eng
Preferred Sub  Off
Bitrate  7.168Mbps
```

## 2 Appuyez une nouvelle fois sur GUI.

L'écran d'entrée du temps écoulé s'affiche.

## 3 Utilisez les touches numériques pour taper le temps écoulé au passage duquel doit commencer la lecture puis appuyez sur ENTER.

Si vous appuyez sur GUI sans appuyer sur les touches numériques, l'écran d'entrée du temps écoulé disparaît.



# PROFITER D'UNE VIDEO D'EXCELLENTE QUALITE (NTSC/BALAYAGE PROGRESSIF)

Avec le balayage progressif, une image se forme en une seule passe, une ligne étant définie à la suite de celle qui la précède; avec le balayage entrelacé, celui qui est le plus souvent adopté par les téléviseurs, deux passages sont nécessaires pour former une image. Le balayage progressif donne une image de meilleure qualité car il réduit le bruit vidéo. Pour profiter des DVD compatibles avec le balayage progressif, vous devez relier l'ampli-tuner DVD à un téléviseur possédant des entrées pour les composantes vidéo et compatible avec le balayage progressif. Pour de plus amples détails concernant les raccordements, reportez-vous au paragraphe "Autres méthodes de raccordement" (page 9).

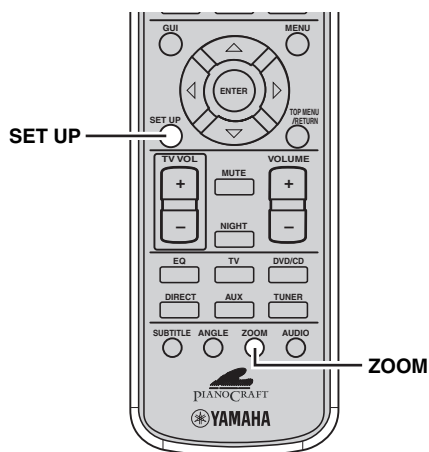

## ■ Pour mettre en service le balayage progressif

Après avoir arrêté la lecture du disque, appuyez sur SET UP pour afficher le menu de l'affichage à l'écran et appuyez sur ZOOM.

Le balayage progressif est adopté et le témoin "PROGRESSIVE" s'éclaire sur l'afficheur de la face avant de l'ampli-tuner DVD.

## ■ Pour arrêter le balayage progressif

Après avoir arrêté la lecture du disque, appuyez sur SET UP pour afficher le menu de l'affichage à l'écran et appuyez sur ZOOM.



- Lorsque le balayage progressif est hors service, l'ampli-tuner DVD fournit un signal vidéo à balayage entrelacé.
- Pendant la lecture vous ne pouvez pas passer du balayage progressif au balayage entrelacé.

### Remarques

- Lorsque vous faites reproduire une image 4/3 sur un téléviseur 16/9, le balayage progressif peut engendrer une image qui occupe toute la surface de l'écran. Dans ce cas, modifiez le format de l'image en utilisant le menu affiché sur l'écran du téléviseur (page 19). Si vous ne pouvez pas trouver un format satisfaisant, appuyez sur SET UP pour afficher le menu affiché sur l'écran puis appuyez sur ZOOM de manière à arrêter le balayage progressif (et utilisez la sortie à balayage entrelacé).
- L'UTILISATEUR DOIT SAVOIR QUE TOUS LES TÉLÉVISEURS HAUTE DÉFINITION NE SONT PAS COMPATIBLES AVEC CET APPAREIL, CE QUI PEUT PROVOQUER L'APPARITION DANS L'IMAGE DE SIGNAUX INDÉSIRABLES. DANS LE CAS D'ANOMALIES RENCONTRÉES AVEC DES IMAGES 525 LIGNES À BALAYAGE PROGRESSIF, IL EST CONSEILLÉ D'OPTER POUR LA SORTIE À "DÉFINITION STANDARD". SI VOUS AVEZ DES QUESTIONS CONCERNANT LA COMPATIBILITÉ DE CAT APPAREIL, CONSULTEZ UN DE NOS CENTRES DE SERVICE APRÈS-VENTE.
- Cet appareil est compatible avec la gamme des projecteurs et des écrans à plasma fabriqués par YAMAHA.

### Modèles pour l'Europe et le Royaume-Uni uniquement

Lorsque le commutateur RGB/YUV (page 9) est défini sur "RGB", Balayage progressif n'est pas disponible.

# PROFITER DES FICHIERS MULTIMEDIA SUR LES DISQUES

Cet ampli-tuner DVD peut lire les fichiers MP3, WMA, DivX® et JPEG enregistrés sur les CD-R/RW ou les CD du commerce.

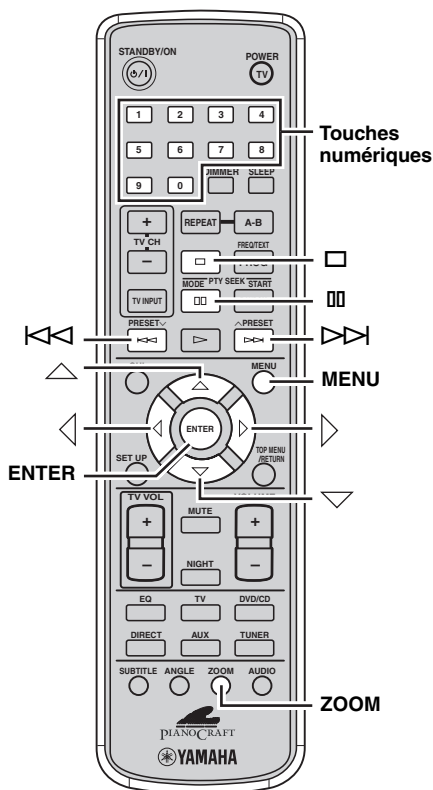

## 1 Placez un disque dans le tiroir.

Le menu du disque s'affiche sur l'écran du téléviseur.

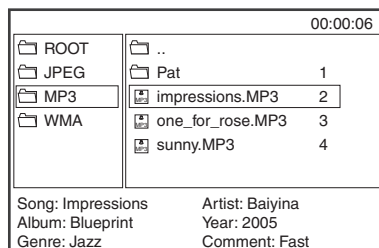

Selon la complexité de l'arborescence des dossiers et des fichiers, il faut parfois attendre plus de 30 secondes avant que la lecture du disque commence.

## 2 Appuyez sur $\triangle$ / $\nabla$ pour sélectionner le dossier souhaité et sur ENTER pour ouvrir le dossier.

Pour passer au dossier supérieur, sélectionnez l'icône du dossier avec deux points.

## 3 Appuyez sur $\triangle$ / $\nabla$ pour sélectionner un fichier puis sur ENTER pour le confirmer.

La lecture commence à partir du fichier sélectionné jusqu'à la fin du dossier.

Lorsque vous sélectionnez un fichier JPEG, un diaporama du dossier en cours démarre automatiquement. Appuyez sur  $\square$  pour interrompre le diaporama ou sur  $\square$  pour afficher l'écran de liste. Pour sélectionner le fichier précédent/suivant, appuyez sur  $\lll$  /  $\ggg$ .



- Vous pouvez sélectionner un fichier en appuyant sur les touches numériques.
- Avec certains CD JPEG, vous pouvez afficher l'écran de vignettes en appuyant sur MENU. Appuyez sur  $\lll$  /  $\ggg$  pour passer aux pages précédente/suivante, puis sur  $\triangle$  /  $\nabla$  /  $\triangleleft$  /  $\triangleright$  et ENTER pour sélectionner une image à afficher en plein écran.
- Vous pouvez faire pivoter l'image affichée en appuyant sur  $\triangle$  /  $\triangleleft$  /  $\triangleright$  lorsqu'une image est affichée en plein écran.
- Vous pouvez effectuer un zoom et un panorama sur l'image affichée en appuyant sur ZOOM puis sur  $\triangle$  /  $\nabla$  /  $\triangleleft$  /  $\triangleright$  pendant la pause du diaporama.

# ACCORD DES STATIONS RADIO

L'ampli-tuner DVD offre plusieurs manières d'effectuer l'accord sur les stations AM ou FM: accord automatique, accord manuel et accord par rappel d'une présélection. Procédez de la manière décrite ci-dessous pour vous mettre à l'écoute d'une station.

## Ce qui est affiché

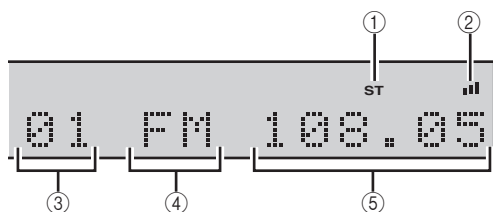

### ① Témoin ST

Ce témoin s'éclaire lors de la réception d'un signal FM puissant.

### ② Témoin ■■■■

Ce témoin s'éclaire lors de la réception d'un signal radio puissant.

### ③ Numéro de présélection

Cette indication est le numéro de la présélection (page 36).

### ④ Gamme

La gamme (AM ou FM) est affichée.

### ⑤ Fréquence

La fréquence est affichée.

## Accord automatique sur une station (Syntonisation automatique)

Quand la réception des ondes radio est bonne, l'accord automatique est un moyen rapide et commode de capter une station.

### 1 Appuyez plusieurs fois de suite sur INPUT sur le panneau avant pour sélectionner AM ou FM.

Chaque pression sur cette touche provoque le changement de mode, entre "AM" et "FM".

### 2 Appuyez sur MODE pour sélectionner "TUNING MODE" puis faites tourner rapidement MULTI JOG dans les sens des aiguilles d'une montre.

L'ampli-tuner DVD détecte automatiquement les stations dont les signaux reçus sont puissants.



Vous pouvez sélectionner le mode d'accord des stations radio FM. Appuyez sur ■■■ sur le boîtier de télécommande pour sélectionner le mode d'accord entre stéréo et mono.

## ■ Pour sélectionner le pas en fréquence (Modèle standard uniquement)

Parce que l'espacement de fréquences est différent entre les stations suivant les zones, il peut être nécessaire de sélectionner le mode de pas en fréquence.

### Amérique du Nord, Amérique Centrale et Amérique du Sud: 100 kHz/10 kHz

Procédez de la manière ci-dessous pour définir les pas en fréquence.

Pendant que l'ampli-tuner DVD est mis en veille, appuyez sur les touches SOUND et INPUT situées sur le panneau avant tout en les maintenant enfoncées, puis appuyez sur la touche STANDBY/ON et maintenez-la enfoncée pendant au moins 4 secondes.

Le mode de pas en fréquence sera défini sur 100 kHz/10 kHz.

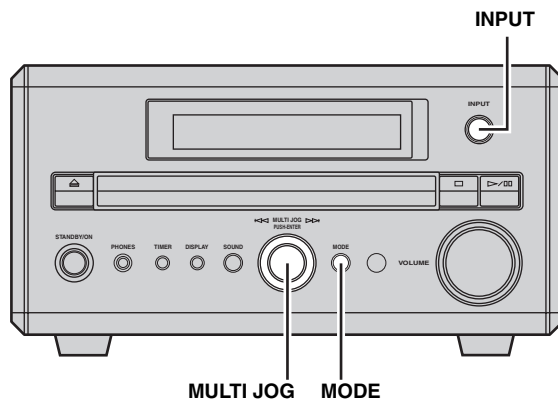

## Accord par syntonisation manuelle (Accord manuel)

Si la réception des ondes radio est faible, utilisez l'accord manuel.

### 1 Appuyez plusieurs fois de suite sur INPUT sur le panneau avant pour sélectionner "AM" ou "FM".

### 2 Appuyez sur MODE pour sélectionner "TUNING MODE" puis faites tourner MULTI JOG pour régler la fréquence.

## Choix d'une présélection (Accord par rappel d'une présélection)

Après avoir présélectionné les stations de manière automatique (page 36) ou manuelle (page 36), l'amplificateur DVD peut capter une station en indiquant simplement le numéro de la présélection.

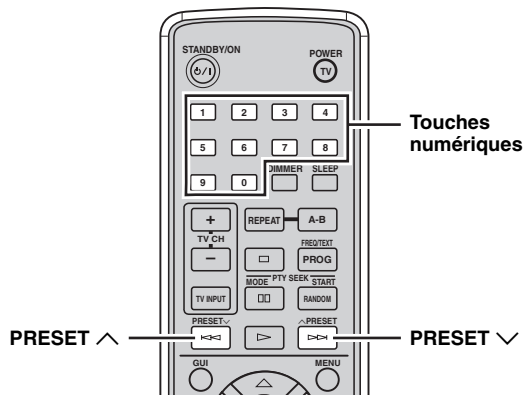

Utilisez les touches numériques ou appuyez plusieurs fois de suite sur PRESET ^ / v pour choisir le numéro de la station présélectionnée à capter.



Vous pouvez aussi sélectionner les stations radio en faisant tourner MULTI JOG sur le panneau avant.

## Réception d'une station FM Radio Data System (Modèles pour l'Europe, y compris le Royaume-Uni)

Radio Data System est un système d'émission FM largement utilisé en Europe y compris au Royaume-Uni. Les stations Radio Data System transmettent diverses informations telles que PS (Nom de la station), PTY (Type d'émission), RT (Message écrit), et CT (Heure). Procédez de la manière décrite ci-dessous pour capter une station FM Radio Data System grâce à l'amplificateur DVD.

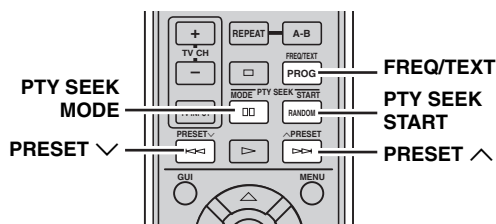

### ■ Pour sélectionner les modes de fréquence et Radio Data System

Lors de la réception d'une station FM Radio Data System, appuyez sur DISPLAY.

Chaque pression sur cette touche provoque la sélection d'un autre mode, comme ceci:

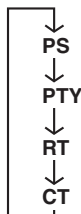

### Quelques mots sur les informations transmises

Une station Radio Data System peut transmettre les informations suivantes.

- **PS (Nom de la station)**  
Le nom de la station s'affiche en clair.
- **PTY (Type d'émission)**  
Le type (genre) des émissions habituellement diffusées par la station peut être transmis.
- **RT (Message écrit)**  
Un message écrit peut être diffusé par la station Radio Data System. (Le caractère de soulignement est utilisé quand le caractère à afficher n'est pas identifié.)
- **CT (Heure)**  
L'heure actuelle apparaît sur l'afficheur. (La mention "CT WAIT" s'affiche si les données d'heure ne peuvent pas être reçues convenablement.)

### Remarques

- Les informations Radio Data System transmises par une station, dépendent de la station.
- Si le signal reçu de la station FM Radio Data System est trop faible, l'amplificateur DVD peut être incapable de restituer l'information Radio Data System. Cela est tout particulièrement vrai de RT (Message écrit) qui exige une grande largeur de bande et qui peut être indisponible alors que d'autres informations le sont.
- Les informations Radio Data System peuvent être difficiles à capter lorsque les conditions de réception sont médiocres. Dans ce cas, appuyez sur la touche  du boîtier de télécommande, de manière à ce que le mode de réception des ondes de l'amplificateur DVD devienne de lui-même monophonique, ce qui accroît la qualité de la détection.

## ■ Sélection d'une station par le type (genre) des émissions diffusées

Vous pouvez demander d'effectuer l'accord sur une station FM Radio Data System qui diffuse un type donné d'émission. Après avoir choisi un type d'émission, l'ampli-tuner DVD recherche automatiquement parmi les stations FM Radio Data System qui sont actuellement à l'antenne, celles qui diffusent une émission de ce type.

### 1 Appuyez plusieurs fois de suite sur **FREQ/TEXT (PROG)** pour sélectionner **PTY**.

Chaque fois que vous appuyez sur FREQ/TEXT, l'affichage sur le téléviseur change de la façon suivante:

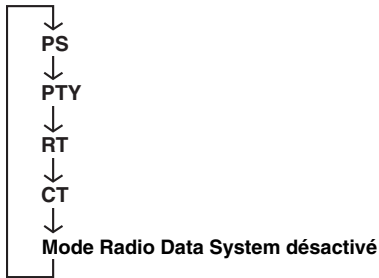

### 2 Appuyez sur **PTY SEEK MODE**.

Le type d'émission précédemment choisi est indiqué sur l'afficheur de la face avant de l'ampli-tuner DVD.

### 3 Appuyez sur **PRESET** $\wedge$ / $\vee$ pour sélectionner le type d'émission que vous désirez écouter.

### 4 Appuyez sur **PTY SEEK START**.

L'ampli-tuner DVD commence à rechercher les stations Radio Data System présélectionnées.

## ■ Pour annuler **PTY SEEK MODE**

Appuyez sur **PTY SEEK START**.

# PRESELECTION DES STATIONS RADIO

Vous pouvez présélectionner vos stations radio préférées de façon à capter les stations en indiquant simplement le numéro de présélection. L'ampli-tuner DVD peut garder en mémoire jusqu'à 20 stations AM et 30 stations FM.

## **Présélection automatique des stations radio (Présélection automatique)**

Procédez de la manière ci-dessous pour présélectionner automatiquement les stations radio.

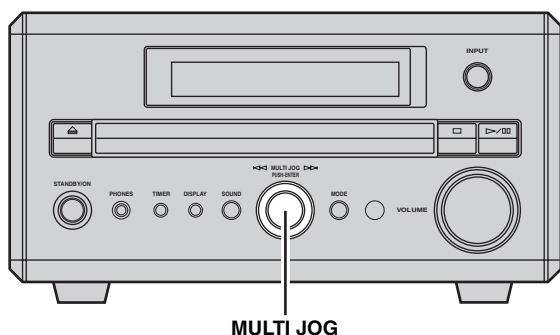

**Appuyez sur MULTI JOG et maintenez la touche enfoncée pendant au moins 3 secondes.**

Le préréglage automatique s'effectue de la fréquence inférieure vers la fréquence supérieure.

L'ampli-tuner DVD applique automatiquement un numéro présélectionné à chaque station détectée.

### **Remarque**

Vous pouvez présélectionner jusqu'à 20 stations AM et 30 stations FM avec la présélection automatique.



Vous pouvez supprimer la station présélectionnée actuellement captée en appuyant sur . Vous pouvez aussi supprimer toutes les stations présélectionnées en appuyant sur  et en maintenant la touche enfoncée pendant au moins 3 secondes.

## **Présélection manuelle des stations (Présélection manuelle)**

Suivez la procédure ci-dessous pour présélectionner manuellement les stations radio.

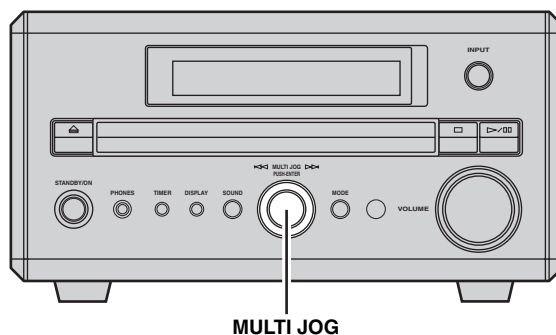

**1 Réalisez l'accord sur la station à présélectionner.**

Pour de plus amples détails concernant cette question, reportez-vous à "ACCORD DES STATIONS RADIO" (page 33).

**2 Appuyez sur MULTI JOG.**

Le témoin MEMORY clignote sur l'afficheur de l'ampli-tuner DVD pendant environ 5 secondes.

**3 En l'espace de 4 secondes, faites tourner MULTI JOG pour sélectionner le numéro de présélection (de 1 à 20 pour AM, de 1 à 30 pour FM) sur lequel vous voulez mémoriser la station actuellement captée.**

**4 Appuyez sur MULTI JOG.**



Vous pouvez supprimer la station présélectionnée actuellement captée en appuyant sur . Vous pouvez aussi supprimer toutes les stations présélectionnées en appuyant sur  et en maintenant la touche enfoncée pendant au moins 3 secondes.

## Edition du nom des présélections

Procédez de la manière ci-dessous pour éditer le nom des stations présélectionnées.

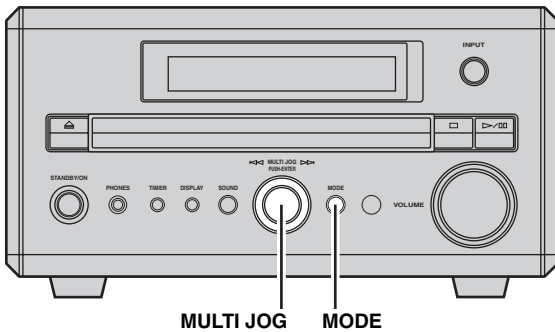

### 1 Sélectionnez la station radio présélectionnée dont vous souhaitez éditer le nom.

Pour de plus amples détails concernant cette question, reportez-vous à “Choix d’une présélection (Accord par rappel d’une présélection)” (page 34).

### 2 Appuyez sur MODE et maintenez la touche enfoncée pendant au moins 4 secondes.

Le curseur clignote dans l’afficheur de l’ampli-tuner DVD.

### 3 Faites tourner MULTI JOG pour sélectionner un caractère puis appuyez sur MULTI JOG pour saisir le caractère.

Le curseur passe au suivant.

Vous pouvez taper les lettres de l’alphabet (de A à Z) et les chiffres (de 0 à 9).

Pour introduire un espace vide, sélectionnez “ ” entre “Z” et “0”.

Pour supprimer le caractère précédemment entré, appuyez sur . Pour supprimer tous les caractères, appuyez sur  pendant au moins 3 secondes.

### 4 Répétez l’étape 3 jusqu’à ce que la saisie soit terminée.

### 5 Appuyez sur MODE.

Le nom de la station présélectionnée est mémorisée.

# LECTURE DES SOURCES EXTERNES

Si vous reliez un appareil externe à l'ampli-tuner DVD, vous pouvez, grâce à l'ampli-tuner DVD, profiter des sources lues par cet appareil. Pour de plus amples détails concernant les raccordements, reportez-vous au paragraphe "RACCORDEMENT D'UN TELEVISEUR" (page 9) et "RACCORDEMENT D'APPAREILS EXTERIEURS" (page 11). De plus, vous pouvez agir à distance sur votre téléviseur grâce au boîtier de télécommande et après avoir enregistré le code de commande qui convient (page 42).

## Remarque

Veillez à lire le mode d'emploi qui accompagne l'appareil extérieur avant de le raccorder ou de l'employer.

## Utilisation du téléviseur

Après avoir relié les prises TV L/R de l'ampli-tuner DVD aux prises gauche et droite du téléviseur, en utilisant pour cela un câble audio muni de fiches (page 9), les sons de l'émission de télévision peuvent être reproduits par l'ampli-tuner DVD.

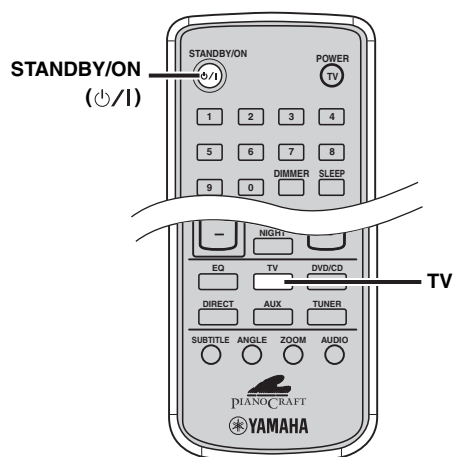

**1** Mettez le téléviseur en service puis appuyez sur STANDBY/ON (⏻/⏻) pour mettre également l'ampli-tuner DVD en service.

**2** Appuyez sur TV.

## Lecture d'autres appareils

Après avoir relié les prises AUX IN L/R de l'ampli-tuner DVD aux prises gauche et droite de votre appareil, en utilisant pour cela un câble audio (page 11), les sources lues sur l'appareil peuvent être reproduites par l'ampli-tuner DVD.

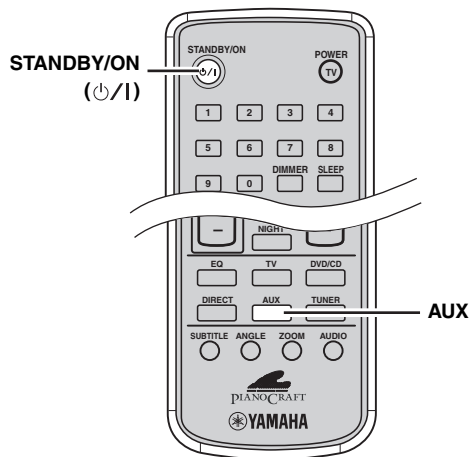

**1** Mettez l'appareil en service puis appuyez sur STANDBY/ON (⏻/⏻) pour mettre également l'ampli-tuner DVD en service.

**2** Appuyez sur AUX.

**3** Démarrez la lecture sur l'appareil relié.



# ENREGISTREMENT DE SOURCES AVEC DES APPAREILS EXTERNES

Si vous reliez un appareil extérieur d'enregistrement à l'ampli-tuner DVD, vous pouvez enregistrer les sources lues sur l'ampli-tuner DVD. Pour de plus amples détails concernant les raccordements, reportez-vous au paragraphe "RACCORDEMENT D'APPAREILS EXTERIEURS" (page 11).

## Remarque

N'oubliez pas de lire le mode d'emploi de l'appareil que vous désirez utiliser.

## Enregistrement d'une source audio grâce à l'ampli-tuner DVD

Si vous reliez la prise DIGITAL OPTICAL OUT de l'ampli-tuner DVD à la prise d'entrée optique pour signaux numériques de l'appareil extérieur d'enregistrement, par exemple un graveur de CD ou un enregistreur MD, et que vous effectuez cette liaison au moyen de câbles à fibres optiques (page 11), vous pouvez enregistrer les signaux audio fournis par l'ampli-tuner DVD.

## Remarques

- Les signaux provenant des stations de radio ne sont pas présents sur la prise DIGITAL OPTICAL OUT. Pour enregistrer une émission AM ou FM, utilisez un câble audio, disponible dans le commerce, de façon à relier la prise AUX OUT L/R de l'ampli-tuner DVD à la prise d'entrée analogique de l'appareil d'enregistrement.
- Effectuez un essai d'enregistrement avant de réaliser le document final.
- La mise hors service de l'appareil extérieur d'enregistrement relié à l'ampli-tuner DVD peut provoquer une distorsion ou une atténuation des sons. Dans ce cas, mettez en service l'appareil extérieur d'enregistrement.
- Le niveau du volume et la qualité audio ne jouent aucun rôle vis-à-vis des sons enregistrés. Toutefois, si la source d'entrée est définie sur DVD/CD, les sons présents en sortie pour enregistrement peuvent être coupés si le casque est branché/débranché.
- En fonction de l'appareil d'enregistrement, certains signaux audio de gravures DTS ne seront pas enregistrés convenablement.
- Les enregistrements audio que vous réalisez ne peuvent être destinés qu'à votre divertissement, à moins que vous ne disposiez d'une autorisation spécifique du détenteur des droits.

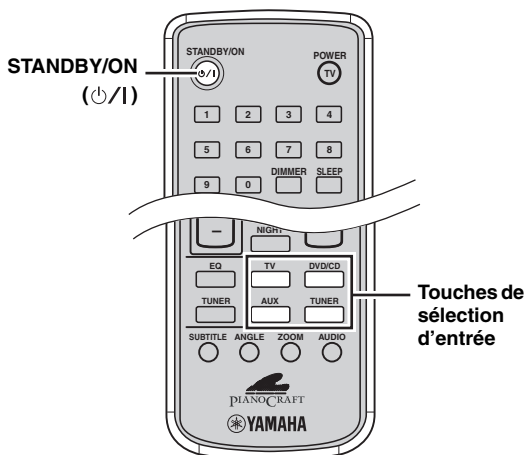

- 1 Mettez l'appareil d'enregistrement en service puis appuyez sur STANDBY/ON (⏻/⏻) pour mettre également l'ampli-tuner DVD en service.**
- 2 Utilisez les touches de sélection d'entrée pour sélectionner la source.**
- 3 Commandez l'enregistrement sur l'appareil d'enregistrement puis démarrez la lecture.**

# REGLAGE DES PARAMETRES SONORES

Vous pouvez procéder aux réglages des paramètres sonores suivants: BASS, TREBLE, L/R BALANCE, EQ MODE, et le mode DIRECT.

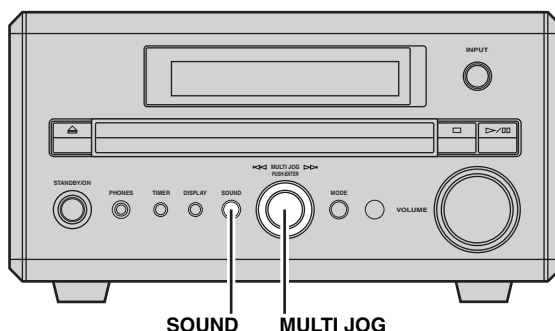

## Remarque

Ces réglages ne jouent aucun rôle vis-à-vis du signal sonore enregistré.

## Réglage des paramètres sonores

### 1 Appuyez plusieurs fois de suite sur SOUND pour sélectionner le paramètre que vous souhaitez régler.

Chaque fois que vous appuyez sur SOUND, l'affichage sur le téléviseur change de la façon suivante:

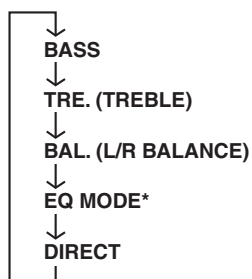

\* Le mode EQ actuellement sélectionné s'affiche sur l'afficheur de l'ampli-tuner DVD.

### 2 Faites tourner MULTI JOG pour régler chaque paramètre.

- BASS:** Cette touche sert à régler le niveau du GRAVE. (-10 à +10 dB)
- TREBLE:** Cette touche sert à régler le niveau de l'AIGU. (-10 à +10 dB)
- L/R BALANCE:** Pour régler l'équilibre entre enceintes. (L+6 dB à R+6 dB)
- MODE EQ:** Pour sélectionner le mode égaliseur. (ROCK, POP, JAZZ, CLASSIC, FLAT)
- DIRECT:** Active/Désactive le mode DIRECT. Lorsque le réglage est ON, le son sort directement sans être traité par le processeur de signal numérique (DSP).

### 3 Appuyez sur MULTI JOG.



- Vous pouvez sélectionner EQ MODE en appuyant plusieurs fois de suite sur EQ sur le boîtier de télécommande.
- Vous pouvez activer/désactiver le mode DIRECT en appuyant sur DIRECT sur le boîtier de télécommande.

## Mode d'écoute nocturne

Comme le mode d'écoute nocturne réduit les effets sonores importants et éclaircit les dialogues ou la musique vocale, vous pouvez écouter le son même lorsque le volume est réduit.

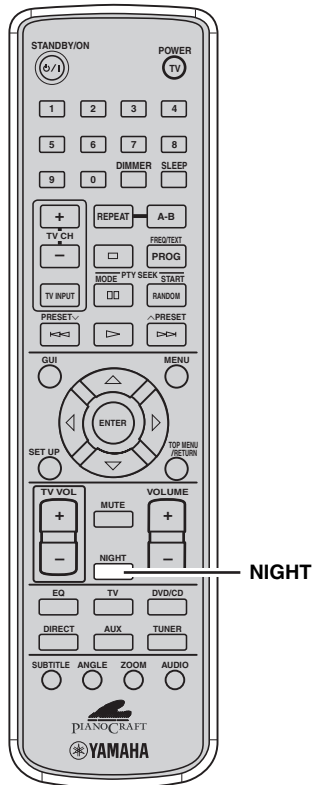

### Appuyez sur NIGHT.

Chaque fois que vous appuyez sur NIGHT, le mode d'écoute change de la façon suivante:

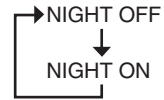

### ■ Pour annuler le mode d'écoute nocturne

Appuyez plusieurs fois de suite sur NIGHT pour sélectionner "NIGHT OFF".

# COMMANDE DES APPAREILS EXTERIEURS

Outre le réglage de cet appareil, le boîtier de télécommande de l'ampli-tuner DVD vous permet celui des appareils externes reliés dès lorsque vous avez enregistré les codes de commande convenables (reportez-vous à "LISTE DES CODES DE COMMANDE", à la fin de ce mode d'emploi).

## Remarque

Il peut arriver que le boîtier de télécommande de l'ampli-tuner DVD ne puisse pas agir sur certains appareils. Dans un tel cas, vous devez utiliser le boîtier de télécommande fourni avec l'appareil en question.

## Enregistrement des codes de commande

Vous pouvez enregistrer un code de commande pour le téléviseur sur la touche TV du boîtier de télécommande et un code de commande pour le syntoniseur de télévision par câble ou le syntoniseur de satellite de radiodiffusion numérique sur la touche AUX du boîtier de télécommande.

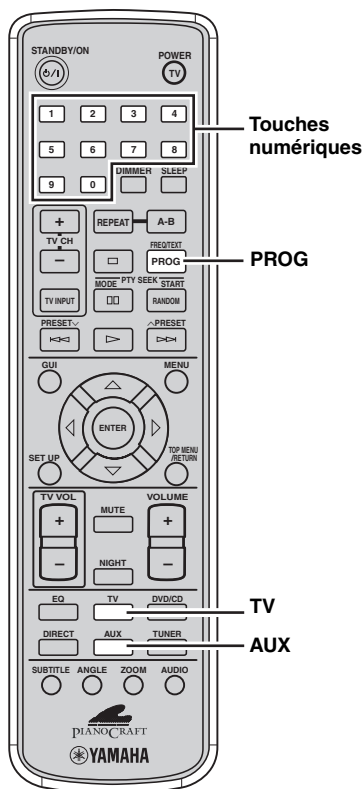

**1** Appuyez sur TV ou AUX pour définir la source d'entrée de l'ampli-tuner DVD sur l'appareil que vous voulez actionner à l'aide du boîtier de télécommande.

**2** Tout en maintenant la pression d'un doigt sur PROG, appuyez sur TV ou sur AUX, puis, sans relâcher la touche PROG, tapez, au moyen des touches numériques, le code de commande à 3 chiffres (reportez-vous à "LISTE DES CODES DE COMMANDE", à la fin de ce mode d'emploi) correspondant au fabricant de l'appareil.

**3** Reportez-vous au paragraphe "Opérations accessibles" (page 43) et faites une essai pour vous assurer que tout fonctionne normalement.

Si vous notez une anomalie, il se peut que le code de commande tapé ne soit pas le bon. En ce cas, reprenez l'opération 1.

## Remarques

- Le code de commande que vous avez enregistré est effacé dans les 2 minutes qui suivent l'épuisement des piles du boîtier de télécommande. Si cela se produit, effectuez un nouvel enregistrement du code après avoir remplacé les piles. (Veillez à ne pas appuyer sur les touches du boîtier de télécommande tandis que vous remplacez les piles. Cela pourrait effacer les enregistrements.)
- Si plusieurs codes sont prévus pour le fabricant de l'appareil, essayez chaque code l'un après l'autre pour déterminer celui qui convient.

## Opérations accessibles

Après avoir procédé à l'opération 1 de "Enregistrement des codes de commande" (page 42), vous pouvez utiliser le boîtier de télécommande pour accéder aux fonctions suivantes.

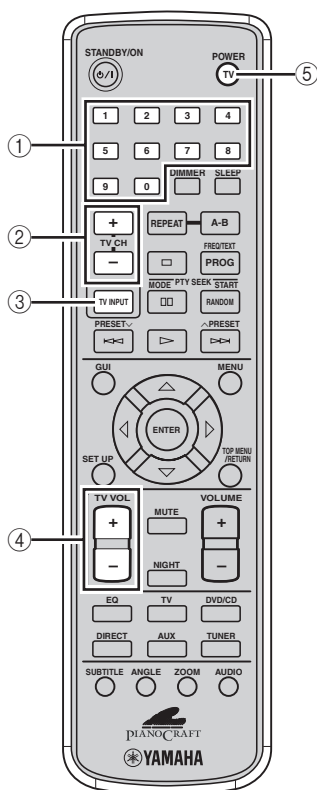

### Fonctions relatives au téléviseur (TV)

#### ① Touches numériques

Sélection du numéro de chaîne.

#### ② TV CH +/-

Sélection des canaux de télévision.

#### ③ TV INPUT

Sélection de l'entrée du téléviseur.

#### ④ TV VOL +/-

Réglage du niveau de sortie du téléviseur.

#### ⑤ POWER TV

Mise en service ou en veille du téléviseur.

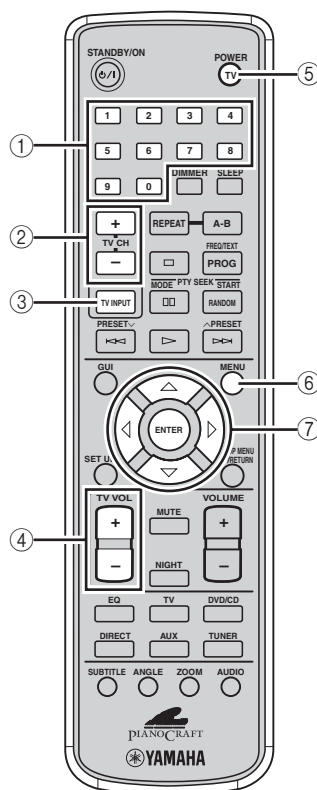

### Fonctions pour l'utilisation du syntoniseur de télévision par câble ou du syntoniseur de satellite de radiodiffusion numérique (AUX)

#### ① Touches numériques

Sélection du numéro de chaîne.

#### ② TV CH +/-

Sélection des chaînes.

#### ③ TV INPUT

Sélection de l'entrée du téléviseur.

#### ④ TV VOL +/-

Réglage du niveau de sortie du téléviseur.

#### ⑤ POWER TV

Mise en service ou mise en veille du syntoniseur de télévision par câble ou du syntoniseur de satellite de radiodiffusion numérique.

#### ⑥ MENU

Affichage du menu à l'écran (uniquement pour le syntoniseur de satellite de radiodiffusion numérique).

#### ⑦ $\triangle / \nabla / \leftarrow / \rightarrow$ , ENTER

Ces touches agissent sur le menu de l'affichage à l'écran.

# GUIDE DE DÉPANNAGE

En cas d'anomalie de fonctionnement de l'ampli-tuner DVD, vérifiez les points suivants. Si l'anomalie constatée n'est pas mentionnée, ou encore si les actions correctives suggérées sont sans effet, mettez l'ampli-tuner DVD hors service, débranchez la fiche du cordon d'alimentation et prenez contact avec le revendeur ou le service après-vente YAMAHA.

## Généralités

Anomalies	Causes possibles	Solution
<b>L'alimentation se coupe immédiatement après s'être établie.</b>	Le cordon d'alimentation n'est pas convenablement relié.	Assurez-vous que la fiche du cordon d'alimentation est complètement introduite dans la prise secteur (page 12).
	Les câbles d'enceinte sont en court-circuit.	Assurez-vous que tous les câbles d'enceintes sont raccordés convenablement (page 8).
	L'ampli-tuner DVD a reçu une secousse électrique due à un éclair ou à une décharge d'électricité statique.	Mettez l'ampli-tuner DVD en veille puis débranchez la fiche du cordon d'alimentation. Attendez environ 30 secondes puis branchez la fiche du cordon d'alimentation et mettez l'ampli-tuner DVD en service.
<b>Les enceintes n'émettent aucun son.</b>	Le niveau de sortie est réglé trop bas.	Réglez le niveau de sortie (page 15).
	Le silencieux est en service.	Coupez le silencieux (page 15).
	La source d'entrée est peut-être incorrecte.	Sélectionnez la source d'entrée correcte (page 14).
	Les câbles ne sont pas convenablement reliés.	Assurez-vous que tous les câbles sont convenablement reliés (page 7).
	Le disque déposé dans l'ampli-tuner DVD n'est pas compatible.	Utilisez un disque accepté par l'ampli-tuner DVD (page 21).
	Vous lisez une source DTS.	Réalisez une liaison numérique avec un appareil présentant un décodeur DTS et sélectionnez "RAW" pour "DIGITAL OUTPUT" avec le menu d'affichage à l'écran (pages 12 et 20).
<b>Le téléviseur ne donne aucun image.</b>	Les câbles ne sont pas convenablement reliés.	Assurez-vous que tous les câbles sont convenablement reliés (page 9).
<b>Les sons se coupent subitement.</b>	La minuterie de mise hors service a agi (page 17).	Mettez l'ampli-tuner DVD en service et reprenez la lecture.
<b>Les sons sont très faibles d'un côté.</b>	Les câbles ne sont pas convenablement reliés.	Assurez-vous que tous les câbles sont convenablement reliés (page 7).
<b>Le niveau de sortie n'augmente pas, ou encore les sons sont déformés.</b>	L'alimentation de l'appareil relié à une prise de sortie de l'ampli-tuner DVD est coupée.	Alimentez l'appareil relié à la prise de sortie de l'ampli-tuner DVD.
<b>La source reproduite à l'aide de l'ampli-tuner DVD (DVD, CD, radio AM ou FM, etc.) n'est pas enregistrée sur l'appareil extérieur.</b>	Vous tentez peut-être d'effectuer un enregistrement numérique d'une émission de radio AM ou FM.	Réalisez un enregistrement analogique (pages 11 et 39).

Anomalies	Causes possibles	Solution
<b>L'ampli-tuner DVD ne fonctionne pas correctement.</b>	L'ampli-tuner DVD a reçu une secousse électrique due à un éclair ou à une décharge d'électricité statique, ou bien il a été soumis à une chute de tension.	Mettez l'ampli-tuner DVD en veille puis débranchez la fiche du cordon d'alimentation. Attendez environ 30 secondes puis branchez la fiche du cordon d'alimentation et mettez l'ampli-tuner DVD en service.
<b>Un appareil numérique ou haute fréquence produit des bruits.</b>	L'ampli-tuner DVD est trop près de cet appareil numérique ou haute fréquence.	Éloignez l'ampli-tuner DVD de celui qui est concerné.
<b>Les sons produits par l'ampli-tuner ne peuvent pas être enregistrés sur un enregistreur.</b>	Vous essayez de faire un enregistrement numérique d'une source analogique.	Utilisez les sources convenables.
<b>Le réglage de l'horloge a été effacé.</b>	L'alimentation de l'ampli-tuner DVD a été coupée pendant plus d'une semaine.	Assurez-vous que la fiche du cordon d'alimentation est complètement introduite dans la prise secteur puis réglez l'horloge à nouveau (page 16).

### Boîtier de télécommande

Anomalies	Causes possibles	Solution
<b>Le boîtier de télécommande n'agit pas sur l'ampli-tuner DVD.</b>	Vous utilisez le boîtier de télécommande hors de portée de fonctionnement.	Pour de plus amples détails concernant cette question, reportez-vous au paragraphe "UTILISATION DU BOÎTIER DE TELECOMMANDE" (page 13).
	Le capteur de télécommande de l'ampli-tuner DVD est exposé à la lumière du soleil ou d'un éclairage (lampe fluorescente à convertisseur).	Changez la position de l'ampli-tuner DVD par rapport à l'éclairage.
	Le mode de sélection du boîtier de télécommande est incorrect.	Sélectionnez le mode qui convient (page 5).
	Les piles sont épuisées.	Remplacez les piles par les piles neuves (page 13).
<b>La télécommande n'agit pas sur le téléviseur.</b>	Le code de commande est incorrect.	Enregistrez le code de commande convenable (page 42). Selon le modèle et l'année de fabrication, le boîtier de télécommande de l'ampli-tuner DVD peut être dans l'incapacité totale ou partielle d'agir sur l'appareil. Dans un tel cas, vous devez utiliser le boîtier de télécommande fourni avec l'appareil en question.

## Lecture d'un disque

Anomalies	Causes possibles	Solution
<b>Certaines touches n'agissent pas.</b>	Certains disques ne prennent pas en compte les fonctions de l'ampli-tuner DVD.	
<b>La lecture ne commence pas immédiatement quand vous appuyez sur la touche ▷.</b>	Le disque n'est pas convenablement déposé dans le tiroir.	Placez le disque comme il convient.
	Le disque est sale.	Essayez le disque.
	Le disque déposé dans l'ampli-tuner DVD n'est pas compatible.	Utilisez un disque accepté par l'ampli-tuner DVD (page 21).
	Si vous déplacez l'ampli-tuner DVD d'un endroit frais vers un endroit chaud, la condensation peut se former sur l'optique de lecture.	Attendez une ou deux heures puis tentez une nouvelle fois la lecture.
<b>Il n'est pas possible de choisir la langue des dialogues ni celle des sous-titres.</b>	Une seule langue est gravée sur le disque.	Assurez-vous que plusieurs langues sont gravées sur le disque.
<b>Les sous-titres n'apparaissent pas.</b>	La valeur du paramètre de sous-titrage est "Off".	Sélectionnez la langue des sous-titres (page 28).
	Le disque ne contient aucun sous-titrage.	Assurez-vous que le disque contient un sous-titrage.
	Pendant la répétition de l'intervalle A-B, les sous-titres n'apparaissent pas ailleurs que dans l'intervalle.	Supprimez la répétition de l'intervalle A-B (page 26).
<b>La sélection de l'angle de prise de vues n'est pas possible.</b>	Une seule prise de vues est gravée sur le disque.	Assurez-vous que plusieurs prises de vues sont gravées sur le disque.
<b>Un DVD Video ne peut pas être copié sur cassette.</b>	Le DVD est protégé contre la copie.	La plupart des DVD vendus dans le commerce sont protégés. Vous ne pouvez pas copier un DVD protégé.
<b>L'image est médiocre.</b>	Dans certains cas, lors du déplacement rapide du capteur dans un sens ou dans l'autre, l'image est médiocre; cela n'est pas anormal.	
<b>Le téléviseur (moniteur) n'afficha pas convenablement les images.</b>	Le réglage de l'image est incorrect.	Réglez les paramètres de l'image à l'aide du menu affiché à l'écran (page 19).
	Le balayage progressif est en service alors que le téléviseur ne le prend pas en compte.	Arrêtez le balayage progressif (page 31).
<b>La taille du téléviseur (moniteur) paraît étrange.</b>	Le réglage de l'image est incorrect.	Réglez les paramètres de l'image à l'aide du menu affiché à l'écran (page 19).
	Lorsque le balayage progressif est actif, les images au format 4:3 sont affichées sur un écran large au format 16:9.	Changez "TV TYPE" à l'aide du menu affiché à l'écran (page 19). Si vous ne pouvez pas modifier le format de l'image, mettez hors service le balayage progressif et utilisez le balayage entrelacé (page 31).
<b>Des images se chevauchent sur le téléviseur.</b>	Le contenu du disque ne convient pas au balayage progressif en raison de la méthode de montage et d'autres conditions.	Arrêtez le balayage progressif (page 31).
<b>Le disque est éjecté sans lecture.</b>	Le disque déposé dans l'ampli-tuner DVD n'est pas compatible.	Utilisez un disque accepté par l'ampli-tuner DVD (page 21).
<b>Le message "No Disc" apparaît sur l'afficheur de la face avant de l'ampli-tuner DVD bien qu'un disque ait été introduit.</b>	Le disque n'est pas convenablement déposé dans le tiroir.	Placez le disque comme il convient.



## Réception de la radio

### ■ FM/AM

Anomalies	Causes possibles	Solution
<b>L'accord par rappel d'une présélection (page 34) ne fonctionne pas.</b>	Le contenu de la mémoire des présélections est effacé.	Reprenez la mise en mémoire des présélections (page 36).
<b>Les réglages de présélection des stations ont été effacés.</b>	L'alimentation de l'ampli-tuner DVD a été coupée pendant plus d'une semaine.	Assurez-vous que la fiche du cordon d'alimentation est complètement introduite dans la prise secteur puis présélectionnez les stations à nouveau (page 36).

### ■ FM

Anomalies	Causes possibles	Solution
<b>Trop de bruit lors de l'écoute d'une station stéréophonique.</b>	L'antenne FM n'est pas convenablement reliée.	Assurez-vous que l'antenne FM est convenablement reliée (page 10).
	La station est trop éloignée, ou bien la réception des ondes est médiocre dans la région où vous habitez.	Essayez l'accord manuel pour obtenir un signal de meilleure qualité (page 33) ou bien utilisez une antenne extérieure.
<b>Même avec une antenne extérieure, la réception est médiocre (sons déformés).</b>	Vous êtes en présence de trajets multiples ou de brouillages radio.	Modifiez la hauteur, l'orientation ou la disposition de l'antenne.
<b>L'accord automatique (page 33) ne fonctionne pas.</b>	La station est trop éloignée, ou bien la réception des ondes est médiocre dans la région où vous habitez.	Essayez l'accord manuel pour obtenir un signal de meilleure qualité (page 33) ou bien utilisez une antenne extérieure.

### ■ AM







Anomalies	Causes possibles	Solution
<b>Trop de bruits sont produits.</b>	Ces bruits peuvent être causés par de l'électricité atmosphérique, un orage, un éclairage fluorescent, un moteur ou un appareil électrique à thermostat.	Utilisez une antenne extérieure ou améliorez la qualité de la masse. Sachez qu'il est difficile de supprimer ces bruits.
	Si les bruits sont particulièrement puissants le soir, l'ampli-tuner DVD est trop près d'un téléviseur.	Éloignez l'ampli-tuner DVD du téléviseur.
<b>L'accord automatique (page 33) ne fonctionne pas.</b>	L'antenne cadre AM n'est pas convenablement reliée.	Assurez-vous que l'antenne cadre AM est convenablement reliée (page 10).
	La station est trop éloignée, ou bien la réception des ondes est médiocre dans la région où vous habitez.	Essayez l'accord manuel pour obtenir un signal de meilleure qualité (page 33).

# INFORMATIONS COMPLEMENTAIRES

## Informations sur les disques

Le tableau qui suit mentionne les disques pris en compte par l'ampli-tuner DVD.

### Disques vidéo













Type de disque	Logos des disques
DVD Video	 
SVCD (Super Video CD)	
Video CD	 
	  Video CD réalisés par copie d'un film MPEG sur CD-R ou CD-RW

### Cet ampli-tuner DVD peut:



- Lire les fichiers MP3, WMA et les fichiers d'images (Kodak, JPEG) enregistrés sur CD-R(W).
- Lire les fichiers de format JPEG/ISO 9660
- Lire les enregistrements DivX® sur CD-R[W]/DVD+R[W]/DVD-R[W](3.11, 4.x et 5.x)

### Codes régionaux des DVD

Un code régional (numéro d'identification de la zone commerciale) est attribué aux lecteurs de DVD et aux DVD Video. L'ampli-tuner DVD prend en compte les disques portant les codes régionaux indiqués dans le tableau de droite. Pour de plus amples détails, consultez le livret qui accompagne le disque.

Zone commerciale	Code régional de l'ampli-tuner DVD	Disques compatibles
États-Unis Canada		 
Europe Royaume-Uni		 
Australie		 
Corée Autres régions Asie		 

### Disques de musique

Type de disque	Logos des disques
CD de musique (Compact disc digital audio)	
	  CD de musique réalisé par copie de fichiers (y compris MP3 ou WMA) sur un CD-R ou CD-RW



Les logos sont imprimés sur les disques et sur leur pochette.

**Remarques**

- Les disques suivants ne sont pas compatibles avec l'ampli-tuner DVD. CD-ROM, DVD-ROM, DVD-RAM, CDV. (Cet appareil peut lire certains DVD-R (format vidéo uniquement), DVD-RW (format vidéo uniquement), DVD+R ou DVD+RW.)
- L'ampli-tuner DVD ne peut pas lire les CD-R, CD-RW, DVD-R, DVD-RW, DVD+R ou DVD+RW qui n'ont pas été finalisés. La finalisation est une opération assurant la compatibilité avec l'appareil de lecture.
- N'utilisez que des disques provenant d'un fabricant réputé. La lecture de certains disques est impossible en raison des conditions d'enregistrement ou des caractéristiques des disques.
- N'utilisez aucun disque de forme ou de taille inhabituelles.



- Certains DVD Video et Video CD peuvent produire des résultats différents de ceux envisagés dans ce mode d'emploi. Cela tient au fabricant du disque et ne traduit pas une anomalie de cet appareil. Pour de plus amples détails, consultez le livret qui accompagne le disque.
- Cet appareil peut lire les disques portant un des logos mentionnés à la page 48. (N'introduisez pas un autre type de disque dans l'appareil car cela pourrait l'endommager.)
- La lecture de certains disques est impossible parce que leurs conditions d'enregistrement sont prévues pour un ordinateur. Une anomalie peut se produire en raison des caractéristiques du disque, de son matériau, des rayures qu'il porte, de ses déformations.

**Manipulation des disques**

- Ne touchez pas la surface des disques. Tenez le disque par le bord et le centre.
- Ne conservez pas le disque dans le tiroir lorsque la lecture est terminée.
- N'écrivez rien sur le disque, quel que soit l'instrument utilisé.
- Ne collez rien sur le disque (étiquette, ruban), ne le mettez pas en contact avec de la colle.
- Ne protégez pas le disque d'une enveloppe pour éviter les rayures.
- N'utilisez pas de disque dont la surface a été imprimée à l'aide d'une imprimante d'étiquette disponible dans le commerce.
- Ne conservez pas les disques dans la lumière du soleil, dans un endroit chaud, humide ou poussiéreux.

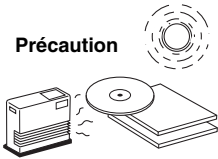
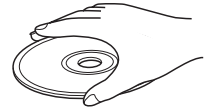

- Si le disque est sale, essuyez-le avec un chiffon sec, en partant du centre et en déplaçant le chiffon vers le bord. N'utilisez aucun agent de nettoyage, ni aucun diluant.
- Pour éviter toute anomalie, n'utilisez aucun dispositif de nettoyage d'optique.

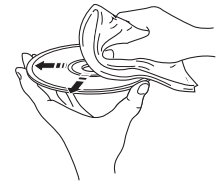

## *Formats des gravures sonores*

### ■ **Dolby Digital**

Dolby Digital est un système numérique de correction d'ambiance acoustique qui produit des voies totalement indépendantes. Avec 3 voies avant (gauche, centre et droite) et 2 voies arrière stéréophoniques, Dolby Digital est un système à 5 voies audio. Une voie supplémentaire, sur laquelle ne circulent que les effets basse fréquence (LFE), dénommée voie 0.1, complète l'ensemble à 5.1 voies (la voie LFE est comptée pour 0.1). L'amplificateur DVD mixe les sons multicanaux à 2 canaux pour pouvoir profiter facilement des sources Dolby Digital.

### ■ **PCM linéaire (LPCM)**

Signal au format numérique obtenu sans compression. La gravure de CD utilise 16 bits et la fréquence de 44,1 kHz; celle des DVD varie de 16 bits et 48 kHz à 24 bits et 192 kHz, ce qui permet d'obtenir une meilleure qualité sonore. Ce signal existe également en version P.PCM (Packed PCM), version comprimée mais sans perte de données.

## *Informations relatives aux signaux sonores*

### ■ **Dynamique**

Différence entre les sons les plus faibles qui peuvent être discernés au-dessus du bruit et les sons les plus puissants reproduits sans distorsion.

### ■ **Fréquence d'échantillonnage et taux binaire de quantification**

Lors de la conversion d'un signal analogique en signal numérique, le nombre d'échantillonnages par seconde est appelé fréquence d'échantillonnage, et la finesse avec laquelle l'amplitude du signal est convertie sous forme numérique est le taux binaire de quantification.

Le spectre reproductible est déterminé par la fréquence d'échantillonnage, tandis que la dynamique, qui représente la différence entre les sons les plus forts et les sons les plus faibles, dépend du taux binaire de quantification. En principe, plus la fréquence d'échantillonnage est élevée plus le spectre est large, et plus le taux binaire de quantification est élevé, plus le niveau sonore peut être clairement traduit.

### ■ **Plage (CD, Video CD)**

Un CD et un Video CD peuvent être divisés en plages. À chaque division est attribué un numéro de plage.

## Informations relatives aux signaux vidéo

### ■ Composantes vidéo

Dans le cas d'un système utilisant les composantes vidéo, le signal vidéo est séparé en signal de luminance Y et signaux de chrominance P<sub>B</sub> et P<sub>R</sub>. Les couleurs peuvent être reproduites plus fidèlement car chaque signal est indépendant. Le signal de composante est également appelé "signal de différence de couleur" du fait que le signal de luminance est soustrait au signal de chrominance.

### ■ Décodeur

Un appareil capable de convertir les données que portent un DVD ou d'autres supports afin de restituer le signal audio ou vidéo d'origine.

### ■ Données de film et données de vidéo

En général, un DVD peut être classé dans l'une des 2 catégories ci-dessous.

#### • Données de film

Le signal vidéo est enregistré à raison de 24 images/seconde. (Le film ayant servi à la prise de vues possède aussi 24 images/seconde.) Récemment, de la vidéo à 30 images/seconde a été introduite sur le marché.

#### • Données vidéo

Le signal vidéo est enregistré à raison de 30 images/seconde.

L'ampli-tuner DVD reconnaît automatiquement si le signal enregistré sur un DVD provient d'un film ou d'une vidéo et sélectionne la meilleure méthode pour le convertir en signal à balayage progressif.

### ■ Sortie à balayage entrelacé ou à balayage progressif

Jusqu'à présent, le signal vidéo standard a été le signal NTSC à 525i (i: pour entrelacé (interlaced en anglais)) lignes à balayage entrelacé. Le signal 525p (p: pour progressif) présente lui un nombre de lignes doublé.

### ■ NTSC

NTSC est le standard de vidéo (525 lignes, 30 images par seconde) employé en Amérique du Nord, en Amérique centrale, dans certains pays d'Amérique du Sud et d'Asie, par exemple au Japon.

### ■ PAL

PAL est un standard vidéo (625 lignes, 25 images par seconde) développé en Allemagne et utilisé dans certains pays d'Europe, plusieurs pays d'Amérique du Sud, certains pays du Moyen-Orient, d'Afrique, en Australie, en Nouvelle-Zélande et dans plusieurs îles du Pacifique.

### ■ Titre, chapitre (DVD Video)

Un DVD Video est divisé en titres qui sont eux-mêmes divisés en chapitres. À chaque division est attribué un numéro de titre ou un numéro de chapitre.

## Droits d'auteur et logos

Cet appareil fait appel à des principes technologiques destinés à interdire la piraterie des œuvres protégées par des droits d'auteurs, principes qui sont eux-mêmes couverts aux États-Unis par des brevets et d'autres formes de propriété intellectuelle. L'utilisation de ces principes technologiques visant à la protection des droits d'auteur doit être autorisée par Macrovision Corporation, et doit être limitée à des fins domestiques, ou similaires, sauf accord préalable de Macrovision Corporation. La rétro-technique ou le désassemblage sont proscrits.



Fabriqués sous licence de Dolby Laboratories. "Dolby" et le symbole double D sont des marques de commerce de Dolby Laboratories.



"DTS" et "DTS DIGITAL OUT" sont des marques de commerce de Digital Theater Systems, Inc.

Technique de codage audio MPEG Layer-3 sous licence de Fraunhofer IIS et Thomson Multimédia.



"DivX", "DivX Certified" et les logos qui leur sont associés sont des marques de commerce de DivX Networks, Inc qui sont utilisées sous licence.

# CARACTÉRISTIQUES TECHNIQUES

## SECTION AMPLIFICATEUR

- Puissance de sortie efficace minimale par voie (LPF Usine 20 kHz) (6 Ω, 1 kHz, 0,18% DHT)..... 20 W + 20 W
- Puissance de sortie efficace maximale par voie (LPF Usine 20 kHz) (6 Ω, 1 kHz, 10% DHT)..... 30 W + 30 W
- Distorsion harmonique totale  
AUX etc. (1 voie entraînée, 1 kHz).....inférieure à 0,08%
- Sensibilité d'entrée/Impédance  
AUX etc. .... 300 mV/47 kΩ
- Réponse en fréquence  
AUX etc. .... 10 Hz à 22 kHz ±3 dB
- Rapport Signal/Bruit  
(LPF Usine 20 kHz, Réseau IHF-A, court-circuité)  
AUX etc. (entrée 0 dB).....93 dB

## SECTION VIDEO

- Niveau de signal vidéo  
Vidéo ..... 1 V<sub>c-c</sub>/75 Ω  
Composantes ..... 1 V<sub>c-c</sub>/75 Ω (Y)  
0,7 V<sub>c-c</sub>/75 Ω (PB, PR)
- Rapport Signal sur bruit ..... 72 dB

## SECTION TUNER

### Section FM

- Plage d'accord..... 87,50 à 108,00 MHz
- Rapport Signal sur bruit (Mono) ..... 75 dB
- Sensibilité (S/B 30 dB)..... 1,0 μV

### Section AM

- Plage d'accord  
Modèles pour les États-Unis et le Canada.....530 à 1700 kHz  
Autres modèles.....522 à 1629 kHz
- Rapport Signal sur bruit .....32 dB
- Sensibilité (S/B 20 dB)..... 700 μV

## SECTION LECTEUR CD/DVD

- Rapport Signal sur bruit .....95 dB
- Distorsion harmonique totale .....0,007%
- Séparation.....90 dB

## FORMAT AUDIO

- Décodeur Dolby Digital/MPEG (pas de décodeur DTS)
- Données PCM: 16 bits
- Données LPCM: 20/24 bits  
Fs: 44,1, 48 kHz pris en charge/88,2, 96 kHz conversion prise en charge
- MP3: 32 kbps à 320 kbps, fréquence d'échantillonnage 16 kHz à 48 kHz
- WMA: Jusqu'à 192 kbps (32 kbps non pris en charge), fréquence d'échantillonnage 32 kHz, 44,1 kHz, 48 kHz
- Fichiers WMA/MP3 et VBR mono et stéréo pris en charge

## GÉNÉRALITÉS

- Alimentation  
Modèles pour le Canada et les États-Unis ..... 120 V, 60 Hz  
Modèle pour l'Australie ..... 240 V, 50 Hz  
Modèles pour l'Europe, y compris le Royaume-Uni  
.....230 V, 50 Hz  
Modèle pour la Corée ..... 220 V, 60 Hz  
Modèle pour l'Asie .....220-240 V, 50/60 Hz  
Modèle standard ..... 110-120 V, 50/60 Hz
- Consommation..... 30 W
- Consommation en veille  
Modèles pour le Canada et les États-Unis ..... 0,9 W  
Modèle pour l'Australie ..... 1,1 W  
Modèles pour l'Europe, y compris le Royaume-Uni ..... 1,0 W  
Modèle pour la Corée ..... 1,0 W  
Modèle pour l'Asie ..... 1,1 W  
Modèle standard ..... 0,9 W
- Capteur à laser  
Type ..... Laser à semi-conducteur GaAlAs  
Longueur d'onde .....650 nm (DVD), 790 nm (VCD/CD)  
Puissance de sortie..... 1,45 mW (DVD), 1,13 mW (VCD/CD)
- Dimensions (L x H x P)..... 215 x 112,8 x 295,9 mm
- Poids ..... 2,65 kg
- Gamme de température de fonctionnement.....+5 à +35°C
- Gamme d'humidité de fonctionnement  
..... 5 à 90% (sans condensation)

Les caractéristiques peuvent être modifiées sans préavis.

**LIST OF REMOTE CONTROL CODES  
LISTE DES CODES DE COMMANDE  
LISTE DER FERNBEDIENUNGSCODES  
LISTA ÖVER FJÄRRSTYRNINGSKODER  
LISTA DEI CODICI DI TELECOMANDO  
LISTA DE CÓDIGOS DE MANDO A DISTANCIA  
LIJST MET AFSTANDSBEDIENINGSCODES  
СПИСОК КОДОВ ДИСТАНЦИОННОГО УПРАВЛЕНИЯ**

		Panasonic	234/235/236/253/ 288/211				
<b>TV</b>		Philco	297/225/239/298	<b>Cable TV</b>		<b>Digital Broadcast Satellite tuner</b>	
YAMAHA	299/292/242/285/ 287/253	Philips	225/205/298	ABC	739/752/753/755/ 758/759/762	Echostar	822
Admiral	292/293/216	Pioneer	226/235/254/255/ 268	General Instrument	722	GE	837/838/839
Aiwa	294/276/283/284	Portland	297/256	Hamlin	723/724/725/726/ 727	General Instrument	823
Akai	295/296	Proscan	293/221/231/241/ 251	Hitachi	722	Hitachi	824
Alba	296	Proton	297/250/260/270	Jerrold	722/728/729/732/ 733/734/735/736/ 737	Hughes	843/844/845/846
AOC	297	Quasar	234/235	Magnavox	738	JVC (Victor)	822
Audiovox	285	Radio Shack	299/293/297	Motorola	748	Magnavox	825
Belcor	297	RCA	293/297/234/256/ 257/258/221	Oak	739/742/743	Panasonic	826/829
Bell & Howell	292	SABA	223/269/265/266	Panasonic	744/745/746/747/ 783/784	Philips	825/843/844/845/ 846/847/848/849
Bestar	298	Sampo	281/297/280	Philips	763/764/765/766/ 767/768	Primestar	827
Blaupunkt	229/222	Samsung	297/239/248/262/ 275	Pioneer	748/785/747	Proscan	837/838/839/842
Blue sky	298	Sanyo	295/233/279/272/ 273/274/212	Radio Shack	749	Radio Shack	828
Brandt	223	Schneider	296	Scientific Atlanta	752/753/754	RCA	837/838/839/842
Brocosonic	297	Scott	297	Sony	756/757	Samsung	852
Bush	296	Sharp	292/239/232/213	Tocom	755	Sony	832/835
By Design	201/202	Siemens	229	Universal	769/772/773/774/ 775	Toshiba	833/836
Clatronic	298	Signature	216/292	Viewstar	764/766/776/777/ 778/779/782	Uniden	825
Craig	224	Sony	263/214			Zenith	834
Croslex	225/298	Sylvania	297/225/298				
Curtis Mathis	297/226	Symphonic	217/218/219				
Daewoo	297/298/224/227/ 228	Telefunken	269/264/265/266				
Dayton	239	Thomson	223/266				
Dwin	293/281	Toshiba	292/226/267/215				
Emerson	297/224/239/232	Videch	297/242				
Ferguson	223/265/266	Wards	297/239/232/216				
First line	298						
Fisher	295/233						
Fraba	298						
Fujitsu	289						
Funai	277/278						
GE	293/297/234/235/ 236						
Goodmans	296/298/223						
Grundig	229/238/249						
Hitachi	297/239/242/243/ 285						
ICE	296						
Irradio	296						
Itt/Nokia	244/245						
JC Penny	293/297/234/237						
JVC (Victor)	296/246/247						
Kendo	298						
KTV	297/239/285						
LG/Goldstar	297/298/239/237						
Loewe	298/248						
LXI	293/297/225/226/ 233/298						
Magnavox	297/225/239/298						
Marantz	286/210						
Matsui	295						
Medion	203/204/298						
Memorex	297/216						
Mitsubishi	299/297/259/287						
Nad	226/255						
NEC	297/252/282						
Nokia	244/245						
Nokia Oceanic	245						
Nordmende	265/266						
Onwa	296						

<p><b>CAUTION</b> Use of controls or adjustments or performance of procedures other than those specified herein may result in hazardous radiation exposure.</p>
<p><b>AVERTISSEMENT</b> L'utilisation de commandes et l'emploi de réglages ou de méthodes autres que ceux décrits ci-dessous, peuvent entraîner une exposition à un rayonnement dangereux.</p>
<p><b>VORSICHT</b> Die Verwendung von Bedienelementen oder die Einstellung bzw. die Ausführung von anderen als in dieser Anleitung beschriebenen Vorgängen kann zu Gefährdung durch gefährliche Strahlung führen.</p>
<p><b>OBSERVERA</b> Användning av reglage eller justeringar eller utförande av åtgärder på annat sätt än så som beskrivs häri kan resultera i farlig strålning.</p>
<p><b>ATTENZIONE</b> L'uso di controlli, regolazioni, operazioni o procedure non specificati in questo manuale possono risultare in esposizione a radiazioni pericolose.</p>
<p><b>PRECAUCIÓN</b> El uso de los controles, los ajustes o los procedimientos que no se especifican en este manual pueden causar una exposición peligrosa a la radiación.</p>
<p><b>LET OP</b> Gebruik van bedieningsorganen, instellingen of procedures anders dan beschreven in dit document kan leiden tot blootstelling aan gevaarlijke stralen.</p>
<p><b>ПРЕДОСТЕРЕЖЕНИЕ</b> Использование органов управления или произведение настроек или выполнение процедур, не указанных в данной инструкции, может отразиться на выделении опасной радиации.</p>

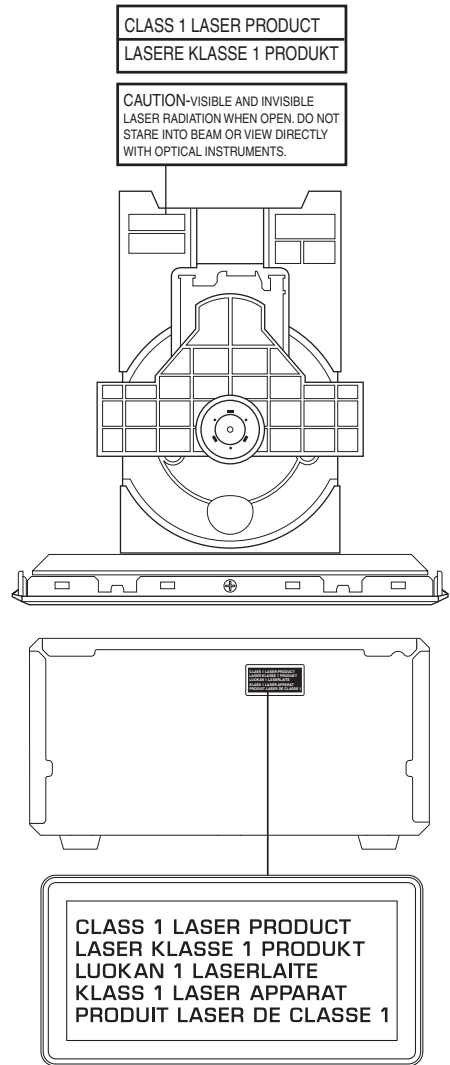





© 2005 YAMAHA CORPORATION All rights reserved.

YAMAHA ELECTRONICS CORPORATION, USA 6660 ORANGETHORPE AVE., BUENA PARK, CALIF. 90620, U.S.A.  
YAMAHA CANADA MUSIC LTD. 135 MILNER AVE., SCARBOROUGH, ONTARIO M1S 3R1, CANADA  
YAMAHA ELECTRONIK EUROPA G.m.b.H. SIEMENSSTR. 22-34, 25462 RELLINGEN BEI HAMBURG, GERMANY  
YAMAHA ELECTRONIQUE FRANCE S.A. RUE AMBROISE CROIZAT BP70 CROISSY-BEAUBOURG 77312 MARNE-LA-VALLEE CEDEX02, FRANCE  
YAMAHA ELECTRONICS (UK) LTD. YAMAHA HOUSE, 200 RICKMANSWORTH ROAD WATFORD, HERTS WD18 7GQ, ENGLAND  
YAMAHA SCANDINAVIA A.B. J A WETTERGRENS GATA 1, BOX 30053, 400 43 VÄSTRA FRÖLUNDA, SWEDEN  
YAMAHA MUSIC AUSTRALIA PTY, LTD. 17-33 MARKET ST., SOUTH MELBOURNE, 3205 VIC., AUSTRALIA

YAMAHA CORPORATION  
Printed in China ◀ CQX1A1058Z