



TOSHIBA



Bitte lesen Sie diese Anleitung
zuerst

SD-35VF

Benutzerhandbuch

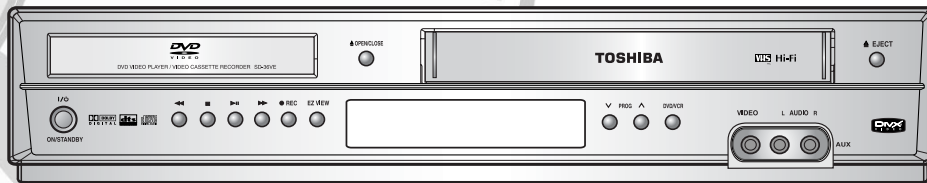

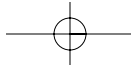

Vorsichtsmaßnahmen



Anweisungen zum richtigen Gebrauch des Gerätes

Dieses Gerät wurde entworfen und hergestellt, um Ihre persönliche Sicherheit zu gewährleisten. Eine unsachgemäße Verwendung kann zu elektrischen Schlägen oder Brandgefahr führen. Die in dieses Gerät eingebauten Sicherungen schützen Sie, wenn Sie die folgenden Anweisungen für die Installation, die Verwendung und die Wartung beachten.

- Lesen** Sie die Bedienungsanleitung, bevor Sie das Gerät verwenden.
- Stellen** Sie sicher, dass alle elektrischen Verbindungen (einschließlich Anschlußleitungen, Verlängerung der Leitungen und Verbindungen zwischen den Geräten), richtig und in Übereinstimmung mit den Anweisungen des Herstellers angebracht sind. Schalten Sie das Gerät aus und ziehen Sie die Hauptleitungen ab, bevor Sie Verbindungen herstellen oder ändern.
- Lassen** Sie sich von Ihrem Händler beraten, wenn Sie Zweifel über die Installation, Betrieb oder die Sicherheit Ihres Gerätes haben.
- SEIEN SIE** in der Nähe von Glasscheiben oder Türen vorsichtig

ENTFERNEN SIE KEINE Gehäuseteile, da sich dahinter gefährliche Spannungen befinden können.

Versperren Sie nicht die Belüftungsöffnungen des Gerätes mit Zeitungen, Tischdecken, Vorhängen, usw.
Eine Überhitzung kann zu einer Beschädigung oder Verkürzung der Gerätelebensdauer führen.

Bringen Sie ihr Gerät nie in die Nähe von tropfendem oder spritzendem Wasser oder mit Flüssigkeiten gefüllten Gefäßen, wie eine auf das Gerät gestellte Vase.

SETZEN SIE KEINE HEISSEN GEGENSTÄNDE oder Feuerquellen, wie brennende Kerzen oder auch Lampen auf oder in die Nähe des Gerätes. Kunststoffteile können durch die Einwirkung hoher Temperaturen schmelzen und Feuer verursachen.

LASSEN SIE das Gerät nie unbeaufsichtigt eingeschaltetem Zustand es sei denn, es wird explizit bestätigt, daß das Gerät auch unbeaufsichtigt betrieben werden darf. Schalten Sie das Gerät mit dem Geräteschalter aus, und stellen Sie sicher, daß Ihre Familie mit der Handhabung vertraut ist.

Für pflegebedürftige Personen und für behinderte Menschen können besondere Regeln gelten und weitere Massnahmen notwendig sein.

Schalten Sie Ihr Gerät ab, falls Sie Zweifel haben, daß es nicht mehr normal funktioniert oder irgendwie beschädigt wurde. Schalten Sie dann das Gerät aus und ziehen den Netzstecker aus der Steckdose und konsultieren Ihren Fachhändler.

BESONDERS WICHTIG!

- Stecken Sie niemals Gegenstände jedlicher Art in Geräteöffnungen. Dies kann elektrische Schläge verursachen.
- Versuchen Sie niemals das Gerät selbst zu reparieren oder zu verändern.
- Achten Sie immer auf maximale Sicherheit!

DIESES GERÄT IST NICHT FÜR DEN GEBRAUCH IN
GEWERBLICHER UMGEBUNG GEEIGNET.

Dieses Gerät verwendet Technologien zum Urheberschutz, die durch Verfahrensansprüche aus bestimmten US-Patenten und anderen gewerblichen Schutzrechten geschützt sind, die sich im Besitz von Macrovision Corporation und anderen Rechteinhabern befinden.

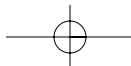

Die Anwendung dieser Technologien zum Urheberschutz muss durch die Macrovision Corporation genehmigt werden und ist ausschließlich für Heimanwendungen und andere begrenzte Einsatzgebiete vorgesehen, sofern keine andere Nutzung durch die Macrovision Corporation genehmigt wurde. Reverse-Engineering und Demontage sind untersagt.



Datenträgertypen und -eigenschaften











Mit diesem DVD-Videorecorder können die folgenden Datenträgertypen wiedergegeben werden (die entsprechenden Logos sind angegeben):

Medientypen (Logos)	Typ	Durchmesser	Max. Spielzeit	Eigenschaften
	Audio und Video	12 cm	Einseitig, 240 min. Doppelseitig 480 min.	<ul style="list-style-type: none"> - Die DVD bietet aufgrund des Dolby Digital- und MPEG2-Systems eine exzellente Klang- und Bildqualität. - Über das Bildschirmmenü können auf einfache Weise verschiedene Bildschirm- und Audiofunktionen ausgewählt werden.
		8 cm	Einseitig, 80 min. Doppelseitig 160 min.	
	Audio	12 cm	74 min.	<ul style="list-style-type: none"> - Bei einer LP erfolgt die Aufzeichnung der Signale analog, wodurch mehr Signalverzerrungen auftreten können. Bei CDs werden die Signale digital aufgezeichnet, was zu einer besseren Audioqualität, geringeren Verzerrungen und einer beständigeren Audioqualität über einen längeren Zeitraum führt.
		8 cm	20 min.	
	Audio und Video	12Cm	74 min.	<ul style="list-style-type: none"> - Video mit CD-Ton, VHS-Qualität & MPEG-1-Komprimierung
		8 Cm	20 min.	

- Verwenden Sie diesen Player NICHT zur Wiedergabe von CD-ROMs, CD-Is oder DVD-ROMs! (Bei CDGs werden nur Audio- und keine Bilddaten wiedergegeben.)
- Möglicherweise können aufgrund der verschiedenen Typen oder der Aufzeichnungsbedingungen nicht alle Typen von CD-Rs, CD-RWs und DVD-Rs, -RWs, DVD+Rs, +RWs wiedergegeben werden.
- Der aufgenommene Datenträger kann unter Umständen nicht abgespielt werden, weil die Wiedergabe in Abhängigkeit von der Aufnahmegeschwindigkeit erfolgt.
- Lassen Sie den Player nicht mit zwei Datenträgern gleichzeitig laufen.

Datenträgerkennzeichnungen

	Ländercode
	PAL-Farbsystem in Australien, Europe, Neuseeland usw.
	NTSC-Übertragungssystem in den USA, Kanada, Korea, Japan usw.
	Dolby Digital-Datenträger
	Stereo-Datenträger
	Digital Audio-Datenträger
	DTS-Datenträger
	Die CD enthält ein DivX-Softwareprodukt

Ländercode

Sowohl der DVD-Videorecorder als auch die Datenträger verfügen über einen Ländercode. Diese Ländercodes müssen übereinstimmen, damit eine Wiedergabe des Datenträgers möglich ist. Wenn die Codes nicht übereinstimmen, kann der Datenträger nicht abgespielt werden.

Der Ländercode für dieses Gerät ist auf der Rückseite des Geräts angegeben.

Inhalt

◆ Erste Schritte

Vorsichtsmaßnahmen	2
Datenträgertypen und -eigenschaften	3
Übersicht	5
Vorderansicht des DVD-Videorecorders	5
Rückansicht des DVD-Videorecorders	5
Anzeigeelemente	5
Zubehör	6
Einlegen der Batterien in die Fernbedienung	6
Fernbedienung (Bedienelemente)	7

◆ Anschlüsse

Kurze Übersicht	8
Anschließen des DVD-Videorecorders an das Fernsehgerät mit Hilfe des HF-Kabels	9
Anschließen des DVD-Videorecorders an das Fernsehgerät mit Hilfe des SCART-Kabels	9
Anschließen des DVD-Videorecorders an einen Satellitenreceiver oder ein sonstiges Gerät	10
Anschließen des DVD-Videorecorders an das Fernsehgerät mit Hilfe des RCA-Audio/Video-Kabels	10
Anschließen des DVD-Videorecorders an das Fernsehgerät mit Hilfe des S-Video-Kabels	11
Anschlüsse für AV-Receiver	11
Anschließen eines RCA-Audio/Video-Eingangskabels	12
Anschließen und automatische Einrichtung	12

◆ Einstellungen

Abstimmen des Fernsehgeräts mit dem DVD-Videorecorder	14
Einstellen von Datum und Uhrzeit	15
Festlegen der Menüsprache	16
Automatisches Einstellen der Sender	16
Manuelles Einstellen der Sender	18
Löschen eines eingestellten Senders	19
Ändern der Senderspeichertabelle	20
Tonsystem für HF-Ausgang wählen (B/G-D/K)	21
Ausgangskanal des DVD-Videorecorders einstellen	21

◆ Videorecorder funktionen

Auswählen des Farbmodus	22
NICAM	23
Intelligente Bildsteuerung	23
Automatisches Ausschalten	24
Bildschirmmeldungen	24

Auswählen des Kassettentyps	25
Endloswiedergabe	25
Auswählen der Aufnahmegeschwindigkeit	26
Schützen einer aufgezeichneten Kassette	26
Direktes Aufzeichnen eines Programms	26
Aufzeichnen eines Programms mit Auto-Stop	27
Aufzeichnen von einem anderen Videorecorder oder Camcorder	28
Verwenden der Funktion "Aufzeichnungen nahtlos aneinander reihen"	28
Verwendung der Timer-Programmfunktion	29
Überprüfen einer programmierten Aufzeichnung	31
Abbrechen einer programmierten Aufzeichnung	31

◆ Wiedergabe

Wiedergeben von Kassetten	32
Manuelle Bildeinstellung	32
Auswählen des Modus Audioausgang	33
Wiedergeben von Kassetten mit eschwindigkeit	33
Einzelbildwiedergabe von Sequenzen	33
Wiedergeben von Sequenzen mit variablen Geschwindigkeiten	33
Suchen einer bestimmten Sequenz	34
Verwenden des Zählwerks	36

◆ DVD-Funktionen

Konfigurieren der Sprachfunktionen	37
Konfigurieren der Audiooptionen	39
Konfigurieren der Anzeigeeoptionen	40
Konfigurieren der Jugenschutzoption	41
Registrierung für DivX(R)	43
Einstellung der DVD Funktion	43
Spezielle Wiedergabefunktionen	44
Verwenden der Anzeigefunktion	45
Einstellen des Bildformats (Taste "EZ View")	46
Auswählen der Untertitelsprache	47
Auswählen der Audiosprache	47
Ändern des Kamerawinkels	48
Zoom	48
Favoriten	49
Wiederholen eines Kapitels bzw. Titels	49
A-B-Wiederholung	50
MP3-Wiedergabefunktion	51
Programm-wiedergabe und Zufallswiedergabe (CD/MP3)	52
Wiedergabe von Picture CDs	53
DivX/MPEG4-Wiedergabe	55
DivX/MPEG4-Spezielle Wiedergabefunktionen	55

◆ Referenz

Technische Daten	58
Hinweise zur Problembhebung (Videorecorder)	59
Hinweise zur Problembhebung (DVD-Player)	60

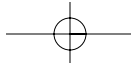

Übersicht

Vorderansicht des DVD-Videorecorders

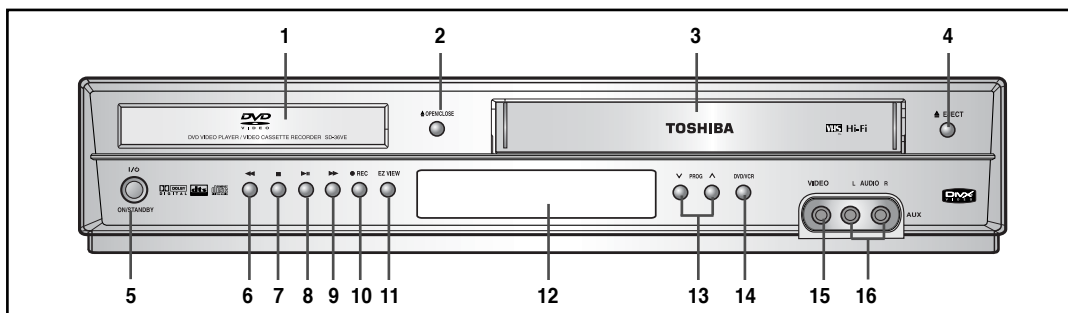

- | | |
|---|--|
| 1. DVD DECK | 9. VORLAUF/VORSPRINGEN-TASTE |
| 2. TASTE "OPEN/CLOSE" (ÖFFNEN/SCHLIESSEN) | 10. AUFNAHMETASTE |
| 3. VIDEOKASSETTENFACH | 11. TASTE "EZ VIEW" |
| 4. TASTE "EJECT" (AUSWERFEN) | 12. DISPLAY IM BEDIENFELD (SIEHE UNTEN) |
| 5. TASTE "ON/STANDBY" (EIN/STANDBY) | 13. SENDEWAHLTASTE |
| 6. RÜCKLAUF/ZURÜCKSPRINGEN-TASTE | 14. DVD/VIDEORECORDER-AUSWAHLTASTE |
| 7. STOP-TASTE | 15. TASTE "VIDEO" (AUX-VIDEO-EINGANGSBUCHSE) |
| 8. WIEDERGABE/STANDBILD-TASTE | 16. TASTE "AUDIO" (AUX AUDIO L/R-EINGANG) |

Rückansicht des DVD-Videorecorders

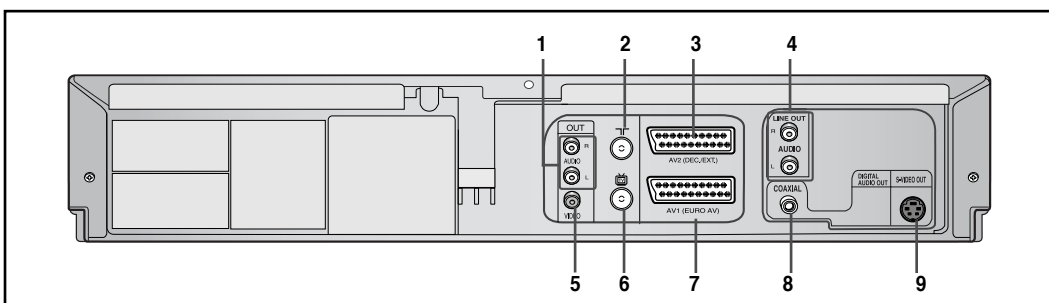

- | | |
|--|--|
| 1. AUDIO L/R-AUSGÄNGE | 6. TV-ANTENNENAUSGANG |
| 2. ANTENNENEINGANG | 7. AV1 (EURO AV)-SCART-ANSCHLUSS (EURO-21) |
| 3. AV2 (DEC./EXT.)-SCART-ANSCHLUSS (EURO-21) | 8. DIGITALER AUDIO-AUSGANG (KOAXIAL) (NUR DVD) |
| 4. AUDIO L/R-AUSGÄNGE (NUR DVD) | 9. S-VIDEO-AUSGANG (NUR DVD) |
| 5. VIDEO-AUSGANG | |

Anzeigeelemente

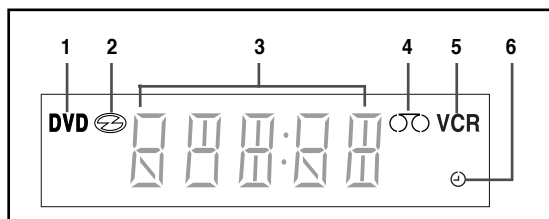

- Das DVD-Deck ist aktiv.
- Eine Disk ist eingelegt.
- Die Uhrzeit, die Zählerposition, die verbleibende Zeit oder der aktuelle Status des Decks wird angezeigt.
- Eine VHS-Kassette ist eingelegt.
- Das Videorecorder-Deck ist aktiv.
- Eine Aufnahme ist programmiert, oder eine programmierte Aufnahme läuft.

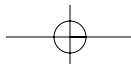

Zubehör

Sie haben einen TOSHIBA DVD-Videorecorder erworben. Neben dem DVD-Videorecorder enthält das Paket das folgende Zubehör.

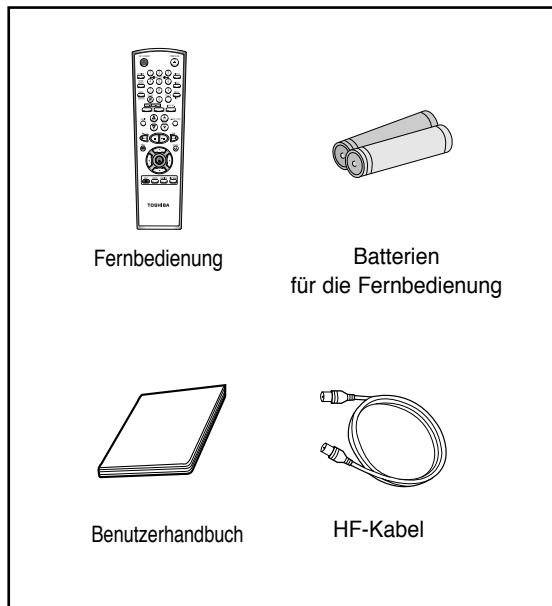

Einlegen der Batterien in die Fernbedienung

Die Batterien sind in folgenden Fällen einzulegen bzw. auszutauschen:

- Nach dem Erwerb des DVD-Videorecorder
- Bei Funktionsstörungen der Fernbedienung

- 1** Drücken Sie die Zunge in die Richtung des Pfeils, um die Abdeckung des Batteriefachs auf der Rückseite der Fernbedienung zu öffnen.

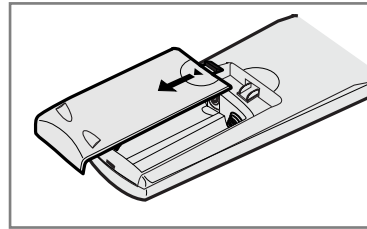

- 2** Legen Sie unter Beachtung der korrekten Polung zwei AA-, R6- oder gleichwertige Batterien ein:

- + auf der Batterie muss an + der Fernbedienung anliegen
- – an der Batterie muss an – der Fernbedienung anliegen

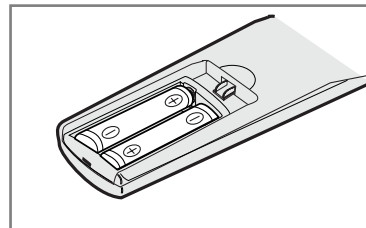

- Legen Sie keine unterschiedlichen Batterietypen ein (z. B. eine Alkali- und eine Manganbatterie).

- 3** Setzen Sie die Abdeckung wieder am unteren Rand der Fernbedienung ein, und lassen Sie sie wieder einrasten.

Fernbedienung (Bedienelemente)

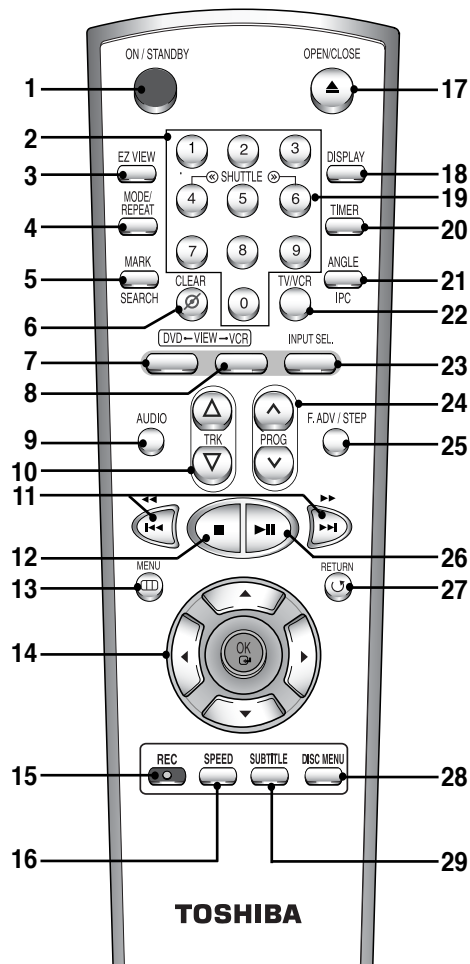

1. **ON/STANDBY**
Drücken Sie diese Taste, um das Gerät ein- bzw. auszuschalten.
2. **Zifferntasten**
3. **EZ VIEW**
Hiermit stellen Sie das Seitenverhältnis für die Wiedergabe eines Datenträgers ein.
4. **MODE**
Drücken Sie diese Taste, um den Sender oder die Zufallswiedergabe auszuwählen.
REPEAT
Hiermit können Sie festlegen, dass die Wiedergabe eines Titels, Kapitels, Datenträgers wiederholt wird oder A-B.
5. **MARK**
Drücken Sie diese Taste, um während der Wiedergabe eines Datenträgers eine Position zu markieren.
SEARCH
Hiermit können Sie nach bestimmten Bildpositionen suchen.
6. **CLEAR**
Drücken Sie diese Taste, um einen programmierten Sender zu löschen.
Drücken Sie diese Taste, um eine programmierte Aufnahme abzubrechen.
Drücken Sie diese Taste, um einen programmierten Favoriten zu löschen.
Drücken Sie diese Taste, um das Zählwerk auf Null zu setzen.
7. **DVD**
Drücken Sie diese Taste, um den DVD-Player in Betrieb zu nehmen.
8. **VCR**
Drücken Sie diese Taste, um den Videorecorder in Betrieb zu nehmen.
9. **AUDIO**
Mit Hilfe dieser Taste können Sie auf die verschiedenen Audiofunktionen eines Datenträgers zugreifen.
10. **TRK** ▲ / ▼
Hiermit können Sie die Bildausrichtung manuell einstellen, um eine optimale Bildqualität zu erzielen.
11. **SEARCH/SKIP** (◀◀ / ▶▶, ◀◀◀ / ▶▶▶)
Mit Hilfe dieser Tasten können Sie den Datenträger vorwärts bzw. rückwärts durchsuchen.
Hiermit überspringen Sie den Titel bzw. das Kapitel.
12. **STOP** (■)
Drücken Sie diese Taste, um die Wiedergabe zu stoppen.
13. **MENU**
Drücken Sie diese Taste, um das Bildschirmmenü anzuzeigen.
14. **OK** ▲ / ▼, ◀ / ▶
Drücken Sie diese Tasten, um den Cursor im Bildschirmmenü zu steuern und Ihre Auswahl zu bestätigen.
15. **REC** (●)
Hiermit zeichnen Sie eine Aufnahme auf einer Kassette oder einem sonstigen Datenträger auf.
16. **SPEED**
Hiermit wählen Sie die Aufnahmegeschwindigkeit aus.
17. **OPEN/CLOSE**
Hiermit öffnen und schließen Sie das Kassetten- bzw. DVD-Fach.
18. **DISPLAY**
Drücken Sie diese Taste, um die aktuelle Einstellung oder den Datenträgerstatus anzuzeigen.
19. **SHUTTLE**
Hiermit können Sie eine Sequenz mit variablen Geschwindigkeiten abspielen.
20. **TIMER**
Mit Hilfe dieser Taste aktivieren Sie die programmierte Aufnahme einer Sendung.
21. **ANGLE**
Mit Hilfe dieser Taste können Sie auf die verschiedenen Kamerawinkel einer DVD zugreifen.
IPC (Intelligent Picture Control/Intelligente Bildsteuerung)
Hiermit stellen Sie die Schärfe des Bilds ein.
22. **TV/VCR**
Drücken Sie diese Taste, um die TV- bzw. Videorecorderfunktion auszuwählen.
23. **INPUT SEL.**
Hiermit wählen Sie ein externes Eingangssignal aus.
24. **PROG** ▲ / ▼
Drücken Sie diese Taste, um einen Fernsehsender auszuwählen.
25. **F.ADV/STEP**
Drücken Sie diese Taste, um eine Bildsequenz schrittweise Bild für Bild wiederzugeben.
26. **PLAY/PAUSE** (▶|)
Hiermit starten bzw. unterbrechen Sie die Wiedergabe.
27. **RETURN**
Drücken Sie diese Taste, um zum vorherigen Menü zurückzukehren.
28. **DISC MENU**
Hiermit rufen Sie ein Datenträgermenü auf.
29. **SUBTITLE**
Hiermit ändern Sie die Sprache der Untertitel für die DVD.

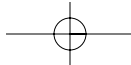

Anschlüsse

Anschlüsse

- Kurze Übersicht 8
- Anschließen des DVD-Videorecorders an das Fernsehgerät mit Hilfe des HF-Kabels 9
- Anschließen des DVD-Videorecorders an das Fernsehgerät mit Hilfe des SCART-Kabels 9
- Anschließen des DVD-Videorecorders an einen Satellitenreceiver oder ein sonstiges Gerät . . . 10
- Anschließen des DVD-Videorecorders an das Fernsehgerät mit Hilfe des RCA-Audio/Video-Kabels 10
- Anschließen des DVD-Videorecorders an das Fernsehgerät mit Hilfe des S-Video-Kabels 11
- Anschlüsse für AV-Receiver 11
- Anschließen eines RCA-Audio/Video-Eingangskabels 12
- Anschließen und automatische Einrichtung . . . 12

Kurze Übersicht

In der kurzen Übersicht im vorliegenden Handbuch finden Sie Informationen zur Inbetriebnahme des DVD-Videorecorders.

Anschließen des DVD-Videorecorders an das Fernsehgerät mit Hilfe des HF-Kabel

Anschließen des DVD-Videorecorders an das Fernsehgerät mit Hilfe des SCART-Kabels

Anschließen des DVD-Videorecorders an einen Satellitenreceiver oder ein sonstiges Gerät

Anschließen des DVD-Videorecorders an das Fernsehgerät mit Hilfe des RCA-Audio/Video-Kabels

Anschließen des DVD-Videorecorders an das Fernsehgerät mit Hilfe des S-Video-Kabels

Anschlüsse für AV-Receiver

Anschließen eines RCA-Audio/Video-Eingangskabels

Anschließen und automatische Einrichtung

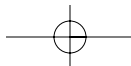

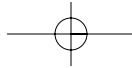

Anschließen des DVD-Videorecorders an das Fernsehgerät mit Hilfe des HF-Kabel

Um Fernsehsender empfangen zu können, muss ein Signal aus einer der folgenden Quellen empfangen werden:

- Außenantenne
- Zimmerantenne
- Kabelfernsehnetz
- Satelliten-oder DVB-T Receiver



Hinweis

- Vergewissern Sie sich, dass sowohl Fernsehgerät als auch DVD-Videorecorder ausgeschaltet sind, bevor Sie die Kabel anschließen.

- 1 Ziehen Sie das Antennen- bzw. Netzeingangskabel vom Fernsehgerät ab.
- 2 Schließen Sie dieses Kabel an die 75Ω-Koaxialbuchse an der Rückseite des DVD-Videorecorders an.
- 3 Schließen Sie das mitgelieferte HF-Kabel an der Buchse (HF) des DVD-Videorecorders an.
- 4 Stecken Sie das andere Ende des HF-Kabel in den Anschluss des Fernsehgeräts ein, der zuvor für die Antenne verwendet wurde.

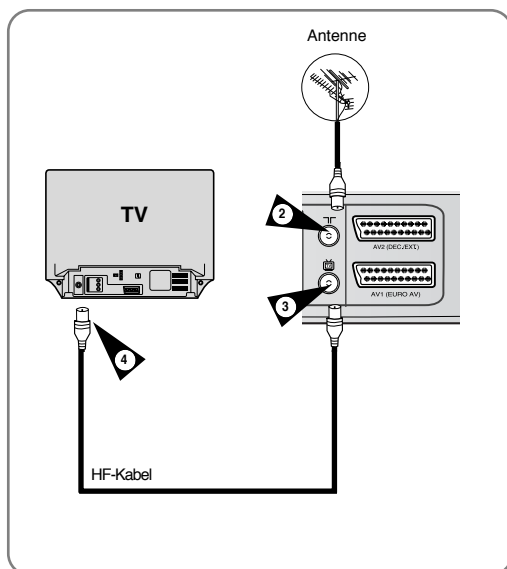

Anschließen des DVD-Videorecorders an das Fernsehgerät mit Hilfe des SCART-Kabels

Sie können den DVD-Videorecorder mit Hilfe des SCART-Kabels an das Fernsehgerät anschließen, wenn der entsprechende Eingang am Fernsehgerät verfügbar ist. Dies bietet die folgenden Vorteile:

- Bessere Bild- und Tonqualität
- Vereinfachte Einrichtung des DVD-Videorecorder



Hinweis

- Ungeachtet des ausgewählten Anschlussstyps müssen Sie stets das mitgelieferte HF-Kabel anschließen. Andernfalls wird nach dem Ausschalten des DVD-Videorecorders kein Bild angezeigt.
- Vergewissern Sie sich, dass sowohl Fernsehgerät als auch DVD-Videorecorder ausgeschaltet sind, bevor Sie die Kabel anschließen.

- 1 Schließen Sie das HF-Kabel an.
- 2 Schließen Sie ein Ende des SCART-Kabels an der AV1-Buchse (EURO AV) an der Rückseite des DVD-Videorecorders an.
- 3 Stecken Sie das andere Ende in den entsprechenden Anschluss am Fernsehgerät ein.

Anschließen des Audioausgabekabels

Sie können den DVD-Videorecorder an eine HiFi-Anlage anschließen.

Beispiel: Sie möchten beim Fernsehen oder beim Aufzeichnen über den DVD-Videorecorder die qualitativen Vorteile Ihrer HiFi-Stereoanlage nutzen.

- 4 Schließen Sie das Audioausgangskabel an den Audioanschlüssen an der Rückseite des DVD-VCR an.
- 5 Schließen Sie das andere Ende des Audiokabels an die entsprechenden Eingangsanschlüsse der HiFi-Stereoanlage an.

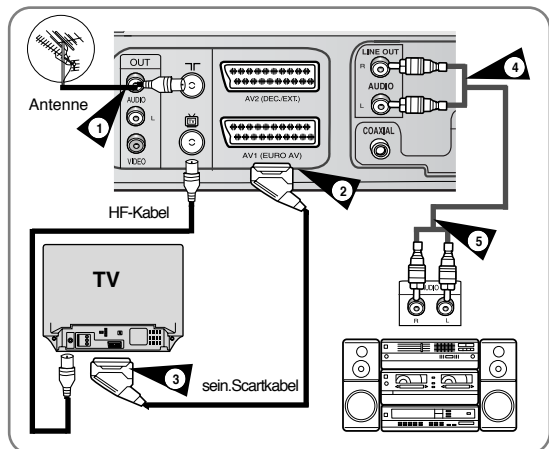

Deutsch - 9

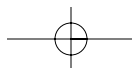
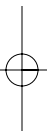

Anschließen des DVD-Videorecorders an einen Satellitenreceiver oder ein sonstiges Gerät

Sie können den DVD-Videorecorder mit dem SCART-Kabel an einen Satellitenreceiver oder einen anderen DVD-Videorecorder anschließen, wenn am ausgewählten Gerät die entsprechenden Ausgänge verfügbar sind. In den folgenden Abbildungen sind einige Beispiele für Anschlussmöglichkeiten veranschaulicht.

- 1 Mit dem HF-Kabel**
Wenn Sie diese Verbindung hergestellt haben, müssen Sie am Satellitentuner den empfangenen Sender einstellen. Der HF-Ausgangskanal des Satellitenreceivers darf nicht auf Kanal 36 festgelegt werden, der vom DVD-Videorecorder verwendet wird. Stellen Sie beispielsweise Kanal 33 ein.
- 2 AV1 (EURO AV): Mit einem 21-poligen SCART-Kabel**
Verbinden Sie ein Ende des Scartkabels mit der Scartbuchse AV1 an der Rückseite des DVD-Videorecorder.
Verbinden Sie das andere Ende des Scartkabels mit dem geeigneten Anschluß am Fernsehgerät.
- 3 AV2 IN: Mit einem 21-poligen SCART-Kabel**
Verbinden Sie das SCART-Kabel mit einem Satellitenreceiver oder einem sonstigen Gerät mit der AV2-Buchse (DEC./EXT.) an der Rückseite des DVD-Videorecorder. Wenn Sie diese Verbindung hergestellt haben, wählen Sie die Quelle aus, indem Sie die Taste **INPUT SEL.** für die **AV2** Eingangsquellen drücken. Stellen Sie das Fernsehgerät auf AV-Modus (Audio/Video), wenn Sie ein SCART-Kabel verwenden.

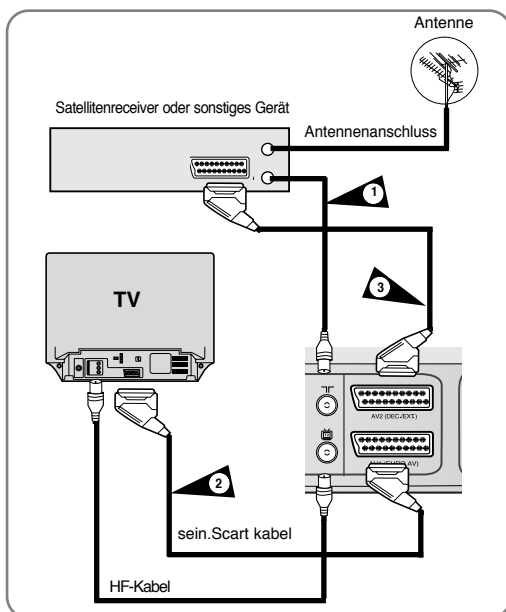

10 - Deutsch

Anschließen des DVD-Videorecorders an das Fernsehgerät mit Hilfe des RCA-Audio/Video-Kabels

Sie können den DVD-Videorecorder mit Hilfe des RCA-Audio/Video-Kabels an das Fernsehgerät anschließen, wenn der entsprechende Eingang am Fernsehgerät verfügbar ist.

- 1** Verbinden Sie ein Ende des RCA-Videokabels mit der Eingangsbuchse **VIDEO** auf der Rückseite des DVD-Videorecorders.
- 2** Stecken Sie das andere Ende des Videokabels in die entsprechende Eingangsbuchse am Fernsehgerät.
- 3** Verbinden Sie ein Ende des RCA-Audiokabels mit der Ausgangsbuchse **AUDIO** auf der Rückseite des DVD-Videorecorders.
• Beachten Sie die Farbkodierung des linken und rechten Kanals.
- 4** Stecken Sie das andere Ende des Audiokabels in die entsprechende Eingangsbuchse am Fernsehgerät.

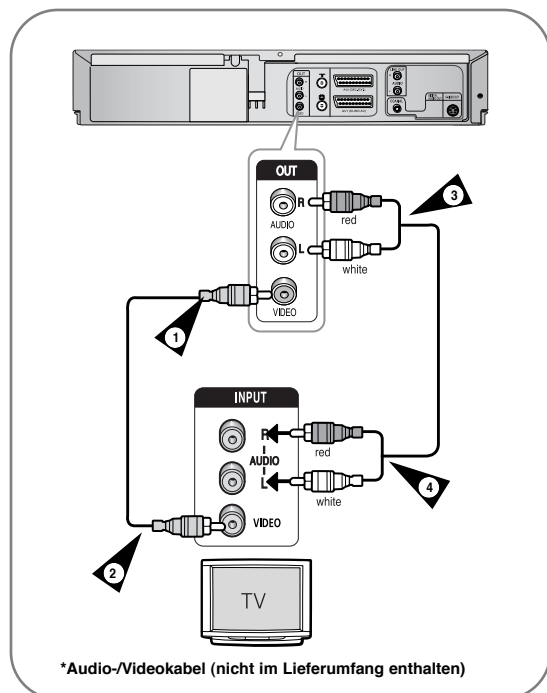

Anschließen des DVD-Videorecorders an das Fernsehgerät mit Hilfe des S-Video-Kabels

Sie werden von der hohen Bildqualität begeistert sein. Bei S-Video werden die Bilder auf getrennten Signalkanälen für Schwarzweiß (Y) und Farbe (C) übertragen, was eine klarere Bildwiedergabe als beim herkömmlichen Composite Videosignal ermöglicht.

- 1 Verbinden Sie ein Ende des S-Video-Kabels mit der Ausgangsbuchse **S-VIDEO** auf der Rückseite des DVD-Videorecorders.
- 2 Stecken Sie das andere Ende des S-Video-Kabels in die entsprechende Eingangsbuchse am Fernsehgerät.
- 3 Verbinden Sie ein Ende des RCA-Audiokabels auf kabels mit der Ausgangsbuchse **AUDIO LINE** auf der Rückseite des DVD-Videorecorders.
 - Beachten Sie die Farbkodierung des linken und rechten Kanals.
- 4 Stecken Sie das andere Ende des Audiokabels in die entsprechende Eingangsbuchse am Fernsehgerät.

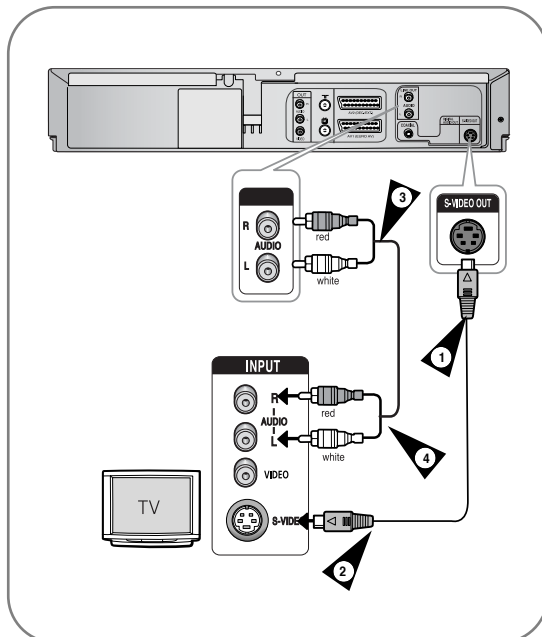

Anschlüsse für AV-Receiver

Damit Sie das von DVDs gebotene Heimkinoerlebnis in vollem Umfang nutzen können, möchten Sie den DVD-Videorecorder möglicherweise an ein vollständiges Surround-Sound-System mit A/V-Receiver und sechs Surround-Sound-Lautsprechern anschließen. Wenn Ihr A/V-Receiver mit einem Dolby-Digital-Decoder ausgestattet ist, können Sie die den eingebauten Dolby-Digital-Decoder des DVD-Videorecorders umgehen. Verwenden Sie für den Anschluss den unten abgebildeten digitalen Audioausgang.

- 1 Schließen Sie ein digitales Koaxialkabel an die digitale Audioausgangsbuchse am DVD-Videorecorder an, und verbinden Sie es mit der entsprechenden digitalen Audioeingangsbuchse an Ihrem A/V-Receiver:

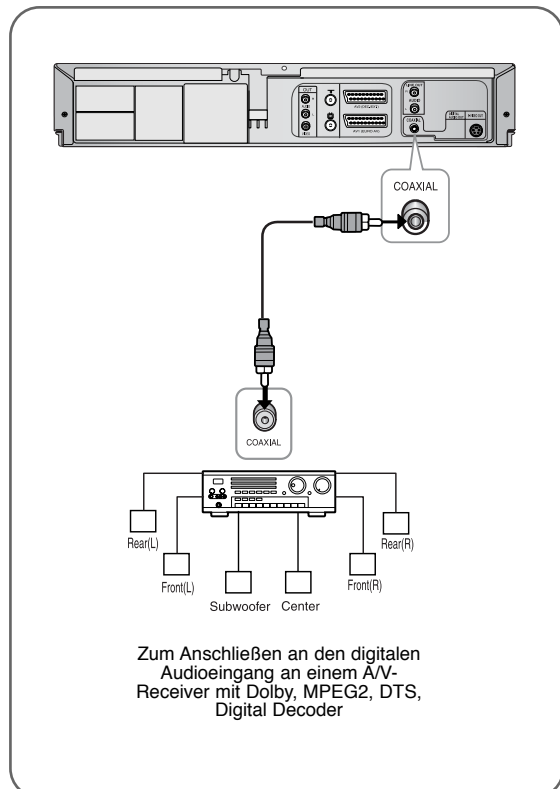

Anschließen eines RCA-Audio/Video-Eingangskabels

Mit dem Audio/Videokabel können andere Audio/Video-Zubehörgeräte an den DVD-Videorecorder angeschlossen werden, wenn sie über die entsprechenden Ausgänge verfügen.

- Beispiele :**
- Sie möchten eine Videokassette mit Hilfe eines zweiten Videorecorders kopieren.
 - Sie möchten Bilder, die mit einem Camcorder gemacht wurden, wiedergeben und/oder kopieren.
- Vergewissern Sie sich, dass sowohl das Fernsehgerät als auch der DVD-Videorecorder ausgeschaltet sind, bevor Sie die Kabel anschließen.

- 1 Verbinden Sie ein Ende des RCA-Videokabels mit der Eingangsbuchse **VIDEO** auf der Vorderseite des DVD-Videorecorders.
- 2 Stecken Sie das andere Ende des Videokabels in den entsprechenden Ausgang des anderen Geräts (Videorecorder oder Camcorder etc).
- 3 Verbinden Sie ein Ende des RCA-Audiokabels mit der Eingangsbuchse **AUDIO** auf der Vorderseite des DVD-Videorecorders.
 - Beachten Sie die Farbkodierung des linken und rechten Kanals.
- 4 Stecken Sie das andere Ende des Audiokabels in den entsprechenden Ausgang des anderen Geräts (Videorecorder, Camcorder etc oder HiFi-Gerät).

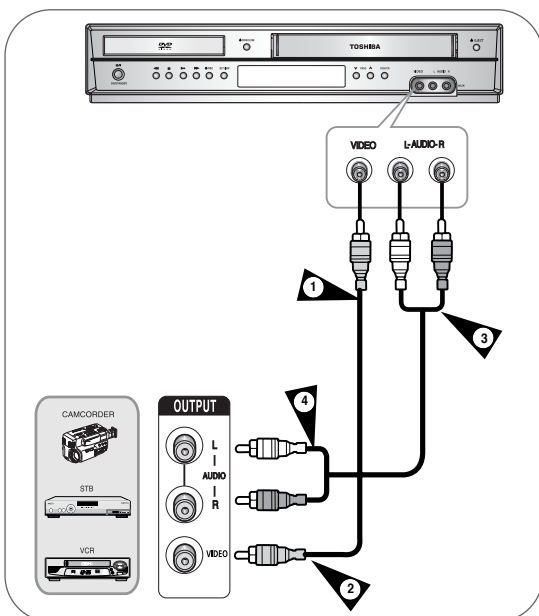

12 - Deutsch

Anschließen und automatische Einrichtung

Bei der erstmaligen Inbetriebnahme des DVD-Videorecorders erfolgt eine automatische Einrichtung des Geräts.

Die Fernsendeder werden im Speicher abgelegt. Dieser Vorgang dauert einige Minuten. Anschließend können Sie Ihren DVD-Videorecorder nutzen.

- 1 Schließen Sie das Koaxialkabel entsprechend der Beschreibung auf Seite 11 an. ("Anschließen des DVD-Videorecorders an das Fernsehgerät mit Hilfe des HF-Kabel").
- 2 Schließen Sie den DVD-Videorecorder an die Steckdose an.
 - Im Display vorn am Gerät blinkt die Meldung "AUTO".

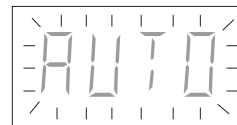

- 3 Starten Sie die automatische Senderprogrammierung.



- 4 Starten Sie den automatischen Suchvorgang. Die Anzahl der vom DVD-Videorecorder automatisch gespeicherten Sender hängt von der Anzahl der gefundenen Sender ab.

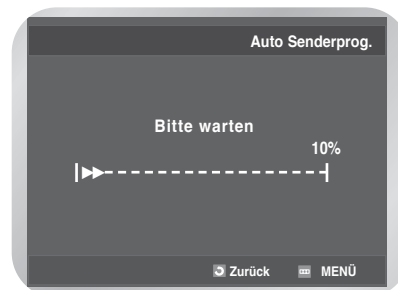

- 5** Das aktuelle Datum und die aktuelle Uhrzeit werden automatisch angezeigt. Überprüfen Sie das Datum und die Uhrzeit. Wenn die Einstellungen:

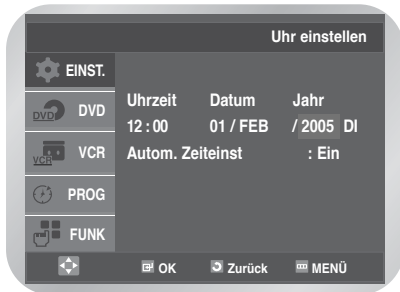

- Falsch sind, finden Sie weitere diesbezügliche Informationen auf Seite 15.
- Richtig sind, drücken Sie zweimal die Taste **RETURN**, um das Menü zu verlassen.



Hinweis

- Nun müssen Sie den DVD-Videorecorder lediglich einschalten, und das Gerät ist betriebsbereit.
- Die Funktion Plug & Auto Set Up ist bereits festgelegt. Wenn Sie diese festgelegte Funktion ändern möchten, haben Sie folgende Möglichkeiten. (siehe "Automatisches Einstellen der Sender" auf Seite 18)

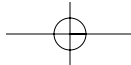

Einstellungen

• <i>Abstimmen des Fernsehgeräts mit dem DVD-Videorecorder</i>	14
• <i>Einstellen von Datum und Uhrzeit</i>	15
• <i>Festlegen der Menüsprache</i>	16
• <i>Automatisches Einstellen der Sender</i>	16
• <i>Manuelles Einstellen der Sender</i>	18
• <i>Löschen eines eingestellten Senders</i>	19
• <i>Ändern der Senderspeichertabelle</i>	20
• <i>Tonsystem für HF-Ausgang wählen (B/G-D/K)</i> .	21
• <i>Ausgangskanal des DVD-Videorecorders einstellen</i>	21

Abstimmen des Fernsehgeräts mit dem DVD-Videorecorder

Um bei Verwendung eines SCART-Kabels Videodaten über den DVD-Videorecorder anzuzeigen, muss das Fernsehgerät auf den Audio/Video-Modus (AV) festgelegt sein.

- 1** Schalten Sie das Fernsehgerät ein.
- 2** Schalten Sie den DVD-Videorecorder ein, indem Sie die Taste **I/O ON/STANDBY** an der Vorderseite des Geräts oder die Taste **ON/STANDBY** auf der Fernbedienung drücken.
- 3** Wählen Sie einen Programmplatz auf dem Fernsehgerät aus, der für den DVD-Videorecorder reserviert werden soll.
- 4** Legen Sie die Videokassette in den DVD-videorecorder Sie sich, dass der DVD-videorecorder mit dem Lesen der Kassette beginnt. Wenn dies nicht der Fall ist, drücken Sie die Taste **▶II**.
- 5** Starten Sie auf dem Fernsehgerät einen Suchlauf, oder legen Sie das Gerät auf UHF-Kanal 36 fest.
- 6** Führen Sie eine Feinabstimmung des Geräts durch, bis Sie eine optimale Bild- und Tonqualität eingestellt haben.
- 7** Wenn Bild und Ton optimal wiedergegeben werden, speichern Sie diesen Kanal auf dem gewünschten Programmplatz des Fernsehgeräts. Dieser Programmplatz ist nun für den DVD-Videorecorder reserviert.

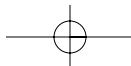

Einstellen von Datum und Uhrzeit

Der Videorecorder ist mit einer 24-Stunden-Uhr und einem Kalender ausgestattet, damit Sie Aufnahmen programmieren können, die das Gerät dann automatisch durchführt.

Datum und Uhrzeit müssen eingestellt werden, wenn:

- der DVD-Videorecorder erstmalig in Betrieb genommen wird;
- die Stromversorgung unterbrochen wurde.
- Das Datum und die Uhrzeit werden automatisch vom Sendesignal eingestellt; diese Funktion arbeitet jedoch nur, wenn ein Videotext-Signal vorhanden ist.
- Ändern Sie die Uhrzeit beim Wechsel von Sommerzeit auf Winterzeit und umgekehrt.

- 1 Drücken Sie die Taste **MENU**, drücken Sie die Taste **OK** oder **▶**.

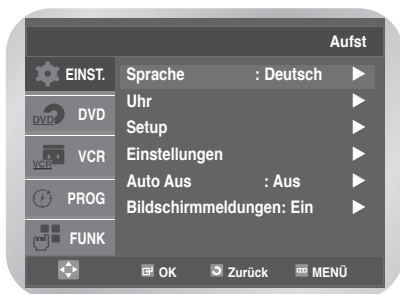

- 2 Wählen Sie mit der Taste **▲** oder **▼** die Option **Uhr**, drücken Sie die Taste **OK** oder **▶**. Die Option **Uhr einstellen** wird ausgewählt.



- 3 Wählen Sie mit der Taste **◀** oder **▶** Stunde, Minuten, Tag, Monat und Jahr aus. Die ausgewählte Option wird optisch hervorgehoben. Mit der Taste **▲** oder **▼** stellen Sie diese ein. Der Wochentag wird automatisch angezeigt. Drücken Sie die Taste **OK**.

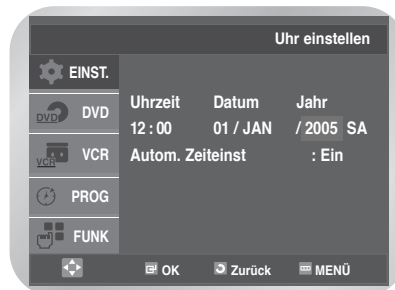

- Wenn Sie schneller durch die Werte blättern möchten, halten Sie die Taste **▲** oder **▼** gedrückt.
- Drücken Sie zweimal die Taste **MENU**, um das Menü zu verlassen.

Automatisches Stellen der Uhr

- 4 Wählen Sie mit der Taste **◀** oder **▶** die Option **Autom. Zeiteinst.** Wählen Sie mit der Taste **▲** oder **▼** die Option **Ein**.

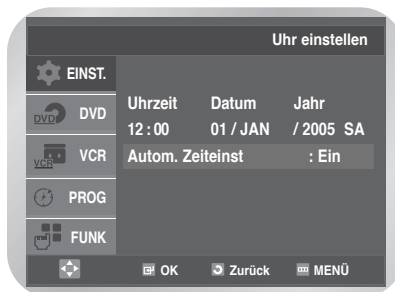

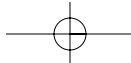

Festlegen der Menüsprache



- 1 Drücken Sie die Taste **MENU**, das Menü **Aufst** wird angezeigt.



- 2 Drücken Sie erneut die Taste **OK** oder **▶**. Das Menü **Sprache Wählen** wird angezeigt.

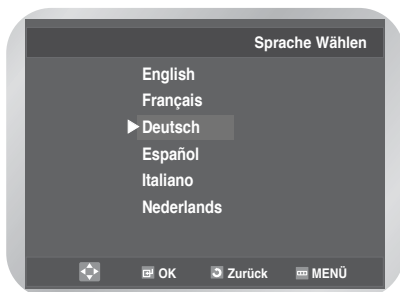

- 3 Wählen Sie mit der Taste **▲** oder **▼** die gewünschte Sprache aus, drücken Sie die Taste **OK** oder **▶**.
 - Drücken Sie zweimal die Taste **MENU**, um das Menü zu verlassen.

Automatisches Einstellen der Sender



Sie müssen die Sender nicht einstellen, wenn Sie sie bereits automatisch haben einstellen lassen (siehe "Anschließen und automatische Einrichtung" auf Seite 12).

Ihr DVD-Videorecorder verfügt über einen integrierten Tuner für den Empfang von Fernsehprogrammen. Sie müssen die Sender einstellen, die vom Tuner empfangen werden. Hierzu gibt es folgende Möglichkeiten:

- Anschließen und automatische Einrichtung (siehe Seite 12)
- Automatisch
- Manuell (siehe Seite 18)

Sie können bis zu 80 Sender einstellen.

- 1 Drücken Sie die Taste **MENU**, drücken Sie die Taste **OK** oder **▶**.



- 2 Wählen Sie mit der Taste **▲** oder **▼** die Option **Setup** aus, drücken Sie die Taste **OK** oder **▶**. Das Menü **Setup** wird angezeigt.

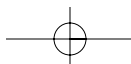
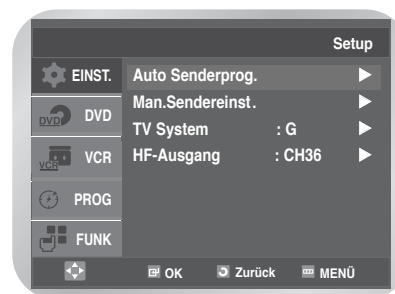

- 3** Wählen Sie mit der Taste **▲** oder **▼** die Option **Auto Senderprog.** aus, drücken Sie erneut die Taste **OK** oder **▶**.

Das Menü **Länderwahl** wird angezeigt.
Wählen Sie mit der Taste **◀/▶**, **▲/▼** Ihr Land.

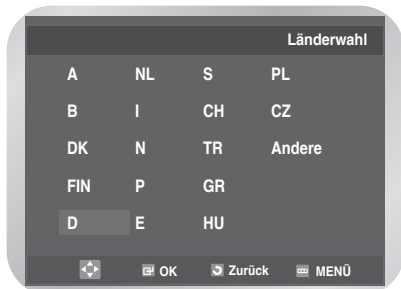

- Beziehen Sie sich nach Abkürzungstabelle, beim Auswahl von "Land."

A(Austria)	NL(Netherlands)	S(Sweden)	PL(Poland)
B(Belgium)	I(Italy)	CH(Swiss)	CZ(Czech)
DK(Denmark)	N(Norway)	TR(Turkey)	Andere
FIN(Finland)	P(Portugal)	GR(Greece)	
D(Deutschland)	E(Spain)	HU(Hungary)	

- 4** Drücken Sie die Taste **OK**.
Eine Meldung wird angezeigt, dass alle bereits auf Ihrem DVD-Videorecorder eingestellten Sender gelöscht werden.

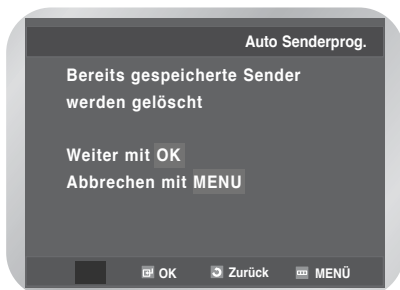

- 5** Drücken Sie die Taste **OK** um den automatischen Suchlauf zu starten.
Die Meldung **Bitte warten** wird angezeigt.

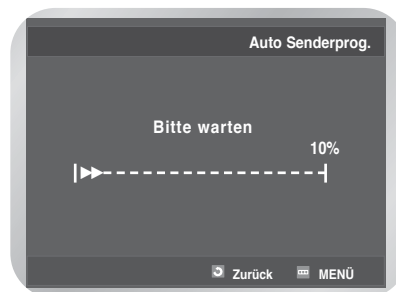

- Das erste Frequenzband wird durchsucht und gespeichert.
Der DVD-Videorecorder sucht dann nach dem zweiten Sender usw. Wenn der automatische Suchvorgang beendet ist, schaltet der DVD-Videorecorder automatisch auf Programm 1 um.
- Wenn Sie den automatischen Suchlauf vorzeitig beenden möchten, drücken Sie die Taste **MENU**.



Hinweis

- Die Anzahl der vom DVD-Videorecorder automatisch gespeicherten Sender hängt von der Anzahl der gefundenen Sender ab.
- Datum und Uhrzeit werden automatisch durch das Übertragungssignal eingestellt. Bei schwachem Signal oder Zerrbildern werden Datum und Uhrzeit möglicherweise nicht automatisch eingestellt. In diesem Fall sollten sie manuell eingestellt werden (siehe Seite 16).
- Wenn der automatische Suchvorgang beendet ist, wurden einige Sender möglicherweise mehr als einmal gespeichert. Wählen Sie die Sender mit dem besten Empfang, und löschen Sie die nicht mehr benötigten Sender (siehe Seite 19).

Manuelles Einstellen der Sender

Sie müssen die Sender nicht manuell einstellen, wenn sie bereits automatisch eingestellt wurden.

- 1** Drücken Sie die Taste **MENU**, drücken Sie die Taste **OK** oder **▶**.

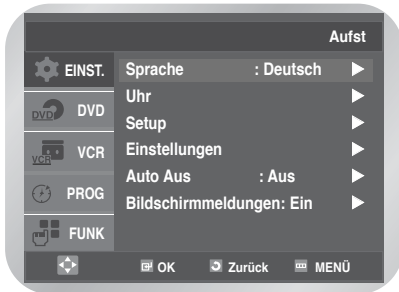

- 2** Wählen Sie mit der Taste **▲** oder **▼** die Option **Setup** aus, drücken Sie die Taste **OK** oder **▶**. Das Menü **Setup** wird angezeigt.

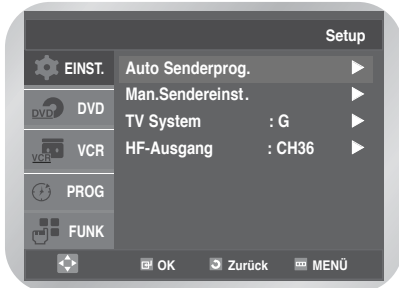

- 3** Wählen Sie mit der Taste **▲** oder **▼** die Option **Man.Sendereinst.** aus, drücken Sie die Taste **OK** oder **▶**. Das Menü **SENDER - TABELLE** wird angezeigt.

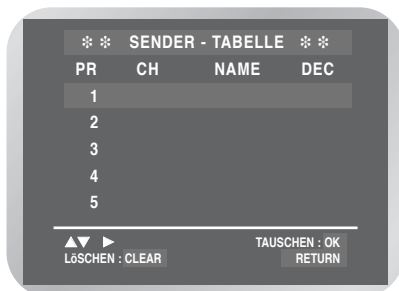

- 4** Wählen Sie mit der Taste **▲** oder **▼** die gewünschte Programmnummer aus. Drücken Sie die Taste **▶** um den Sender einzustellen. Das Menü **MAN.SENDEREINST.** wird angezeigt.

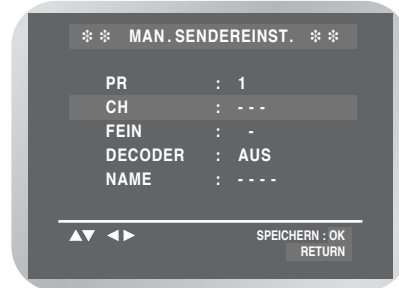

- 6** Drücken Sie bei Bedarf die Taste **▲** oder **▼** und wählen Sie **FEIN** aus, drücken Sie anschließend die Taste **◀** oder **▶** um das Bild einzustellen.

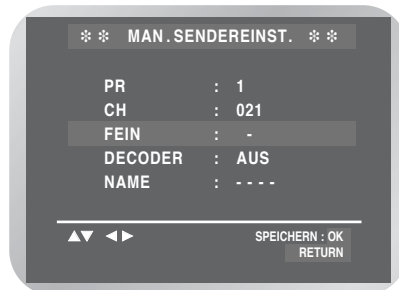

- 7** Wählen Sie mit der Taste **▲** oder **▼** die Option **DECODER** aus. Wenn Sie einen Decoder verwenden möchten, wählen **EIN** oder **AUS**.



- 8** Wählen Sie mit der Taste ▲ oder ▼ die Option **NAME** aus.
Der Sendername wird automatisch durch das Übertragungssignal eingestellt.



- Wenn Sie den Namen des Programms ändern möchten, drücken Sie die Taste ►. The first letter of the name flashes.

Um...	Tätigkeit...
Einen Buchstaben auszuwählen	Drücken Sie die Taste ▲ oder ▼ bis das gewünschte Zeichen angezeigt wird, (Buchstaben, Ziffern oder "-") Zeichen).
Zum nächsten Zeichen zu gelangen	Drücken Sie die Taste ◀ oder ►.

- 9**
- | Wenn Sie | Tätigkeit... |
|---------------------------------------|--|
| Einen Sender speichern möchten. | • Drücken Sie die OK zur Speicherung des senders. |
| Einen Sender nicht speichern möchten. | • Drücken Sie die Taste ▲ oder ▼ Tasten, bis der CH gewählt ist.
• Drücken Sie die Taste ◀ oder ► um mit dem Suchlauf fortzufahren und den nächsten Sender anzuzeigen. |

- 10** Wiederholen Sie diesen Vorgang ab Schritt 4 so oft, bis alle gewünschten Sender gespeichert sind.

- 11** Drücken Sie die Taste **MENU**, um das Menü zu verlassen.

Löschen eines eingestellten Senders

Gespeicherte Fernsehsender können gelöscht werden, wenn sie:

- Nicht benötigt werden oder
- Am falschen Programmplatz gespeichert sind.

- 1** Drücken Sie die Taste **MENU**, drücken Sie die Taste **OK** oder ►.
- 2** Wählen Sie mit der Taste ▲ oder ▼ die Option **Setup** aus, drücken Sie die Taste **OK** oder ►. Das Menü **Setup** wird angezeigt.

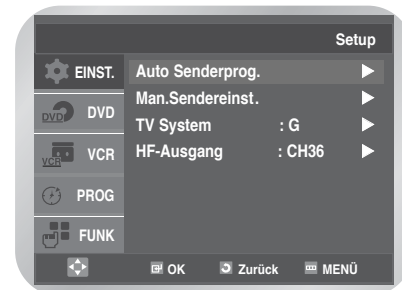

- 3** Wählen Sie mit der Taste ▲ oder ▼ die Option **Man.Sendereinst.** aus, drücken Sie die Taste **OK** oder ►. Das Menü **SENDER-TABELLE** wird angezeigt.

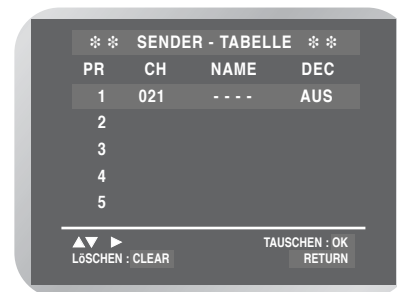

- 4** Wählen Sie mit der Taste ▲ oder ▼ den gewünschten gespeicherten Fernsehsender aus. Drücken Sie die Taste **CLEAR** um ihn zu löschen.

- 5** Wiederholen Sie diesen Vorgang ab Schritt 4 so oft, bis alle gewünschten Sender gelöscht sind.

Ändern der Senderspeichertabelle

Sie können die Sendertabelle neu anordnen und den aufgeführten Programmen entsprechend Ihren persönlichen Vorlieben andere Programmnummern zuweisen.

- 1 Drücken Sie die Taste **MENU**, drücken Sie die Taste **OK** oder **▶**.

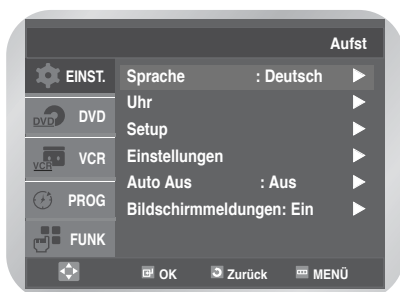

- 2 Wählen Sie mit der Taste **▲** oder **▼** die Option **Setup** aus, drücken Sie die Taste **OK** oder **▶**. Das Menü **Setup** wird angezeigt.

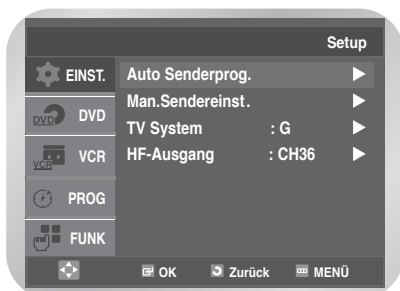

- 3 Wählen Sie mit der Taste **▲** oder **▼** die Option **Man.Sendereinst.** aus, drücken Sie die Taste **OK** oder **▶**. Das Menü **SENDER - TABELLE** wird angezeigt.

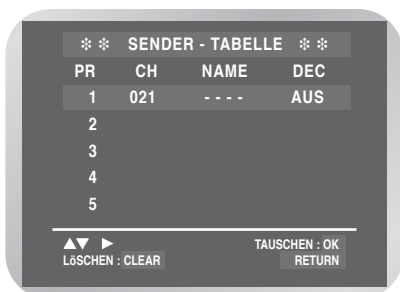

- 4 Wählen Sie mit der Taste **▲** oder **▼** den gewünschten gespeicherten Fernsehsender aus. Der ausgewählte Sender wird gleichzeitig auf dem Fernsehbildschirm angezeigt.

- 5 Drücken Sie die Taste **OK** um die dem Sender zugeordnete Programmnummer zu ändern.

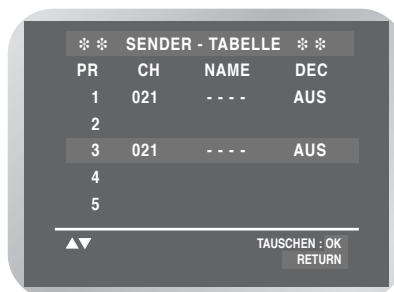

- 6 Wählen Sie mit der Taste **▲** oder **▼** die gewünschte Position aus, drücken Sie die Taste **OK** um die Positionen auszutauschen. Beispiel: Verschieben eines Fernsehsenders von Programm 1 nach Programm 3.

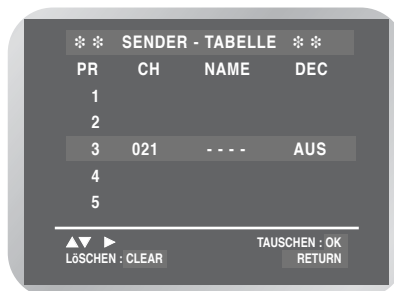

- Drücken Sie die Taste **MENU**, um das Menü zu verlassen.

Tonsystem für HF-Ausgang wählen (B/G-D/K)

Wählen Sie das Tonsystem aus, das dem angeschlossenen Fernseh-gerät entspricht (B/G oder D/K).

- 1 Drücken Sie die Taste **MENU**, drücken Sie die Taste **OK** oder **▶**.



- 2 Wählen Sie mit der Taste **▲** oder **▼** die Option **Setup** aus, drücken Sie die Taste **OK** oder **▶**. Das Menü **Setup** wird angezeigt.

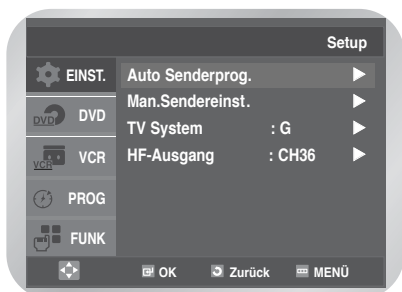

- 3 Wählen Sie mit der Taste **▲** oder **▼** die Option **TV System** aus, wählen Sie mit der Taste **OK** oder **▶** die Option **G** oder **K** aus.

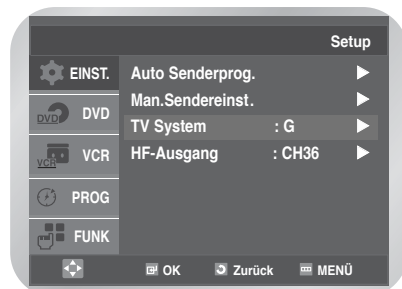

- Drücken Sie die Taste **MENU**, um das Menü zu verlassen.

Ausgangskanal des DVD-Videorecorders einstellen

Wenn das vom DVD-Videorecorder kommende Bild nicht scharf einstellbar ist, z. B. aufgrund von Störungen durch benachbarte Kanäle, können Sie den Ausgangskanal ändern. Anschließend müssen Sie das Fernsehgerät nochmals auf den DVD-Videorecorder abstimmen.

- 1 Drücken Sie die Taste **MENU**, drücken Sie die Taste **OK** oder **▶**.

- 2 Wählen Sie mit der Taste **▲** oder **▼** die Option **Setup** aus, drücken Sie die Taste **OK** oder **▶**. Das Menü **Setup** wird angezeigt.



- 3 Wählen Sie mit der Taste **▲** oder **▼** die Option **HF-Ausgang** aus.



- 4 Wählen Sie den gewünschten Ausgangskanal (CH21-CH69) durch Drücken der Tasten **OK** oder **◀** oder **▶**.

→ CH21 → ..CH36 → ..CH69

Drücken Sie zweimal die Taste **MENU**, um das Menü zu verlassen.

Stimmen Sie das Fernsehgerät erneut auf den Videorecorder ab (siehe Seite 15).

Videorecorder -funktionen

- *Auswählen des Farbmodus* 22
- *NICAM* 23
- *Intelligente Bildsteuerung* 23
- *Automatisches Ausschalten* 24
- *Bildschirmmeldungen* 24
- *Auswählen des Kassettentyps* 25
- *Endloswiedergabe* 25
- *Auswählen der Aufnahmegeschwindigkeit* ... 26
- *Schützen einer aufgezeichneten Kassette* ... 26
- *Direktes Aufzeichnen eines Programms* ... 27
- *Aufzeichnen eines Programms mit Auto-Stop* . 27
- *Aufzeichnen von einem anderen Videorecorder oder Camcorder* 28
- *Verwenden der Funktion "Aufzeichnungen nahtlos aneinander reihen"* 28
- *Verwendung der Timer-Programmfunktion* ... 29
- *Überprüfen einer programmierten Aufzeichnung* . 31
- *Abbrechen einer programmierten Aufzeichnung* . 31

Auswählen des Farbmodus

Vor dem Aufzeichnen oder Wiedergeben einer Kassette können Sie den gewünschten Systemstandard auswählen.

Wenn Sie AUTO auswählen, wählt das System automatisch den Empfangsstandard aus.

- Beim Wiedergeben einer Kassette wird der Standard automatisch vom DVD-Videorecorder ausgewählt.
- Nehmen Sie für die Wiedergabe eines mit NTSC aufgenommenen Bandes auf diesem DVD-Videorecorder die Einstellung für das Farbsystem Ihres Fernsehgeräts vor. Wenn Ihr Fernsehgerät nur das PAL-System unterstützt, wählen Sie NTPB aus. Wenn Ihr Fernsehgerät mehrere Systeme unterstützt (NTSC 4.43-kompatibel), wählen Sie NT4.43 aus. Dann können Sie in NT4.43 aufzeichnen.

- 1** Drücken Sie die Taste **MENU**, drücken Sie die Taste **OK** oder **▶**.

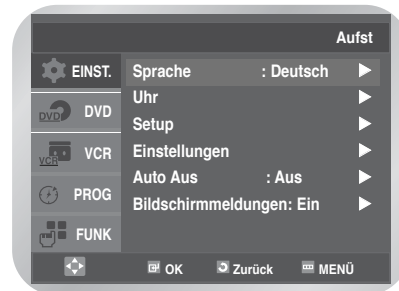

- 2** Wählen Sie mit der Taste **▲** oder **▼** die Option **Einstellungen** aus, drücken Sie die Taste **OK** oder **▶**.

Das Menü **Einstellungen** wird angezeigt.



- 3** Drücken Sie die Taste **OK** oder **▶** und wählen Sie das gewünschte Farbsystem aus.

Auto → **PAL** → **B/W**

- **Auto** : Beim Wiedergeben einer Kassette wird der Systemstandard automatisch vom DVD-Videorecorder ausgewählt.
- **B/W** : Schwarzweiß

NICAM

NICAM-Programme werden in 3 Arten eingeteilt. NICAM Stereo, NICAM Mono und zweisprachig (Übertragung in einer anderen Sprache). NICAM Programme werden standardmäßig immer mit einer Mono-Tonspur unterlegt und Sie können den gewünschten Ton wählen.

- 1 Drücken Sie die Taste **MENU**, drücken Sie die Taste **OK** oder **▶**.



- 2 Wählen Sie mit der Taste **▲** oder **▼** die Option **Einstellungen** aus, drücken Sie die Taste **OK** oder **▶**. Das Menü **Einstellungen** wird angezeigt.



- 3 Wählen Sie mit der Taste **▲** oder **▼** die Option **IPC** aus, wählen Sie mit der Taste **OK** oder **▶** die Option **Ein** oder **Aus** aus.
 - **Ein** (Modus NICAM zu aktivieren): Normale Einstellung.
 - **Aus** (Modus Mono zu aktivieren): Wählen sie diese Einstellung zur Aufnahme der Monotonspur nur dann, wenn der Stereoton während einer Sendung in NICAM aufgrund schlechter Empfangsbedingungen verzerrt ist.

Intelligente Bildsteuerung

Mit dieser Funktion können Sie die Schärfe des Bildes automatisch Ihren persönlichen Vorlieben anpassen.

- 1 Drücken Sie die Taste **MENU**, drücken Sie die Taste **OK** oder **▶**.
- 2 Wählen Sie mit der Taste **▲** oder **▼** die Option **Einstellungen** aus, drücken Sie die Taste **OK** oder **▶**. Das Menü **Einstellungen** wird angezeigt.
- 3 Wählen Sie mit der Taste **▲** oder **▼** die Option **IPC (Intelligent Picture Control, intelligente Bildsteuerung)** aus. Wählen Sie mit der Taste **OK** oder **▶** die Option **IPC**.

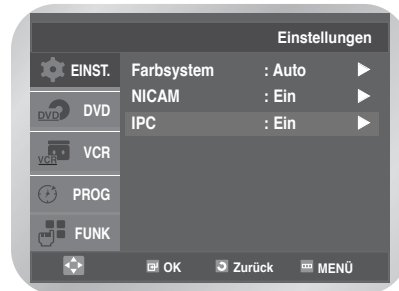

- Sie können diese Modi auch einfach durch Drücken der Taste **IPC** auswählen.

- 4 Drücken Sie die Taste **▼**, um zwischen den Einstellungen "Ein" und "Aus" umzuschalten. Zur manuellen Einstellung der Bildschärfe deaktivieren Sie IPC (Einstellung "Aus"). Die Schärfe des Bildes wird manuell eingestellt.

Mit den Tasten **◀** oder **▶** können Sie die Bildschärfe manuell einstellen.

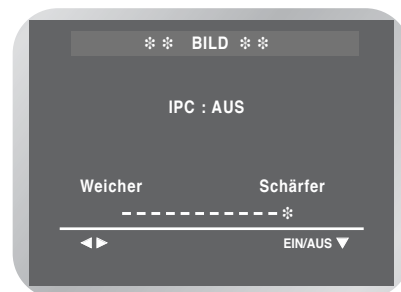

Automatisches Ausschalten

Diese Funktion schaltet Ihren DVD-Videorecorder automatisch aus, wenn kein Signal empfangen wird und Sie für die ausgewählte Zeit keine Taste drücken.

- 1 Drücken Sie die Taste **MENU**, drücken Sie die Taste **OK** oder ►

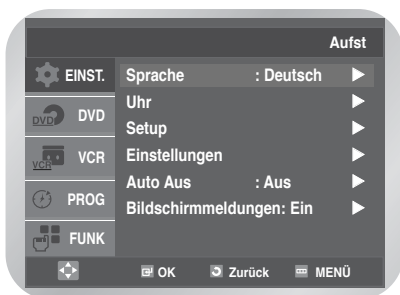

- 2 Wählen Sie mit der Taste ▲ oder ▼ die Option **Auto Aus**.

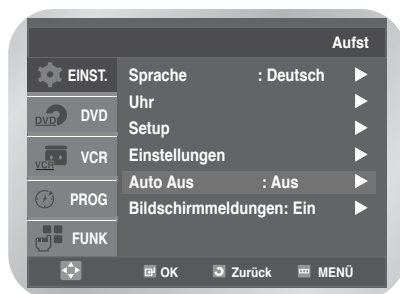

- 3 Wählen Sie mit der Taste **OK** oder ► das voreingestellte Zeitintervall aus..

→Aus → 1 Std. → 2 Std. → 3 SStd.

- Drücken Sie die Taste **MENU**, um das Menü zu verlassen.

Bildschirmmeldungen

Ihr DVD-Videorecorder zeigt die meisten Informationen sowohl am Videorecorder als auch auf dem Fernsehbildschirm an.

Sie können auswählen, ob diese Informationen auf dem Fernsehbildschirm ein- oder ausgeblendet werden sollen (außer für die Menüs zum Suchen und Programmieren und die Timer-Funktionen, die nicht ausgeblendet werden können).

- 1 Drücken Sie die Taste **MENU**, drücken Sie die Taste **OK** oder ►.



- 2 Wählen Sie mit der Taste ▲ oder ▼ die Option **Bildschirmmeldungen** aus.

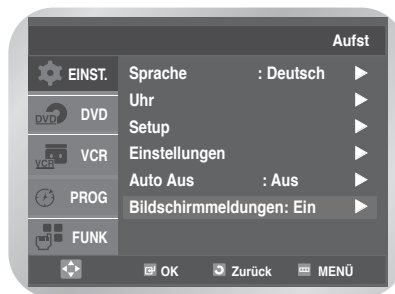

- 3 Wählen Sie mit der Taste **OK** oder ► die Option **Ein** oder **Aus**.

- **Ein** : Wählen Sie diese Option, um Informationen auf dem Bildschirm anzuzeigen.
- **Aus** : Wählen Sie diese Option, um Informationen auf dem Bildschirm auszublenden.
- Drücken Sie die Taste **MENU**, um das Menü zu verlassen.

Auswählen des Kassettentyps

Wenn Sie das Zählwerk dazu verwenden möchten, die verbleibende Zeit für eine Kassette anzuzeigen, müssen Sie den Typ der eingelegten Kassette angeben.

- 1 Drücken Sie die Taste **MENU** und wählen Sie anschließend mit der Taste **▲** oder **▼** die Option **VCR** aus.



- 2 Drücken Sie die Taste **OK** oder **▶**. Die Option **Kassette wählen** ist ausgewählt.



- 3 Wählen Sie mit der Taste **OK** oder **▶** die Länge der Kassette aus.

→ E180 → E240 → E260 → E300

- Drücken Sie die Taste **MENU**, um das Menü zu verlassen.

Endloswiedergabe

Sie können die Endloswiedergabe einstellen, um das Band fortlaufend von Anfang bis Ende zu wiederholen.

- 1 Drücken Sie die Taste **MENU**, wählen Sie mit der Taste **▲** oder **▼** die Option **VCR** aus.



- 2 Drücken Sie die Taste **OK** oder **▶**. Die Option **Kassette wählen** ist ausgewählt.

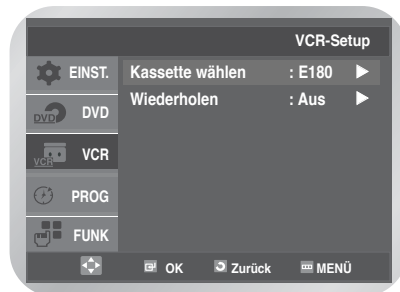

- 3 Wählen Sie mit der Taste **▲** oder **▼** die Option **Repeat Play** aus. Wählen Sie mit der Taste **OK** oder **▶** die Option **Ein** oder **Aus**.



- **Ein** : Endloswiedergabe.
- **Aus**: Endloswiedergabe ist nicht erwünscht.

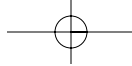

Auswählen der Aufnahmegeschwindigkeit

Sie können Kassetten in zwei verschiedenen Geschwindigkeiten aufzeichnen:

- SP (Standardwiedergabe)
- LP (Lange Wiedergabe)

Modus für lange Wiedergabe:

- Jede Kassette ist doppelt so lang.
- Die Aufnahme ist von etwas geringerer Qualität.

- 1 Drücken Sie auf die Taste **SPEED** und wählen Sie **SP** oder **LP** aus.

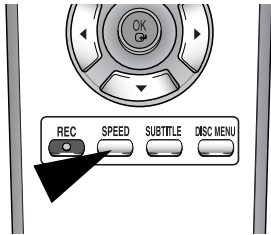

Typ	Aufnahmedauer (in SP)
E180	180 Min. oder 3 Stunden
E240	240 Min. oder 4 Stunden
E260	260 Min. oder 4 Std. und 20 Min.
E300	300 Min. oder 5 Stunden

Schützen einer aufgezeichneten Kassette

Videokassetten verfügen über eine Sicherung zum Schutz vor versehentlichem Löschen. Wenn diese Sicherung entfernt wurde, können Sie auf dem Band nichts aufzeichnen.

- 1 Wenn Sie eine Kassette schützen möchten, brechen Sie die Sicherung mit einem kleinen Schraubendreher heraus.

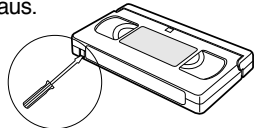

- 2 Um eine geschützte Kassette erneut zu bespielen (Sicherung herausgebrochen), bedecken Sie das Loch mit Klebeband.

Direktes Aufzeichnen eines Programms

Bevor Sie ein Programm aufzeichnen können, muss der entsprechende Sender eingestellt sein (es sei denn, Sie zeichnen über eine externe Videoquelle auf). Wenn dies nicht der Fall ist, schlagen Sie auf den Seiten 16 und 19 nach.

- 1 Schalten Sie das Fernsehgerät ein.
- 2 Um das gerade aufgezeichnete Programm zu überwachen, wählen Sie den Fernsehkanal aus, der für die Verwendung mit dem DVD-Videorecorder reserviert ist (bzw. den AV-Eingang, wenn verwendet).
- 3 Legen Sie die Kassette ein, auf der das Programm aufgezeichnet werden soll, mit sichtbarem Fenster und intakter Sicherung oder mit Klebeband bedeckter Öffnung. Der DVD-Videorecorder schaltet sich automatisch ein.
- 4 Wählen Sie den aufzuzeichnenden Sender durch Drücken der Taste **PROG** \wedge oder \vee wählen Sie die Quelle (AV1, AV2 oder AUX) durch Drücken der Taste **INPUT SEL.**, wenn Sie einen Satellitentuner oder eine externe Videoquelle verwenden möchten.
Die Nummer des Senders wird angezeigt, und das Programm kann auf dem Fernsehgerät angesehen werden.
- 5 Wählen Sie die Aufnahmegeschwindigkeit durch Drücken der Taste **SPEED** so oft wie erforderlich (siehe Seite 26).
- 6 Halten Sie die Taste **REC** (●) für einen Moment gedrückt, um die Aufzeichnung zu starten. Auf dem Fernsehbildschirm und der Anzeige des DVD-Videorecorder wird ein Symbol für die Aufnahme eingeblendet. Auf dem Band wird ein Index aufgezeichnet (siehe Seite 34).
- 7 Zum Beenden der Aufnahme drücken Sie einmal die Taste ■.
 - Wenn der DVD-Videorecorder die Kassette beim Starten der Aufnahme auswirft, überprüfen Sie, ob die Sicherung der Kassette intakt ist bzw. die Öffnung (bei herausgebrochener Sicherung) mit Klebeband abgedeckt ist.
 - Wird während der Aufnahme das Ende des Bandes erreicht, wird die Kassette automatisch zurückgespult.

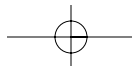

Aufzeichnen eines Programms mit Auto-Stop

Diese Funktion ermöglicht das Aufzeichnen von bis zu neun Stunden (LP) Programm. Der DVD-Videorecorder stoppt automatisch nach der gewünschten Zeit.

- 1 Schalten Sie das Fernsehgerät ein.
- 2 Um das gerade aufgezeichnete Programm zu überwachen, wählen Sie den Fernsehkanal aus, der für die Verwendung mit dem DVD-Videorecorder reserviert ist (bzw. den AV-Eingang, sofern verwendet).
- 3 Legen Sie die Kassette ein, auf der das Programm aufgezeichnet werden soll, mit sichtbarem Fenster und intakter Sicherung oder mit Klebeband bedeckter Öffnung. Der DVD-Videorecorder schaltet sich automatisch ein.
- 4 Wählen Sie den aufzuzeichnenden Sender durch Drücken der Taste **PROG** \wedge oder \vee wählen Sie die Quelle (AV1, AV2 oder AUX) durch Drücken der Taste **INPUT SEL.**, wenn Sie einen Satellitentuner oder eine externe Videoquelle verwenden möchten. Die Nummer des Senders wird angezeigt, und das Programm kann auf dem Fernsehgerät angesehen werden.
- 5 Wählen Sie die Aufnahmegeschwindigkeit durch Drücken der Taste **SPEED** so oft wie erforderlich (siehe Seite 26).
- 6 Halten Sie die Taste **REC** (●) für einen Moment gedrückt, um die Aufzeichnung zu starten. Auf dem Fernsehbildschirm und der Anzeige des DVD-Videorecorder wird ein Symbol für die Aufnahme eingeblendet. Auf dem Band wird ein Index aufgezeichnet (siehe Seite 34).

7 Drücken Sie die Taste **REC** (●) mehrmals, um die Aufnahmedauer zu erhöhen:

- In 30-Minuten-Intervallen bis zu vier Stunden
- In 1-Stunden-Intervallen bis zu neun Stunden

Die Länge wird auf dem Fernsehgerät angezeigt. Das ausgewählte Programm wird für die gewünschte Dauer aufgezeichnet. Nach Ablauf dieser Zeit beendet der DVD-Videorecorder die Aufnahme automatisch und schaltet sich aus.



8 Wenn Sie die Aufnahme vorzeitig abbrechen möchten, drücken Sie die Taste **ON/STANDBY** button.

- Wird während der Aufnahme das Ende des Bandes erreicht, wird die Aufzeichnung beendet, und das Gerät schaltet sich aus.

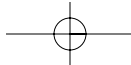

Aufzeichnen von einem anderen Videorecorder oder Camcorder

Sie können Kassetten von einer anderen Videoquelle, z.B. einem anderen Videorecorder oder einem Camcorder ect, auf Ihren DVD-Videorecorder kopieren.

- Das Kopieren oder die anderweitige Vervielfältigung bereits bespielter Kassetten ohne die Genehmigung der Urheberrechtsinhaber verstößt gegen das Urheberrechtsgesetz.

- 1 Schließen Sie den DVD-Videorecorder, von dem aus die Kassette kopiert werden soll, an die entsprechenden Audio- und Videoausgänge auf der Rückseite Ihres DVD-Videorecorder an.
- 2 Legen Sie eine leere Kassette in den DVD-Videorecorder ein.
- 3 Legen Sie die bespielte Kassette in die andere Videoquelle (Videorecorder oder Camcorder etc) ein.
- 4 Drücken Sie die Taste **INPUT SEL.**, um den entsprechenden Eingang auf Ihrem DVD-Videorecorder auszuwählen.
 - AV1, AV2 für den SCART-Eingang.
 - AUX für den RCA-Eingang.
- 5 Spulen Sie die zu kopierende Kassette zurück.
- 6 Halten Sie die Taste **REC (●)** für einen Moment gedrückt, um die Aufzeichnung auf dem DVD-Videorecorder zu starten.
- 7 Drücken Sie abschließend sowohl am Videorecorder oder Camcorder als auch am DVD-Videorecorder die Taste **■**.
 - Wenn Sie sich den Inhalt der Kassette während des Kopierens anschauen möchten, muss der DVD-Videorecorder wie üblich an ein Fernsehgerät angeschlossen sein (weitere Informationen finden Sie auf Seite 9).

Verwenden der Funktion "Aufzeichnungen nahtlos aneinander reihen"

Mit dieser Funktion können Sie an einer bestimmten Stelle auf der Kassette etwas Neues aufzeichnen und dabei einen nahtlosen Übergang zwischen dieser und der vorherigen Aufzeichnung schaffen.

- 1 Legen Sie die Kassette in den DVD-Videorecorder ein.
- 2 Drücken Sie die Taste **▶II**, um die Wiedergabe zu starten.
- 3 Wenn Sie das Ende der Bildszene erreichen, an der die neue Aufzeichnung angefügt werden soll, drücken Sie die Taste **▶II**.
- 4 Drücken Sie die Taste **F.ADV/STEP** so oft wie nötig, um schrittweise von Bild zu Bild weiterschalten zu können und die genaue Aufzeichnungsstelle zu finden.
- 5 Während der DVD-Videorecorder sich im Standbildmodus befindet, halten Sie die Taste **REC (●)** für einen Moment gedrückt, um die Funktion zum nahtlosen Aneinanderreihen von Aufzeichnungen zu aktivieren.
- 6 Wählen Sie die Aufzeichnungsquelle aus, indem Sie Folgendes drücken:
 - Die Taste **PROG** **^** oder **v** für Fernsehkanäle
 - Die Taste **INPUT SEL.** für die Eingangsquellen AV1, AV2 oder AUX.
- 7 Drücken Sie die Taste **▶II**, um die Aufzeichnung zu starten. Wenn Sie die Aufzeichnung abgeschlossen haben, drücken Sie die Taste **■**.

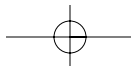

Verwendung der Timer-Programmfunktion

Mit der Timer-Programmfunktion können Sie den DVD-Videorecorder im Voraus programmieren, so dass ein bis zu einem Monat später ausgestrahltes Programm aufgezeichnet wird. Bis zu sechs Programme können programmiert werden.

- Überprüfen Sie vor dem Programmieren einer Aufzeichnung, ob Datum und Uhrzeit korrekt eingestellt sind.

- 1 Drücken Sie die Taste **MENU**, drücken Sie die Taste **▲** oder **▼** um **PROG** auszuwählen. Das Menü **Timer-Typ** wird angezeigt.

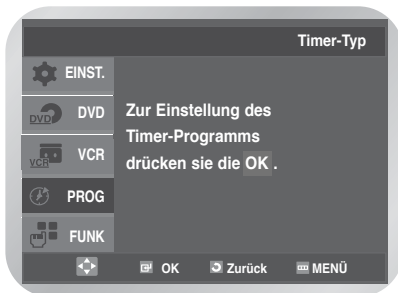

- 2 Drücken Sie die Taste **OK** oder **▶**. Die Option **Standard** ist ausgewählt.



- Dies kann einfach durch Drücken der Taste **TIMER** auf der Fernbedienung angezeigt werden.

- 3 Wählen Sie mit der Taste **OK** oder **▶** die Option **PR** aus, wählen Sie mit der Taste **▲** oder **▼** den gewünschten Sender aus.



- Wählen Sie durch Drücken der Taste **INPUT SEL.** eine andere Eingangsquelle als den Tuner aus (AV1, AV2 oder AUX).

- 4 Drücken Sie die Taste **▶** und wählen Sie die Option **TAG** aus, wählen Sie mit der Taste **▲** oder **▼** den gewünschten Tag aus.



- **TÄGL** : Täglich
- **W-SA** : wöchentlich sonntags
- **W-FR** : wöchentlich montags
- **W-SO** : wöchentlich samstags
- **SA 01** : Samstags 01

- 5 Drücken Sie die Taste **▶** und wählen Sie die Option **Start** aus.



- Wählen Sie mit der Taste **◀** oder **▶** Stunde oder Minute für die Startzeit aus.
- Mit der Taste **▲** oder **▼** stellen Sie diese ein.

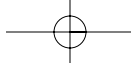

- 6** Drücken Sie die Taste ► und wählen Sie die Option **Stop** aus.

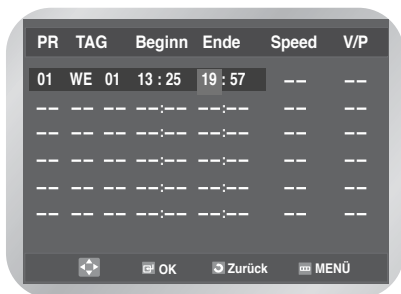

- Wählen Sie mit der Taste ◀ oder ▶ Stunde oder Minute aus.
- Mit der Taste ▲ oder ▼ stellen Sie diese ein.

- 7** Drücken Sie die Taste ► und wählen Sie die Option **Speed** aus.

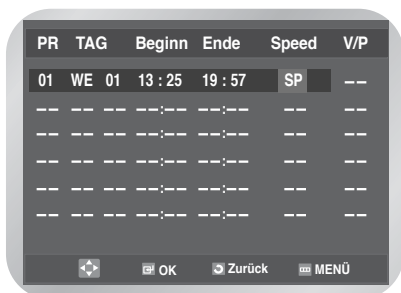

- Wählen Sie mit der Taste ▲ oder ▼ die gewünschte Aufnahmegeschwindigkeit aus.
- **Auto** → **SP** (Standardwiedergabe) → **LP** (Lange Wiedergabe)
- **Autom. Auswahl Bandgeschwindigkeit:** Diese Funktion des DVD-Videorecorders vergleicht die Dauer der programmierten Aufnahme mit der tatsächlich verbleibenden Aufnahmezeit auf der geladenen Kassette. Wenn das Band nicht mehr ausreicht, um eine programmierte Aufnahme im **Auto**-Modus zu beenden, schaltet der DVD-Videorecorder automatisch in den **LP**-Modus, um das gesamte Programm aufzuzeichnen.

- 8** Wählen Sie mit der Taste ► die Option **V/P** (VPS/PDC) aus.

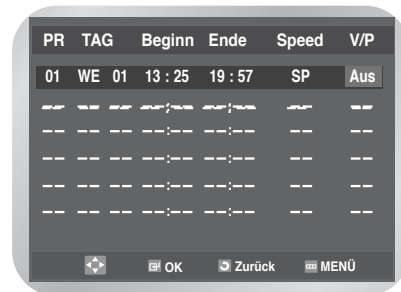

- Wählen Sie mit der Taste ▲ oder ▼ die Option **Ein** oder **Aus**.

• VPS(Video Program System) / PDC(Programm Delivery Control System)

VPS/PDC Signale werden in Abhängigkeit von den TV Sendern übertragen.

Der VCR kann die Timer-Aufnahmeanfangs- und endzeiten durch die VPS/PDC Signale steuern, Dadurch ist gewährleistet, dass selbst bei Sendeverzögerungen die eingestellten Programme in korrekter Länge aufgezeichnet werden.

Wenn das TV-Programm während der VPS/PDC Timer-Aufnahme unterbrochen wird, wird die Aufnahme auch automatisch unterbrochen und wieder aufgenommen, wenn das Programm fortfährt.

Wichtig

Die VPS/PDC Funktion arbeitet nur, wenn das VPS/PDC Signal vom TV-Sender übertragen wird. Wenn die Sendestation das VPS/PDC Signal nicht überträgt, erfolgt die Timer Aufnahme im normalen Modus, selbst wenn sie im VPS/PDC Modus programmiert wurde.

- 9** Wenn Sie den Vorgang abgeschlossen haben, drücken Sie die Taste **MENU**.

- 10** Drücken Sie die Taste **ON/STANDBY** um den Timer zu aktivieren.

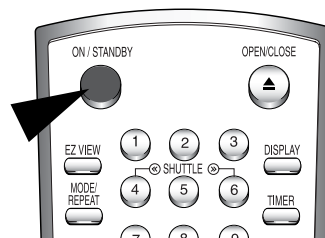

Vor dem Starten der Aufzeichnung vergleicht der DVD-Videorecorder die Timer-Dauer mit der verbleibenden Zeit auf der Kassette.

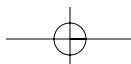

Überprüfen einer programmierten Aufzeichnung

Unter folgenden Umständen können Sie programmierte Aufzeichnungen überprüfen:

- Wenn Sie die Voreinstellung des DVD-Videorecorders abgeschlossen haben.
- Wenn Sie vergessen haben, welche Programme aufgezeichnet werden sollen.

- 1 Drücken Sie die Taste **MENU**.
Drücken Sie die Taste **▲** oder **▼** um **PROG.**

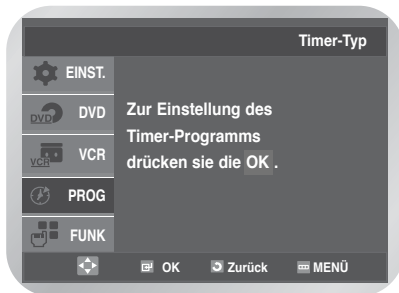

- 2 Drücken Sie die Taste **OK** oder **▶**.
Die Liste der programmierten Aufzeichnungen wird mit den entsprechenden Informationen angezeigt.

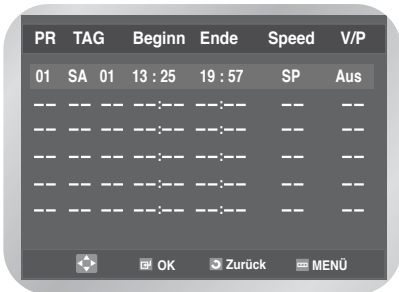

- Sie kann durch Drücken der Taste **TIMER** auf der Fernbedienung angezeigt werden.

- 3 Um die Werte zu ändern, wählen Sie das entsprechende Programm aus, indem Sie die Taste **▲** oder **▼** drücken. Wiederholen Sie dann die Schritte 2 bis 9 auf Seite 29.
 - Drücken Sie die Taste **MENU**, um das Menü zu verlassen.

Abbrechen einer programmierten Aufzeichnung

Sie können folgende Programme unterbrechen:

- Falsche Programme
- Nicht mehr erforderliche Programme

- 1 Drücken Sie die Taste **MENU**.
Drücken Sie die Taste **▲** oder **▼** um **PROG.**



- 2 Drücken Sie die Taste **OK** oder **▶**.
Die Liste der programmierten Aufzeichnungen wird mit den entsprechenden Informationen angezeigt.

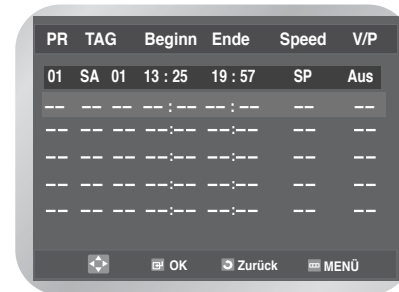

- Sie kann durch Drücken der Taste **TIMER** auf der Fernbedienung angezeigt werden.

- 3 Drücken Sie die Taste **▲** oder **▼** um das zu löschende Programm auszuwählen, drücken Sie die Taste **CLEAR**.

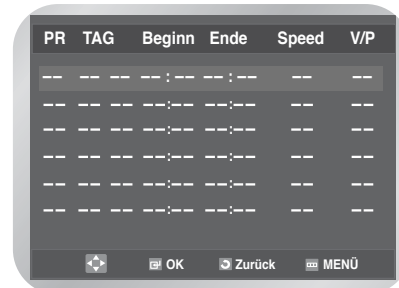

- Alle die Aufzeichnung betreffenden Informationen werden gelöscht, und das Programm wird nicht aufgezeichnet.
- Drücken Sie die Taste **MENU**, um das Menü zu verlassen.

Wiedergabe

- *Wiedergeben von Kassetten* 32
- *Manuelle Bildeinstellung* 32
- *Auswählen des Modus Audioausgang* 33
- *Wiedergeben von Kassetten mit eschwindigkeit* 33
- *Einzelbildwiedergabe von Sequenzen* 33
- *Wiedergeben von Sequenzen mit variablen
Geschwindigkeiten* 33
- *Suchen einer bestimmten Sequenz* 34
- *Verwenden des Zählwerks* 36

Wiedergeben von Kassetten

Mit dieser Funktion können Sie bespielte Kassetten wiedergeben.

- 1** Schalten Sie sowohl das Fernsehgerät als auch den DVD-Videorecorder ein.
- 2** Legen Sie die Videokassette ein, die wiedergegeben werden soll. Wenn die Sicherung der Kassette intakt ist, drücken Sie die Taste **▶||** (Wiedergabe/Pause). Wenn Sie dies nicht tun, startet die automatische Wiedergabe.
 - Beim Laden einer Kassette wird die abgelaufene Bandmenge automatisch optimiert, um Störungen zu reduzieren (Digital Auto Tracking). Wird während der Wiedergabe das Kassettenende erreicht, wird die Kassette automatisch zurückgespult. NTSC-Kassetten können mit diesem DVD-Videorecorder zwar wiedergegeben, jedoch nicht bespielt werden.
- 3** Drücken Sie die Taste **■** (stop) um die Wiedergabe zu beenden.
Drücken Sie die Taste **▲** (Auswerfen) um die Wiedergabe durch Auswerfen der Kassette zu beenden.

Manuelle Bildeinstellung

Mit dieser Funktion können Bilder manuell eingestellt und so eine bestmögliche Bildqualität erreicht werden. Werden während der Wiedergabe Geräuschbalken oder Streifen angezeigt, kann das Bild manuell eingestellt werden, indem Sie **PROG** **▲** oder **▼** drücken, bis das Bild klar und stabil ist.

- ◆ Der Einstellbalken wird angezeigt.
- ◆ Das Bild wird eingestellt.

Auswählen des Modus Audioausgang

Sie können den Modus auswählen, in dem der Ton von den Lautsprechern und den AV-Ausgängen ausgegeben werden soll. Die in der folgenden Tabelle dargestellten Optionen sind verfügbar.

Drücken Sie auf der Fernbedienung die Taste **AUDIO** bis die entsprechende Option angezeigt wird.

Option	Beschreibung
L	Ausgabe des Tons auf dem linken HiFi-Kanal.
R	Ausgabe des Tons auf dem rechten HiFi-Kanal.
MIX	Ausgabe des Tons auf dem rechten HiFi-Kana und des normalen Mono-Kana.
MONO	Ausgabe des Tons auf dem normalen Mono-Kanal.
LR	Ausgabe des HiFi-Stereotons auf dem linken und dem rechten Kanal. <ul style="list-style-type: none"> Bei der Wiedergabe von Kassetten, die in HiFi aufgezeichnet wurden, wechselt der Ton nach 5 Sekunden Mono auf HiFi.

Wählen Sie die gewünschte Ausgabe-Tonspur, indem Sie so oft die Taste **AUDIO** auf der Fernbedienung drücken, bis die gewünschte Option angezeigt wird.

Wiedergeben von Kassetten mit verringerter Geschwindigkeit

Kassetten können mit verringerter Geschwindigkeit wiedergegeben werden.

- Wird eine Kassette mit verringerter Geschwindigkeit wiedergegeben, ist kein Ton zu hören.

- Drücken Sie die Taste:
 - ▶|| um die Kassette wiederzugeben.
 - ▶|| erneut, um den Standbildmodus zu aktivieren.
 - ▶▶ um den langsamen Modus zu starten.
 - ◀◀ oder ▶▶ so oft wie nötig, um die Geschwindigkeit nach Wunsch zu verringern oder zu erhöhen.
 - ▶|| zweimal, um zur normalen Geschwindigkeit zurückzukehren.

- Bei der Wiedergabe mit verringerter Geschwindigkeit können Bildstörungen auftreten. Drücken Sie die Taste **TRK** Δ oder ∇ um diesen Effekt zu minimieren.

- Wenn Sie die Funktion zum Verringern der Geschwindigkeit mehr als zwei Minuten lang verwenden, startet der DVD-Videorecorder automatisch die Wiedergabe, um Folgendes zu schützen:
 - Kassette
 - Videoköpfe

Einzelbildwiedergabe von Sequenzen

Folgende Optionen sind möglich:

- Die Kassette bei einem bestimmten Bild anhalten
- Bilder schrittweise wiedergeben
- Kein Ton bei der Einzelbildwiedergabe.

- Drücken Sie:
 - Die Taste ▶|| um die Kassette wiederzugeben.
 - Die Taste ▶|| erneut, um den Standbildmodus zu aktivieren.
 - Die Taste, um Bilder schrittweise wiederzugeben.
 - Die Taste ▶|| um zur normalen Wiedergabe zurückzukehren.
 - Vertikalstabilität: Bei der Einzelbildwiedergabe können auf dem Bildschirm Störungen angezeigt werden. Drücken Sie die Taste **TRK** Δ oder ∇ um diesen Effekt zu minimieren.
 - Die Funktion Zeitlupenwiedergabe wird nicht beim Rücklauf des Videos unterstützt.

Wiedergeben von Sequenzen mit variablen Geschwindigkeiten

Sie können die Wiedergabegeschwindigkeit mit Hilfe der Funktion Shuttle (Pendeln) ändern (bis zum neunfachen der normalen Geschwindigkeit).

Beispiel: Sie möchten die Technik eines Sportlers Bewegung für Bewegung analysieren.

- Wird eine Sequenz mit variablen Geschwindigkeiten wiedergegeben, ist kein Ton zu hören.

- Drücken Sie folgende Tasten:
 - Die taste ▶|| um die Kassette wiederzugeben.
 - SHUTTLE** (<<), um die Kassette rückwärts wiederzugeben.
 - SHUTTLE** (>>), um die Kassette vorwärts wiederzugeben.

- Bei jedem Drücken der Taste **SHUTTLE** ändert sich die Geschwindigkeit wie nachstehend dargestellt:

RÜCKLAUF WIEDERGABE	RÜCKLAUF WIEDERGABE	RÜCKLAUF WIEDERGABE	STILL	ZEITLUPE X1/10	ZEITLUPE X1,5	IEDER GABE	IEDER GABE	IEDER GABE	IEDER GABE
X9	X5	X3		X1/10	X1,5	GABE	X3	X5	X9

Suchen einer bestimmten Sequenz

Wenn Sie mit diesem DVD-Videorecorder etwas auf einer Kassette aufzeichnen, wird bei Beginn der Aufzeichnung automatisch ein "Index" auf der Kassette angelegt.

Mit der Suchfunktion können Sie einen Schnellvorlauf oder Rücklauf zu einem bestimmten Index durchführen und von dieser Position die Wiedergabe starten. Je nach ausgewählter Richtung sind die Indizes folgendermaßen nummeriert:

↓

etc.	Prev Seq.	Seq. being played	Next Seq.	etc.
	2	1	1	2

- Dieser DVD-Videorecorder verwendet ein Standardindexsystem (VISS). Folglich werden alle Indizes anderer Videorecorder erkannt, die dasselbe System verwenden, und umgekehrt.

Gehe zu [0:00:00]

Mit dieser Funktion können Sie auf einer Kassette nach der Zählerposition 0:00:00 suchen.

Drücken Sie die Taste **CLEAR** an der Stelle auf der Kassette, an der der Zähler auf 0:00:00 gestellt werden soll.

Der Videorecorder sucht durch Rücklauf und Schnellvorlauf die Zählerposition 0:00:00 und hält dann automatisch an dieser Stelle an.

- 1 Drücken Sie die Taste **MENU**, wählen Sie mit der Taste **▲** oder **▼** die Option **FUNK** aus. Drücken Sie die Taste **OK** oder **▶**. Das Menü **Funktionen** wird angezeigt.



- 2 Drücken Sie die Taste **OK** oder **▶**. Das Menü **VCR Funktionen** wird mit der ausgewählten Funktion **Gehe zu [0:00:00]** angezeigt.



- Sie kann durch Drücken der Taste **SEARCH** angezeigt werden.

- 3 Drücken Sie erneut die Taste **OK** oder **▶**.

Suche beenden

Mit dieser Funktion können Sie nach einer leeren Stelle auf der Kassette suchen, um eine Sendung aufzuzeichnen.

Der Videorecorder sucht durch Schnellvorlauf eine leere Stelle und hält an dieser Stelle automatisch an. Wird während der Suche das Ende der Kassette erreicht, wird die Kassette ausgeworfen.

- 1 Drücken Sie die Taste **SEARCH**. Das Menü **VCR Funktionen** wird angezeigt. Wählen Sie mit der Taste **▲** oder **▼** die Option **Leerbereich Suchen** aus.

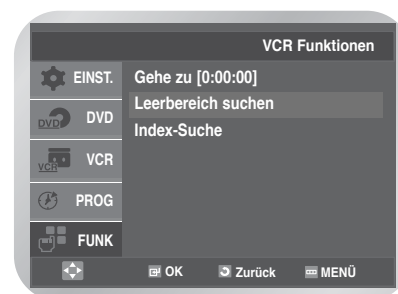

- 2 Drücken Sie die Taste **OK** oder **▶**.

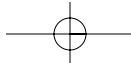

Intro-Suche

- 1 Drücken Sie die Taste **SEARCH**.
Das Menü **VCR Funktionen** wird angezeigt.
Wählen Sie mit der Taste **▲** oder **▼** die **Index-Suche** aus.



- 2 Drücken Sie die Taste **OK** oder **▶**.
- 3 Drücken Sie je nachdem wo sich die gewünschte Sendung befindet **◀◀** oder die Taste **▶▶**.



- 4 Wenn eine Indexmarkierung gefunden wird, spult der DVD-Videorecorder die Kassette 5 Minuten zurück und sucht anschließend die nächste Indexmarkierung.



- 5 Wenn Sie die Kassette ab einer bestimmten Indexmarkierung wiedergeben möchten, drücken Sie die Taste **▶▶**.

Suchen mit Überspringen des Index

Mit dieser Funktion können Sie per Schnellvorlauf und Schnellrücklauf eine bestimmte Stelle auf der Kassette finden. Wenn Sie z.B. drei verschiedene Sendungen auf eine Kassette aufgezeichnet haben und die Kassette zum Anfang zurückgespult haben, können Sie mit Hilfe dieser Funktion direkt zu Sendung Nr.2 gelangen, indem Sie einfach die Taste **SEARCH** drücken.

- 1 Drücken Sie die Taste **SEARCH**.
Das Menü **VCR Funktionen** wird angezeigt.
Wählen Sie mit der Taste **▲** oder **▼** die **Index-Suche** aus.

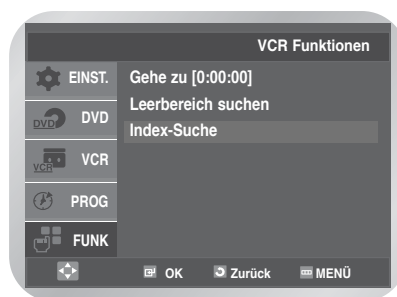

- 2 Drücken Sie die Taste **OK** oder **▶**.
- 3 Drücken Sie **◀◀** oder die Taste **▶▶** noch zwei weitere Male.
- 4 Die Indexsuche kann sowohl vorwärts (durch Drücken Taste **▶▶**) als auch rückwärts (durch Drücken der Taste **◀◀**) durchgeführt werden. (**◀◀ -20 . . 0 . . +20 ▶▶**)
Damit gelangen Sie direkt zum Anfang der gewünschten Sendung.



Drücken Sie die Taste **▶▶** oder **■**, um die Indexsuche abzubrechen.

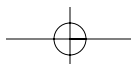

Verwenden des Zählwerks



Das Zählwerk:

- Zeigt die verstrichene Zeit im Wiedergabe- und Aufzeichnungsmodus an (Stunden, Minuten und Sekunden).
- Wird neu eingestellt, wenn eine Kassette in den DVD-Videorecorder eingelegt wird.
- Ermöglicht es Ihnen, den Anfang einer Sequenz leicht zu finden.
- Soll die verbleibende Zeit genau berechnet werden, müssen Sie den Typ der eingelegten Kassette angeben.

1 Legen Sie eine Kassette in den DVD-Videorecorder ein.
So stellen Sie das Zählwerk zu Beginn einer Sequenz auf Null:

- Drücken Sie zweimal die Taste **DISPLAY**, um das Zählwerk anzuzeigen.
- Drücken Sie die Taste **CLEAR**, wenn Sie das Zählwerk auf Null stellen möchten.

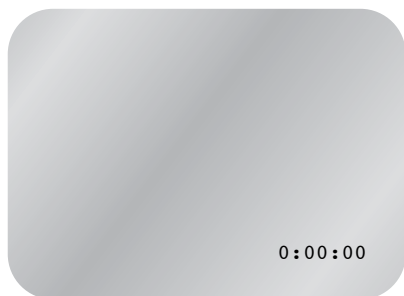

Wiedergabe

2 Anschließend führen Sie folgenden Vorgang durch:

- Starten Sie die Wiedergabe oder die Aufzeichnung.
- Drücken Sie die Taste **■**.
- Um zu der Stelle zu gelangen, an der das Zählwerk auf Null gestellt wurde, drücken Sie **◀◀** oder die Taste **▶▶**.
- Einige Informationen zum DVD-Videorecorder, z.B. zum Zähler, können auf dem Fernsehbildschirm angezeigt werden, es sei denn, der Bildschirmmeldungen ist deaktiviert (siehe Seite 24).
Drücken Sie die Taste **DISPLAY**:
- Einmal, um die aktuelle Funktion, die Programmnummer, die Aufzeichnungsgeschwindigkeit, das Datum und den Zähler anzuzeigen.
- Zweimal, um nur den Zähler anzuzeigen.
- Dreimal, um die verbleibende Zeit auf der Kassette anzuzeigen.
- Viermal, um die Anzeige zu löschen.

DVD- Funktionen

- Konfigurieren der Sprachfunktionen 37
- Konfigurieren der Audiooptionen 39
- Konfigurieren der Anzeigooptionen 40
- Konfigurieren der Jugenschutzoption 41
- Registrierung für DivX(R) 43
- Einstellung der DVD Funktion 43
- Spezielle Wiedergabefunktionen 44
- Verwenden der Anzeigefunktion 45
- Einstellen des Bildformats (Taste "EZ View") 46
- Auswählen der Untertitelsprache 47
- Auswählen der Audiosprache 47
- Ändern des Kamerawinkels 48
- Zoom 48
- Favoriten 49
- Wiederholen eines Kapitels bzw. Titels 49
- A-B-Wiederholung 50
- MP3-Wiedergabefunktion 51
- Programmwiedergabe und Zufallswiedergabe (CD/MP3) 52
- Wiedergabe von Picture CDs 53
- DivX/MPEG4-Wiedergabe 55
- DivX/MPEG4-Spezielle Wiedergabefunktionen 55

Konfigurieren der Sprachfunktionen

Wenn Sie das Datenträgermenü, die Audiosprache und die Untertitelsprache vorab einrichten, bleiben die Einstellungen automatisch für die nächsten Filme erhalten.

■ Sprache für das Diskmenü einstellen

- 1** Drücken Sie im Stoppmodus die Taste **MENU**. Wählen Sie mit der Taste **▲** oder **▼** die Option **DVD** aus, drücken Sie die Taste **OK** oder **▶**.



- 2** Drücken Sie erneut die Taste **OK** oder **▶**. Wählen Sie mit der Taste **▲** oder **▼** die **Diskmenü** aus, drücken Sie die Taste **OK** oder **▶**.

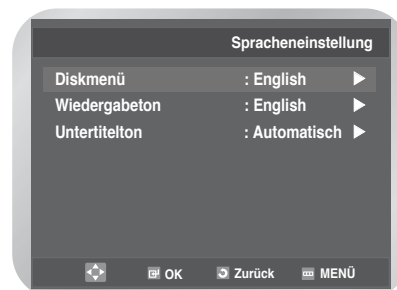

- 3** Wählen Sie mit der Taste **▲** oder **▼** die gewünschte Sprache aus.

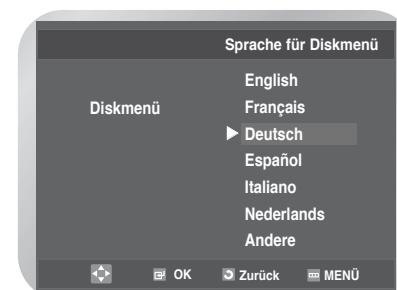

- Wählen Sie **Andere** aus, wenn die von Ihnen gewünschte Sprache nicht aufgelistet ist.

- 4** Drücken Sie die Taste **OK**.

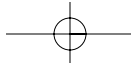

Wiedergabesprache einstellen

- 1 Drücken Sie im Stoppmodus die Taste **MENU**. Wählen Sie mit der Taste **▲** oder **▼** die Option **DVD** aus, drücken Sie die Taste **OK** oder **▶**.



- 2 Drücken Sie erneut die Taste **OK** oder **▶**. Wählen Sie mit der Taste **▲** oder **▼** die **Wiedergabeton** aus, drücken Sie die Taste **OK** oder **▶**.



- 3 Wählen Sie mit der Taste **▲** oder **▼** die gewünschte Sprache aus.

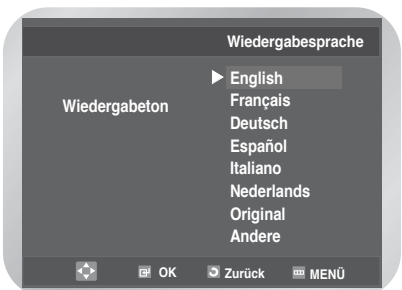

- Wählen Sie **Andere** aus, wenn die Originalsprache der Aufzeichnung auf dem Datenträger dieselbe sein soll wie die Standardsprache.
- Wählen Sie **Andere** aus, wenn die von Ihnen gewünschte Sprache nicht aufgelistet ist.

- 4 Drücken Sie die Taste **OK**.

Untertitelsprache einstellen

- 1 Drücken Sie im Stoppmodus die Taste **MENU**. Wählen Sie mit der Taste **▲** oder **▼** die Option **DVD** aus, drücken Sie die Taste **OK** oder **▶**.



- 2 Drücken Sie erneut die Taste **OK** oder **▶**. Wählen Sie mit der Taste **▲** oder **▼** die **Untertitelton** aus, drücken Sie die Taste **OK** oder **▶**.

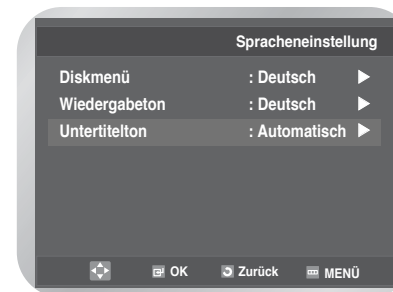

- 3 Wählen Sie mit der Taste **▲** oder **▼** die gewünschte Sprache aus.

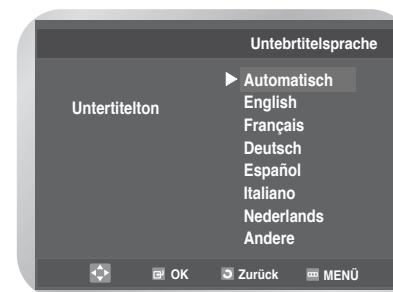

- Wählen Sie **Automatisch** aus, wenn die Untertitelsprache und die Audiosprache dieselbe sein sollen.
- Wählen Sie **Andere** aus, wenn die von Ihnen gewünschte Sprache nicht aufgelistet ist.

- 4 Drücken Sie die Taste **OK**.



Hinweis

Die von Ihnen als Ausgangssprache eingestellte Sprache ist möglicherweise nicht auf allen Datenträgern vorhanden. In diesem Fall gilt die Originalspracheinstellung.

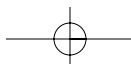

Konfigurieren der Audiooptionen

- 1 Drücken Sie im Stoppmodus die Taste **MENU**. Wählen Sie mit der Taste **▲** oder **▼** die Option **DVD** aus, drücken Sie die Taste **OK** oder **▶**.



- 2 Wählen Sie mit der Taste **▲** oder **▼** die Option **Audio-Optionen** aus, drücken Sie die Taste **OK** oder **▶**. Das Menü **Audio-Optionen** wird angezeigt.

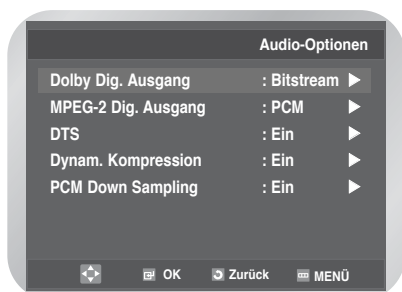

- 3 Wählen Sie mit der Taste **▲** oder **▼** die erforderliche Einstellung aus.
- 4 Wählen Sie mit der Taste **OK** oder **▶** die erforderliche Option aus.

Dolby Dig. Ausgang

- **Bitstream** : Wandelt in Dolby Digital Bitstream (5.1CH) um. Wählen Sie bei Verwendung von digitalen Audioausgängen Bitstream aus.
- **PCM** : Wandelt in PCM (2CH) Audio um. Wählen Sie bei Verwendung von analogen Audioausgängen PCM aus.



Hinweis

Achten Sie darauf, den richtigen digitalen Ausgang auszuwählen, da sonst kein Ton zu hören ist.

MPEG-2 Dig. Ausgang

- **PCM** : Wandelt in PCM (2CH) Audio um. Wählen Sie bei Verwendung von analogen Audioausgängen PCM aus.
- **Bitstream** : Wandelt in MPEG-2 Digital Bitstream (5.1CH oder 7.1CH) um. Wählen Sie bei Verwendung von digitalen Audioausgängen Bitstream aus.

DTS

- **Ein** : DTS-Bitstream wird nur über digitale Ausgänge ausgegeben. Bei Herstellung einer Verbindung zu einem DTS-Decoder wählen Sie DTS aus.
- **Aus** : Es wird kein digitaler Ton ausgegeben.

Dynam. Kompression

- **Ein** : Dynamische Komprimierung.
- **Aus** : Standardbereich.

PCM Down Sampling

- **Ein** : Wählen Sie diese Option aus, wenn der an den Player angeschlossene Verstärker nicht für 96 KHz geeignet ist. In diesem Fall werden die Signale mit 96 KHz in 48 KHz umgewandelt.
- **Aus** : Wählen Sie diese Option aus, wenn der an den Player angeschlossene Verstärker für 96 KHz geeignet ist. In diesem Fall werden alle Signale unverändert ausgegeben.



Hinweis

- Soll das Menü **DVD** nicht mehr angezeigt werden oder möchten Sie während des Einrichtungsvorgangs zum Menübildschirm zurückkehren, drücken Sie **RETURN** oder die Taste **◀**.
- Hergestellt unter Lizenz der Dolby Laboratories. "Dolby" und das Doppel-D-Symbol sind Warenzeichen von Dolby Laboratories.
- "DTS" und "DTS Digital Out" sind Marken von Digital Theater Systems, Inc.

Konfigurieren der Anzeigeeoptionen

- 1 Drücken Sie im Stoppmodus die Taste **MENU**. Wählen Sie mit der Taste **▲** oder **▼** die Option **DVD** aus, drücken Sie die Taste **OK** oder **▶**.



- 2 Wählen Sie mit der Taste **▲** oder **▼** die Option **Bildformat** aus, drücken Sie erneut die Taste **OK** oder **▶**.



- 3 Wählen Sie mit der Taste **▲** oder **▼** die Option **Bildformat** aus, drücken Sie erneut die Taste **OK** oder **▶**.

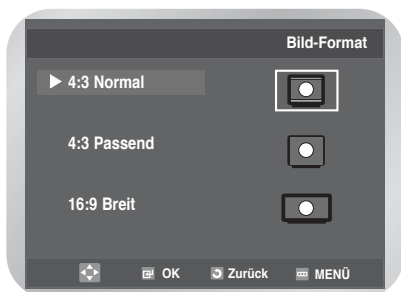

- 4 Wählen Sie mit der Taste **▲** oder **▼** die erforderliche Einstellung aus, wählen Sie mit der Taste **OK** die erforderliche Option aus.

Bildformat

Sie können je nach Typ Ihres Fernsehgerätes die Bildeinstellung (das Bildformat) anpassen.

- **4:3 Normal** :

Wird ausgewählt, wenn Sie das gesamte 16:9-Bildformat der DVD anzeigen möchten, obwohl Ihr Fernsehgerät über ein 4:3-Bildformat verfügt. Am oberen und unteren Bildschirmrand werden schwarze Balken angezeigt.

- **4:3 Passend** :

Wird für Fernsehgeräte mit üblicher Größe ausgewählt, wenn der mittlere Bildbereich des 16:9-Bildes angezeigt werden soll. (Das Bild wird am äußersten linken und rechten Rand abgeschnitten.)

- **16:9 Breit** :

Sie können das volle 16:9-Bild auf Ihrem Breitwandfernsehgerät sehen.

Schwarzpegel

Passt die Helligkeit des Bildschirms an. (**Ein/Aus**)

NTSC-Wiedergabe

"**NTSC**" gilt für Fernsehgeräte mit NTSC-Modus.
 "**PAL60**" gilt für Fernsehgeräte ohne NTSC-Modus.

DVD-Ausgang

- **RGB** :
Sendet RGB-Signale vom AV Ausgang (SCART-Ausgang).
- **S-Video** :
Wählen Sie diese Einstellung, um an der AV-Buchse (S-Video-Buchse) das S-Video-Signal auszugeben.
- **Video** :
Wählen Sie diese Einstellung, um an der AV-Buchse (Scart-Buchse) das Videosignal auszugeben.

Konfigurieren der Jugenschutzoption

Die Jugenschutzfunktion kann bei DVDs eingesetzt werden, für die es eine Alterbegrenzung gibt. Dies gibt Ihnen die Möglichkeit zu kontrollieren, welche DVDs sich Ihre Familie anschaut.

Auf einem Datenträger kann es bis zu acht verschiedene Altersbegrenzungen geben.

- 1 Drücken Sie im Stoppmodus die Taste **MENU**, wählen Sie mit der Taste **▲** oder **▼** die Option **DVD** aus. Wählen Sie mit der Taste **▲** oder **▼** die Option **Kindersicherung**.



- 2 Drücken Sie die Taste **OK** oder **▶**. Das Menü **Passwort Anwenden** wird angezeigt.

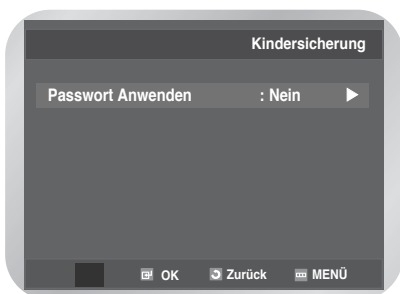

- 3 Drücken Sie erneut die Taste **OK** oder **▶**, wenn Sie ein Kennwort verwenden möchten. Das Menü **Passwort eingeben** wird angezeigt. Geben Sie das Kennwort mit Hilfe der Zifferntasten ein.

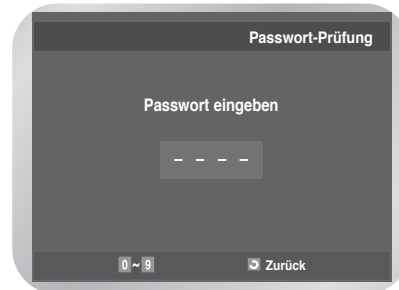

Zum Bestätigen des Kennwortes wird das Dialogfeld **Passwort nochmals eingeben** angezeigt.

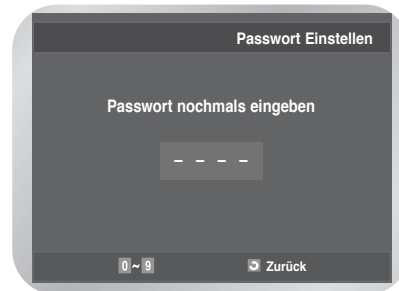

- 4 Geben Sie das Kennwort erneut ein. Die Option **Passwort Anwenden** wird auf **Ja** gesetzt, und das Menü **Kindersicherung** wird angezeigt.

Der DVD-Videorecorder ist gesperrt ().

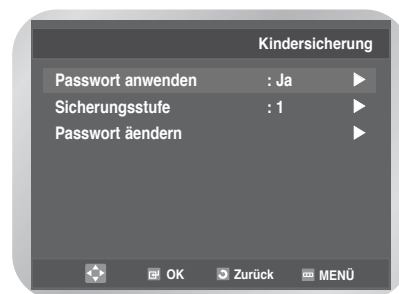

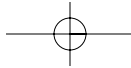

Einrichten der Freigabeebene

- 5 Wählen Sie mit der Taste ▲ oder ▼ die Option **Sicherungsstufe**, drücken Sie die Taste **OK** oder ►.

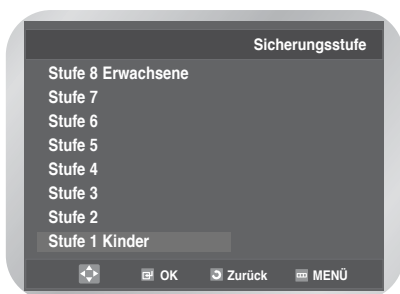
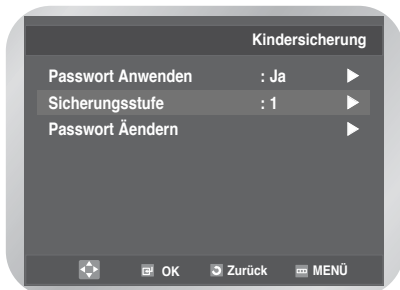

- 6 Wählen Sie mit der Taste ▲ oder ▼ die gewünschte Freigabeebene (z. B. **Stufe 6**). Drücken Sie die Taste **OK** oder ►.
- Datenträger ab Stufe 7 werden nun nicht wiedergegeben.

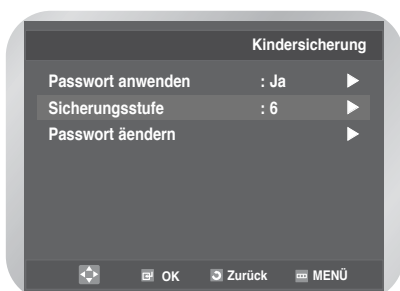
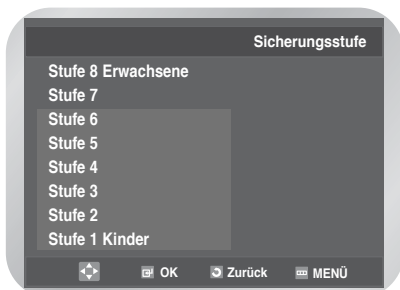

Ändern des Kennwortes

- 5 Wählen Sie mit der Taste ▲ oder ▼ die Option **Passwort ändern**.

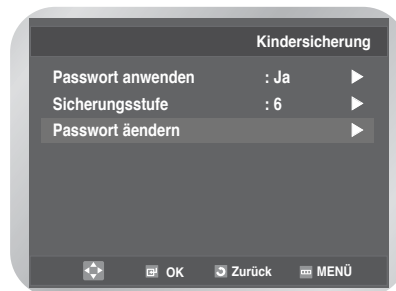

- 6 Drücken Sie die Taste **OK** oder ►. Das Dialogfeld **Neues Passwort eingeben** wird angezeigt. Geben Sie das Kennwort mithilfe der Zifferntasten ein.

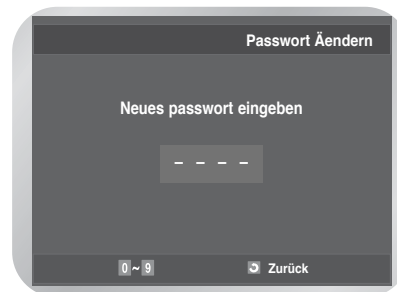

Das Dialogfeld **Passwort nochmals eingeben** angezeigt.

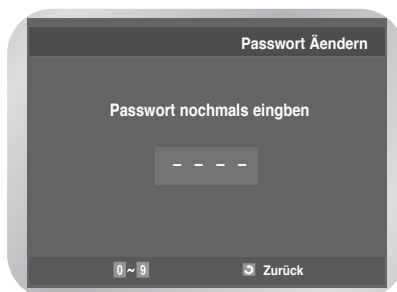

- 7 Geben Sie das Kennwort erneut ein.
- Wenn Sie während der Einrichtung das Menü DVD einblenden oder zum Menübildschirm zurückkehren möchten, drücken Sie die Taste **RETURN** oder ◀.
 - Wenn Sie Ihr Kennwort vergessen haben, lesen Sie unter "Anleitungen zur Problembhebung" den Abschnitt "Kennwort vergessen".

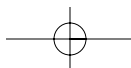

Registrierung für DivX(R)

Verwenden Sie den Registrierungscode, um dieses Gerät für den Video-On-Demand-Service (VOD-Service) mit DivX(R)-Technologie zu registrieren. Auf diese Weise können Sie Videos ausleihen und erwerben, die das DivX(R)-Video- On-Demand-Format verwenden. Weitere Informationen finden Sie unter www.divx.com/vod.

- 1 Drücken Sie im Stoppmodus die Taste **MENU**. Wählen Sie mit der Taste **▲** oder **▼** die Option **DVD** aus. Das Menü **DVD-Setup** wird angezeigt.

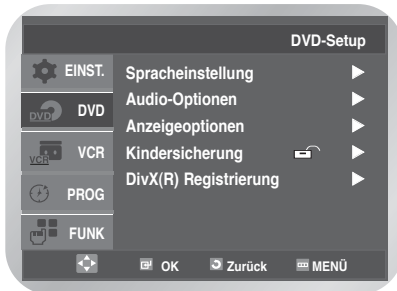

- 2 Drücken Sie die Taste **OK** oder **▶**. Wählen Sie mit **▲** oder **▼** die Option **DivX(R) Registrierung**.

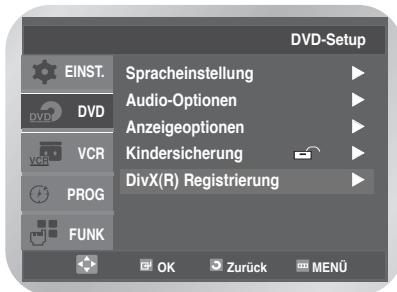

- 3 Drücken Sie die Taste **OK** oder **▶**. Es wird eine Meldung mit dem Registrierungscode angezeigt.



DivX, DivX Certified sowie die zugehörigen Logos sind Warenzeichen von DivXNetworks, Inc und werden unter Lizenz verwendet.



Einstellung der DVD Funktion

- 1 Drücken Sie im Stoppmodus die Taste **MENU**. Wählen Sie mit der Taste **▲** oder **▼** die Option **FUNK** aus, drücken Sie die Taste **OK** oder **▶**. Das Menü **Funktionen** wird angezeigt.
- 2 Wählen Sie mit der Taste **▲** oder **▼** die Option **DVD Funktionen** aus, drücken Sie die Taste **OK** oder **▶**.
- 3 Wählen Sie mit der Taste **▲** oder **▼** um die gewünschte Funktion auszuwählen, dann betätigen Sie **OK** oder **▶**.



• Title Menü

Zwei oder mehr Titel werden auf einigen Discs aufgenommen. Wenn das Titel Menü auf der Disc aufgenommen wurde, können Sie den gewünschten Titel auswählen.

• Diskmenü

Sie können das Menü anzeigen, das auf vielen DVD Video Discs vorhanden ist. Verwenden Sie die **▲**, **▼** oder **◀**, **▶** Tasten, um einen Titel auszuwählen, den Sie ansehen möchten, dann betätigen Sie **OK**, um den Titel wiederzugeben.

• DISPLAY

Ähnlich wie die Anzeige Funktion, lesen Sie die Seite 45.

• Zoom : Lesen Sie die Seite 48.

• Lesezeichen : Lesen Sie die Seite 49.

• Wiederhol : Lesen Sie die Seite 49.

• EZ View : Lesen Sie die Seite 46.

Spezielle Wiedergabefunktionen

Für die Wiedergabe von DVD/CD stehen folgende spezielle Wiedergabefunktionen zur Verfügung. Drücken Sie die Taste ►II, um die normale Wiedergabe fortzusetzen.

Standbild

Drücken Sie die Taste ►II während der Wiedergabe.

- Das Bild wird angehalten und der Ton wird stumm geschaltet.
Wenn Sie die normale Wiedergabe fortsetzen möchten, drücken Sie die Taste ►II.
- Nach fünf Minuten im Standbildmodus wird die Wiedergabe automatisch fortgesetzt.

Einzelbildwiedergabe

Drücken Sie im Wiedergabemodus die Taste **F.ADV/STEP** auf der Fernbedienung, um jeweils nur ein Bild wiederzugeben.

- Im Einzelbildwiedergabemodus wird der Ton stumm geschaltet.
- Wenn Sie die normale Wiedergabe fortsetzen möchten, drücken Sie die Taste ►II.



Hinweis

- Die Einzelbildwiedergabe funktioniert nur im Vorlauf.

Springen zum nächsten bzw. vorherigen Kapitel/Titel

Drücken Sie während des Wiedergabemodus einer CD oder DVD die Taste I◀◀ oder ▶▶I, um zum nächsten bzw. vorherigen Kapitel/Titel einer DVD oder CD zu gelangen.

- Mit der Taste (▶▶I) springen Sie zum nächsten Kapitel/Titel.
- Mit der Taste (I◀◀) springen Sie zum Beginn des aktuellen Kapitels/Titels.
- Um zum Beginn des vorherigen Kapitels/Titels zu gelangen, drücken Sie die Taste I◀◀ ein weiteres Mal.

Suchlauf vor/zurück

Drücken Sie während des Wiedergabemodus eines Datenträgers die Taste ◀◀ oder ▶▶ und halten Sie diese gedrückt, um den visuellen Suchlauf vor bzw. zurück mit 2facher, -4facher, -8facher, -16facher, -32facher oder -128facher Geschwindigkeit durchzuführen. Wenn Sie zur normalen Geschwindigkeit zurückkehren möchten, drücken Sie die Taste ►II.

- CD : 2facher, -4facher, -8facher, -16facher, -32facher

Zeitlupe

Drücken Sie während der Wiedergabe die Taste ►II, um das Bild mit verringerter Geschwindigkeit wiederzugeben. Drücken Sie dann die Taste ▶▶ um die Zeitlupenwiedergabe mit variabler Geschwindigkeit abzuspielen.

- Jeder Tastendruck verlangsamt die Zeitlupengeschwindigkeit auf 1/8, 1/4 oder 1/2 der normalen Geschwindigkeit.
- Während der Zeitlupenwiedergabe wird der Ton stumm geschaltet.



Hinweis

- Die Zeitlupenwiedergabe funktioniert nur im Vorlauf. Die Zeitlupenwiedergabe ist für CDs nicht verfügbar.

Anhalten/Fortsetzen

- Drücken Sie die Taste ■ einmal, um die Wiedergabe anzuhalten. Wenn Sie die Wiedergabe der DVD/CD an der Stelle fortsetzen möchten, an der Sie die DVD/CD angehalten haben, drücken Sie die Taste ►II.
- Drücken Sie die Taste ■ zweimal, um die Wiedergabe zu beenden. Wenn Sie das nächste Mal die Taste ►II drücken, beginnt die Wiedergabe von vorn.

Verwenden der Anzeigefunktion

Zum Anzeigen des aktuellen Datenträgertitels, Kapitels/ Tracks sowie der Zählerposition drücken Sie während der Datenträgerwiedergabe die Taste **DISPLAY**. Über den Anzeigebildschirm können Sie auch schnell Titel, Kapitel oder Tracks sowie eine Wiedergabezeit auswählen.

1 Anzeigen des Anzeigebildschirms

Drücken Sie während der Wiedergabe einer DVD/CD die Taste **DISPLAY**.

- Zum Ausblenden des Bildschirms drücken Sie die Taste **DISPLAY**.

DVD



VCD



CD



2 Wählen Sie mit der Taste **▲**, **▼** die gewünschte Option aus.

3 Verwenden Sie die Taste **◀**, **▶** um die gewünschten Einstellungen vorzunehmen.

- Sie können mit den Zifferntasten der Fernbedienung direkt auf einen Titel oder ein Kapitel zugreifen bzw. die Wiedergabe ab einem gewünschten Zeitindex starten.

4 Zum Ausblenden des Bildschirms drücken Sie die Taste **DISPLAY** erneut.



Über diese Option erhalten Sie Zugriff auf den gewünschten Titel, wenn der Datenträger mehrere Titel umfasst. Wenn sich zum Beispiel mehrere Filme auf einer DVD befinden, wird jeder Titel einzeln aufgeführt. Eine DVD kann mehrere verschiedene Titel enthalten. Wenn eine DVD beispielsweise vier verschiedene Filme enthält, ist jeder von diesen ein Titel.



Die meisten DVDs werden in Kapiteln aufgenommen, sodass Sie eine bestimmte Passage schnell finden können.



Die Titel auf einer DVD sind in der Regel in Kapitel unterteilt (ähnlich den Tracks einer Audio-CD).



Mit dieser Option können Sie die Filmwiedergabe von einem bestimmten Zeitpunkt aus starten.



Mit dieser Option können Sie die Sprache für den Film auswählen. Im Beispiel wird der Film mit der Tonspur English 5.1CH wiedergegeben.

Ein DVD-Datenträger kann bis zu acht unterschiedliche Tonspuren enthalten.



Mit dieser Option können Sie die Sprache für die auf dem Datenträger verfügbaren Untertitel auswählen.

Sie können die gewünschte Sprache für die Untertitel auswählen oder die Untertitel bei Bedarf ganz ausschalten.

Ein DVD-Datenträger kann bis zu 32 unterschiedliche Untertitel enthalten.



- Diese Funktion ist im VCD-2.0-Modus (Modus MENU ON (Menü ein)) nicht verfügbar. Wählen Sie im VCD-2.0-Modus mit der Taste DISC MENU (Datenträger-Menü) die Option MENU ON (Menü ein) oder MENU OFF (Menü aus) aus.

Einstellen des Bildformats (Taste "EZ View")

Diese Funktion variiert je nach Art des Datenträgers.

Wiedergabe mit unterschiedlichen Bildformaten (DVD)

- 1 Drücken Sie die Taste EZ VIEW.
 - Bei wiederholtem Drücken der Taste ändert sich die Bildschirmgröße.
 - Die Funktionsweise des Bildschirmzoommodus richtet sich nach den zu Beginn im Menü DVD festgelegten Bildschirmeinstellungen.
 - Um eine korrekte Funktionsweise der Taste EZ VIEW zu gewährleisten, muss beim ersten Einrichten des Geräts das richtige Bildformat eingestellt werden.

Fernsehgeräte mit dem Bildformat 16:9

Optionen für Datenträger mit dem Bildformat 16:9

- **Breit**
Der Inhalt der DVD wird im Bildformat 16:9 angezeigt.
- **Passend**
Der obere und der untere Rand des Bildes wird abgeschnitten. Beim Wiedergeben eines Datenträgers im Bildformat 2,35:1 werden die schwarzen Balken am oberen und unteren Bildschirmrand nicht angezeigt. Das Bild wirkt vertikal gestreckt. (Je nach Art des Datenträgers werden die schwarzen Balken möglicherweise nicht vollständig ausgeblendet.)
- **Aufzoomen**
Das Bild wird am oberen, unteren, linken und rechten Rand abgeschnitten und der mittlere Bildbereich wird vergrößert.

Optionen für Datenträger mit dem Bildformat 4:3

- **Normal**
Der Inhalt der DVD wird im Bildformat 16:9 angezeigt. Das Bild wirkt horizontal gestreckt.
- **Passend**
Der obere und der untere Rand des Bildes wird abgeschnitten, und es wird ein Vollbild angezeigt. Das Bild wirkt vertikal gestreckt.
- **Aufzoomen**
Das Bild wird am oberen, unteren, linken und rechten Rand abgeschnitten, und der mittlere Bildbereich wird vergrößert.

Fernsehgeräte mit dem Bildformat 4:3

Optionen für Datenträger mit dem Bildformat 16:9

- **4:3 Letter Box**
Der Inhalt der DVD wird im Bildformat 16:9 angezeigt. Am oberen und unteren Bildschirmrand werden schwarze Balken angezeigt.
- **4:3 Pan Scan**
Das Bild wird am linken und rechten Rand abgeschnitten, und es wird der mittlere Bereich des 16:9-Bildes angezeigt.
- **Passend**
Der obere und der untere Rand des Bildes wird abgeschnitten, und es wird ein Vollbild angezeigt. Das Bild wirkt vertikal gestreckt.
- **Aufzoomen**
Das Bild wird am oberen, unteren, linken und rechten Rand abgeschnitten, und der mittlere Bildbereich wird vergrößert.

Optionen für Datenträger mit dem Bildformat 4:3

- **Normal**
Der Inhalt der DVD wird im Bildformat 4:3 angezeigt.
- **Passend**
Der obere und der untere Rand des Bildes wird abgeschnitten, und es wird ein Vollbild angezeigt. Das Bild wirkt vertikal gestreckt.
- **Aufzoomen**
Das Bild wird am oberen, unteren, linken und rechten Rand abgeschnitten, und der mittlere Bildbereich wird vergrößert.

Auswählen der Untertitelsprache

Einige DVDs bieten Untertitel in einer oder mehreren Sprachen. Mit der Taste **SUBTITLE** können Sie die Einstellungen schnell anzeigen und ändern.

- 1 Drücken Sie während der Wiedergabe die Taste **SUBTITLE**.



- 2 Wählen Sie mit der Taste ◀ oder ▶ die gewünschte Untertitelsprache aus.
 - Die Standardeinstellung lautet **Aus**.

- 3 Wählen Sie mit der Taste ▲ oder ▼ die Option **Ein**.



- Zum Ausblenden des Bildschirms drücken Sie die Taste **SUBTITLE**.



Hinweis

- Die Untertitelsprachen werden abgekürzt dargestellt.
- Diese Funktion ist abhängig davon, welche Sprachen auf dem Datenträger vorhanden sind und ist möglicherweise nicht bei allen DVDs verfügbar.
- Eine DVD kann Untertitel in bis zu 32 unterschiedliche Sprachen enthalten.
- Informationen über die Vorgehensweise zur Wiedergabe einer DVD mit stets der gleichen Untertitelsprache finden Sie unter „Konfigurieren der Sprachfunktionen“ auf Seite 37.

Auswählen der Audiosprache

Auf einigen DVDs sind mehrere Sprach-/Audioeinrichtungsoptionen verfügbar, z. B. Dolby Digital 5.1, Dolby Pro Logic oder LPCM-Zweikanalton. Mit der Taste **AUDIO** können Sie die auf einem Datenträger verfügbaren Optionen schnell anzeigen und auswählen.

- 1 Drücken Sie während der Wiedergabe die Taste **AUDIO**.

DVD



VCD, CD



- Wählen Sie mit der Taste ◀ oder ▶ den linken oder rechten Stereokanal aus.

- 2 Wählen Sie mit der Taste ◀ oder ▶ die gewünschte Sprach- oder Audioeinstellung auf der DVD aus.

- Die Sprachen werden mit Abkürzungen angegeben, z. B. ENG für Englisch.



Hinweis

- Diese Funktion ist abhängig davon, welche Sprachen auf dem Datenträger vorhanden sind und ist möglicherweise nicht bei allen DVDs verfügbar.
- Eine DVD kann Audioinformationen in bis zu 8 unterschiedliche Sprachen enthalten.
- Informationen über die Vorgehensweise zur Wiedergabe einer DVD mit stets der gleichen Audiosprache finden Sie unter „Konfigurieren der Sprachfunktionen“ auf Seite 37.

Ändern des Kamerawinkels

Auf einigen DVDs können Sie eine Filmszene aus verschiedenen Kamerablickwinkeln anschauen. Um diese Funktion zu aktivieren, drücken Sie die Taste **ANGLE**.

1 Das Symbol für den Kamerablickwinkel wird während der Wiedergabe angezeigt, wenn auf der DVD mehrere Kamerablickwinkel verfügbar sind.

2 Wenn das Symbol für den Kamerablickwinkel auf dem Bildschirm angezeigt wird, drücken Sie zum Anzeigen des Menüs für den Kamerablickwinkel die Taste **ANGLE**.



3 Wählen Sie mit der Taste ◀ oder ▶ den gewünschten Kamerablickwinkel aus.

DVDFunktionen

Zoom

1 Drücken Sie die Taste **MENU**. Wählen Sie mit der Taste ▲ oder ▼ die Option **FUNK** aus, drücken Sie die Taste **OK** oder ▶. Das Menü **Funktionen** wird angezeigt.



2 Wählen Sie mit der Taste ▲ oder ▼ die Option **DVD Funktionen** aus, drücken Sie die Taste **OK** oder ▶.

3 Wählen Sie mit der Taste ▲ oder ▼ die Option **Zoom** aus, drücken Sie die Taste **OK** oder ▶.



4 Drücken Sie die Taste ▲, ▼ oder ◀, ▶ um den zu vergrößernden Bildschirmbereich auszuwählen.

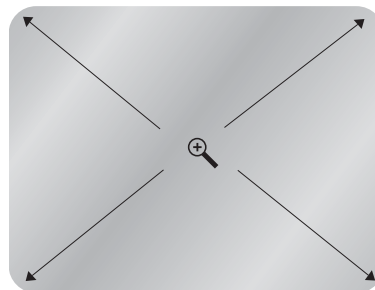

• Drücken Sie die Taste **OK**, um einen Vergrößerungsfaktor in folgender Reihenfolge zu aktivieren: 2X/4X/2X/Normal.



Hinweis

■ Die Vergrößerungsfunktion funktioniert u. U. nicht auf allen Datenträgern.

Favoriten

Mit der Lesezeichen-Funktion können Sie Stellen einer DVD oder VCD markieren, um sie zu einem späteren Zeitpunkt schnell wiederfinden zu können.

- 1 Drücken Sie während der Wiedergabe die Taste **MARK**.



- 2 Wählen Sie mit der Taste ◀ oder ▶ einen der drei Platzhalter (- - -). Setzen Sie die Wiedergabe der DVD bis zu der Szene fort, die Sie markieren möchten, und drücken Sie dann die Taste **OK**. Der Platzhalter (-) wird in eine Zahl (1, 2 oder 3) geändert.



- Sie können bis zu drei Markierungen für Favoriten festlegen. Nach Beendigung des Vorgangs drücken Sie die Taste **MARK**.

Abrufen einer markierten Szene

- 1 Drücken Sie während der Wiedergabe die Taste **MARK**.
- 2 Drücken Sie zum Wiedergeben der markierten Szene die Taste ▶||.

Löschen von Markierungen

- 1 Drücken Sie während der Wiedergabe die Taste **MARK**.
- 2 Wählen Sie mit der Taste ◀ oder ▶ die Markierung aus, die Sie löschen möchten.
- 3 Drücken Sie zum Wiedergeben der markierten Szene die Taste **CLEAR**.
 - Wenn Sie das Menü für Favoriten verlassen möchten, drücken Sie die Taste **MARK** erneut.



- Es können maximal drei Szenen gleichzeitig markiert sein.
- Diese Funktion ist im VCD-2.0-Modus (Modus MENU ON (Menü ein)) nicht verfügbar.
- Wählen Sie im VCD-2.0-Modus mit der Taste DISC MENU (Datenträger-Menü) die Option MENU ON (Menü ein) oder MENU OFF (Menü aus) aus.
- Die Markierungsfunktion für Favoriten funktioniert u. U. nicht auf allen Datenträgern.

Wiederholen eines Kapitels bzw. Titels

Sie besitzen die Möglichkeit, ein einzelnes Kapitel oder einen vollständigen Titel zu wiederholen.

- 1 Drücken Sie während der Wiedergabe die Taste **REPEAT**, um das Menü für Wiederholungen zu öffnen. Es wird der aktuelle Wiederholungsmodus angezeigt.
- 2 Wählen Sie mit der Taste ◀ oder ▶ die Option **Kapitel**. Drücken Sie die Taste **OK**, um das aktuelle Kapitel zu wiederholen.

DVD



VCD, CD

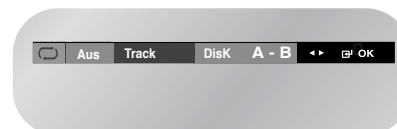

- Bei Wiedergabe von CDs wird im Menü anstelle der Option **Kapitel** die Option **Track** angezeigt.

Abbrechen der Chapter/Titel

- 1 Drücken Sie die Taste **REPEAT**, um das Menü für Wiederholungen zu öffnen.
- 2 Wählen Sie mit der Taste ◀ oder ▶ die Option **Aus**, drücken Sie anschließend die Taste **OK**.

DVD

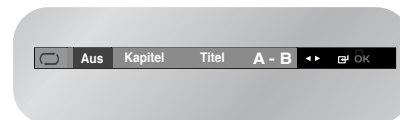

VCD, CD

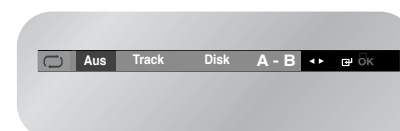

- Es besteht auch die Möglichkeit, die Wiedergabe der Wiederholung mit der Taste **CLEAR** zu beenden.

A-B-Wiederholung

Mit der A-B-Wiederholungsfunktion können Sie einen bestimmten Abschnitt auf einer DVD oder CD wiederholen. Hierzu markieren Sie den Beginn (A) und das Ende (B) des Abschnittes, den Sie wiederholen möchten.

- 1 Drücken Sie während der Wiedergabe die Taste **REPEAT**, und wählen Sie dann mit der Taste **◀** oder **▶** die Option **A-** aus.

DVD

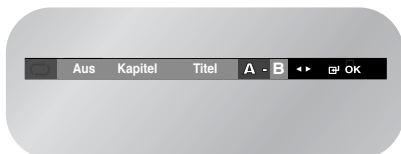

VCD, CD

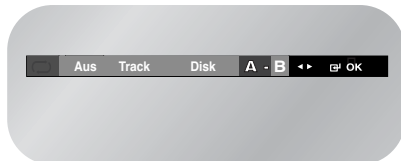

- 2 Drücken Sie am Beginn (A) des zu wiederholenden Abschnitts die Taste **OK**. Option **B** wird ausgewählt.

DVD



VCD, CD

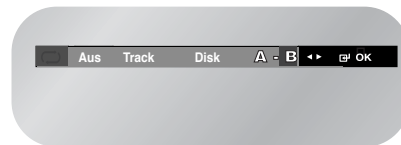

- Der Abschnitt für die A-B-Wiederholung muss mindestens 5 Sekunden lang sein.

- 3 Drücken Sie am Ende (B) des zu wiederholenden Abschnitts die Taste **OK**. Das Segment wird dann in einer Endlosschleife wiederholt.

Abbrechen der A-B-Wiederholung

- 1 Drücken Sie die Taste **REPEAT**, um das Menü für Wiederholungen zu öffnen.
- 2 Wählen Sie mit der Taste **◀** oder **▶** die Option **Aus**, drücken Sie anschließend die Taste **OK**.

DVD



VCD, CD

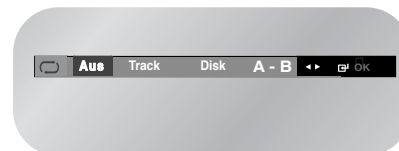

- Es besteht auch die Möglichkeit, die Wiedergabe der Wiederholung mit der Taste **CLEAR** zu beenden.



Hinweis

- Diese Funktion ist im VCD-2.0-Modus (Modus MENU ON (Menü ein)) nicht verfügbar.
- Wählen Sie im VCD-2.0-Modus mit der Taste DISC MENU (Datenträger-Menü) die Option MENU ON (Menü ein) oder MENU OFF (Menü aus) aus.

MP3- Wiedergabefunktion

Wenn Sie einen MP3-Datenträger in den DVD-Videorecorder einlegen, wird das Ordnerverzeichnis angezeigt.

MP3 Wiedergabefunktion

- Drücken Sie die Taste OK oder ►II. Daraufhin wird die ausgewählte Musikdatei wiedergegeben.

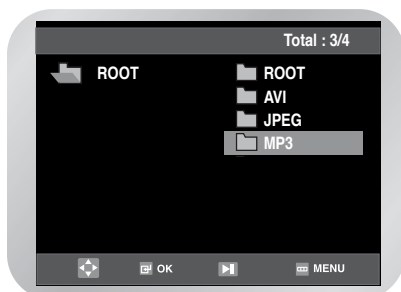

- Es können bis zu acht Musikordner gleichzeitig angezeigt werden. Wenn sich mehr als acht Ordner auf einem Datenträger befinden, drücken Sie zum Anzeigen der Ordner die Taste ▼.

- Wählen Sie mit der Taste ▲ oder ▼ den gewünschten Musikordner aus, und drücken Sie anschließend die Taste OK.

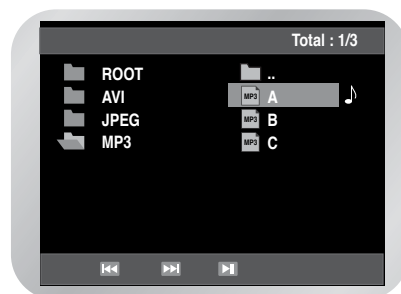

Wiederholung

- Wenn Sie Musik wiederholt abspielen möchten, drücken Sie während der Wiedergabe die Taste REPEAT. Drücken Sie die Taste erneut, um zur normalen Wiedergabe zurückzukehren.

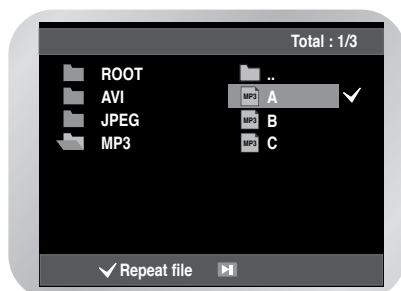

CD-R-Datenträger mit MP3-Dateien

Befolgen Sie beim Wiedergeben von CD-R-Datenträgern mit MP3-Dateien neben den Empfehlungen für CD-R-Datenträger weiter oben die folgenden Anmerkungen:

Die MP3-Dateien sollten im ISO 9660- oder JOLIET-Format vorliegen.

MP3-Dateien im ISO 9660-Format oder im Joliet-Format sind kompatibel mit DOS und Windows von Microsoft sowie mit Mac OS von Apple. Diese beiden Formate werden am häufigsten verwendet.

MP3-Dateien dürfen keine Namen mit mehr als acht Zeichen besitzen und müssen die Dateierweiterung ".mp3" aufweisen.

Allgemeines Format für den Dateinamen: Titel.mp3. Stellen Sie sicher, dass der Dateiname acht Zeichen nicht überschreitet sowie dass keine Leerzeichen enthalten sind, und vermeiden Sie die Verwendung von Sonderzeichen, u. a.: (,/, \, =, +).

Verwenden Sie beim Aufzeichnen von MP3-Dateien für die Dekomprimierung eine Übertragungsrate von mindestens 128 KBit/s.

Die Klangqualität von MP3-Dateien hängt hauptsächlich von der für die Kompression/Dekompression ausgewählten Übertragungsrate ab. Wenn eine Klangqualität wie bei Audio-CDs erreicht werden soll, ist eine analoge oder digitale Sampling-Rate von mindestens 128 KBit/s bis 160 KBit/s erforderlich. Dies entspricht der bei der Konvertierung in das MP3-Format verwendeten Übertragungsrate. Mit höheren Übertragungsraten, z. B. 192 KBit/s oder höher, wird nur selten eine bessere Klangqualität erreicht. Auf der anderen Seite werden Dateien mit Dekomprimierungsraten unter 128 KBit/s nicht ordnungsgemäß wiedergegeben.

Zeichnen Sie keine urheberrechtlich geschützten MP3-Dateien auf.

Bestimmte geschützte Dateien sind verschlüsselt und durch Code geschützt, um illegales Kopieren zu verhindern. Hierbei handelt es sich um Dateien des folgenden Typs: Windows Media™ (eingetragenes Warenzeichen der Microsoft Inc) und SDMITM (eingetragenes Warenzeichen der SDMI Foundation). Solche Dateien können nicht kopiert werden.

Wichtig:

Die oben stehenden Empfehlungen stellen keine Garantie dafür dar, dass auf dem DVD-Videorecorder MP3-Aufnahmen wiedergegeben werden können. Es wird auch keine Garantie für die Klangqualität übernommen. Beachten Sie, dass durch bestimmte Technologien und Methoden für das Aufzeichnen von MP3-Dateien auf CD-Rs diese Dateien auf dem DVD-Videorecorder u. U. nicht optimal wiedergegeben werden. (Hierzu zählt eine verminderte Klangqualität, und in einigen Fällen können die Dateien vom Gerät nicht gelesen werden).

Programmwiedergabe und Zufallswiedergabe (CD/MP3)

■ Programmwiedergabe

- 1 Drücken Sie die Taste **MODE**, aktivieren Sie die Funktion im Stoppmodus.
Wählen Sie mit der Taste ◀ oder ▶ die Option **PROGRAMMIEREN**.
Drücken Sie die Taste **OK**.



- 2 Wählen Sie mit den Tasten ▲/▼, ◀▶ den ersten Titel, der dem Programm hinzugefügt werden soll. Drücken Sie die Taste **OK**.
Die Nummern der ausgewählten Titel werden im Feld **Programmfolge** angezeigt.



- 3 Drücken Sie die Taste ▶II.
Der Inhalt des Datenträgers wird in der programmierten Reihenfolge wiedergegeben.

■ Abbrechen der Programmwiedergabe

Drücken Sie während der Wiedergabe die Taste **CLEAR**.

■ Zufallswiedergabe

- 1 Drücken Sie die Taste **MODE**, aktivieren Sie die Funktion im Stoppmodus.
- 2 Wählen Sie mit der Taste ◀ oder ▶ die Option **ZUFALLSAUSWAHL**.
Drücken Sie die Taste **OK**.
Der Inhalt des Datenträgers wird in zufälliger Reihenfolge wiedergegeben.

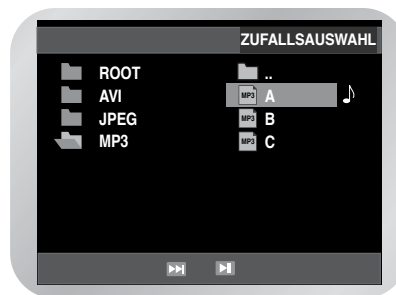

- Die Funktion für die Programm- und Zufallswiedergabe funktioniert u. U. nicht auf allen Datenträgern.
- Drücken Sie die Taste **CLEAR**, um die normale Wiedergabe fortzusetzen.

Wiedergabe von Picture CDs

Wenn Sie eine Bild-(JPEG)-CD in den DVD-Videorecorder einlegen, wird das Ordnerverzeichnis angezeigt.

- 1 Wählen Sie mit der Taste ▲ oder ▼ das Bild, das Sie anzeigen möchten, und drücken Sie anschließend die Taste **OK**. Das ausgewählte Bild wird angezeigt.

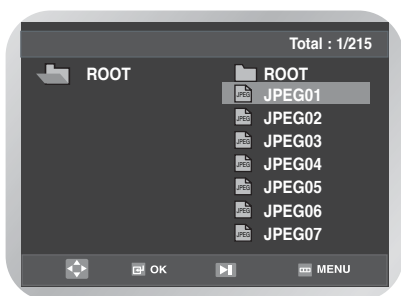

- 2 Drücken Sie die Taste I◀◀ oder ▶▶I, um das vorherige bzw. nächste Bild anzuzeigen.

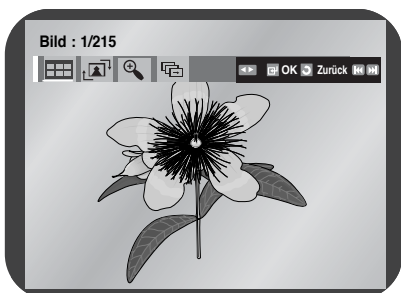

Hinweis

- Wenn innerhalb von 10 Sekunden keine Taste auf der Fernbedienung gedrückt wird, wird das Menü ausgeblendet. Wenn Sie das Menü erneut anzeigen möchten, drücken Sie auf der Fernbedienung die Taste **DISC MENU**.

Album-Modus

Wählen Sie mit den Tasten ◀ oder ▶ das Symbol  aus. Drücken Sie die Taste **OK**. Der Album-Modus wird angezeigt.

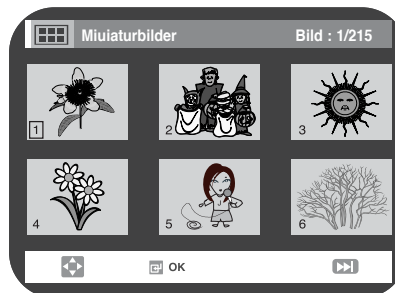

- Wählen Sie mit den Tasten ▲/▼, ◀/▶ das gewünschte Bild aus, und drücken Sie dann die Taste **OK**. Das ausgewählte Bild wird angezeigt.
- Drücken Sie die Taste I◀◀ oder ▶▶I, um die vorherigen bzw. nächsten sechs Bilder anzuzeigen.

Drehen

Wählen Sie mit den Tasten ◀ oder ▶ das Symbol  aus. Jedes Mal, wenn Sie die Taste **OK** drücken, wird das Bild jeweils um 90° im Uhrzeigersinn gedreht.

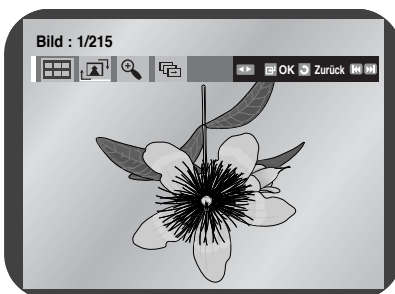

Zoom

Wählen Sie mit der Taste ◀ oder ▶ das Symbol  aus.

Jedes Mal, wenn Sie die Taste **OK** drücken, wird das Bild bis auf die 4fache Größe vergrößert. (Normal → 2X → 4X → Normal)

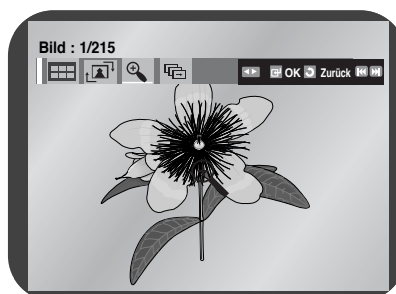

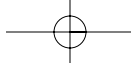

Diashow

Wählen Sie mit den Tasten ◀ oder ▶ das Symbol  aus.

Drücken Sie die Taste **OK**.

Es werden die folgenden drei Symbole für das Zeitintervall angezeigt.

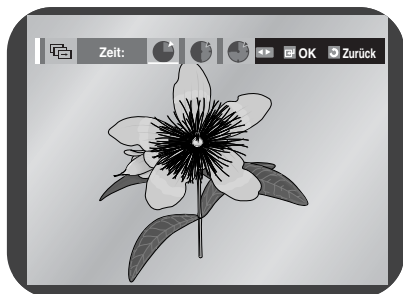
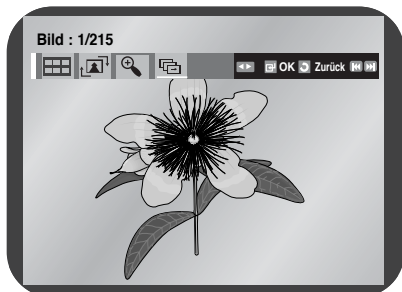

Wählen Sie mit der Taste ◀ oder ▶ eine dieser Optionen aus.

Drücken Sie die Taste **OK**.

- Wechslen die Bilder automatisch mit einem Zeitabstand von ca. 6 Sekunden.
- Die Bilder wechseln mit einem Zeitabstand von ca. 12 Sekunden.
- Die Bilder wechseln mit einem Zeitabstand von ca. 18 Sekunden.
- Je nach Größe der Datei kann das Intervall zwischen den Bildern größer oder kleiner sein als in diesem Handbuch angegeben.

CD-R-Datenträger mit JPEG-Dateien

- Es können nur Dateien mit der Dateierweiterung ".jpg" bzw. ".JPG" wiedergegeben werden.
- Wenn der Datenträger nicht abgeschlossen ist, kann es zu einer Verzögerung der Wiedergabe kommen, und es werden möglicherweise nicht alle aufgezeichneten Dateien wiedergegeben.
- Es können nur CD-R-Datenträger mit JPEG-Dateien im ISO 9660- oder Joliet-Format wiedergegeben werden.
- Der Name der JPEG-Datei dürfen nicht mehr als 8 Zeichen umfassen und sollten keine Leerzeichen oder Sonderzeichen (. / = +) enthalten.
- Multisession-Datenträger können nur wiedergegeben werden, wenn sie fortlaufend beschrieben wurden. Wenn auf dem Multisession-Datenträger ein leeres Segment vorhanden ist, kann der Datenträger nur bis zu dem leeren Segment wiedergegeben werden.
- Beim Wiedergeben von Kodak Picture CDs können nur die JPEG-Dateien im Bilderordner wiedergegeben werden.
- Die Wiedergabe anderer Picture-Datenträger als Kodak Picture CDs kann sich u. U. verzögern oder können möglicherweise gar nicht wiedergegeben werden.
- Wenn Sie andere Foto-CDs als Kodak Foto-CDs verwenden, kann es bis zum Beginn der Wiedergabe etwas länger dauern. Es kann vorkommen, dass solche Disks gar nicht wiedergegeben werden.
- Der DVD-Videorecorder kann auf einer Disk maximal 500 Dateien bzw. 300 Verzeichnisse wiedergeben.

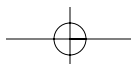

DivX/MPEG4-Wiedergabe

- 1 Nach dem Einlegen der DVD wird ihre Dateistruktur angezeigt. Je nach Dateiformat erscheint hinter jeder Datei ein anderes Symbol. Die Dateien mit  sind markiert. Wählen Sie mit **▲**, **▼** die Filmdatei aus und drücken Sie dann **OK** oder **▶II**.

Ergebnis : Wenn die Meldung „Reading Index ...“ (Index wird gelesen) angezeigt wird, müssen Sie ein oder zwei Sekunden warten. Der Film wird wiedergegeben.

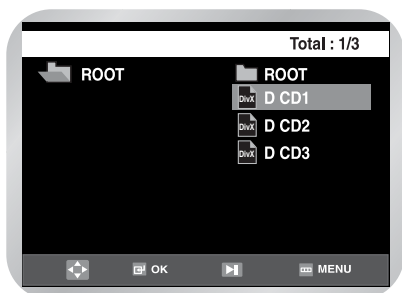

Wird die Meldung „Codec. Not Supported“ (Codec. Nicht unterstützt) angezeigt, kann die gewählte Datei nicht wiedergegeben werden.

- 1 Um beim Ansehen des Films zu einem bestimmten Zeitpunkt zu gelangen, drücken Sie die Taste **DISPLAY**. Das Dateiformat der derzeitigen Datei () und die Zeitangabe werden angezeigt.

- 2 Geben Sie mit den Zifferntasten auf der Fernbedienung den Zeitpunkt ein, ab dem der Film wiedergegeben werden soll.



DivX/MPEG4-Spezielle Wiedergabefunktionen

Während der Wiedergabe von Disks können Sie die folgenden Spezialfunktionen verwenden. Um zur normalen Wiedergabe zurückzukehren, drücken Sie die Taste **▶II**.

1 Standbild

Drücken Sie während der Wiedergabe die Taste **▶II**.

- Das Bild wird eingefroren und der Ton ausgeblendet.
- Um zur normalen Wiedergabe zurückzukehren, drücken Sie erneut die Taste **▶II**.
- Nach fünf Minuten im Standbildmodus schaltet der DVD-Video recorder automatisch in den Stopp-Modus.

2 Einzelbildwiedergabe

Drücken Sie bei Anzeige eines Standbilds die Taste **F.ADV/STEP** auf der Fernbedienung, um jeweils ein Einzelbild weiter zu schalten.

- Die Tonausgabe ist während der Einzelbildanzeige stumm geschaltet.
- Drücken Sie die Taste **▶II**, um zur normalen Wiedergabe zurückzukehren.



- Die Einzelwiedergabe funktioniert nur vorwärts.

3 Zeitlupenwiedergabe

Drücken Sie während der Standbild die Taste **▶II**, um ein Standbild anzuzeigen. Mit der Taste **▶▶** können Sie dann die Zeitlupenwiedergabe in verschiedenen Geschwindigkeiten aktivieren.

- Drücken Sie erneut die Taste **▶II**, um die Wiedergabegeschwindigkeit auf 1/8, 1/4 oder 1/2 der normalen Wiedergabe einzustellen.
- Die Tonausgabe ist während des Zeitlupen-Betriebs stumm geschaltet.
- In Abhängigkeit vom Zustand des Datenträgers funktioniert die Suchfunktion unter Umständen nicht.

4 RESUME-Funktion (Stopp-Position speichern)

- Drücken Sie einmal die Stopptaste **■**, um die Wiedergabe zu stoppen. Um die Wiedergabe der DivX/MPEG4 von der Position fortzusetzen, wo sie angehalten wurde, drücken Sie die Taste **▶II**.

5 Zoom

Drücken Sie die Taste **MENU**.

Wählen Sie mit der Taste **▲** oder **▼** die Option **FUNK** aus, drücken Sie die Taste **OK** oder **▶**.
Das Menü **Funktionen** wird angezeigt.

Wählen Sie mit der Taste **▲** oder **▼** die Option **DVD Funktionen** aus.

Drücken Sie die Taste **OK** oder **▶**.



- Drücken Sie anschließend die Taste **▲** oder **▼**, um die Option **ZOOM** auszuwählen, drücken Sie die Taste **OK**.



Automatische Skalierung:

Auflösung CIF (100 kbps) ~ D1 (784 kbps).

Wenn die Dateiauflösung niedrig ist, wird diese automatisch bis zu 2fach vergrößert. Auf diese Weise erhalten Sie ein größeres Bild.

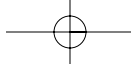

Referenz

- *Technische Daten* 58
- *Anleitungen zur Problembehebung (Videorecorder)* 59
- *Anleitungen zur Problembehebung (DVD-Player)* 60

Technische Daten

Anleitungen zur Problembehebung (Videorecorder)

Anleitungen zur Problembehebung (DVD-Player)

Referenz

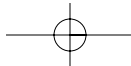
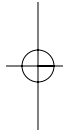
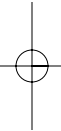

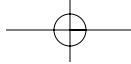

Technische Daten



Allgemein	Nennspannung	AC 220 - 240V, 50Hz
	Leistungsaufnahme	19 Watts
	Gewicht	3.6 kg
	Abmessungen	430mm X 282mm X 82mm
	Umgebungstemperatur für den Betrieb	+5°C ~ +40°C
	Installationsbedingungen	Position für den Betrieb: horizontal Relative Luftfeuchtigkeit: unter 75 %
Eingänge	Video-Eingang (Rückseite)	Euro-Scart-Buchse: 1,0 V Spitze-Spitze (unsymmetrisch) 75 Ohm
	Audio-Eingang (Rückseite)	Euro-Scart-Buchse: -8 dBm, 47 KOhm unsymmetrisch
	Eingang (Vorderansicht)	RCA-Buchse
Ausgänge	HF-Ausgang	G/K UHF 21-69
	Audio (DVD, Videorecorder)	RCA-Buchse, Euro-Scart-Buchse
	Audio (nur DVD)	KOAXIAL, RCA-Buchse
	Video (DVD, VCR)	RCA-Buchse, Euro-Scart-Buchse
	Video (nur DVD)	S-Video-Ausgang RGB-Ausgang: Euro-Scart-Buchse
Videorecorder	Bandformat	VHS
	Farbsystem	PAL, NTSC 4.43, NTSC-Wiedergabe auf PAL-Fernsehgerät
	Tuningsystem	B/G, G/K
	Video-Lautstärke	mehr als 43 dB (Standardaufzeichnung)
	Auflösung	mehr als 240 Zeilen (Standardaufzeichnung)
	Audio-Lautstärke	mehr als 68 dB (Hi-Fi), 39 dB (Mono)
	Audio-Frequenzmerkmale	20Hz - 20KHz (Hi-Fi)
DVD	Datenträger	DVD, CD (12cm, 8cm), VCD
	Audio-Lautstärke	100dB
	Audio-Dynamikbereich	95dB

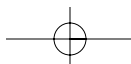

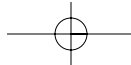

Anleitungen zur Problembehebung (Videorecorder)



Wenden Sie sich erst an den technischen Kundendienst, nachdem Sie auftretende Fehler anhand der folgenden einfachen Schritte überprüft haben.

Wenn sich die Probleme trotzdem nicht beheben lassen, notieren Sie sich die folgenden Angaben:

- Modell und Seriennummer von der Rückseite des DVD-Videorecorders
- Garantieinformationen
- genaue Beschreibung des Problems

Wenden Sie sich mit diesen Angaben an den nächstgelegenen TOSHIBA-Kundendienst.

Problem	Lösung
Gerät ist ohne Strom	<ul style="list-style-type: none"> ◆ Vergewissern Sie sich, dass das Netzkabel an eine Wandsteckdose angeschlossen ist. ◆ Haben Sie die Taste ON/STANDBY gedrückt?
Die Videokassette lässt sich nicht einlegen.	<ul style="list-style-type: none"> ◆ Videokassetten müssen immer so eingelegt werden, dass das Fenster nach oben und die Sicherungslasche in Ihre Richtung zeigt.
Das Fernsehprogramm wurde nicht aufgezeichnet.	<ul style="list-style-type: none"> ◆ Überprüfen Sie den Antennenanschluss des DVD-Videorecorders. ◆ Überprüfen Sie die Programmabstimmung des DVD-Videorecorders. ◆ Überprüfen Sie, ob die Sicherungslasche an der Videokassette noch intakt ist.
Die Aufnahme mit Hilfe der Timerfunktion ist fehlgeschlagen.	<ul style="list-style-type: none"> ◆ Haben Sie die Taste ON/STANDBY gedrückt, um den Timer zu aktivieren? ◆ Überprüfen noch einmal die programmierten Anfangs- und Endzeiten für die Aufzeichnung. ◆ Wenn es während der Aufzeichnung zu einem Stromausfall oder einer anderen Unterbrechung gekommen ist, wurde die Aufzeichnung abgebrochen.
Bei der Wiedergabe wird kein oder ein verzerrtes Bild angezeigt.	<ul style="list-style-type: none"> ◆ Überprüfen Sie, ob Sie ein Videoband verwenden, auf dem sich bereits eine Aufzeichnung befindet.
Es kann kein normales Fernsehprogramm empfangen werden.	<ul style="list-style-type: none"> ◆ Überprüfen Sie die Kanalabstimmung und die externen Einstellungen. Das Gerät muss auf Tuner gestellt sein. ◆ Überprüfen Sie den Antennenanschluss des Fernsehgerätes und des DVD-Videorecorders.
Bei der Wiedergabe werden nur Rauschen ("Schnee") oder Streifen angezeigt.	<ul style="list-style-type: none"> ◆ Drücken Sie die Tasten TRK (Δ oder ∇), um diesen Effekt zu minimieren.
Beim Drücken der Taste ▶ während der Wiedergabe entstehen auf dem Standbild starke Verzerrungsstreifen.	<ul style="list-style-type: none"> ◆ Je nach Zustand des verwendeten Videobandes kann ein Standbild Verzerrungsstreifen aufweisen. Drücken Sie die Taste TRK (Δ oder ∇), während Sie das Band mit verringerter Geschwindigkeit abspielen, um diesen Effekt zu minimieren.
Reinigen der Videoköpfe	<ul style="list-style-type: none"> ◆ Wenn bei verschiedenen Videokassetten eine schlechte Bildqualität auftritt, müssen möglicherweise die Videoköpfe gereinigt werden. Dieses Problem tritt eher selten auf. Die Videoköpfe sollten nur dann gereinigt werden, wenn dieses Problem tatsächlich auftritt. Lesen Sie zum Reinigen der Videoköpfe alle Anweisungen, die mit der Reinigungskassette geliefert werden. Durch Fehler beim Reinigen können die Videoköpfe dauerhaft beschädigt werden.

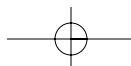

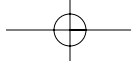

Anleitungen zur Problembehebung (DVD-Player)



Problem	Lösung	Seite
Der Datenträger wird nicht wiedergegeben.	<ul style="list-style-type: none"> ◆ Stellen Sie sicher, dass der Datenträger mit dem Etikett nach oben eingelegt wurde. ◆ Überprüfen Sie die Regionalnummer der DVD. ◆ Mit diesem Gerät können keine CD-ROMs, DVD-ROMs usw. wiedergegeben werden. Verwenden Sie nur DVDs oder CDs. 	S3
Die Klangwiedergabe mit 5.1-Kanalton funktioniert nicht.	<ul style="list-style-type: none"> ◆ Für eine Klangwiedergabe mit 5.1-Kanalton müssen die folgenden Voraussetzungen erfüllt werden: <ol style="list-style-type: none"> 1) Der DVD-/Videorecorder muss an den richtigen Verstärker angeschlossen sein. 2) Der Datenträger muss mit 5.1-Kanalton aufgezeichnet worden sein. ◆ Überprüfen Sie, ob sich auf der Hülle des Datenträgers, den Sie wiedergeben möchten, das Zeichen "5.1 ch" befindet. ◆ Überprüfen Sie, ob das Audiosystem angeschlossen ist und ordnungsgemäß funktioniert. 	S11 S29
Auf dem Bildschirm wird das Symbol  angezeigt.	<ul style="list-style-type: none"> ◆ Die Funktion oder Aktion, die Sie gerade ausführen möchten, kann aus folgenden Gründen nicht abgeschlossen werden: <ol style="list-style-type: none"> 1. Die Software der DVD weist Beschränkungen auf. 2. Die jeweilige Funktion (z. B. Kamerawinkel) wird von der Software der DVD nicht unterstützt. 3. Die Funktion steht zu diesem Zeitpunkt nicht zur Verfügung. 4. Es wurde eine Titel- oder Kapitelnummer oder eine Suchzeit angefordert, die sich außerhalb des verfügbaren Bereichs befindet. 	S37~55
Der Wiedergabemodus unterscheidet sich von der im Menü einst angegebenen Auswahl.	<ul style="list-style-type: none"> ◆ Einige der im Menü einst angegebenen Funktionen funktionieren u. U. nicht ordnungsgemäß, wenn der Datenträger keine Kodierung für die entsprechende Funktion besitzt. 	S37~42
Das Bildformat kann nicht geändert werden.	<ul style="list-style-type: none"> ◆ Das Bildformat ist auf der DVD festgelegt. 	S40
Es wird kein Ton wiedergegeben.	<ul style="list-style-type: none"> ◆ Stellen Sie sicher, dass im Menü für Audiooptionen der richtige digitale Ausgang angegeben wurde. 	S39
Kennwort vergessen	<ul style="list-style-type: none"> ◆ Führen Sie ohne Datenträger im Gerät über den Netzschalter einen Kaltstart aus. Drücken Sie an der Vorderseite des Geräts fünf Sekunden lang gleichzeitig die Tasten ◀◀ und ▶▶. Schalten Sie den DVD-/Videorecorder mit der Taste ON/STANDBY aus und wieder ein. Der Jugendschutz ist nun entsperrt, wie Sie auf der Anzeige erkennen können. Nun können Sie die Freigabeebene (Rating Level) festlegen und das Kennwort (Password) neu einrichten. 	S41~42
Andere Probleme	<ul style="list-style-type: none"> ◆ Suchen Sie im Inhalt des Handbuches nach dem Abschnitt, in dem die Funktion beschrieben wird, bei der Ihr aktuelles Problem auftritt, und führen Sie das beschriebene Verfahren erneut aus. ◆ Wenn das Problem weiterhin besteht, wenden Sie sich an den nächstgelegenen autorisierten Kundendienst. 	

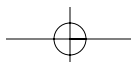

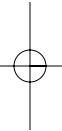
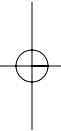
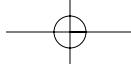

TOSHIBA

Printed in Slovakia
BY634947

