

Panasonic®

Mode d'emploi de base Appareil photo numérique

Modèle n° **DMC-LF1**

LUMIX

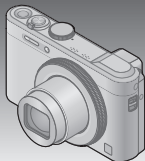

Veuillez lire attentivement les présentes instructions avant d'utiliser ce produit, et conserver ce manuel pour utilisation ultérieure.

Le fichier intitulé « Mode d'emploi des caractéristiques avancées (format PDF) » du CD-ROM fourni contient des informations détaillées sur l'utilisation de cet appareil photo. Installez-le sur votre ordinateur pour le lire.



Web Site: <http://www.panasonic-europe.com>

EG EF

VQT5A20
M0513KZ0

À notre clientèle,

Nous tenons à vous remercier d'avoir choisi cet appareil photo numérique Panasonic. Veuillez lire attentivement le présent manuel et le conserver pour référence ultérieure. Veuillez noter que les véritables commandes, composantes, options de menu, etc., de votre appareil photo numérique peuvent avoir une apparence différente de celle des illustrations du présent Mode d'emploi.

Il importe de respecter les droits d'auteur.

- L'enregistrement de bandes ou de disques préenregistrés ou de tout autre matériel publié ou diffusé pour des buts autres qu'un usage privé et personnel peut violer les lois de droits d'auteur. Même sous des buts d'usage privé, l'enregistrement de certain matériel peut-être réservé.

Pour votre sécurité

AVERTISSEMENT :

Pour réduire les risques d'incendie, de choc électrique ou de dommages au produit,

- **Ne pas exposer l'appareil à la pluie, à l'humidité, à l'égouttement ou aux éclaboussures.**
- **Utiliser uniquement les accessoires recommandés.**
- **Ne pas retirer les couvercles.**
- **Ne pas réparer cet appareil soi-même. Confier toute réparation au personnel de service après-vente qualifié.**

La prise de courant doit se trouver à proximité de l'appareil et être facilement accessible.

■ Inscriptions d'identification du produit

Produit	Emplacement
Appareil photo numérique	Dessous

■ À propos de la batterie

ATTENTION

- Danger d'explosion si la batterie est remplacée de manière incorrecte. Remplacez-la uniquement par le type recommandé par le fabricant.
 - Avant de jeter les batteries, veuillez contacter l'autorité locale compétente ou le revendeur pour connaître la méthode adéquate de le faire.
-
- Ne pas chauffer ou exposer à une flamme.
 - Ne pas laisser les batteries dans un véhicule exposé directement aux rayons du soleil pour une période prolongée, portes et fenêtres fermées.

Avertissement

Risque d'incendie, d'explosion et de brûlures. Ne pas démonter, chauffer à plus de 60 °C ou incinérer.

■ À propos de l'adaptateur secteur (fourni)

ATTENTION !

Pour réduire les risques d'incendie, de choc électrique ou de dommages au produit,

- **Ne pas installer ni placer l'appareil dans une bibliothèque, un placard renfermé ni aucun autre espace réduit. S'assurer que l'appareil est bien aéré.**
-
- L'appareil est en mode d'attente quand l'adaptateur secteur est connecté. Le circuit primaire demeure « sous tension » tant que l'adaptateur secteur reste branché sur une prise de courant.

■ Précautions à prendre pour l'utilisation

- N'utilisez que le câble de connexion USB fourni ou un authentique câble de connexion USB Panasonic (DMW-USBC1 : en option).
- Utilisez toujours un authentique câble AV Panasonic (DMW-AVC1 : en option).

Gardez l'appareil le plus loin possible des appareils électromagnétiques (tels que fours à micro-ondes, téléviseurs, consoles de jeu, etc.).

- Si vous utilisez l'appareil sur ou près d'un téléviseur, les images et/ou le son de l'appareil peuvent être affectés par le rayonnement des ondes électromagnétiques.
- N'utilisez pas l'appareil près d'un téléphone cellulaire, car le bruit émis par ce dernier risquerait d'affecter les images et/ou le son.
- Les données enregistrées risquent d'être endommagées, ou les images déformées par les puissants champs magnétiques générés par les haut-parleurs ou les gros moteurs.
- Le rayonnement d'ondes électromagnétiques généré par les microprocesseurs peut affecter l'appareil, ainsi que déformer les images et/ou le son.
- Si cet appareil est affecté par un appareil électromagnétique et ne fonctionne plus correctement, mettez-le hors tension et retirez la batterie ou débranchez l'adaptateur secteur (fourni). Ensuite, réinsérez la batterie ou rebranchez l'adaptateur secteur et mettez l'appareil sous tension.

N'utilisez pas l'appareil près des émetteurs radio ou des lignes haute tension.

- Si vous enregistrez près d'émetteurs radio ou de lignes haute tension, les images et/ou le son enregistrés risquent d'être affectés.

CE 1731

Déclaration de Conformité (DoC)

Par la présente, "*Panasonic Corporation*" déclare que ce produit est conforme aux exigences essentielles et aux autres dispositions relevant de la Directive 1999/5/EC.

Le clients peuvent télécharger une copie de la DoC originale de nos produits R&TTE sur notre serveur de DoC:

<http://www.doc.panasonic.de>

Pour contacter un Représentant Autorisé:

Panasonic Marketing Europe GmbH, Panasonic Testing Centre,
Winsbergring 15, 22525 Hamburg, Germany

Ce produit est destiné à la consommation générale. (Catégorie 3)

Ce produit a pour but de se connecter à un point d'accès WLAN ayant une bande de fréquence de 2,4 GHz.



Ce pictogramme indique la collecte sélective des appareils électriques et électroniques usagés.

Pour de plus amples informations, veuillez consulter le « Mode d'emploi des caractéristiques avancées (format PDF) ».



Ce pictogramme indique la collecte sélective des piles usagées.

Pour de plus amples informations, veuillez consulter le « Mode d'emploi des caractéristiques avancées (format PDF) ».

Contenu

Pour votre sécurité.....	2	Utilisation de la bague de	
Avant l'utilisation.....	7	commande.....	18
Accessoires fournis	8	Enregistrer des images avec	
Nomenclature et fonctions des		la composition déterminée	
principaux composants	9	[Guide de composition]	20
Insérer et retirer la batterie		Afficher les images.....	21
ou la carte mémoire SD		Supprimer des images	22
(en option).....	11	Ce que vous pouvez faire	
Charger la batterie.....	12	avec la fonction Wi-Fi®.....	23
Régler l'horloge	13	Lire le Mode d'emploi	
Régler le menu.....	14	(format PDF).....	25
Enregistrer des images		Logiciels fournis.....	26
fixes	15	Spécifications	28
Enregistrer des images			
animées	17		

Avant l'utilisation

■ Manipulation de l'appareil photo







- Évitez que l'appareil photo ne soit soumis à toute vibration, force ou pression excessive.
- L'appareil photo n'est pas résistant aux poussières, aux éclaboussures et à l'eau.
Évitez d'utiliser l'appareil photo dans les emplacements trop poussiéreux ou sableux, ou là où il risque d'entrer en contact avec de l'eau.

■ Condensation (lorsque l'objectif, l'écran LCD ou le viseur sont embués)

- Il y a risque de condensation lorsque l'appareil photo est exposé à des changements brusques de température ou de taux d'humidité. Évitez ces conditions, qui peuvent salir l'objectif, l'écran LCD ou le viseur, causer de la moisissure ou abîmer l'appareil photo.
- En cas de condensation, mettez l'appareil photo hors tension et attendez environ deux heures avant de le réutiliser. La buée disparaîtra naturellement une fois l'appareil photo ajusté à la température ambiante.

Accessoires fournis

Avant d'utiliser l'appareil photo, vérifiez la présence de tous les accessoires fournis. Les numéros de pièce indiqués sont ceux de mai 2013. Ceux-ci peuvent être modifiés.

<input type="checkbox"/> Bloc-pile DMW-BCN10E • Chargez la batterie avant l'utilisation. Dans le texte, le bloc-pile est désigné par les termes bloc-pile ou batterie.		<input type="checkbox"/> Câble de connexion USB K1HY08YY0034	
<input type="checkbox"/> Adaptateur secteur VSK0772		<input type="checkbox"/> CD-ROM • Logiciel : Utilisez-le pour installer le logiciel sur votre ordinateur.	
<input type="checkbox"/> Dragonne VFC4297		<input type="checkbox"/> CD-ROM VFF1215 • Mode d'emploi des caractéristiques avancées	

- Dans le texte, le terme « carte » désigne les cartes mémoire SD, les cartes mémoire SDHC et les cartes mémoire SDXC.
- **Les cartes sont vendues en option.** Vous pouvez enregistrer ou lire les images sur la mémoire intégrée lorsque vous n'utilisez pas une carte.
- En cas de perte des accessoires fournis, informez-vous auprès du revendeur ou du centre de service après-vente le plus près. (Il est possible d'acheter les accessoires séparément.)
- Veuillez respecter la réglementation locale pour la mise au rebut de toutes les pièces d'emballage.
- Gardez les petites pièces dans un emplacement sûr, hors de portée des enfants.
- Les illustrations et captures d'écran dans ce mode d'emploi peuvent être différentes du véritable produit.

Nomenclature et fonctions des principaux composants

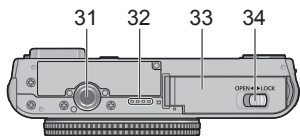
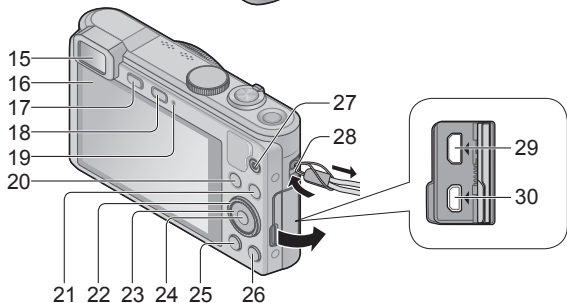
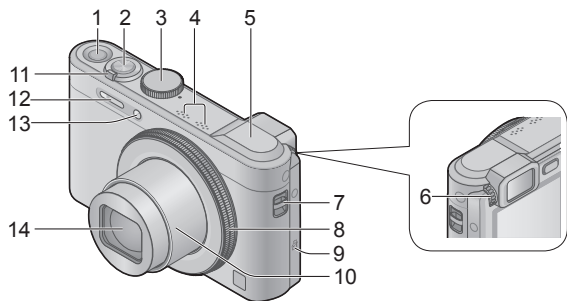

Nomenclature et fonctions des principaux composants

- 1 Touche [ON/OFF] de l'appareil photo
- 2 Touche d'obturateur
- 3 Molette de sélection de mode
- 4 Microphones
- 5 Antenne [Wi-Fi]
- 6 Molette de réglage de la dioptrie
- 7 Œillet pour dragonne
- 8 Bague de commande
- 9 Antenne NFC
- 10 Barillet d'objectif
- 11 Commande de zoom
- 12 Flash
- 13 Indicateur de retardateur/
Lampe d'assistance AF
- 14 Objectif
- 15 Viseur
- 16 Écran LCD
- 17 Touche [LVF]
 - Utilisez-la pour faire basculer l'affichage entre le viseur et l'écran LCD.
- 18 Touche [Wi-Fi]
- 19 Voyant de charge/
Voyant de connexion Wi-Fi®
- 20 Touche [Fn]
- 21 Touche de lecture
- 22 Molette de contrôle
- 23 Touche de curseur
 - Dans ce manuel, la touche utilisée est indiquée par ▲▼◀▶.
- 24 Touche [MENU/SET]
- 25 Touche [DISP.]
- 26 Touche [Q.MENU/↵] / [🗑️]
- 27 Touche d'images animées
- 28 Œillet pour dragonne
 - Nous vous recommandons d'utiliser la dragonne fournie pour ne pas échapper l'appareil photo.
- 29 Prise [HDMI]
- 30 Prise [AV OUT/DIGITAL]
 - Cette prise est aussi utilisée pour charger la batterie.
- 31 Orifice pour trépied
 - Ne fixez pas l'appareil photo à un trépied dont la vis a une longueur de 5,5 mm ou plus. Cela risquerait d'endommager l'appareil.
- 32 Haut-parleur
- 33 Couvercle du logement à carte/
batterie
- 34 Levier de libération

Insérer et retirer la batterie ou la carte mémoire SD (en option)

Assurez-vous que l'appareil photo est hors tension.

- 1** Glissez le levier de libération (A) sur la position [OPEN] et ouvrez le couvercle du logement à carte/batterie



- 2** Insérez la batterie et la carte, en vous assurant qu'elles sont dans le bon sens

- Batterie : Insérez la batterie à fond et fermement, et assurez-vous qu'elle est verrouillée par le levier (B).
- Carte : Insérez la carte à fond et fermement jusqu'à ce qu'elle émette un léger bruit sec. Évitez de toucher les bornes à l'arrière de la carte.

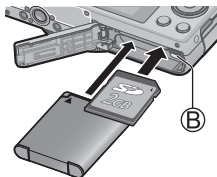

- 3** Fermez le couvercle

Faites glisser le levier de libération sur la position [LOCK].

■ Pour retirer

- **Pour retirer la batterie :**
Déplacez le levier dans le sens de la flèche.

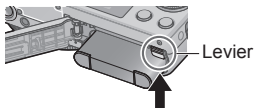

- **Pour retirer la carte :**
Enfoncez la carte jusqu'à ce qu'un bruit sec soit émis, puis tirez sur la carte.

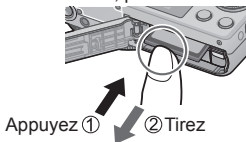

- Utilisez toujours d'authentiques batteries Panasonic (DMW-BCN10E).
- Le bon fonctionnement de ce produit n'est pas garanti si vous utilisez des batteries d'une autre marque.
- Gardez la carte mémoire hors de portée des enfants pour éviter qu'elle ne soit avalée.
- Nous vous recommandons d'utiliser une carte Panasonic.

Charger la batterie

- La batterie utilisable sur cet appareil est la DMW-BCN10E.
- La batterie n'est pas chargée à la sortie d'usine de l'appareil photo. Chargez la batterie avant l'utilisation.
- Chargez la batterie à l'intérieur avec l'adaptateur secteur (fourni) (10 °C à 30 °C).

Assurez-vous que l'appareil photo est hors tension.

- 1** Insérez la batterie dans cet appareil, puis connectez-le à l'adaptateur secteur (fourni) (A) ou à un ordinateur (B)

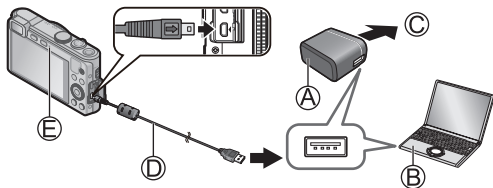

- © Vers la prise de courant
© Câble de connexion USB (fourni)

■ Voyant de charge (E)

Allumé : La charge est en cours d'exécution (rouge)

Éteint : La charge s'arrête (Temps de charge : environ 160 min)

Respectez les points suivants lorsque vous utilisez l'adaptateur secteur (fourni), car des connexions inadéquates peuvent causer des dysfonctionnements.

- N'utilisez que le câble de connexion USB fourni ou un authentique câble de connexion USB Panasonic (DMW-USBC1 : en option).
- N'utilisez pas d'autres adaptateurs secteur que celui fourni.
- N'utilisez pas l'adaptateur secteur (fourni) ou le câble de connexion USB (fourni) avec d'autres appareils.

Régler l'horloge

L'horloge n'est pas réglée à la sortie d'usine de l'appareil photo.
Déconnectez l'appareil de l'adaptateur secteur (fourni).

- 1 Appuyez sur la touche [ON/OFF] de l'appareil photo (A)**
- 2 Appuyez sur [MENU/SET] (B)**
Avec le modèle d'appareil photo DMC-LF1EF
Allez à l'étape 5.

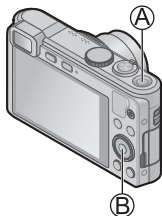

- 3 Appuyez sur ▲ ▼ pour sélectionner la langue, puis appuyez sur [MENU/SET]**
 - Le message [Veuillez régler l'heure] apparaît.
- 4 Appuyez sur [MENU/SET]**
- 5 Appuyez sur ◀ ▶ pour sélectionner les options (année, mois, jour, heure, minute, ordre d'affichage ou format d'affichage du temps), et appuyez sur ▲ ▼ pour valider**
 - Pour annuler → Appuyez sur la touche [Q.MENU/↵].
- 6 Appuyez sur [MENU/SET] pour valider**
- 7 Vérifiez le réglage, puis appuyez sur [MENU/SET]**
 - Pour revenir à l'écran précédent, appuyez sur la touche [Q.MENU/↵].

■ Modifier les réglages de temps

Sélectionnez [Régl.horl.] du menu [Enr.] ou [Config.], puis effectuez 5 et 6.
Pour le réglage du menu, consultez la page suivante.

Régler le menu

Reportez-vous aux procédures suivantes pour utiliser les menus.

Exemple : Régler [Mode AF] de  à  en mode [Programme AE]

1 Appuyez sur [MENU/SET] pour afficher le menu

Permuter sur le menu [Enr.]

Utilisez la touche de curseur pour sélectionner [Enr.], puis appuyez sur [MENU/SET]

- Vous pouvez également sélectionner des éléments en tournant la molette de contrôle.



2 Appuyez sur ▲ ▼ pour sélectionner [Mode AF], puis appuyez sur [MENU/SET]

- Suivant l'option, il se peut que son réglage n'apparaisse pas ou qu'il apparaisse d'une manière différente.

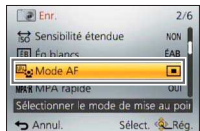

3 Appuyez sur ▲ ▼ pour sélectionner , puis appuyez sur [MENU/SET] pour valider

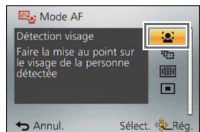

4 Appuyez plusieurs fois sur la touche [Q.MENU/↵] pour fermer le menu

- En mode d'enregistrement, vous pouvez aussi quitter l'écran de menu en enfonçant la touche d'obturateur à mi-course.

Enregistrer des images fixes

- 1 Appuyez sur la touche [ON/OFF] de l'appareil photo (A)

- 2 Réglez l'appareil photo sur le mode d'enregistrement désiré

Alignez bien la molette de sélection de mode sur le mode à utiliser.

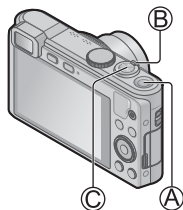
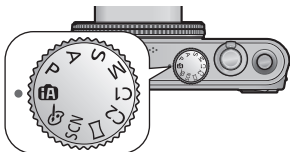

- 3 Utilisez la commande de zoom (B) pour ajuster la plage de l'image à capturer

Capture une plus grande zone (grand-angle)  Agrandit le sujet (téléobjectif)

- 4 Enfoncez la touche d'obturateur (C) à mi-course pour faire la mise au point





- 5 Enfoncez complètement la touche d'obturateur (C) pour enregistrer l'image



Enregistrer des images fixes

■ Mode d'enregistrement

IA	Enregistre des images avec les réglages automatiques.
P	Enregistre des images avec les réglages automatiques de vitesse d'obturation et de valeur d'ouverture.
A	Établit l'ouverture, puis enregistre des images.
S	Établit la vitesse d'obturation, puis enregistre des images.
M	Établit l'ouverture et la vitesse d'obturation, puis enregistre des images.
C1 C2	Enregistre des images avec des réglages prédéfinis.
	Enregistre des images panoramiques.
SCN	Enregistre des images avec les modes de scène.
	Enregistre des images en sélectionnant votre effet d'image préféré.

■ Tenir l'appareil photo

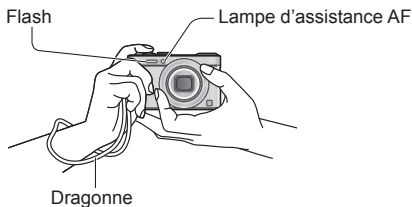

- Pour éviter le tremblement de l'appareil photo, tenez-le à deux mains, avec les bras près du corps et les jambes légèrement écartées.
- Ne touchez pas l'objectif.
- Évitez de bloquer le flash ou la lampe. Ne les regardez pas de près.

Enregistrer des images animées

Vous pouvez enregistrer des images animées avec l'audio (stéréo). Le zoom est aussi disponible pendant l'enregistrement.

1 Appuyez sur la touche d'images animées (A) pour lancer l'enregistrement

- Évitez de bloquer les microphones (B) pendant l'enregistrement d'images animées.
- Libérez immédiatement la touche d'images animées après avoir appuyé dessus.

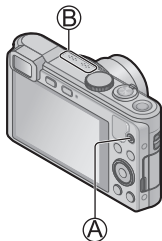

2 Appuyez de nouveau sur la touche d'images animées (A) pour arrêter l'enregistrement

- À propos du temps d'enregistrement
 - L'enregistrement continu d'images animées en [MP4] est possible jusqu'à 29 minutes 59 secondes ou environ 4 Go. (Comme l'enregistrement en [MP4] avec [FHD] crée des fichiers plus volumineux, pour ces images animées le temps d'enregistrement sera plus court que 29 minutes 59 secondes.)
 - L'enregistrement continu d'images animées en [AVCHD] est possible jusqu'à 29 minutes 59 secondes.
- **Si la température ambiante est élevée ou si des images animées sont enregistrées de manière continue,  s'affiche et il se peut que l'enregistrement en cours s'arrête avant la fin pour protéger l'appareil photo.**
- L'enregistrement d'images animées sur la mémoire intégrée n'est possible qu'en format [MP4] avec le réglage [VGA].

Utilisation de la bague de commande

L'utilisation de la bague de commande vous permet d'exécuter directement les opérations et les réglages fréquemment utilisés comme le zoom progressif et la sensibilité ISO.

1 Tournez la bague de commande (A)

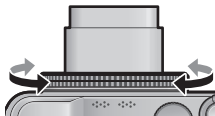
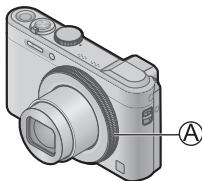

- Vous pouvez également exécuter des opérations avec la molette de contrôle.
(Certaines opérations peuvent différer avec certaines conditions d'enregistrement comme le mode [Expo. manuelle].)



(en mode [Auto intelligent]
(iA))

Les éléments réglables avec la bague de commande dépendent des modes d'enregistrement.

Vous trouverez ci-dessous les réglages pré-attribués.

iA SCN	Zoom progressif
P	Sensibilité ISO
A	Réglage de l'ouverture
S	Réglage de la vitesse d'obturation
M	Réglage de l'ouverture Vous pouvez régler la vitesse d'obturation avec la molette de contrôle au dos.
 	Modification des effets d'image

Utiliser le menu d'accès rapide

En utilisant le menu d'accès rapide, vous pouvez modifier les réglages de l'appareil photo avec la bague de commande.

1 Appuyez sur la touche [Q.MENU/↶] (A)

2 Appuyez sur ◀▶ pour sélectionner des options de menu

3 Tournez la bague de commande pour modifier le réglage

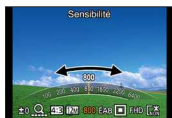
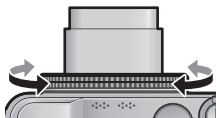

- Vous pouvez également modifier les réglages avec la molette de contrôle.

4 Appuyez sur [MENU/SET] (B)

Enregistrer des images avec la composition déterminée [Guide de composition]

L'utilisation du viseur ou de l'écran LCD pour prendre en considération l'emplacement de votre sujet (la composition) vous permet de prendre des images fixes encore plus impressionnantes.

1 Appuyez sur la touche [Fn] (A)

- [Réglage touche Fn] est réglé sur [Guide de composition] au moment de l'achat. Si une autre fonction a été réglée, sélectionnez [Guide de composition] dans le menu [Config.].

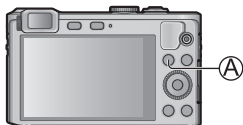

2 Appuyez sur ▲ ▼ pour sélectionner la grille de référence à afficher, puis appuyez sur [MENU/SET]

- Pour désactiver l'affichage de la grille de référence, sélectionnez [Aucun guide].
- Si la grille de référence autorise le basculement horizontal, utilisez ◀▶ pour basculer.

■ Grilles de référence (exemples)

[Décalage règle des tiers]

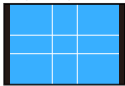

[Lignes diagonales]

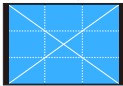

[Tunnel]

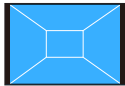

[Radiation]

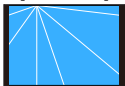

[Scène en S]



Afficher les images

Lorsqu'il y a une carte dans l'appareil photo, les images sont lues depuis la carte ; dans le cas contraire, elles sont lues depuis la mémoire intégrée.

1 Appuyez sur la touche de lecture (A)

- Vous pouvez mettre l'appareil photo sous tension en mode de lecture, en maintenant enfoncée la touche de lecture alors que l'appareil photo est hors tension.



2 Appuyez sur ◀▶ pour sélectionner une image à afficher

- Vous pouvez faire défiler les images rapidement vers l'avant ou l'arrière en maintenant les touches enfoncées.
- Vous pouvez également sélectionner des images avec la molette de contrôle.



Afficher les images animées

- 1 Sélectionnez une image à l'aide de l'icône d'images animées, puis appuyez sur ▲

Icône d'images animées (varie suivant le mode d'enregistrement et le réglage de qualité d'image)



Durée d'enregistrement des images animées

■ Opérations pendant la lecture d'images animées

- ▲ : Pause/lecture
- ▼ : Arrêt
- ◀ : Recul rapide (2 vitesses) / Recul d'une seule trame (pendant la pause)
- ▶ : Avance rapide (2 vitesses) / Avance d'une seule trame (pendant la pause)
- [MENU/SET] : Extraire des images fixes des images animées (pendant la pause)
- Molette de contrôle : Retour/avance rapide (identique à ◀▶)
- Commande de zoom : Réglage du volume

Supprimer des images

Les images seront supprimées de la carte si une carte est insérée, ou de la mémoire intégrée dans le cas contraire. (Il n'est pas possible de récupérer les images après leur suppression.)

- 1 Appuyez sur la touche [🗑] (A) pour supprimer l'image affichée
- 2 Appuyez sur ◀ pour sélectionner [Oui], puis appuyez sur [MENU/SET] (B)



Ce que vous pouvez faire avec la fonction Wi-Fi®

Pour en savoir plus sur les connexions Wi-Fi, veuillez lire le « Guide de connexion Wi-Fi ».

■ Utilisation d'un smartphone comme télécommande de l'appareil photo

En installant « Panasonic Image App » sur votre smartphone, vous pouvez commander à distance votre appareil photo et utiliser le smartphone pour l'enregistrement et la lecture.

- Avec la fonction NFC, vous pouvez tenir votre smartphone à proximité de l'appareil photo pour établir facilement une connexion Wi-Fi sans avoir à procéder à de pénibles réglages Wi-Fi.



■ Utiliser les services WEB

Par le biais de LUMIX CLUB, vous pouvez envoyer des images fixes et des images animées à des services de réseautage social, etc. En sélectionnant le réglage pour transférer automatiquement des images fixes et des images animées sur [Service sync. dans le cloud], vous pouvez recevoir les images fixes et les images animées transférées sur un ordinateur ou un smartphone.



■ Transférer automatiquement les images [Transfert intelligent]

Pendant la recharge de la batterie, les images enregistrées sont transférées automatiquement sur un ordinateur, un appareil audiovisuel et les dossiers du Cloud.



■ Envoi d'images à un appareil compatible Wi-Fi

Vous pouvez sélectionner les images sur votre appareil photo et les transférer sur un téléviseur, une imprimante, un appareil audiovisuel, un ordinateur, etc. Par ailleurs, pendant l'enregistrement, vous pouvez transférer les images fixes à mesure qu'elles sont enregistrées (sauf pour le transfert vers une imprimante).

■ Panasonic Image App

« Panasonic Image App » est une application fournie par Panasonic. Pour en savoir plus, consultez le « Guide de connexion Wi-Fi ».

■ LUMIX CLUB

En enregistrant l'appareil photo sur « LUMIX CLUB », vous pourrez synchroniser les images entre les appareils que vous utilisez, ou transférer ces images vers des services WEB.

Pour en savoir plus, consultez le site « LUMIX CLUB ».

<http://lumixclub.panasonic.net/fre/c/>

Lire le Mode d'emploi (format PDF)

Le fichier intitulé « Mode d'emploi des caractéristiques avancées (format PDF) » du CD-ROM fourni contient des informations détaillées sur l'utilisation de cet appareil photo. Installez-le sur votre ordinateur pour le lire.

■ Sous Windows

- 1 Allumez l'ordinateur et insérez le CD-ROM qui contient le Mode d'emploi (fourni)**
- 2 Sélectionnez la langue désirée, puis cliquez sur [Mode d'emploi] pour procéder à l'installation**
- 3 Double-cliquez sur l'icône de raccourci « Mode d'emploi » sur le bureau**

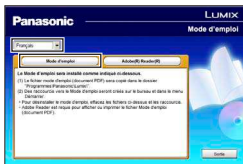

■ Si le Mode d'emploi (format PDF) ne s'ouvre pas

Vous aurez besoin d'Adobe Acrobat Reader 5.0 ou ultérieur, ou d'Adobe Reader 7.0 ou ultérieur pour parcourir ou imprimer le Mode d'emploi (format PDF).

- Sur le site Web suivant, vous pouvez télécharger une version d'Adobe Reader que vous pourrez installer et utiliser sous votre système d'exploitation.
<http://get.adobe.com/reader/otherversions/>

Logiciels fournis

Le CD-ROM fourni contient les logiciels suivants.
Installez les logiciels sur votre ordinateur pour les utiliser.

PHOTOfunSTUDIO 9.2 AE	<p>Les images peuvent être enregistrées sur un ordinateur, puis affichées, classées, imprimées, etc. Il est aussi possible de corriger les images fixes et d'éditer les images animées.</p> <ul style="list-style-type: none">• Systèmes d'exploitation compatibles : Windows 8 / 7 / Vista / XP
SILKYPIX Developer Studio	<p>Ce logiciel développe et édite les images de fichier RAW. Les images éditées peuvent être sauvegardées sous un format de fichier tel que JPEG ou TIFF, affichable sur un ordinateur, etc.</p> <p>Pour plus de détails sur l'utilisation de SILKYPIX Developer Studio, reportez-vous à « Aide » ou au site Web de soutien technique d'Ichikawa Soft Laboratory : http://www.isl.co.jp/SILKYPIX/english/p/support/</p> <ul style="list-style-type: none">• Systèmes d'exploitation compatibles : Windows 8 / 7 / Vista / XP Mac OS X v10.4 / v10.5 / v10.6 / v10.7 / v10.8
LoiLoScope (version d'essai intégrale de 30 jours)	<p>Permet d'éditer les images animées en toute facilité. Cela n'installera qu'un raccourci vers le site de téléchargement de la version d'essai.</p> <p>Pour plus de détails sur l'utilisation de LoiLoScope, téléchargez et consultez le manuel depuis le site suivant. http://loilo.tv/product/20/</p> <ul style="list-style-type: none">• Systèmes d'exploitation compatibles : Windows 8 / 7 / Vista / XP

Pour plus de détails sur l'environnement d'exploitation et sur l'utilisation, consultez le « Mode d'emploi des caractéristiques avancées » (format PDF) ou le manuel de chacun des logiciels.

- PHOTOfunSTUDIO/LoiLoScope ne sont pas compatibles avec Mac.

Installer les logiciels fournis

Préparatifs :

- Vérifiez les spécifications de l'ordinateur et l'environnement d'exploitation pour chaque logiciel.
- Avant d'insérer le CD-ROM (fourni), fermez toutes les applications en cours d'exécution.

■ Windows

1 Insérez le CD-ROM qui contient le logiciel fourni

- Le menu d'installation s'exécute.

2 Cliquez sur [Installation recommandée]

- Poursuivez la procédure d'installation en suivant les instructions qui s'affichent sur l'écran.

■ Mac (SILKYPIX Developer Studio)

1 Insérez le CD-ROM qui contient le logiciel fourni

2 Double-cliquez sur le disque reconnu pour l'ouvrir

3 Double-cliquez sur le dossier [SILKYPIX] pour l'ouvrir

4 Double-cliquez sur une icône dans le dossier

- Poursuivez la procédure d'installation en suivant les instructions qui s'affichent sur l'écran.

Spécifications

Appareil photo numérique : Pour votre sécurité

Source d'alimentation	CC 5 V
Consommation	1,7 W (Lors de l'enregistrement avec l'écran LCD) 1,1 W (Lors de la lecture avec l'écran LCD)
Pixels effectifs de l'appareil photo	12 100 000 pixels
Capteur d'image	Capteur MOS 1/1,7 pouce, nombre total de pixels 12 800 000 pixels Filtre de couleurs primaires
Objectif	Zoom optique 7,1x f = 6,0 mm à 42,8 mm (équivalent pour un appareil photo 35 mm : 28 mm à 200 mm) / F2.0 (Grand angle max.) à F5.9 (Téléobjectif max.)
Stabilisateur d'image	Méthode optique
Plage de mise au point	
Normal	50 cm (Grand angle max.) / 80 cm (Téléobjectif max.) à ∞
Macro / Mode iA / Image animée / MPM	3 cm (Grand angle max.) / 80 cm (Téléobjectif max.) à ∞
Mode de scène	Les plages de mise au point indiquées ci-dessus peuvent varier suivant le mode de scène sélectionné.
Système d'obturation	Obturbateur électronique + obturbateur mécanique
Vitesse d'obturation	250 secondes à 1/4000 de seconde Mode [Ciel étoilé] : 15 secondes, 30 secondes, 60 secondes
Illumination minimale	Environ 6 lx (pendant l'utilisation de i-faible éclairage, la vitesse d'obturation est de 1/25 de seconde)

Exposition (AE)	Programme AE (P) / Priorité d'ouverture AE (A) / Priorité obturateur AE (S) / Exposition manuelle (M)
Mode de mesure	[Mesure multiple] / [Centre] / [Spot]
Écran LCD	Écran LCD TFT 3,0 pouces (3:2) (environ 921 600 points)
Viseur	Viseur LCD couleur (environ 200 000 points) (avec réglage de la dioptrie -4 à +4)
Microphones	Stéréo
Haut-parleur	Monaural
Support d'enregistrement	Mémoire intégrée (environ 87 Mo) Carte mémoire SD / Carte mémoire SDHC / Carte mémoire SDXC
Format de fichier à l'enregistrement	
Image fixe	RAW / JPEG (basé sur « Design rule for Camera File system », basé sur la norme Exif 2.3 / conforme DPOF) / MPO
Images animées	AVCHD / MP4
Format de compression audio	AVCHD : Dolby® Digital (2 canaux) MP4 : AAC (2 canaux)
Interface	
Numérique	USB 2.0 (Haute vitesse) Il n'est pas possible d'écrire les données d'un ordinateur sur l'appareil photo au moyen d'un câble de connexion USB.
Vidéo analogique	Composite NTSC / PAL (commutation par menu)
Audio	Sortie de ligne audio (Monaural)
Borne	HDMI : MicroHDMI type D AV OUT/DIGITAL : prise spéciale (8 broches)
Dimensions	Environ 102,5 mm (L) x 62,1 mm (H) x 27,9 mm (P) (parties saillantes non comprises)

Spécifications

Poids	Avec carte et batterie : environ 192 g Sans carte ni batterie : environ 170 g
Température de fonctionnement	0 °C à 40 °C
Humidité de fonctionnement	10%RH à 80%RH

Wi-Fi

Norme de conformité	IEEE 802.11b/g/n (protocole LAN sans fil standard)
Plage de fréquence utilisée (fréquence centrale)	2412 MHz à 2462 MHz (1 à 11 canaux)
Méthode de chiffrement	WPA™ / WPA2™ conforme Wi-Fi
Méthode d'accès	Mode d'infrastructure

NFC

Norme de conformité	ISO / CEI 18092 NFC-F (mode passif)
----------------------------	-------------------------------------

Adaptateur secteur

(Panasonic VSK0772) : Pour votre sécurité

Entrée	~ 110 V à 240 V, 50/60 Hz, 0,2 A
Sortie	=== 5 V, 800 mA

Bloc-pile (lithium-ion)

(Panasonic DMW-BCN10E) : Pour votre sécurité

Tension / capacité	3,7 V / 950 mAh
---------------------------	-----------------

Les spécifications sont sujettes à modification sans préavis.

- Le logo SDXC est une marque déposée de SD-3C, LLC.
- HDMI, le logo HDMI et High-Definition Multimedia Interface sont des marques déposées ou enregistrées de HDMI Licensing LLC aux États-Unis et dans d'autres pays.
- HDAVI Control™ est une marque de commerce de Panasonic Corporation.
- "AVCHD" et le logo "AVCHD" sont des marques de commerce de Panasonic Corporation et de Sony Corporation.
- Fabriqué sous licence de Dolby Laboratories. Dolby et le symbole double-D sont des marques déposées de Dolby Laboratories.
- Windows et Windows Vista sont des marques commerciales de Microsoft Corporation, déposées ou non, aux États-Unis et/ou dans d'autres pays.
- Mac et Mac OS sont des marques commerciales déposées d'Apple Inc. aux États-Unis et dans d'autres pays.
- QuickTime et le logo QuickTime sont des marques de commerce ou des marques déposées d'Apple Inc. et sont utilisées sous licence.
- App Store est une marque de service d'Apple Inc.
- Le logo Wi-Fi CERTIFIED est une marque de certification de Wi-Fi Alliance.
- La marque Wi-Fi Protected Setup est une marque de Wi-Fi Alliance.
- "Wi-Fi", "Wi-Fi Protected Setup", "Wi-Fi Direct", "WPA" et "WPA2" sont des marques, déposées ou non, de Wi-Fi Alliance.
- DLNA, the DLNA Logo and DLNA CERTIFIED are trademarks, service marks, or certification marks of the Digital Living Network Alliance.
- Ce produit utilise "DynaFont" de DynaComware Corporation. DynaFont est une marque déposée de DynaComware Taiwan Inc.
- Les autres noms, noms de compagnie et noms de produit mentionnés dans les présentes instructions sont les marques de commerce, déposées ou non, des compagnies concernées.



Manufactured by: Panasonic Corporation
Kadoma, Osaka, Japan
Importer: Panasonic Marketing Europe GmbH
Panasonic Testing Centre
Winsbergring 15, 22525 Hamburg, Germany



Panasonic Corporation
Web Site: <http://panasonic.net>

© Panasonic Corporation 2013