

**14 ft / 427 cm**

französisch



**JUMPING<sup>®</sup>**  
**Trampolines**

Hotline: 071 313 58 65  
[kundendienst@swisstoy.ch](mailto:kundendienst@swisstoy.ch)

## PRÉCAUTIONS IMPORTANTES

**ATTENTION :** Afin de réduire les risques de blessures graves, veuillez lire et tenir compte de tous les avertissements, précautions, et instructions de ce manuel avant de monter sur ce trampoline et de l'utiliser.

1. Le propriétaire et les personnes qui surveillent le trampoline ont la responsabilité de veiller à ce que tous les utilisateurs connaissent les pratiques exposées dans ce manuel.
2. Il est recommandé que la surveillance soit assurée par une personne qualifiée.
3. Placer le trampoline sur une surface plane avant son utilisation.
4. Le trampoline doit être placé sur une pelouse, de l'écorce d'arbres, du sable ou des matériaux amortissants.
5. Il est essentiel de prévoir une hauteur de sécurité suffisante au-dessus du trampoline. Un minimum de 7,3 m à partir du niveau du sol est recommandé. Prévoir suffisamment de hauteur pour les fils, branches d'arbres et autres risques potentiels.
6. Laisser un espace libre d'au moins 2,5 m tout autour du trampoline. Cette zone doit être exempte de béton, bitume, briques ou autres surfaces dures qui pourraient causer des blessures graves.
7. Il faut absolument laisser un espace latéral libre. Placer le trampoline loin des murs, constructions diverses ou clôtures et des autres aires de jeux. Laisser un espace libre tout autour du trampoline.
8. Utiliser le trampoline dans une zone bien éclairée. Un éclairage artificiel peut s'avérer nécessaire à l'intérieur ou dans les endroits ombragés.
9. Veiller à ce que le trampoline ne puisse pas être utilisé sans autorisation ou surveillance. S'il y a une échelle d'accès, elle doit être enlevée quand le trampoline n'est pas utilisé.
10. Inspecter le trampoline et l'enceinte avant chaque utilisation et remplacer toute pièce qui pourrait être usée, défectueuse ou manquante. S'assurer que le filet, les tubes de l'enceinte et les manchons en mousse sont bien à leur place.
11. Enlever tout ce qui pourrait gêner sous le trampoline.
12. Le trampoline est prévu pour être utilisé par des personnes pesant 90 kg maximum. Il est déconseillé que des enfants de moins de 6 ans utilisent le trampoline.
13. Ne pas autoriser plus d'une personne à la fois sur le trampoline. Si plus d'une personne se trouvent sur le trampoline en même temps, il y a risque de blessures graves.
14. Un usage impropre et abusif du trampoline est dangereux et peut causer des blessures graves.
15. N'utiliser le trampoline que sous la surveillance d'un adulte qui connaît cette activité.
16. Grimper sur le trampoline et en descendre de même. Ne pas monter ou descendre en sautant. Ne pas se servir du trampoline comme d'un tremplin vers d'autres objets.
17. Il peut y avoir blessures si l'on heurte le cadre ou si l'on tombe à travers les ressorts en montant ou descendant du trampoline, ou en sautant. Rester au centre du tapis pendant les sauts. Ne pas utiliser le trampoline sans que le coussin de protection soit bien en place de manière à recouvrir le cadre. Le coussin de protection n'est pas conçu ou prévu pour supporter le poids de l'utilisateur. Ne pas mettre le pied ou sauter directement sur le coussin de protection.
18. Le principe du trampoline est de faire rebondir l'utilisateur et de le propulser à des hauteurs inhabituelles en faisant intervenir toute une variété de mouvements du corps. Rebondir hors du trampoline, heurter le cadre ou les ressorts, ou mal retomber sur le tapis peut causer des blessures.
19. Ne pas tenter ou autoriser de sauts périlleux. Ces derniers peuvent causer une fracture du crâne, des cervicales, de la colonne vertébrale ou des jambes. Retomber sur la tête ou le cou peut causer des blessures graves, voire la paralysie ou la mort, même en retombant au milieu du tapis.
20. Ne pas utiliser le trampoline sous l'emprise de l'alcool ou de drogues. Ces substances retardent les temps de réaction et altèrent le jugement et la coordination physique.
21. La rete di protezione del trampolino deve essere utilizzata esclusivamente con trampolini rotondi.
22. Non applicare alla rete accessori non approvati dal produttore o che non facciano parte della rete di protezione.
23. L'enceinte du trampoline doit être utilisée uniquement comme enceinte d'un trampoline circulaire.
24. Ne rien attacher au filet, sauf les accessoires approuvés par le fabricant ou faisant partie de l'enceinte.
25. Porter des vêtements sans cordons, crochets, boucles ou toute autre chose qui pourrait s'accrocher dans le filet.
26. N'entrer et sortir du trampoline que par la porte conçue à cet effet.
27. Ne pas essayer de ramper sous le filet.
28. Ne pas essayer de sauter par-dessus le filet.
29. Ne pas faire exprès de rebondir sur le filet.
30. Le cadre du trampoline et l'enceinte sont en métal. Ils ne sont pas mis à la terre et peuvent donc être conducteurs d'électricité. Il y a par conséquent risque d'électrocution.
31. Éloigner toute flamme ou source de chaleur de ce produit.



## MISE EN PLACE DES ÉTIQUETTES DE SÉCURITÉ

**Étiquette 1**

**Étiquette 2**

Les étiquettes illustrées sur cette page ont été fixées au trampoline aux endroits indiqués.

**TRAMPOLINE SAFETY INSTRUCTIONS**

**WARNING**

**Do not land on head or neck.**  
Paralysis or death can result, even if you land in the middle of the trampoline mat (bed).  
To reduce the chance of landing on your head or neck, do not do somersaults (flips).  
Avoid bouncing when tired.

**Only one person at a time on the trampoline. Not recommended for use by children under 6 years of age.**  
Multiple jumpers increase the chances of loss of control, collision, and falling off.  
This can result in broken head, neck, back, or leg.

**For the Supervisor**

Read the instructions before using the trampoline. Enforce all of the safety rules and be familiar with the information in the User's Manual to help new users learn basic jumps and all users to follow trampoline safety.

All trampoline users must have mature, knowledgeable supervision, regardless of the skill or age of the jumper.

This trampoline is not recommended for use by children under 6 years of age.

Inspect the trampoline before using. Keep frame pad in place. Do not use when trampoline is wet or in a windy condition. A worn or damaged mat (bed), spring, or frame piece should be replaced immediately.

Keep objects away that could interfere with the jumper.

Secure the trampoline against unauthorized and unsupervised use.

**For the Jumper**

Do not use the trampoline when under the influence of drugs or alcohol.

**Jumping**

Learn fundamental jumps and body positions thoroughly before trying more advanced skills. Review the User's Manual to learn about how to do basic jumps.

Stop your bounce by flexing your knees as your feet come in contact with the trampoline mat (bed).

Avoid jumping too high or for too long. Always control your jump. A controlled jump is one where the take off and land spots are the same.

Bounce in the center of the trampoline. Focus your eyes on the trampoline mat (bed). Failure to do so may result in a loss of balance and control.

Take turns jumping one at a time, and always have someone watch you.

**Getting on and off**

Climb on and off the trampoline. Do not jump on or off. Do not use the trampoline as a springboard to other objects.

For skill training information, contact a trainer/certification organization.

**ATTACH TO TRAMPOLINE**

## AVANT LE MONTAGE

Jumpkin vous remercie d'avoir choisi un trampoline/ des filets de sécurité Jumpking. Les produits Jumpking sont conçus et fabriqués pour vous procurer des années d'amusement et d'entraînement physique. Le trampoline et les filets de sécurité que vous avez choisis sont fournis avec des conseils de sécurité et des instructions pour leur montage, leur entretien, leur maintenance et leur utilisation. Ces informations doivent être lues par toute personne ayant pour rôle de surveiller l'utilisation du trampoline et par tout utilisateur avant que quiconque ne soit autorisé à sauter ou à entrer dans les filets de sécurité du trampoline.

# MÉTHODES DE PRÉVENTION DES ACCIDENTS

## Le rôle du superviseur dans la prévention des accidents

Il est de la responsabilité de ceux qui supervisent les utilisateurs du trampoline de leur procurer une supervision mature et intelligente. Ils doivent connaître et faire respecter tous les règlements et mises en garde énoncés dans ce manuel pour minimiser la possibilité d'accident et de blessure et pour informer les utilisateurs de ces règlements. Pendant les périodes où aucune supervision n'est disponible ou si elle est inadéquate, le trampoline devra peut-être être démonté, entreposé dans un endroit sûr ou d'une quelconque autre façon mis à l'abri d'une utilisation non autorisée. On peut également recouvrir le trampoline d'une bâche épaisse munie de verrous et de chaînes. Il est de la responsabilité du superviseur de s'assurer que la plaque de mise en garde affichant les mots INSTRUCTIONS DE SÉCURITÉ SUR LE TRAMPOLINE (voir étape 6 à la page 14) soit affichée sur le trampoline et que les sauteurs soient informés de ces instructions.

## Le rôle du sauteur dans la prévention des accidents

La formation de l'utilisateur est essentielle à sa sécurité. Les utilisateurs doivent d'abord apprendre les sauts bas et contrôlés, puis les positions d'atterrissage et les combinaisons de base avant de passer aux sauts intermédiaires. Les sauteurs doivent être conscients qu'ils doivent maîtriser le « contrôle » avant de penser à apprendre d'autres mouvements. La compréhension de l'importance d'une progression adéquate dans les sauts devrait être la première leçon. Passez en revue ce manuel pour apprendre les techniques de base de l'utilisation d'un trampoline. Suivez les règles énoncées sur la plaque de mise en garde affichant INSTRUCTIONS DE SÉCURITÉ SUR LE TRAMPOLINE (voir étape 6 à la page 14). Pour obtenir de plus amples renseignements ou des documents didactiques supplémentaires, contactez un instructeur agréé.

## INSTRUCTIONS DE SÉCURITÉ SUR LE TRAMPOLINE

### À l'attention du superviseur

Lisez attentivement les instructions avant d'utiliser le trampoline. Faites respecter toutes les règles de sécurité et familiarisez-vous avec l'information contenue dans le manuel de l'utilisateur afin de pouvoir aider les nouveaux utilisateurs à apprendre les sauts de base et encourager tous les utilisateurs à suivre les règles de sécurité. Tous les utilisateurs du trampoline doivent l'utiliser sous une supervision mature et intelligente, quels que soient leurs aptitudes ou leur âge.

Ce trampoline n'est pas recommandé pour les enfants de 6 ans et moins.

Inspectez le trampoline avant de l'utiliser. N'utilisez pas le trampoline sans que le coussinet qui recouvre le cadre soit solidement fixé. N'utilisez pas le trampoline lorsqu'il est mouillé ou qu'il y a du vent. Un tapis (lit), des ressorts ou un morceau de cadre endommagés ou usés doivent être immédiatement remplacés.

Gardez à l'écart les objets qui pourraient gêner le sauteur.

Assurez-vous que le trampoline n'est pas utilisé sans autorisation et sans supervision.

### À l'attention du sauteur

N'utilisez pas le trampoline si vous êtes sous l'influence de l'alcool ou de drogues.

Évitez de sauter sur le trampoline lorsque vous êtes fatigué.

## LES SAUTS

Apprenez les sauts de base et les positions corporelles avec soin avant de tenter d'exécuter des sauts plus avancés. Soyez conscient de vos propres limites dans l'exécution des sauts sur le trampoline. Passez en revue le manuel de l'utilisateur pour apprendre comment effectuer les sauts de base.

Arrêtez votre saut en pliant les genoux dès que vos pieds entrent en contact avec le tapis (lit) du trampoline. Apprenez à maîtriser ce saut complètement avant de tenter d'en apprendre un autre.

Évitez de sauter trop haut ou trop longtemps. Contrôlez toujours votre saut. Un saut contrôlé est celui où l'endroit du départ et celui de l'atterrissage sont les mêmes.

Sautez au centre du trampoline. Gardez les yeux sur le coussinet de cadre. Ne pas vous conformer à ces instructions pourrait entraîner une perte de l'équilibre et du contrôle.

Sautez à tour de rôle et demandez à quelqu'un de vous surveiller en tout temps.

## MONTER ET DESCENDRE

Grimpez pour monter et descendre du trampoline, ne sautez pas sur ou à partir du trampoline. N'utilisez pas le trampoline comme tremplin vers d'autres objets. Pour obtenir de l'information sur la formation professionnelle, contactez un organisme de certification des formateurs.



Veillez lire les informations affichées dans la zone de texte présente en haut de cette page avant de commencer le montage du trampoline. Le montage requiert au moins 2 personnes. N'autorisez pas l'utilisation du trampoline pendant le montage.

Vous avez besoin d'un tournevis et d'une clé (non fournis) pour effectuer le montage.

Cette action requiert au moins deux personnes.

Veillez porter des gants pour vous protéger les mains.

Commencez par les pièces suivantes:

1 tube supérieur [avec raccord en T A]

(Code n° 1), 1 tube supérieur [avec raccord en T B]

(Code n° 2). 2 rallonges de pieds

(Code n° 3) 1 pied central (Code n° 4).

T-connector

Raccord en T B

(Avec tube soudé)

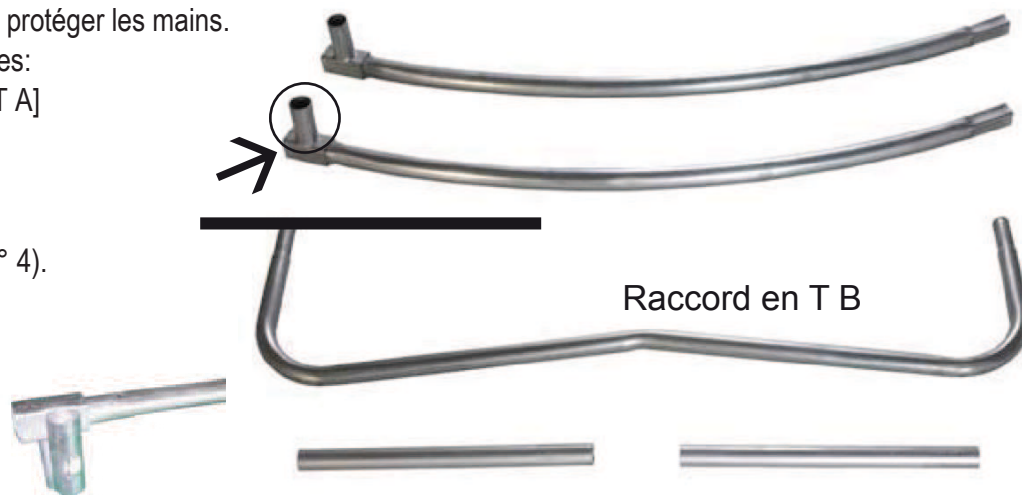

Posez 2 tubes supérieurs (1 et 2) sur le sol comme indiqué, de manière à orienter les orifices des ressorts vers le bas. Veillez à avoir un raccord en T (A et B) sur l'extrémité gauche de chaque tube supérieur (1 et 2).

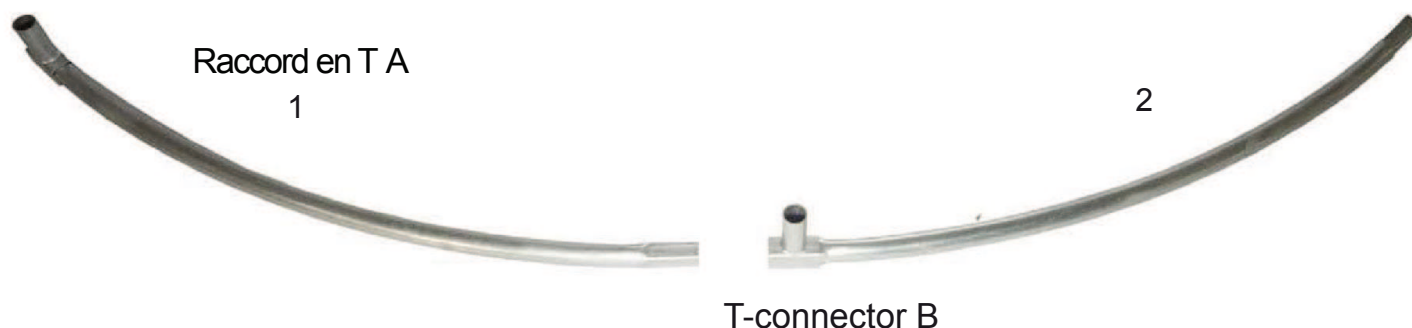

Insérez la petite extrémité d'un tube supérieur (1) dans le raccord en T B sur l'autre tube supérieur (2) pour attacher les tubes, comme indiqué.



A présent, prenez 1 rallonge de pieds (5) et insérez-la dans le raccord en T (3) du tube supérieur (1) situé à gauche.



Prenez le pied central (6) et insérez-le dans la rallonge de pieds (5), comme indiqué.



Puis prenez une deuxième rallonge de pieds (5) et attachez-la au pied central (6) comme indiqué.



A présent saisissez l'extrémité libre de la rallonge de pieds (5) et tirez jusqu'à son alignement avec le raccord en T B (4).

Vous pouvez faire levier en plaçant vos mains plus bas sur la rallonge de pieds (5).

Poussez la rallonge de pieds (5) dans le raccord en T B (4).



Vous pouvez également placer vos pieds sur les rails supérieurs de l'un des deux côtés du raccord en T B (4) pour équilibrer l'ensemble, comme indiqué dans l'image.

Une fois la rallonge de pieds (5) insérée, poussez fermement vers le bas sur le pied central (6) pour garantir une fixation solide.



Vous avez à présent effectué 1 quadrant, comme indiqué.



Répétez ces étapes pour monter 3 autres quadrants, 4 en tout.



Cette prochaine étape requiert au moins 2 personnes. Veillez à porter des gants. Retournez les 4 quadrants et attachez 2 sections ensemble comme indiqué.



Puis ajoutez un troisième quadrant, comme indiqué.

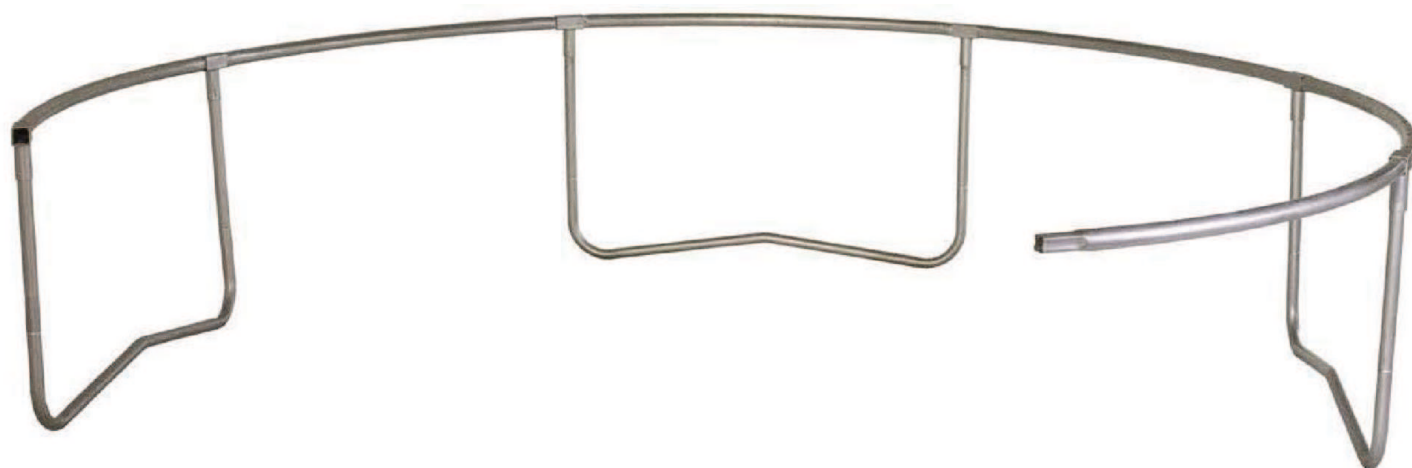



A présent ajoutez le quatrième quadrant et attachez le dernier tube supérieur pour créer la forme circulaire.

Cette action requiert un effort supplémentaire. La méthode la plus facile consiste dans le positionnement de 2 personnes face à face.

Puis tenez les tubes supérieurs de chaque côté des raccords en T et poussez vers le centre du trampoline.



Lorsque les 2 personnes poussent l'une vers l'autre, 1 personne peut attacher la dernière partie du cercle.

Veillez à porter des gants



Veillez à porter des gants et des lunettes de protection.

Prenez le matelas avec les anneaux en V (7) et posez-le par terre à l'intérieur du cadre du trampoline.

Veillez à ce que les 2 plaquettes d'avertissement soient sur la partie supérieure du matelas.



Remarque : Il y a des anneaux en V autour du bord du matelas (7) et des orifices autour du haut des tubes supérieurs (1 et 2).

Durant cette étape, vous attachez le matelas (7) au cadre à l'aide de l'outil servant à tirer sur les ressorts (17) fourni.



Il y a 4 anneaux en V comportant des rayures jaunes sur le matelas (7), comme indiqué.

Veillez retrouver les anneaux en V comportant des rayures jaunes.

Ils seront placés à 90 degrés les uns des autres (au nord, à l'est, au sud et à l'ouest) sur le matelas (7).



Pour attacher un ressort (9), d'abord accrochez l'extrémité la plus recourbée du ressort (11) sur le matelas (7), comme indiqué. Puis utilisez l'outil de ressorts (17) pour relier le ressort au cadre.

Veillez à porter des gants. Faites attention où vous posez vos mains ; les ressorts et les joints du cadre peuvent pincer.



Puis veillez à attacher le ressort (9) à un orifice situé à droite du raccord en T 3 ou 4.

A présent attachez un deuxième anneau en V comportant des rayures jaunes au côté opposé (180 degrés) du matelas (7).

A nouveau, attachez le ressort (9) à droite du raccord en T 3 ou 4.

Vous pouvez vérifier son emplacement à l'opposé en comptant 28 orifices de ressort autour du cadre du trampoline et du matelas (7).

Le matelas (7) sera à présent attaché à 2 points opposés (12 heures et 6 heures).



Puis attachez les 2 anneaux en V comportant des rayures jaunes restants au cadre du trampoline à l'aide d'un ressort (9).

A nouveau, attachez le ressort (9) au raccord en T 3 ou 4.

Le matelas sera à présent attaché à 4 points situés à distance égale les uns des autres.



A présent attachez 4 autres ressorts (9), donc le matelas (7) est attaché à 8 points situés à distance égale les uns des autres.

Chacun de ces 4 ressorts (9) sera attaché à droite des 4 raccords en T 3 ou 4 restants.



Puis attachez les ressorts restants (9).



A présent prenez la protection du cadre (8) et étendez-la sur le trampoline.  
N'utilisez pas le trampoline sans la protection du cadre (8).



La prochaine étape consiste à fixer la protection du cadre (8) au cadre du trampoline.  
Il y a une série de sangles élastiques autour du bord de la protection du cadre (8).  
Fixez les sangles extérieures au tube supérieur, comme indiqué

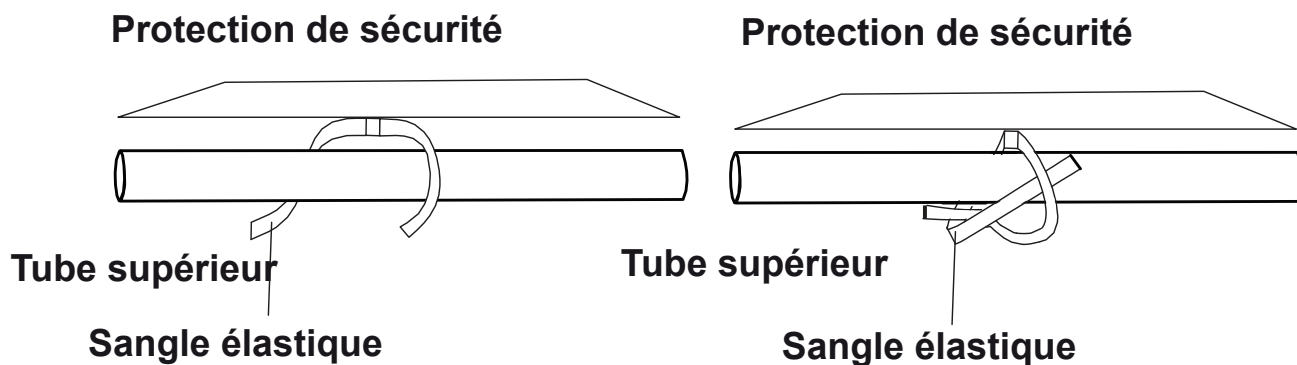



Vous aurez besoin d'un tournevis (non fourni) pour effectuer le montage.  
N'autorisez pas l'utilisation du trampoline pendant le montage.

Vous allez à présent monter l'enceinte de sécurité pour votre trampoline.

Prenez le tube supérieur de l'enceinte (12) et le tube inférieur de l'enceinte (11).



Trouvez l'extrémité effilée du tube inférieur de l'enceinte (11) et insérez-la dans le tube supérieur de l'enceinte (12).



Faites tourner le tube supérieur de l'enceinte (12) et le tube inférieur de l'enceinte (11) pour aligner les tubulures.

Puis vissez les tubes ensemble à l'aide d'une vis auto-taraudeuse (10).

Répétez cette action avec les 3 tubes inférieurs de l'enceinte (11) et tubes supérieurs de l'enceinte (12) restants afin d'avoir 4 ensembles de tubes d'enceinte identiques.





Cette étape requiert 2 personnes.

Prenez un ensemble de tube de l'enceinte complété et insérez-le dans un raccord en T B (4) comme indiqué dans l'image.



Tube inférieur de l'enceinte (11)

Raccord en T B (4)

Puis attachez les 3 tubes de l'enceinte restants, comme indiqué.



A présent prenez le filet (15) et étendez-le sur le diamètre du trampoline.



Il y a un manchon matelassé en haut du filet (15).  
Et le manchon présente une rainure large ouverte.

Assurez-vous que ce manchon est étendu à plat à travers le matelas (7). Le montage sera ainsi facilité.



Puis prenez les parties de perches G3 noires (13). Vous verrez que ces perches sont reliées par une corde élastique interne, comme indiqué.

Veuillez déplier et attacher la perche G3 (13) afin de créer une longue perche.

Puis répétez cette action avec la perche G3 restante (13) afin d'avoir 2 perches noires longues séparées.



Prenez l'une des perches G3 longues (13) complètes situées près du filet (15).

Puis retrouvez la rainure à l'intérieur du manchon matelassé en haut du filet (15).

Insérez et poussez l'une des perches G3 longues (13) dans le manchon matelassé, comme indiqué.

Cette action sera beaucoup plus facile si le filet (15) est à plat à travers le trampoline.



Assurez-vous que la perche G3 longue (13) passe par les orifices semi-circulaires et retourne ensuite dans le manchon matelassé en haut du filet (15).



La perche G3 (13) deviendra visible à l'extrémité opposée du filet (15).

Puis répétez cette action avec la deuxième perche G3 (13) dans le manchon matelassé parallèle en haut du filet (15).

Veillez à avoir un manchon de liaison sur l'une des parties de perche G3 noire, comme indiqué.





A présent attachez ensemble les 2 perches G3 (13) en haut du filet (15), à l'aide des manchons de liaison (à une extrémité des perches G3).

Cette action requiert deux personnes. Veillez à porter des gants.

Chaque personne doit saisir les deux extrémités des perches G3 (13) et pousser l'une vers l'autre, comme indiqué. Cela facilitera l'attache des 2 perches G3 (13).



Reliez les 2 perches G3 (13) à l'aide du manchon de liaison, comme indiqué.

Lorsque les perches sont reliées, veuillez fermer les rabats Velcro de la rainure.

Le filet (15) prendra maintenant une forme circulaire.

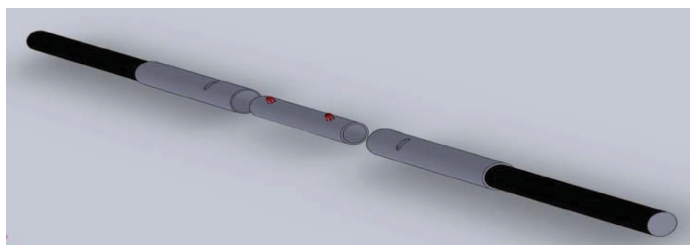

La prochaine étape consiste dans la suspension du filet (13) sur les 4 tubes supérieurs de l'enceinte (12).

Retrouvez les 4 zones exposées de la perche G3 (13) en haut du filet (15), comme indiqué.

Faites tourner le filet (15) afin d'aligner les perches G3 exposées (13) avec les ensembles de tubes de l'enceinte.



Puis tenez-vous debout sur le matelas du trampoline, et insérez les parties exposées de la perche G3 (13) dans l'un des couvercles en plastique (14) en haut du tube supérieur de l'enceinte (12) comme indiqué.

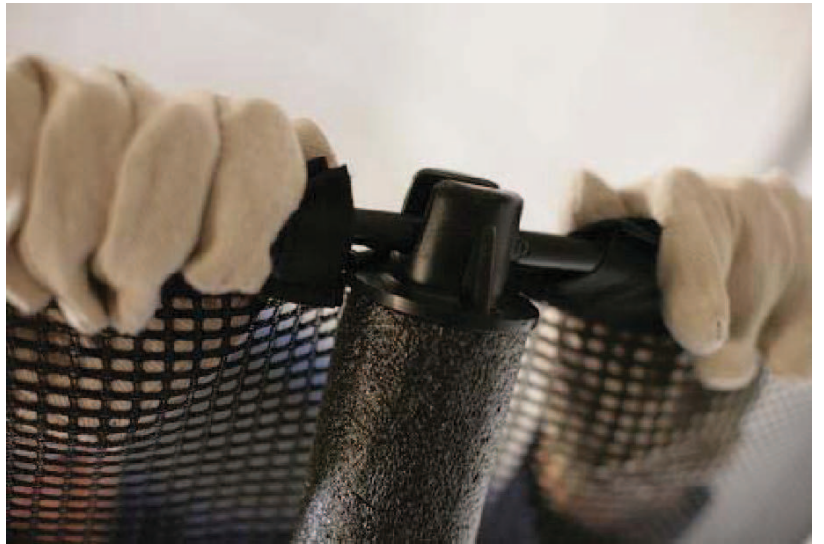

A présent tournez-vous et approchez le tube supérieur de l'enceinte (12) qui est directement en face du premier point de suspension.

Insérez la partie exposée de la perche G3 (13) dans un couvercle en plastique (14) en haut du tube supérieur de l'enceinte (12) qui est en face du premier point de suspension.

Puis attachez la perche G3 (13) aux 2 points restants. L'ordre

L'ordre de suspension pour le filet (15) est indiqué.



Vous allez à présent « coudre » le bord inférieur du filet (15) aux anneaux en V du matelas (7). Ainsi vous fixez le filet (15) au matelas (7).

Prenez les cordes (18) et choisissez-en une.





A partir de la partie inférieure à l'entrée du filet, prenez la corde (18) sélectionnée et poussez l'extrémité de la pointe rouge vers le bas à travers le fond du filet (15).



Continuez à pousser la pointe rouge de la corde à travers l'anneau en V le plus proche du matelas (7), et puis de retour vers vous.

Gardez le filet (15) et la corde (18) tendus tout en cousant. Répétez cette étape, tout en vous assurant que le filet est cousu à chaque anneau en V.

Lorsque vous arrivez à la fin de la corde (18), liez-la à un anneau en V avec un double nœud et passez à une autre corde (18). Continuez cette action jusqu'à atteindre votre point de départ.

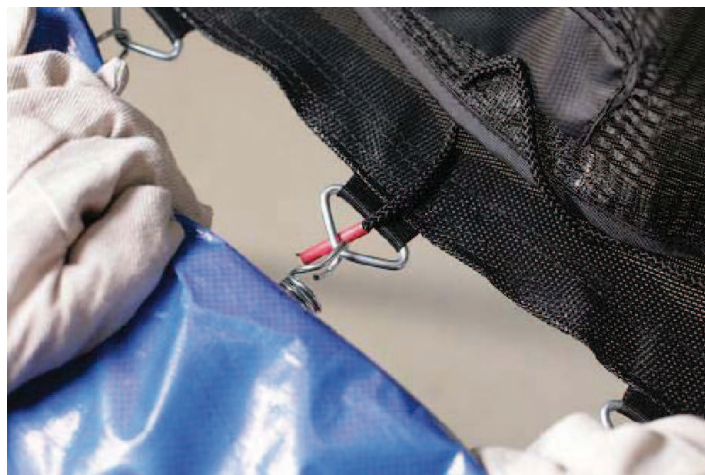

Vous allez finir à présent la fixation de la protection du cadre (8).

Regardez sous le trampoline. Il y a une deuxième série de sangles élastiques autour du bord intérieur de la protection du cadre (8).

Attachez ces sangles à la main autour du ressort (9) ou de l'anneau en V le plus proche.



Le trampoline est à présent complètement monté. Assurez-vous que toutes les pièces sont fermement attachées.

Familiarisez-vous et tous les utilisateurs du trampoline aux précautions de sécurité, à l'utilisation, au mode d'emploi et aux instructions d'entretien présentes dans ce manuel avant d'utiliser les trampolines

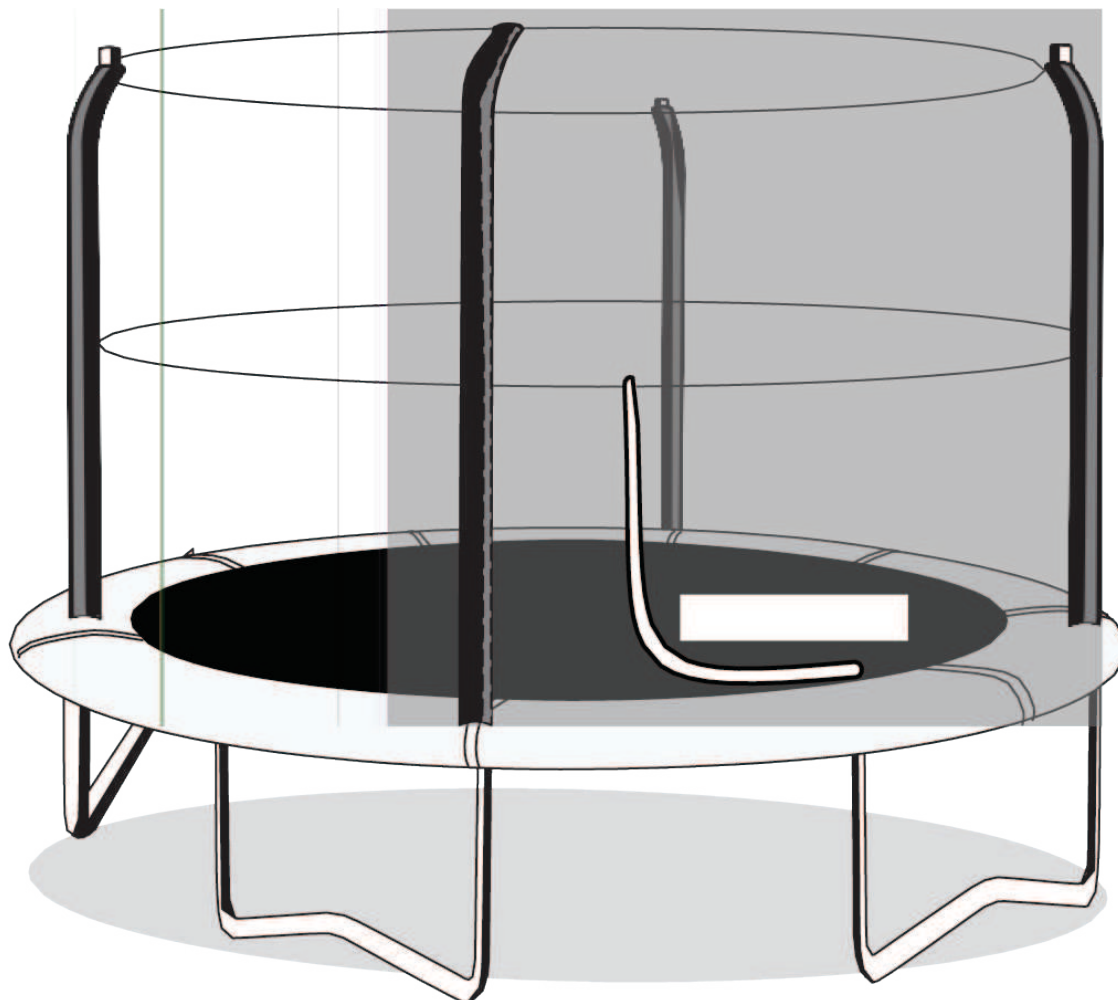

# ENTRETIEN ET MAINTENANCE

## ENTRETIEN

N'autorisez pas l'accès des animaux de compagnie ou d'autres animaux sur le trampoline ou à l'intérieur de l'enceinte, car les griffes peuvent s'accrocher et tirer sur le tissu du matelas ou endommager la protection du cadre ou le filet.

Le trampoline/l'enceinte peut être utilisé par une seule personne à la fois, de 90 kg ou moins. L'utilisateur doit être soit pieds nus soit porter des chaussures en toile.

Les chaussures de ville ou de sport ne doivent pas être portées sur le trampoline. L'utilisateur ne doit pas avoir sur lui des objets pointus qui peuvent provoquer des blessures ou endommager le matelas. Aucun objet lourd, pointu ou coupant ne doit entrer en contact avec le matelas.

Afin de réduire l'usure du lit, des chaussures appropriées doivent être portées à l'intérieur de l'enceinte.

## MAINTENANCE

Le trampoline est fabriqué avec des matériaux de qualité et conçu pour vous procurer, vous et votre famille, de nombreuses années de plaisir et d'exercices. Un entretien et une maintenance corrects permettront de prolonger la durée de vie du trampoline et de diminuer la possibilité d'une blessure.

Une exposition prolongée au soleil, surtout aux rayons ultraviolets, réduira la durée de vie du tissu de l'enceinte. Pour une durée de vie du tissu plus longue, rangez l'enceinte lorsqu'elle n'est pas utilisée. Une enceinte sèche, bien rangée, permettra au tissu, aux coutures et au matériel d'avoir la durée de vie la plus longue. Enlevez l'enceinte du trampoline en cas de conditions météorologiques difficiles ou pendant de longues périodes de non-usage.

Les principes suivants doivent toujours être respectés.

Inspectez le trampoline et l'enceinte avant chaque utilisation et remplacez toute pièce usée, endommagée ou manquante. Les situations suivantes peuvent représenter des risques potentiels et augmenter le danger de blessures :

- une protection de cadre, un filet, des tubes de l'enceinte, des manchons en mousse manquants, mal placés ou mal attachés
- des perforations, des éraflures, des déchirures ou des trous dans le matelas, dans la protection du cadre, dans les manchons en mousse.
- une détérioration des coutures ou du tissu du matelas, de la protection du cadre, du filet
- des ressorts cassés ou manquants
- un cadre, un pied, des tubes de l'enceinte pliés ou cassés
- un matelas, filet tombant
- des aspérités sur le cadre, sur le système de suspension, sur les tubes de l'enceinte

## RETRAIT ET RANGEMENT DU TRAMPOLINE/DE L'ENCEINTE

Veillez à ce que le trampoline/l'enceinte soit sec avant retrait et rangement. Soyez prudent lorsque vous enlevez les tubes à cause de leur poids.

Une fois l'enceinte enlevée du trampoline, enlevez tous les éléments du matelas du trampoline. Veillez à ce que le matelas soit propre, sans déchirures ou trous. Rangez le trampoline/l'enceinte dans un endroit sûr et sec.

## CONSIDERATIONS SPECIALES

Il est possible que le trampoline/l'enceinte soit renversé par grand vent. En cas de prévision de grands vents, le trampoline/l'enceinte devrait être déplacé à un endroit abrité, démonté, ou fixé au sol avec des cordes et des piquets (non fournis). Au moins trois cordes et trois piquets doivent être utilisés. Le dessus des piquets doit être au niveau du sol pour éviter un risque de glissement. Par ailleurs, le dessus des piquets doit être recouvert, si besoin, pour éviter que les utilisateurs se blessent en tombant sur les piquets. Veillez à attacher les cordes en haut du cadre ; ne fixez pas simplement les pieds ou les bases au sol, car ils peuvent se séparer des raccords du cadre.

### Déplacement du trampoline.

Si le trampoline/l'enceinte doit être déplacé, il doit être déplacé par deux personnes, tenu à l'horizontale et levé doucement. Si besoin, le trampoline/l'enceinte peut être démonté pour le déplacement.

Pour démonter le trampoline/l'enceinte, suivez les étapes de montage dans l'ordre inverse.

N'essayez pas de démonter les parties du cadre, les pieds ou les bases avant d'avoir enlevé le matelas et les ressorts.

# DESSIN ECLATE ET LISTE DES PIECES

## EXPLODED DRAWING AND PART LIST

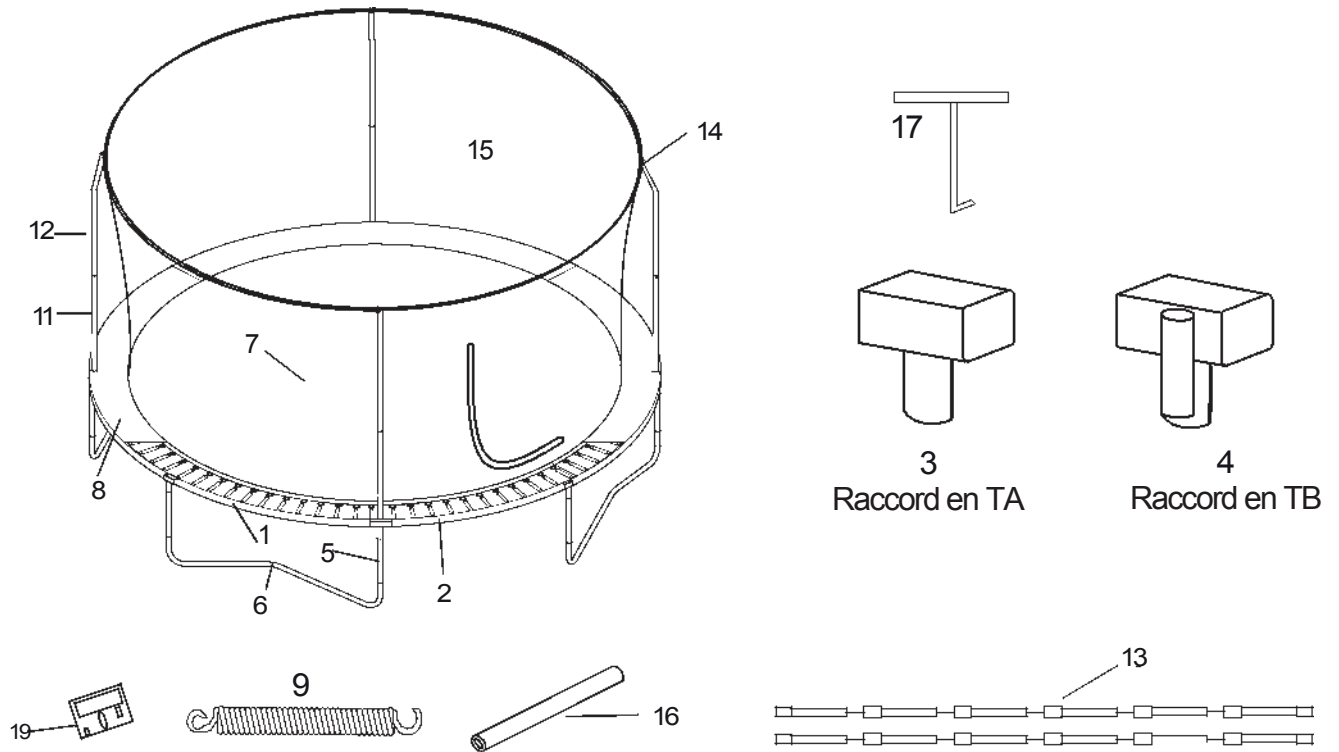

Code n°	Qté.	Description	Code n°	Qté.	Description
1	4	Tube supérieur (avec raccord en T A)	13	2	Perche G3
2	4	Tube supérieur (avec raccord en T B)	14	4	Couvercle en plastique (Cette pièce a été attachée en haut du tube supérieur(12).
3	4	Raccord en TA	15	1	Filet avec matériel attaché
4	4	Raccord en TB	16	8	Manchon en mousse
5	8	Rallonge de pieds	17	1	Outil servant à tirer sur les ressorts
6	4	Pied central	18*	8	Corde
7	1	Matelas avec anneau en V	19	1	Mode d'emploi
8	1	Protection du cadre			
9	80	Ressorts de 14 cm de long			
10*	4	Vis auto-taraudeuse			
11	4	Tube inférieur de l'enceinte			
12	4	Tube supérieur de l'enceinte			

\*Cette pièce n'est pas illustrée.  
Les spécifications peuvent être modifiées sans préavis.