

**Nikon**

FOTOCAMERA DIGITALE

# D3200

---

Manuale di riferimento

It

Grazie per avere scelto una fotocamera reflex digitale Nikon a obiettivo singolo. Assicuratevi di leggere attentamente tutte le istruzioni per ottenere prestazioni ottimali dalla fotocamera e conservatele in modo che chiunque faccia uso del prodotto possa consultarle.

### **Simboli e convenzioni**

Per facilitarvi nella ricerca delle informazioni necessarie, sono stati adottati i seguenti simboli e convenzioni:



Questa icona indica avvertenze, ovvero informazioni da leggere prima dell'uso per evitare danni alla fotocamera.



Questa icona indica note, ovvero informazioni da leggere prima di utilizzare la fotocamera.



Questa icona indica riferimenti ad altre pagine del presente manuale.

Voci di menu, opzioni e messaggi visualizzati nel monitor della fotocamera sono mostrati in **grassetto**.

### **Impostazioni della fotocamera**

Le spiegazioni fornite nel presente manuale prevedono l'uso delle impostazioni predefinite.

### **Guida**

Utilizzate la funzione di guida integrata nella fotocamera per assistenza sulle opzioni di menu e altri argomenti. Per ulteriori dettagli, fate riferimento a pagina 9.































### **Per la vostra sicurezza**

Prima di utilizzare la fotocamera per la prima volta, leggete le istruzioni sulla sicurezza nella sezione "Per la vostra sicurezza" (☐ ix–xiv).

# Dove cercare

Per ricercare gli argomenti che vi interessano potete consultare le seguenti sezioni:

-  **Sommario** .....  **iv**
-  **Indice di "Domande e risposte"...** .....  **ii**
-  **Indice** .....  **206**
-  **Messaggi di errore** .....  **193**
-  **Risoluzione dei problemi** .....  **189**

 <b>Introduzione</b>	 <b>1</b>
 <b>Fotografia di base</b>	 <b>21</b>
 <b>Modo guida</b>	 <b>27</b>
 <b>Ulteriori informazioni sulla fotografia (tutti i modi)</b>	 <b>31</b>
 <b>Modi P, S, A e M</b>	 <b>53</b>
 <b>Live View</b>	 <b>80</b>
 <b>Registrazione e visualizzazione di filmati</b>	 <b>88</b>
 <b>Riproduzione e cancellazione</b>	 <b>97</b>
 <b>Collegamenti</b>	 <b>111</b>
 <b>Menu di riproduzione</b>	 <b>125</b>
 <b>Menu di ripresa</b>	 <b>127</b>
 <b>Menu impostazioni</b>	 <b>133</b>
 <b>Menu di ritocco</b>	 <b>149</b>
 <b>Impostazioni Recenti</b>	 <b>166</b>
 <b>Note tecniche</b>	 <b>167</b>

# Indice "Domande e risposte"

Questo indice "Domande e risposte" è utile per trovare informazioni in base agli argomenti.



## Scatto di fotografie



<b>Modi di scatto e opzioni di inquadratura</b>	
Esiste una procedura rapida e semplice per scattare istantanee?	22-24
Come si usa la posizione <b>GUIDE</b> sulla ghiera di selezione modo?	27-30
Come faccio a regolare rapidamente le impostazioni per diversi tipi di scena?	25-26
È possibile regolare il tempo di posa per bloccare o sfumare il movimento (modo <b>S</b> )?	55
È possibile regolare l'apertura per sfumare gli oggetti sullo sfondo o metterli a fuoco (modo <b>A</b> )?	56
Come è possibile effettuare esposizioni lunghe (modo <b>M</b> )?	58
È possibile inquadrare fotografie sul monitor (live view)?	80-87
È possibile registrare filmati?	88-89
<b>Modi di scatto</b>	
È possibile scattare foto una alla volta o in sequenza rapida?	31
Come faccio a scattare foto con l'autoscatto o con un comando a distanza?	33
È possibile ridurre gli effetti sonori dello scatto in ambienti silenziosi (scatto silenzioso)?	31
<b>Messa a fuoco</b>	
È possibile scegliere la modalità di messa a fuoco della fotocamera?	35-36
È possibile selezionare il punto AF?	40
<b>Qualità e dimensione dell'immagine</b>	
In che modo è possibile scattare foto da stampare in grandi dimensioni?	
In che modo è possibile salvare un maggior numero di foto sulla card di memoria?	44-46
<b>Esposizione</b>	
È possibile schiarire o scurire le foto?	63
In che modo è possibile conservare i particolari in ombra e in condizioni di luminosità elevata?	67-68
<b>Utilizzo del flash</b>	
È possibile impostare il flash in modo che si attivi automaticamente quando occorre?	
Come si disattiva il flash?	47-50
Come è possibile evitare l'effetto "occhi rossi"?	



## Visualizzazione delle fotografie



<b>Riproduzione</b>	
Com'è possibile visualizzare le foto sulla fotocamera?	97
Come visualizzare ulteriori informazioni su una fotografia?	98-101
È possibile visualizzare fotografie in una presentazione automatica?	109
È possibile visualizzare le foto su un televisore?	122-124
È possibile proteggere le foto per evitare che vengano cancellate accidentalmente?	105
<b>Cancellazione</b>	
Come è possibile cancellare fotografie indesiderate?	106-108



## Ritocco di fotografie



Come è possibile creare copie ritoccate delle fotografie?	149–165
Come è possibile rimuovere l'effetto "occhi rossi"?	151
Com'è possibile creare copie JPEG di foto RAW (NEF)?	157
È possibile sovrapporre due foto NEF (RAW) per ottenere un'unica immagine?	155–156
È possibile creare una copia di una foto che assomigli a un dipinto?	160
È possibile accorciare filmati dalla fotocamera o salvare immagini fisse dei filmati?	93–96



## Menu e impostazioni



Come si regolano le impostazioni nella schermata delle informazioni?	5–6
Come si usano i menu?	9–11
Come visualizzare i menu in un'altra lingua?	16, 137
Come si può impedire lo spegnimento dei display?	140
Come si mette a fuoco nel mirino?	20
È possibile visualizzare un reticolo inquadratura nel monitor?	85
Come si imposta l'orologio della fotocamera?	16, 137
Come si esegue la formattazione delle schede di memoria?	19
Come si procede per ripristinare le impostazioni predefinite?	128, 134
Esiste un modo per impedire che la fotocamera emetta suoni?	141
Com'è possibile visualizzare la guida per un menu o un messaggio?	9, 193



## Collegamenti



Come si copiano le fotografie sul computer?	111–113
In che modo è possibile stampare le foto?	114–121
È possibile stampare la data di registrazione sulle foto scattate?	116, 121, 144



## Manutenzione ed accessori opzionali



Quali card di memoria è possibile utilizzare?	177
Quali obiettivi è possibile utilizzare?	167
Quali flash esterni opzionali (lampeggiatori) è possibile utilizzare?	172
Quali altri accessori sono disponibili per la fotocamera?	176
Quali sono i software disponibili per questa fotocamera?	34
A cosa serve il coprioculare fornito?	179
Come si pulisce la fotocamera?	
Dove posso portare la fotocamera per assistenza e riparazioni?	

# Sommario

Indice "Domande e risposte" .....	ii
Per la vostra sicurezza.....	ix
Avvisi.....	xi









## Introduzione 1

---

Introduzione alla fotocamera .....	1
Corpo macchina della fotocamera .....	1
Ghiera di selezione modo .....	3
Mirino .....	4
Visualizzazione informazioni .....	5
Ghiera di comando.....	7
Menu della fotocamera .....	9
Utilizzo dei menu della fotocamera .....	10
Primi passi .....	12
Ricarica della batteria .....	12
Inserite la batteria .....	13
Collegamento di un obiettivo .....	14
Impostazioni di base.....	16
Inserimento di una card di memoria .....	18
Formattazione della card di memoria .....	19
Regolazione della messa a fuoco del mirino.....	20

## Fotografia di base 21

---

Livello della batteria e capacità della card .....	21
Fotografia "Inquadra e scatta" (modi  e  ).....	22
Fotografia creativa (modi scena) .....	25
 Ritratto .....	25
 Paesaggio .....	25
 Bambini .....	25
 Sport.....	26
 Macro Close-Up .....	26
 Ritratto notturno .....	26

## Modo guida 27

---

Guida.....	27
Menu del modo guida.....	28
Uso della Guida.....	30

## Ulteriori informazioni sulla fotografia (tutti i modi)

31

Modo di scatto .....	31
Modi Autoscatto e telecomando .....	33
Messa a fuoco .....	35
Modo di messa a fuoco .....	35
Modo Area AF .....	38
Selezione punti AF .....	40
Blocco della messa a fuoco .....	40
Messa a fuoco manuale .....	42
Qualità e dimensione immagine .....	44
Qualità dell'immagine .....	44
Dimensione dell'immagine .....	46
Utilizzo del flash incorporato .....	47
Modo flash .....	48
Sensibilità ISO .....	51

## Modi P, S, A e M

53

Tempo di posa e diaframma .....	53
Modo <b>P</b> (Auto programmato) .....	54
Modo <b>S</b> (Auto a priorità di tempi) .....	55
Modo <b>A</b> (Auto a priorità di diaframmi) .....	56
Modo <b>M</b> (Manuale) .....	57
Esposizione .....	60
Misurazione esposimetrica .....	60
Blocco esposizione automatica .....	61
Compensazione dell'esposizione .....	63
Compensazione flash .....	65
Preservazione dei dettagli nelle alte luci e nelle ombre .....	67
D-Lighting attivo .....	67
Bilanciamento del bianco .....	69
Regolazione fine del bilanciamento del bianco .....	71
Premisurazione manuale .....	72
Picture Control .....	76
Selezione di un Picture Control .....	76
Modifica dei Picture Control .....	77

## Live View

80

Inquadratura tramite monitor .....	80
Messa a fuoco in live view .....	81

## **Registrazione e visualizzazione di filmati** **88**

---

Registrazione di filmati.....	88
Impostazioni filmato.....	90
Visualizzazione di filmati .....	92
Modifica di filmati .....	93
Modifica della lunghezza di filmati.....	93
Salvataggio di fotogrammi selezionati.....	96

## **Riproduzione e cancellazione** **97**

---

Riproduzione a pieno formato .....	97
Informazioni sulla foto .....	98
Riproduzione miniature .....	102
Riproduzione calendario .....	103
Uno sguardo più da vicino: Zoom in riproduzione.....	104
Protezione contro la cancellazione delle fotografie.....	105
Cancellazione di fotografie.....	106
Riproduzione a pieno formato, per miniature e calendario.....	106
Menu di riproduzione.....	107
Slide show.....	109

## **Collegamenti** **111**

---



Collegamento a un computer .....	111
Prima di collegare la fotocamera .....	111
Collegamento della fotocamera.....	112
Stampa delle fotografie .....	114
Collegamento della stampante .....	114
Stampa di fotografie singole .....	115
Stampa di più foto .....	117
Creazione di un ordine di stampa DPOF: impostazione di stampa.....	120
Visualizzazione delle fotografie su un televisore.....	122
Dispositivi con definizione standard .....	122
Dispositivi ad alta definizione .....	123

## **Guida ai menu** **125**

---

▣ Menu riproduzione: <i>Gestione delle immagini</i> .....	125
Cartella di riproduzione .....	125
Opzioni di visualizz. in riprod.....	126
Mostra foto scattata .....	126
Ruota foto verticali .....	126



 Menu di ripresa: <i>Opzioni di ripresa</i> .....	127
Reset menu di ripresa .....	128
Impostazioni sensibilità ISO .....	129
Controllo distorsione auto .....	130
Spazio colore .....	130
Riduzione disturbo .....	131
Illuminatore AF incorporato .....	131
Controllo flash incorporato .....	132
 Menu impostazioni: <i>Impostazione della fotocamera</i> .....	133
Reset opzioni impostazione .....	134
Luminosità del monitor .....	134
Formato di visualizzazione info .....	134
Display info automatico .....	136
Standard video .....	136
Riduzione dello sfarfallio .....	136
Fuso orario e data .....	137
Lingua (Language) .....	137
Commento foto .....	138
Rotazione auto immagine .....	138
Foto di riferimento "Dust off" .....	139
Timer di autospegnimento .....	140
Autoscatto .....	141
Tempo attesa com. distanza .....	141
Segnale acustico .....	141
Telemetro graduato .....	142
Numerazione sequenza file .....	142
Pulsanti .....	143
Blocco scatto con slot vuoto .....	144
Stampa data .....	144
Cartella di memorizzazione .....	146
GPS .....	147
Caricamento Eye-Fi .....	148
Versione firmware .....	148
 Menu di ritocco: <i>Creazione di copie ritoccate</i> .....	149
Creazione di copie ritoccate .....	150
D-Lighting .....	151
Correzione occhi rossi .....	151
Rifila .....	152
Monocromatico .....	152
Effetti filtro .....	153
Bilanciamento colore .....	154
Sovrapposizione immagini .....	155
Elaborazione NEF (RAW) .....	157
Ridimensiona .....	158

Ritocco rapido .....	159
Raddrizzamento .....	159
Controllo distorsione .....	159
Fisheye .....	160
Disegna contorno .....	160
Bozzetto a colori .....	160
Distorsione prospettica.....	161
Effetto miniatura .....	162
Selezione colore .....	163
Confronto affiancato.....	165
 Impostazioni Recenti .....	166

## Note tecniche

**167**

Obiettivi compatibili .....	167
Obiettivi CPU compatibili .....	167
Obiettivi senza CPU compatibili.....	169
Flash esterni opzionali (lampeggiatori).....	172
Nikon Creative Lighting System (CLS).....	173
Altri accessori.....	176
Card di memoria approvate.....	177
Collegamento di un connettore di alimentazione e di un adattatore CA.....	178
Cura della fotocamera .....	179
Conservazione.....	179
Pulizia .....	179
Filtro passa-basso .....	180
Cura della fotocamera e delle batterie: precauzioni .....	184
Cura della fotocamera .....	184
Cura della batteria .....	185
Impostazioni disponibili .....	187
Capacità card di memoria .....	188
Risoluzione dei problemi.....	189
Display .....	189
Ripresa (tutti i modi) .....	189
Ripresa ( <b>P, S, A, M</b> ) .....	191
Riproduzione .....	191
Varie .....	192
Messaggi di errore .....	193
Specifiche .....	196
Durata della batteria .....	205
Indice .....	206

# Per la vostra sicurezza

Per evitare eventuali danni al vostro prodotto Nikon o possibili lesioni a voi stessi o a terzi, vi preghiamo di leggere integralmente le seguenti precauzioni di sicurezza prima di utilizzare questa attrezzatura. Conservate le istruzioni in modo che chiunque faccia uso del prodotto possa consultarle.

Le conseguenze che possono derivare da una mancata osservanza delle precauzioni presentate in questa sezione sono contrassegnate dal seguente simbolo:



Questa icona indica avvisi importanti. Per evitare eventuali lesioni, leggete tutti gli avvisi prima dell'utilizzo del prodotto Nikon.

## ■ AVVISI

- ⚠ Fate in modo che il sole rimanga fuori dell'inquadratura**  
Durante la ripresa di soggetti in controluce, fate in modo che il sole rimanga fuori dall'inquadratura. La luce del sole che converge nella fotocamera quando il sole viene inquadrato o si trova vicino al bordo dell'inquadratura potrebbe provocare un incendio.
- ⚠ Non guardate il sole attraverso il mirino**  
Inquadrare direttamente il sole o altre fonti di luce intense attraverso il mirino può provocare danni permanenti alla vista.
- ⚠ Utilizzo del comando di regolazione diottrica del mirino**  
Quando regolate il comando di regolazione diottrica del mirino guardando dentro al mirino, fate attenzione a non mettervi inavvertitamente il dito nell'occhio.
- ⚠ In caso di malfunzionamento, spegnete immediatamente la fotocamera**  
Nel caso di fuoriuscita di fumo o di odori inconsueti provenienti dall'attrezzatura o dall'adattatore CA (accessorio opzionale), scollegate immediatamente l'adattatore CA e rimuovete la batteria, prestando attenzione a non ustionarvi. Continuare a utilizzare la fotocamera in tali condizioni può provocare lesioni. Dopo aver rimosso la batteria, portate l'attrezzatura presso un Centro Assistenza Nikon per gli opportuni controlli.
- ⚠ Non utilizzate in presenza di gas infiammabili**  
Per evitare il rischio di esplosioni o incendi, non utilizzate attrezzature elettroniche in ambienti saturi di gas infiammabili.
- ⚠ Tenete lontano dalla portata dei bambini**  
La mancata osservanza di questa precauzione può provocare lesioni. Tenete inoltre presente che le parti di piccole dimensioni potrebbero essere ingerite. Se un bambino dovesse ingerire una parte dell'apparecchiatura, rivolgetevi immediatamente a un medico.
- ⚠ Non tentate di smontare la fotocamera**  
Il contatto con i componenti interni del prodotto può provocare lesioni. In caso di malfunzionamento, il prodotto deve essere riparato esclusivamente da personale qualificato. Qualora il prodotto si rompesse in seguito a caduta o altri incidenti, rimuovete la batteria e/o l'adattatore CA e portate il prodotto presso un Centro Assistenza Nikon per le opportune riparazioni.
- ⚠ Non avvolgete la cinghia attorno al collo di neonati o bambini**  
L'avvolgimento della cinghia della fotocamera attorno al collo di neonati o bambini può causare soffocamento.
- ⚠ Non rimanete in contatto con fotocamera, batteria o caricabatteria per lunghi periodi di tempo quando i dispositivi sono accessi o in uso**  
Le parti del dispositivo diventano calde. Se lasciate il dispositivo a contatto diretto con la pelle per lunghi periodi di tempo, potrebbero verificarsi ustioni causate dalla temperatura elevata.
- ⚠ Non puntate il flash verso il conducente di un motoveicolo**  
La mancata osservanza di questa precauzione può provocare incidenti.

**⚠ Osservate le dovute precauzioni nell'utilizzo del flash**

- L'utilizzo della fotocamera con il flash molto vicino alla pelle o ad altri oggetti può provocare ustioni.
- L'utilizzo del flash molto vicino agli occhi del soggetto può provocare danni temporanei alla vista. Prestate particolare attenzione quando fotografate neonati o bambini, in quanto il flash non deve essere utilizzato a una distanza inferiore ad un metro dal soggetto.

**⚠ Evitate ogni contatto con i cristalli liquidi**

Se il monitor dovesse rompersi, prestate attenzione a non ferirvi con i vetri rotti ed evitate che i cristalli liquidi entrino in contatto con la pelle, gli occhi o la bocca.

**⚠ Osservate le necessarie precauzioni nel maneggiare le batterie**

Le batterie possono perdere liquidi o esplodere se maneggiate in modo inopportuno. Se utilizzate con questo prodotto, osservate le seguenti precauzioni:

- Utilizzate esclusivamente batterie idonee all'attrezzatura in uso.
- Non mettete in corto circuito e non smontate la batteria.
- Assicuratevi che il prodotto sia spento prima di sostituire la batteria. Se state utilizzando un adattatore CA, assicuratevi che sia scollegato.
- Non inserite la batteria al contrario o con le polarità invertite.
- Non esponete la batteria a fiamme o calore eccessivo.
- Non immergete e non esponete la batteria ad acqua.
- Riposizionate il copricontatti quando trasportate la batteria. Evitate di trasportare o conservare la batteria insieme ad oggetti metallici come collane o forcine.
- Le batterie sono soggette a perdita di liquidi quando sono completamente scariche. Per evitare danni al prodotto, rimuovete la batteria quando la carica si esaurisce.
- Quando la batteria non viene utilizzata, inserite il copricontatti e conservatela in un luogo fresco e asciutto.

- Immediatamente dopo l'uso oppure quando il prodotto viene utilizzato con l'alimentazione a batterie per un periodo prolungato, la batteria può surriscaldarsi. Prima di rimuovere la batteria, spegnete la fotocamera ed attendete che la batteria si raffreddi.
- Interrompete immediatamente l'utilizzo se notate cambiamenti nello stato della batteria, come perdita di colore o deformazione.

**⚠ Osservare le necessarie precauzioni nel maneggiare il caricabatterie**

- Mantene il prodotto asciutto. In caso di mancata osservanza di questa precauzione, possono verificarsi incendi o scosse elettriche.
- Non mettere in cortocircuito i terminali del caricabatterie. La mancata osservanza di questa precauzione potrebbe causare surriscaldamento o arrecare danni al caricabatterie.
- Se si accumula della polvere sopra o in prossimità dei componenti metallici del connettore, rimuovetela con un panno asciutto. Continuare a utilizzare la fotocamera in tali condizioni può provocare incendi.
- Non avvicinarsi al caricabatterie durante i temporali. In caso di mancata osservanza di questa precauzione, possono verificarsi scosse elettriche.
- Non maneggiate il connettore o il caricabatterie con le mani bagnate. In caso di mancata osservanza di questa precauzione, possono verificarsi scosse elettriche.
- Non utilizzate con convertitori o adattatori progettati per convertire la tensione elettrica in un'altra o con invertitori CC-CA. La mancata osservanza di questa precauzione potrebbe arrecare danni al prodotto o causare surriscaldamento o incendi.

**⚠ Utilizzate cavi appropriati**

Per il collegamento dei cavi agli spinotti di entrata o di uscita, usate solo i cavi forniti o commercializzati da Nikon adatti a tale scopo, al fine di mantenere il prodotto conforme alle normative.

**⚠ CD-ROM**

I CD-ROM contenenti software e manuali non devono essere riprodotti in attrezzature CD audio. Riprodurre CD-ROM in un lettore CD audio può causare lesioni all'udito o danni all'attrezzatura.

# Avvisi

- È severamente vietata la riproduzione, trasmissione, trascrizione, inserimento in un sistema di reperimento di informazioni, traduzione in qualsiasi lingua, in qualsiasi forma e con qualsiasi mezzo, anche parziale, dei manuali in dotazione con il presente prodotto, senza previa autorizzazione scritta di Nikon.
- Nikon si riserva il diritto di modificare le specifiche tecniche relative ad hardware e software contenute nei presenti manuali in qualsiasi momento e senza preavviso.
- Nikon declina ogni responsabilità per qualsiasi danno provocato dall'utilizzo di questo prodotto.
- Pur avendo tentato di rendere il più completa e accurata possibile la presente documentazione, vi preghiamo di segnalare eventuali errori od omissioni al vostro rivenditore Nikon più vicino (indirizzi forniti separatamente).

## Avviso per gli utenti residenti in Europa

### ATTENZIONE

RISCHIO DI ESPLOSIONE SE LE BATTERIA VIENE SOSTITUITA CON UNA BATTERIA DI TIPO NON CORRETTO. SMALTIMENTO DELLE BATTERIE SECONDO LE ISTRUZIONI.

Questo simbolo indica che il presente prodotto deve essere smaltito negli appositi contenitori di rifiuti.



Le seguenti istruzioni sono rivolte esclusivamente agli utenti di paesi europei:

- Il presente prodotto deve essere smaltito nell'apposito contenitore di rifiuti. Non smaltire insieme ai rifiuti domestici.
- Per ulteriori informazioni, vi preghiamo di contattare le autorità locali responsabili dello smaltimento dei rifiuti.

Questo simbolo sulla batteria indica che la batteria deve essere smaltita negli appositi contenitori di rifiuti.



Le seguenti istruzioni sono rivolte esclusivamente agli utenti di paesi europei:

- Le presenti batterie, dotate di questo simbolo o meno, devono essere smaltite nell'apposito contenitore di rifiuti. Non smaltire insieme ai rifiuti domestici.
- Per ulteriori informazioni, vi preghiamo di contattare le autorità locali responsabili dello smaltimento dei rifiuti.

### **Avviso concernente il divieto di copia e riproduzione**

È opportuno notare che il semplice possesso di materiale digitale copiato o riprodotto tramite scanner, fotocamere digitali o altri dispositivi può essere perseguito legalmente.

#### **• Oggetti la cui copia o riproduzione è vietata per legge**

È severamente vietata la copia o riproduzione di banconote, monete, obbligazioni statali o locali, anche nell'eventualità in cui si tratti di riproduzioni di campioni.

È vietata la copia o riproduzione di banconote, monete o titoli in circolazione all'estero.

È vietata la copia o riproduzione di francobolli e cartoline non timbrati emessi dallo stato senza autorizzazione dell'organo di competenza.

È vietata la copia o riproduzione di francobolli emessi dallo stato e di documentazioni e certificazioni stipulate secondo legge.

#### **• Avvertenze per copie o riproduzioni specifiche**

Lo Stato ha pubblicato precauzioni sulla copia e riproduzione di titoli di credito emessi da aziende private (azioni, ricevute, assegni, certificati ecc.), abbonamenti o coupon di viaggio, salvo i casi in cui un numero minimo di copie è necessario ai fini contabili dell'azienda stessa. È inoltre vietata la copia o riproduzione di passaporti emessi dallo Stato, licenze emesse da organi pubblici e gruppi privati, carte d'identità e biglietti, come abbonamenti o buoni pasto.

#### **• Osservate le indicazioni sul copyright**

La copia o riproduzione di prodotti artistici coperti da copyright quali libri, brani musicali, dipinti, xilografie, stampe, mappe, disegni, film e fotografie è regolata dalle leggi nazionali ed internazionali sul copyright. Non utilizzate il presente prodotto per produrre copie illegali o infrangere le leggi sul copyright.

### **Smaltimento di dispositivi di memorizzazione dati**

La cancellazione di foto o la formattazione di schede di memoria o altri dispositivi di memorizzazione non comporta l'eliminazione totale dei dati delle foto. I file cancellati possono talvolta essere recuperati dai dispositivi di memorizzazione di dati tramite l'utilizzo di software disponibili in commercio, quindi potenzialmente potrebbero essere utilizzati per usi fraudolenti e non conformi alle leggi sulla tutela dei dati personali. Il rispetto della privacy di tali dati è responsabilità dell'utente.

Prima di smaltire un dispositivo di memorizzazione dati o trasferirne la proprietà, eliminate tutti i dati utilizzando un software di eliminazione permanente in commercio oppure formattate il dispositivo e riempitelo nuovamente di foto prive di informazioni personali (ad esempio foto nere o scattate puntando il cielo). Accertatevi anche di sostituire le immagini selezionate per la premisurazione manuale del bilanciamento del bianco (☐ 72). Nel caso di distruzione fisica dei dispositivi di memorizzazione dati, prestate particolare attenzione a non ferirvi o danneggiare oggetti.

### **AVC Patent Portfolio License**

QUESTO PRODOTTO È CONCESSO IN LICENZA IN CONFORMITÀ ALLA AVC PATENT PORTFOLIO LICENSE PER USO PERSONALE E NON COMMERCIALE DELL'UTENTE PER (i) LA CODIFICA VIDEO IN CONFORMITÀ CON LO STANDARD AVC ("AVC VIDEO") E/O (ii) LA DECODIFICA DI FILMATI AVC PRECEDENTEMENTE CODIFICATI DA UN UTENTE NELL'AMBITO DI ATTIVITÀ PERSONALI E NON COMMERCIALI E/O OTTENUTI DA UN FORNITORE AUTORIZZATO DI FILMATI AVC. NON VIENE CONCESSA NESSUN'ALTRA LICENZA PER QUALSIASI ALTRO UTILIZZO, NÉ ESPLICITA NÉ IMPLICITA. PER ULTERIORI INFORMAZIONI RIVOLGERSI A MPEG LA, L.L.C. VISITARE IL SITO <http://www.mpegla.com>

### **Utilizzate esclusivamente accessori elettronici di marca Nikon**

Le fotocamere Nikon sono progettate per essere conformi agli standard più elevati e includono una circuizione elettronica complessa. Solo gli accessori elettronici di marca Nikon (compresi caricatori, batterie, adattatori CA e accessori per i flash) certificati specificatamente da Nikon per l'utilizzo con questa fotocamera digitale Nikon sono progettati e testati per funzionare in conformità con i requisiti operativi e di sicurezza di tale circuizione elettronica.

L'utilizzo di accessori elettronici di altre marche potrebbe danneggiare la fotocamera e rendere nulla la garanzia Nikon. L'utilizzo di batterie ricaricabili agli ioni di litio di terze parti prive dell'ologramma Nikon riportato a destra potrebbe impedire il normale funzionamento della fotocamera o provocare surriscaldamento, innesco di fiamma, rotture o perdite di liquido.

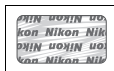

Per ulteriori informazioni sugli accessori di marca Nikon, rivolgetevi a un rivenditore di zona autorizzato Nikon.

#### **✔ Utilizzate esclusivamente accessori di marca Nikon**

Solo gli accessori di marca Nikon certificati specificatamente da Nikon per l'utilizzo con la fotocamera digitale Nikon sono progettati e testati per funzionare in conformità con i requisiti operativi e di sicurezza previsti. L'UTILIZZO DI ACCESSORI DI ALTRE MARCHE POTREBBE DANNEGGIARE LA FOTOCAMERA E RENDERE NULLA LA GARANZIA NIKON.

#### **✔ Manutenzione della fotocamera e degli accessori**

La fotocamera è un apparecchio di precisione che richiede una manutenzione regolare. Nikon consiglia di rivolgersi al rivenditore presso cui è stato effettuato l'acquisto o a un centro assistenza autorizzato Nikon per un controllo della fotocamera ogni 1-2 anni e per una revisione ogni 3-5 anni (le operazioni di controllo e revisione sono a pagamento). Se la fotocamera viene utilizzata a livello professionale, è particolarmente importante sottoporla a controlli e revisioni frequenti. Durante il controllo e la revisione, è necessario fornire anche tutti gli eventuali accessori regolarmente utilizzati con la fotocamera, come gli obiettivi o i flash esterni opzionali.

#### **✔ Prima di scattare foto importanti**

Prima di utilizzare la fotocamera in occasioni importanti (quali matrimoni o prima di portare la fotocamera in viaggio), eseguite uno scatto di prova per accertarvi che la fotocamera funzioni correttamente. Nikon declina ogni responsabilità per eventuali danni o perdite provocati da un possibile malfunzionamento del prodotto.

#### **✔ Apprendimento costante**

Come parte integrante dell'impegno di Nikon per un "apprendimento costante" nell'ambito dell'assistenza ai prodotti, sono disponibili informazioni in continuo aggiornamento sui seguenti siti Web:

- **Per utenti negli Stati Uniti:** <http://www.nikonusa.com/>
- **Per utenti in Europa e Africa:** <http://www.europe-nikon.com/support/>
- **Per utenti in Asia, Oceania e Medio Oriente:** <http://www.nikon-asia.com/>

Visitate questi siti per tenervi aggiornati sulle informazioni più recenti riguardanti il prodotto, suggerimenti, risposte alle domande frequenti (FAQ) e consigli generali sulle tecniche fotografiche e di elaborazione digitale. Per ulteriori informazioni, rivolgetevi al vostro rivenditore Nikon di fiducia. Vedere il seguente sito per informazioni sui contatti: <http://imaging.nikon.com/>





# Introduzione

## Introduzione alla fotocamera

Prendetevi alcuni minuti per familiarizzare con i controlli e i display della fotocamera. Vi consigliamo di mettere un segnalibro in questa sezione per poterla reperire facilmente anche nel corso della lettura del manuale.

### Corpo macchina della fotocamera

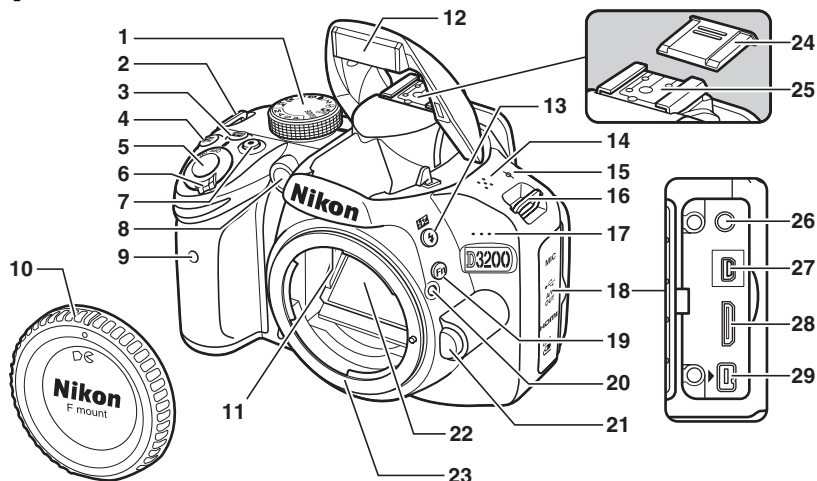

<b>1</b> Ghiera di selezione modo.....3	<b>12</b> Flash incorporato..... 47	<b>25</b> Slitta accessori (per flash esterno opzionale)..... 172
<b>2</b> Occhiello per cinghia fotocamera	<b>13</b> Pulsante <b>☑/☒</b> Modo flash ..... 47 Compensazione flash..... 66	<b>26</b> Connettore per microfono esterno ..... 91, 177
<b>3</b> Pulsante <b>info</b> (informazioni) ..... 6, 85	<b>14</b> Altoparlante..... 92	<b>27</b> Connettore USB e A/V Collegamento a un computer ..... 112 Collegamento a una stampante ..... 114 Collegamento a una TV ... 122
<b>4</b> Pulsante <b>☑/⊙</b> Compensazione dell'esposizione..... 64 Regolare il diaframma..... 57 Compensazione flash..... 66	<b>15</b> Indicatore del piano focale (⇌) ..... 43	<b>28</b> Connettore mini pin HDMI ... 123
<b>5</b> Pulsante di scatto ..... 24	<b>16</b> Occhiello per cinghia fotocamera	<b>29</b> Terminale accessori ..... 177
<b>6</b> Interruttore di alimentazione...2	<b>17</b> Microfono ..... 88	
<b>7</b> Pulsante di registrazione filmato.....88	<b>18</b> Coperchio di protezione connettori	
<b>8</b> Illuminatore ausiliario AF..... 37 Spia autoscatto ..... 33 Illuminatore riduzione occhi rossi ..... 49	<b>19</b> Pulsante <b>Fn</b> Uso del pulsante <b>Fn</b> .....8, 143	
<b>9</b> Ricevitore infrarossi (anteriore).....33	<b>20</b> Riferimento di innesto..... 14	
<b>10</b> Tappo corpo	<b>21</b> Pulsante di sblocco obiettivo ..... 15	
<b>11</b> Contatti CPU	<b>22</b> Specchio ..... 182	
	<b>23</b> Innesto dell'obiettivo ..... 43	
	<b>24</b> Copri slitta accessori ..... 172	

## Corpo della fotocamera (continua)

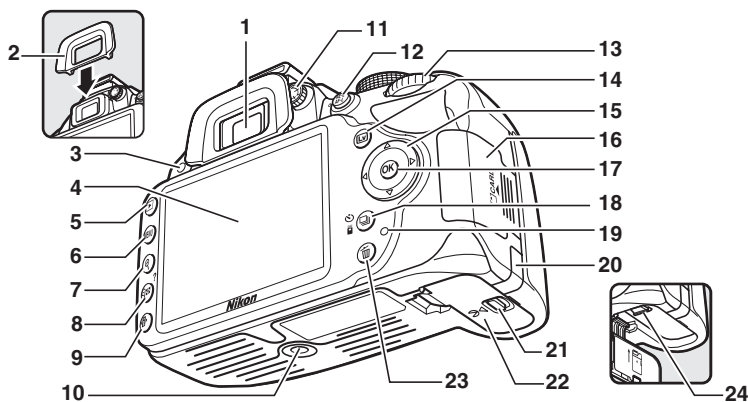

<b>1</b> Oculare mirino .....34	<b>10</b> Attacco per treppiedi	<b>19</b> Spia di accesso scheda di memoria..... 18, 23
<b>2</b> Oculare in gomma	<b>11</b> Comando di regolazione diottrica .....20	<b>20</b> Copriconnettore di alimentazione per connettore di alimentazione opzionale ..... 178
<b>3</b> Ricevitore infrarossi (posteriore).....33	<b>12</b> Pulsante AE-L/AF-ON Uso del pulsante AE-L (AF-ON) .....41, 143	<b>21</b> Blocco del coperchio vano batteria .....13
<b>4</b> Monitor Impostazioni della fotocamera .....5 Live view .....80 Riproduzione a pieno formato .....97	<b>13</b> Ghiera di comando .....7	<b>22</b> Coperchio vano batteria .....13
<b>5</b> Pulsante  Riproduzione ..... 97	<b>14</b> Pulsante Lv Live view .....80 Filmato.....88	<b>23</b> Pulsante C Cancellazione di immagini durante la riproduzione... 106
<b>6</b> Pulsante MENU Menu .....9, 125	<b>15</b> Multi-selettore .....10	<b>24</b> Blocco batteria .....13
<b>7</b> Pulsante Q Ingrandimento in riproduzione ..... 104	<b>16</b> Coperchio alloggiamento card di memoria .....18	
<b>8</b> Pulsante Q/3/? Miniature .....102 Riduzione in riproduzione .....104 Guida .....9	<b>17</b> Pulsante OK (OK) .....10	
<b>9</b> Pulsante B (modifica informazioni) .....5	<b>18</b> Pulsante C/OK/AF-ON Modo di scatto .....31 Autoscatto .....33 Comando a distanza .....33	

### Interruttore di alimentazione

Ruotate l'interruttore di alimentazione come illustrato per accendere la fotocamera.

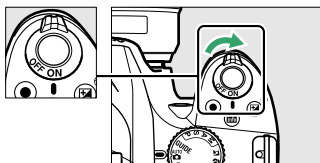

Ruotate l'interruttore di alimentazione come illustrato per spegnere la fotocamera.

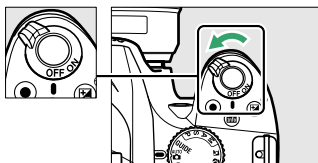

### Microfono e altoparlante

Non posizionate il microfono o l'altoparlante in prossimità di dispositivi magnetici. La mancata osservanza di questa precauzione potrebbe compromettere i dati registrati sui dispositivi magnetici.

# Ghiera di selezione modo

La fotocamera include i seguenti modi di ripresa e il modo **GUIDE**:

## Modo **GUIDE** (☐ 27)

Scattate e visualizzate foto e regolate le impostazioni con l'ausilio di una guida a schermo.

## Modi **P, S, A ed M**

Selezionate questi modi per ottenere il controllo completo delle impostazioni della fotocamera.

- **P** — Auto programmato (☐ 54)
- **S** — Auto a priorità di tempi (☐ 55)
- **A** — Auto a priorità di diaframmi (☐ 56)
- **M** — Manuale (☐ 57)

## Modi **Auto**





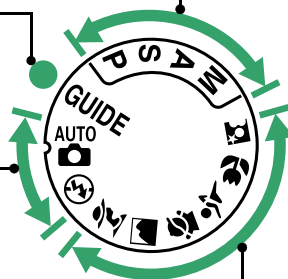

Selezionate questi modi per semplici fotografie inquadra e scatta.

-  **Auto** (☐ 22)
-  **Auto (senza flash)** (☐ 22)





## Modi **scena**

Quando si seleziona un modo scena, la fotocamera ottimizza le impostazioni automaticamente in base alla scena selezionata. Selezionate una scena adatta alla situazione.

-  **Ritratto** (☐ 25)
-  **Paesaggio** (☐ 25)
-  **Bambini** (☐ 25)
-  **Sport** (☐ 26)
-  **Macro Close-Up** (☐ 26)
-  **Ritratto notturno** (☐ 26)

## **Selezione automatica scene (Live view)**

Selezionando live view nei modi  o  si abilita la selezione automatica delle scene ("selezione automatica scene"; ☐ 85) quando è usato l'autofocus.

# Mirino

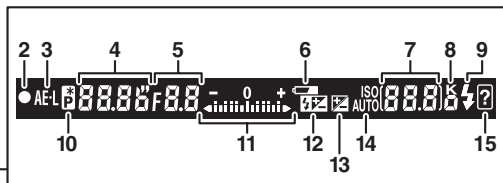
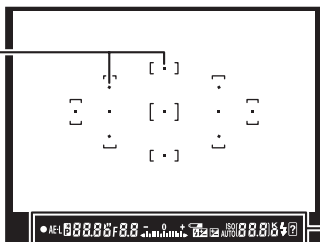
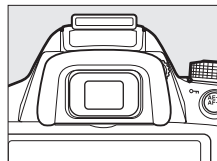

<p><b>1</b> Punti AF .....40</p> <p><b>2</b> Indicatore di messa a fuoco .....23, 42</p> <p><b>3</b> Indicatore blocco dell'esposizione automatica (AE) .....61</p> <p><b>4</b> Tempo di posa .....55, 57</p> <p><b>5</b> Diaframma (numero f).....56, 57</p> <p><b>6</b> Indicatore della batteria .....21</p>	<p><b>7</b> Numero di esposizioni rimanenti .....21</p> <p>Numero di scatti rimanenti prima che il buffer di memoria sia pieno .....32</p> <p>Indicatore registrazione del bilanciamento del bianco .....72</p> <p>Valore di compensazione dell'esposizione .....63</p> <p>Valore di compensazione flash .....65</p> <p>Sensibilità ISO .....51</p> <p><b>8</b> "K" (mostrato con memoria disponibile per più di 1.000 fotogrammi) .....21</p>	<p><b>9</b> Indicatore di pronto lampo ....24</p> <p><b>10</b> Indicatore del programma flessibile .....54</p> <p><b>11</b> Indicatore di esposizione .....57</p> <p>Display di compensazione dell'esposizione .....64</p> <p>Telemetro elettronico .....142</p> <p><b>12</b> Indicatore di compensazione flash .....65</p> <p><b>13</b> Indicatore della compensazione dell'esposizione .....63</p> <p><b>14</b> Indicatore di sensibilità ISO auto .....129</p> <p><b>15</b> Indicatore di avviso .....193</p>
---	--	--

## ✓ Mirino

I tempi di risposta e la luminosità del display del mirino possono variare in base alla temperatura.

# Visualizzazione informazioni

Le impostazioni della fotocamera possono essere visualizzate e regolate nel display informazioni. Premete il pulsante **INFO** una volta per visualizzare le impostazioni, nuovamente per effettuare cambiamenti alle impostazioni. Evidenziate le voci utilizzando il multi-selettore e premete **OK** per visualizzare le opzioni relative alla voce evidenziata.

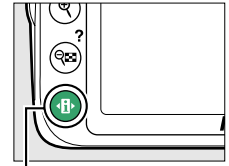

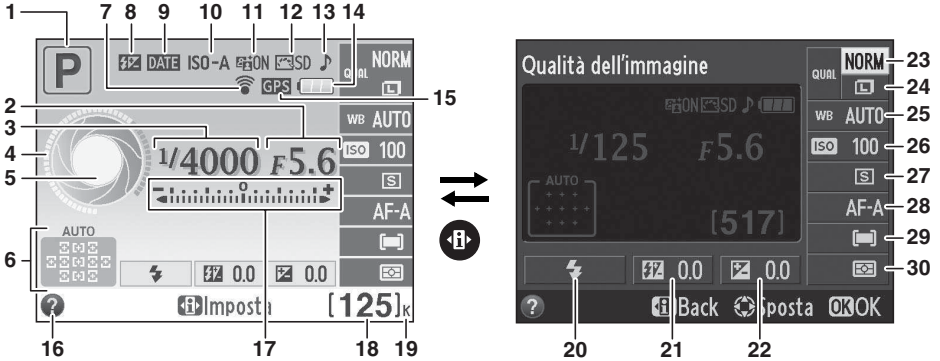

Pulsante **INFO**





<p><b>1</b> Modo di ripresa            AUTO auto/            auto (senza flash) ..... 22            Modi scena ..... 25            Modo guida ..... 27            Modi <b>P</b>, <b>S</b>, <b>A</b> e <b>M</b> ..... 53</p> <p><b>2</b> Diaframma (numero f) ..... 56, 57</p> <p><b>3</b> Tempo di posa ..... 55, 57</p> <p><b>4</b> Visualizzazione dei tempi di            posa ..... 6</p> <p><b>5</b> Display diaframma ..... 6</p> <p><b>6</b> Indicatore area AF auto ..... 38            Indicatore tracking 3D ..... 38            Punto AF ..... 40</p> <p><b>7</b> Indicatore connettore            Eye-Fi ..... 148</p> <p><b>8</b> Indicatore flash manuale ..... 132            Indicatore di compensazione            del flash per flash esterni            opzionali ..... 175</p> <p><b>9</b> Indicatore stampa data ..... 144</p>	<p><b>10</b> Indicatore di sensibilità ISO            auto ..... 129</p> <p><b>11</b> D-Lighting attivo ..... 67</p> <p><b>12</b> Picture Control ..... 76</p> <p><b>13</b> Indicatore "beep" ..... 141</p> <p><b>14</b> Indicatore della batteria ..... 21</p> <p><b>15</b> Indicatore collegamento GPS            ..... 147</p> <p><b>16</b> Icona Guida ..... 193</p> <p><b>17</b> Indicatore di esposizione ..... 57            Indicatore della compensazione            dell'esposizione ..... 64</p> <p><b>18</b> Numero di esposizioni            rimanenti ..... 21            Indicatore registrazione del            bilanciamento del bianco ... 72</p> <p><b>19</b> "K" (mostrato con memoria            disponibile per più di 1.000            fotogrammi) ..... 21</p>	<p><b>20</b> Modo flash ..... 48</p> <p><b>21</b> Compensazione flash ..... 65</p> <p><b>22</b> Compensazione            dell'esposizione ..... 63</p> <p><b>23</b> Qualità dell'immagine ..... 44</p> <p><b>24</b> Dimensione dell'immagine ..... 46</p> <p><b>25</b> Bilanciamento del bianco ..... 69</p> <p><b>26</b> Sensibilità ISO ..... 51</p> <p><b>27</b> Modo di scatto ..... 31</p> <p><b>28</b> Modo di messa a fuoco ..... 35, 81</p> <p><b>29</b> Modo Area AF ..... 38, 82</p> <p><b>30</b> Misurazione esposimetrica ..... 60</p>
---	--	--

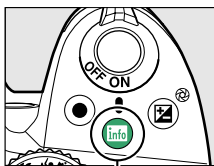

### **Nascondere le informazioni sullo scatto**

Per spegnere il monitor, premete il pulsante . Si noti che il monitor si spegne automaticamente mentre il pulsante di scatto è premuto o se non viene effettuata alcuna operazione per circa 8 sec (per informazioni su come scegliere la durata necessaria allo spegnimento del monitor, si veda **Timer di autospegnimento** a pagina 140). La visualizzazione informazioni può essere ripristinata premendo nuovamente il pulsante .



Pulsante 



Display informazioni



Monitor spento

### **Ruotando la fotocamera**

Quando la fotocamera è inclinata di 90°, le informazioni di ripresa ruotano per adeguarsi all'orientamento della fotocamera.

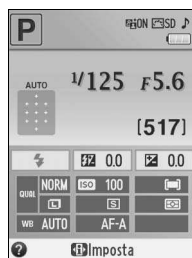

### **Display dei tempi di posa e dei diaframmi**

Questi display forniscono indicazioni visive dei tempi di posa e dei diaframmi.

*Tempo di posa veloce, diaframma aperto (numero f/ basso).*





*Tempo di posa lungo, diaframma chiuso (numero f/ alto).*



Quando si ruota la ghiera di selezione modo, questo display è sostituito da un'immagine della ghiera di selezione modo.

### **Vedere anche**

Per informazioni sulla scelta del design della visualizzazione informazioni, si veda **Formato di visualizzazione info** ( 134). Per informazioni sulla scelta di visualizzazione delle informazioni quando si preme il pulsante di scatto, si veda **Display info automatico** ( 136). Per informazioni sugli indicatori visualizzati nel live view, fate riferimento a pagina 84.

# Ghiera di comando

La ghiera di comando può essere utilizzata con altri comandi per regolare diverse impostazioni quando le informazioni di ripresa sono visualizzate sul monitor.

Pulsante  (Fn)

Pulsante Fn

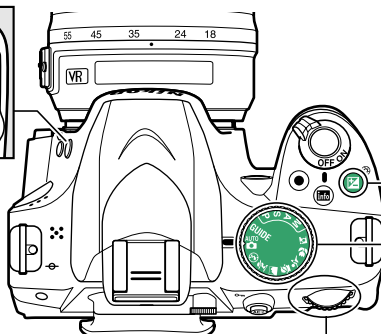

Pulsante  (Ⓜ)

Ghiera di selezione modo

**Ghiera di comando**

Scegliete una combinazione di diaframmi e tempi di posa (modo P;  54).

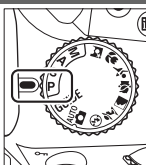

Modo P

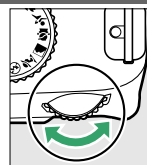

Ghiera di comando



Display informazioni

Scegliete un tempo di posa (modo S o M;  55, 57).

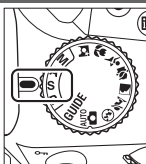

Modo S o M

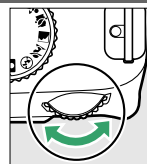

Ghiera di comando



Display informazioni

Scegliete un diaframma (modo A;  56).



Modo A

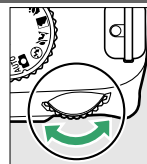

Ghiera di comando



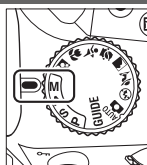

Display informazioni

Scegliete un diaframma (modo M;  57).

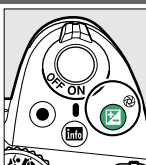

Modo M



Pulsante  (Fn)

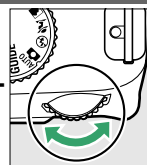

Ghiera di comando



Display informazioni



Impostate la compensazione dell'esposizione (modo P, S o A; 63).

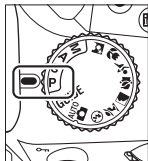

Modo P, S o A

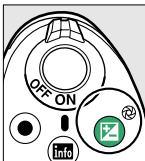

Pulsante (Info)

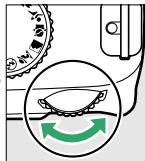

Ghiera di comando



Display informazioni

Scegliete un modo flash ( 49).

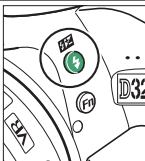

Pulsante (Info)

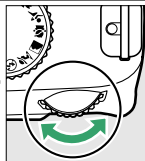

Ghiera di comando



Display informazioni

Regolate la compensazione flash (modo P, S, A o M; 65).

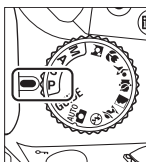

P, S, A o M

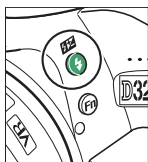

Pulsante (Info)

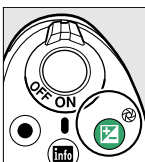

Pulsante (Info)

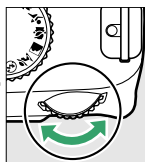

Ghiera di comando



Display informazioni

Il ruolo del pulsante **Fn** può essere selezionato usando l'opzione **Pulsanti > Funzione pulsante Fn** nel menu impostazioni ( 143), permettendo di regolare le seguenti impostazioni premendo il pulsante **Fn** e ruotando la ghiera di comando:

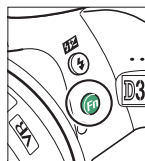

Pulsante Fn

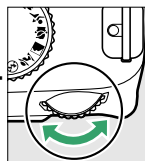

Ghiera di comando

Qualità/dimensione imm. ( 44)



Sensibilità ISO ( 51)



Bilanciamento del bianco ( 69)



D-Lighting attivo ( 67)





# Menu della fotocamera

I menu della fotocamera consentono di accedere alla maggior parte delle opzioni di scatto, riproduzione e impostazione. Per visualizzare i menu, premete il pulsante MENU.

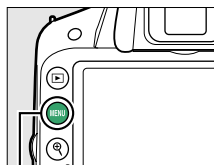

Pulsante MENU

## Schede

Scegliete fra i seguenti menu:

- : **Riproduzione** (☰ 125)
- : **Ripresa** (☰ 127)
- : **Impostazioni** (☰ 133)
- : **Ritocco** (☰ 149)
- : **Impostazioni recenti** (☰ 166)



La posizione nel menu attuale è indicata da un cursore.

Le impostazioni attuali sono indicate da un'icona.

**Opzioni del menu**  
Opzioni del menu attuale.



Se viene visualizzata un'icona nell'angolo in basso a sinistra del monitor, è possibile visualizzare la guida premendo il pulsante (?). Verrà visualizzata una descrizione dell'opzione o del menu attualmente selezionato mentre il pulsante è premuto. Premete ▲ o ▼ per scorrere il display.

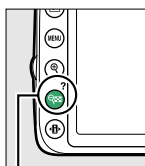

Pulsante (?)

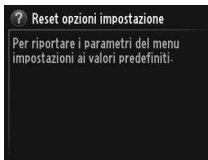

## Modo guida

Per visualizzare la guida a schermo, ruotate la ghiera di selezione modo su **GUIDE** (☰ 27).

# Utilizzo dei menu della fotocamera

Per spostarsi all'interno dei menu della fotocamera, utilizzate il multiselettore e il pulsante .

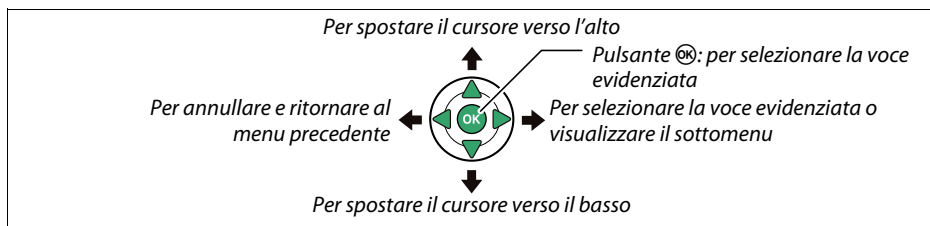

Attenetevi alla procedura seguente per spostarvi all'interno dei menu.

## 1 Visualizzate i menu.

Per visualizzare i menu, premete il pulsante MENU.

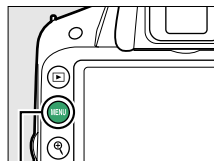

Pulsante MENU

## 2 Evidenziate l'icona del menu attuale.

Premete  per evidenziare l'icona del menu attuale.



## 3 Selezionate un menu.

Premete  o  per selezionare il menu desiderato.

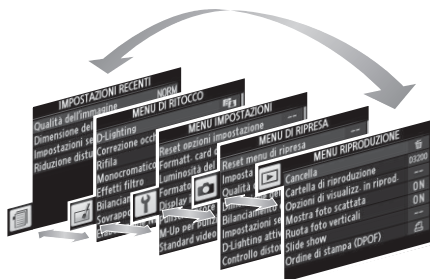

#### 4 Posizionate il cursore nel menu selezionato.

Premete ► per posizionare il cursore nel menu selezionato.



#### 5 Evidenziate un'opzione del menu.

Premete ▲ o ▼ per evidenziare una voce del menu.



#### 6 Visualizzate le opzioni.

Premete ► per visualizzare le opzioni della voce di menu selezionata.



#### 7 Evidenziate un'opzione.

Premete ▲ o ▼ per evidenziare un'opzione.



#### 8 Selezionate la voce evidenziata.

Premete OK per selezionare la voce evidenziata. Per uscire senza effettuare una selezione, premete il pulsante MENU.



Osservate quanto segue:

- Le opzioni di menu visualizzate in grigio non sono attualmente disponibili.
- Premendo il pulsante ► si ottiene solitamente lo stesso risultato della pressione del pulsante OK, esistono tuttavia dei casi in cui è possibile effettuare la selezione esclusivamente premendo OK.
- Per uscire dai menu e ritornare al modo di ripresa, premete il pulsante di scatto a metà corsa (☐ 24).



# Primi passi

## Ricarica della batteria

La fotocamera è alimentata da una batteria ricaricabile Li-ion EN-EL14 (in dotazione). Per aumentare al massimo il tempo di ripresa, caricate la batteria nel caricabatteria MH-24 in dotazione prima dell'uso. Il tempo di ricarica di una batteria completamente scarica è di circa 1 ora e 30 minuti.

### L'adattatore spina

In base al paese o regione di acquisto, un adattatore spina può essere fornito con il caricabatteria. La forma dell'adattatore varia in base al paese o regione di acquisto. Se è fornito un adattatore, sollevate la presa a muro e collegate l'adattatore spina come mostrato a destra assicurandovi che la presa sia completamente inserita. Provare a rimuovere l'adattatore spina con la forza può danneggiare il prodotto.

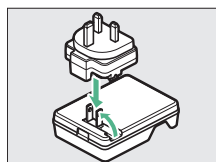

## 1 Rimuovete il copricontatti.

Rimuovete il copricontatti dalla batteria.

## 2 Inserite la batteria.

Inserite la batteria come mostrato nell'illustrazione sul caricabatterie.

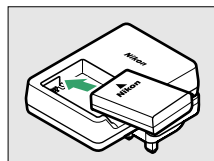

### Ricarica della batteria

Caricate la batteria in luoghi chiusi e a temperature ambiente comprese fra 5 e 35 °C. La batteria non verrà ricaricata se la sua temperatura è inferiore a 0 °C o superiore a 60 °C.

## 3 Collegate il caricabatteria.

La spia **CHARGE (CARICA)** lampeggia lentamente per tutta la durata della ricarica della batteria.

### Durante la ricarica

Non muovere il caricabatteria e non toccare la batteria durante la ricarica. La non osservanza di tale precauzione potrebbe, in casi molto rari, fare visualizzare una carica completata al caricabatterie quando la batteria è stata caricata solo parzialmente. Rimuovete e reinserte la batteria per ricominciare la ricarica.

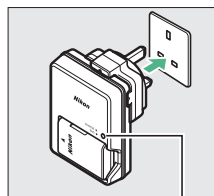

Batteria in carica      Ricarica completa

## 4 Rimuovete la batteria una volta completata la ricarica.

La ricarica sarà completa quando la spia di **CHARGE (CARICA)** smetterà di lampeggiare. Rimuovete la batteria e scollegate il caricabatterie.

# Inserite la batteria

## 1 Spegnete la fotocamera.

### **Inserimento e rimozione delle batterie**

Spegnete sempre la fotocamera prima di inserire o rimuovere le batterie.

## 2 Aprite il coperchio vano batteria.

Sbloccate (①) e aprite (②) il coperchio del vano batteria.

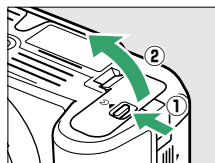

## 3 Inserite la batteria.

Inserite la batteria nell'orientamento illustrato (③), utilizzando la batteria per tenere premuto il blocco batteria arancione su un lato. Il blocco mantiene la batteria in posizione quando quest'ultima è completamente inserita.

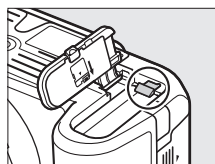
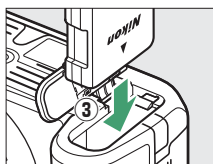

Blocco batteria

## 4 Richiudete il coperchio del vano batteria.

### **Rimozione della batteria**

Spegnete la fotocamera e aprite il coperchio vano batteria. Premete il blocco batteria nella direzione mostrata dalla freccia per rilasciare la batteria, quindi rimuovete la batteria manualmente.

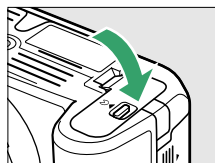
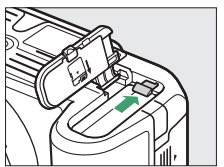

### **Batteria e caricabatteria**

Leggete e attenetevi agli avvisi e alle precauzioni alle pagine ix-x e 184-186 del presente manuale. Non utilizzate la batteria a temperature ambiente inferiori a 0 °C o superiori a 40 °C; la mancata osservanza di questa precauzione potrebbe danneggiare la batteria o comprometterne il rendimento. La capacità potrebbe risultare ridotta e il tempo necessario alla ricarica potrebbe aumentare a temperature comprese fra 0 °C e 15 °C e fra 45 °C e 60 °C. Se la spia di **CHARGE (CARICA)** lampeggia rapidamente (circa otto volte al secondo) durante la ricarica, controllate che la temperatura non sia al di fuori dell'intervallo corretto e provate a scollegare il caricabatteria, rimuovere e reinserire la batteria. Se il problema persiste, interrompete immediatamente l'uso e portate la batteria e il caricabatteria al vostro rivenditore o ad un centro di assistenza autorizzato Nikon.

Non cercate di caricare una batteria già completamente carica. In caso di mancata osservanza di questa precauzione, possono verificarsi riduzioni delle prestazioni della batteria.

Utilizzate il caricabatterie solo con batterie compatibili. Scollegatelo quando non viene utilizzato.

# Collegamento di un obiettivo

Prestate attenzione a non fare penetrare polvere all'interno della fotocamera quando si rimuove l'obiettivo. Nel presente manuale è generalmente utilizzato a scopo illustrativo l'obiettivo AF-S DX NIKKOR 18-55 mm f/3.5-5.6G VR.

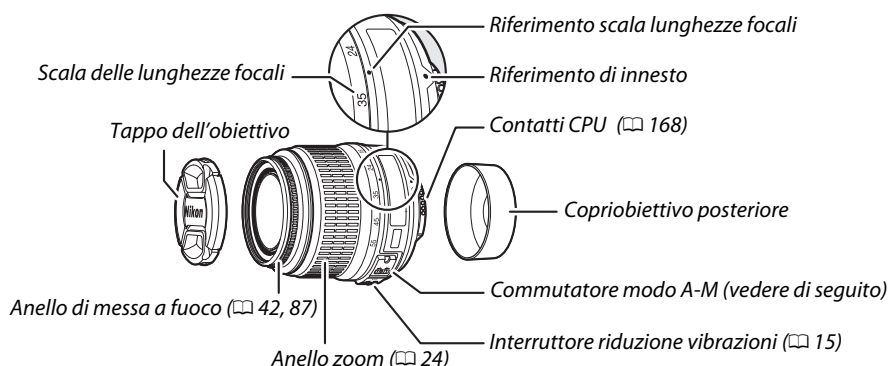

## 1 Spegnete la fotocamera.

## 2 Rimuovete il copriobiettivo posteriore e il tappo corpo della fotocamera.

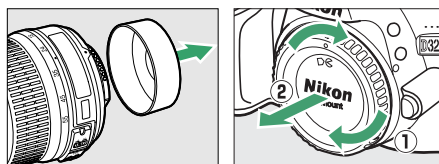

## 3 Collegate l'obiettivo.

Mantenendo il riferimento di innesto dell'obiettivo allineato con quello sul corpo della fotocamera, posizionate l'obiettivo nell'innesto a baionetta della fotocamera (①). Prestate attenzione a non premere il pulsante di sblocco obiettivo e ruotate l'obiettivo in senso antiorario fino a farlo scattare in posizione (②).

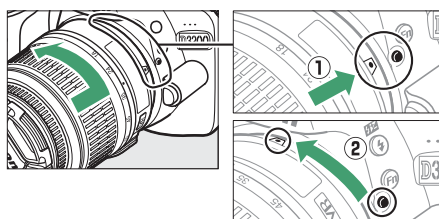

Fate scorrere il commutatore modo **A-M** su **A** (autofocus; se l'obiettivo ha un commutatore modo **M/A-M**, selezionate **M/A** per l'esclusione dell'autofocus manuale).



### ✓ Autofocus

L'autofocus è supportato esclusivamente con obiettivi AF-S e AF-I, dotati di motori autofocus. L'autofocus non è disponibile con altri obiettivi AF (☐ 167).

## ■ Riduzione vibrazioni (VR)

Gli obiettivi AF-S DX NIKKOR 18–55 mm f/3.5–5.6G VR supportano la funzione di riduzione vibrazioni (VR), che consente di ridurre l'effetto "sfocato" causato dal movimento della fotocamera anche quando si eseguono panoramiche, consentendo di ridurre i tempi di posa di circa 3 EV a una lunghezza focale di 55 mm (misurazioni Nikon; gli effetti possono variare in base all'utente e alle condizioni di ripresa).

Per utilizzare la riduzione delle vibrazioni, fate scorrere l'interruttore di riduzione vibrazioni su **ON (SI)**. La riduzione delle vibrazioni viene attivata quando premete il pulsante di scatto a metà corsa, riducendo gli effetti di movimento della fotocamera sull'immagine nel mirino e semplificando il processo di inquadratura e messa a fuoco del soggetto nei modi autofocus e messa a fuoco manuale. Quando eseguite riprese panoramiche, la riduzione vibrazioni viene applicata solo al movimento che non è parte della panoramica (se si eseguono panoramiche orizzontali, ad esempio, la riduzione vibrazioni sarà applicata solo al movimento verticale), facilitando l'esecuzione della panoramica con la creazione di un ampio arco.

La riduzione delle vibrazioni può essere disattivata facendo scorrere l'interruttore riduzione vibrazioni su **OFF (NO)**. Disattivate la riduzione vibrazioni quando la fotocamera è fissata saldamente su un treppiedi, ma mantenetela attivata quando non è fissa o utilizzate un monopiede.

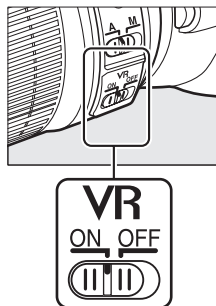

### ✓ Rimozione dell'obiettivo

Prima di rimuovere o sostituire l'obiettivo, assicuratevi che la fotocamera sia spenta. Per rimuovere l'obiettivo, tenete premuto il pulsante di sblocco obiettivo (1) mentre ruotate l'obiettivo in senso orario (2). Dopo avere smontato l'obiettivo, riposizionate i tappi dell'obiettivo e il tappo corpo della fotocamera.

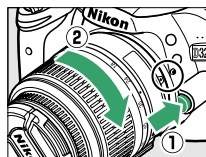

### ✓ Obiettivi CPU con ghiera diaframma

Quando utilizzate obiettivi CPU dotati di ghiera diaframma (☐ 168), bloccate la ghiera sul diaframma minimo (il numero f/ più elevato).

### ✓ Riduzione vibrazioni

Non spegnete la fotocamera né rimuovete l'obiettivo quando la riduzione vibrazioni è attiva. Se l'alimentazione all'obiettivo viene interrotta mentre la riduzione vibrazioni è attivata, l'obiettivo può spostarsi quando viene scosso. Questo non è un malfunzionamento e può essere corretto ricollegando l'obiettivo e accendendo la fotocamera.

La riduzione vibrazioni è disattivata quando il flash incorporato è in carica. Quando la riduzione vibrazioni è attiva, l'immagine nel mirino può risultare sfocata dopo che il pulsante di scatto è stato rilasciato. Ciò non indica un malfunzionamento; attendete che l'immagine nel mirino si stabilizzi prima di scattare la foto.

# Impostazioni di base

Alla prima accensione della fotocamera verrà visualizzata una finestra di dialogo per la selezione della lingua. Selezionate una lingua e impostate l'ora e la data. Non è possibile scattare fotografie fino a quando non sono state impostate data e ora.

## 1 Accendete la fotocamera.

Verrà visualizzata una finestra di dialogo per la selezione della lingua.

## 2 Selezionate una lingua.

Premete ▲ o ▼ per evidenziare la lingua desiderata, quindi premete **OK**.



## 3 Consente di scegliere un fuso orario.

Verrà visualizzata una finestra di dialogo per la selezione del fuso orario. Premete ◀ o ▶ per evidenziare il fuso orario locale (il campo **UTC** indica la differenza in ore tra il fuso orario selezionato e l'ora UTC (Tempo Universale Coordinato)), quindi premete **OK**.



## 4 Scegliete un formato per la data.

Premete ▲ o ▼ per scegliere l'ordine di visualizzazione di anno, mese e giorno. Premete **OK** per procedere allo step successivo.

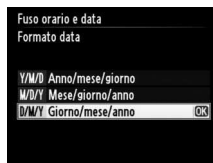

## 5 Consente di attivare o disattivare l'ora legale.

Verranno visualizzate le opzioni dell'ora legale. L'opzione dell'ora legale è disattivata come preimpostazione; se nel fuso orario locale è in vigore l'ora legale, premete ▲ per evidenziare **Sì** e premete **OK**.

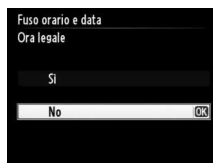

## 6 Impostate data e ora.

Sarà visualizzata la finestra di dialogo mostrata a destra. Premete ◀ o ▶ per selezionare una voce, ▲ o ▼ per modificare. Premete **OK** per impostare l'orologio e tornare al modo di ripresa.

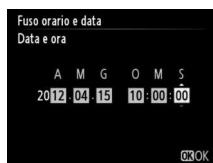



### **Batteria dell'orologio**

L'orologio della fotocamera è alimentato da una fonte d'alimentazione autonoma e ricaricabile, che si ricarica se necessario quando la batteria principale è installata o quando la fotocamera è alimentata da un connettore di alimentazione EP-5A opzionale e un adattatore CA EH-5b (☐ 178). Con tre giorni di ricarica, l'orologio sarà alimentato per circa un mese. Se, all'accensione della fotocamera, viene visualizzato un messaggio che avverte che l'orologio non è impostato, la batteria dell'orologio è scarica e l'orologio è stato azzerato. Impostate ora e data corrette dell'orologio.

### **Orologio della fotocamera**

L'orologio della fotocamera è meno preciso della maggior parte degli orologi da polso e da muro. Confrontate regolarmente l'orologio della fotocamera con altri orologi più precisi e riaggiustatelo se necessario.

### **Menu impostazioni**

È possibile modificare le impostazioni di lingua e data/ora in qualsiasi momento utilizzando le opzioni **Lingua (Language)** (☐ 137) e **Fuso orario e data** (☐ 137) nel menu impostazioni.



# Inserimento di una card di memoria

La fotocamera memorizza foto su card di memoria Secure Digital (SD) (vendute separatamente; □ 177).

## 1 Spegnete la fotocamera.

### **Inserimento e rimozione di card di memoria**

Spegnete sempre la fotocamera prima di inserire o rimuovere le card di memoria.

## 2 Aprite il coperchio dell'alloggiamento card di memoria.

Fate scorrere verso l'esterno il coperchio dell'alloggiamento della scheda (①) e aprite l'alloggiamento (②).

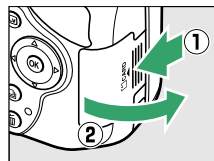

## 3 Inserite la scheda di memoria.

Tenendo la card di memoria come mostrato a destra, fatela scorrere fino a farla scattare in posizione. La spia di accesso card di memoria si accende per alcuni secondi. Chiudete il coperchio dell'alloggiamento card di memoria.

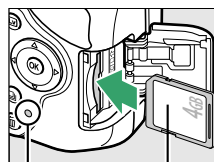

Lato anteriore

Spia di accesso card di memoria

### **Inserimento delle card di memoria**

Se la card di memoria viene inserita al contrario o con le polarità invertite, la fotocamera o la card potrebbero danneggiarsi. Accertatevi che l'orientamento della card sia corretto.

Se la scheda di memoria viene utilizzata nella fotocamera per la prima volta dopo essere stata usata o formattata in un altro dispositivo, formattate la scheda come descritto a pagina 19.

### **Rimozione delle schede di memoria**

Dopo avere verificato che la spia di accesso card di memoria sia spenta, spegnete la fotocamera, aprite il coperchio alloggiamento card di memoria e premete sulla card per espellerla (①). La card può quindi essere rimossa manualmente (②).

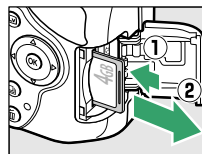

### **Interruttore di protezione scrittura**

Le card di memoria SD sono dotate di un interruttore di protezione scrittura per evitare la perdita accidentale dei dati. Quando questo interruttore si trova nella posizione di "lock" (blocco), non è possibile registrare o eliminare le foto e la card di memoria non può essere formattata (un segnale acustico avvisa di questa evenienza quando si cerca di scattare una foto). Per sbloccare la card di memoria, fate scorrere l'interruttore nella posizione di "write" (scrittura).

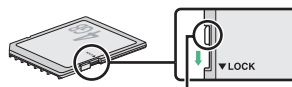

Interruttore di protezione scrittura

# Formattazione della card di memoria

Le schede di memoria devono essere formattate prima del primo utilizzo e dopo essere state formattate in altri dispositivi. Formattate la card attenendovi alla procedura indicata di seguito.

## ✓ Formattazione delle schede di memoria

La formattazione delle card di memoria elimina in maniera permanente tutti i dati contenuti nelle stesse. Assicuratevi di aver copiato fotografie ed altri dati che desiderate conservare su un computer prima di procedere (☎ 111).

### 1 Accendete la fotocamera.

### 2 Visualizzate le opzioni di formattazione.

Per visualizzare i menu, premete il pulsante MENU. Evidenziate **Formatt. card di memoria** nel menu impostazioni, quindi premete ►. Per ulteriori informazioni sull'utilizzo dei menu, fate riferimento a pagina 9.

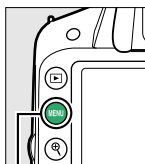

Pulsante MENU



### 3 Evidenziate Sì.

Per uscire senza formattare la card di memoria, evidenziate **No** e premete OK.



### 4 Premete OK.

Durante la formattazione della card sarà visualizzato il messaggio mostrato a destra. *Non rimuovete la card di memoria e non rimuovete o scollegate l'alimentazione fino al termine della formattazione.*



## ✓ Card di memoria

- Le card di memoria potrebbero essere calde dopo l'uso. Prestate attenzione durante la rimozione delle card di memoria dalla fotocamera.
- Disattivate l'alimentazione prima di inserire o rimuovere le card di memoria. Non rimuovete le card di memoria dalla fotocamera, non spegnete la fotocamera e non rimuovete o scollegate la fonte di alimentazione durante la formattazione o durante la registrazione, l'eliminazione o la copia dei dati in un computer. La mancata osservanza di queste precauzioni potrebbe provocare la perdita di dati o danni alla fotocamera o alla card.
- Non toccate i terminali della scheda con le dita o con oggetti metallici.
- Non piegate, non fate cadere, né sottoponete a forti urti.
- Non applicate forza eccessiva sull'involucro della card. La mancata osservanza di questa precauzione potrebbe arrecare danni alla card.
- Non esponete ad acqua, calore, livelli elevati di umidità o luce diretta del sole.
- Non formattate le card di memoria in un computer.

# Regolazione della messa a fuoco del mirino

La fotocamera è dotata di una regolazione diottrica che consente di compensare i difetti della vista. Prima di inquadrare le immagini nel mirino, verificate che il display del mirino sia a fuoco.

## 1 Rimuovete il copriobiettivo.

## 2 Accendete la fotocamera.



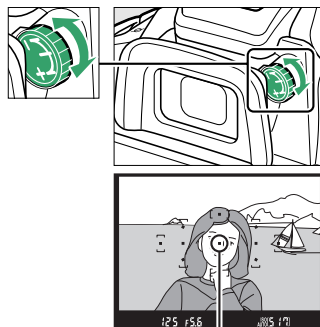

## 3 Mettete a fuoco il mirino.

Ruotate il comando di regolazione diottrica finché il display del mirino e il punto AF non siano completamente a fuoco. Quando regolate il comando di regolazione diottrica guardando dentro al mirino, fate attenzione a non mettervi il dito o le unghie nell'occhio.



Punto AF

### **Regolazione della messa a fuoco del mirino**

Se non riuscite a mettere a fuoco il mirino come descritto in precedenza, selezionate autofocus singolo (**AF-S**; ) 35), AF a punto singolo (**[\*]**; ) 38) e punto AF centrale () 40), quindi inquadrare un soggetto con molto contrasto nel punto AF centrale e premete il pulsante di scatto a metà corsa per mettere a fuoco. Con la fotocamera messa a fuoco, utilizzate il comando di regolazione diottrica per mettere a fuoco il soggetto nel mirino. Se necessario, la messa a fuoco del mirino può essere regolata ulteriormente utilizzando lenti correttive () 176).



# Fotografia di base

## Livello della batteria e capacità della card







Prima della ripresa, controllate il livello di carica della batteria e il numero di esposizioni rimanenti.

### 1 Accendete la fotocamera.



### 2 Verificate il livello della batteria.

Controllate il livello della batteria mediante la visualizzazione informazioni (se la batteria è quasi scarica, verrà inoltre visualizzato un avviso nel mirino). Se il monitor è spento, premete il pulsante  per ottenere la visualizzazione informazioni; se il monitor non si accende, la batteria è del tutto scarica ed è necessario ricaricarla.



Display informazioni	Mirino	Descrizione
	—	Batteria completamente carica.
	—	Batteria parzialmente scarica.
		Batteria quasi scarica. Preparate una batteria di ricambio completamente carica o ricaricate la batteria.
 (lampeggia)	 (lampeggia)	Batteria scarica; scatto disabilitato. Ricaricate o sostituite la batteria.

### 3 Controllate il numero di esposizioni rimanenti.

La visualizzazione informazioni e il mirino mostrano il numero di fotografie che possono essere scattate con le impostazioni correnti (i valori superiori a 1.000 vengono arrotondati per difetto al centinaio più vicino; ad esempio i valori compresi tra 1.200 e 1.299 vengono visualizzati come 1,2 K). Qualora venga visualizzato un avviso di memoria non sufficiente per ulteriori fotografie, inserite un'altra card di memoria ( 18) o cancellate alcune foto ( 106).



# Fotografia "Inquadra e scatta" (modi <sup>AUTO</sup> e e )

Questa sezione descrive come scattare foto nei modi <sup>AUTO</sup> e , modi "Inquadra e scatta" automatici in cui la maggior parte delle impostazioni è controllata dalla fotocamera in base alle condizioni di ripresa.



## 1 Accendete la fotocamera.

Rimuovete il tappo dell'obiettivo e accendete la fotocamera. La visualizzazione informazioni appare sul monitor.

## 2 Selezionate il modo <sup>AUTO</sup> o .

Per scattare una foto in luoghi dove è proibito l'uso di flash, fotografare bambini piccoli o rendere la luce naturale in condizioni di poca luce, selezionate auto (senza flash), ruotando la ghiera di selezione modo su . Altrimenti ruotate la ghiera di selezione modo su <sup>AUTO</sup> (auto).

Ghiera di selezione modo

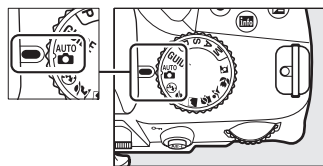

## 3 Preparate la fotocamera.

Quando si inquadrano le fotografie nel mirino, reggete la fotocamera con la mano destra e con la sinistra sostenete il corpo macchina della fotocamera o l'obiettivo. Tenete i gomiti stretti e serrati lungo il busto e posizionate un piede di mezzo passo avanti all'altro per mantenere stabile la parte superiore del corpo. Quando inquadrare le foto in orientamento verticale (ritratto), mantenete la fotocamera come mostrato a destra.

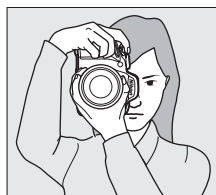

Nel modo , i tempi di posa si allungano quando la luce è poca; si consiglia l'uso di un treppiedi.

## 4 Componete l'immagine.

Componete una fotografia nel mirino con il soggetto principale in almeno uno degli 11 punti AF.

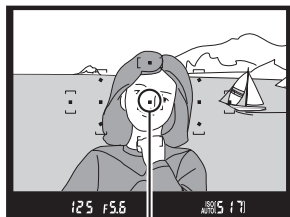

Punto AF

## 5 Premete il pulsante di scatto a metà corsa.

Premete il pulsante di scatto a metà corsa per mettere a fuoco. La fotocamera selezionerà automaticamente i punti di messa a fuoco. Se il soggetto è poco illuminato, il flash potrebbe scattare e l'illuminatore ausiliario AF potrebbe attivarsi.



## 6 Controllate gli indicatori nel mirino.

Quando l'operazione di messa a fuoco è completa, i punti di messa a fuoco selezionati verranno brevemente evidenziati, verrà emesso un segnale acustico (ciò potrebbe non avvenire se il soggetto è in movimento) e l'indicatore di messa a fuoco (●) apparirà nel mirino.



Indicatore di messa a fuoco

Capacità buffer

Indicatore di messa a fuoco	Descrizione
●	Soggetto a fuoco.
● (lampeggia)	La fotocamera non è in grado di eseguire la messa a fuoco con l'autofocus. Vedere pagina 36.

Mentre il pulsante di scatto è premuto a metà corsa, il numero di pose che possono essere salvate nel buffer di memoria ("19"; □ 32) viene mostrato nel mirino.

## 7 Scattate.

Premete delicatamente il pulsante di scatto fino in fondo per rilasciare l'otturatore e registrare la fotografia. La spia di accesso card di memoria si accende e la foto viene visualizzata nel monitor per alcuni secondi (la foto scompare automaticamente dal display quando viene premuto il pulsante di scatto a metà corsa). *Non espellete la card di memoria né rimuovete o scollegate la fonte di alimentazione fino allo spegnimento della spia e al completamento della registrazione.*

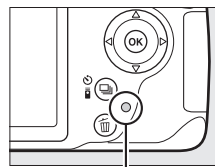

Spia di accesso card di memoria



### Pulizia del sensore di immagine

La fotocamera fa vibrare il filtro passa-basso che copre il sensore di immagine per rimuovere la polvere quando la fotocamera viene accesa o spenta (□ 180).

## Pulsante di scatto

La fotocamera è dotata di un pulsante di scatto a due livelli. La fotocamera mette a fuoco quando il pulsante di scatto viene premuto a metà corsa. Premete il pulsante di scatto fino in fondo per scattare la foto.

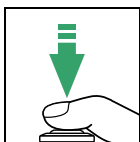
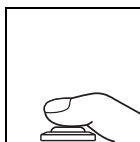

Messa a fuoco:  
premete a metà corsa

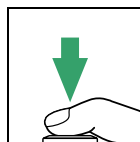

Scattare: premete il pulsante  
di scatto fino in fondo

## Timer di standby

Il mirino e la visualizzazione informazioni si spengono se non vengono effettuate operazioni per circa 8 secondi, riducendo così il consumo della batteria. Premete il pulsante di scatto a metà corsa per riattivare il display. La durata di tempo prima della scadenza automatica del timer di standby può essere selezionata mediante l'opzione **Timer di autospegnimento** nel menu impostazioni (☑ 140).



## Il flash incorporato

Se è necessaria un'illuminazione aggiuntiva per la corretta esposizione nel modo , il flash incorporato si solleverà automaticamente quando il pulsante di scatto viene premuto a metà corsa (☑ 47). Se il flash è sollevato, le foto possono essere scattate solo quando è visualizzato l'indicatore di pronto lampo (⚡). Se l'indicatore di pronto lampo non è visualizzato, il flash è in caricamento; rimuovete brevemente il dito dal pulsante di scatto e riprovate.



Per risparmiare l'energia della batteria quando il flash non è in uso, ricollocatelo nella posizione di chiusura premendolo delicatamente verso il basso fino a farlo scattare in posizione.

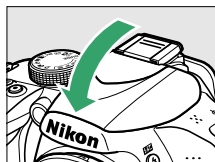

## Utilizzo dell'obiettivo zoom

Utilizzate l'anello di zoom per ingrandire il soggetto, in modo che riempi un'area più grande dell'inquadratura, o per ridurlo, per aumentare l'area visibile nella fotografia finale (selezionate lunghezze focali maggiori sull'indice di scala delle lunghezze focali per ingrandire, lunghezze focali più brevi per ridurre).

Ingrandire

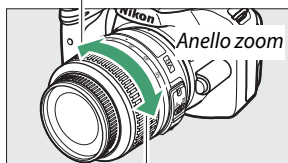

Ridurre



# Fotografia creativa (modi scena)

La fotocamera fornisce diversi modi "scena". Quando si seleziona un modo scena, le impostazioni vengono ottimizzate automaticamente in base alla scena selezionata, rendendo la fotografia creativa altrettanto semplice quanto la selezione di un modo, l'inquadratura di un'immagine e la ripresa, come descritto alle pagine 22–24.

È possibile selezionare le seguenti scene utilizzando la ghiera di selezione modo:



Ghiera di selezione modo

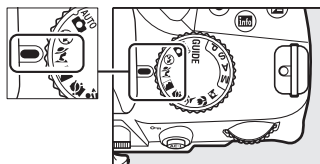

## **Ritratto**



Da utilizzare per ottenere toni della pelle morbidi e naturali quando si scattano ritratti. Se il soggetto è lontano dallo sfondo o se è usato un teleobiettivo, i dettagli dello sfondo verranno sfumati per dare un maggiore effetto di profondità alla composizione.

## **Paesaggio**



Da utilizzare per ottenere immagini vivaci di paesaggi con la luce solare. Il flash incorporato e l'illuminatore ausiliario AF si spengono; si consiglia l'uso di un treppiedi onde evitare sfocature in caso di luce insufficiente.

## **Bambini**



Utilizzate questa opzione per scattare istantanee di bambini. I vestiti e lo sfondo sono in toni accesi, mentre i toni della pelle restano morbidi e naturali.



Tempi di posa più rapidi fermano il movimento e sono adatti alle foto di eventi sportivi in cui il soggetto viene messo chiaramente in evidenza. Il flash incorporato e l'illuminatore ausiliario AF si spengono.



 **Macro Close-Up**



Utilizzate questo modo per fotografare primi piani di fiori, insetti e altri piccoli oggetti (gli obiettivi macro possono essere utilizzati per mettere a fuoco a distanze molto ravvicinate). Si consiglia l'uso di un treppiedi per evitare sfocature.

 **Ritratto notturno**



Da usare per ottenere un bilanciamento naturale fra il soggetto principale e lo sfondo in ritratti scattati in condizioni di luce moderata. Si consiglia l'uso di un treppiedi per evitare sfocature.

# G Modo guida

## Guida

Il modo guida fornisce accesso a diverse funzioni utili o usate più di frequente. Il livello superiore della guida viene visualizzato quando la ghiera di selezione modo viene ruotata su **GUIDE**.



G

Indicatore della batteria (🔋 21)

Numero di esposizioni rimanenti (📷 21)

**Modo di ripresa:** Un indicatore del modo guida viene visualizzato nell'icona del modo di ripresa.

Scegliere fra le seguenti voci:

Scatta	Visualizza/cancella	Impostazione
<p>Scattate le foto.</p>	<p>Per visualizzare e/o eliminare foto.</p>	<p>Per modificare le impostazioni della fotocamera.</p>

# Menu del modo guida

Per accedere a questi menu, evidenziate **Scatta**, **Visualizza/cancella** o **Impostazione** e premete **OK**.



## Scatta

### Funzionamento semplice

<b>Auto</b>
<b>No flash</b>
<b>Soggetti distanti</b>
<b>Close-Up</b>
<b>Volti addormentati</b>
<b>Soggetti in movimento</b>
<b>Paesaggio</b>
<b>Ritratto</b>
<b>Ritratto notturno</b>

### Funzionamento avanzato

<b>Sfondo sfocato</b>	Regola il diaframma.
<b>Messa a fuoco avanzata</b>	
<b>Congela movimento (persone)</b>	Seleziona un tempo di posa.
<b>Congela movimento (veicoli)</b>	
<b>Flusso d'acqua mosso</b>	
<b>Per i toni rossi dei tramonti.*</b>	Regola il bilanciamento del bianco per rendere vivaci i colori dei tramonti.
<b>Per scattare foto luminose*</b>	Regola la compensazione dell'esposizione per scattare foto più luminose (high key) o più scure (low key).
<b>Per foto dai toni scuri (low key)*</b>	
<b>Riduce la sfocatura</b>	Regola il controllo automatico ISO in caso di soggetti poco illuminati o quando si usano teleobiettivi.

\* Ha effetto su altre voci di **Funzionamento avanzato**. Per ripristinare le impostazioni predefinite, spegnete la fotocamera e accendetela nuovamente.

## "Avvia ripresa"

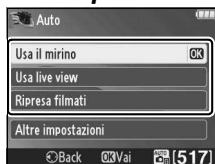

Evidenziate un'opzione e premete **OK**.

- Usa il mirino
- Usa live view
- Ripresa filmati

## "Altre impostazioni"



Se è visualizzato **Altre impostazioni**, è possibile evidenziare questa opzione e premere **▶** per accedere alle seguenti impostazioni (le impostazioni disponibili variano in base all'opzione di scatto selezionata):

- Impostazioni flash > Modo flash
- Impostazioni flash > Compensazione flash
- Modo di scatto
- Impostazioni sensibilità ISO > Sensibilità ISO
- Impostazioni sensibilità ISO > Controllo automatico ISO
- Imposta Picture Control
- Compensazione esposizione
- Bilanciamento del bianco

## ■ ■ *Visualizza/cancella*

Visualizza singole foto

Visualizza più foto

Scegli una data

## ■ ■ *Impostazione*

Qualità dell'immagine

Dimensione dell'immagine

Timer di autospegnimento

Stampa data

Impostazioni display e suono

Luminosità del monitor

Info colore sfondo

Display info automatico

Segnale acustico

Impostazioni filmato

Dimens./freq. fotogrammi

Qualità filmato

Microfono

Riduzione dello sfarfallio

Visualizza slide show

Cancella foto

Impostazioni di uscita

HDMI

Standard video

Cartella di riproduzione

Opzioni di visualizz. in riprod.

Ordine di stampa (DPOF)

Ora e lingua (Language)

Fuso orario e data

Lingua (Language)

Formatt. card di memoria

Caricamento Eye-Fi\*

Blocco scatto con slot vuoto

\* Disponibile solo se è inserita una card di memoria compatibile con Eye-Fi (☞ 148).

Le modifiche a **Qualità dell'immagine**, **Dimensione dell'immagine**, **Timer di autospegnimento**, **Stampa data**, **Cartella di riproduzione**, **Opzioni di visualizz. in riprod.**, tutte le opzioni **Impostazioni display e suono** e tutte le opzioni **Impostazioni filmato** eccetto **Riduzione dello sfarfallio** vengono applicate solo nel modo guida e non sono riflesse negli altri modi di ripresa.







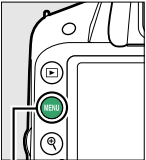

### **Modo guida**

Il modo guida viene ripristinato a **Funzionamento semplice > Auto** quando la ghiera di selezione modo viene ruotata su un'altra impostazione o la fotocamera viene spenta.

# Uso della Guida

Quando è visualizzato il menu guida, è possibile eseguire le seguenti operazioni:

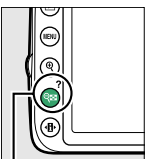
Per	Usare	Descrizione
Tornare al livello principale della guida	 Pulsante MENU	Premere MENU per accendere il monitor o tornare al livello principale della guida.
Accendere il monitor		
Selezionare un menu		Premete ◀ o ▶ per selezionare un menu.
Selezionare le opzioni		Premete ▲ o ▼ per selezionare le opzioni nei menu.
		Premete ▲, ▼, ◀ o ▶ per selezionare le opzioni in schermate come quella mostrata a destra.
Selezionare il menu o l'opzione evidenziati		Premete OK per selezionare il menu o l'opzione evidenziati.
Tornare alla schermata precedente		Premere ◀ per tornare alla schermata precedente.
		Per cancellare e tornare alla schermata precedente da schermate come quella mostrata a destra, evidenziate ➤ e premere OK.
Visualizzare la guida	 Pulsante ? (?)	<p>Se viene visualizzata un'icona ? nell'angolo in basso a sinistra del monitor, è possibile visualizzare la guida premendo il pulsante ? (?). Verrà visualizzata una descrizione dell'opzione selezionata mentre il pulsante è premuto. Premete ▲ o ▼ per scorrere il display.</p>



? icona (guida)

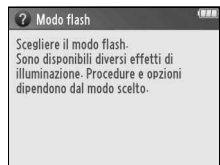









# Ulteriori informazioni sulla fotografia (tutti i modi)

## Modo di scatto



Scegliete fra i seguenti modi di scatto:

Modo	Descrizione
	<b>Fotogramma singolo:</b> La fotocamera scatta una foto ad ogni pressione del pulsante di scatto.
	<b>Continuo:</b> Quando il pulsante di scatto è mantenuto premuto, la fotocamera registra fino a 4 foto al secondo.
	<b>Autoscatto:</b> Utilizzate l'autoscatto per gli autoritratti o per ridurre la sfocatura causata dal movimento della fotocamera ( <a href="#">□ 33</a> ).
	<b>Comando a dist. ritardato:</b> Lo scatto viene effettuato 2 sec. dopo la pressione del pulsante di scatto del comando a distanza ML-L3 opzionale ( <a href="#">□ 33, 177</a> ).
	<b>Comando a distanza rapido:</b> Lo scatto viene effettuato alla pressione del pulsante di scatto del comando a distanza ML-L3 opzionale ( <a href="#">□ 33, 177</a> ).
	<b>Scatto silenzioso:</b> Come per il fotogramma singolo, solo che lo specchio non torna a posto durante la pressione del pulsante di scatto, permettendo di controllare il momento dello scatto effettuato dallo specchio, che risulta inoltre essere meno intenso. Inoltre, non viene emesso alcun segnale acustico quando la fotocamera mette a fuoco, mantenendo il rumore al minimo negli ambienti silenziosi.

### 1 Premete (/.

Verrà visualizzato un elenco di opzioni di modo di scatto.



Pulsante  (/

### 2 Scegliete un modo di scatto.

Evidenziate un modo di scatto e premete  per tornare alla visualizzazione informazioni. È possibile scattare foto immediatamente.



### **Buffer di memoria**

La fotocamera è dotata di un buffer di memoria per la memorizzazione temporanea, permettendo così di continuare la ripresa mentre le immagini vengono salvate sulla card di memoria. È possibile scattare fino a 100 fotografie in successione; tuttavia, la frequenza di scatto diminuisce quando il buffer di memoria è pieno.

Mentre le fotografie vengono registrate sulla card di memoria, la spia di accesso card di memoria si accende (☐ 2). In base al numero di immagini nel buffer, la registrazione potrebbe impiegare da alcuni secondi ad alcuni minuti. *Non rimuovete la card di memoria né rimuovete o scollegate la fonte di alimentazione fino allo spegnimento della spia di accesso.* Se la fotocamera viene spenta quando sono ancora presenti dati nel buffer, l'alimentazione non si spegne fino a quando tutte le immagini nel buffer non sono state registrate. Se la batteria si scarica quando ci sono ancora immagini nel buffer, il rilascio dell'otturatore viene disabilitato e le immagini vengono trasferite sulla card di memoria.

### **Modo di scatto continuo**

Il modo di scatto continuo (☐) non può essere usato con il flash incorporato; ruotate la ghiera di selezione modo su  (☐ 22) o disattivate il flash (☐ 47–49). Per informazioni sul numero di immagini che è possibile riprendere in un'unica sequenza, fate riferimento a pagina 188.

### **Dimensione buffer**

Il numero approssimativo di immagini che è possibile salvare nel buffer di memoria con le impostazioni in uso può essere visualizzato nella visualizzazione del numero di esposizioni rimanenti del mirino premendo il pulsante di scatto. Nell'illustrazione è riportato il display che indica lo spazio disponibile nel buffer di memoria per circa 19 foto.



### **Display informazioni**

Il modo di scatto può inoltre essere selezionato mediante l'opzione **Modo di scatto** nella visualizzazione informazioni (☐ 5).







# Modi Autoscatto e telecomando

L'autoscatto e il comando a distanza ML-L3 opzionale (☐ 177) permettono al fotografo di trovarsi a distanza dalla fotocamera quando si scattano foto.



## 1 Installate la fotocamera su un treppiedi.

Installate la fotocamera su un treppiedi oppure collocatela su una superficie piana e stabile.

## 2 Scegliete un modo di scatto.

Selezionate il modo ☺ (autoscatto),  2s (comando a dist. ritardato), oppure  (comando a distanza rapido) (☐ 31; notate che se non viene effettuata alcuna operazione per circa un minuto in seguito alla selezione di un modo comando a distanza, la fotocamera tornerà automaticamente al modo fotogramma singolo, continuo o scatto discreto).



Pulsante  (☺/

## 3 Componete l'immagine.

**Modo comando a distanza:** Controllate la messa a fuoco premendo il pulsante di scatto a metà corsa. Non verrà scattata alcuna foto anche se il pulsante viene premuto fino in fondo.

## 4 Scattate la fotografia.

**Modo autoscatto:** Premete il pulsante di scatto a metà corsa per mettere a fuoco, quindi premete il pulsante di scatto fino in fondo. La spia autoscatto inizierà a lampeggiare e verrà emesso un segnale acustico. Due secondi prima dello scatto della foto, la spia smetterà di lampeggiare e il segnale acustico accelererà. L'otturatore sarà rilasciato dieci secondi dopo l'avvio dell'autoscatto.

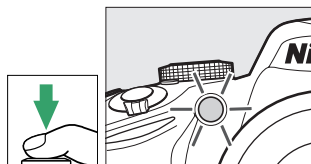

**Modo comando a distanza:** Da una distanza di 5 m o meno, puntate il trasmettitore dell'ML-L3 verso uno dei ricevitori ad infrarossi della fotocamera (☐ 1, 2) e premete il pulsante di scatto dell'ML-L3. *Nel modo comando a dist. ritardato*, la spia autoscatto si illumina per circa due secondi prima dello scatto. *Nel modo comando a distanza rapido*, la spia autoscatto lampeggia dopo lo scatto.

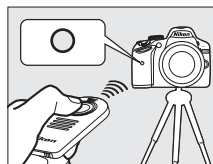

Notate che il timer potrebbe non avviarsi o non potrebbe essere possibile scattare foto se la fotocamera non è in grado di mettere a fuoco o in altre situazioni in cui non è possibile rilasciare l'otturatore. Lo spegnimento della fotocamera cancella l'autoscatto e i modi di scatto del telecomando e ripristina il modo fotogramma singolo, continuo o scatto discreto.

### ✓ **Prima di usare il telecomando**

Prima di usare il telecomando per la prima volta, rimuovete il foglietto di plastica usato per isolare la batteria.

### ✓ **Coprite il mirino**

Quando scattate foto senza usare il mirino, rimuovete l'oculare in gomma DK-20 (1) ed inserite il coprioculare DK-5, in dotazione, come mostrato (2). Ciò evita che penetri luce attraverso il mirino, interferendo con l'esposizione. Mantenete la fotocamera saldamente quando rimuovete l'oculare in gomma.

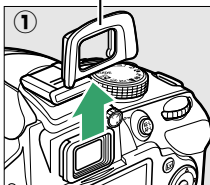

Oculare in gomma  
DK-20

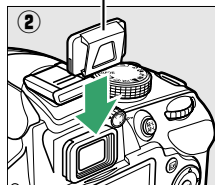

Coprioculare  
DK-5



### ✓ **Utilizzo del flash incorporato**

Prima di scattare una foto con il flash nei modi **P**, **S**, **A**, o **M**, premete il pulsante  per sollevare il flash ed attendete che l'indicatore  venga visualizzato nel mirino (☐ 24). Lo scatto verrà interrotto se il flash è sollevato mentre è attivo un modo comando a distanza oppure dopo l'avvio dell'autoscatto. Se il flash è necessario, la fotocamera risponderà al pulsante di scatto dell'ML-L3 solo dopo che il flash è carico. Nei modi automatici o scene in cui il flash si solleva automaticamente, esso inizierà la carica quando viene selezionato un modo comando a distanza; al caricamento del flash, esso si solleverà automaticamente e scatterà quando necessario.

Nei modi flash che supportano la riduzione occhi rossi, l'illuminatore riduzione occhi rossi si illumina per circa un secondo prima dello scatto nel modo comando a distanza rapido. Nel modo comando a distanza ritardato, la spia autoscatto si illumina per circa due secondi, seguita dall'illuminatore riduzione occhi rossi, che si accende per circa un secondo prima dello scatto.

### ✓ **Vedere anche**

Per informazioni sulla scelta della durata dell'autoscatto e sul numero di foto scattate, fate riferimento all'opzione **Autoscatto** nel menu impostazioni (☐ 141). Per informazioni sulla scelta della durata di attesa della fotocamera per un segnale da parte del telecomando, fate riferimento all'opzione **Tempo attesa com. distanza** nel menu impostazioni (☐ 141). Per informazioni sul controllo dei segnali acustici prodotti quando si usano l'autoscatto o il comando a distanza, fate riferimento all'opzione **Segnale acustico** nel menu impostazioni (☐ 141).

# Messa a fuoco

Questa sezione descrive le opzioni di messa a fuoco disponibili quando le foto vengono inquadrare nel mirino. La messa a fuoco può essere regolata automaticamente o manualmente (si veda "Modo messa a fuoco" di seguito). È inoltre possibile selezionare il punto AF per la messa a fuoco automatica o manuale (☐ 42) oppure utilizzare il blocco della messa a fuoco per ricomporre le fotografie dopo la messa a fuoco (☐ 40).

## Modo di messa a fuoco

Scegliete fra i seguenti modi di messa a fuoco. Notate che **AF-S** e **AF-C** sono disponibili solo nei modi **P**, **S**, **A** e **M**.

Opzione	Descrizione
<b>AF-A AF automatico</b>	La fotocamera seleziona automaticamente l'autofocus singolo quando il soggetto è fermo e l'autofocus continuo quando il soggetto è in movimento. È possibile scattare foto solo se la fotocamera è in grado di mettere a fuoco.
<b>AF-S AF singolo</b>	Per soggetti fermi. La messa a fuoco si blocca quando il pulsante di scatto viene premuto a metà corsa. È possibile scattare foto solo se la fotocamera è in grado di mettere a fuoco.
<b>AF-C AF-continuo</b>	Per soggetti in movimento. La fotocamera mette a fuoco continuamente mentre il pulsante di scatto viene premuto a metà corsa. È possibile scattare foto solo se la fotocamera è in grado di mettere a fuoco.
<b>MF Messa a fuoco manuale</b>	Per mettere a fuoco manualmente (☐ 42).

### 1 Posizionare il cursore nel display informazioni.

Se le informazioni di ripresa non sono visualizzate nel monitor, premete il pulsante **INFO**. Premete nuovamente il pulsante **INFO** per posizionare il cursore nella visualizzazione informazioni.

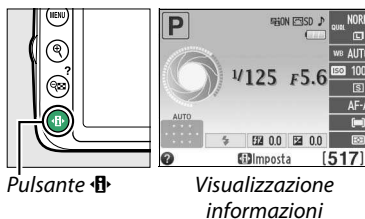

### 2 Visualizzate le opzioni del modo di messa a fuoco.

Evidenziate il modo di messa a fuoco attuale nel display informazioni e premete **OK**.



### 3 Scegliere un modo di messa a fuoco.

Selezionate un modo di messa a fuoco e premete **OK**. Per tornare al modo di ripresa, premete il pulsante di scatto a metà corsa.



## **Messa a fuoco a inseguimento predittivo**

Nel modo **AF-C** o quando è selezionato l'autofocus continuo nel modo **AF-A**, la fotocamera avvierà la messa a fuoco a inseguimento predittivo se il soggetto si muove verso la fotocamera mentre il pulsante di scatto viene premuto a metà corsa. Ciò permette alla fotocamera di mantenere la messa a fuoco mentre cerca di prevedere dove si situerà il soggetto quando l'otturatore verrà rilasciato.

## **AF-continuo**

Nel modo **AF-C** o quando è selezionato AF-Continuo nel modo **AF-A**, la fotocamera dà priorità maggiore alla risposta della messa a fuoco (ha una gamma di messa a fuoco maggiore) rispetto che nel modo **AF-S**, e la foto può essere scattata prima che venga visualizzato l'indicatore di avvenuta messa a fuoco.

## **Ottenere buoni risultati con l'autofocus**

L'autofocus non permette di ottenere prestazioni ottimali nelle condizioni elencate di seguito. Lo scatto dell'otturatore potrebbe essere disattivato se la fotocamera non è in grado di effettuare la messa a fuoco in queste condizioni oppure l'indicatore di messa a fuoco (●) potrebbe essere visualizzato e la fotocamera emetterà un segnale acustico, consentendo lo scatto anche quando il soggetto non è a fuoco. In questi casi, mettete a fuoco manualmente (☐ 42) o utilizzate il blocco della messa a fuoco (☐ 40) per mettere a fuoco un altro soggetto alla stessa distanza, quindi ricomponete la fotografia.

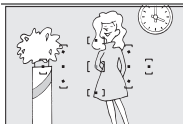

*Contrasto minimo o inesistente tra il soggetto e lo sfondo.*

**Esempio:** il soggetto è dello stesso colore dello sfondo.

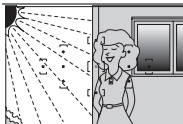

*Il punto AF contiene aree con differenze di luminosità molto forti.*

**Esempio:** il soggetto è in penombra.



*Il punto AF contiene oggetti posti a distanze diverse dalla fotocamera.*

**Esempio:** il soggetto è all'interno di una gabbia.



*Gli oggetti sullo sfondo appaiono più grandi rispetto al soggetto.*

**Esempio:** un edificio è sullo sfondo del soggetto.

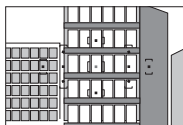

*Il soggetto è dominato da motivi geometrici regolari.*

**Esempio:** una fila di finestre di un grattacielo.

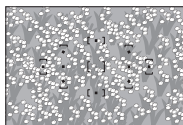

*Il soggetto contiene molti dettagli particolareggiati.*

**Esempio:** un campo di fiori o altri soggetti piccoli o con variazione di luminosità ridotta.

### ✓ Illuminatore ausiliario AF

Se il soggetto è scarsamente illuminato, l'illuminatore ausiliario AF si accenderà automaticamente per agevolare l'operazione di autofocus quando il pulsante di scatto viene premuto a metà corsa. L'illuminatore ausiliario AF non si accende:

- Con live view attivato o durante la registrazione di filmati
- Durante la messa a fuoco manuale o se il live view è disattivato ed è selezionato AF-Continuo (**AF-C** come modo di messa a fuoco, oppure AF-Continuo nel modo di messa a fuoco **AF-A**)
- Se non è selezionato il punto AF centrale in [•] (**AF a punto singolo**), [•] (**AF ad area dinamica**), o [3D] (**Tracking 3D (11 punti)**) modo area AF (☐ 38, 40)
- Nei modi di ripresa in cui l'illuminatore ausiliario AF non può essere usato (☐ 187)
- Se è stato selezionato **No** per l'opzione **Illuminatore AF incorporato** nel menu di ripresa (☐ 131)

L'illuminatore ha un campo di circa 0,5–3,0 m; quando si usa l'illuminatore, usate un obiettivo con lunghezza focale di 18–200 mm e rimuovete il paraluce. L'illuminatore ausiliario AF si disattiva automaticamente per proteggere la lampadina dopo un periodo di uso continuativo. Il normale funzionamento riprende dopo una breve pausa. Si noti che l'illuminatore potrebbe riscaldarsi quando usato più volte in rapida successione.

### ✓ Vedere anche

Per informazioni sulla messa a fuoco, fate riferimento a pagina 81. L'opzione **Segnale acustico** nel menu impostazioni (☐ 141) può essere utilizzata per attivare o disattivare l'altoparlante del segnale acustico.

Illuminatore ausiliario AF

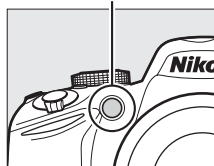

# Modo Area AF

Consente di scegliere come viene selezionato il punto AF per l'autofocus. Notate che **[AF] (AF ad area dinamica)** e **[3D] (Tracking 3D (11 punti))** non sono disponibili quando è selezionato **AF-S** come modo di messa a fuoco.

Opzione	Descrizione
[AF] <b>AF a punto singolo</b>	L'utente seleziona il punto AF mediante il multi-selettore (□ 40); la fotocamera mette a fuoco solo sul soggetto nel punto AF selezionato. Utilizzate questa opzione per soggetti fissi.
[AF] <b>AF ad area dinamica</b>	<b>Nei modi di messa a fuoco AF-A e AF-C</b> , l'utente seleziona il punto AF mediante il multi-selettore (□ 40), ma la fotocamera metterà a fuoco in base alle informazioni ottenute dai punti AF circostanti se il soggetto lascia per breve tempo il punto selezionato. Da usare per soggetti in movimento casuale.
[3D] <b>Tracking 3D (11 punti)</b>	<b>Nei modi di messa a fuoco AF-A e AF-C</b> , l'utente seleziona il punto AF mediante il multi-selettore (□ 40). Se il soggetto si sposta in seguito alla messa a fuoco, la fotocamera usa il tracking 3D per selezionare un nuovo punto AF e mantiene la messa a fuoco bloccata sul soggetto originale mentre il pulsante di scatto viene premuto a metà corsa. Se il soggetto esce dall'area del mirino, togliete il dito dal pulsante di scatto e ricomponete la foto con il soggetto nel punto AF selezionato.
[AF] <b>Area AF auto</b>	La fotocamera rileva il soggetto e seleziona il punto AF automaticamente.

## 1 Posizionate il cursore nel display informazioni.

Se le informazioni di ripresa non sono visualizzate nel monitor, premete il pulsante **[INFO]**. Premete nuovamente il pulsante **[INFO]** per posizionare il cursore nella visualizzazione informazioni.

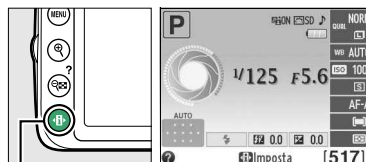

Pulsante **[INFO]**

Visualizzazione informazioni

## 2 Visualizzate le opzioni del modo area AF.

Evidenziate il modo area AF attuale nel display informazioni e premete **[OK]**.



### 3 Scegliere un modo area AF.

Evidenziate una delle seguenti opzioni e premete **OK**. Per tornare al modo di ripresa, premete il pulsante di scatto a metà corsa.



#### **Modulo area AF**

Il modo area AF usato quando le foto sono inquadrature nel mirino può essere inoltre selezionato mediante l'opzione **Modulo area AF > Mirino** nel menu impostazioni (☰ 127). Le selezioni del modo area AF effettuate in modi di ripresa diversi da **P**, **S**, **A** o **M** vengono reimpostate quando viene selezionato un altro modo di ripresa.

#### **Tracking 3D (11 punti)**

Quando il pulsante di scatto viene premuto a metà corsa, i colori dell'area circostante il punto AF vengono memorizzati nella fotocamera. Di conseguenza il tracking 3D potrebbe non produrre i risultati previsti con soggetti che sono dello stesso colore dello sfondo.

#### **Vedere anche**

Per informazioni sui modi di area AF disponibili nel live view, fate riferimento a pagina 82.



## Selezione punti AF

Nel modo di messa a fuoco manuale o quando l'autofocus è combinato con modi area AF diversi da  (**Area AF auto**), è possibile scegliere tra 11 punti AF, consentendo la composizione di fotografie con il soggetto principale quasi ovunque nell'inquadratura.

- 1 Scegliete un modo area AF diverso da  (**Area AF auto**;  38).





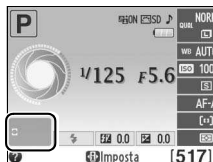
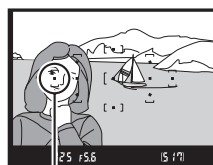

- 2 Selezionate il punto AF.

Utilizzate il multi-selettore per selezionare il punto AF sul mirino o nella visualizzazione informazioni mentre gli esposimetri sono attivi. Premete  per selezionare il punto AF centrale.



## Blocco della messa a fuoco

Il blocco della messa a fuoco serve per modificare l'inquadratura dopo la messa a fuoco nei modi di messa a fuoco **AF-A**, **AF-S** e **AF-C** ( 35), permettendovi di eseguire la messa a fuoco di un soggetto anche se questo non sarà in un punto AF nella composizione finale. Se la fotocamera non è in grado di mettere a fuoco con l'autofocus ( 36), il blocco della messa a fuoco può essere inoltre usato per ricomporre la foto dopo la messa a fuoco su un altro soggetto alla stessa distanza di quello originale. Il blocco della messa a fuoco è efficace quando è selezionata un'opzione diversa da  (**Area AF auto**) per il modo area AF ( 38).

- 1 Mettete a fuoco.

Portate il soggetto nel punto AF selezionato e premete a metà corsa il pulsante di scatto per avviare la messa a fuoco. Verificate che l'indicatore di messa a fuoco () sia visualizzato nel mirino.





## 2 Bloccate la messa a fuoco.

**Modi di messa a fuoco AF-A e AF-C:** con il pulsante di scatto premuto a metà corsa (1), premete il pulsante  $\text{AE-L/AF-L}$  (2) per bloccare la messa a fuoco e l'esposizione (un'icona AE-L verrà visualizzata nel mirino; □ 61). La messa a fuoco rimane bloccata quando il pulsante  $\text{AE-L/AF-L}$  è premuto, anche se in seguito il dito viene rimosso dal pulsante di scatto.

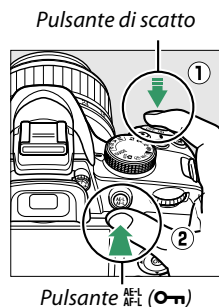

**Modo messa a fuoco AF-S:** la messa a fuoco si blocca automaticamente in seguito alla visualizzazione dell'indicatore di messa a fuoco e rimane bloccata finché non toglierete il dito dal pulsante di scatto. La messa a fuoco può inoltre essere bloccata premendo il pulsante  $\text{AE-L/AF-L}$  (vedere sopra).

## 3 Ricomponete la fotografia e scattate.

La messa a fuoco rimane bloccata tra gli scatti se si tiene premuto il pulsante di scatto a metà corsa (AF-S) o il pulsante  $\text{AE-L/AF-L}$ , consentendo di eseguire più fotografie in sequenza con la stessa impostazione di messa a fuoco.

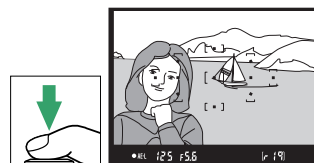

Si sconsiglia di modificare la distanza tra la fotocamera e il soggetto mentre è attivo il blocco della messa a fuoco. Se il soggetto si muove, eseguite nuovamente la messa a fuoco alla nuova distanza.

### Pulsante $\text{AE-L/AF-L}$ (2)

L'opzione **Pulsanti > Funzione pulsante AE-L/AF-L** nel menu impostazioni (□ 143) controlla il comportamento del pulsante  $\text{AE-L/AF-L}$ .

# Messa a fuoco manuale

La messa a fuoco manuale può essere utilizzata quando non si utilizza un obiettivo AF-S o AF-I o quando l'autofocus non produce i risultati auspicati (☐ 36).

## 1 Impostate il selettore del modo di messa a fuoco dell'obiettivo.

Se l'obiettivo è dotato di un commutatore modo A-M o M/A-M, fate scorrere l'interruttore su **M**.

Commutatore modo A-M      Commutatore modo M/A-M



## 2 Mettete a fuoco.

Per eseguire la messa a fuoco manuale, regolate l'anello di messa a fuoco dell'obiettivo finché l'immagine visualizzata sul campo opaco del mirino non è a fuoco. Le foto possono essere scattate in qualsiasi momento, anche se l'immagine non è a fuoco.

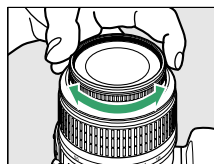

### ■ Telemetro elettronico

Se l'obiettivo ha un'apertura massima di f/5.6 o più veloce, l'indicatore di messa a fuoco del mirino può essere usato per confermare se il soggetto nel punto AF selezionato sia a fuoco (può essere selezionato un punto AF qualsiasi degli 11 punti AF). Dopo avere portato il soggetto nel punto AF selezionato, premete il pulsante di scatto a metà corsa e ruotate l'anello di messa a fuoco dell'obiettivo finché non verrà visualizzato l'indicatore di messa a fuoco (●). Con i soggetti elencati a pagina 36, l'indicatore di messa a fuoco potrebbe essere visualizzato anche quando il soggetto non è a fuoco; assicuratevi della messa a fuoco nel mirino prima di scattare la foto.



### **Selezione della messa a fuoco manuale con la fotocamera**

Se l'obiettivo supporta M/A (esclusione dell'autofocus manuale), la messa a fuoco manuale può inoltre essere selezionata impostando il modo di messa a fuoco della fotocamera a **MF** (messa a fuoco manuale; □ 35). La messa a fuoco può quindi essere regolata manualmente, indipendentemente dal modo selezionato con l'obiettivo.



### **Posizione del piano focale**

Per determinare la distanza tra il soggetto e la fotocamera, potete eseguire una misurazione prendendo come riferimento l'indicatore del piano focale sul corpo della fotocamera. La distanza fra la flangia di innesto obiettivo e il piano focale è di 46,5 mm.

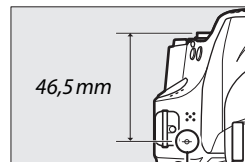

*Indicatore del piano focale*

### **Indicatore di esposizione**

Se lo si desidera, l'indicatore di esposizione può essere utilizzato per determinare se il punto AF per la messa a fuoco manuale si trova davanti o dietro al soggetto (□ 142).



# Qualità e dimensione immagine



La qualità immagine e la dimensione immagine, insieme, determinano lo spazio occupato da ciascuna foto sulla memory card. Le immagini di dimensioni maggiori con qualità migliore possono essere stampate in formati più grandi, tuttavia richiedono maggiore spazio in memoria, consentendo la memorizzazione di un numero minore di tali immagini nella card di memoria (☐ 188).

## Qualità dell'immagine

È possibile scegliere un formato file ed un rapporto di compressione (qualità immagine).

Opzione	Tipo file	Descrizione
NEF (RAW) + JPEG Fine	NEF/ JPEG	Vengono salvate due foto: un'immagine in formato NEF (RAW) ed una foto JPEG qualità Fine.
NEF (RAW)	NEF	I dati RAW a 12 bit provenienti dal sensore di immagine vengono salvati direttamente nella scheda di memoria. Le impostazioni come il bilanciamento del bianco e il contrasto possono essere regolate dopo avere eseguito gli scatti.
JPEG Fine	JPEG	Registrare le immagini in formato JPEG con un rapporto di compressione di circa 1 : 4 (qualità immagine Fine).
JPEG Normal		Registrare le immagini in formato JPEG con un rapporto di compressione di circa 1 : 8 (qualità immagine Normal).
JPEG Basic		Registrare le immagini in formato JPEG con un rapporto di compressione di circa 1 : 16 (qualità immagine Basic).

### 1 Posizionate il cursore nel display informazioni.

Se le informazioni di ripresa non sono visualizzate nel monitor, premete il pulsante . Premete nuovamente il pulsante  per posizionare il cursore nella visualizzazione informazioni.

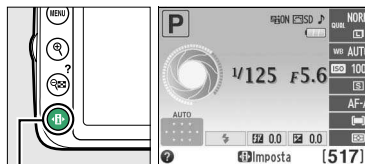

Pulsante 

Visualizzazione informazioni

### 2 Visualizzate le opzioni di qualità dell'immagine.

Evidenziate la qualità immagine attuale nel display informazioni e premete .



### 3 Scegliete un tipo di file.

Evidenziate un'opzione e premete . Per tornare al modo di ripresa, premete il pulsante di scatto a metà corsa.



### **Immagini NEF (RAW)**

Si noti che l'opzione selezionata per la dimensione immagine non ha effetto sulla dimensione delle immagini NEF (RAW) e NEF (RAW)+JPEG. **Stampa data** (☞ 144) non è disponibile con le impostazioni di qualità immagine di NEF (RAW) o NEF (RAW)+JPEG.

Le immagini NEF (RAW) possono essere visualizzate sulla fotocamera oppure utilizzando software come Capture NX 2 (disponibile separatamente; ☞ 176) o ViewNX 2 (incluso nel CD ViewNX 2 fornito). È possibile creare copie delle immagini NEF (RAW) in formato JPEG utilizzando l'opzione **Elaborazione NEF (RAW)** nel menu di ritocco (☞ 157).

### **NEF (RAW) + JPEG Fine**

Quando delle foto scattate con **NEF (RAW) + JPEG fine** vengono visualizzate sulla fotocamera, verrà mostrata solo la foto JPEG. Quando vengono cancellate foto scattate con queste impostazioni, verranno cancellate sia le immagini NEF, sia quelle JPEG.

### **Menu di ripresa**

La qualità dell'immagine può essere inoltre regolata mediante l'opzione **Qualità dell'immagine** nel menu di ripresa (☞ 127).





### **Pulsante Fn**

La qualità e le dimensioni dell'immagine possono essere altresì regolate premendo il pulsante **Fn** e ruotando la ghiera di comando (☞ 143).





# Dimensione dell'immagine

Le dimensioni dell'immagine vengono misurate in pixel. Scegliete una delle seguenti opzioni:

Dimensione dell'immagine	Dimensione (pixel)	Dimensione di stampa (cm)*
 <b>Grande</b>	6016 × 4000	50,9 × 33,9
 <b>Medio</b>	4512 × 3000	38,2 × 25,4
 <b>Piccolo</b>	3008 × 2000	25,5 × 16,9

\* Dimensioni approssimate quando si stampa a 300 dpi. La dimensione di stampa in pollici è uguale alla dimensione dell'immagine in pixel divisa per la risoluzione stampante in dots per inch (dpi; 1 pollice = circa 2,54 cm).

## 1 Posizionate il cursore nel display informazioni.

Se le informazioni di ripresa non sono visualizzate nel monitor, premete il pulsante . Premete nuovamente il pulsante  per posizionare il cursore nella visualizzazione informazioni.

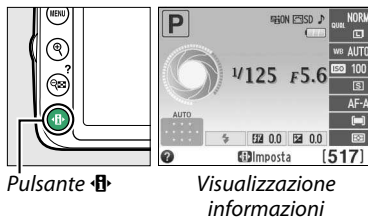

## 2 Visualizzate le opzioni di dimensione dell'immagine.

Evidenziate la dimensione immagine attuale nel display informazioni e premete .



## 3 Scegliete una dimensione dell'immagine.

Evidenziate un'opzione e premete . Per tornare al modo di ripresa, premete il pulsante di scatto a metà corsa.



### **Menu di ripresa**

La dimensione dell'immagine può essere inoltre regolata mediante l'opzione **Dimensione dell'immagine** nel menu di ripresa (□ 127).



### **Pulsante Fn**

La qualità e le dimensioni dell'immagine possono essere altresì regolate premendo il pulsante **Fn** e ruotando la ghiera di comando (□ 143).

# Utilizzo del flash incorporato

La fotocamera supporta una vasta gamma di modi flash per fotografare soggetti scarsamente illuminati o in controluce.

■ **Uso del flash incorporato: Modi**     e 

**1** Scegliete un modo flash (📖 48).

**2** Scattate le foto.

Il flash si solleva quando necessario quando viene premuto il pulsante di scatto a metà corsa e si attiva al momento dello scatto della foto. *Se il flash non si solleva automaticamente, NON cercare di sollevarlo manualmente. La mancata osservanza di questa precauzione potrebbe arrecare danni al flash.*

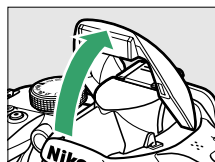

■ **Uso del flash incorporato: Modi P, S, A ed M**

**1** Sollevate il flash.

Premete il pulsante  per sollevare il flash.

**2** Scegliete un modo flash (📖 48).

**3** Scattate le foto.

Il flash si attiva quando viene scattata una fotografia.

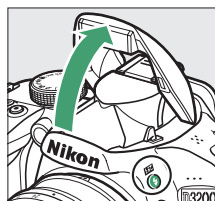

Pulsante 

 **Per abbassare il flash incorporato**

Per prolungare la durata della batteria quando il flash non è in uso, riportatelo in posizione di chiusura premendolo delicatamente verso il basso finché non scatterà in posizione.

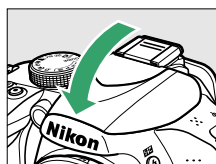

# Modo flash

I modi flash disponibili variano in base alle opzioni di scatto:

AUTO,  ,  ,  ,			
AUTO	Auto	AUTO SLOW	Slow sync auto + occhi rossi
AUTO	Auto + riduzione occhi rossi	SLOW	Sincro auto su tempi lenti
	Senza flash		Senza flash
P, A		S, M	
	Fill flash		Fill flash
	Riduzione occhi rossi		Riduzione occhi rossi
SLOW	Sincro su tempi lenti + occhi rossi	REAR	Sincro sulla seconda tendina
SLOW	Sincro su tempi lenti		
REAR *	Seconda tendina + sincro su tempi lenti		

\* SLOW appare nel display informazioni quando l'impostazione è completa.

## 1 Posizionate il cursore nel display informazioni.

Se le informazioni di ripresa non sono visualizzate nel monitor, premete il pulsante . Premete nuovamente il pulsante per posizionare il cursore nella visualizzazione informazioni.

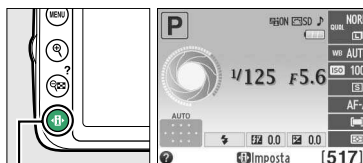

Pulsante Visualizzazione informazioni

## 2 Visualizzate le opzioni del modo flash.

Evidenziate il modo flash attuale nel display informazioni e premete .

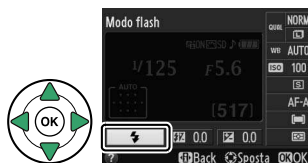

## 3 Scegliete un modo flash.

Evidenziate un modo e premete . Per tornare al modo di ripresa, premete il pulsante di scatto a metà corsa.

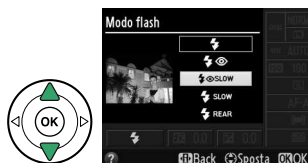



## Modi flash

I modi flash elencati alla pagina precedente possono combinare una o più delle seguenti impostazioni, come indicato dall'icona del modo flash:

- **AUTO (flash automatico)**: quando l'illuminazione è scarsa o il soggetto è in controluce, il flash si alza automaticamente quando il pulsante di scatto viene premuto a metà corsa e si attiva in base alle necessità.
- **☹ (riduzione occhi rossi)**: utilizzate questa opzione per i ritratti. L'illuminatore riduzione occhi rossi si illumina prima dello scatto del flash, riducendo l'effetto "occhi rossi".
- **⊕ (no)**: il flash non si attiva anche quando l'illuminazione è scarsa o il soggetto è in controluce.
- **SLOW (sincro su tempi lenti)**: il tempo di posa rallenta automaticamente per catturare l'illuminazione dello sfondo di notte o in condizioni di luce scarsa. Usatelo per includere l'illuminazione dello sfondo nei ritratti.
- **REAR (sincro sulla seconda tendina)**: Il flash scatta appena prima della chiusura dell'otturatore, creando una scia di luce dietro alle fonti di luce (in basso a destra). Se questa icona non è visualizzata, il flash scatterà appena l'otturatore si apre (sincro sulla prima tendina; l'effetto prodotto con fonti di luce in movimento è mostrato in basso a sinistra).





*Sincro sulla prima tendina*



*Sincro sulla seconda tendina*

## Scelta di un modo flash

Il modo flash può essere inoltre selezionato premendo il pulsante  e ruotando la ghiera di comando (nei modi P, S, A e M, sollevate il flash prima di usare il pulsante  per scegliere il modo flash).

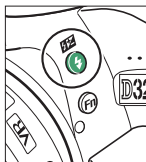

*Pulsante  
*

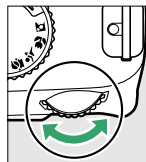

*Ghiera di  
comando*

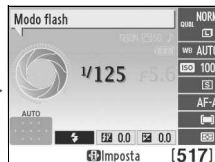

*Visualizzazione  
informazioni*

## Flash incorporato







Per informazioni sugli obiettivi che possono essere usati con il flash incorporato, si veda a pagina 170. Rimuovete i paraluce onde evitare ombre. Il flash ha un raggio minimo di 0,6 m e non può essere usato nel campo macro degli obiettivi zoom con funzione macro.

Se si utilizza il flash incorporato per più scatti consecutivi, il pulsante di scatto potrebbe essere disattivato brevemente per proteggere il flash. Il flash può essere utilizzato nuovamente dopo una breve pausa.



### **Tempi di posa disponibili con il flash incorporato**

Il tempo di posa è ristretto alle seguenti gamme quando viene usato il flash incorporato:

Modo	Tempo di posa	Modo	Tempo di posa
     A	$1/200-1/60$ sec.	S	$1/200-30$ sec.
	$1/200-1/30$ sec.	M	$1/200-30$ sec., posa B
	$1/200-1$ sec.		

Sono disponibili tempi di posa lunghi fino a 30 sec. nei modi sincro su tempi lenti, seconda tendina + sincro su tempi lenti e sincro su tempi lenti + riduzione occhi rossi.

### **Diaframma, sensibilità e campo di utilizzo del flash**

Il campo di utilizzo del flash varia in base a sensibilità (equivalenza ISO) e diaframma.

Diaframma alla sensibilità ISO equivalente a							Campo approssimativo
100	200	400	800	1600	3200	6400	m
1.4	2	2.8	4	5.6	8	11	1,0-8,5
2	2.8	4	5.6	8	11	16	0,7-6,0
2.8	4	5.6	8	11	16	22	0,6-4,2
4	5.6	8	11	16	22	32	0,6-3,0
5.6	8	11	16	22	32	—	0,6-2,1
8	11	16	22	32	—	—	0,6-1,5
11	16	22	32	—	—	—	0,6-1,1
16	22	32	—	—	—	—	0,6-0,7

# Sensibilità ISO

La "sensibilità ISO" è l'equivalente digitale della sensibilità della pellicola. All'aumentare della sensibilità ISO, diviene necessaria meno luce per produrre un'esposizione, permettendo tempi di posa più rapidi o aperture più piccole, ma aumentando la probabilità che appaiano disturbi (pixel luminosi distribuiti in modo casuale, effetto nebbia o linee nelle foto; il disturbo è particolarmente probabile all'impostazione Hi 1, equivalente a ISO 12.800). La scelta di **Auto** permette alla fotocamera di impostare automaticamente la sensibilità ISO in base alle condizioni di luce.

Modo	Sensibilità ISO
AUTO,	Auto
P, S, A, M	100–6.400 in incrementi di 1 EV; Hi 1
Altri modi di ripresa	Auto; 100–6.400 in incrementi di 1 EV; Hi 1

## 1 Posizionate il cursore nel display informazioni.

Se le informazioni di ripresa non sono visualizzate nel monitor, premete il pulsante . Premete nuovamente il pulsante per posizionare il cursore nella visualizzazione informazioni.

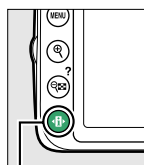

Pulsante

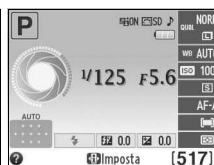

Visualizzazione informazioni

## 2 Visualizzate le opzioni di sensibilità ISO.

Evidenziate la sensibilità ISO attuale nel display informazioni e premete .



## 3 Scegliete una sensibilità ISO.

Evidenziate un'opzione e premete . Per tornare al modo di ripresa, premete il pulsante di scatto a metà corsa.



### **Auto**

Se la ghiera dei modi viene ruotata su **P, S, A** o **M** dopo avere selezionato **Auto** come sensibilità ISO in un altro modo, verrà ripristinata la sensibilità ISO selezionata per ultima nel modo **P, S, A** o **M**. Notate che se la sensibilità ISO selezionata dall'utente è maggiore del valore selezionato per l'opzione **Impostazioni sensibilità ISO > Controllo automatico ISO > Sensibilità massima** nel menu impostazioni, verrà invece usato il valore selezionato per **Sensibilità massima** (☐ 129).

### **Menu di ripresa**

La sensibilità ISO può essere inoltre regolata mediante l'opzione **Impostazioni sensibilità ISO** nel menu di ripresa (☐ 127).



### **Vedere anche**

Per informazioni su come abilitare il controllo automatico ISO nei modi **P, S, A** o **M**, fate riferimento a pagina 129. Per informazioni sull'utilizzo dell'opzione **Riduzione disturbo** nel menu di ripresa per ridurre il disturbo a sensibilità ISO elevate, fate riferimento a pagina 131. Per informazioni sull'uso del pulsante **Fn** e sulla ghiera di comando per selezionare la sensibilità ISO, si veda pagina 143.



# Modi P, S, A e M

## Tempo di posa e diaframma

I modi P, S, A e M offrono differenti gradi di controllo su tempo di posa e apertura:



Modo		Descrizione
<b>P</b>	Auto programmato (☐ 54)	La fotocamera imposta tempo di posa e apertura per un'esposizione ottimale. Consigliato per istantanee e in altre situazioni in cui vi sia poco tempo per regolare le impostazioni della fotocamera.
<b>S</b>	Auto a priorità di tempi (☐ 55)	L'utente sceglie il tempo di posa; la fotocamera seleziona l'apertura per ottenere i migliori risultati possibili. Da utilizzare per bloccare o rendere confuso il movimento.
<b>A</b>	Auto a priorità di diaframmi (☐ 56)	L'utente sceglie l'apertura; la fotocamera seleziona il tempo di posa per ottenere i migliori risultati possibili. Da utilizzare per sfumare lo sfondo o per mettere a fuoco il soggetto e lo sfondo.
<b>M</b>	Manuale (☐ 57)	L'utente controlla sia il tempo di posa, sia l'apertura. Impostate il tempo di posa a "posa B" o "posa T" per esposizioni lunghe.

### ✓ Ghiera diaframma

Quando utilizzate un obiettivo CPU dotato di ghiera diaframma (☐ 168), bloccate la ghiera sul diaframma minimo (numero f/ più elevato). Gli obiettivi di tipo G non sono dotati di ghiera diaframma.

### ✓ Tempo di posa e diaframma

La stessa esposizione può essere ottenuta con differenti combinazioni di tempo di posa e diaframma. Tempi di posa rapidi e aperture ampie bloccano gli oggetti in movimento e ammorbidiscono i dettagli dello sfondo, mentre tempi di posa lenti e aperture ridotte sfumano gli oggetti in movimento e fanno notare i particolari dello sfondo.



Tempo di posa rapido  
(1/1.600 sec.)



Tempo di posa lungo  
(1 sec)



Apertura diaframma  
maggiore (f/5.6)



Apertura diaframma  
ridotta (f/22)

(Ricordate che maggiore è il numero f/, minore è il diaframma).

## Modo P (Auto programmato)

In questo modo, la fotocamera regola automaticamente il tempo di posa e l'apertura per esposizioni ottimali nella maggior parte delle situazioni. Questo modo è consigliato per le istantanee e altre situazioni in cui si preferisce lasciare decidere alla fotocamera il tempo di posa e il diaframma. Per fotografare nel modo auto programmato:

### 1 Ruotate la ghiera di selezione modo su P.

Ghiera di selezione modo

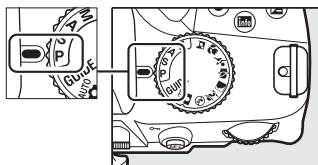

### 2 Componete l'immagine, mettete a fuoco e scattate.

#### Programma flessibile

Nel modo P, possono essere selezionate diverse combinazioni di tempo di posa e di apertura, ruotando la ghiera di comando ("programma flessibile"). Ruotate la ghiera verso destra per diaframmi più aperti (numero f/ ridotto) che consentono di sfumare i dettagli dello sfondo o per tempi di posa veloci che consentono di "fermare" i movimenti. Ruotate la ghiera verso sinistra per diaframmi più chiusi (numero f/ elevato) che consentono di aumentare la profondità di campo o per tempi di posa lunghi che consentono di sfocare i movimenti. Tutte le combinazioni producono la stessa esposizione. Mentre è attivo il programma flessibile, appare un indicatore  (P<sub>f</sub>) nel mirino e nella visualizzazione informazioni. Per ripristinare le impostazioni predefinite del tempo di posa e del diaframma, ruotate la ghiera di comando finché l'indicatore non sarà più visualizzato, scegliete un altro modo o spegnete la fotocamera.

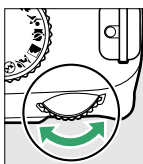

Ghiera di comando



## Modo S (Auto a priorità di tempi)

Nel modo Auto a priorità di tempi, l'utente seleziona il tempo di posa, mentre la fotocamera seleziona automaticamente il diaframma per garantirvi un'esposizione ottimale. Utilizzate tempi di posa lunghi per conferire movimento sfocando i soggetti in movimento e tempi di posa veloci per "fermare" i movimenti.



Tempo di posa veloce ( $1/1.600$  sec.)

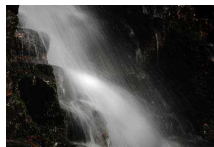

Tempo di posa lungo (1 sec)

Per fotografare nel modo Auto a priorità di tempi:

### 1 Ruotate la ghiera dei modi su S.

Ghiera di selezione modo

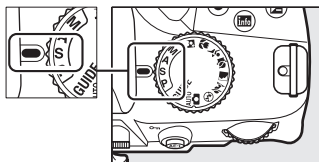

### 2 Scegliete un tempo di posa.

Il tempo di posa è visualizzato nel mirino e nella visualizzazione informazioni. Ruotate la ghiera di comando per scegliere il tempo di posa desiderato nei valori compresi fra 30 sec. e  $1/4.000$  sec.

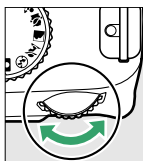

Ghiera di comando



### 3 Componete l'immagine, mettete a fuoco e scattate.

## Modo A (Auto a priorità di diaframmi)

Nel modo Auto a priorità di diaframmi, l'utente seleziona il diaframma, mentre la fotocamera seleziona automaticamente il tempo di posa per garantirvi l'esposizione ottimale. I diaframmi aperti (numero *f*/ ridotto) riducono la profondità di campo, sfocando gli oggetti dietro e davanti al soggetto principale. I diaframmi chiusi (numero *f*/ elevato) aumentano la profondità di campo, evidenziando i dettagli sullo sfondo e in primo piano. Profondità di campo ridotte sono in genere utilizzate nei ritratti per sfocare i dettagli dello sfondo, mentre profondità di campo maggiori sono impiegate nelle fotografie di panorami per mettere a fuoco sfondo e primo piano.



Apertura diaframma maggiore (*f*/5.6)



Apertura diaframma ridotta (*f*/22)

Per fotografare nel modo Auto a priorità di diaframmi:

### **1** Ruotate la ghiera di selezione modo su **A**.

Ghiera di selezione modo

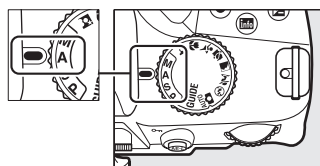

### **2** Scegliete un diaframma.

Il tempo di posa è visualizzato nel mirino e nella visualizzazione informazioni. Ruotate la ghiera di comando per scegliere il diaframma desiderato nei valori compresi fra il minimo e il massimo per l'obiettivo.

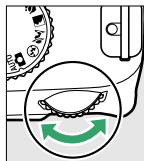

Ghiera di comando

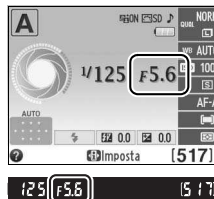

### **3** Componete l'immagine, mettete a fuoco e scattate.



# Modo M (Manuale)

Nel modo di esposizione manuale, l'utente controlla sia il tempo di posa che il diaframma. Per fotografare nel modo esposizione manuale:

## 1 Ruotate la ghiera di selezione modo su M.

Ghiera di selezione modo

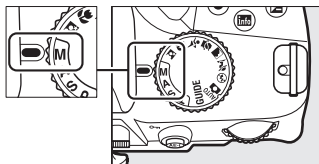

## 2 Scegliete diaframma e tempo di posa.

Controllando l'indicatore di esposizione (si veda di seguito), regolate il tempo di posa e il diaframma. Il tempo di posa è selezionato ruotando la ghiera di comando: scegliete fra valori compresi fra 30 sec. e  $1/4.000$  sec. oppure selezionate "posa B" o "posa T" per mantenere aperto l'otturatore per un tempo indefinito, per ottenere un'esposizione lunga (☰ 58). L'apertura è selezionata premendo il pulsante  (⊗) e ruotando la ghiera di comando: scegliete fra valori compresi fra il minimo e il massimo per l'obiettivo. Il tempo di posa e l'apertura sono visualizzati nel mirino e nella visualizzazione informazioni.

Tempo di posa

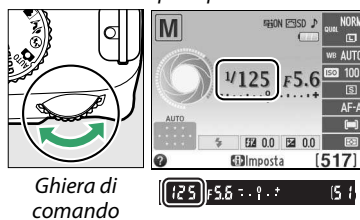

Ghiera di comando

Diaframma

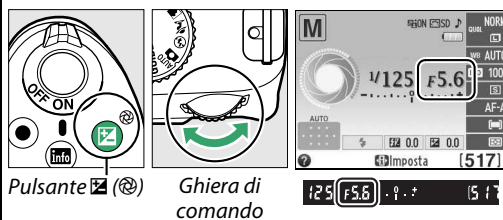

Pulsante  (⊗)

Ghiera di comando

## 3 Componete l'immagine, mettete a fuoco e scattate.

### Indicatore di esposizione

Se è collegato un obiettivo CPU ed è selezionato un tempo di posa diverso da "Bulb (posa B)" o "Time (posa T)", l'indicatore di esposizione nel mirino e nella visualizzazione informazioni indica se la fotografia sarà sovra o sotto-esposta con le impostazioni attuali (le figure presentate di seguito mostrano la visualizzazione nel mirino). Se i limiti del sistema di misurazione dell'esposizione vengono superati, l'indicatore lampeggia.

Esposizione ottimale	Sottoesposizione di $1/3$ EV	Sovraesposto di più di 2 EV
- . 0 . +	- . 0 . +	- . 0 . + ■■■■■▶

## ■ Tempi di esposizione lunghi (solo modo M)

Selezionate i seguenti tempi di posa per esposizioni prolungate di luci in movimento, stelle, paesaggi notturni o fuochi d'artificio.

- **Posa B (b u l b)**: L'otturatore rimane aperto mentre il pulsante di scatto viene mantenuto premuto. Onde evitare sfocature, utilizzate un treppiedi o un cavo di scatto opzionale MC-DC2 (☐ 177).
- **Posa T (- -)**: Richiede un comando a distanza opzionale ML-L3 (☐ 177). Avviate l'esposizione premendo il pulsante di scatto dell'ML-L3. L'otturatore rimane aperto per trenta minuti o fino ad una seconda pressione del pulsante.



Lunghezza dell'esposizione: 35 sec.  
Diaframma: f/25

## 1 Preparate la fotocamera.

Installate la fotocamera su un treppiedi oppure collocatela su una superficie piana e stabile. Per evitare che la luce entri tramite il mirino e interferisca con l'esposizione, rimuovete l'oculare in gomma e coprite il mirino con il coprioculare DK-5 in dotazione (☐ 34). Onde evitare cali di alimentazione prima che l'esposizione sia completa, usate una batteria EN-EL14 completamente carica oppure un adattatore CA EH-5b e un connettore di alimentazione EP-5A opzionali. Si noti che potrebbe essere presente del disturbo (punti luminosi, pixel luminosi distribuiti in modo casuale o effetto nebbia) nelle esposizioni lunghe; prima di eseguire la ripresa, scegliete **Sì** per l'opzione **Riduzione disturbo** nel menu di ripresa (☐ 131).

## 2 Ruotate la ghiera di selezione modo su M.

Ghiera di selezione modo

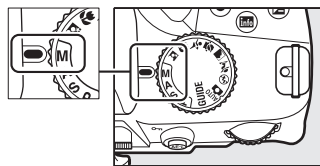

## 3 Scegliete un tempo di posa.

Ruotate la ghiera di comando per scegliere un tempo di posa Bulb (b u l b). Per un tempo di posa "Time" (- -), selezionate un modo di scatto comando a distanza (☐ 33) dopo aver selezionato il tempo di posa.

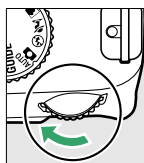

Ghiera di comando

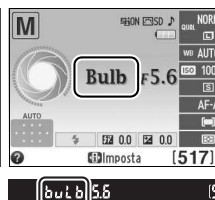

---

## 4 Aprite l'otturatore.

**Posa B:** Dopo avere messo a fuoco, premete il pulsante di scatto sulla fotocamera o sul cavo di scatto opzionale fino in fondo. Mantenete premuto il pulsante di scatto fino al termine dell'esposizione.

**Posa T:** Premete il pulsante di scatto dell'ML-L3 fino in fondo.

---

## 5 Chiudete l'otturatore.

**Posa B:** Rimuovete le dita dal pulsante di scatto.



**Posa T:** Premete il pulsante di scatto dell'ML-L3 fino in fondo. L'esposizione termina automaticamente dopo trenta minuti.





# Esposizione

## Misurazione esposimetrica

Scegliete come la fotocamera deve impostare l'esposizione nei modi **P**, **S**, **A** e **M** (in altri modi, la fotocamera seleziona automaticamente il metodo di misurazione esposimetrica).

Metodo	Descrizione
 <b>Misurazione matrix</b>	Consente di ottenere risultati naturali nella maggior parte delle situazioni. La fotocamera usa un sensore RGB da 420 pixel per misurare un'ampia area dell'inquadratura e imposta l'esposizione in base alla distribuzione contrasto, al colore, alla composizione e, con obiettivi di tipo G o D (□ 168), alle informazioni sulla distanza (misurazione Color Matrix 3D II; con altri obiettivi CPU, la fotocamera usa la misurazione Color Matrix II, che non include informazioni sulla distanza 3D).
 <b>Misuraz. pond. centrale</b>	La fotocamera misura l'intera inquadratura ma assegna il peso maggiore all'area centrale. Misurazione classica per ritratti; consigliata quando si utilizzano filtri con fattore di esposizione (fattore filtro) superiore a 1x.
 <b>Misurazione spot</b>	La fotocamera misura il punto AF attuale; da utilizzare per misurare soggetti non al centro dell'inquadratura (se è selezionato  <b>Area AF auto</b> per il modo area AF durante la fotografia tramite mirino, come descritto a pagina 38, la fotocamera misurerà il punto AF centrale). Assicuratevi che il soggetto sia esposto correttamente, anche se lo sfondo è molto più luminoso o più scuro.

### 1 Posizionate il cursore nel display informazioni.

Se le informazioni di ripresa non sono visualizzate nel monitor, premete il pulsante . Premete nuovamente il pulsante  per posizionare il cursore nella visualizzazione informazioni.

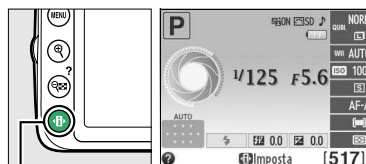

Pulsante 

Visualizzazione informazioni

### 2 Visualizzate le opzioni di misurazione esposimetrica.

Evidenziate il metodo di misurazione corrente nel display informazioni e premete .







### 3 Scegliete un metodo di misurazione esposimetrica.

Evidenziate un'opzione e premete . Per tornare al modo di ripresa, premete il pulsante di scatto a metà corsa.



# Blocco esposizione automatica

Usate il blocco esposizione automatica per ricomporre le foto dopo avere usato  (**Misuraz. pond. centrale**) e  (**Misurazione spot**) per misurare l'esposizione; notate che il blocco esposizione automatica non è disponibile nei modi  e .

## 1 Misurate l'esposizione.

Posizionate il soggetto al centro dell'inquadratura (misurazione ponderata centrale) o sul punto AF selezionato (misurazione spot) e premete il pulsante di scatto a metà corsa per impostare la messa a fuoco e misurare l'esposizione. Verificate che l'indicatore di messa a fuoco (●) sia visualizzato nel mirino.



## 2 Bloccate l'esposizione.

Con il pulsante di scatto premuto a metà corsa (①) e il soggetto posizionato nel punto AF, premete il pulsante  (●) (②) per bloccare l'esposizione..

Pulsante di scatto

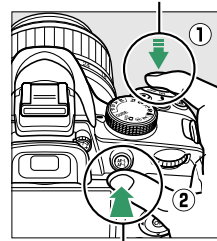

Pulsante  (●)

### Blocco esposizione automatica

Se è selezionato **Sì** per **Pulsanti > Pulsante di scatto AE-L** nel menu impostazioni (☰ 144), l'esposizione viene bloccata quando il pulsante di scatto viene premuto a metà corsa. Per informazioni su come cambiare il ruolo del pulsante , fate riferimento a **Pulsanti > Funzione pulsante AE-L/AF-L**.

Mentre è in funzione il blocco esposizione, un indicatore **AE-L** appare nel mirino.

 1/25 F5.6

## 3 Ricomponete l'immagine.

Tenendo premuto il pulsante , ricomponete la fotografia e scattate.

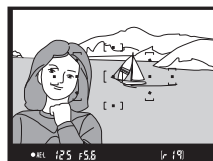

## **Menu di ripresa**

La misurazione esposimetrica può essere inoltre regolata usando l'opzione **Misurazione esposimetrica** nel menu di ripresa (☐ 127).



## **Regolazione del tempo di posa e del diaframma**



Quando il blocco esposizione è attivo, le impostazioni elencate di seguito possono essere modificate senza che venga cambiato il valore di misurazione esposimetrica calcolato:

<b>Modo</b>	<b>Impostazione</b>
Auto programmato	Tempo di posa e diaframma (programma flessibile; ☐ 54)
Auto a priorità di tempi	Tempo di posa
Auto priorità diaframmi	Diaframma

Non è possibile modificare il metodo di misurazione mentre è attivo il blocco esposizione.



# Compensazione dell'esposizione

La funzione di compensazione dell'esposizione è utilizzata per modificare il valore indicato dalla fotocamera, consentendo di ottenere foto più chiare o più scure. Risulta più efficace quando usato con  (**Misuraz. pond. centrale**) o  (**Misurazione spot**) ( 60). Scegliete un valore compreso tra -5 EV (sotto-esposizione) e +5 EV (sovra-esposizione) in incrementi di 1/3 EV. In generale, scegliete valori positivi per rendere più luminoso il soggetto, negativi per renderlo più scuro.



-1 EV





Nessuna compensazione dell'esposizione



+1 EV

## 1 Posizionate il cursore nel display informazioni.

Se le informazioni di ripresa non sono visualizzate nel monitor, premete il pulsante . Premete nuovamente il pulsante  per posizionare il cursore nella visualizzazione informazioni.

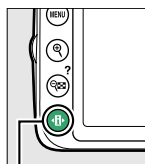

Pulsante 



Visualizzazione informazioni

## 2 Visualizzate le opzioni di compensazione dell'esposizione.

Evidenziate la compensazione dell'esposizione nel display informazioni e premete .



## 3 Scegliete un valore.

Evidenziate un valore e premete . Per tornare al modo di ripresa, premete il pulsante di scatto a metà corsa.



L'esposizione normale può essere ripristinata impostando la compensazione dell'esposizione su  $\pm 0$ . La compensazione dell'esposizione non viene ripristinata quando la fotocamera viene spenta.



### Pulsante (Ⓢ)

La compensazione dell'esposizione può essere impostata anche premendo il pulsante  (Ⓢ) e ruotando la ghiera di comando. Il valore selezionato è visualizzato nel mirino e nella visualizzazione informazioni.

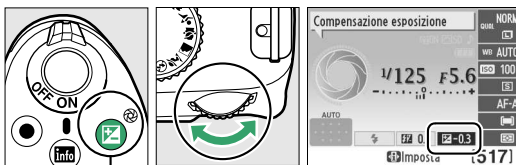

Pulsante  (Ⓢ)

Ghiera di comando



- 0,3 EV

+ 2 EV

### Modo M

Nel modo M, la compensazione dell'esposizione ha effetto solo sull'indicatore di esposizione; il tempo di posa e l'apertura non cambiano.

### Utilizzo di un flash

Quando è utilizzato un flash, la compensazione dell'esposizione influisce sia a livello di esposizione dello sfondo che di flash.





# Compensazione flash

La compensazione flash viene usata per alterare l'intensità del flash rispetto al livello consigliato dalla fotocamera, cambiando la luminosità del soggetto principale in relazione allo sfondo. Scegliete un valore compreso fra  $-3$  EV (più scuro) e  $+1$  EV (più luminoso) in incrementi di  $1/3$  EV; in generale, valori positivi rendono il soggetto più luminoso, mentre valori negativi lo rendono più scuro.

## 1 Posizionate il cursore nel display informazioni.

Se le informazioni di ripresa non sono visualizzate nel monitor, premete il pulsante **INFO**. Premete nuovamente il pulsante **INFO** per posizionare il cursore nella visualizzazione informazioni.

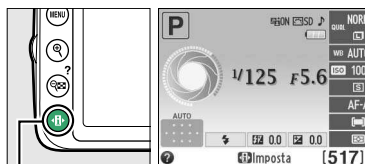

Pulsante **INFO**

Visualizzazione informazioni

## 2 Visualizzate le opzioni di compensazione flash.

Evidenziate la compensazione flash nel display informazioni e premete **OK**.





## 3 Scegliete un valore.

Evidenziate un valore e premete **OK**. Per tornare al modo di ripresa, premete il pulsante di scatto a metà corsa.



La potenza normale del flash può essere ripristinata impostando la compensazione flash su  $\pm 0$ . La compensazione flash non viene ripristinata quando la fotocamera viene spenta.

### Pulsanti (B) e (i)

La compensazione flash può essere inoltre impostata ruotando la ghiera di comando mentre si tengono premuti i pulsanti  (B) e  (i). Il valore selezionato è visualizzato nel mirino e nella visualizzazione informazioni.

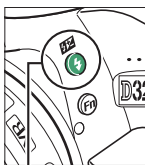

Pulsante  (B)

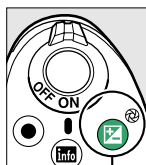

Pulsante  (i)

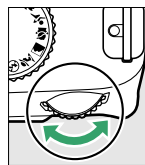

Ghiera di comando



-0,3 EV



+1 EV

### Flash esterni opzionali

La compensazione flash è inoltre disponibile con le unità flash opzionali che supportano il Nikon Creative Lighting System (CLS; fate riferimento a pagina 173). I modelli SB-910, SB-900, SB-800, SB-700 e SB-600 permettono inoltre l'uso della compensazione flash tramite i controlli presenti sull'unità flash. La compensazione flash selezionata con il flash esterno viene aggiunta alla compensazione flash selezionata con la fotocamera.

# Preservazione dei dettagli nelle alte luci e nelle ombre

## D-Lighting attivo

Quando è selezionato **Si**, la fotocamera regola automaticamente il D-Lighting attivo durante la ripresa per preservare i dettagli nelle alte luci e nelle zone d'ombra, creando foto con contrasto naturale. Utilizzate questa opzione per scene con alto contrasto, ad esempio quando fotografate scene all'aperto particolarmente luminose attraverso una porta o una finestra oppure riprendete soggetti in ombra in una giornata di sole.

È particolarmente efficace se utilizzata in abbinamento alla  **Misurazione matrix** (📖 60).



*D-Lighting attivo: No*



*D-Lighting attivo: Si*

### 1 Visualizzate le opzioni del D-Lighting attivo.

Per visualizzare i menu, premete il pulsante **MENU**. Evidenziate **D-Lighting attivo** nel menu di ripresa e premete ►.



*Pulsante MENU*

### 2 Scegliete un'opzione.

Selezionate **Si** o **No** e premete **OK**. Per tornare al modo di ripresa, premete il pulsante di scatto a metà corsa.

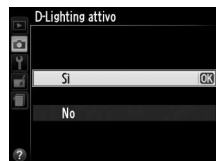

### **D-Lighting attivo**

Potrebbe apparire del disturbo (pixel illuminati disposti casualmente, effetto nebbia o linee) nelle foto scattate con il D-Lighting attivo. Con alcuni soggetti potrebbe presentarsi un'ombreggiatura irregolare. Il D-Lighting attivo non può essere usato con la sensibilità ISO Hi 1.

### **"D-Lighting attivo" contro "D-Lighting"**

L'opzione **D-Lighting attivo** nel menu di ripresa consente di regolare l'esposizione prima dello scatto per ottimizzare la gamma dinamica, mentre l'opzione **D-Lighting** nel menu di ritocco (📄 151) consente di ottimizzare la gamma dinamica delle fotografie dopo lo scatto.







### **Vedere anche**

Per informazioni sull'uso del pulsante **Fn** e sulla ghiera di comando per attivare/disattivare il D-Lighting attivo, si veda pagina 143.





# Bilanciamento del bianco

Il bilanciamento del bianco garantisce che i colori non siano influenzati dal colore della sorgente luminosa. Il Bilanciamento del bianco automatico è consigliato per la maggior parte delle fonti di illuminazione; nei modi **P**, **S**, **A** e **M**, altri valori possono essere selezionati se necessario, in base al tipo di fonte di illuminazione:

Opzione	Descrizione
<b>AUTO</b> Auto	Regolazione automatica del bilanciamento del bianco. Consigliato per la maggior parte delle situazioni.
 <b>Incandescenza</b>	Da utilizzare in presenza di luce incandescente.
 <b>Fluorescenza</b>	Da utilizzare in presenza delle fonti luminose elencate a pagina 70.
 <b>Sole diretto</b>	Da utilizzare con soggetti illuminati da luce solare diretta.
 <b>Flash</b>	Da utilizzare con il flash.
 <b>Nuvoloso</b>	Da utilizzare in presenza di luce solare filtrata da nuvole.
 <b>Ombra</b>	Da utilizzare in presenza di luce solare, con soggetti in ombra.
<b>PRE</b> Premisurazione manuale	Serve a misurare il bilanciamento del bianco o a copiare il bilanciamento del bianco da foto esistenti (☐ 72).

## 1 Posizionate il cursore nel display informazioni.

Se le informazioni di ripresa non sono visualizzate nel monitor, premete il pulsante . Premete nuovamente il pulsante  per posizionare il cursore nella visualizzazione informazioni.



Pulsante 



Visualizzazione informazioni

## 2 Visualizzate le opzioni del bilanciamento del bianco.

Evidenziate l'impostazione corrente di bilanciamento del bianco nel display informazioni e premete .





## 3 Selezionate un'opzione di bilanciamento del bianco.

Evidenziate un'opzione e premete . Per tornare al modo di ripresa, premete il pulsante di scatto a metà corsa.



## **Menu di ripresa**

Il bilanciamento del bianco può inoltre essere selezionato usando l'opzione **Bilanciamento del bianco** nel menu di ripresa (, 127), che può essere usata anche per una regolazione fine del bilanciamento del bianco (, 71) o per misurare un valore per il bilanciamento del bianco premisurato (, 72).





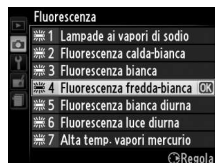









L'opzione  **Fluorescenza** nel menu **Bilanciamento del bianco** può essere usata per selezionare la fonte luminosa fra i tipi di lampada mostrati a destra.



## **Temperatura di colore**

Il colore percepito di una sorgente luminosa varia in base all'osservatore e ad altre condizioni. La temperatura di colore è una misura oggettiva del colore di una sorgente luminosa, definita in riferimento alla temperatura che un oggetto dovrebbe raggiungere per irradiare luce alla stessa lunghezza d'onda. Mentre sorgenti luminose con una temperatura di colore vicina a 5.000–5.500 K sembrano bianche, quelle con temperature di colore inferiori, come le lampadine a incandescenza, appaiono leggermente gialle o rosse. Le sorgenti luminose con una temperatura di colore più alta appaiono sfumate di blu. Le opzioni di bilanciamento del bianco della fotocamera sono adattate alle seguenti temperature di colore:

-  (Lampade ai vapori di sodio): **2.700 K**
-  (Incandescenza)/  
 (Fluorescenza calda-bianca): **3.000 K**
-  (Fluorescenza bianca): **3.700 K**
-  (Fluorescenza fredda-bianca): **4.200 K**
-  (Fluorescenza bianca diurna): **5.000 K**
-  (Sole diretto): **5.200 K**
-  (Flash): **5.400 K**
-  (Nuvoloso): **6.000 K**
-  (Fluorescenza luce diurna): **6.500 K**
-  (Alta temp. vapori mercurio): **7.200 K**
-  (Ombra): **8.000 K**

## **Pulsante Fn**

Per informazioni sull'uso del pulsante **Fn** e sulla ghiera di comando per selezionare un'opzione del bilanciamento del bianco, fate riferimento a pagina 143.

# Regolazione fine del bilanciamento del bianco

È possibile effettuare una regolazione fine del bilanciamento del bianco in modo da compensare eventuali variazioni del colore della sorgente luminosa o per introdurre in una foto una dominante colore intenzionale. Il bilanciamento del bianco può essere calibrato finemente mediante l'opzione **Bilanciamento del bianco** nel menu di ripresa.

## 1 Visualizzate le opzioni del bilanciamento del bianco.

Per visualizzare i menu, premete il pulsante MENU. Evidenziate **Bilanciamento del bianco** nel menu di ripresa e premete ► per visualizzare le opzioni del bilanciamento del bianco.



Pulsante MENU

## 2 Selezionate un'opzione di bilanciamento del bianco.

Evidenziate un'opzione diversa da **Premisurazione manuale** e premete ► (se è selezionato **Fluorescenza**, evidenziate un tipo di illuminazione e premete ►). Verranno visualizzate le opzioni per la regolazione fine mostrate a destra. La regolazione fine non è disponibile con il bilanciamento del bianco in **Premisurazione manuale**.

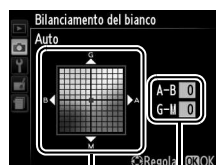

Coordinate

Regolazione

## 3 Eseguite la regolazione fine del bilanciamento del bianco.

Utilizzate il multiselettore per tarare il bilanciamento del bianco.

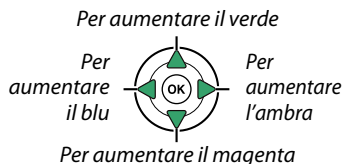

### Regolazione fine del bilanciamento del bianco

I colori presenti sugli assi di regolazione fine sono relativi, non assoluti. Ad esempio, lo spostamento del cursore su B (blu) dopo aver selezionato un'impostazione "calda" come (incandescenza), renderà le foto leggermente più "fredde", ma non effettivamente blu.

## 4 Salvate le modifiche e uscite.

Premete OK.



# Premisurazione manuale

La premisurazione manuale viene utilizzata per registrare e richiamare le impostazioni di bilanciamento del bianco personalizzate per scatti con sorgenti luminose varie o per compensare sorgenti luminose con una forte dominante di colore. Sono disponibili due metodi per l'impostazione della premisurazione del bilanciamento del bianco:

Metodo	Descrizione
Misura	Posizionate un oggetto di colore bianco o grigio neutro sotto la stessa luce che sarà utilizzata nello scatto finale e misurate il bilanciamento del bianco con la fotocamera (vedere di seguito).
Usa foto	Il bilanciamento del bianco viene copiato dall'immagine sulla card di memoria (📄 75).

## ■ Misurazione di un valore premisurato per il bilanciamento del bianco

### 1 Illuminate un oggetto di riferimento.

Posizionate un oggetto bianco o grigio neutro sotto la stessa illuminazione che sarà utilizzata nello scatto finale.

### 2 Visualizzate le opzioni del bilanciamento del bianco.

Per visualizzare i menu, premete il pulsante MENU. Evidenziate **Bilanciamento del bianco** nel menu di ripresa e premete ► per visualizzare le opzioni del bilanciamento del bianco. Evidenziate **Premisurazione manuale** e premete ►.



Pulsante MENU

### 3 Selezionate Misura.

Evidenziate **Misura** e premete ►. Saranno visualizzate le opzioni mostrate a destra; evidenziate **Si** e premete OK.

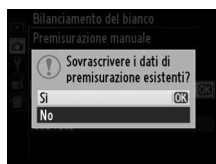

Prima dell'attivazione del modo di premisurazione della fotocamera, viene visualizzato il messaggio mostrato a destra.

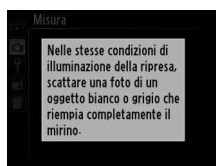

Quando la fotocamera è pronta per la misurazione del bilanciamento del bianco, nel mirino e nella visualizzazione informazioni appare **P** (PRE) lampeggiante.





## 4 Misurate il bilanciamento del bianco.

Prima che gli indicatori smettano di lampeggiare, inquadrare l'oggetto di riferimento in modo che riempia il mirino e premete il pulsante di scatto fino in fondo. Non viene registrata alcuna fotografia; il bilanciamento del bianco può essere misurato accuratamente anche quando la fotocamera non ha effettuato la messa a fuoco.



## 5 Verificate i risultati.

Se la fotocamera non è stata in grado di misurare un valore per il bilanciamento del bianco, verrà visualizzato il messaggio mostrato a destra e l'indicatore **Wb** lampeggerà nel mirino per circa otto secondi prima che la fotocamera torni al modo di ripresa. Per tornare immediatamente al modo di ripresa, premete il pulsante di scatto a metà corsa.

Se l'illuminazione è troppo scarsa o troppo intensa, è possibile che la fotocamera non sia in grado di misurare il bilanciamento del bianco. Apparirà un messaggio nella visualizzazione informazioni ed un **no Wb** lampeggiante nel mirino, per circa otto secondi. Tornate allo step 4 e misurate nuovamente il bilanciamento del bianco.



### **Misurazione del bilanciamento del bianco premisurato**

Se non viene eseguita alcuna operazione mentre i display lampeggiano, il modo di misurazione diretta termina nei tempi selezionati per l'opzione **Timer di autospegnimento** nel menu impostazioni (☞ 140). L'impostazione predefinita è di otto secondi.

### **Bilanciamento del bianco premisurato**

La fotocamera può salvare solo un valore alla volta per la premisurazione del bilanciamento del bianco; il valore esistente verrà sostituito quando viene misurato un nuovo valore. L'esposizione aumenta automaticamente di 1 EV durante la misurazione del bilanciamento del bianco; durante la ripresa nel modo **M**, regolate l'esposizione in modo che l'indicatore di esposizione mostri  $\pm 0$  (☞ 57).

### **Altri metodi per misurare il bilanciamento del bianco premisurato**

Per entrare nel modo di misurazione della premisurazione (vedere in precedenza) dopo avere selezionato la premisurazione del bilanciamento del bianco nella visualizzazione informazioni (☞ 69), premete  per alcuni secondi. Se il bilanciamento del bianco è stato assegnato al pulsante **Fn** (☞ 143) e la premisurazione del bilanciamento del bianco selezionata premendo il pulsante **Fn** e ruotando la ghiera di comando, la fotocamera entra inoltre nel modo di misurazione della premisurazione se viene tenuto premuto il pulsante **Fn** per alcuni secondi.

### **Impostazioni in studio**

Per la misurazione del bilanciamento del bianco premisurato, potete utilizzare un cartoncino grigio standard come riferimento per le riprese in studio.



## ■ Copia del bilanciamento del bianco da una fotografia

Seguite i passaggi riportati di seguito per copiare un valore di bilanciamento del bianco da una fotografia esistente sulla scheda di memoria.

### 1 Scegliete Premisurazione manuale.

Per visualizzare i menu, premete il pulsante MENU. Evidenziate **Bilanciamento del bianco** nel menu di ripresa e premete ► per visualizzare le opzioni del bilanciamento del bianco. Evidenziate **Premisurazione manuale** e premete ►.



Pulsante MENU

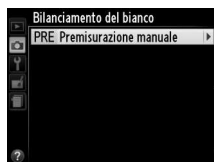

### 2 Scegliete Usa foto.

Evidenziate **Usa foto** e premete ►.

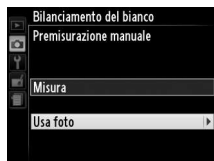

### 3 Scegliete Seleziona foto.

Selezionate **Seleziona foto** e premete ► (per ignorare i passaggi successivi e utilizzare l'ultima immagine selezionata per il bilanciamento del bianco premisurato, selezionate **Questa foto**).



### 4 Scegliete una cartella.

Selezionate la cartella contenente la foto originale e premete ►.



### 5 Evidenziate la foto originale.

Mantenete premuto il pulsante  per visualizzare l'immagine evidenziata a pieno formato.



### 6 Copiate il bilanciamento del bianco.

Premete  per impostare il bilanciamento del bianco premisurato sul valore di bilanciamento del bianco per la foto selezionata.









# Picture Control

Il sistema di Picture Control esclusivo di Nikon consente di condividere le impostazioni di elaborazione immagine, compresi nitidezza, contrasto, luminosità, saturazione e tinta, tra dispositivi e software compatibili.

## Selezione di un Picture Control

La fotocamera offre sei Picture Control. Nei modi **P**, **S**, **A**, e **M**, è possibile scegliere un Picture Control in base al soggetto o al tipo di scena (negli altri modi, la fotocamera seleziona un Picture Control automaticamente).

Opzione	Descrizione
 <b>Standard</b>	Elaborazione standard per risultati equilibrati. Consigliata per la maggior parte delle situazioni.
 <b>Neutro</b>	Elaborazione minima per risultati naturali. Scegliete questa opzione per fotografie che verranno successivamente sottoposte a elaborazioni o ritocchi complessi.
 <b>Saturo</b>	Le foto sono ottimizzate per un effetto stampa saturo. Scegliete questa opzione per far risaltare i colori primari nelle foto.
 <b>Monocromatico</b>	Per scattare fotografie monocromatiche.
 <b>Ritratto</b>	Per conferire una tonalità naturale e tenue alla pelle dei soggetti ritratti.
 <b>Paesaggio</b>	Per generare panorami e paesaggi metropolitani vivaci.

### 1 Visualizzate i Picture Control.

Per visualizzare i menu, premete il pulsante **MENU**. Evidenziate **Imposta Picture Control** nel menu di ripresa e premete ► per visualizzare un elenco dei Picture Control.



Pulsante MENU

### 2 Scegliete un Picture Control.

Evidenziate un'opzione e premete **OK**.



# Modifica dei Picture Control

I Picture Control possono essere modificati in base alla scena o in base all'intento creativo del fotografo. Scegliete una combinazione di impostazioni bilanciate mediante l'opzione **Regolazione rapida** o effettuate delle regolazioni manuali per le singole impostazioni.

## 1 Visualizzate il menu dei Picture Control.

Per visualizzare i menu, premete il pulsante MENU. Evidenziate **Imposta Picture Control** nel menu di ripresa e premete ►.

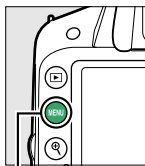

Pulsante MENU



## 2 Selezionate un Picture Control.

Selezionate il Picture Control desiderato e premete ►.



## 3 Regolate le impostazioni.

Premete ▲ o ▼ per evidenziare l'impostazione desiderata e premete ◀ o ▶ per scegliere un valore (78). Ripetete questo passaggio fino a quando non sono state regolate tutte le impostazioni oppure selezionate **Regolazione rapida** per scegliere una combinazione di impostazioni preimpostata. Per ripristinare le impostazioni predefinite, premete il pulsante 𐀀.



## 4 Salvate le modifiche e uscite.

Premete OK.



### Modifiche dei Picture Control originali

I Picture Control modificati rispetto alle impostazioni predefinite sono contrassegnati da un asterisco ("\*").





## Impostazioni dei Picture Control

Opzione	Descrizione	
<b>Regolazione rapida</b>	Scegliete tra le opzioni comprese tra <b>-2</b> e <b>+2</b> per ridurre o aumentare l'effetto del Picture Control selezionato (in questo modo vengono ripristinate tutte le regolazioni manuali). Ad esempio, se si scelgono valori positivi per <b>Saturo</b> , le foto risulteranno per l'appunto più sature. Non disponibile con i Picture Control <b>Neutro</b> e <b>Monocromatico</b> .	
Regolazioni manuali (tutti i Picture Control)	<b>Nitidezza</b>	Consente di controllare la nitidezza dei contorni. Selezionate <b>A</b> per regolare automaticamente la nitidezza in base al tipo di scena oppure scegliete valori compresi tra <b>0</b> (nessuna nitidezza) e <b>9</b> (più alto è il valore, maggiore sarà la nitidezza).
	<b>Contrasto</b>	Selezionate <b>A</b> per regolare automaticamente il contrasto in base al tipo di scena o scegliete valori compresi tra <b>-3</b> e <b>+3</b> (scegliete valori più bassi per evitare che le alte luci nei soggetti dei ritratti al sole diretto vengano schiarite e valori più alti per conservare i particolari in panorami avvolti nella foschia e altri soggetti a basso contrasto).
	<b>Luminosità</b>	Scegliete <b>-1</b> per ridurre la luminosità, <b>+1</b> per aumentarla. Questa opzione non influirà sull'esposizione.
Regolazioni manuali (solo non monocromatico)	<b>Saturazione</b>	Consente di controllare la brillantezza dei colori. Selezionate <b>A</b> per regolare automaticamente la saturazione in base al tipo di scena o scegliete valori compresi tra <b>-3</b> e <b>+3</b> (a valori ridotti corrisponde una saturazione inferiore, a valori elevati una maggiore).
	<b>Tinta</b>	Scegliete valori negativi (fino a un minimo di <b>-3</b> ) per rendere i rossi più viola, i blu più verdi e i verdi più gialli, valori positivi (fino a <b>+3</b> ) per rendere i rossi più arancione, i verdi più blu e i blu più viola.
Regolazioni manuali (solo monocromatico)	<b>Effetti filtro</b>	Consente di simulare l'effetto dei filtri colore su fotografie monocromatiche. Scegliete tra <b>OFF</b> (No), giallo, arancione, rosso e verde (☐ 79).
	<b>Tono</b>	Scegliete la tinta da usare per le fotografie monocromatiche, fra <b>B&amp;W</b> (bianco e nero), <b>Sepia (Seppia)</b> , <b>Cyanotype (Viraggio ciano)</b> (monocromatico in tinta blu), <b>Red (Rosso)</b> , <b>Yellow (giallo)</b> , <b>Green (verde)</b> , <b>Blue Green (blu-verde)</b> , <b>Blue (blu)</b> , <b>Purple Blue (blu-viola)</b> , <b>Red Purple (rosso-viola)</b> (☐ 79).

### ✓ "A" (Auto)

I risultati per nitidezza, contrasto e saturazione auto variano a seconda dell'esposizione e della posizione del soggetto nell'inquadratura.

### **Griglia Picture Control**

La pressione del pulsante  allo step 3 visualizza un reticolo Picture Control, che mostra contrasto e saturazione per il Picture Control selezionato rispetto agli altri Picture Control (solo il contrasto è visualizzato quando è selezionato **Monocromatico**). Rilasciate il pulsante  per tornare al menu Picture Control.

Le icone per i Picture Control che utilizzano contrasto e saturazione automatici vengono visualizzate in verde nel reticolo di Picture Control, mentre le linee appaiono parallele agli assi del reticolo.

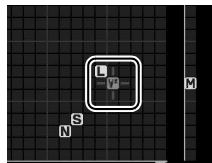
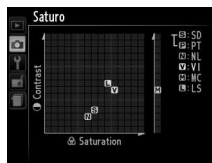

### **Impostazioni precedenti**

La linea al di sotto del display del valore nel menu impostazioni del Picture Control indica il valore precedente dell'impostazione. Utilizzate questo come riferimento quando regolate le impostazioni.

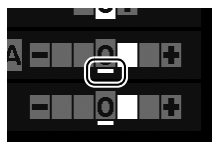



### **Effetti filtro (solo Monocromatico)**

Le opzioni di questo menu simulano l'effetto dei filtri colore su fotografie monocromatiche. Sono disponibili i seguenti effetti filtro:

Opzione	Descrizione
<b>Y</b> Giallo	Aumenta il contrasto. Può essere utilizzato per attenuare la luminosità del cielo nelle foto di panorami. L'arancione produce un contrasto maggiore del giallo, il rosso un contrasto maggiore dell'arancione.
<b>O</b> Arancione	
<b>R</b> Rosso	
<b>G</b> Verde	Rende più naturale il colore della pelle. Può essere utilizzato per i ritratti.

Gli effetti ottenuti con l'opzione **Effetti filtro** sono più evidenti rispetto a quelli ottenuti con filtri fisici in vetro.

### **Tono (solo Monocromatico)**

Se si preme  quando è selezionata l'opzione **Tono**, vengono visualizzate le opzioni di saturazione. Premete  o  per regolare la saturazione. Il controllo della saturazione non è disponibile quando è selezionato **B&W** (bianco e nero).



# Live View

## Inquadratura tramite monitor

Attenetevi alla procedura seguente per scattare fotografie nel modo Live view.

### 1 Premete il pulsante .

Lo specchio si solleva e la visuale dell'obiettivo viene visualizzata nel monitor della fotocamera. Il soggetto non sarà più visibile nel mirino.

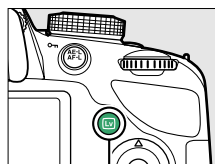

Pulsante 



### 2 Posizionate il punto AF.

Posizionate il punto AF sul soggetto come descritto a pagina 83.



Punto AF

### 3 Mettete a fuoco.

Premete il pulsante di scatto a metà corsa. Il punto AF lampeggia in verde mentre la fotocamera mette a fuoco. Se la fotocamera è in grado di mettere a fuoco, il punto AF viene mostrato in verde; se invece non è in grado di mettere a fuoco, il punto AF lampeggia in rosso (si noti che è possibile scattare le foto anche quando il punto AF lampeggia in rosso; controllate la messa a fuoco dal monitor prima di scattare la foto). Eccetto che nei modi  e , l'esposizione può essere bloccata premendo il pulsante .



### 4 Scattate la fotografia.

Premete il pulsante di scatto fino in fondo. Il monitor si disattiva e la spia di accesso card di memoria si illumina durante la registrazione. *Non rimuovete la batteria o la card di memoria e non scollegate l'adattatore CA opzionale prima del completamento della registrazione.* Al

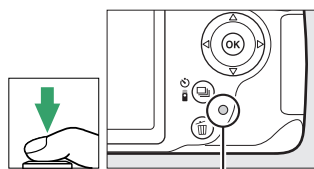

Spia di accesso scheda di memoria

completamento della ripresa, la foto verrà visualizzata nel monitor per qualche secondo oppure fino alla pressione del pulsante di scatto a metà corsa. La fotocamera tornerà quindi al modo live view. Per uscire, premete il pulsante .



# Messa a fuoco in live view

Seguite i seguenti step per scegliere i modi di messa a fuoco e di area AF e posizionare il punto AF.

## ■ Scelta di un modo di messa a fuoco

In live view sono disponibili i seguenti modi di messa a fuoco:

Opzione	Descrizione
AF-S <b>AF singolo</b>	Per soggetti fermi. La messa a fuoco si blocca quando il pulsante di scatto viene premuto a metà corsa.
AF-F <b>AF permanente</b>	Per soggetti in movimento. La fotocamera mette a fuoco continuamente finché il pulsante di scatto non viene premuto. La messa a fuoco si blocca quando il pulsante di scatto viene premuto a metà corsa.
MF <b>Messa a fuoco manuale</b>	Per mettere a fuoco manualmente (📖 42).

### 1 Posizionate il cursore nel display informazioni.

Premete il pulsante  per posizionare il cursore nella visualizzazione informazioni.

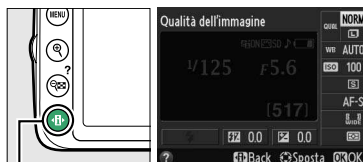



Pulsante 

### 2 Visualizzate le opzioni di messa a fuoco.

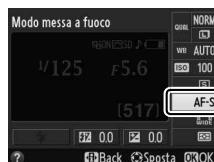
Evidenziate il modo di messa a fuoco attuale nel display informazioni e premete .









### 3 Scegliete un'opzione di messa a fuoco.

Evidenziate un'opzione e premete . Per tornare al live view, premete .



## ■ Scelta di un modo area AF

Nei modi diversi da  e , è possibile selezionare i seguenti modi di area AF nel live view:

Opzione	Descrizione
 <b>AF con priorità al volto</b>	La fotocamera rileva automaticamente i soggetti del ritratto e li mette a fuoco. Utilizzate per i ritratti.
 <b>AF area estesa</b>	Utilizzate questa opzione per scatti manuali di panorami ed altri soggetti, ad eccezione dei ritratti. Usate il multi-selettore per selezionare il punto AF.
 <b>AF area normale</b>	Utilizzate questa opzione per mettere a fuoco un punto specifico nell'inquadratura. Si consiglia l'uso di un treppiedi.
 <b>AF a inseguim. soggetto</b>	Utilizzate questa opzione per inseguire un soggetto selezionato che si muove nell'inquadratura.

### 1 Posizionate il cursore nel display informazioni.

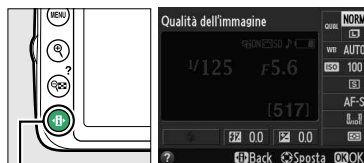

Premete il pulsante  per posizionare il cursore nella visualizzazione informazioni.



Evidenziate il modo area AF attuale nel display informazioni e premete .



### 3 Scegliere un modo area AF.

Evidenziate un'opzione e premete . Per tornare al live view, premete .



## ■ Scegliere il punto AF

Il metodo per selezionare il punto AF per l'autofocus varia con l'opzione selezionata per il modo area AF (82).

**☑ (AF con priorità al volto):** Quando la fotocamera rileva il soggetto di un ritratto, sarà visualizzato un bordo doppio giallo (se sono rilevati più volti, fino ad un massimo di 35, la fotocamera metterà a fuoco il soggetto più vicino; per scegliere un soggetto differente, usate il multi-selettore). Se la fotocamera non è più in grado di rilevare il soggetto (perché, ad esempio, il soggetto ha distolto lo sguardo dalla fotocamera), il bordo non sarà più visualizzato.

**Wide/NORM (AF area ampia e normale):** Usate il multi-selettore per spostare il punto AF in una qualsiasi posizione nell'inquadratura, oppure premete **OK** per posizionare il punto AF al centro dell'inquadratura.

**☑+ (AF a inseguim. soggetto):** Posizionate il punto AF sul soggetto e premete **OK**. Il punto AF insegue il soggetto selezionato che si muove nell'inquadratura. Per terminare il focus tracking, premete nuovamente **OK**.



Punto AF



Punto AF



Punto AF

### ✓ Inseguimento del soggetto

La fotocamera può non essere in grado di inseguire i soggetti se questi si muovono velocemente, si allontanano dall'inquadratura o sono oscurati da altri oggetti, la loro visibilità cambia in relazione a dimensione, colore o luminosità oppure sono troppo piccoli, troppo grandi, troppo chiari, troppo scuri, hanno luminosità o colori simili a quelli dello sfondo.

## Visualizzazione live view

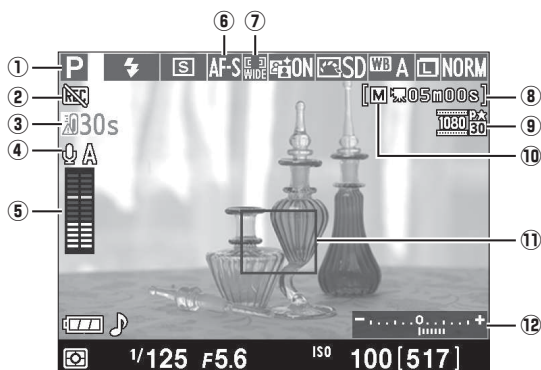

Voce	Descrizione	
① <b>Modo di ripresa</b>	Il modo attualmente selezionato con la ghiera di selezione modo.	22, 25, 53
② <b>Icona "Nessun filmato"</b>	Indica che non è possibile registrare un filmato.	88
③ <b>Tempo rimanente</b>	Quantità di tempo rimanente prima che il modo live view termini automaticamente. Visualizzato se lo scatto termina entro 30 sec. o meno.	86, 91
④ <b>Sensibilità del microfono</b>	Sensibilità del microfono per la registrazione di filmati.	90
⑤ <b>Livello audio</b>	Livello sonoro per la registrazione audio. Visualizzato in rosso se il livello è troppo elevato; regolate la sensibilità del microfono di conseguenza. Gli indicatori di canale sinistro (L) e destro (R) compaiono quando viene utilizzato il microfono opzionale ME-1 o altro microfono stereo.	90
⑥ <b>Modo messa a fuoco</b>	Modo di messa a fuoco attuale.	81
⑦ <b>Modo Area AF</b>	Modo Area AF attuale.	82
⑧ <b>Tempo residuo (modo filmato)</b>	Tempo di registrazione rimanente nel modo filmato.	88
⑨ <b>Dimensioni fotogramma (pixel)</b>	Le dimensioni dei fotogrammi del filmato registrato in modo filmato.	90
⑩ <b>Indicatore impostazioni filmato manuali</b>	Visualizzato quando è selezionato <b>Sì</b> per <b>Impost. filmato manuali</b> nel modo <b>M</b> .	91
⑪ <b>Punto AF</b>	Punto AF attuale. Il display varia a seconda dell'opzione selezionata per il modo area AF (□ 82).	83
⑫ <b>Indicatore di esposizione</b>	Indica se la foto sarà sottoesposta o sovraesposta utilizzando le impostazioni attuali (solo modo <b>M</b> ).	57

## Opzioni di visualizzazione registrazione Live View/filmato

Premete il pulsante **Info** per scorrere le opzioni di visualizzazione come mostrato di seguito.

Le zone cerchiare indicano i bordi del ritaglio del fotogramma del filmato

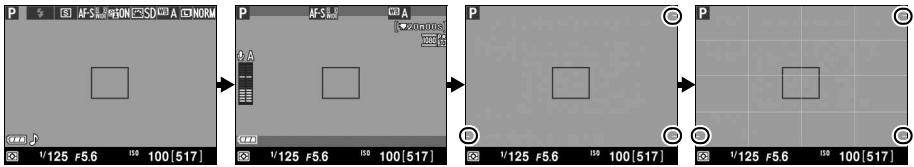

**Visualizzazione degli indicatori della foto**

**Visualizzazione degli indicatori del filmato (88)\***

**Nascondi indicatori\***

**Reticolo di inquadratura\***

\* Durante la registrazione di filmati viene visualizzato un ritaglio che mostra l'area registrata quando sono selezionate dimensioni del fotogramma diverse da 640 × 424 per **Impostazioni filmato > Dimens./freq. fotogrammi** nel menu di ripresa (89; l'area esterna al ritaglio del fotogramma del filmato è in grigio quando gli indicatori di filmato sono visualizzati).

## Selezione Automatica Scene (Selettore automatico scene)

Se è selezionato live view nel modo **Auto** o **Scene**, la fotocamera analizza automaticamente il soggetto e seleziona il modo di ripresa appropriato quando l'autofocus è abilitato. Il modo selezionato viene mostrato nel monitor (84).

	<b>Ritratto</b>	Per ritratti di persone
	<b>Paesaggio</b>	Per panorami e paesaggi metropolitani
	<b>Macro Close-up</b>	Per soggetti vicini alla fotocamera
	<b>Ritratto notturno</b>	Per ritratti di soggetti con uno sfondo scuro
	<b>Auto</b>	Per soggetti adatti ai modi <b>Auto</b> e <b>Scene</b> o che non fanno parte delle categorie summenzionate
	<b>Auto (senza flash)</b>	

## Esposizione

A seconda della scena, l'esposizione potrebbe differire da quella che potrebbe essere ottenuta quando non si usa il live view. La misurazione esposimetrica nel live view è regolata per adattarsi alla visualizzazione live view, in modo da scattare fotografie con un'esposizione simile a quella prodotta sul monitor. Nei modi **P**, **S** e **A**, l'esposizione può essere regolata di  $\pm 5$  EV in incrementi di  $\frac{1}{3}$  EV (63). Si noti che gli effetti dei valori al di sopra di +3 EV e al di sotto di -3 EV non possono essere mostrati in anteprima nel monitor.

## **HDMI**

Se la fotocamera è collegata ad un dispositivo video HDMI, il monitor della fotocamera rimane acceso e il dispositivo video visualizza la visuale dell'obiettivo, come mostrato a destra. Se il dispositivo supporta HDMI-CEC, selezionate **No** per l'opzione **HDMI > Controllo periferica** nel menu impostazioni (☰ 124) prima di effettuare scatti in live view.



## **Ripresa nel modo Live view**

Per evitare che la luce entri tramite il mirino e interferisca con l'esposizione, rimuovete l'oculare in gomma e coprite il mirino con il coprioculare DK-5 in dotazione prima di iniziare a riprendere (☰ 34).

Sebbene non appariranno nell'immagine finale, nel monitor potrebbero essere visibili distorsioni se la fotocamera effettua panoramiche orizzontali o se un oggetto si sposta ad alte velocità attraverso l'inquadratura. Fonti di luce molto intense potrebbero lasciare immagini residue nel monitor quando si fanno panoramiche. Potrebbero inoltre apparire punti luminosi. Gli sfarfallii e le strisce visibili nel monitor in presenza di lampade a fluorescenza, a vapori di mercurio o a base di sodio possono essere ridotti mediante **Riduzione dello sfarfallio** (☰ 136), sebbene possano essere comunque visibili nella foto finale con alcuni tempi di posa. Durante la ripresa nel modo live view, evitate di puntare la fotocamera verso il sole o verso fonti di luce molto forti. La mancata osservanza di questa precauzione potrebbe arrecare danni alla circuiteria interna della fotocamera.

Il live view termina automaticamente se l'obiettivo viene rimosso, se la ghiera di selezione modo viene ruotata su **GUIDE** e se la ghiera di selezione modo viene ruotata da **GUIDE** su un'altra impostazione.

Il live view potrebbe terminare automaticamente per evitare danni alla circuiteria interna della fotocamera; uscite dal live view quando la fotocamera non è in uso. Si noti che la temperatura della circuiteria interna della fotocamera potrebbe aumentare causando disturbi dell'immagine (punti luminosi, pixel luminosi distribuiti in modo casuale o effetto nebbia) nei seguenti casi (la fotocamera potrebbe inoltre surriscaldarsi, ma ciò non indica un malfunzionamento):

- La temperatura ambiente è elevata
- La fotocamera è stata utilizzata per periodi prolungati nel live view o per registrare filmati
- La fotocamera è stata utilizzata nel modo di scatto continuo per periodi prolungati

Se il live view non si avvia quando premete il pulsante , attendete che i circuiti interni si raffreddino e riprovate.

## **Visualizzazione del conto alla rovescia**

30 sec. prima che il live view termini automaticamente, viene visualizzato un conto alla rovescia (☰ 84; il conto alla rovescia diventa rosso 5 sec. prima dello scadere del timer di autospegnimento (☰ 140) oppure se il live view sta per terminare, per proteggere i circuiti interni). A seconda delle condizioni di ripresa, il timer potrebbe apparire immediatamente durante la selezione del live view. Osservate che anche se il conto alla rovescia non appare nella visualizzazione informazioni o durante la riproduzione, il live view terminerà comunque automaticamente alla scadenza del timer.

### ✓ Utilizzo dell'autofocus nel modo live view

In live view l'autofocus è più lento e il monitor potrebbe schiarirsi o scurirsi mentre la fotocamera mette a fuoco. La fotocamera potrebbe non essere in grado di mettere a fuoco nelle seguenti situazioni:

- Il soggetto contiene linee parallele al lato lungo del fotogramma
- Il soggetto è privo di contrasto
- Il soggetto nel punto AF contiene aree con differenze di luminosità molto forti, è illuminato da luce spot, da un'insegna al neon o da un altro tipo di luce che ne modifica la luminosità
- Con lampade a fluorescenza, a vapori di mercurio, a vapori di sodio o simili illuminazioni, appaiono sfarfallii e righe
- Viene utilizzato un filtro a croce (stella) o un altro filtro speciale
- Il soggetto appare più piccolo del punto AF
- Il soggetto è dominato da motivi geometrici regolari (ad esempio, tapparelle o una fila di finestre di un grattacielo)
- Il soggetto si muove

In alcuni casi, il punto AF potrebbe essere visualizzato in verde quando la fotocamera non è in grado di mettere a fuoco.

### ✓ Messa a fuoco manuale

Per mettere a fuoco utilizzando la messa a fuoco manuale (☐ 42), ruotate l'anello di messa a fuoco fino a mettere a fuoco il soggetto.

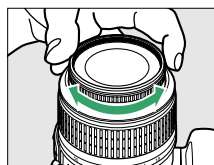

Per ingrandire la visualizzazione sul monitor fino a circa 9,4 × e controllare la messa a fuoco, premete il pulsante . Quando la visualizzazione attraverso l'obiettivo è ingrandita, una finestra di navigazione viene visualizzata in un riquadro grigio nell'angolo inferiore destro del display. Usate il multi-selettore per scorrere le aree dell'inquadratura non visibili nel monitor (disponibile solo se è selezionato (**AF area estesa**) o (**AF area normale**) per **Modo area AF**), oppure premete (?) per ridurre.

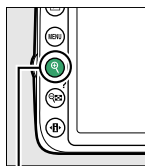

Pulsante

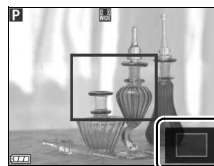

Finestra di navigazione



# Registrazione e visualizzazione di filmati

## Registrazione di filmati

È possibile registrare filmati nel modo live view.

### 1 Premete il pulsante .

Lo specchio si solleva e la visualizzazione attraverso l'obiettivo viene visualizzata sul monitor invece di essere visualizzata sul mirino.

#### **Icona**

Un'icona  (☞ 84) indica che non è possibile registrare filmati.

#### **Prima della registrazione**

Impostare il diaframma prima della registrazione nel modo A o M.

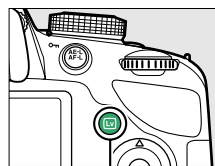

Pulsante Lv

### 2 Mettete a fuoco.

Inquadrate la posa iniziale e mettete a fuoco come descritto negli step 2 e 3 di "Inquadratura delle foto nel monitor" (☞ 80; fate riferimento, inoltre, a "Messa a fuoco in Live View" alle pagine ☞ 81–83). Il numero di soggetti che possono essere rilevati con AF con priorità al volto diminuisce durante la registrazione di filmati.



### 3 Avviare la registrazione.

Premete il pulsante di registrazione filmato per avviare la registrazione. Il tempo disponibile per la registrazione è visualizzato sul monitor insieme a un indicatore di registrazione. Eccetto che nei modi **AUTO** e **S**, l'esposizione può essere bloccata premendo il pulsante **AE-L** (☞ 61) o (nei modi **P**, **S** e **A**) alterata di un valore fino a  $\pm 3$  EV in scatti di  $1/3$  EV mediante la compensazione esposizione (☞ 63; notare che in base alla luminosità del soggetto, le variazioni di esposizione potrebbero non dare luogo ad effetti visibili).

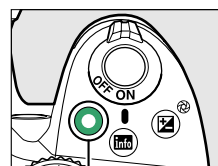

Pulsante di registrazione filmato  
Indicatore di registrazione



Tempo rimanente



## 4 Terminare la registrazione.

Premete nuovamente il pulsante di registrazione filmato per terminare la registrazione. La registrazione terminerà automaticamente quando viene raggiunta la lunghezza massima, se la card di memoria è piena, se viene selezionato un altro modo oppure se l'obiettivo viene rimosso.

### Scatto di fotografie durante la ripresa di filmati

Per terminare la registrazione di un filmato, scattare una foto e passare al live view, premete il pulsante di scatto fino in fondo, mantenendolo premuto fino allo scatto.

### Lunghezza massima

Ciascun filmato può avere una grandezza fino a 4 GB e una durata massima di 20 minuti; si noti che in base alla velocità di scrittura della card di memoria, la ripresa potrebbe terminare prima che tali dimensioni siano raggiunte (☞ 177).

### Registrazione di filmati

Sfarfallii, righe o distorsioni potrebbero essere visibili sul monitor e nel filmato finale quando si usa la fotocamera sotto lampade a fluorescenza, a vapore di mercurio o al sodio, quando si fanno panoramiche orizzontali o quando un oggetto si muove a velocità elevata nell'inquadratura (sfarfallii e righe possono essere ridotti scegliendo **Riduzione dello sfarfallio**; ☞ 136). Fonti di luce molto intense potrebbero lasciare immagini residue quando si fanno panoramiche. Potrebbero altresì apparire bordi distorti, colori alterati, effetti moiré o punti luminosi. Potrebbero apparire strisce chiare in alcune aree del fotogramma se il soggetto viene illuminato brevemente da una luce stroboscopica o da altre sorgenti luminose chiare momentanee. Durante la registrazione di filmati, evitate di puntare la fotocamera verso il sole o verso fonti di luce molto intense. La mancata osservanza di questa precauzione potrebbe arrecare danni alla circuiteria interna della fotocamera.

La fotocamera può registrare sia video che audio; non coprite il microfono sulla parte anteriore della fotocamera durante la registrazione. Si noti che il microfono incorporato potrebbe registrare il rumore prodotto dall'obiettivo durante l'autofocus e la riduzione vibrazioni.

Durante la registrazione di filmati non potete utilizzare l'illuminazione del flash.

Il live view potrebbe terminare automaticamente per evitare danni alla circuiteria interna della fotocamera; uscite dal live view quando la fotocamera non è in uso. Si noti che la temperatura della circuiteria interna della fotocamera potrebbe aumentare causando disturbi dell'immagine (punti luminosi, pixel luminosi distribuiti in modo casuale o effetto nebbia) nei seguenti casi (la fotocamera potrebbe inoltre surriscaldarsi, ma ciò non indica un malfunzionamento):

- La temperatura ambiente è elevata
- La fotocamera è stata utilizzata per periodi prolungati nel live view o per registrare filmati
- La fotocamera è stata utilizzata nel modo di scatto continuo per periodi prolungati

Se il live view non si avvia quando premete il pulsante , attendete che i circuiti interni si raffreddino e riprovate.

La misurazione matrix viene usata indipendentemente dal metodo di misurazione esposimetrica selezionato. Il tempo di posa e la sensibilità ISO vengono regolati automaticamente a meno che non sia stato selezionato **Si** per **Impost. filmato manuali** (☞ 91) e la fotocamera sia nel modo **M**.

### Vedere anche







Per informazioni sugli indicatori visualizzati nel live view, fate riferimento a pagina 84. Per informazioni sulla scelta dei modi di messa a fuoco e dell'area AF, fate riferimento a pagina 81. Fate riferimento a pagina 87 per informazioni sulla messa a fuoco in live view.



## Impostazioni filmato

Usate l'opzione **Impostazioni filmato** nel menu di ripresa per regolare le seguenti impostazioni.

- **Dimens./freq. fotogrammi, Qualità filmato:** Scegliete fra le seguenti opzioni. La frequenza fotogrammi dipende dall'opzione attualmente selezionata per **Standard video** nel menu impostazioni (☐ 136):

Dimens./freq. fotogrammi		Qualità filmato	
Dimensioni del fotogramma (pixel)	Frequenza fotogrammi <sup>1</sup>	Bit rate massimo (Mbps) (★ alta qualità/Normale)	Lunghezza massima
 1080p  1080p  1080p	1920 × 1080	30p <sup>2</sup>	24/12
		25p <sup>3</sup>	
		24p	
 720p  720p	1280 × 720	60p <sup>2</sup>	
		50p <sup>3</sup>	
 424p  424p	640 × 424	30p <sup>2</sup>	
		25p <sup>3</sup>	

1 Valore elencato. Le frequenze fotogrammi effettive per 60p, 50p, 30p, 25p e 24p sono 59,94, 50, 29,97, 25 e 23,976 fps rispettivamente.

2 Disponibile quando NTSC è selezionato per **Standard video** (☐ 136).

3 Disponibile quando PAL è selezionato per **Standard video**.

- **Microfono:** Consente di attivare o disattivare i microfoni stereo ME-1 opzionale o incorporato (☐ 91, 177) o di regolare la sensibilità del microfono. Scegliete **Sensibilità automatica** per regolare la sensibilità automaticamente, **Microfono spento** per disattivare la registrazione del suono; per selezionare manualmente la sensibilità del microfono, selezionate **Sensibilità manuale** e scegliete una sensibilità.

### HDMI ed altri dispositivi video

Quando la fotocamera è collegata a un dispositivo video, il dispositivo visualizzerà gli indicatori mostrati a destra. Il monitor della fotocamera non visualizza il livello del suono e  non può essere utilizzato per nascondere o mostrare gli indicatori nel monitor o nel dispositivo video. Se il dispositivo supporta HDMI-CEC, selezionate **No** per l'opzione **HDMI > Controllo periferica** nel menu impostazioni (☐ 124) prima di effettuare scatti in live view.



- **Impost. filmato manuali:** Scegliete **Si** per permettere modifiche manuali del tempo di posa e della sensibilità ISO quando la fotocamera è nel modo **M**. I tempi di posa possono essere impostati a valori rapidi fino a  $1/4.000$  sec.; il tempo più lungo disponibile varia in base alla frequenza di scatto:  $1/30$  sec. per frequenze fotogrammi di 24p, 25p e 30p,  $1/50$  sec. per 50p e  $1/60$  sec. per 60p. La sensibilità ISO può essere impostata a valori compresi fra ISO 200 e Hi 1 (☞ 51). Se il tempo di posa e la sensibilità ISO non sono impostati a valori interni a tali intervalli quando viene avviato il live view, essi verranno automaticamente impostati a valori supportati e rimarranno impostati a tali valori quando termina il live view. Si noti che la sensibilità ISO viene fissata al valore selezionato; la fotocamera non regola automaticamente la sensibilità ISO quando è selezionato **Si** per **Impostazioni sensibilità ISO > Controllo automatico ISO** nel menu di ripresa (☞ 129).

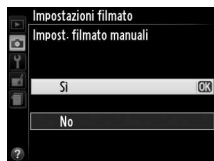

## 1 Selezionate Impostazioni filmato.

Per visualizzare i menu, premete il pulsante MENU. Evidenziate **Impostazioni filmato** nel menu di ripresa, e premete ►.

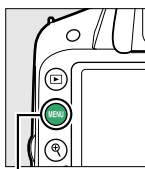

Pulsante MENU



## 2 Scegliete le opzioni del filmato.

Evidenziate la voce desiderata e premete ►, quindi evidenziate un'opzione e premete OK.





### Utilizzo del microfono esterno

Il microfono stereo opzionale ME-1 (☞ 177) può essere usato per registrare suono in stereo o per ridurre il rumore causato dalle vibrazioni dell'obiettivo che viene registrato durante l'autofocus.

### Display del conto alla rovescia







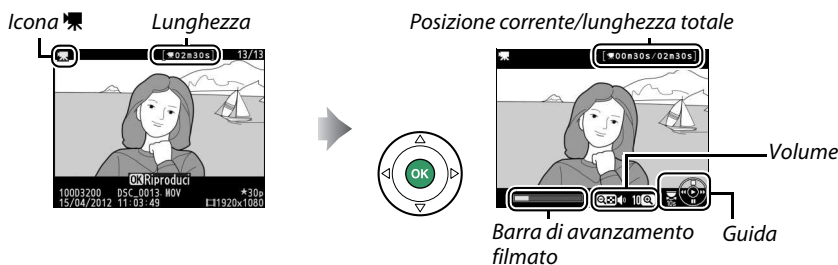











Viene visualizzato un conto alla rovescia 30 sec. prima del termine automatico del live view (☞ 84). A seconda delle condizioni di ripresa, il timer potrebbe apparire immediatamente all'inizio della registrazione del filmato. A prescindere dalla quantità di tempo di registrazione disponibile, il live view terminerà comunque automaticamente alla scadenza del timer. Attendete che la circuiteria interna si raffreddi prima di riprendere la registrazione del filmato.

# Visualizzazione di filmati

I filmati sono indicati da un'icona  nella riproduzione a pieno formato ( 97). Premete  per avviare la riproduzione.



È possibile eseguire le seguenti operazioni:

Per	Usare	Descrizione
Mettere in pausa		Mette in pausa la riproduzione.
Riprodurre		Ripristina la riproduzione quando il film è in pausa o durante il riavvolgimento/avanzamento.
Andare avanti/ riavvolgere		La velocità aumenta ad ogni pressione, da 2x a 4x a 8x a 16x; tenete premuto per passare all'inizio o alla fine del filmato (il primo fotogramma è indicato da  nell'angolo superiore destro del monitor, l'ultimo fotogramma da  ). Se la riproduzione è in pausa, il filmato si riavvolge o avanza di un fotogramma alla volta; mantenere premuto per riavvolgere o avanzare continuamente.
Saltare 10 sec.		Ruotate la ghiera di comando per saltare in avanti o indietro di 10 sec.
Regolare il volume		Premere  per aumentare il volume,  (?) per diminuirlo.
Modifica filmato		Per modificare un filmato, premete  (  ) mentre il filmato è in pausa (  93).
Tornare alla riproduzione a pieno formato	 / 	Premete  o  per tornare alla riproduzione a pieno formato.
Chiudere e ritornare al modo di ripresa		Premete il pulsante di scatto a metà corsa. Il monitor si spegne; è possibile scattare foto immediatamente.

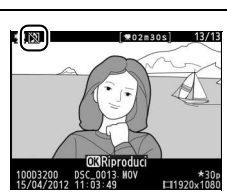

## Icona

 è visualizzata nella riproduzione a pieno formato e dei filmati, se il filmato è stato registrato senza audio.



# Modifica di filmati



Consente di tagliare i filmati per crearne copie modificate o di salvare fotogrammi selezionati come immagini JPEG.

Opzione	Descrizione
 <b>Scegli punto iniziale/finale</b>	Crea una copia da cui è stata tagliata la sequenza iniziale o finale.
 <b>Salva fotogramma selez.</b>	Salva un fotogramma selezionato come immagine JPEG.

## Modifica della lunghezza di filmati

Per creare copie tagliate dei filmati:

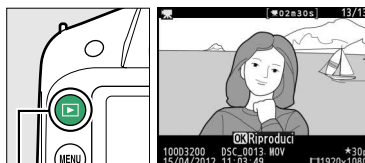

### 1 Visualizzate un filmato a pieno formato.

Premete il pulsante  per visualizzare le immagini a pieno formato nel monitor e premete  e  per scorrere le immagini fino a visualizzare il filmato che desiderate modificare.



Pulsante 



### 2 Scegliete un punto iniziale o finale.

Riproducete il filmato come descritto a pagina 92, premendo  per avviare e riprendere la riproduzione e  per mettere in pausa. Potete conoscere la vostra posizione approssimativa nel filmato dall'apposita barra di avanzamento.





Barra di avanzamento filmato

### 3 Visualizzate le opzioni di modifica dei filmati.

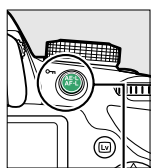
Premete il pulsante  () per visualizzare le opzioni di modifica filmato.



Pulsante  ()

## 4 Selezionate Scegli punto iniziale/finale.

Evidenziate **Scegli punto iniziale/finale** e premete **OK**.



Verrà visualizzata la finestra di dialogo mostrata a destra; scegliete se il fotogramma corrente sarà il punto iniziale o finale della copia e premete **OK**.

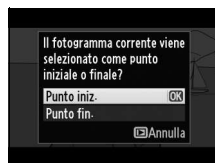

## 5 Cancellate i fotogrammi.

Se il fotogramma desiderato non è attualmente visualizzato, premete **◀** o **▶** per andare avanti o indietro (per saltare 10 sec. in avanti o indietro, ruotate la ghiera di comando). Per far passare la selezione corrente dal punto iniziale (**⏪**) al punto finale (**⏩**) o viceversa, premete **AE-L/AF-L (O-M)**.

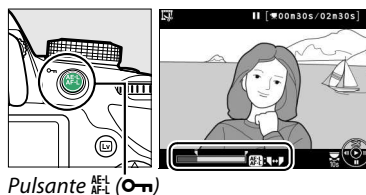

Pulsante **AE-L/AF-L (O-M)**

Dopo avere selezionato il punto iniziale e/o il punto finale, premete **▲**. Tutti i fotogrammi prima del punto iniziale selezionato e dopo il punto finale selezionato verranno rimossi dalla copia.



## 6 Salvate la copia.

Evidenziate una delle seguenti opzioni e premete **OK**:

- **Salva come nuovo file**: consente di salvare la copia in un nuovo file.
- **Sovrascrivi file esistente**: consente di sostituire il file di filmato originale con la copia modificata.
- **Annulla**: consente di tornare al passaggio 5.
- **Anteprima**: consente di visualizzare la copia in anteprima.

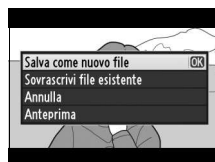

Eccetto che nella pagina "solo foto" delle informazioni sulla foto (**98**), le copie modificate sono indicate da un'icona **98** nella riproduzione a pieno formato.

### ✓ **Modifica della lunghezza di filmati**

I filmati devono avere una durata minima di due secondi. Se non è possibile creare una copia dalla posizione di riproduzione corrente, la posizione corrente sarà visualizzata in rosso allo step 5 e non verrà creata alcuna copia. La copia non sarà salvata se non vi è spazio sufficiente sulla card di memoria.

Le copie hanno la stessa data e la stessa ora di creazione dell'originale.

### ✎ **Menu di ritocco**

I filmati possono essere inoltre modificati mediante l'opzione **Modifica filmato** nel menu di ritocco (☐ 149).



# Salvataggio di fotogrammi selezionati

Per salvare una copia di un fotogramma selezionato come immagine JPEG:

## 1 Visualizzate il filmato e scegliete un fotogramma.

Riproducete il filmato come descritto a pagina 92; potete conoscere la vostra posizione approssimativa nel filmato dall'apposita barra di avanzamento. Mettete in pausa il filmato al fotogramma che intendete copiare.



## 2 Visualizzate le opzioni di modifica dei filmati.

Premete il pulsante  $\text{AE-L/AE-L}$  (OK) per visualizzare le opzioni di modifica filmato.

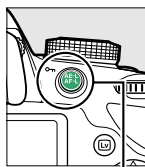

Pulsante  $\text{AE-L/AE-L}$  (OK)

## 3 Scegliete Salva fotogramma selez.

Evidenziate **Salva fotogramma selez.** e premete OK.



## 4 Create una copia immagine fissa.

Premete  $\blacktriangle$  per creare una copia immagine fissa del fotogramma corrente.



## 5 Salvate la copia.

Evidenziate **Si** e premete OK per creare una copia JPEG di qualità fine (44) del fotogramma selezionato. Eccetto che nella pagina "solo foto" delle informazioni sulla foto (98), le istantanee di filmato sono indicate da un'icona nella riproduzione a pieno formato.

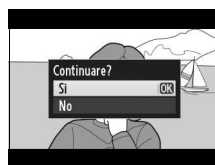

### **Salva fotogr. selez.**

Le immagini fisse dei filmati JPEG create con l'opzione **Salva fotogramma selez.** non possono essere ritoccate. Nelle immagini fisse dei filmati JPEG non sono presenti alcune categorie di informazioni (98).

















# Riproduzione e cancellazione

## Riproduzione a pieno formato

Per riprodurre le fotografie, premete il pulsante . Sul monitor viene visualizzata l'ultima foto scattata.



Pulsante 

Per	Usare	Descrizione
Visualizzare ulteriori fotografie		Premere  per visualizzare le fotografie nell'ordine in cui sono state scattate,  per visualizzarle in ordine inverso.
Visualizzare ulteriori informazioni sulla foto		Per cambiare le informazioni sulla foto visualizzate (☞ 98).
Visualizzare le miniature		Per ulteriori informazioni sulla visualizzazione delle miniature, vedere a pagina 102.
Ingrandire la vista della fotografia		Per ulteriori informazioni sullo zoom in riproduzione, vedere a pagina 104.
Cancellare le foto		Viene visualizzato un messaggio di conferma. Premere  nuovamente per cancellare la foto.
Modificare lo stato di protezione		Per proteggere un'immagine, o per rimuovere la protezione da un'immagine protetta, premere il pulsante  (☞ 105).
Ritornare al modo di ripresa		Premete il pulsante di scatto a metà corsa. Il monitor si spegne; è possibile scattare foto immediatamente.
Ritoccare un'immagine o riprodurre un filmato		Per creare copie ritoccate della foto attuale (☞ 149). Se l'immagine attuale è marcata con l'icona  per fare notare che si tratta di un filmato, la pressione di  avvia la riproduzione del filmato (☞ 92).

# Informazioni sulla foto

Le informazioni sulla fotografia vengono sovrainpresse all'immagine in riproduzione a pieno formato. Premete ▲ o ▼ per scorrere ciclicamente le informazioni sulle foto come mostrato di seguito. Notate che i dati "solo foto", i dati di ripresa, gli istogrammi RGB, i dati sulle alte luci e quelli generali sono visualizzati solo se l'opzione corrispondente è selezionata per **Opzioni di visualizz. in riprod.** > **Info foto aggiuntive** (126). I dati GPS vengono visualizzati solo se è stata utilizzata una periferica GP-1 durante lo scatto della fotografia.

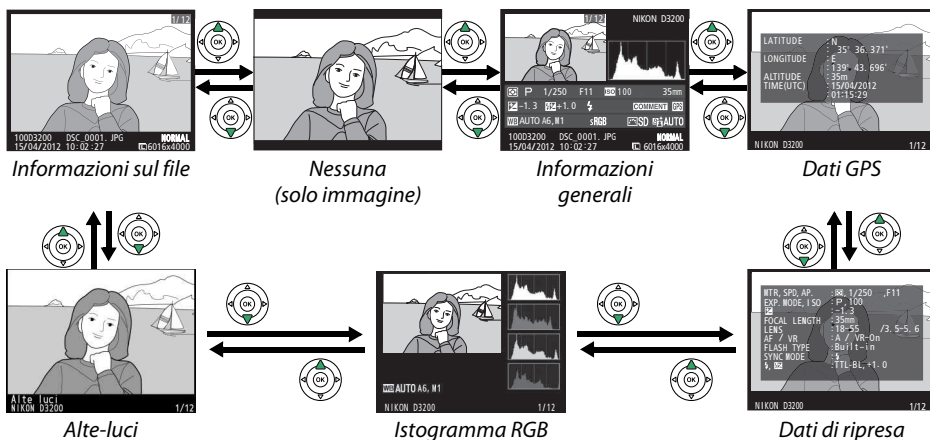

## Informazioni sul file

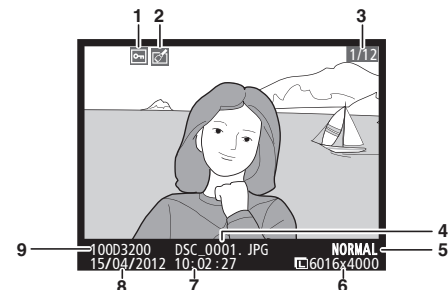

1	Stato di protezione.....	105
2	Indicatore di avvenuto ritocco.....	150
3	Numero fotogramma/numero totale di foto	
4	Nome file.....	188
5	Qualità dell'immagine.....	44
6	Dimensione dell'immagine.....	46
7	Ora di registrazione.....	16, 137
8	Data di registrazione.....	16, 137
9	Nome cartella.....	146

## Alte luci\*

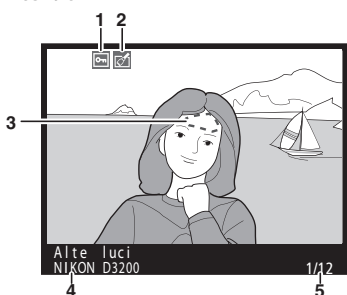

1	Stato di protezione.....	105
2	Indicatore di avvenuto ritocco.....	150
3	Alte-luci foto	
4	Nome della fotocamera	
5	Numero fotogramma/numero totale di foto	

\* Le aree lampeggianti indicano alte luci (aree che potrebbero essere sovraesposte).

## ■ ■ Istogramma RGB

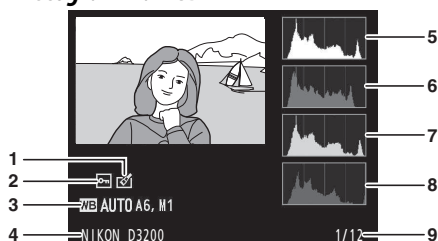

1	Indicatore di avvenuto ritocco.....	150
2	Stato di protezione .....	105
3	Bilanciamento del bianco .....	69
	Regolazione fine del bilanciamento del bianco.....	71
	Premisurazione manuale .....	72
4	Nome della fotocamera	
5	Istogramma (canale RGB). In tutti gli istogrammi, l'asse orizzontale corrisponde alla luminosità dei pixel, quello verticale al numero dei pixel.	
6	Istogramma (canale rosso)	
7	Istogramma (canale verde)	
8	Istogramma (canale blu)	
9	Numero fotogramma/numero totale di foto	

### Zoom in riproduzione

Per ingrandire la fotografia quando l'istogramma è visualizzato, premete il pulsante . Utilizzate i pulsanti e (?) per ingrandire, rimpicciolire e scorrere l'immagine con il multi-selettore. L'istogramma sarà aggiornato per mostrare solo i dati relativi alla parte dell'immagine visibile sul monitor.



### Istogrammi

Gli istogrammi visualizzati sulla fotocamera hanno un valore puramente indicativo e potrebbero differire da quelli visualizzati dai programmi di elaborazione delle immagini. Di seguito sono riportati alcuni istogrammi campione:

Se la foto contiene oggetti con un'ampia gamma di luminosità, la distribuzione dei toni sarà relativamente uniforme.



Se la foto è scura, la distribuzione contrasto sarà spostata verso sinistra.



Se la foto è luminosa, la distribuzione contrasto sarà spostata verso destra.



L'aumento della compensazione dell'esposizione comporta lo spostamento della distribuzione dei toni verso destra, mentre la diminuzione ne comporta lo spostamento verso sinistra. Gli istogrammi possono fornire un'idea sommaria dell'intera esposizione quando una luce ambiente intensa non consente la visualizzazione delle foto nel monitor.

## ■ ■ Dati di ripresa

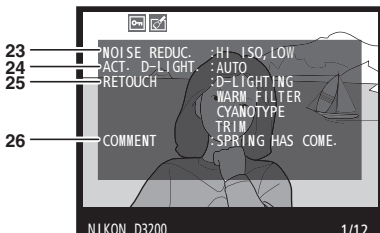
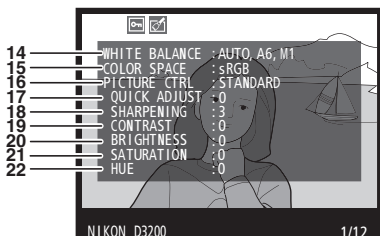
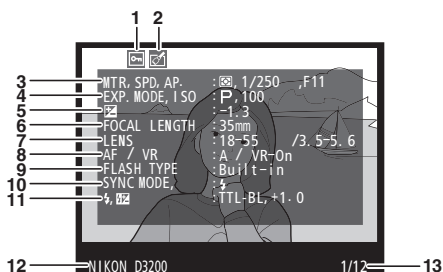

1	Stato di protezione .....	105
2	Indicatore di avvenuto ritocco .....	150
3	Misurazione esposimetrica .....	60
	Tempo di posa .....	55, 57
	Diaphragma .....	57
4	Modo di ripresa .....	22, 25, 27, 53
	Sensibilità ISO <sup>1</sup> .....	51
5	Compensazione esposizione .....	63
6	Lunghezza focale.....	171
7	Dati obiettivo	
8	Modo messa a fuoco .....	35, 81
	VR obiettivo (riduzione vibrazioni) <sup>2</sup> .....	15
9	Tipo di flash .....	132
	Modo commander <sup>3</sup> .....	
10	Modo flash .....	48
11	Controllo flash .....	132
	Compensazione flash.....	65
12	Nome della fotocamera	
13	Numero fotogramma/numero totale di foto	
14	Bilanciamento del bianco.....	69
	Regolazione fine del bilanciamento del bianco .....	71
	Premisurazione manuale .....	72
15	Spazio colore.....	130
16	Picture Control .....	76
17	Regolazione rapida <sup>4</sup> .....	78
	Picture Control originale <sup>5</sup> .....	77
18	Nitidezza .....	78
19	Contrasto.....	78
20	Luminosità .....	78
21	Saturazione <sup>6</sup> .....	78
	Effetti filtro <sup>7</sup> .....	78
22	Tinta <sup>6</sup> .....	78
	Tono <sup>7</sup> .....	78
23	Riduzione disturbo.....	131
24	D-Lighting attivo <sup>8</sup> .....	67
25	Cronologia ritocchi .....	149
26	Commento foto .....	138

1 Visualizzato in rosso se la foto sono state scattate con il controllo automatico ISO attivato.

2 Visualizzato solo se è montato un obiettivo VR.

3 Visualizzato solo se la foto è stata scattata usando un'unità flash opzionale con funzione commander.

4 Solo Picture Control **Standard**, **Saturo**, **Ritratto**, e **Paesaggio**.

5 Solo Picture Control **Neutro** e **Monocromatico**.

6 Non visualizzati con il Picture Control monocromatico.

7 Solo per Picture Control monocromatico.

8 **AUTO** viene visualizzato se la foto è stata scattata con il D-Lighting Attivo attivato.

## ■ Informazioni generali

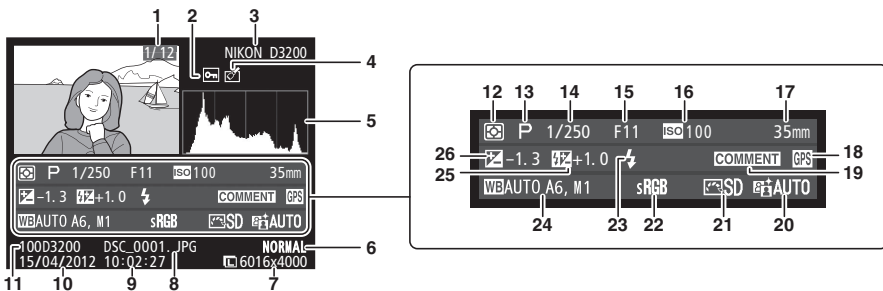

<p><b>1</b> Numero fotogramma/numero totale di foto</p> <p><b>2</b> Stato di protezione.....105</p> <p><b>3</b> Nome della fotocamera</p> <p><b>4</b> Indicatore di avvenuto ritocco.....150</p> <p><b>5</b> Istogramma illustrante la distribuzione dei toni nell'immagine (□ 99).</p> <p><b>6</b> Qualità dell'immagine.....44</p> <p><b>7</b> Dimensione dell'immagine.....46</p> <p><b>8</b> Nome file.....188</p> <p><b>9</b> Ora di registrazione.....16, 137</p> <p><b>10</b> Data di registrazione.....16, 137</p> <p><b>11</b> Nome cartella.....146</p> <p><b>12</b> Misurazione esposimetrica.....60</p> <p><b>13</b> Modo di ripresa.....22, 25, 27, 53</p> <p><b>14</b> Tempo di posa.....55, 57</p>	<p><b>15</b> Diaframma.....56, 57</p> <p><b>16</b> Sensibilità ISO<sup>1</sup>.....51</p> <p><b>17</b> Lunghezza focale.....171</p> <p><b>18</b> Indicatore dei dati GPS.....147</p> <p><b>19</b> Indicatore commento foto.....138</p> <p><b>20</b> D-Lighting attivo<sup>2</sup>.....67</p> <p><b>21</b> Picture Control.....76</p> <p><b>22</b> Spazio colore.....130</p> <p><b>23</b> Modo flash.....48</p> <p><b>24</b> Bilanciamento del bianco.....69 Regolazione fine del bilanciamento del bianco.....71 Premisurazione manuale.....72</p> <p><b>25</b> Compensazione flash.....65 Modo commander<sup>3</sup>.....65</p> <p><b>26</b> Compensazione esposizione.....63</p>
---	--

- 1 Visualizzato in rosso se le foto sono state scattate con il controllo automatico ISO attivato.
- 2 **AUTO** viene visualizzato se la foto è stata scattata con il D-Lighting Attivo attivato.
- 3 Visualizzato solo se la foto è stata scattata usando un'unità flash opzionale con funzione commander.

## ■ Dati GPS\*

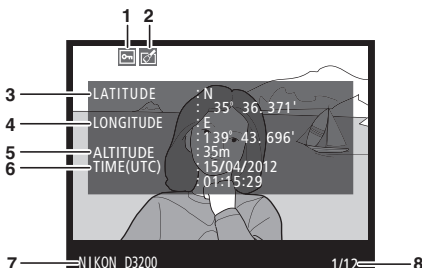

<p><b>1</b> Stato di protezione.....105</p> <p><b>2</b> Indicatore di avvenuto ritocco.....150</p> <p><b>3</b> Latitudine</p> <p><b>4</b> Longitudine</p> <p><b>5</b> Altitudine</p> <p><b>6</b> Ora UTC (Tempo Universale Coordinato)</p> <p><b>7</b> Nome della fotocamera</p> <p><b>8</b> Numero fotogramma/numero totale di foto</p>
--

\* I dati per filmati sono per l'avvio della registrazione.

# Riproduzione miniature



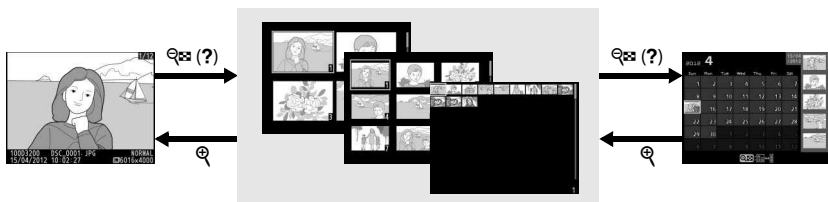









Per visualizzare foto in "fogli provini" di quattro, nove o 72 foto, premete il pulsante  (?).



Riproduzione a pieno formato

Riproduzione miniature

Riproduzione calendario

Per	Usare	Descrizione
Aumentare il numero di foto visualizzate	 (?)	Premere il pulsante  (?) per aumentare il numero di immagini visualizzate.
Ridurre il numero di foto visualizzate		Premere il pulsante  per ridurre il numero di immagini visualizzate. Quando vengono visualizzate quattro foto, premete per visualizzare a pieno formato la foto evidenziata.
Evidenziare le foto		Usate il multi-selettore o la ghiera di comando per evidenziare le immagini per la riproduzione a pieno formato, per lo zoom in riproduzione (  104), la cancellazione (  106), o la protezione (  105).
Visualizzare la foto evidenziata		Premere  per visualizzare l'immagine evidenziata a pieno formato.
Cancellare la foto evidenziata		Per ulteriori informazioni vedere pagina 106.
Modificare lo stato di protezione delle foto evidenziate		Per ulteriori informazioni, fate riferimento a pagina 105.
Ritornare al modo di ripresa		Premete il pulsante di scatto a metà corsa. Il monitor si spegne; è possibile scattare foto immediatamente.

# Riproduzione calendario

Per visualizzare le foto scattate in una data specifica, premete il pulsante  (?) quando sono visualizzate 72 immagini.

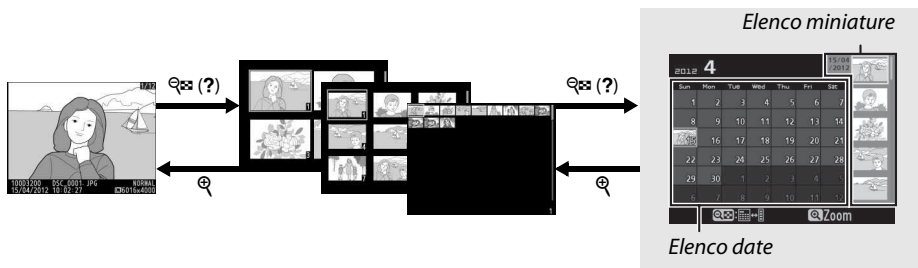









Riproduzione a pieno formato

Riproduzione miniature















Riproduzione calendario

A seconda che il cursore si trovi nell'elenco date o nell'elenco miniature, le operazioni che possono essere eseguite cambiano:

Per	Usare	Descrizione
Commutare dall'elenco date all'elenco miniature e viceversa	 (?)	Premete il pulsante  (?) nell'elenco delle date per posizionare il cursore nell'elenco delle miniature. Premetelo nuovamente per tornare all'elenco delle date.
Passare alla riproduzione miniature/ingrandire l'immagine selezionata		<ul style="list-style-type: none"> <li><b>Elenco date:</b> Torna alla riproduzione a 72 miniature.</li> <li><b>Elenco miniature:</b> Mantenere premuto il pulsante  per ingrandire l'immagine evidenziata.</li> </ul>
Evidenziare date/evidenziare foto		<ul style="list-style-type: none"> <li><b>Elenco date:</b> Evidenziate la data.</li> <li><b>Elenco miniature:</b> Evidenziate un'immagine.</li> </ul>
Attivare o disattivare la riproduzione a pieno formato		<ul style="list-style-type: none"> <li><b>Elenco date:</b> Per visualizzare le foto scattate nella data selezionata.</li> <li><b>Elenco miniature:</b> Per visualizzare la foto evidenziata.</li> </ul>
Cancellare le immagini evidenziate		<ul style="list-style-type: none"> <li><b>Elenco date:</b> Consente di cancellare tutte le immagini scattate nella data selezionata.</li> <li><b>Elenco miniature:</b> Per cancellare la foto evidenziata (106).</li> </ul>
Modificare lo stato di protezione delle foto evidenziate		Per ulteriori informazioni, fate riferimento a pagina 105.
Ritornare al modo di ripresa		Premete il pulsante di scatto a metà corsa. Il monitor si spegne; è possibile scattare foto immediatamente.

# Uno sguardo più da vicino: Zoom in riproduzione

Premete il pulsante  per ingrandire l'immagine visualizzata nella riproduzione a pieno formato o l'immagine attualmente selezionata nella riproduzione miniature o calendario. Durante il funzionamento dello zoom, potete eseguire le seguenti operazioni:

Per	Usare	Descrizione	
Ingrandire o rimpicciolire l'immagine		Premete  per ingrandire ad un massimo di circa 38 × (immagini grandi), 28 × (immagini medie) o 19 × (immagini piccole). Premete  (?) per ridurre l'immagine. Quando una foto è ingrandita, potete utilizzare il multi-selettore per visualizzare le aree non visibili nel monitor. Per scorrere rapidamente ad altre aree del fotogramma, tenete premuto il multi-selettore. La finestra di navigazione viene mostrata quando il rapporto di ingrandimento viene cambiato; l'area attualmente visibile nel monitor è indicata da un bordo giallo.	
Visualizzare altre aree della foto		I volti (fino a 35) rilevati nel modo zoom sono indicati da bordi bianchi nella finestra di navigazione. Premete  e  o  per ingrandire o rimpicciolire; premete  e  per visualizzare altri volti.	
Visualizzare altre foto		Ruotate la ghiera di comando per visualizzare la stessa area di altre immagini al rapporto di zoom attuale. Lo zoom in riproduzione viene cancellato quando viene visualizzato un filmato.	
Annullare lo zoom		Consente di annullare lo zoom e tornare alla riproduzione a pieno formato.	
Modificare lo stato di protezione		Per ulteriori informazioni, fate riferimento a pagina 105.	
Ritornare al modo di ripresa		Premete il pulsante di scatto a metà corsa. Il monitor si spegne; è possibile scattare foto immediatamente.	



# Protezione contro la cancellazione delle fotografie

Nella riproduzione a pieno formato, dello zoom, delle miniature e del calendario, è possibile utilizzare il pulsante  $\text{AE-L/AF-L}$  (O) per proteggere le fotografie da cancellazioni accidentali. I file protetti non possono essere cancellati utilizzando il pulsante  $\text{DEL}$  o l'opzione **Cancella** nel menu di riproduzione. Si noti che le foto protette verranno comunque cancellate durante la formattazione della card di memoria (19).

Per proteggere una fotografia:

## 1 Selezionate una foto.

Visualizzare la foto in riproduzione a pieno formato o zoom in riproduzione o evidenziarla nell'elenco miniature durante la riproduzione per miniature o calendario.



Riproduzione a pieno formato

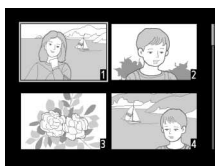

Riproduzione miniature



Riproduzione calendario

## 2 Premete il pulsante $\text{AE-L/AF-L}$ (O).

La fotografia verrà contrassegnata dall'icona  $\text{AE-L/AF-L}$ . Per rimuovere la protezione dalla fotografia in modo da poterla cancellare, visualizzate la fotografia o evidenziatela nell'elenco miniature, quindi premete il pulsante  $\text{AE-L/AF-L}$  (O).

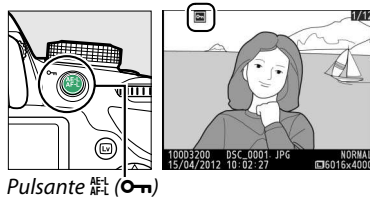

Pulsante  $\text{AE-L/AF-L}$  (O)

### Rimozione della protezione da tutte le immagini

Per rimuovere la protezione da tutte le immagini nella cartella o nelle cartelle correntemente selezionate nel menu della **Cartella di riproduzione** (125), premete i pulsanti  $\text{AE-L/AF-L}$  (O) e  $\text{DEL}$  contemporaneamente per circa due secondi durante la riproduzione.

# Cancellazione di fotografie

Per cancellare la fotografia visualizzata in riproduzione a pieno formato oppure evidenziata nell'elenco miniature, premete il pulsante . Per cancellare selezioni di più foto, tutte le foto scattate in una data selezionata oppure tutte le foto presenti nella cartella di riproduzione attuale, usate l'opzione **Cancella** nel menu di riproduzione. Una volta eliminate, non è possibile recuperare le fotografie.

## Riproduzione a pieno formato, per miniature e calendario

### 1 Selezionate una foto.

Visualizzare la foto o evidenziarla nell'elenco miniature durante la riproduzione di miniature o calendario.

### 2 Premere il pulsante .

Viene visualizzata una finestra di dialogo di conferma.

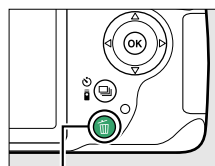

Pulsante 



Riproduzione a pieno formato





Riproduzione miniature



Riproduzione calendario (elenco miniature)

### 3 Premere nuovamente il pulsante .

Premere di nuovo il pulsante  per cancellare la foto. Per uscire senza cancellare la fotografia, premete il pulsante .

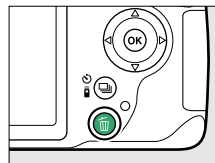



#### **Riproduzione calendario**

Durante la riproduzione calendario, potete cancellare tutte le fotografie scattate in una data specifica evidenziando la data nell'elenco date e premendo il pulsante  (103).

# Menu di riproduzione

L'opzione **Cancella** nel menu di riproduzione contiene le seguenti opzioni. Si noti che in base al numero di immagini, potrebbe essere necessario un certo tempo per la cancellazione.

Opzione	Descrizione
 <b>Selezionate</b>	Consente di cancellare le foto selezionate.
 <b>Seleziona data</b>	Consente di cancellare tutte le immagini scattate nella data selezionata.
<b>ALL Tutte</b>	Consente di cancellare tutte le immagini nella cartella attualmente selezionata per la riproduzione (  125).

## ■ Selezionate: Cancellazione di fotografie selezionate

### 1 Selezionare Cancella.

Per visualizzare i menu, premete il pulsante **MENU**. Evidenziate **Cancella** nel menu riproduzione, e premete ►.



Pulsante MENU

### 2 Scegliere Selezionate.

Evidenziate **Selezionate** e premete ►.

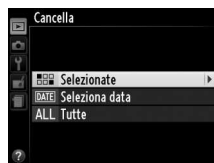



### 3 Evidenziare un'immagine.

Utilizzare il multiselettore per evidenziare una foto (per visualizzare l'immagine selezionata a pieno schermo, tenere premuto il pulsante ).



### 4 Selezionare l'immagine evidenziata.

Mantenere premuto il pulsante  (?) per selezionare l'immagine evidenziata. Le foto selezionate sono contrassegnate da un'icona . Ripetete i passaggi 3 e 4 per selezionare ulteriori immagini; per deselezionare un'immagine, evidenziatela e premete  (?)



Pulsante  (?)



### 5 Premete per completare l'operazione.

Viene visualizzata una finestra di dialogo di conferma; evidenziate **Sì** e premete .



## ■ Seleziona data: per cancellare le fotografie scattate in una data selezionata

### 1 Scegliere **Seleziona data**.



Nel menu di cancellazione, evidenziate **Seleziona data** e premete ►.

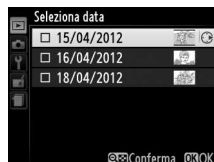

### 2 Evidenziare una data.

Premere ▲ o ▼ per evidenziare una data.



Per visualizzare le foto scattate nella data selezionata, premete  (?). Utilizzate il multi-selettore per scorrere le foto o tenete premuto  per visualizzare la foto attuale a pieno schermo. Premete  (?) per tornare all'elenco delle date.

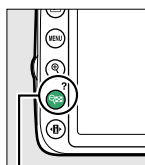

Pulsante  (?)



### 3 Selezionare la data evidenziata.

Premete ► per selezionare tutte le immagini scattate nella data evidenziata. Le date selezionate sono contrassegnate da un'icona . Ripetete i passaggi 2 e 3 per selezionare ulteriori date; per deselezionare una data, evidenziate e premete ►.

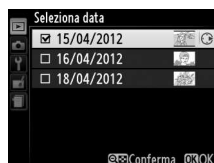

### 4 Premete per completare l'operazione.

Viene visualizzata una finestra di dialogo di conferma; evidenziate **Sì** e premete .

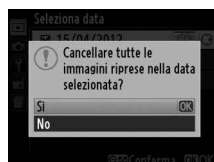

# Slide show

L'opzione **Slide show** nel menu riproduzione è utilizzata per visualizzare uno slide show delle immagini nella cartella di riproduzione attuale (📁 125).

## 1 Selezionare Slide show.

Per visualizzare il menu slide show, premete il pulsante **MENU** e selezionate **Slide show** nel menu di riproduzione.



Pulsante MENU

## 2 Regolate le impostazioni dello slide show.

Per scegliere il tipo di foto nello show, selezionate **Tipo immagine** e scegliete fra **Immagini fisse e filmati**, **Solo immagini fisse** e **Solo filmati**.



Per scegliere quanto a lungo verranno visualizzate le foto, selezionate **Intervallo fotogrammi** e scegliete fra le opzioni mostrate a destra.



Per scegliere la transizione fra le immagini fisse, selezionate **Effetti di transizione** e scegliete fra le seguenti opzioni:

- **Comparsa/dissolvenza**: i fotogrammi sfumano l'uno nell'altro con un effetto zoom.
- **Cubo**: questa transizione ha la forma di un cubo rotante con l'immagine corrente su una faccia e la prossima su un'altra faccia.
- **Nessuno**: nessun effetto di transizione fra i fotogrammi.



### 3 Avviate lo slide show.

Evidenziate **Avvia** nel menu slide show e premete **OK**.



Durante la riproduzione di uno slide show, potete eseguire le seguenti operazioni:

Per	Usare	Descrizione
Passare indietro/avanti		Premere <b>◀</b> per tornare al fotogramma precedente, <b>▶</b> per passare al fotogramma successivo.
Visualizzare ulteriori informazioni sulla foto		Per cambiare le informazioni sulla foto visualizzate ( <b>□</b> 98).
Mettere in pausa/riprendere lo slide show		Mettere in pausa lo slide show. Premete nuovamente per ripristinarlo.
Alzare/abbassare il volume		Premete <b>🔊</b> durante la riproduzione di filmati per aumentare il volume, <b>🔇 (?)</b> per diminuirlo.
Chiudere e ritornare al modo di riproduzione		Consente di terminare lo slide show e ritornare al modo di riproduzione.
Chiudere e ritornare al modo di ripresa		Premete il pulsante di scatto a metà corsa. Il monitor si spegne; è possibile scattare foto immediatamente.

Al termine dello slide show, viene visualizzata la finestra di dialogo mostrata a destra. Selezionate **Riavvia** per riavviare o **Esci** per tornare al menu riproduzione.





# Collegamenti

## Collegamento a un computer

In questa sezione è descritto come utilizzare il cavo USB UC-E17 in dotazione per collegare la fotocamera a un computer.

### **Prima di collegare la fotocamera**

Prima di collegare la fotocamera, installare il software dal CD di ViewNX 2 in dotazione. Per evitare l'interruzione del trasferimento dei dati, assicuratevi che la batteria EN-EL14 sia completamente carica. In caso di dubbio, caricate la batteria prima dell'uso o utilizzate un adattatore CA EH-5b e il connettore di alimentazione EP-5A (acquistabile separatamente).

#### **■ Software in dotazione**

ViewNX 2 include una funzione "Nikon Transfer 2" per copiare le fotografie dalla fotocamera al computer, in cui ViewNX 2 può essere utilizzato per visualizzare e stampare le immagini selezionate o per modificare le fotografie e i filmati. Per maggiori informazioni, consultate la guida online di ViewNX 2.

#### **■ Sistemi operativi supportati**

È possibile usare il software in dotazione con i computer che utilizzano i seguenti sistemi operativi:

- **Windows:** Versioni preinstallate di Windows 7 Home Basic/Home Premium/Professional/Enterprise/Ultimate (Service Pack 1), Windows Vista Home Basic/Home Premium/Business/Enterprise/Ultimate (Service Pack 2) o edizioni 32 bit di Windows XP Home Edition/Professional (Service Pack 3). Tutti i programmi installati funzionano come applicazioni a 32 bit nelle edizioni da 64 bit di Windows 7 e Windows Vista. Questa applicazione non è compatibile con computer su cui è eseguito Windows XP a 64 bit.
- **Macintosh:** Mac OS X (versione 10.5.8, 10.6.8 o 10.7.2)

Per informazioni aggiornate sui sistemi operativi supportati, consultate i siti Web elencati a pagina xiv.

#### **Collegamento dei cavi**

Prima di collegare o scollegare i cavi di interfaccia, assicuratevi che la fotocamera sia spenta. Non esercitate una pressione eccessiva e non tentate di inserire i connettori inclinandoli. Chiudete il coperchio di protezione connettori quando il connettore non è in uso.

#### **Durante il trasferimento**

Non spegnete la fotocamera e non scollegate il cavo USB mentre è in corso un trasferimento dati.

#### **Windows**

Per visitare il sito Nikon dopo l'installazione di ViewNX 2, selezionate **Tutti i programmi > Link to Nikon** dal menu di avvio di Windows (è necessario disporre di una connessione Internet).



# Collegamento della fotocamera

Collegate la fotocamera utilizzando il cavo USB UC-E17 in dotazione.

**1** Spegnete la fotocamera.

**2** Accendete il computer.

Accendete il computer e attendete che si avvii.

**3** Collegate il cavo USB.

Collegate il cavo USB come illustrato di seguito.

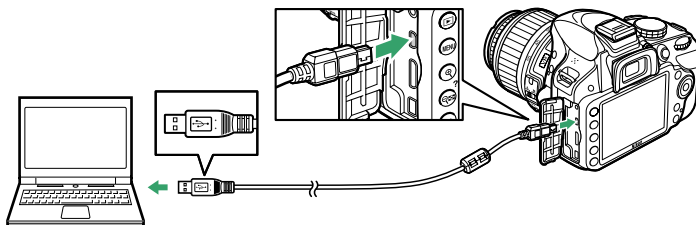

**✓ Hub USB**

Collegate la fotocamera direttamente al computer; non collegate il cavo attraverso un hub o una tastiera USB.

**4** Accendete la fotocamera.

**5** Avviate Nikon Transfer 2.

Se viene visualizzato un messaggio nel quale è richiesto di scegliere un programma, selezionate Nikon Transfer 2.

**✓ Windows 7**

Se viene visualizzata la seguente finestra di dialogo, selezionate Nikon Transfer 2 come descritto di seguito.

- 1** In **Importa immagini e video** fate clic su **Cambia programma**. Verrà visualizzata una finestra di selezione programma; selezionate **Importa file utilizzando Nikon Transfer 2** e fate clic su **OK**.
- 2** Fate doppio clic su **Importa file**.

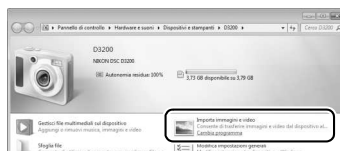



---

## 6 Fate clic su **Avvia trasferimento**.

Con le impostazioni predefinite, tutte le immagini nella card di memoria saranno copiate sul computer (per ulteriori informazioni sull'utilizzo di Nikon Transfer 2, avviate ViewNX 2 o Nikon Transfer 2 e selezionate **Guida** dal menu ?).



**Avvia trasferimento**

---

## 7 Spegnete la fotocamera e scollegate il cavo USB al termine del trasferimento.

Nikon Transfer 2 si chiuderà automaticamente al termine del trasferimento.



# Stampa delle fotografie

Le immagini JPEG selezionate possono essere stampate su una stampante PictBridge (□ 204) collegata direttamente alla fotocamera.

## Collegamento della stampante

Collegate la fotocamera utilizzando il cavo USB UC-E17 in dotazione.

**1** Spegnete la fotocamera.

**2** Collegate il cavo USB.

Accendete la stampante e collegate il cavo USB come illustrato di seguito. Non esercitate una pressione eccessiva e non tentate di inserire i connettori inclinandoli.

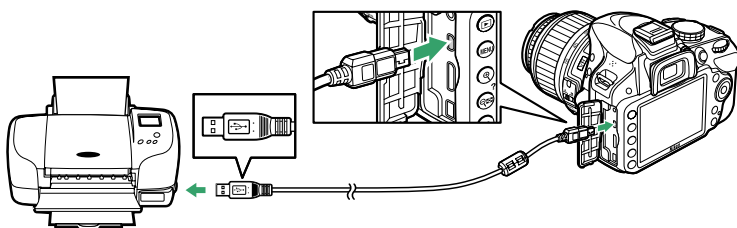

**✓ Hub USB**

Collegate la fotocamera direttamente alla stampante. Non collegate il cavo attraverso un hub USB.

**3** Accendete la fotocamera.

Sul monitor viene visualizzata una schermata di avvio, seguita da un display di riproduzione di PictBridge.

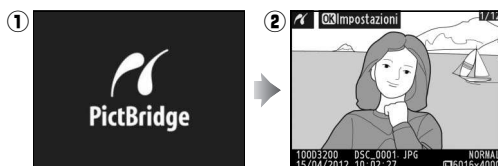

### ✓ Selezione delle fotografie da stampare

Non è possibile selezionare fotografie NEF (RAW) (☐ 44) per la stampa. È possibile creare copie delle immagini NEF (RAW) in formato JPEG utilizzando l'opzione **Elaborazione NEF (RAW)** nel menu di ritocco (☐ 157).

### ✍ Stampa mediante un collegamento USB diretto

Verificate che la batteria EN-EL14 sia completamente carica o utilizzate un adattatore CA EH-5b e il connettore di alimentazione EP-5A opzionali. Quando si scattano foto da stampare attraverso collegamento USB diretto, impostate **Spazio colore** su **sRGB** (☐ 130).

### ✍ Vedere anche

Per informazioni sulle operazioni da eseguire in caso di errore durante la stampa, fate riferimento a pagina 193.

## Stampa di fotografie singole

### 1 Selezionate una fotografia.

Premete ◀ o ▶ per visualizzare altre immagini.  
Premete il pulsante 🔍 per ingrandire il fotogramma attuale (☐ 104; premete ▶ per terminare lo zoom).  
Per visualizzare sei foto contemporaneamente, premete il pulsante 6 ( ? ). Utilizzate il multi-selettore per evidenziare le fotografie o premete 🔍 per visualizzare l'immagine evidenziata a pieno formato.



### 2 Visualizzate le opzioni di stampa.

Premete OK per visualizzare le opzioni di stampa di PictBridge.



### 3 Regolate le opzioni di stampa.

Premete ▲ o ▼ per evidenziare un'opzione e premete ► per confermare la selezione.

Opzione	Descrizione
<b>Formato carta</b>	Evidenziate un formato carta (sono elencati solo i formati supportati dalla stampante corrente) e premete <b>OK</b> per effettuare la selezione e tornare al menu precedente (per stampare con il formato carta predefinito per la stampante corrente, selezionate <b>Impostazioni predefinite</b> ).
<b>Numero copie</b>	Premete ▲ o ▼ per scegliere il numero di copie (massimo 99), quindi premete <b>OK</b> per confermare la selezione e ritornare al menu precedente.
<b>Bordo</b>	Questa opzione è disponibile solo se supportata dalla stampante. Evidenziate <b>Impostazioni predefinite</b> (per utilizzare le impostazioni della stampante corrente), <b>Con bordi</b> (per stampare la foto con il bordo bianco) o <b>Senza bordi</b> e premete <b>OK</b> per effettuare la selezione e tornare al menu precedente.
<b>Data/ora</b>	Evidenziate <b>Impostazioni predefinite</b> (per utilizzare le impostazioni della stampante corrente), <b>Stampa data/ora</b> (per stampare le date e le ore di registrazione sulle foto) o <b>Senza data/ora</b> e premete <b>OK</b> per effettuare la selezione e tornare al menu precedente.
<b>Ritaglio</b>	Questa opzione è disponibile solo se supportata dalla stampante. Per uscire senza eseguire il ritaglio, evidenziate <b>Senza ritaglio</b> e premete <b>OK</b> . Per ritagliare l'immagine corrente, evidenziate <b>Ritaglia</b> e premete ►. Se selezionate <b>Ritaglia</b> viene visualizzata la finestra di dialogo visualizzata a destra. Premete <b>OK</b> per aumentare la dimensione del ritaglio, <b>OK</b> (?) per ridurla. Posizionate il ritaglio utilizzando il multi-selettore e premete <b>OK</b> . La qualità può risultare ridotta nella stampa ingrandita di ritagli di piccole dimensioni.



### 4 Avviate la stampa.

Per avviare la stampa, selezionate **Inizia stampa** e premete **OK**. Per annullare l'operazione prima che tutte le copie vengano stampate, premete **OK**.



#### ✓ Sovrastampa data

Se selezionate **Stampa data/ora** nel menu PictBridge quando stampate foto contenenti informazioni sulla data registrate utilizzando **Stampa data** nel menu impostazioni (☐ 144), la data sarà visualizzata due volte. La data sovrastampata può, tuttavia, essere tagliata se le foto vengono ritagliate o stampate senza bordo.

# Stampa di più foto

## 1 Visualizzate il menu di PictBridge.

Premete il pulsante MENU nel display di riproduzione di PictBridge (vedere lo step 3 a pagina 114).

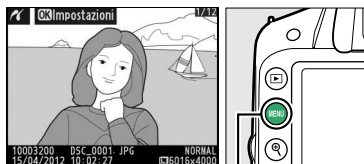

Pulsante MENU

## 2 Scegliete un'opzione.

Evidenziate una delle seguenti opzioni e premete ►.

- **Selezione di stampa:** per selezionare le fotografie da stampare.
- **Selezione data:** per stampare una copia di ogni immagine scattata in una data specifica.
- **Stampa (DPOF):** per stampare un ordine di stampa esistente creato con l'opzione **Ordine di stampa (DPOF)** nel menu di riproduzione (☰ 120). L'ordine di stampa attuale verrà visualizzato allo step 3.
- **Stampa indice:** per creare una stampa indice di tutte le foto JPEG sulla card di memoria, andate allo step 4. Se la card di memoria contiene più di 256 foto, verranno stampate solo le prime 256 foto.



### 3 Selezionate le foto o scegliete una data.

Se allo step 2 avete scelto **Selezione di stampa o Stampa (DPOF)**, utilizzate il multi-selettore per scorrere le foto sulla scheda di memoria. Per visualizzare a pieno schermo la foto attuale, tenete premuto il pulsante . Per selezionare la foto attuale per la stampa, premete il pulsante (?), quindi premete . La foto sarà contrassegnata da un'icona e il numero di stampe sarà impostato su 1. Tenendo premuto il pulsante (?), premete o per specificare il numero di stampe (fino a 99; per deselegnare la foto, premete se il numero di stampe è 1). Continuate fino a selezionare tutte le foto desiderate.

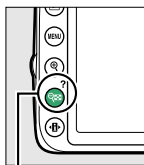

(?)+ / : Scegliete il numero di copie

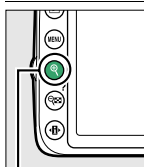

**Pulsante** : Visualizza foto a pieno formato

Se al passaggio 2 avete scelto **Seleziona data**,

premete o per evidenziare una data e premete per attivare o disattivare la data evidenziata. Per visualizzare le foto scattate nella data selezionata, premete (?).

Utilizzate il multi-selettore per scorrere le foto o tenete premuto per visualizzare la foto attuale a pieno schermo. Premete (?) nuovamente per tornare alla finestra di dialogo di selezione della data.

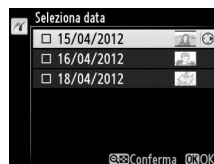

**Pulsante** :  
visualizza la foto  
selezionata a pieno  
formato

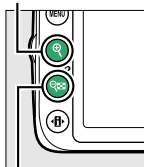

**Pulsante (?)**:  
visualizza le foto  
scattate nella data  
selezionata

---

## 4 Visualizzate le opzioni di stampa.

Premete **OK** per visualizzare le opzioni di stampa di PictBridge.



---

## 5 Regolate le opzioni di stampa.

Selezionate le opzioni formato carta, bordo e data/ora come descritto a pagina 116 (verrà visualizzato un avviso se il formato carta selezionato è troppo piccolo per una stampa indice).

---

## 6 Avviate la stampa.

Per avviare la stampa, selezionate **Inizia stampa** e premete **OK**. Per annullare l'operazione prima che tutte le copie vengano stampate, premete **OK**.



# Creazione di un ordine di stampa DPOF: impostazione di stampa

L'opzione **Ordine di stampa (DPOF)** del menu di riproduzione consente di creare degli "ordini di stampa" digitali per stampanti compatibili con PictBridge e periferiche che supportano il formato DPOF.

## 1 Scegliete **Seleziona/imposta** per la voce **Ordine di stampa (DPOF)** del menu di riproduzione.

Premete il pulsante MENU e selezionate **Ordine di stampa (DPOF)** nel menu di riproduzione. Selezionate **Seleziona/imposta** e premete ► (per rimuovere tutte le fotografie dall'ordine di stampa, selezionate **Deselezionare tutto?**).



Pulsante MENU

## 2 Selezionate le foto.

Utilizzate il multi-selettore per scorrere le foto sulla scheda di memoria. Per visualizzare a pieno schermo la foto attuale, tenete premuto il pulsante Q. Per selezionare la foto attuale per la stampa, premete il pulsante Q(?) , quindi premete ▲. La foto sarà contrassegnata da un'icona ☐ e il numero di stampe sarà impostato su 1. Tenendo premuto il pulsante Q(?) , premete ▲ o ▼ per specificare il numero di stampe (fino a 99; per deselegionare la foto, premete ▼ se il numero di stampe è 1). Continuate fino a selezionare tutte le foto desiderate.

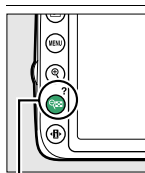

Q(?) + ▲▼: Scegliete il numero di copie



Pulsante Q: Visualizza foto a pieno formato

## 3 Visualizzate le opzioni di sovrastampa.

Premete OK per visualizzare le opzioni di sovrastampa dei dati.

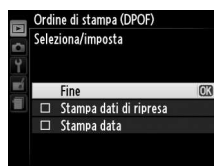



## 4 Selezionate le opzioni di sovrastampa.

Evidenziate le seguenti opzioni e premete ► per attivare o disattivare l'opzione evidenziata (per completare l'ordine di stampa senza includere queste informazioni, procedete allo step 5).



- **Stampa dati di ripresa:** per stampare il tempo di posa e il diaframma su tutte le foto dell'ordine di stampa.
- **Stampa data:** per stampare la data di registrazione su tutte le foto dell'ordine di stampa.

## 5 Completate l'ordine di stampa.

Evidenziate **Fine** e premete **OK** per completare l'ordine di stampa.



### ✓ Ordine di stampa (DPOF)

Per eseguire la stampa dell'ordine di stampa attuale quando la fotocamera è collegata a una stampante PictBridge, selezionate **Stampa (DPOF)** nel menu di PictBridge e seguite la procedura descritta al paragrafo "Stampa di più foto" per modificare ed eseguire la stampa dell'ordine di stampa attuale (□ 117). Le opzioni di stampa della data e stampa dei dati di ripresa DPOF non sono supportate nella stampa diretta tramite collegamento USB; per stampare la data di registrazione sulle fotografie dell'ordine di stampa corrente, utilizzate l'opzione **Data/ora** di PictBridge.

L'opzione **Ordine di stampa (DPOF)** non è disponibile se la scheda di memoria non contiene lo spazio sufficiente per salvare l'ordine di stampa.

Non è possibile selezionare fotografie NEF (RAW) (□ 44) utilizzando questa opzione. È possibile creare copie delle immagini NEF (RAW) in formato JPEG utilizzando l'opzione **Elaborazione NEF (RAW)** nel menu di ritocco (□ 157).

Gli ordini di stampa potrebbero non essere eseguiti correttamente se le immagini vengono cancellate da computer o da un'altra periferica successivamente alla creazione dell'ordine.



# Visualizzazione delle fotografie su un televisore

Il cavo audio-video EG-CP14 (A/V) in dotazione può essere utilizzato per collegare la fotocamera al televisore o videoregistratore per la riproduzione o la registrazione. È possibile utilizzare un cavo High-Definition Multimedia Interface (HDMI) mini pin di tipo C (acquistabile separatamente presso fornitori di terze parti) per collegare la fotocamera a dispositivi video ad alta definizione.

## Dispositivi con definizione standard

Prima di collegare la fotocamera a un televisore standard, verificate che lo standard video della fotocamera (☐ 136) corrisponda a quello utilizzato nel televisore.

### 1 Spegnete la fotocamera.

Spegnete sempre la fotocamera prima di collegare o scollegare il cavo A/V.

### 2 Collegate il cavo A/V come mostrato di seguito.

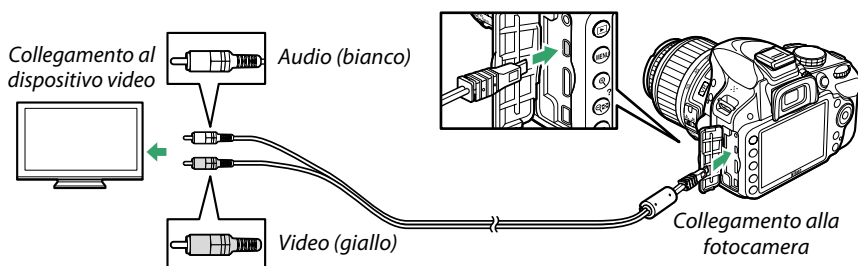

### 3 Sintonizzate il televisore sul canale video.

### 4 Accendete la fotocamera e premete il pulsante .

Durante la riproduzione, le immagini verranno visualizzate sullo schermo televisivo. I bordi delle immagini potrebbero non essere visualizzati.

#### Standard video

Se non viene visualizzata alcuna immagine, verificate che la fotocamera sia collegata correttamente e che l'opzione selezionata per **Standard video** (☐ 136) corrisponda allo standard video utilizzato per il televisore.

#### Riproduzione su un televisore

Per riproduzioni prolungate, si consiglia di utilizzare un adattatore CA EH-5b e un connettore di alimentazione EP-5A (acquistabili separatamente).

## Dispositivi ad alta definizione

La fotocamera può essere collegata a dispositivi HDMI utilizzando un cavo HDMI mini pin di tipo C (acquistabile separatamente presso fornitori di terze parti).

### 1 Spegnete la fotocamera.

Spegnete sempre la fotocamera prima di collegare o scollegare un cavo HDMI.

### 2 Collegate il cavo HDMI come illustrato di seguito.

*Collegamento al dispositivo ad alta definizione  
(scegliete un cavo con il connettore adatto per il dispositivo HDMI)*

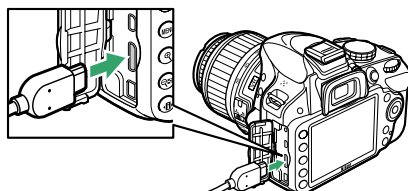

*Collegamento alla fotocamera*

### 3 Sintonizzate il dispositivo ad alta definizione sul canale HDMI.

### 4 Accendete la fotocamera e premete il pulsante .

Durante la riproduzione, le immagini verranno visualizzate sul televisore ad alta definizione o sul dispositivo video. I bordi delle immagini potrebbero non essere visualizzati.

#### **Chiudete il coperchio di protezione connettori**

Chiudete il coperchio di protezione connettori quando i connettori non sono in uso. Impurità nei connettori possono causare interferenze con il trasferimento dei dati.

#### **Audio**

Quando un filmato con suono registrato in stereo mediante un microfono stereo opzionale ME-1 (□ 91, 177) viene visualizzato su un televisore collegato alla fotocamera mediante un cavo A/V, l'uscita audio è monoaurale. Le connessioni HDMI supportano l'uscita stereo. Il volume può essere regolato usando i controlli del televisore; non è possibile usare i controlli della fotocamera.



## ■ Opzioni HDMI

L'opzione **HDMI** del menu impostazioni verifica la risoluzione output e può essere utilizzata per abilitare la fotocamera al telecomando dalle periferiche che supportano HDMI-CEC (**H**igh-**D**efinition **M**ultimedia **I**nterface-**C**onsumer **E**lectronics **C**ontrol, uno standard che consente l'utilizzo delle periferiche HDMI per verificare le periferiche alle quali sono collegate).

### Risoluzione output

Scegliete il formato per l'output delle immagini verso la periferica HDMI. Se è selezionato **Auto**, la fotocamera selezionerà automaticamente il formato adatto. Indipendentemente dall'opzione selezionata, **Auto** sarà utilizzato per la registrazione e la riproduzione di filmati.



### Controllo periferica

Se selezionate **Sì** per **HDMI > Controllo periferica** del menu impostazioni quando la fotocamera è collegata al televisore che supporta il canale HDMI-CEC e quando sia la fotocamera che il televisore sono accesi, lo schermo mostrato a destra apparirà sul televisore e sarà possibile utilizzare il telecomando del televisore al posto del multi-selettore della fotocamera e del pulsante  durante la riproduzione a pieno formato e gli slide show. Se selezionate **No**, non sarà possibile utilizzare il telecomando del televisore per controllare la fotocamera.

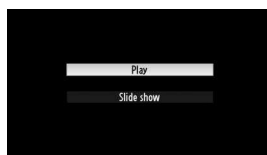

#### Periferiche HDMI-CEC

Quando la fotocamera è collegata ad una periferica HDMI-CEC, nel mirino apparirà  al posto del numero delle fotografie rimanenti.

#### Controllo periferica

Per ulteriori dettagli, consultate il manuale del televisore.

#### HDMI e live view

I display HDMI collegati tramite un cavo HDMI possono essere usati per il live view e per la registrazione di filmati (☐ 86, 90). Durante la registrazione e riproduzione di filmati, l'uscita HDMI sarà regolata in base all'opzione selezionata per **Impostazioni filmato > Dimens./freq. fotogrammi** nel menu di ripresa (☐ 90). Si noti che alcuni dispositivi potrebbero non supportare l'impostazione selezionata; in tal caso, selezionate **1080i (interlacciato)** per **HDMI > Risoluzione output** (☐ 124). I filmati potrebbero essere trasmessi con dimensioni del fotogramma minori di quelle selezionate per **Dimens./freq. fotogrammi** (☐ 90).

# Guida ai menu

## ▶ Menu riproduzione: *Gestione delle immagini*

Per visualizzare il menu di riproduzione, premete **MENU** e selezionate la scheda ▶ (menu riproduzione).



Pulsante MENU

Il menu di riproduzione contiene le seguenti opzioni:

Opzione	Impostazione predefinita		Opzione	Impostazione predefinita	
<b>Cancella</b>	—	107	<b>Ruota foto verticali</b>	Sì	126
<b>Cartella di riproduzione</b>	Attuale	125	<b>Slide show</b>	—	109
<b>Opzioni di visualizz. in riprod.</b>	—	126	<b>Tipo immagine</b>	Immagini fisse e filmati	
<b>Info foto aggiuntive</b>	—		<b>Intervallo fotogrammi</b>	2 sec.	
<b>Effetti di transizione</b>	Scorrimento		<b>Effetti di transizione</b>	Comparsa/dissolvenza	
<b>Mostra foto scattata</b>	Sì	126	<b>Ordine di stampa (DPOF)</b>	—	120

### Cartella di riproduzione

Pulsante MENU → ▶ menu di riproduzione

Per scegliere una cartella da usare per la riproduzione:

Opzione	Descrizione
<b>Attuale</b>	Durante la riproduzione vengono visualizzate solo le fotografie contenute nella cartella attualmente selezionata per <b>Cartella di memorizzazione</b> nel menu impostazioni (☞ 146). Questa opzione viene selezionata automaticamente quando si scatta una foto. Se è inserita una scheda di memoria e questa opzione viene selezionata prima di scattare le foto, in riproduzione potrebbe venire visualizzato un messaggio che spiega che la cartella non contiene foto. Selezionate <b>Tutte</b> per avviare la riproduzione.
<b>Tutte</b>	Durante la riproduzione saranno visualizzate le foto di tutte le cartelle.

## Opzioni di visualizz. in riprod.

Pulsante MENU → menu di riproduzione

Scegliete le informazioni disponibili nella visualizzazione delle informazioni sulle foto in riproduzione ( 98) e la transizione tra i fotogrammi durante la riproduzione.

- **Info foto aggiuntive:** Premete ▲ o ▼ per evidenziare un'opzione, quindi premete ► per confermare la selezione dell'opzione per la visualizzazione informazioni sulla foto. Una  appare accanto alle voci selezionate; per togliere la selezione, evidenziate e premete ►. Per ritornare al menu riproduzione, evidenziate **Fine** e premete .
- **Effetti di transizione:** scegliete tra **Scorrimento** (i fotogrammi scorrono sullo schermo uno dopo l'altro), **Comparsa/dissolvenza** (i fotogrammi si dissolvono uno nell'altro con un effetto di zoom) e **Nessuno** (nessuna transizione tra i fotogrammi).

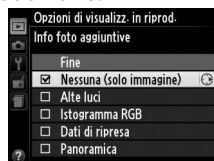

## Mostra foto scattata

Pulsante MENU → menu di riproduzione

Consente di scegliere se visualizzare automaticamente le foto sul monitor subito dopo lo scatto. Se è selezionato **No**, le immagini possono essere visualizzate solo premendo il pulsante .



## Ruota foto verticali

Pulsante MENU → menu di riproduzione

Scegliete se ruotare le immagini con orientamento verticale per la visualizzazione durante la riproduzione. Si noti che poiché la fotocamera si trova già nell'orientamento corretto durante lo scatto, le immagini non vengono ruotate automaticamente durante la visualizzazione delle immagini scattate.



Opzione	Descrizione
<b>Sì</b>	Le foto con orientamento verticale vengono ruotate automaticamente per la visualizzazione sul monitor della fotocamera. Le foto scattate selezionando l'opzione <b>No</b> in corrispondenza di <b>Rotazione auto immagine</b> ( 138) saranno visualizzate con orientamento orizzontale (paesaggio).
<b>No</b>	Le fotografie con orientamento verticale vengono visualizzate in orizzontale.

# Menu di ripresa: Opzioni di ripresa

Per visualizzare il menu di ripresa, premete MENU e selezionate la scheda  (menu di ripresa).

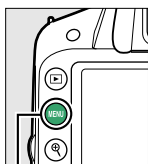



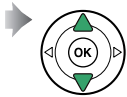



Pulsante MENU



Il menu di ripresa contiene le seguenti opzioni:

Opzione	Impostazione predefinita	
Reset menu di ripresa	—	128
Imposta Picture Control	Standard	76
Qualità dell'immagine	JPEG Normal	44
Dimensione dell'immagine	Grande	46
Bilanciamento del bianco	Auto	69
Fluorescenza	Fluorescenza fredda-bianca	70
<b>Impostazioni sensibilità ISO</b>		
Sensibilità ISO	P, S, A, M	51
	Altri modi	
Controllo automatico ISO	No	129
D-Lighting attivo	Sì	67
Controllo distorsione auto	No	130
Spazio colore	sRGB	130
Riduzione disturbo	Sì	131

Opzione	Impostazione predefinita		
<b>Modo Area AF</b>			
Mirino	 AF a punto singolo	38	
	 AF ad area dinamica		
	Altri modi	Area AF auto	
Live view/ filmato	 AF con priorità al volto	82	
	 P, S, A, M		AF area estesa
	 AF area normale		
Illuminatore AF incorporato	Sì	131	
Misurazione esposimetrica	Misurazione matrix	60	
<b>Impostazioni filmato</b>			
Dimens./freq. fotogrammi*	—	90	
Qualità filmato	Alta qualità		
Microfono	Sensibilità automatica		
Impost. filmato manuali	No		
Controllo flash incorporato	TTL	132	

\* L'impostazione predefinita varia a seconda del Paese di acquisto.

















**Nota:** In base alle impostazioni della fotocamera, alcune voci potrebbero essere visualizzate in grigio e non disponibili. Per informazioni sulle opzioni disponibili in ciascun modo di ripresa, fate riferimento a pagina 187.



Selezionate **Si** per ripristinare le impostazioni del menu di ripresa.

## Reset opzioni di ripresa

Se selezionate **Si** per **Reset menu di ripresa** ripristinate anche i valori predefiniti delle impostazioni di Picture Control (☐ 77) e i valori seguenti:

Opzione	Impostazione predefinita		Opzione	Impostazione predefinita	
<b>Modo di scatto</b>			<b>Modo flash</b>		
 AUTO,  ,  ,  ,  ,  ,  ,  <b>P, S, A, M</b>	Fotogramma singolo	31	 AUTO,  ,  , 	Sincro auto sulla prima tendina	48
	Continuo			Slow sync auto	
Punto AF*	Centrale	40	<b>P, S, A, M</b>	Sincro sulla prima tendina	
Programma flessibile	No	54	Compensazione dell'esposizione	No	63
Blocco pulsante  (AF-ON)	No	143	Compensazione flash	No	65
<b>Modo messa a fuoco</b>					
Mirino	AF-Automatico	35			
Live view/filmato	AF singolo	81			

\* Non è visualizzato se  (Area AF Auto) è selezionato per **Modo Area AF > Mirino**.





Regolazione sensibilità ISO (☞ 51).



## ■ Controllo automatico ISO

Se è stato selezionato **No** per **Controllo automatico ISO** in **P, S, A e M**, la sensibilità ISO rimarrà fissa al valore selezionato dall'utente (☞ 51). Se è stato selezionato **Si**, la sensibilità ISO verrà regolata automaticamente qualora non sia possibile ottenere un'esposizione ottimale con il valore selezionato dall'utente (la sensibilità ISO verrà regolata in modo appropriato se viene utilizzato il flash). È possibile selezionare il valore massimo per la sensibilità ISO auto utilizzando l'opzione **Sensibilità massima** nel menu **Controllo automatico ISO** (scegliete valori più bassi per limitare il disturbo (pixel luminosi distribuiti in modo casuale, effetto nebbia o linee; il valore minimo per la sensibilità ISO auto viene impostato automaticamente su ISO 100)). Nei modi **P e A**, la sensibilità verrà regolata solo se l'immagine risultasse sottoesposta con il tempo di posa selezionato in **Tempo di posa minimo** ( $1/2.000-1$  sec. o **Auto**; nei modi **S e M**, la sensibilità verrà regolata per un'esposizione ottimale al tempo di posa selezionato dall'utente). Se è selezionato **Auto** (disponibile solo con obiettivi CPU), la fotocamera sceglierà il tempo di posa minimo in base alla lunghezza focale dell'obiettivo. I tempi di posa lunghi saranno utilizzati solo se non è possibile ottenere l'esposizione ottimale con il valore di sensibilità ISO selezionato per **Sensibilità massima**.

Se selezionate **Si**, il mirino mostra **ISO-AUTO** e la visualizzazione informazioni **ISO-A**. Gli indicatori lampeggiano quando la sensibilità viene alterata dal valore selezionato dall'utente.



### Controllo automatico ISO

I disturbi (pixel luminosi distribuiti in modo casuale, effetto nebbia o linee) sono più frequenti ad alte sensibilità. Per ridurre il disturbo, utilizzate l'opzione **Riduzione disturbo** nel menu di ripresa (☞ 131). Si noti che la sensibilità ISO potrebbe aumentare automaticamente quando il relativo controllo automatico viene utilizzato in combinazione con i modi flash sincro su tempi lenti (disponibili con il flash incorporato e i flash esterni elencati a pagina 173), con la possibilità che impedisca alla fotocamera di selezionare tempi di posa lunghi.

## Controllo distorsione auto

Pulsante MENU →  menu di ripresa

Selezionate **Si** per ridurre la distorsione a barilotto nelle foto scattate con obiettivi grandangolo e per ridurre la distorsione a cuscinetto nelle foto scattate con obiettivi lunghi (si noti che i bordi dell'area visibile nel mirino possono venire tagliati dalla foto finale e il tempo necessario per elaborare le foto prima dell'inizio della registrazione può aumentare). Questa opzione non è relativa ai filmati ed è disponibile solo con gli obiettivi di tipo G e D (PC, fisheye e determinati altri obiettivi esclusi); non si garantiscono risultati con altri obiettivi.



### **Ritocco: Controllo distorsione**

Per informazioni su come creare copie di fotografie esistenti con distorsione a barilotto e a cuscinetto ridotta, vedere a pagina 159.

## Spazio colore

Pulsante MENU →  menu di ripresa

Lo spazio colore determina la gamma di colori disponibile per la riproduzione del colore. Scegliete **sRGB** per le fotografie che saranno stampate o utilizzate così come sono, senza ulteriori modifiche. **Adobe RGB** dispone di una gamma di colori più ampia ed è quindi la scelta ideale per foto che verranno sottoposte a elaborazioni o ritocchi complessi.



### **Spazio colore**

Gli spazi colore consentono di definire la corrispondenza tra i colori e i valori numerici che li rappresentano in un file di immagine digitale. Lo spazio colore sRGB è largamente diffuso, mentre lo spazio colore Adobe RGB viene utilizzato solitamente nella stampa editoriale e commerciale. L'opzione sRGB è consigliata quando si scattano foto che verranno stampate senza modifiche o visualizzate in applicazioni che non supportano la gestione dei colori, per foto che saranno stampate con ExifPrint, per foto che saranno stampate utilizzando l'opzione di stampa diretta di alcune stampanti di uso domestico o per la stampa da chiosco e altri servizi di stampa commerciali. Anche le foto in Adobe RGB possono essere stampate utilizzando queste opzioni, ma i colori non risulteranno ugualmente vividi.

Le fotografie in formato JPEG scattate con lo spazio colore Adobe RGB sono compatibili con DCF; le applicazioni e le stampanti che supportano DCF selezioneranno automaticamente lo spazio colore corretto. Se l'applicazione o il dispositivo non supportano DCF, selezionate lo spazio colore appropriato manualmente. Per ulteriori informazioni, consultate la documentazione fornita con l'applicazione o il dispositivo.

### **Software Nikon**

ViewNX 2 (in dotazione) e Capture NX 2 (acquistabile separatamente) selezionano automaticamente lo spazio colore corretto quando vengono aperte fotografie create con questa fotocamera.

## Riduzione disturbo

Pulsante MENU →  *menu di ripresa*

Selezionate **Sì** per ridurre il disturbo (punti luminosi, pixel luminosi distribuiti in modo casuale, linee o effetto nebbia). La riduzione disturbo ha effetto a tutte le sensibilità ISO, ma si nota di più per i valori più alti. Il tempo richiesto per l'elaborazione raddoppia con tempi di posa più lenti di 1 sec. o quando la temperatura interna della fotocamera è elevata e la sensibilità ISO è alta; durante l'elaborazione, "d o b n r" lampeggia nel mirino e non è possibile scattare foto. La riduzione del disturbo non viene eseguita se la fotocamera viene spenta prima del completamento dell'elaborazione.

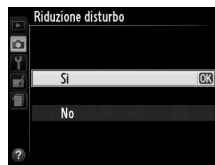

Se selezionate **No**, la riduzione di disturbo verrà eseguita solo ad alte sensibilità ISO; la quantità di riduzione di disturbo è inferiore rispetto a quella eseguita quando si seleziona **Sì**.





## Illuminatore AF incorporato

Pulsante MENU →  *menu di ripresa*

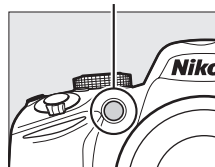
Scegliete se far accendere l'illuminatore AF incorporato per assistere le operazioni di messa a fuoco quando l'illuminazione è fioca.

*Illuminatore ausiliario AF*





Opzione	Descrizione
<b>Sì</b>	L'illuminatore AF si accende quando l'illuminazione è fioca (solo per fotografia con mirino). L'illuminazione AF è disponibile solo quando si verificano entrambe le seguenti condizioni: 1. <b>AF-S</b> è selezionato come modo di messa a fuoco (  35) oppure autofocus singolo è selezionato quando il mirino è usato nel modo <b>AF-A</b> . 2.  ( <b>Area AF auto</b> ) è stato scelto per <b>Modo area AF &gt; Mirino</b> (  38, 39) oppure un'opzione diversa da  ( <b>Area AF auto</b> ) è stata scelta ed è selezionato il punto AF centrale.
<b>No</b>	L'illuminatore AF non si illuminerà per agevolare l'operazione di messa a fuoco. La fotocamera potrebbe non essere in grado di eseguire la messa a fuoco usando l'autofocus in condizioni di scarsa illuminazione.

### **Vedere anche**

Fate riferimento a pagina 37 per informazioni sull'uso dell'illuminatore ausiliario AF. Ulteriori informazioni sui modi di scatto in cui è disponibile l'illuminatore ausiliario AF possono essere trovate a pagina 187. Per le limitazioni sugli obiettivi utilizzabili con l'illuminatore AF, vedere pagina 171.

Scegliete il modo flash per il flash incorporato nei modi **P**, **S**, **A** e **M**.

Opzione	Descrizione
TTL  TTL	La potenza del flash viene regolata automaticamente in base alle condizioni di ripresa.
M  Manuale	Scegliete un livello per il flash compreso tra <b>Piena potenza</b> e <b>1/32</b> (1/32 della piena potenza). Quando viene azionato a piena potenza, il flash incorporato ha un numero guida pari a 13 (m, ISO 100, 20 °C).

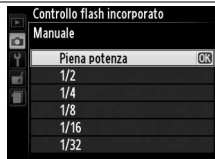

## Manuale

Un'icona  lampeggia nel mirino e sulla visualizzazione informazioni quando è selezionato **Manuale** e il flash è sollevato.

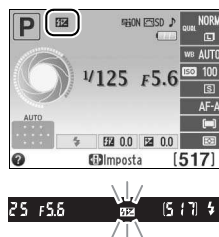

## SB-400

Quando è installata e attivata un'unità flash opzionale SB-400, **Controllo flash incorporato** viene modificato in **Flash opzionale**, consentendo la selezione del modo di controllo flash per l'unità SB-400 tra **TTL** e **Manuale**.



## Controllo flash

Sono supportati i seguenti tipi di controllo flash quando si utilizza un obiettivo CPU combinato con il flash incorporato (□ 47) o i flash esterni opzionali (□ 172).

- **Fill flash con bilanciamento i-TTL per reflex digitali:** Le informazioni provenienti dal sensore RGB da 420 pixel sono usate per regolare l'intensità del flash per ottenere un bilanciamento naturale del soggetto principale e dello sfondo.
- **Fill flash standard i-TTL per reflex digitali:** L'intensità del flash viene regolata per il soggetto principale; la luminosità dello sfondo non viene presa in considerazione. È consigliato per le fotografie in cui il soggetto principale va messo in risalto rispetto allo sfondo o quando si utilizza la compensazione dell'esposizione.

Il controllo flash i-TTL standard viene utilizzato con la misurazione Spot o quando è selezionato con l'unità flash opzionale. Il Fill flash con bilanciamento i-TTL per reflex digitali è utilizzato in tutti gli altri casi.

# Menu impostazioni: Impostazione della fotocamera

Per visualizzare il menu impostazioni, premete MENU e selezionate la scheda  (menu impostazioni).

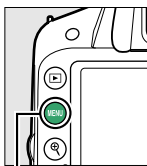

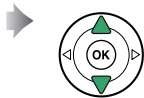

Pulsante MENU



Il menu impostazioni include le opzioni elencate di seguito:

Opzione	Impostazione predefinita	
Reset opzioni impostazione	—	134
Formatt. card di memoria	—	19
Luminosità monitor	0	134
Formato di visualizzazione info	Grafico; Colore sfondo :Bianco	134
Display info automatico	Sì	136
<b>Pulisci sensore di immagine</b>		
Pulisci all'avvio/spegnimento	Pulisci all'avvio e spegnimento	180
M-Up per pulizia sensore <sup>1</sup>	—	182
Standard video <sup>2</sup>	—	136
<b>HDMI</b>		
Risoluzione output	Auto	124
Controllo periferica	Sì	124
Riduzione dello sfarfallio	Auto	136
<b>Fuso orario e data <sup>2</sup></b>		
Ora legale	No	137
Lingua (Language) <sup>2</sup>	—	137
Commento foto	—	138
Rotazione auto immagine	Sì	138
Foto di riferimento "Dust off"	—	139

Opzione	Impostazione predefinita	
Timer di autospegnimento	Normale	140
<b>Autoscatto</b>		
Tempo di attesa autoscatto	10 sec.	141
Numero di scatti	1	141
Tempo attesa com. distanza	1 min.	141
Segnale acustico	Moderato	141
Telemetro graduato	No	142
Numerazione sequenza file	No	142
<b>Pulsanti</b>		
Funzione pulsante Fn	Sensibilità ISO	143
Funzione pulsante AE-L/AF-L	Blocco AE/AF	143
Pulsante di scatto AE-L	No	144
Blocco scatto con slot vuoto	Blocca scatto	144
Stampa data	No	144
Cartella di memorizzazione	—	146
<b>GPS</b>		
Timer di standby	Attiva	147
Usa dati GPS per orologio	Sì	147
Caricamento Eye-Fi <sup>3</sup>	Attiva	148
Versione firmware	—	148

- 1 Non disponibile se la batteria è quasi scarica.
- 2 L'impostazione predefinita varia a seconda del Paese di acquisto.
- 3 Disponibile solo se è inserita una card di memoria compatibile con Eye-Fi ( 148).

**Nota:** In base alle impostazioni della fotocamera, alcune voci potrebbero essere visualizzate in grigio e non disponibili.

## Reset opzioni impostazione

Pulsante MENU → Y menu impostazioni

Selezionate **Si** per ripristinare tutte le impostazioni del menu impostazioni tranne **Standard video**, **Fuso orario e data**, **Lingua (Language)** e **Cartella di memorizzazione** alle impostazioni predefinite elencate sopra.

## Luminosità del monitor

Pulsante MENU → Y menu impostazioni

Premete ▲ o ▼ per scegliere la luminosità del monitor. Scegliete valori più alti per aumentare la luminosità, valori più bassi per ridurla.

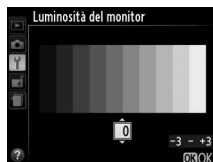

## Formato di visualizzazione info

Pulsante MENU → Y menu impostazioni

Scegliete tra i seguenti due formati per la visualizzazione delle informazioni (📖 5).



Classico (📖 135)



Grafico (📖 5)

### 1 Selezionate un formato.

Evidenziate un'opzione e premete ►.

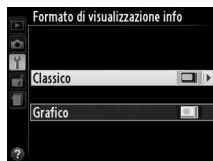

### 2 Selezionate un colore di sfondo.

Selezionate un colore di sfondo e premete OK. Scegliete tra blu, nero e arancione (Classico) o bianco, nero e marrone (Grafico).



In basso viene mostrata la visualizzazione "Classico".

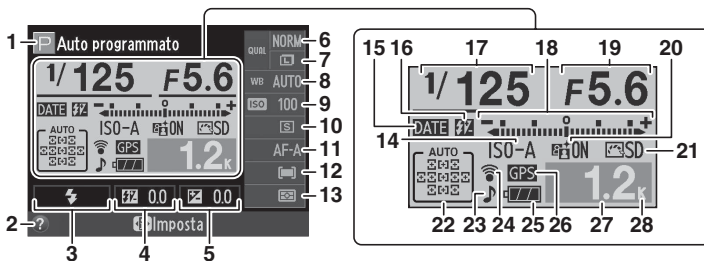

<p><b>1</b> Modo di ripresa          AUTO auto/          Auto (senza flash).....22          Modi scena .....25          Modi <b>P, S, A e M</b> .....53</p> <p><b>2</b> Icona Guida ..... 193</p> <p><b>3</b> Modo flash.....48</p> <p><b>4</b> Compensazione flash ..... 65</p> <p><b>5</b> Compensazione          dell'esposizione .....63</p> <p><b>6</b> Qualità dell'immagine..... 44</p> <p><b>7</b> Dimensione dell'immagine.... 46</p> <p><b>8</b> Bilanciamento del bianco..... 69</p> <p><b>9</b> Sensibilità ISO..... 51</p> <p><b>10</b> Modo di scatto ..... 31</p> <p><b>11</b> Modo di messa a fuoco .....35, 81</p> <p><b>12</b> Modo Area AF.....38, 82</p>	<p><b>13</b> Misurazione esposimetrica..... 60</p> <p><b>14</b> Indicatore di sensibilità          ISO auto .....129</p> <p><b>15</b> Indicatore stampa data .....144</p> <p><b>16</b> Indicatore flash manuale ..... 132          Indicatore di compensazione          del flash per flash esterni          opzionali.....175</p> <p><b>17</b> Tempo di posa..... 55, 57</p> <p><b>18</b> Indicatore di esposizione..... 57          Indicatore di compensazione          dell'esposizione ..... 64</p> <p><b>19</b> Diaframma (numero f) .... 56, 57</p> <p><b>20</b> D-Lighting attivo.....67</p> <p><b>21</b> Picture Control .....76</p> <p><b>22</b> Indicatore area AF auto ..... 38          Indicatore tracking 3D..... 38          Punto AF .....40</p>	<p><b>23</b> Indicatore "beep" ..... 141</p> <p><b>24</b> Indicatore connettore Eye-Fi          ..... 148</p> <p><b>25</b> Indicatore batteria .....21</p> <p><b>26</b> Indicatore collegamento GPS          ..... 147</p> <p><b>27</b> Numero di esposizioni          rimanenti .....21          Indicatore registrazione del          bilanciamento del bianco ...72</p> <p><b>28</b> "K" (mostrato con memoria          disponibile per più di 1.000          fotogrammi).....21</p>
--	---	---

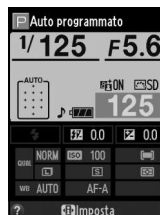

**Ruotando la fotocamera**

Quando la fotocamera è inclinata di 90°, le informazioni di ripresa ruotano per adeguarsi all'orientamento della fotocamera.



## Display info automatico

Pulsante MENU →  menu impostazioni

Se selezionate **Si**, il display informazioni apparirà dopo aver premuto il pulsante di scatto a metà corsa; se Mostra foto scattata è spento ( 126), è possibile visualizzarla immediatamente dopo lo scatto. Scegliete **Si** se utilizzate di frequente la visualizzazione informazioni durante lo scatto. Se è selezionato **No**, la visualizzazione informazioni può essere visualizzata premendo il pulsante .



## Standard video

Pulsante MENU →  menu impostazioni

Quando si collega la fotocamera a un televisore o a un videoregistratore, assicuratevi che lo standard video della fotocamera corrisponda a quello della periferica (NTSC o PAL).

## Riduzione dello sfarfallio

Pulsante MENU →  menu impostazioni

Riducete lo sfarfallio e la scoloritura per gli scatti effettuati sotto illuminazione fluorescente o a vapori di mercurio durante il live view ( 80) o la registrazione di filmati ( 88). Scegliete **Auto** per consentire alla fotocamera di scegliere automaticamente la frequenza corretta oppure selezionate manualmente la frequenza in base alla frequenza della fonte di alimentazione CA locale.

### Riduzione sfarfallio

Se **Auto** non offre i risultati desiderati e non siete sicuri riguardo la frequenza dell'alimentazione locale, testate entrambe le opzioni e scegliete quella che genera i migliori risultati. La riduzione dello sfarfallio potrebbe non produrre i risultati desiderati con alcuni soggetti; in questo caso selezionate il modo **A** o **M** e scegliete un diaframma più piccolo (numero f/ più grande). Notate che la riduzione dello sfarfallio non è disponibile quando è selezionato **Si** per **Impostazioni filmato** > **Impost. filmato manuali** ( 91) nel modo **M**.





## Fuso orario e data

Pulsante MENU →  menu impostazioni

Consente di modificare i fusi orari, impostare l'orologio della fotocamera, scegliere l'ordine di visualizzazione della data e attivare o disattivare l'ora legale.



Opzione	Descrizione	
<b>Fuso orario</b>	Consente di scegliere un fuso orario. L'orologio della fotocamera viene automaticamente impostato sull'ora del nuovo fuso orario.	
<b>Data e ora</b>	Consente di impostare l'orologio della fotocamera (📅 16).	
<b>Formato data</b>	Consente di scegliere l'ordine di visualizzazione di giorno, mese e anno.	
<b>Ora legale</b>	Consente di attivare o disattivare l'ora legale. L'orologio della fotocamera verrà portato avanti o indietro di un'ora automaticamente. L'impostazione predefinita è <b>No</b> .	

## Lingua (Language)



Pulsante MENU →  menu impostazioni

Consente di scegliere la lingua da utilizzare nei menu e nei messaggi della fotocamera.



## Commento foto

Pulsante MENU →  menu impostazioni

Consente di aggiungere un commento alle nuove fotografie al momento dello scatto. I commenti possono essere visualizzati come metadati con ViewNX 2 (in dotazione) o Capture NX 2 (acquistabile separatamente;  176). Il commento è visibile anche sulla pagina dei dati di ripresa della visualizzazione informazioni sulle foto ( 100).

- **Fine:** consente di salvare le modifiche e ritornare al menu impostazioni.
- **Scrivi commento:** consente di inserire un commento come descritto a pagina 146. È possibile inserire commenti della lunghezza massima di 36 caratteri.
- **Allega commento:** selezionate questa opzione per allegare il commento a tutte le immagini successive. L'opzione **Allega commento** può essere attivata e disattivata evidenziandola e premendo .



## Rotazione auto immagine

Pulsante MENU →  menu impostazioni

Le fotografie scattate quando è selezionata l'opzione **Si** conterranno informazioni sull'orientamento della fotocamera e verranno ruotate automaticamente durante la riproduzione oppure durante la visualizzazione con ViewNX 2 o Capture NX 2 (acquistabile separatamente;  176). Sono memorizzati i seguenti orientamenti:



Orientamento orizzontale esteso



Rotazione della fotocamera di 90° in senso orario



Rotazione della fotocamera di 90° in senso antiorario

L'orientamento della fotocamera non viene registrato se è selezionata l'opzione **No**. Scegliete questa opzione quando effettuate una panoramica o quando scattate fotografie con l'obiettivo puntato verso l'alto o verso il basso.

### Ruota foto verticali

Per ruotare automaticamente le foto con orientamento verticale da visualizzare durante la riproduzione, selezionate **Si** in corrispondenza dell'opzione **Ruota foto verticali** nel menu di riproduzione ( 126).

Acquisite i dati di riferimento per l'opzione Dati immagine "Dust off" in Capture NX 2 (acquistabile separatamente; per maggiori informazioni, consultate il manuale di Capture NX 2).

L'opzione **Foto di riferimento "Dust off"** è disponibile solo se sulla fotocamera viene montato un obiettivo CPU. Si consiglia di utilizzare un obiettivo con una lunghezza focale di almeno 50 mm. Nel caso di un obiettivo zoom, utilizzate l'ingrandimento massimo.

## 1 Scegliete un'opzione di avvio.

Evidenziate una delle seguenti opzioni e premete **OK**. Per uscire senza acquisire i dati immagine "dust off", premete **MENU**.



- **Avvia:** verrà visualizzato il messaggio mostrato a destra e nel mirino sarà visualizzato "rEF".
- **Pulisci sensore e avvia:** selezionate questa opzione per pulire il sensore di immagine prima dell'avvio. Verrà visualizzato il messaggio mostrato a destra e nel mirino sarà visualizzato "rEF" quando la pulizia sarà completa.

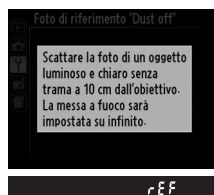

### ✓ Pulizia del sensore di immagine

I dati di riferimento Dust Off registrati prima della pulizia del sensore di immagine non possono essere utilizzati con le fotografie scattate dopo aver eseguito la pulizia del sensore di immagine. Selezionate **Pulisci sensore e avvia** solo se i dati di riferimento "dust off" non saranno utilizzati con le fotografie esistenti.

## 2 Inquadrate un oggetto bianco senza dettagli nel mirino.

Con l'obiettivo posto a circa dieci centimetri da un oggetto bianco, ben illuminato e senza dettagli, inquadrare l'oggetto nel mirino in modo che non vengano inclusi altri elementi e premete il pulsante di scatto a metà corsa.

Nel modo autofocus, la messa a fuoco verrà impostata automaticamente su infinito; mentre con la messa a fuoco manuale potete impostare manualmente la messa a fuoco su infinito.

## 3 Acquisite i dati di riferimento immagine "dust off".

Premete il pulsante di scatto fino in fondo per acquisire i dati di riferimento per l'immagine "dust off". Il monitor si spegne quando viene premuto il pulsante di scatto. Osservate che la riduzione del disturbo sarà eseguita se il soggetto è scarsamente illuminato; ciò allungherà i tempi di registrazione.



Se l'oggetto di riferimento è troppo luminoso o troppo scuro, la fotocamera potrebbe non essere in grado di acquisire i dati di riferimento dell'immagine "dust off". In tal caso verrà visualizzato il messaggio mostrato a destra. Scegliete un altro oggetto di riferimento e ripetete la procedura a partire dallo step 1.

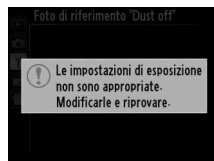

### ✔ **Dati di riferimento immagine "dust off"**

Potete utilizzare gli stessi dati di riferimento per fotografie scattate con obiettivi diversi o aperture del diaframma diverse. Non è possibile, invece, visualizzare le immagini di riferimento utilizzando un software di gestione delle immagini per computer. Quando le immagini di riferimento sono visualizzate sulla fotocamera, è visualizzato un reticolo.



## Timer di autospegnimento

Pulsante MENU → menu impostazioni

Questa opzione consente di determinare per quanto tempo il monitor rimane acceso se non viene eseguita alcuna operazione durante la visualizzazione dei menu e la riproduzione (**Riproduzione/menu**), mentre le fotografie sono visualizzate nel monitor dopo lo scatto (**Mostra foto scattata**) e durante il live view (**Live view**), e per quanto tempo il timer di standby, il mirino e la visualizzazione informazioni rimangono attivi quando non viene eseguita alcuna operazione (**Timer di standby**). Scegliete ritardi di spegnimento automatico più brevi per ridurre il consumo della batteria.

Opzione	Descrizione (tutti gli orari sono approssimativi)				
SHORT <b>Corto</b> NORM <b>Normale</b> LONG <b>Lungo</b>	I timer di spegnimento automatico sono impostati sui seguenti valori:				
		Riproduzione/menu	Mostra foto scattata	Live view	Timer di standby
	Corto	20 sec.	4 sec.	5 min.	4 sec.
	Normale	1 min.	4 sec.	10 min.	8 sec.
Lungo	1 min.	20 sec.	20 min.	1 min.	



### **Personalizzato**

Consente di scegliere tempi di ritardo diversi per **Riproduzione/menu**, **Mostra foto scattata**, **Live view** e **Timer di standby**. Al termine delle impostazioni, selezionate **Fine** e premete .

### ✔ **Timer di autospegnimento**

Il monitor e il mirino non si spengono automaticamente quando la fotocamera è collegata ad un computer o ad una stampante tramite USB.

## Autoscatto

Pulsante MENU →  menu impostazioni

Consente di scegliere la lunghezza del ritardo di scatto ed il numero di scatti da effettuare (☐☐ 33).

- **Tempo di attesa autoscatto:** consente di scegliere la lunghezza del ritardo di scatto.
- **Numero di scatti:** Premete ▲ e ▼ per scegliere il numero di scatti da effettuare ad ogni pressione del pulsante di scatto (da 1 a 9; se viene selezionato un valore diverso da 1, gli scatti verranno effettuati ad intervalli di 4 sec.).

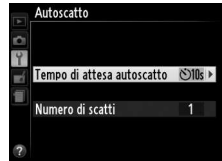

## Tempo attesa com. distanza

Pulsante MENU →  menu impostazioni

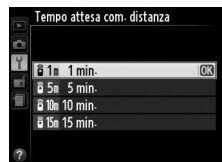

Scegliete per quanto tempo la fotocamera attenderà prima di cancellare l'attuale modo di scatto del comando a distanza e di ripristinare il modo di scatto selezionato precedentemente (☐☐ 31). Scegliete tempi più brevi per aumentare la durata della batteria.



## Segnale acustico

Pulsante MENU →  menu impostazioni

Consente di scegliere il tono (**Alto** o **Moderato**) del segnale acustico che viene emesso quando la fotocamera mette a fuoco mediante AF singolo (**AF-S** o quando è selezionato AF singolo per **AF-A**; ☐☐ 35), quando la messa a fuoco viene bloccata in live view, mentre il timer di scatto sta scorrendo nei modi di autoscatto o di scatto remoto ritardato (☐☐ 33) e quando vengono scattate foto nel modo comando a distanza rapido (☐☐ 33). Selezionate **No** per evitare che il segnale acustico venga attivato. Notate che il segnale acustico non verrà emesso durante la registrazione di filmati (☐☐ 88) o nel modo di scatto discreto (modo ; ☐☐ 31).







L'impostazione attuale viene mostrata nella visualizzazione informazioni: viene visualizzato  quando il segnale acustico è attivato,  quando è disattivato.



## Telemetro graduato

Pulsante MENU →  menu impostazioni

Scegliete **Si** per utilizzare l'indicatore di esposizione per verificare che la fotocamera sia messa a fuoco correttamente nel modo di messa a fuoco manuale (☐ 42; osservate che questa funzione non è disponibile nel modo di ripresa **M**, mentre l'indicatore di esposizione mostra invece se il soggetto è correttamente esposto).

Indicatore	Descrizione	Indicatore	Descrizione
	Fotocamera messa a fuoco.		Il punto AF è leggermente dietro al soggetto.
	Il punto AF è leggermente davanti al soggetto.		Il punto AF è dietro al soggetto.
	Il punto AF è davanti al soggetto.		La fotocamera non è in grado di determinare la corretta messa a fuoco.

### Utilizzo del telemetro elettronico

Il telemetro elettronico richiede un obiettivo con un diaframma massimo di f/5.6 o più veloce. Può non essere possibile ottenere i risultati desiderati in situazioni in cui la fotocamera non sarebbe in grado di mettere a fuoco utilizzando l'autofocus (☐ 36). Il telemetro elettronico non è disponibile durante il modo live view.

## Numerazione sequenza file

Pulsante MENU →  menu impostazioni

Quando si scatta una fotografia, la fotocamera denomina il file aggiungendo un'unità all'ultimo numero di file utilizzato. Questa opzione consente di scegliere se proseguire la numerazione del file dall'ultimo numero utilizzato quando si crea una nuova cartella, si formatta la card di memoria o se ne inserisce una nuova nella fotocamera.

Opzione	Descrizione
 <b>Si</b>	Quando si crea una nuova cartella, si formatta la card di memoria o se ne inserisce una nuova nella fotocamera, la numerazione dei file continua dall'ultimo numero utilizzato oppure dal numero di file più grande nella cartella corrente, a seconda di quale dei due è il numero più alto. Quando si scatta una fotografia e la cartella corrente contiene una fotografia numero 9999, viene creata automaticamente una nuova cartella e la numerazione dei file riprende da 0001.
<b>No</b>	La numerazione dei file viene ripristinata su 0001 quando si crea una nuova cartella, si formatta la scheda di memoria o se ne inserisce una nuova nella fotocamera. Quando si scatta una foto e la cartella corrente contiene 999 immagini, viene creata automaticamente una nuova cartella.
<b>RESET Reset</b>	Reimposta la numerazione dei file per <b>Si</b> a 0001 e crea una nuova cartella con la successiva foto scattata.

## ✔ Numerazione sequenza file

Se la cartella corrente è la 999 e contiene 999 fotografie o una fotografia con la numerazione 9999, il pulsante di scatto verrà disabilitato e non sarà possibile scattare altre fotografie. Scegliete **Reset** in corrispondenza della **Numerazione sequenza file** e formattate la card di memoria corrente oppure inseritene una nuova.





## Pulsanti

Pulsante MENU →  menu impostazioni

Scegliete le funzioni eseguite dai pulsanti **Fn** e  $\text{AE-L/AF-L}$  ().

### ■ Funzione pulsante Fn

Scegliete la funzione del pulsante **Fn** ( 8).

Opzione	Descrizione
QUAL <b>Qualità/ dimensione imm.*</b>	Premete il pulsante <b>Fn</b> e ruotate la ghiera di comando per selezionare la qualità e le dimensioni dell'immagine (  44).
ISO <b>Sensibilità ISO*</b>	Premete il pulsante <b>Fn</b> e ruotate la ghiera di comando per selezionare la sensibilità ISO (  51).
WB <b>Bilanciamento del bianco*</b>	Premete il pulsante <b>Fn</b> e ruotate la ghiera di comando per selezionare il bilanciamento del bianco (solo modi <b>P</b> , <b>S</b> , <b>A</b> e <b>M</b> ;  69).
 <b>D-Lighting attivo</b>	Premete il pulsante <b>Fn</b> e ruotate la ghiera di comando per selezionare l'opzione di D-Lighting attivo (solo modi <b>P</b> , <b>S</b> , <b>A</b> e <b>M</b> ;  67).

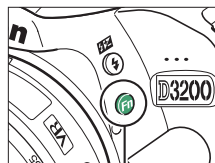











Pulsante **Fn**

\* La voce selezionata attualmente è mostrata da un'icona bianca e nera sulla visualizzazione informazioni.

### ■ Funzione pulsante AE-L/AF-L

Scegliete la funzione del pulsante  $\text{AE-L/AF-L}$  ().

Opzione	Descrizione
 <b>Blocco AE/AF</b>	Il blocco della messa a fuoco e dell'esposizione è attivo quando premete il pulsante $\text{AE-L/AF-L}$ (  ).
 <b>Solo blocco AE</b>	Il blocco dell'esposizione è attivo quando premete il pulsante $\text{AE-L/AF-L}$ (  ).
 <b>Solo blocco AF</b>	Il blocco della messa a fuoco è attivo quando premete il pulsante $\text{AE-L/AF-L}$ (  ).
 <b>Blocco AE (permanente)</b>	L'esposizione si blocca quando il pulsante $\text{AE-L/AF-L}$ (  ) viene premuto e resta bloccata fino ad una seconda pressione del pulsante o fino allo scadere del timer di standby.
 <b>AF-ON</b>	La pressione del pulsante $\text{AE-L/AF-L}$ (  ) attiva l'autofocus. Il pulsante di scatto non può essere usato per la messa a fuoco, eccetto quando è selezionato <b>AF-F</b> in live view o durante la registrazione di filmati.

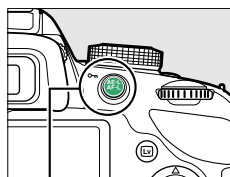

Pulsante  $\text{AE-L/AF-L}$  ()



## ■ Pulsante di scatto AE-L

Se si utilizza l'impostazione predefinita **No**, il blocco dell'esposizione si attiva solo premendo il pulsante  $\text{AE-L}$  (O-m). Se si seleziona **Sì**, l'esposizione viene bloccata anche quando il pulsante di scatto viene premuto a metà corsa.

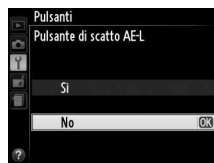

## Blocco scatto con slot vuoto

Pulsante MENU →  $\Psi$  menu impostazioni

Se è stato selezionato **Blocca scatto**, il pulsante di scatto viene abilitato solo quando è inserita una card di memoria nella fotocamera. Selezionando **Attiva scatto**, è possibile rilasciare l'otturatore quando non è inserita alcuna card di memoria, anche se non saranno registrate immagini (verranno tuttavia visualizzate nel monitor nel modo demo).

## Stampa data

Pulsante MENU →  $\Psi$  menu impostazioni

Scegliete le informazioni sulla data stampate sulle fotografie al momento dello scatto.

Opzione	Descrizione
<b>No</b>	La data e l'ora non vengono visualizzate nelle fotografie.
DATE <b>Data</b>	La data o l'ora sono stampate nelle fotografie scattate con questa opzione attiva. <span style="float: right;">15.04.2012</span>
DATE $\odot$ <b>Data e ora</b>	<span style="float: right;">15.04.2012 10:02</span>
$\square$ <b>Contatore data</b>	Nelle nuove foto vengono stampate data e ora per indicare il numero di giorni tra il giorno dello scatto e la data selezionata (☞ 145).

Con impostazioni diverse da **No**, l'opzione selezionata è indicata da un'icona **DATE** nella visualizzazione informazioni.

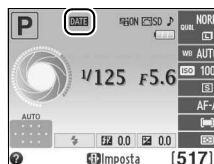

### $\square$ Stampa data

La data è registrata nell'ordine selezionato nel menu **Fuso orario e data** (☞ 137). La data non appare sulle foto NEF (RAW) e NEF (RAW)+JPEG e non può essere aggiunta o rimossa dalle foto esistenti. Per stampare la data di registrazione sulle fotografie scattate con l'opzione di stampa data disattivata, selezionate **Data/ora** nel menu PictBridge (☞ 116) o **Stampa data** nel menu **Ordine di stampa (DPOF)** per stampare la data di registrazione di tutte le immagini nell'ordine di stampa DPOF corrente (☞ 121).



## ■ ■ Contatore data

Nelle immagini scattate con questa opzione attiva viene stampato il numero di giorni rimanenti fino a una data futura o il numero di giorni trascorsi da una data passata. Utilizzatela per tenere traccia della crescita di un bambino o per il conto alla rovescia dei giorni rimanenti prima di un compleanno o matrimonio.

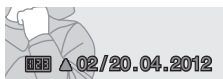

*Data futura  
(rimangono due giorni)*

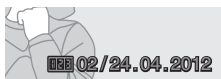

*Data passata  
(sono trascorsi due giorni)*

È possibile salvare fino a tre date differenti negli slot 1, 2 e 3. La prima volta che si usa il contatore data, vi verrà chiesto di selezionare una data per lo slot 1; immettete una data mediante il multi-selettore e premete **OK**. Per modificare la data o memorizzare date aggiuntive, evidenziate uno slot, premete **►** e inserite la data. Per utilizzare la data memorizzata, evidenziate lo slot e premete **OK**.

Per scegliere un formato per il contatore data, selezionate **Opzioni di visualizzazione** e premete **►** per visualizzare il menu mostrato a destra. Evidenziate un'opzione e premete **OK**. Selezionate **Fine** nel menu contatore data e premete **OK** al termine delle impostazioni.

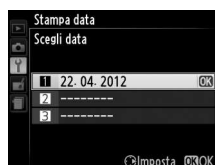
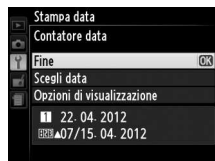

È possibile creare, rinominare o cancellare cartelle o scegliere la cartella nella quale memorizzare le immagini successive.

- **Seleziona cartella:** Consente di scegliere la cartella in cui memorizzare le immagini successive.



- **Nuova:** consente di creare una nuova cartella e nominarla come descritto di seguito. I nomi delle cartelle possono avere una lunghezza massima di cinque caratteri.
- **Rinomina:** consente di selezionare una cartella dall'elenco e rinominarla come descritto di seguito.
- **Cancella:** consente di cancellare tutte le cartelle vuote nella card di memoria.

### ■ Come denominare e rinominare le cartelle

I nomi delle cartelle possono avere una lunghezza massima di cinque caratteri. Per spostare il cursore nell'area del nome, ruotate la ghiera di comando. Per inserire una nuova lettera nell'attuale posizione del cursore, utilizzate il multi-selettore per evidenziare il carattere desiderato nell'area tastiera e premete **OK**. Per cancellare il carattere nella posizione attuale del cursore, premete il pulsante **⏏**. Premete il pulsante **ȳ** per salvare le modifiche e tornare al menu impostazioni o premete **MENU** per uscire senza creare una nuova cartella o senza modificare il nome della cartella.



### ✓ Nomi delle cartelle

Nella card di memoria, i nomi delle cartelle sono preceduti da un numero cartella a tre cifre assegnato automaticamente dalla fotocamera (ad esempio, 100D3200). Ciascuna cartella può contenere fino a 999 fotografie. Durante la ripresa, le immagini vengono memorizzate nella cartella con il numero più alto con il nome selezionato. Se si scatta una fotografia quando la cartella attuale è piena o contiene una fotografia con la numerazione 9999, la fotocamera creerà una nuova cartella aggiungendo un'unità al numero della cartella attuale (ad esempio, 101D3200). La fotocamera considera le cartelle con lo stesso nome ma con numeri cartelle diversi come la stessa cartella. Ad esempio, se come **Cartella di memorizzazione** è selezionata la cartella NIKON, le fotografie in tutte le cartelle denominate NIKON (100NIKON, 101NIKON, 102NIKON ecc.) saranno visibili se è selezionato **Attuale** come **Cartella di riproduzione** (□ 125). L'opzione Rinomina consente di modificare tutte le cartelle con lo stesso nome; tuttavia, il numero cartella rimane invariato. Se selezionate **Cancella**, cancellerete le cartelle numerate vuote ma le altre cartelle con lo stesso nome rimarranno intatte.

Questa voce viene usata per regolare le impostazioni per le unità GPS GP-1 opzionali. L'unità GP-1 può essere connessa al terminale accessori della fotocamera (☐ 177) tramite il cavo fornito con la GP-1, permettendo la registrazione delle informazioni sulla posizione attuale della fotocamera quando vengono scattate le fotografie (spegnete la fotocamera prima di collegare l'unità GP-1; per ulteriori informazioni si veda il manuale dell'unità GP-1).

Il menu **GPS** contiene le opzioni elencate di seguito.

- **Timer di standby:** consente di scegliere se disattivare automaticamente gli esposimetri quando viene collegata l'unità GP-1.

Opzione	Descrizione
<b>Attiva</b>	Gli esposimetri si disattivano automaticamente se non viene eseguita alcuna operazione per il periodo specificato per <b>Timer di autospegnimento &gt; Timer di standby</b> nel menu impostazioni (☐ 140; per dare tempo alla fotocamera di acquisire i dati GPS, il ritardo è prolungato di circa un minuto dopo l'attivazione degli esposimetri o l'accensione della fotocamera). Ciò riduce il consumo della batteria.
<b>Disattiva</b>	Gli esposimetri non si disattivano mentre il GP-1 è collegato.

- **Posizione:** questa voce è disponibile solo se è collegata un'unità GP-1, quando si visualizzano latitudine, longitudine, altitudine e ora UTC (Tempo Universale Coordinato) correnti così come riportato dall'unità GP-1.
- **Usa dati GPS per orologio:** selezionate **Si** per sincronizzare l'orologio della fotocamera con l'ora riportata dal dispositivo GPS.

### 📌 Ora UTC (Tempo Universale Coordinato)

I dati relativi all'ora UTC sono forniti dal dispositivo GPS e sono indipendenti dall'orologio della fotocamera.

### 📌 L'icona GPS

Lo stato della connessione è visualizzato dall'icona **GPS**:



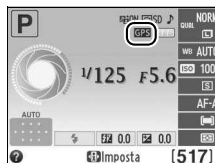

- **GPS (fisso):** la fotocamera ha stabilito la comunicazione con un dispositivo GP-1. Le informazioni sulle foto scattate durante la visualizzazione dell'icona includono un'ulteriore pagina di dati GPS (☐ 101).
- **GPS (lampeggiante):** il GP-1 sta cercando un segnale. Le foto scattate mentre l'icona lampeggia non includono i dati GPS.
- **Nessuna icona:** non è stato ricevuto alcun nuovo dato GPS dal GP-1 da almeno due secondi. Le foto scattate mentre l'icona **GPS** non è visualizzata non includono dati GPS.



Questa opzione viene visualizzata solo se è inserita nella fotocamera una card di memoria Eye-Fi (acquistabile separatamente da fornitori di terze parti). Scegliete **Attiva** per caricare le fotografie in una destinazione preselezionata. Osservate che non sarà possibile caricare foto se l'intensità del segnale è insufficiente.

Osservate le normative locali sui dispositivi wireless e scegliete **Disattiva** in caso di divieti o restrizioni.

Quando è inserita una Eye-Fi card, il suo stato è indicato da un'icona nella visualizzazione informazioni:

- : caricamento Eye-Fi disattivato.
- : caricamento Eye-Fi attivato ma nessuna foto disponibile.
-  (fisso): caricamento Eye-Fi attivato; in attesa del caricamento.
-  (animato): caricamento Eye-Fi attivato; caricamento dati in corso.
- : Errore.



### Eye-Fi Card

Le Eye-Fi card possono emettere dei segnali wireless quando viene selezionato **Disattiva**. Se sul monitor viene visualizzato un avviso ( 193), spegnete la fotocamera e rimuovete la scheda.

Fate riferimento al manuale in dotazione con l'Eye-Fi card e rivolgete eventuali domande al produttore. La fotocamera può essere utilizzata per accendere e spegnere le Eye-Fi card, ma non supporta altre funzioni Eye-Fi card.

### Eye-Fi Card supportate

Da Dicembre 2011, la fotocamera supporta card Eye-Fi SDHC Pro X2 da 8 GB. Alcune card potrebbero non essere disponibili in alcuni paesi o regioni; rivolgetevi al produttore per ulteriori informazioni. Le Eye-Fi card possono essere utilizzate solo nel paese in cui sono state acquistate. Assicuratevi che il firmware della card Eye-Fi sia stato aggiornato all'ultima versione disponibile.

### Utilizzo di Eye-Fi card nel modo Ad Hoc

Potrebbe essere necessario del tempo ulteriore quando ci si collega usando Eye-Fi card che supportano il modo ad hoc. Selezionate dei valori maggiori per **Timer di autospegnimento** > **Timer di standby** nel menu impostazioni ( 140).

## Versione firmware

Consente di visualizzare la versione attuale del firmware della fotocamera.

# Menu di ritocco: *Creazione di copie ritoccate*

Per visualizzare il menu di ritocco, premete **MENU** e selezionate la scheda  (menu di ritocco).

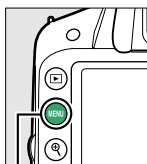

Pulsante MENU

Il menu di ritocco viene utilizzato per rifilare o ritoccare le copie delle fotografie sulla scheda di memoria ed è disponibile solo quando una scheda di memoria con delle fotografie viene inserita nella fotocamera.

Opzione	
 <b>D-Lighting</b>	151
 <b>Correzione occhi rossi</b>	151
 <b>Rifila</b>	152
 <b>Monocromatico</b>	152
 <b>Effetti filtro</b>	153
 <b>Bilanciamento colore</b>	154
 <b>Sovrapposizione immagini</b> <sup>1</sup>	155

Opzione	
 <b>Elaborazione NEF (RAW)</b>	157
 <b>Ridimensiona</b>	158
 <b>Ritocco rapido</b>	159
 <b>Raddrizzamento</b>	159
 <b>Controllo distorsione</b>	159
 <b>Fisheye</b>	160
 <b>Disegna contorno</b>	160

Opzione	
 <b>Bozzetto a colori</b>	160
 <b>Distorsione prospettica</b>	161
 <b>Effetto miniatura</b>	162
 <b>Selezione colore</b>	163
 <b>Modifica filmato</b>	93
 <b>Confronto affiancato</b> <sup>2</sup>	165

1 Può essere selezionato solo premendo il pulsante **MENU** e selezionando la scheda .

2 Disponibile solo se il pulsante  viene premuto nella riproduzione a pieno formato quando viene visualizzata una foto ritoccata oppure originale.

## Ritocco delle copie

La maggior parte delle opzioni possono essere applicate alle copie create usando altre opzioni di ritocco, sebbene con l'eccezione di **Sovrapposizione immagini** e **Modifica filmato** > **Scegli punto iniziale/finale** ciascuna opzione possa essere applicata solo una volta (notate che modifiche multiple potrebbero dar luogo a perdita di dettagli). Le opzioni che non possono essere applicate alla foto corrente sono evidenziate in grigio e non sono disponibili.

## Qualità immagine

Eccezione che nel caso di copie create con **Rifila**, **Sovrapposizione immagini**, **Elaborazione NEF (RAW)** e **Ridimensiona**, le copie create da immagini JPEG sono delle stesse dimensioni e qualità delle originali, mentre le copie create da foto NEF (RAW) vengono salvate come immagini JPEG di qualità fine. Le sovraimpressioni delle date aggiunte con **Stampa data** ( 144) potrebbero tuttavia venire tagliate o risultare illeggibili in base alle opzioni di ritocco utilizzate.



# Creazione di copie ritoccate

Per creare una copia ritoccata:

## 1 Visualizzate le opzioni di ritocco.

Evidenziate la voce desiderata nel menu di ritocco e premete ►.



## 2 Selezionate una fotografia.

Evidenziate un'immagine e premete OK.

### Ritocco

La fotocamera potrebbe non essere in grado di visualizzare o ritoccare immagini create con altri dispositivi. Se l'immagine è stata registrata con una qualità dell'immagine di **RAW+FINE** (□ 44), le opzioni di ritocco vengono applicate solo alla copia JPEG (eccetto **Sovrapposizione immagini** e **Elaborazione NEF (RAW)**).



## 3 Selezionate le opzioni di ritocco.

Per ulteriori informazioni, fate riferimento alla sezione relativa alla voce selezionata. Per uscire senza creare una copia ritoccata, premete MENU.

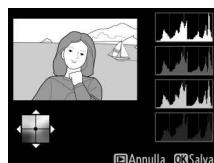

## 4 Create una copia ritoccata.

Premete OK per creare una copia ritoccata. Eccetto che nella pagina "solo foto" delle informazioni sulla foto (□ 98), le copie ritoccate sono indicate da un'icona .



### Creazione di copie ritoccate durante la riproduzione

Le copie ritoccate possono anche essere create durante la riproduzione.



Visualizzate un'immagine a pieno formato e premete OK.



Evidenziate un'opzione e premete OK.

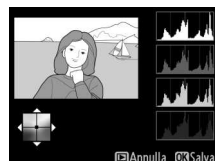

Creare una copia ritoccata.

## D-Lighting

Pulsante MENU →  menu di ritorno

L'opzione D-Lighting consente di schiarire le zone d'ombra, pertanto è particolarmente indicata per le foto scure o con soggetto in controluce.

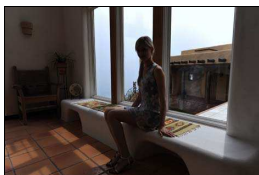

Prima



Dopo

Premete ▲ o ▼ per scegliere la quantità di correzione effettuata.

L'effetto può essere visualizzato in anteprima sul display di modifica.



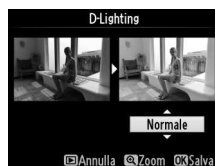



Premete  per copiare la fotografia.



## Correzione occhi rossi

Pulsante MENU →  menu di ritorno

Questa opzione è utilizzata per correggere l'effetto occhi rossi causato dal flash ed è disponibile solo con le fotografie scattate utilizzando il flash. La foto selezionata per la correzione occhi rossi può essere vista in anteprima nel display di modifica. Verificate l'effetto della correzione occhi rossi e create una copia come descritto nella tabella seguente. Osservate che la correzione occhi rossi potrebbe non ottenere sempre i risultati sperati e potrebbe, seppur raramente, essere applicata a parti dell'immagine che non hanno subito l'effetto occhi rossi; controllate l'anteprima prima di procedere.

Per	Usare	Descrizione
Ingrandire		Premete il pulsante  per ingrandire, il pulsante  (?) per ridurre. Quando una foto è ingrandita, potete utilizzare il multi-selettore per visualizzare le aree non visibili nel monitor. Per scorrere rapidamente ad altre aree del fotogramma, tenete premuto il multi-selettore. La finestra di navigazione viene mostrata quando vengono premuti i pulsanti di ingrandimento o il multi-selettore; l'area attualmente visibile nel monitor è indicata da un bordo giallo.
Ridurre		
Visualizzare altre aree della foto		
Annullare lo zoom		
Creare una copia		Se la fotocamera rileva l'effetto occhi rossi nella fotografia selezionata, ne creerà una copia in cui tale effetto viene ridotto. Se la fotocamera non è in grado di rilevare l'effetto occhi rossi, non verrà creata alcuna copia.



## Rifila

Pulsante MENU → menu di ritocco

Consente di creare una copia ritagliata della foto selezionata. La fotografia selezionata è visualizzata e il ritaglio selezionato è mostrato in giallo; create una copia ritagliata come descritto nella tabella seguente.



Per	Usare	Descrizione
Aumentare la dimensione del ritaglio		Premete il pulsante  per aumentare la dimensione del ritaglio.
Ridurre la dimensione del ritaglio		Premete il pulsante  (?) per ridurre la dimensione del ritaglio.
Modificare le proporzioni del ritaglio		Ruotate la ghiera di comando per spostarvi fra le proporzioni di aspetto 3 : 2, 4 : 3, 5 : 4, 1 : 1 e 16 : 9.
Spostare il ritaglio		Utilizzate il multiselettore per spostare il ritaglio in un'altra area dell'immagine.
Creare una copia		Salvate il ritaglio corrente come file separato.

### Rifila: qualità e dimensione dell'immagine

Le copie create da foto NEF (RAW) o NEF (RAW) + JPEG hanno una qualità dell'immagine di JPEG Fine (□ 44); le copie ritagliate create da foto JPEG hanno la stessa qualità dell'immagine delle foto originali. Le dimensioni della copia variano in base alla dimensione del ritaglio e alle proporzioni ed appaiono nell'angolo in alto a sinistra nella schermata di ritaglio.



### Visualizzazione delle copie tagliate

Lo zoom in riproduzione può non essere disponibile quando sono visualizzate copie tagliate.

## Monocromatico

Pulsante MENU → menu di ritocco

Copiate le fotografie in **Bianco e nero**, **Seppia** o **Viraggio ciano** (blu e bianco monocromatico).



Se selezionate **Seppia** o **Viraggio ciano**, viene visualizzata un'anteprima dell'immagine selezionata; premete ▲ per aumentare la saturazione del colore, ▼ per ridurla. Premete OK per creare una copia monocromatica.

Per aumentare la saturazione





Per diminuire la saturazione



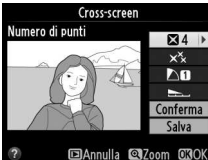
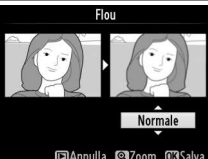

Scegliete fra i seguenti effetti filtro. Dopo aver regolato gli effetti filtro come descritto di seguito, premete **OK** per copiare la fotografia.

Opzione	Descrizione	
<b>Skylight</b>	Consente di creare un effetto analogo a quello ottenuto utilizzando un filtro skylight, riducendo il blu della fotografia. L'effetto del filtro può essere visualizzato in anteprima nel monitor, come mostrato a destra.	
<b>Filtro caldo</b>	Consente di creare un effetto analogo a quello ottenuto utilizzando un filtro a toni caldi. L'effetto può essere visualizzato in anteprima sul monitor.	
<b>Satura rosso</b>	Consente di intensificare i rossi ( <b>Satura rosso</b> ), i verdi ( <b>Satura verde</b> ) o i blu ( <b>Satura blu</b> ). Premete <b>▲</b> per aumentare l'effetto, <b>▼</b> per diminuirlo.	
<b>Satura verde</b>		
<b>Satura blu</b>		
<b>Cross-screen</b>	<p>Consente di aggiungere effetti starburst alle sorgenti di luce.</p> <ul style="list-style-type: none"> <li>• <b>Numero di punti:</b> consente di scegliere tra quattro, sei o otto.</li> <li>• <b>Entità del filtro:</b> consente di scegliere la luminosità delle sorgenti di luce interessate.</li> <li>• <b>Angolo del filtro:</b> consente di scegliere l'angolazione dei punti.</li> <li>• <b>Entità dei punti:</b> consente di scegliere la lunghezza dei punti.</li> <li>• <b>Conferma:</b> viene visualizzata un'anteprima degli effetti del filtro come mostrato a destra. Premete <b>OK</b> per visualizzare un'anteprima della copia a pieno formato.</li> <li>• <b>Salva:</b> consente di creare una copia ritoccata.</li> </ul>	
<b>Flou</b>	Consente di aggiungere un effetto filtro leggero. Premete <b>▲</b> o <b>▼</b> per scegliere l'intensità del filtro.	







Utilizzate il multiselettore per creare una copia con il bilanciamento colore modificato come mostrato di seguito. L'effetto viene visualizzato sul monitor, insieme agli istogrammi del rosso, del verde e del blu () 99), in modo da rendere possibile il controllo della distribuzione dei colori nella copia.

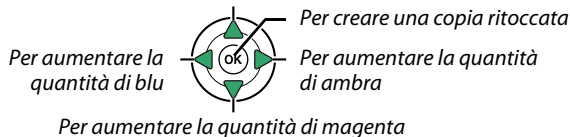

*Per aumentare la quantità di verde*



### Zoom

Per ingrandire l'immagine visualizzata sul monitor, premete il pulsante . L'istogramma sarà aggiornato per mostrare i dati relativi solo alla parte dell'immagine visualizzata sul monitor. Mentre l'immagine viene ingrandita, premete il pulsante  per commutare dal bilanciamento colore allo zoom e viceversa. Quando viene selezionato lo zoom, è possibile ingrandire e ridurre l'immagine con i pulsanti  e  (?) e scorrere la foto con il multi-selettore.



L'opzione Sovrapposizione immagini combina due fotografie NEF (RAW) esistenti per creare un'unica foto che è salvata separatamente dagli originali; i risultati, che fanno uso di dati RAW ottenuti da un sensore di immagine della fotocamera, sono visibilmente migliori delle sovrapposizioni create nelle applicazioni di gestione delle immagini. La nuova immagine è salvata con le impostazioni di dimensione e qualità dell'immagine correnti; prima di creare una sovrapposizione, impostate la dimensione e la qualità dell'immagine ( 44, 46; tutte le opzioni sono disponibili). Per creare una copia NEF (RAW), scegliete una qualità di immagine **NEF (RAW)**.



## 1 Selezionate Sovrapponi immagini.



Evidenziate **Sovrapposizione immagini** nel menu di ritocco e premete ►.



Viene visualizzata la finestra di dialogo mostrata a destra, con **Foto 1** evidenziata; premete  per visualizzare un elenco delle immagini NEF (RAW) create con questa fotocamera.



## 2 Selezionate la prima immagine.

Utilizzate il multi-selettore per evidenziare la prima fotografia per la sovrapposizione. Per visualizzare l'immagine evidenziata a pieno formato, tenete premuto il pulsante . Premete  per selezionare la foto evidenziata e ritornare alla schermata di anteprima.



### 3 Selezionate la seconda immagine.

L'immagine selezionata verrà visualizzata come **Foto 1**. Evidenziate **Foto 2** e premete **OK**, quindi selezionate la seconda foto come descritto allo step 2.

### 4 Regolate il guadagno.

Evidenziate **Foto 1** o **Foto 2** e ottimizzate l'esposizione per la sovrapposizione premendo **▲** o **▼** per selezionare il guadagno dai valori compresi tra 0,1 e 2,0. Ripetete la procedura per la seconda immagine. Il valore predefinito è 1,0; selezionate 0,5 per dimezzare il guadagno o 2,0 per raddoppiarlo. Gli effetti del guadagno sono visibili nella colonna **Antepr.**



### 5 Visualizzate la sovrapposizione in anteprima.

Premete **◀** o **▶** per posizionare il cursore nella colonna **Antepr.** e premete **▲** o **▼** per evidenziare **Sovr.** Premete **OK** per avere un'anteprima della sovrapposizione come mostrato a destra (per salvare la sovrapposizione senza visualizzarne un'anteprima, selezionate **Salva**). Per tornare allo step 4 e selezionare nuove foto o regolare il guadagno, premete **Q** (?).



### 6 Salvate la sovrapposizione.

Premete **OK** mentre è visualizzata l'anteprima per salvare la sovrapposizione. Dopo la creazione di un'immagine sovrapposta, l'immagine ottenuta sarà visualizzata a pieno formato sul monitor.



#### ✓ Sovrapponi immagini

Le immagini ottenute con la funzione di sovrapposizione presentano le stesse informazioni (data di registrazione, misurazione, tempo di posa, diaframma, modo di ripresa, compensazione dell'esposizione, lunghezza focale e orientamento dell'immagine) e gli stessi valori di bilanciamento del bianco e Picture Control della fotografia selezionata come **Foto 1**.

Consente di creare copie in formato JPEG di immagini NEF (RAW).

## 1 Selezionate Elaborazione NEF (RAW).

Evidenziate **Elaborazione NEF (RAW)** nel menu di ritocco e premete ► per visualizzare una finestra di dialogo per la selezione delle immagini nella quale sono elencate solo le foto NEF (RAW) create con questa fotocamera.



## 2 Selezionate una fotografia.

Utilizzate il multi-selettore per evidenziare una foto (per visualizzare l'immagine selezionata a pieno schermo, tenere premuto il pulsante ). Premete per selezionare la foto evidenziata e procedere allo step successivo.



## 3 Regolate le impostazioni di Elaborazione NEF (RAW).

Regolate le impostazioni elencate di seguito. Si noti che il bilanciamento del bianco non è disponibile con immagini create con la sovrapposizione immagini e che la compensazione dell'esposizione può essere impostata solo su valori compresi fra -2 e +2 EV.

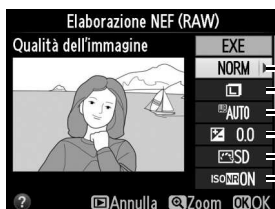

- EXE
- NORM → Qualità dell'immagine (□ 44)
- → Dimensione dell'immagine (□ 46)
- AUTO → Bilanciamento del bianco (□ 69)
- 0.0 → Compensazione esposizione (□ 63)
- SD → Picture Control (□ 76)
- ISO ON → NR su ISO elevati (□ 131)



- sRGB → Spazio colore (□ 130)
- N → D-Lighting (□ 151)

## 4 Copiate l'immagine.

Evidenziate **EXE** e premete per creare una copia in formato JPEG dell'immagine selezionata. L'immagine risultante verrà visualizzata a pieno formato nel monitor. Per uscire senza copiare la fotografia, premere il pulsante MENU.



Per creare copie ridotte delle foto selezionate.

## 1 Selezionate Ridimensiona.

Per ridimensionare le immagini selezionate, premete MENU per visualizzare i menu e selezionate **Ridimensiona** nel menu di ritocco.



## 2 Scegliete una dimensione.

Evidenziate **Scegli dimensione** e premete ►.



Saranno visualizzate le opzioni mostrate a destra; evidenziate un'opzione e premete OK.



## 3 Scegliete le immagini.

Evidenziate **Seleziona foto** e premete ►.



Selezionate le immagini usando il multi-selettore e premete il pulsante (?) per selezionare o deselezionare (per visualizzare a pieno formato l'immagine selezionata, mantenete premuto il pulsante ). Le foto selezionate sono contrassegnate da un'icona . Premete OK al termine della selezione.



## 4 Salvate le copie ridimensionate.

Viene visualizzata una finestra di dialogo di conferma. Evidenziate **Sì** e premete OK per salvare le copie ridimensionate.

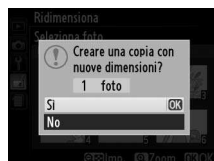

### **Visualizzazione delle copie ridimensionate**

Lo zoom in riproduzione potrebbe non essere disponibile quando le copie ridimensionate sono visualizzate.

### **Qualità immagine**

Le copie create da foto NEF (RAW) o NEF (RAW) + JPEG hanno una qualità dell'immagine di JPEG Fine (☐ 44); le copie create da foto JPEG hanno la stessa qualità dell'immagine delle foto originali.

## **Ritocco rapido**

Pulsante MENU →  *menu di ritocco*

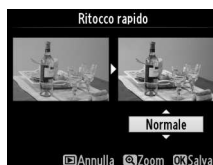

Consente di creare copie con saturazione e contrasto migliorati. Il D-Lighting viene applicato se necessario per schiarire soggetti scuri o in controluce.

Premete ▲ o ▼ per scegliere la quantità di miglioramento. L'effetto può essere visualizzato in anteprima sul display di modifica. Premete  per copiare la fotografia.



## **Raddrizzamento**



Pulsante MENU →  *menu di ritocco*

Consente di creare una copia raddrizzata della foto selezionata. Premete ► per ruotare la foto in senso orario fino a cinque gradi con incrementi di circa 0,25 gradi, ◀ per ruotare la foto in senso antiorario (l'effetto può essere visualizzato in anteprima nel display di modifica; osservate che i bordi della foto saranno rifilati per creare una copia con gli angoli retti). Premete  per copiare la foto oppure premete  per tornare alla riproduzione senza creare una copia.



## **Controllo distorsione**

Pulsante MENU →  *menu di ritocco*

Per creare copie con distorsione periferica ridotta. Selezionate **Auto** per lasciare che la fotocamera corregga la distorsione automaticamente e quindi eseguite regolazioni fini usando il multi-selettore, oppure selezionate **Manuale** per ridurre le distorsioni manualmente (si noti che **Auto** non è disponibile con foto scattate usando il controllo distorsione auto; si veda pagina 130). Premete ► per ridurre la distorsione a barilotto, ◀ per ridurre la distorsione a cuscinetto (l'effetto può essere visualizzato in anteprima nel display di modifica; osservate che, utilizzando livelli più elevati del controllo distorsione, sarà tagliata una porzione maggiore di bordi). Premete  per copiare la foto oppure premete  per tornare alla riproduzione senza creare una copia.

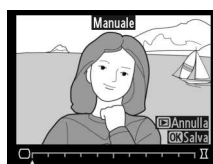

### **Auto**

**Auto** è usato solamente per le foto scattate con obiettivi di tipo G e D (esclusi PC, fisheye e certi altri obiettivi). I risultati non sono garantiti se vengono utilizzati altri obiettivi.

## Fisheye

Pulsante MENU →  menu di ritocco

Consente di creare copie che sembrano essere state scattate con un obiettivo fisheye. Premete ► per aumentare l'effetto (ciò aumenta anche la dimensione della porzione di immagine che sarà tagliata ai bordi), ◀ per ridurlo. L'effetto può essere visualizzato in anteprima sul display di modifica. Premete OK per copiare la foto oppure premete  per tornare alla riproduzione senza creare una copia.

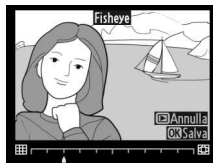

## Disegna contorno

Pulsante MENU →  menu di ritocco

Consente di creare una copia con contorno di una fotografia da utilizzare come base per la decorazione. L'effetto può essere visualizzato in anteprima sul display di modifica. Premete OK per copiare la fotografia.

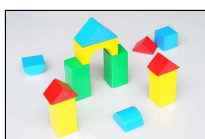

Prima

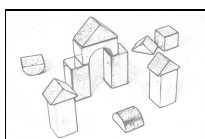

Dopo





## Bozzetto a colori

Pulsante MENU →  menu di ritocco

Per creare una copia di una foto che assomigli ad un bozzetto fatto con matite colorate. Premete ▲ o ▼ per evidenziare **Saturazione** o **Contorni** e premete ◀ o ► per modificare. La saturazione può essere aumentata per rendere i colori più saturi, o diminuita per un effetto monocromatico, slavato, mentre i contorni possono essere resi più spessi o più sottili. Contorni più spessi rendono i colori più saturi. L'effetto può essere visualizzato in anteprima sul display di modifica. Premete OK per copiare la foto oppure premete  per tornare alla riproduzione senza creare una copia.





Per creare copie che riducono gli effetti della prospettiva che si ottengono scattando foto dalla base di un oggetto alto. Usate il multi-selettore per regolare la prospettiva (si noti che quantità maggiori di controllo della prospettiva risulteranno in quantità maggiori di immagine tagliate ai bordi). L'effetto può essere visualizzato in anteprima sul display di modifica. Premete  per copiare la foto oppure premete  per tornare alla riproduzione senza creare una copia.

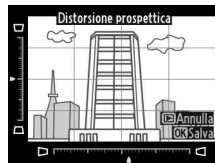

*Prima*











*Dopo*



## Effetto miniatura

Pulsante MENU →  menu di ritocco

Per creare una copia che sembri essere la foto di un diorama. Funziona meglio con foto scattate da un punto di alto vantaggio. L'area che sarà a fuoco nella copia viene indicata da una cornice gialla.

Per	Premere	Descrizione
Scegliere l'orientamento	 (?)	Premete  (?) per scegliere l'orientamento dell'area messa a fuoco.
Scegliere l'area a fuoco		Se l'area di applicazione dell'effetto è in orientamento orizzontale, premete ▲ o ▼ per posizionare la cornice che indica l'area della copia che risulterà a fuoco.
		Se l'area di applicazione dell'effetto è in orientamento verticale, premete ◀ o ▶ per posizionare la cornice che indica l'area della copia che risulterà a fuoco.
Scegliere la dimensione		Se l'area dell'effetto presenta un orientamento orizzontale, premete ◀ o ▶ per scegliere l'altezza.
		Se l'area dell'effetto presenta un orientamento verticale, premete ▲ o ▼ per scegliere la larghezza.
Anteprima copia		Anteprima copia.
Annullare		Consente di passare alla riproduzione a pieno formato senza creare una copia.
Creare una copia		Creare una copia.



Area a fuoco

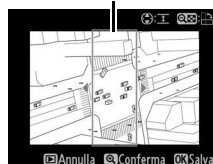

Consente di creare una copia nella quale solo le tinte selezionate appaiono a colori.

## 1 Selezionate **Selezione colore**.

Evidenziate **Selezione colore** nel menu di ritocco e premete ► per visualizzare una finestra di selezione immagini.



## 2 Selezionate una fotografia.

Selezionate una foto (per visualizzare l'immagine selezionata a pieno formato, tenete premuto il pulsante ). Premete per selezionare la foto evidenziata e procedere allo step successivo.



## 3 Selezionate un colore.

Utilizzate il multi-selettore per posizionare il cursore su un oggetto e premete () per selezionare il colore dell'oggetto in modo che corrisponda a quello che rimarrà nella copia finale (la fotocamera potrebbe non riuscire a rilevare i colori non saturi; scegliete un colore saturo). Per ingrandire l'immagine per una selezione precisa del colore, premete . Premete (?) per ridurre l'immagine.

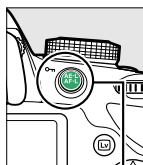

Pulsante ()

Colore selezionato



## 4 Evidenziate la gamma colori.

Ruotate la ghiera di comando per evidenziare la gamma colori per il colore selezionato.



Gamma colori





## 5 Scegliete la gamma colori.

Premete ▲ o ▼ per aumentare o ridurre la gamma di tinte simili che saranno incluse nella foto o nel filmato finale. Scegliete valori compresi tra 1 e 7; si noti che valori più alti potrebbero includere tinte di altri colori. L'effetto può essere visualizzato in anteprima sul display di modifica.



## 6 Selezionate colori aggiuntivi.

Per selezionare colori aggiuntivi, ruotate la ghiera di comando per evidenziare un'altra delle tre caselle di colori nella parte superiore del display e ripetete gli step da 3 a 5 per selezionare un altro colore.

Ripetete la procedura per un terzo colore, se desiderato. Per deselegionare il colore evidenziato, premete  (per rimuovere tutti i colori mantenete premuto . Viene visualizzata una finestra di dialogo di conferma; selezionate **Si**).



## 7 Salvate la copia modificata.



Premete  per copiare la fotografia.



## Confronto affiancato

Per confrontare copie ritoccate e foto originali. Questa opzione è disponibile solamente se il pulsante  viene premuto per visualizzare il menu di ritocco quando una copia o un originale vengono visionati a pieno formato.

### 1 Selezionate una fotografia.

Selezionate una copia ritoccata (riconoscibile dall'icona ) o una fotografia che è stata ritoccata nella riproduzione a pieno formato e premete .











### 2 Selezionate **Confronto affiancato**.

Selezionate **Confronto affiancato** nel menu di ritocco e premete .



### 3 Confrontate la copia con l'originale.

La foto originale è visualizzata a sinistra, mentre la copia ritoccata a destra, con le opzioni utilizzate per creare la copia elencate nella parte superiore del display. Premete  o  per alternare tra la foto originale e la copia ritoccata. Mantenete premuto il pulsante  per visualizzare l'immagine evidenziata a pieno formato. Se la copia è stata creata da due foto utilizzando l'opzione **Sovrapposizione immagini**, premete  o  per visualizzare l'altra foto originale. Se ci sono più copie per l'attuale foto originale, premete  o  per visualizzare le altre copie. Per tornare al modo riproduzione, premete il pulsante  o premete  per tornare alla riproduzione con la visualizzazione dell'immagine selezionata.



*Opzioni utilizzate per creare la copia*



*Foto originale      Copia ritoccata*

#### **Confronto affiancato**

La foto originale non sarà visualizzata se la copia è stata creata da una foto che è stata poi cancellata o che era protetta quando la copia è stata realizzata (105).



# Impostazioni Recenti

Per visualizzare il menu Impostazioni recenti, premete **MENU** e selezionate la scheda  (impostazioni recenti).

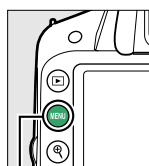

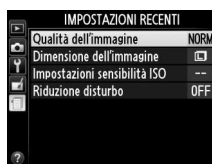
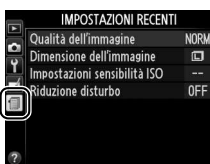

Pulsante MENU

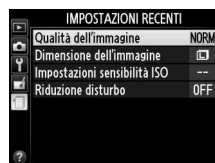

Il menu delle impostazioni recenti elenca le venti impostazioni utilizzate più di recente. Premete **▲** o **▼** per evidenziare un'opzione e premete **▶** per confermare la selezione.



## **Rimozione di voci dal menu Impostazioni Recenti**

Per rimuovere una voce dal menu delle impostazioni recenti, evidenziala e premete il pulsante . Viene visualizzata una finestra di dialogo di conferma; premete nuovamente  per cancellare la voce selezionata.





# Note tecniche

Questo capitolo contiene informazioni su accessori compatibili, pulizia e conservazione della fotocamera e informazioni su cosa fare in caso di messaggi di errore o se si riscontrano problemi nell'utilizzo della fotocamera.

## Obiettivi compatibili

### Obiettivi CPU compatibili

Questa fotocamera supporta l'autofocus solo con obiettivi CPU AF-S e AF-I. Gli obiettivi AF-S hanno nomi che iniziano con **AF-S**, gli obiettivi AF-I hanno nomi che iniziano con **AF-I**. L'autofocus non è disponibile con altri obiettivi autofocus (AF). La seguente tabella elenca le caratteristiche disponibili con gli obiettivi compatibili con la fotografia attraverso il mirino:

Obiettivo/accessorio	Impostazione fotocamera		Messa a fuoco		Modo		Modo di esposizione		
	AF	MF (con telemetro elettronico)	MF	M	Altri modi	☑		☑	
						3D	Colore	☑	
AF-S, AF-I NIKKOR <sup>1</sup>	✓	✓	✓	✓	✓	✓	—	✓ <sup>2</sup>	
Altri AF NIKKOR di tipo G o D <sup>1</sup>	—	✓	✓	✓	✓	✓	—	✓ <sup>2</sup>	
Serie PC-E NIKKOR	—	✓ <sup>3</sup>	✓	✓ <sup>3</sup>	✓ <sup>3</sup>	✓ <sup>3</sup>	—	✓ <sup>2,3</sup>	
PC Micro 85 mm f/2.8D <sup>4</sup>	—	✓ <sup>3</sup>	✓	✓	—	✓	—	✓ <sup>2,3</sup>	
AF-S/moltiplicatore di focale AF-I <sup>5</sup>	✓ <sup>6</sup>	✓ <sup>6</sup>	✓	✓	✓	✓	—	✓ <sup>2</sup>	
Altri AF-NIKKOR (tranne gli obiettivi per F3AF)	—	✓ <sup>7</sup>	✓	✓	✓	—	✓	✓ <sup>2</sup>	
AI-P NIKKOR	—	✓ <sup>8</sup>	✓	✓	✓	—	✓	✓ <sup>2</sup>	

- 1 Utilizzate gli obiettivi AF-S o AF-I per ottenere i migliori risultati con la vostra fotocamera. Riduzione vibrazioni (VR) supportata con obiettivi VR.
- 2 La misurazione Spot consente di misurare il punto AF selezionato (☑ 60).
- 3 Non può essere utilizzato con decentramento o inclinazione.
- 4 Il sistema di misurazione esposimetrica e il sistema di controllo flash della fotocamera potrebbero non funzionare come dovrebbero quando l'obiettivo viene decentrato e/o inclinato oppure quando si utilizza un diaframma diverso da quello massimo disponibile.
- 5 Obiettivo AF-S o AF-I richiesto.
- 6 Con apertura massima di f/5.6 o superiore.
- 7 Quando gli obiettivi AF 80–200 mm f/2.8, AF 35–70 mm f/2.8, AF 28–85 mm f/3.5–4.5 (Nuovo), o AF 28–85 mm f/3.5–4.5 vengono ingranditi alla distanza massima di messa a fuoco, l'indicatore di messa a fuoco potrebbe apparire quando l'immagine sullo schermo smerigliato nel mirino non è a fuoco. Mettete a fuoco manualmente finché l'immagine nel mirino non è a fuoco.
- 8 Con apertura massima di f/5.6 o superiore.

#### ✓ Obiettivi IX NIKKOR

Gli obiettivi IX NIKKOR non possono essere utilizzati.

#### ✍ Numero f/ obiettivo

Il numero f/ specificato nei nomi obiettivi indica l'apertura massima dell'obiettivo.



### **Identificazione degli obiettivi CPU di tipo G e D**

Gli obiettivi CPU sono riconoscibili perché dotati dei contatti della CPU, gli obiettivi di tipo G e D sono caratterizzati dalla presenza di una lettera sul barilotto. Gli obiettivi di tipo G non sono dotati di ghiera diaframma.

*Contatti CPU*

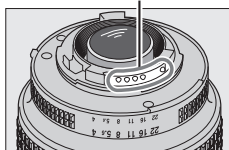

*Obiettivo CPU*

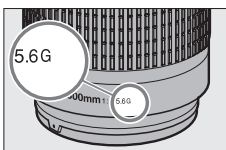

*Obiettivo tipo G*

*Ghiera obiettivo*

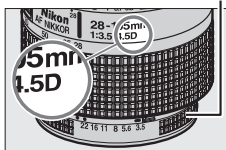



*Obiettivo tipo D*





## Obiettivi senza CPU compatibili

Gli obiettivi senza CPU possono essere usati solo quando la fotocamera è in modo M. La selezione di un altro modo disabilita lo scatto. Il diaframma deve essere regolato manualmente mediante la ghiera diaframma e non è possibile usare il sistema di misurazione esposimetrica della fotocamera, il controllo flash i-TTL ed altre caratteristiche che richiedono un obiettivo CPU. Alcuni obiettivi senza CPU non possono essere utilizzati; fate riferimento a "Accessori e obiettivi senza CPU non compatibili", di seguito.

Impostazione fotocamera	Messa a fuoco			Modo		Modo di esposizione
	AF	MF (con telemetro elettronico)	MF	M	Altri modi	  
AI-, AI-modificati, obiettivo NIKKOR o obiettivi Nikon Serie E	—	✓ <sup>1</sup>	✓	✓ <sup>2</sup>	—	—
Medical NIKKOR 120 mm f/4	—	✓	✓	✓ <sup>2,3</sup>	—	—
Reflex NIKKOR	—	—	✓	✓ <sup>2</sup>	—	—
PC NIKKOR	—	✓ <sup>4</sup>	✓	✓ <sup>2</sup>	—	—
Moltiplicatore di focale tipo AI	—	✓ <sup>5</sup>	✓	✓ <sup>2</sup>	—	—
Soffietto di estensione PB-6 <sup>6</sup>	—	✓ <sup>1</sup>	✓	✓ <sup>2</sup>	—	—
Anelli di estensione automatici (serie PK 11A, 12 o 13; PN-11)	—	✓ <sup>1</sup>	✓	✓ <sup>2</sup>	—	—

1 Con apertura massima di f/5.6 o superiore.

2 Non è possibile utilizzare l'indicatore di esposizione.

3 Può essere utilizzato con tempi di posa inferiori al tempo sincro flash di uno o più incrementi.

4 Non può essere utilizzato con decentramento o inclinazione.

5 Con apertura massima di f/5.6 o superiore.

6 Fissare nell'orientamento verticale (una volta fissato, è possibile utilizzarlo nell'orientamento orizzontale).

### ✓ Accessori e obiettivi senza CPU non compatibili

I seguenti accessori e obiettivi senza CPU NON possono essere utilizzati con D3200:

- Moltiplicatore di focale AF TC-16AS
- Obiettivi di tipo non AI
- Obiettivi che richiedono l'unità di messa a fuoco AU-1 (400 mm f/4.5, 600 mm f/5.6, 800 mm f/8, 1.200 mm f/11)
- Fisheye (6 mm f/5.6, 7,5 mm f/5.6, 8 mm f/8, OP 10 mm f/5.6)
- 2,1 cm f/4
- Anello di estensione K2
- 180–600 mm f/8 ED (numeri di serie 174041–174180)
- 360–1.200 mm f/11 ED (numeri di serie 174031–174127)
- 200–600 mm f/9.5 (numeri di serie 280001–300490)
- Obiettivo AF per F3AF (AF 80 mm f/2.8, AF 200 mm f/3.5 ED, moltiplicatore di focale AF TC-16)
- PC 28 mm f/4 (numeri di serie 180900 o precedenti)
- PC 35 mm f/2.8 (numeri di serie 851001–906200)
- PC 35 mm f/3.5 (tipo vecchio)
- Reflex 1.000 mm f/6.3 (tipo vecchio)
- Reflex 1.000 mm f/11 (numeri di serie 142361–143000)
- Reflex 2.000 mm f/11 (numeri di serie 200111–200310)

## Il flash incorporato

Il flash integrato può essere usato con obiettivi con lunghezze focali da 18 a 300 mm, sebbene in alcuni casi il flash potrebbe essere insufficiente per illuminare interamente il soggetto a determinate distanze o lunghezze focali, a causa di ombre dovute all'obiettivo, mentre gli obiettivi che bloccano la visuale del soggetto da parte dell'illuminatore di riduzione occhi rossi potrebbero interferire con la riduzione occhi rossi. Rimuovete i paraluce onde evitare ombre. Il flash presenta un campo di utilizzo minimo di 0,6 m e non può essere utilizzato nel campo macro di obiettivi zoom macro. È possibile che il flash non sia in grado di illuminare completamente il soggetto con i seguenti obiettivi a distanze inferiori a quelle qui indicate:

Obiettivo	Posizione dello zoom	Distanza minima senza vignettatura
AF-S DX NIKKOR 10–24 mm f/3.5–4.5G ED	24 mm	2,5 m
AF-S DX Zoom-Nikkor 12–24 mm f/4G IF-ED	24 mm	1,0 m
AF-S NIKKOR 16–35 mm f/4G ED VR	35 mm	1,0 m
AF-S DX NIKKOR 16–85 mm f/3.5–5.6G ED VR	24–85 mm	Nessuna vignettatura
AF-S Zoom-Nikkor 17–35 mm f/2.8D IF-ED	28 mm	1,0 m
	35 mm	Nessuna vignettatura
AF-S DX Zoom-Nikkor 17–55 mm f/2.8G IF-ED	28 mm	1,5 m
	35 mm	1,0 m
	45–55 mm	Nessuna vignettatura
AF Zoom-Nikkor 18–35 mm f/3.5–4.5D IF-ED	24 mm	1,0 m
	28–35 mm	Nessuna vignettatura
AF-S DX Zoom-Nikkor 18–70 mm f/3.5–4.5G IF-ED	18 mm	1,0 m
	24–70 mm	Nessuna vignettatura
AF-S DX NIKKOR 18–105 mm f/3.5–5.6G ED VR	18 mm	3,0 m
	24 mm	1,0 m
AF-S DX Zoom-Nikkor 18–135 mm f/3.5–5.6G IF-ED	18 mm	2,0 m
	24–135 mm	Nessuna vignettatura
AF-S DX VR Zoom-Nikkor 18–200 mm f/3.5–5.6G IF-ED, AF-S DX NIKKOR 18–200 mm f/3.5–5.6G ED VR II	24 mm	1,0 m
	35–200 mm	Nessuna vignettatura
AF Zoom-Nikkor 20–35 mm f/2.8D IF	24 mm	2,5 m
	28 mm	1,0 m
	35 mm	Nessuna vignettatura
AF-S NIKKOR 24 mm f/1.4G ED	24 mm	1,0 m
AF-S NIKKOR 24–70 mm f/2.8G ED	35 mm	1,5 m
	50–70 mm	Nessuna vignettatura
AF-S VR Zoom-Nikkor 24–120 mm f/3.5–5.6G IF-ED	24 mm	1,0 m
	28–120 mm	Nessuna vignettatura
AF-S NIKKOR 24–120 mm f/4G ED VR	24 mm	1,5 m
AF-S Zoom-Nikkor 28–70 mm f/2.8D IF-ED	35 mm	1,5 m
	50–70 mm	Nessuna vignettatura
AF-S NIKKOR 28–300 mm f/3.5–5.6G ED VR	28 mm	1,5 m
	35 mm	1,0 m



Obiettivo	Posizione dello zoom	Distanza minima senza vignettatura
AF-S VR Zoom-Nikkor 200–400 mm f/4G IF-ED	250 mm	2,5 m
	350 mm	2,0 m
AF-S NIKKOR 200–400 mm f/4G ED VR II	200 mm	5,0 m
	250 mm	3,0 m
	300 mm	2,5 m
	350–400 mm	Nessuna vignettatura
PC-E NIKKOR 24 mm f/3.5D ED*	24 mm	3,0 m

\* Quando non è decentrato o inclinato.

Quando utilizzato con AF-S NIKKOR 14–24 mm f/2.8G ED, il flash non è in grado di illuminare completamente il soggetto a tutte le distanze.

### ✓ Illuminatore ausiliario AF

L'illuminatore ausiliario non è disponibile con i seguenti obiettivi:

- AF-S NIKKOR 14–24 mm f/2.8G ED
- AF-S NIKKOR 28–300 mm f/3.5–5.6G ED VR
- AF-S DX NIKKOR 55–300 mm f/4.5–5.6G ED VR
- AF-S VR Zoom-Nikkor 70–200 mm f/2.8G IF-ED
- AF-S NIKKOR 70–200 mm f/2.8G ED VR II
- AF-S Zoom-Nikkor 80–200 mm f/2.8D IF-ED
- AF-S VR Nikkor 200 mm f/2G IF-ED
- AF-S NIKKOR 200 mm f/2G ED VR II
- AF-S VR Zoom-Nikkor 200–400 mm f/4G IF-ED
- AF-S NIKKOR 200–400 mm f/4G ED VR II

A distanze inferiori a 1 m, i seguenti obiettivi potrebbero bloccare il funzionamento dell'illuminatore ausiliario AF e interferire con l'autofocus in condizioni di scarsa illuminazione:

- AF-S NIKKOR 16–35 mm f/4G ED VR
- AF-S Zoom-Nikkor 17–35 mm f/2.8D IF-ED
- AF-S DX Zoom-Nikkor 17–55 mm f/2.8G IF-ED
- AF-S DX NIKKOR 18–105 mm f/3.5-5.6G ED VR
- AF-S DX VR Zoom-Nikkor 18–200 mm f/3.5–5.6G IF-ED
- AF-S DX NIKKOR 18–200 mm f/3.5–5.6G ED VR II
- AF-S NIKKOR 24–70 mm f/2.8G ED
- AF-S VR Zoom-Nikkor 24–120 mm f/3.5–5.6G IF-ED
- AF-S NIKKOR 24–120 mm f/4G ED VR
- AF-S Zoom-Nikkor 28–70 mm f/2.8D IF-ED
- AF-S NIKKOR 35 mm f/1.4G
- AF-S NIKKOR 85 mm f/1.4G
- AF-S VR Micro-Nikkor 105 mm f/2.8G IF-ED

### ✓ Calcolo dell'angolo di campo

Le dimensioni dell'area esposta da una fotocamera da 35 mm sono  $36 \times 24$  mm. Le dimensioni dell'area esposta dalla D3200, invece, sono  $23,2 \times 15,4$  mm, implicando che l'angolo di campo di una fotocamera 35 mm è circa 1,5 volte quello della D3200. La lunghezza focale approssimativa degli obiettivi per la D3200 in formato 35 mm può essere calcolata moltiplicando la lunghezza focale dell'obiettivo per circa 1,5.

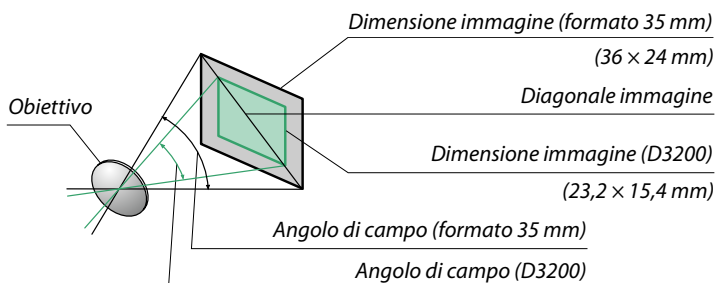

# Flash esterni opzionali (lampeggiatori)

La fotocamera supporta il sistema Nikon Creative Lighting System (CLS) e può essere usata con unità flash compatibili con CLS. I flash esterni opzionali possono essere collegati direttamente alla slitta accessori della fotocamera, come descritto di seguito. La slitta accessori è dotata di un blocco di sicurezza per le unità flash con un perno di bloccaggio.

## 1 Rimuovete il copri slitta accessori.

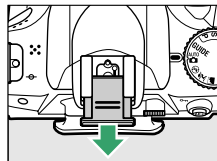

## 2 Innestate l'unità flash sulla slitta porta accessori.

Per ulteriori dettagli, consultate il manuale fornito con l'unità flash. Il flash incorporato non si attiverà quando è collegato un flash esterno opzionale.

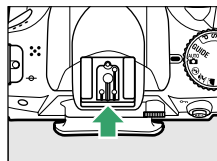

### **L'adattatore sincro AS-15**

Quando l'adattatore sincro AS-15 (acquistabile separatamente) è montato sulla slitta accessori della fotocamera, gli accessori per i flash possono essere collegati attraverso un cavo di sincronizzazione.

### **Utilizzate esclusivamente accessori per i flash Nikon**

*Utilizzate esclusivamente le unità flash Nikon.* Voltaggi negativi o al di sopra di 250 V applicati alla slitta accessori possono non solo influire sul normale funzionamento, ma anche danneggiare i circuiti di sincronizzazione della fotocamera e del flash. Se desiderate utilizzare un'unità flash Nikon non elencata in questa sezione, rivolgetevi a un Centro assistenza autorizzato Nikon per ulteriori informazioni.

# Nikon Creative Lighting System (CLS)

Il sistema di illuminazione creativa (CLS) di Nikon offre una migliore comunicazione tra la fotocamera e le unità flash compatibili per un'eccellente fotografia flash.

## ■ ■ **Unità flash compatibili con il sistema CLS**

La fotocamera può essere utilizzata con le seguenti unità flash compatibili con CLS:

Funzionalità	Unità flash							
	SB-910 <sup>1</sup>	SB-900 <sup>1</sup>	SB-800	SB-700 <sup>1</sup>	SB-600	SB-400 <sup>2</sup>	SB-R200 <sup>3</sup>	
N. Guida <sup>4</sup>	ISO 100	34	34	38	28	30	21	10
	ISO 200	48	48	53	39	42	30	14

1 Se al modello SB-910, SB-900 o SB-700 viene applicato un filtro colore quando è selezionato **AUTO** o  (flash) per il bilanciamento del bianco, il filtro verrà rilevato automaticamente dalla fotocamera e il bilanciamento del bianco sarà regolato in modo appropriato.

2 Il controllo flash wireless non è disponibile con SB-400.

3 Comandato in remoto utilizzando l'unità flash opzionale SB-910, SB-900, SB-800 o SB-700 oppure l'unità di pilotaggio commander senza cavi SU-800.

4 m, 20 °C; SB-910, SB-900, SB-800, SB-700 e SB-600 a una posizione della parabola zoom di 35 mm; SB-910, SB-900 e SB-700 con illuminazione standard.

- **Unità di pilotaggio commander senza cavi SU-800:** quando è montata su una fotocamera compatibile con CLS, l'unità SU-800 può essere utilizzata come commander per unità flash remote SB-910, SB-900, SB-800, SB-700, SB-600 o SB-R200 in tre gruppi al massimo. Il lampeggiatore SU-800 non è dotato di flash.

### **Numero guida**

Per calcolare la distanza del flash a piena potenza, occorre dividere il numero guida per il diaframma. Ad esempio, ad ISO 100 l'SB-800 ha un Numero guida di 38 m (posizione della parabola zoom 35 mm); il suo campo ad un'apertura  $f/5.6$  è  $38 \div 5,6$  ossia circa 6,8 metri. Per ciascun aumento doppio della sensibilità ISO, moltiplicate il numero guida per la radice quadrata di due (circa 1,4).



Le seguenti funzioni sono disponibili con le unità flash compatibili con CLS:

Unità flash		Illuminazione avanzata senza cavi									
						Master/commander			Remoto		
		SB-910 SB-900 SB-800	SB-700	SB-600	SB-400	SB-910 SB-900 SB-800	SB-700	SU-800 <sup>1</sup>	SB-910 SB-900 SB-800	SB-700 SB-600	SB-R200
<b>Modo/funzione flash</b>											
i-TTL	Fill flash con bilanciamento i-TTL per reflex digitali <sup>2</sup>	✓ <sup>3</sup>	✓ <sup>4</sup>	✓ <sup>3</sup>	✓ <sup>4</sup>	✓	✓	✓	✓	✓	✓
AA	Diaphragma auto <sup>2</sup>	✓ <sup>5</sup>	—	—	—	✓ <sup>6</sup>	—	✓ <sup>6</sup>	✓ <sup>6</sup>	—	—
A	Auto senza TTL	✓ <sup>5</sup>	—	—	—	✓ <sup>6</sup>	—	—	✓ <sup>6</sup>	—	—
GN	Manuale con priorità alla distanza	✓	✓	—	—	—	—	—	—	—	—
M	Manuale	✓	✓	✓	✓ <sup>7</sup>	✓	✓	✓	✓	✓	✓
RPT	Lampi flash strobo	✓	—	—	—	✓	—	✓	✓	✓	—
	Illuminatore AF per AF multi-area <sup>2</sup>	✓	✓	✓	—	✓	✓	✓	—	—	—
	Comunicazione informazioni colore flash	✓	✓	✓	✓	✓	—	—	—	—	—
REAR	Sincro sulla seconda tendina	✓	✓	✓	✓	✓	✓	✓	✓	✓	✓
	Riduzione occhi rossi	✓	✓	✓	✓	✓	—	—	—	—	—
	Parabola motorizzata	✓	✓	✓	—	✓	✓	—	—	—	—

- 1 Disponibile solo quando l'unità SU-800 è utilizzata per controllare altre unità flash. Il lampeggiatore SU-800 non è dotato di flash.
- 2 Obiettivo CPU richiesto.
- 3 Il flash i-TTL standard per reflex digitale viene utilizzato con la misurazione Spot o quando è selezionato con l'unità flash.
- 4 Il flash i-TTL standard per reflex digitale viene utilizzato con la misurazione Spot.
- 5 Selezionato con l'unità flash.
- 6 Auto Aperture (AA) viene utilizzato indipendentemente dal modo selezionato con l'unità flash.
- 7 Può essere selezionato con la fotocamera.

## ■ ■ Altre unità flash

Le seguenti unità flash possono essere utilizzate nei modi Auto senza TTL e Manuale.



Unità flash		SB-80DX, SB-28DX, SB-28, SB-26, SB-25, SB-24	SB-50DX <sup>1</sup>	SB-30, SB-27 <sup>2</sup> , SB-22S, SB-22, SB-20, SB-16B, SB-15	SB-23, SB-29 <sup>3</sup> , SB-21B <sup>3</sup> , SB-29S <sup>3</sup>
A	Auto senza TTL	✓	—	✓	—
M	Manuale	✓	✓	✓	✓
	Lampi flash strobo	✓	—	—	—
REAR	Sincro sulla seconda tendina <sup>4</sup>	✓	✓	✓	✓

- 1 Selezionate il modo P, S, A, o M, abbassate il flash incorporato e utilizzate solamente l'unità flash opzionale.
- 2 Il modo flash viene impostato automaticamente su TTL e il pulsante di scatto viene disattivato. Impostate l'unità flash su A (flash auto senza TTL).
- 3 L'autofocus è disponibile solamente con obiettivi AF-S VR Micro-Nikkor 105 mm f/2.8G IF-ED e AF-S Micro NIKKOR 60 mm f/2.8G ED.
- 4 Disponibile quando la fotocamera è utilizzata per selezionare il modo flash.



### ✔ Note relative ai flash esterni opzionali

Per ulteriori informazioni, consultate il manuale del lampeggiatore. Se l'unità flash supporta CLS, fate riferimento alla sezione sulle fotocamere reflex digitali compatibili con CLS. Il D3200 non è incluso nella categoria "SLR digitali" nei manuali SB-80DX, SB-28DX e SB-50DX.

Se un'unità flash opzionale è fissata nei modi di ripresa diversi da , il flash si attiva ad ogni scatto, anche nei modi in cui il flash incorporato non può essere utilizzato ( e ).

Il controllo flash i-TTL può essere utilizzato con sensibilità ISO comprese tra 100 e 6.400. I valori superiori a 6.400 non consentono di ottenere i risultati desiderati con alcune impostazioni di distanza o di diaframma. Se l'indicatore di pronto lampo lampeggia per circa tre secondi dopo lo scatto della foto, il flash è entrato in funzione a piena potenza e la fotografia potrebbe essere sottoesposta.

Se si utilizza un cavo di sincronizzazione 17, 28 o 29 della serie SC per fotografie con flash separato, talvolta non è possibile ottenere un'esposizione corretta nel modo i-TTL. Consigliamo di scegliere misurazione spot per selezionare controllo flash i-TTL standard. Eseguite uno scatto di prova e controllate i risultati sul monitor.

Nel modo i-TTL, utilizzate il pannello del flash o il diffusore fornito con l'unità flash. Non utilizzate altri tipi di pannelli diffusori, in quanto potrebbero causare errori di esposizione.

Se i comandi sulle unità flash opzionali SB-910, SB-900, SB-800, SB-700 o SB-600, oppure l'unità di pilotaggio commander senza cavi SU-800 sono utilizzati per impostare la compensazione del flash, apparirà  nella visualizzazione informazioni.

I SB-910, SB-900, SB-800, SB-700, SB-600 e SB-400 garantiscono la riduzione effetto occhi rossi mentre SB-910, SB-900, SB-800, SB-700, SB-600 e SU-800 assicurano l'illuminazione ausiliaria AF con le seguenti limitazioni:

- **SB-910 e SB-900:** l'illuminatore ausiliario AF è disponibile con obiettivi AF 17–135 mm, tuttavia, l'autofocus è disponibile solamente per i punti AF mostrati a destra.

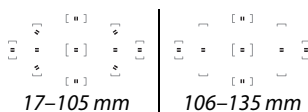

- **SB-800, SB-600 e SU-800:** l'illuminatore ausiliario AF è disponibile con obiettivi AF 24–105 mm, tuttavia, l'autofocus è disponibile solamente per i punti AF mostrati a destra.

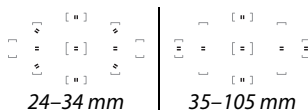

- **SB-700:** l'illuminatore ausiliario AF è disponibile con obiettivi AF 24–135 mm, tuttavia, l'autofocus è disponibile solamente per i punti AF mostrati a destra.

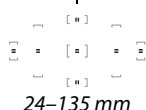

# Altri accessori

Alla data di pubblicazione di questo manuale, per la fotocamera D3200 sono disponibili gli accessori seguenti.

<b>Fonti di alimentazione</b>	<ul style="list-style-type: none"><li>• <b>Batteria ricaricabile Li-ion EN-EL14</b> (☐ 12–13): batterie EN-EL14 aggiuntive sono disponibili presso i rivenditori locali e i centri assistenza autorizzati Nikon.</li><li>• <b>Caricabatteria MH-24</b> (☐ 12): consente di ricaricare batterie EN-EL14.</li><li>• <b>Connettore di alimentazione EP-5A, adattatore CA EH-5b</b>: questi accessori possono essere usati per alimentare la fotocamera per lunghi periodi di tempo (è inoltre possibile usare adattatori CA EH-5a e EH-5). Un connettore di alimentazione EP-5A è necessario per collegare la fotocamera a EH-5b, EH-5a o EH-5; per ulteriori informazioni, fate riferimento a pagina 178.</li></ul>
<b>Filtri</b>	<ul style="list-style-type: none"><li>• I filtri per le fotografie con effetti speciali potrebbero interferire con l'autofocus e con il telemetro elettronico.</li><li>• La fotocamera D3200 non può essere utilizzata con filtri polarizzatori lineari. In alternativa, utilizzate il filtro polarizzatore circolare C-PL o C-PL II.</li><li>• Sono consigliati i filtri NC per proteggere l'obiettivo.</li><li>• Per prevenire la formazione di effetti ombra, non utilizzate filtri quando la luce sul soggetto inquadrato è troppo forte o quando si inquadra una sorgente di luce intensa.</li><li>• Si consiglia di utilizzare la misurazione ponderata centrale con filtri con fattori di esposizione (fattori filtro) superiori a 1× (Y44, Y48, Y52, O56, R60, X0, X1, C-PL, ND2S, ND4, ND4S, ND8, ND8S, ND400, A2, A12, B2, B8, B12). Per ulteriori dettagli, consultate il manuale di istruzioni del filtro.</li></ul>
<b>Accessori oculari mirino</b>	<ul style="list-style-type: none"><li>• <b>Lenti di correzione oculare DK-20C</b>: Sono disponibili lenti con diottrie di <math>-5</math>, <math>-4</math>, <math>-3</math>, <math>-2</math>, <math>0</math>, <math>+0,5</math>, <math>+1</math>, <math>+2</math> e <math>+3</math> m<sup>-1</sup> quando il comando di regolazione diottrica della fotocamera è sulla posizione neutra (<math>-1</math> m<sup>-1</sup>). Si consiglia di utilizzare le lenti per la correzione oculare solo se non è possibile ottenere la messa a fuoco desiderata con il comando di regolazione diottrica incorporato (da <math>-1,7</math> a <math>+0,5</math> m<sup>-1</sup>). Provate a utilizzare le lenti per la correzione oculare prima dell'acquisto per assicurarvi di ottenere la messa a fuoco desiderata. L'oculare in gomma non può essere usato con le lenti di correzione oculare.</li><li>• <b>Ingranditore DG-2</b>: Il DG-2 ingrandisce la scena visualizzata al centro del mirino per una maggiore precisione durante la messa a fuoco. Necessario adattatore oculare (acquistabile separatamente).</li><li>• <b>Adattatore oculare DK-22</b>: Il DK-22 viene usato quando si attacca l'ingranditore DG-2.</li><li>• <b>Mirino angolare DR-6</b>: il DR-6 viene applicato all'oculare del mirino ad angolo retto, consentendo di visualizzare l'immagine nel mirino ad angolo retto rispetto all'obiettivo (ad esempio, direttamente dall'alto quando la fotocamera è orizzontale).</li></ul>
<b>Software</b>	<p><b>Capture NX 2</b>: un pacchetto completo per la modifica di immagini che offre varie funzionalità, tra le quali la regolazione del bilanciamento del bianco e i punti di controllo colore.</p> <p><b>Nota</b>: vi invitiamo ad usare le ultime versioni dei software Nikon. La maggior parte dei software Nikon è dotata di una funzione di aggiornamento automatico quando il computer è collegato ad internet. Per informazioni aggiornate sui sistemi operativi supportati, consultate i siti Web elencati a pagina xiv.</p>



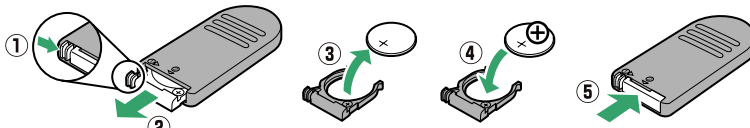
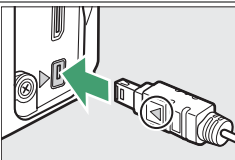

<b>Tappo corpo</b>	<b>Tappo corpo BF-1B/Tappo corpo BF-1A:</b> il tappo corpo macchina impedisce alla polvere di posarsi sullo specchio, sullo schermo del mirino e sul filtro passa-basso quando non è inserito un obiettivo.	
<b>Comandi a distanza</b>	<b>Telecomando ML-L3</b> (☐ 33): L'ML-L3 utilizza una batteria 3 V CR2025. 	
<b>Microfoni</b>	<b>Microfono stereo ME-1</b> (☐ 91) La D3200 è dotata di un terminale accessori per <b>cavi remoti MC-DC2</b> (☐ 58) e <b>unità GPS GP-1</b> (☐ 147), che si collegano con il contrassegno ◀ sul connettore allineato a ▶ accanto al terminale accessori (chiudere il coperchio di protezione connettori quando il terminale non è in uso).	
<b>Accessori terminale accessori</b>		
<b>Accessori connettore USB e A/V</b>	<ul style="list-style-type: none"> <li>• <b>Cavi USB UC-E17 e UC-E6</b> (☐ 112)</li> <li>• <b>Adattatore wireless per la comunicazione con dispositivi mobili WU-1a:</b> Supporta la comunicazione bidirezionale tra la fotocamera e i dispositivi intelligenti che dispongono di Wireless Mobile Adapter Utility.</li> </ul>	

## Card di memoria approvate

Le seguenti card di memoria SD sono state testate e approvate per l'uso con la D3200. Le card di classe 6 o con velocità di scrittura maggiori sono consigliate per la ripresa di filmati. La registrazione potrebbe terminare inaspettatamente quando vengono usate card con velocità di scrittura inferiori.

	Card di memoria SD	Card di memoria SDHC <sup>2</sup>	Card di memoria SDXC <sup>3</sup>			
<b>SanDisk</b>	2 GB <sup>1</sup>	4 GB, 8 GB, 16 GB, 32 GB	64 GB			
<b>Toshiba</b>		4 GB, 6 GB, 8 GB, 12 GB, 16 GB, 24 GB, 32 GB	48 GB, 64 GB			
<b>Panasonic</b>			4 GB, 8 GB, 16 GB, 32 GB	—		
<b>Lexar Media</b>				4 GB, 8 GB, 16 GB, 32 GB, 64 GB, 128 GB	—	
<b>Platinum II</b>						4 GB, 8 GB, 16 GB
<b>Professional</b>						
<b>Full-HD Video</b>	—	4 GB, 8 GB, 16 GB	—			

1 Controllate che i lettori di card o gli altri dispositivi che utilizzerete per la card supportino le card da 2 GB.

2 Controllate che i lettori di card o gli altri dispositivi che utilizzerete per la card siano conformi a SDHC. La fotocamera supporta UHS-1.

3 Controllate che i lettori di card o gli altri dispositivi che utilizzerete per la card siano conformi a SDXC. La fotocamera supporta UHS-1.



Altre card non testate. Per ulteriori informazioni sulle card sopra elencate, contattate il produttore della card.



# Collegamento di un connettore di alimentazione e di un adattatore CA

Spegnete la fotocamera prima di collegare un connettore di alimentazione opzionale e l'adattatore CA.

## 1 Preparate la fotocamera.

Aprire il coperchio del vano batteria (1) e i copriconnettori di alimentazione (2).

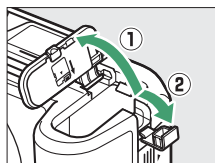

## 2 Inserite il connettore di alimentazione EP-5A.

Assicuratevi di inserire il connettore orientandolo come illustrato, usando il connettore per mantenere il blocco batteria arancione premuto su un lato. Il blocco mantiene il connettore in posizione quando il connettore è completamente inserito.

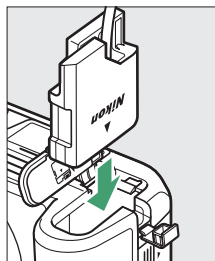

## 3 Richiudete il coperchio vano batteria.

Posizionate il cavo del connettore di alimentazione in modo che passi attraverso l'alloggiamento del connettore di alimentazione e chiudete il coperchio del vano batteria.

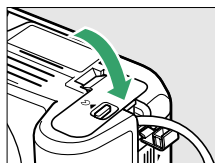

## 4 Collegate l'adattatore CA.

Collegate il cavo di alimentazione dell'adattatore CA alla presa CA dell'adattatore CA (3) e il cavo di alimentazione EP-5A alla presa CC (4). Viene visualizzata l'icona  nel monitor quando la fotocamera viene alimentata mediante adattatore CA e connettore di alimentazione.

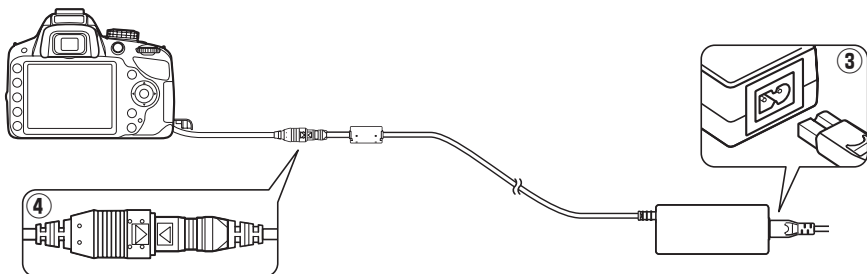

# Cura della fotocamera

## Conservazione

Quando la fotocamera non viene usata per un lungo periodo, rimuovete la batteria e conservatela in un luogo fresco e asciutto, con il copricontatti montato. Per evitare la formazione di ossidi e muffe, conservate la fotocamera in un ambiente asciutto e ben ventilato. Non conservate la fotocamera insieme a naftalina o canfora e non collocatela in luoghi:

- poco ventilati o con livelli di umidità superiori al 60%
- vicini ad apparecchiature che creano forti campi elettromagnetici, come apparecchi TV e radio
- esposti a temperature superiori ai 50 °C o inferiori ai -10 °C

## Pulizia

<b>Corpo della fotocamera</b>	Utilizzate una pompetta per rimuovere la polvere e altri residui, quindi strofinate delicatamente con un panno morbido e asciutto. Dopo avere utilizzato la fotocamera in spiaggia o al mare, ripulitela dalla sabbia e dal sale con un panno leggermente imbevuto in acqua distillata, quindi asciugatela accuratamente. <b>Importante:</b> <i>polvere o altri materiali estranei all'interno della fotocamera possono causare danni non coperti dalla garanzia.</i>
<b>Obiettivo, specchio e mirino</b>	Questi componenti in vetro possono essere facilmente danneggiati. Rimuovete la polvere e altri residui con una pompetta. Se utilizzate un nebulizzatore, reggetelo verticalmente per prevenire la fuoriuscita di liquidi. Per rimuovere impronte digitali o altre macchie, applicate una piccola quantità di detergente per obiettivi su un panno morbido e pulite con cura.
<b>Monitor</b>	Rimuovete la polvere e altri residui con una pompetta. Durante la rimozione di impronte digitali e altre macchie, strofinate delicatamente la superficie con un panno morbido o pelle di camoscio. Evitate di premere con forza per prevenire danni o errori di funzionamento.

*Non utilizzate alcol, diluenti o altri prodotti chimici volatili.*



### Manutenzione della fotocamera e degli accessori

La fotocamera è un dispositivo di precisione e richiede una revisione regolare. Nikon consiglia di far controllare la fotocamera dal rivenditore originale o da un centro assistenza autorizzato Nikon ogni uno o due anni, e di farla revisionare ogni tre o cinque anni (notate che questi servizi sono a pagamento). Le ispezioni frequenti e le revisioni sono particolarmente consigliate se la fotocamera è utilizzata per professione. Durante il controllo e la revisione, è necessario fornire anche tutti gli eventuali accessori regolarmente utilizzati con la fotocamera, come gli obiettivi o i flash esterni opzionali.



# Filtro passa-basso

Il sensore di immagine, che funge da elemento di captazione dell'immagine, è protetto da un filtro passa-basso che previene la formazione di effetti moiré. Se pensate che la qualità delle immagini sia compromessa a causa della presenza di polvere o sporco sul filtro, potete pulire il filtro mediante l'opzione **Pulisci sensore di immagine** del menu impostazioni. È possibile pulire il filtro in qualsiasi momento utilizzando l'opzione **Pulisci ora** o effettuare la pulizia automaticamente al momento dell'accensione o spegnimento della fotocamera.

## ■ ■ "Pulisci ora"

### 1 Collocate la fotocamera in posizione orizzontale.

La pulitura del sensore di immagine è più efficiente quando la base della fotocamera è posizionata verso il basso come mostrato a destra.

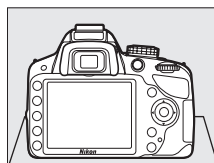

### 2 Selezionate Pulisci sensore di immagine nel menu impostazioni.

Per visualizzare i menu, premete il pulsante MENU. Evidenziate **Pulisci sensore di immagine** nel menu impostazioni (☰ 133) e premete ►.



Pulsante MENU

### 3 Selezionate Pulisci ora.

Evidenziate **Pulisci ora** e premete OK.

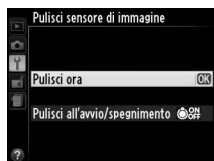



La fotocamera controllerà il sensore di immagine, quindi avvierà la pulizia. **b54** lampeggia nel mirino e non è possibile effettuare altre operazioni. Non rimuovete né scollegate la fonte di alimentazione finché la pulizia non è stata completata e il messaggio mostrato a destra non è più visualizzato.



## ■ "Pulisci all'avvio/spengimento"

Scegliete fra le seguenti opzioni:

Opzione	Descrizione
 <b>Pulisci all'avvio</b>	Il sensore di immagine è pulito automaticamente ogni volta che la fotocamera viene accesa.
 <b>Pulisci allo spegnimento</b>	Il sensore di immagine viene pulito automaticamente durante lo spegnimento, ogni volta che si spegne la fotocamera.
 <b>Pulisci all'avvio e spegnimento</b>	Il sensore di immagine viene pulito automaticamente all'accensione e allo spegnimento.
<b>Pulitura</b>	Pulitura automatica del sensore di immagine.

### 1 Selezionate **Pulisci sensore di immagine** nel menu impostazioni.

Per visualizzare i menu, premete il pulsante MENU. Evidenziate **Pulisci sensore di immagine** nel menu impostazioni (☰ 133) e premete ►.



Pulsante MENU



### 2 Selezionate **Pulisci all'avvio/spengimento**.

Evidenziate **Pulisci all'avvio/spengimento** e premete ►.



### 3 Selezionate un'opzione.

Evidenziate un'opzione e premete .

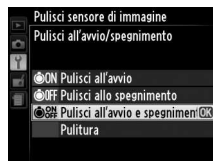

#### **Pulizia del sensore di immagine**

L'utilizzo dei controlli della fotocamera all'avvio interrompe la pulizia del sensore di immagine. La pulizia del sensore di immagine potrebbe non essere eseguita all'avvio se il flash è in fase di carica.

La pulizia viene eseguita facendo vibrare il filtro passa-basso. Se non si riesce a rimuovere completamente la polvere utilizzando le opzioni nel menu **Pulisci sensore di immagine**, pulite il sensore manualmente (☰ 182) o rivolgetevi a un Centro assistenza autorizzato Nikon.

Se la pulizia del sensore di immagine viene effettuata più volte in successione, tale operazione potrebbe essere disattivata temporaneamente per proteggere la circuizione interna della fotocamera. La pulizia potrà essere effettuata di nuovo dopo una breve pausa.



## ■ Pulizia manuale

Se non riuscite a rimuovere le impurità dal filtro passa-basso utilizzando l'opzione **Pulisci sensore di immagine** nel menu impostazioni (☐ 180), potete pulire il filtro manualmente come descritto di seguito. Tuttavia, tenete presente che il filtro passa-basso è estremamente fragile e può venire facilmente danneggiato. Nikon consiglia di rivolgersi soltanto a un Centro assistenza autorizzato Nikon per la pulizia del filtro.

### 1 Caricate la batteria o collegate un adattatore CA.

È necessaria una fonte di alimentazione affidabile durante il controllo o la pulizia del filtro passa-basso. Spegnete la fotocamera ed inserite una batteria EN-EL14 completamente carica oppure collegate un connettore di alimentazione EP-5A opzionale ed un adattatore CA EH-5b.

### 2 Rimozione dell'obiettivo.

Spegnete la fotocamera e rimuovete l'obiettivo.

### 3 Selezionate M-Up per pulizia sensore.

Accendete la fotocamera e premete il pulsante MENU per visualizzare i menu. Evidenziate **M-Up per pulizia sensore** nel menu impostazioni e premete ► (questa opzione non è disponibile se il livello della batteria è  o inferiore).



Pulsante MENU



### 4 Premete OK.

Sul monitor viene visualizzato il messaggio mostrato a destra. Per ritornare al funzionamento normale senza ispezionare il filtro passa-basso, spegnete la fotocamera.

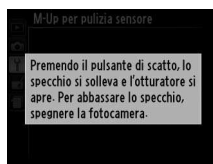

### 5 Sollevate lo specchio.

Premete il pulsante di scatto fino in fondo. Lo specchio si solleva e la tendina dell'otturatore si apre, consentendovi di vedere il filtro passa-basso.



### 6 Esaminate il filtro passa-basso.

Reggete la fotocamera in modo che la luce si rifletta sul filtro passa-basso, quindi esaminatelo per verificare se sono presenti polvere o altri residui. Se non è presente alcun corpuscolo estraneo, procedete allo step 8.



## 7 Pulite il filtro.

Eliminate la polvere e altri residui dal filtro con una pompetta. Non utilizzate una pompetta con pennellino, poiché le setole potrebbero danneggiare il filtro. Se non riuscite a rimuovere i residui con la pompetta, rivolgetevi a tecnici autorizzati Nikon. Non toccate o non strofiniate il filtro per nessun motivo.

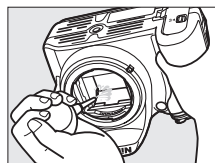

## 8 Spegnete la fotocamera.

Lo specchio si riabbassa e la tendina dell'otturatore si chiude. Riposizionate l'obiettivo o il tappo corpo.

### Utilizzo di una fonte di alimentazione affidabile

La tendina dell'otturatore è fragile e può essere facilmente danneggiata. Se la fotocamera si spegne mentre lo specchio è sollevato, la tendina dell'otturatore si chiude automaticamente. Attenetevi alle precauzioni seguenti per prevenire danni alla tendina:

- Evitate di spegnere la fotocamera o di rimuovere o scollegare l'alimentazione quando lo specchio è sollevato.
- Se la batteria si sta scaricando quando lo specchio è sollevato, viene emesso un segnale acustico e la spia autoscatto lampeggia per avvertirvi che la tendina dell'otturatore sta per chiudersi, quindi lo specchio si abbassa automaticamente nel giro di due minuti circa. Terminate immediatamente le operazioni di pulizia o controllo.

### Impurità sul filtro passa-basso

Durante la produzione e la spedizione, Nikon adotta tutte le precauzioni possibili per evitare che il filtro passa-basso entri a contatto con impurità. Tuttavia, dato che la fotocamera D3200 è stata progettata per un utilizzo con obiettivi intercambiabili, è possibile che le impurità entrino nella fotocamera durante la rimozione o il cambio degli obiettivi. Una volta all'interno della fotocamera, queste impurità potrebbero depositarsi sul filtro passa-basso e risultare visibili nelle fotografie scattate in determinate condizioni. Per proteggere la fotocamera quando non è inserito un obiettivo, riposizionate sempre il tappo corpo macchina in dotazione con la fotocamera, prestando attenzione a rimuovere prima la polvere e altri residui eventualmente presenti sul tappo corpo. Evitate di cambiare obiettivo in ambienti polverosi.

Se sul filtro passa-basso sono presenti impurità, pulitelo attenendovi alle istruzioni riportate in precedenza, oppure rivolgetevi a tecnici autorizzati Nikon. Le fotografie in cui si nota la presenza di materiale estraneo sul filtro possono essere ritoccate usando Capture NX 2 (disponibile separatamente; □ 176) oppure le opzioni di pulizia immagine disponibili in alcune applicazioni di modifica di immagini di fornitori terzi.



# Cura della fotocamera e delle batterie: precauzioni

## Cura della fotocamera

**Non far cadere:** è possibile che il prodotto non funzioni correttamente se sottoposto a urti violenti o vibrazioni forti.

**Tenere asciutto:** questo prodotto non è impermeabile ed è possibile che non funzioni correttamente se immerso nell'acqua o se esposto ad alti livelli di umidità. Meccanismi interni arrugginiti possono causare danni irreparabili.

**Evitate gli sbalzi di temperatura:** gli sbalzi di temperatura improvvisi, ad esempio quando si entra o esce da un ambiente riscaldato durante una giornata fredda, possono provocare la formazione di condensa all'interno dell'unità. Per prevenire la formazione di condensa, collocate la fotocamera in una custodia o una borsa di plastica prima di sottoporla a sbalzi di temperatura improvvisi.

**Tenere lontano da forti campi magnetici:** non utilizzate o non conservate questa unità in prossimità di apparecchiature che producono forti radiazioni elettromagnetiche o campi magnetici. Le cariche elettrostatiche e i campi magnetici forti creati da apparecchiature come i radiotrasmettitori possono provocare interferenze compromettendo il funzionamento del monitor, danneggiare i dati salvati sulla card di memoria o alterare la circuitazione interna del prodotto.

**Non lasciate l'obiettivo puntato verso il sole:** non lasciate l'obiettivo puntato verso il sole o verso un'altra sorgente di luce forte per periodi prolungati. La luce intensa può danneggiare il sensore d'immagine o determinare la comparsa di sfocature bianche nelle fotografie.

**Spegnete il prodotto prima di rimuovere o scollegare la fonte di alimentazione:** non scollegate il prodotto e non rimuovete la batteria quando è acceso o durante il salvataggio o l'eliminazione delle immagini. Un'interruzione netta dell'alimentazione del prodotto in queste circostanze potrebbe provocare la perdita di dati o danneggiare la memoria o la circuitazione interna del prodotto. Per limitare il rischio di interruzione accidentale dell'alimentazione, evitate di trasportare il prodotto da un luogo a un altro quando l'adattatore CA è collegato.

**Pulizia:** per pulire il corpo della fotocamera, utilizzate una pompetta per rimuovere la polvere e altri residui, quindi strofinate delicatamente con un panno morbido e asciutto. Dopo avere utilizzato la fotocamera in spiaggia o al mare, ripulitela dalla sabbia e dal sale con un panno leggermente imbevuto di acqua pulita, quindi asciugatela accuratamente.

L'obiettivo e lo specchio sono molto delicati. La polvere e altri residui devono essere rimossi delicatamente con una pompetta. Se utilizzate un nebulizzatore, reggetelo verticalmente per prevenire la fuoriuscita di liquidi. Per rimuovere le impronte digitali o altre macchie dall'obiettivo, applicate una piccola quantità di detergente per obiettivi su un panno morbido e pulite con cura l'obiettivo.

Per informazioni sulla pulizia del filtro passa-basso, consultate la sezione "Filtro passa-basso" (□ 180, 182).

**Non toccare la tendina dell'otturatore:** la tendina dell'otturatore è estremamente sottile e può essere danneggiata facilmente. Non esercitate pressione sulla tendina, non urtatela con gli accessori di pulizia o non sottoponetela a forti correnti d'aria provenienti da una pompetta per nessun motivo. Queste azioni potrebbero graffiare, deformare o danneggiare la tendina.





**Conservazione:** Per evitare la formazione di ossidi e muffe, conservate la fotocamera in un ambiente asciutto e ben ventilato. Se state utilizzando un adattatore CA, scollegate l'adattatore per evitare incendi. Se prevedete di non utilizzare il prodotto per un periodo di tempo prolungato, rimuovete la batteria per evitare eventuali perdite e conservate la fotocamera in una borsa di plastica contenente materiale disidratante. Tuttavia, non conservate l'astuccio della fotocamera in una borsa di plastica poiché il materiale potrebbe deteriorarsi. Il materiale disidratante perde gradualmente le sue proprietà di assorbimento dell'umidità e deve essere sostituito regolarmente.

Per prevenire la formazione di ossidi e muffe, estraete la fotocamera dal luogo in cui viene conservata almeno una volta al mese. Accendete la fotocamera e premete il pulsante di scatto alcune volte prima di riporre la fotocamera.

Conservate la batteria in un luogo fresco e asciutto. Riposizionate il copricontatti prima di riporre la batteria nel luogo di conservazione.

**Note sul monitor:** Il monitor è costruito con precisione estremamente elevata; almeno il 99,99% dei pixel sono funzionanti, con non più dello 0,01% mancanti o difettosi. Dunque, sebbene tali display possano contenere pixel che risultano sempre luminosi (in bianco, rosso, blu o verde) o sempre spenti (in nero), ciò non rappresenta un malfunzionamento e non ha alcun effetto sulle immagini salvate con la fotocamera.

In presenza di una forte luce, può risultare difficile visualizzare le immagini sul monitor.

Non esercitate pressione sul monitor poiché potrebbe danneggiarsi o funzionare in modo anomalo. La polvere e altri residui sul monitor possono essere rimossi con una pompetta. Le macchie possono essere rimosse strofinando leggermente la superficie con un panno morbido o con pelle di camoscio. Se il monitor dovesse rompersi accidentalmente, fate attenzione a non ferirvi con i frammenti di vetro ed evitate il contatto dei cristalli liquidi con la pelle, gli occhi o la bocca.

**Effetto moiré:** L'effetto moiré è una trama di interferenza creata dall'interazione di un'immagine contenente un reticolo di elementi ripetuti regolarmente, ad esempio la trama di un tessuto oppure le finestre di un edificio, con il reticolo del sensore di immagine della fotocamera. Se notate la presenza di effetto moiré nelle vostre foto, provate a variare la distanza dal soggetto, ingrandendo o riducendo, oppure a cambiare l'angolazione fra il soggetto e la fotocamera.

## **Cura della batteria**

Le batterie possono perdere liquidi o esplodere se maneggiate in modo inopportuno. Osservate le necessarie precauzioni nel maneggiare le batterie:

- Utilizzate esclusivamente batterie idonee all'attrezzatura in uso.
- Non esponete le batterie a fiamme, fuoco o calore eccessivo.
- Mantenete i terminali delle batterie puliti.
- Assicuratevi che l'apparecchio sia spento prima di procedere all'inserimento o alla rimozione delle batterie.
- Rimuovete la batteria dalla fotocamera o dal caricabatteria quando non è utilizzata e riposizionate il copricontatti. Le fotocamere utilizzano piccole quantità di carica anche quando sono spente e possono scaricare le batterie fino a renderle inutilizzabili. Se la batteria non verrà usata per un certo periodo di tempo, inseritela nella fotocamera e fatela scaricare completamente prima di rimuoverla e conservarla in un luogo con temperatura compresa fra 15 e 25 °C (evitate luoghi sottoposti a temperature estremamente calde o fredde). Ripetete questo processo almeno una volta ogni sei mesi.
- L'accensione e lo spegnimento ripetuti della fotocamera quando la batteria è completamente scarica possono accorciare la durata della batteria. Le batterie completamente scariche devono essere caricate prima dell'uso.



- La temperatura interna della batteria potrebbe aumentare mentre la batteria viene utilizzata. Cercare di caricare la batteria mentre la temperatura interna è elevata provoca dei cali di prestazione della batteria, che potrebbe non essere ricaricabile oppure ricaricabile solo in parte. Attendete che la batteria si raffreddi prima di ricaricarla.
- Il prolungato caricamento della batteria quando questa è già completamente carica potrebbe diminuire le prestazioni della batteria.
- Un sensibile calo della durata di utilizzo di una batteria completamente carica a temperature ambiente indica che essa deve essere sostituita. Acquistate una nuova batteria EN-EL14.
- Caricate la batteria prima dell'uso. Se utilizzate la fotocamera in occasioni importanti, preparate una batteria EN-EL14 di scorta e caricatela completamente. A seconda della vostra posizione, potrebbe risultare difficile acquistare delle batterie di sostituzione in tempi brevi. Nelle giornate fredde, la capacità delle batterie potrebbe diminuire. Accertatevi che la batteria sia completamente carica prima di scattare fotografie all'esterno in condizioni climatiche rigide. Tenete una batteria di scorta in un luogo caldo e passate dall'una all'altra secondo necessità. Una volta riscaldate, le batterie fredde possono recuperare una parte della carica perduta.
- Le batterie usate sono una risorsa; riciclatele secondo le norme locali.



# Impostazioni disponibili

La seguente tabella elenca le impostazioni che possono essere regolate per ciascun modo. Le impostazioni predefinite possono essere ripristinate con **Reset menu di ripresa** (☐ 128).

	AUTO							P	S	A	M	
Menu di ripresa	Imposta Picture Control	—	—	—	—	—	—	✓	✓	✓	✓	
	Qualità dell'immagine	✓	✓	✓	✓	✓	✓	✓	✓	✓	✓	
	Dimensione dell'immagine	✓	✓	✓	✓	✓	✓	✓	✓	✓	✓	
	Bilanciamento del bianco	—	—	—	—	—	—	✓	✓	✓	✓	
	Impostazioni sensibilità ISO	—	—	✓	✓	✓	✓	✓	✓	✓	✓	
	D-Lighting attivo	—	—	—	—	—	—	✓	✓	✓	✓	
	Controllo distorsione auto	✓	✓	✓	✓	✓	✓	✓	✓	✓	✓	
	Spazio colore	✓	✓	✓	✓	✓	✓	✓	✓	✓	✓	
	Riduzione disturbo	✓	✓	✓	✓	✓	✓	✓	✓	✓	✓	
	Modo area AF	Mirino	✓*	✓*	✓*	✓*	✓*	✓*	✓*	✓	✓	✓
		Live view/filmato	—	—	✓*	✓*	✓*	✓*	✓*	✓	✓	✓
	Illuminatore AF incorporato	✓	✓	✓	—	✓	—	✓	✓	✓	✓	
	Misurazione esposimetrica	—	—	—	—	—	—	—	✓	✓	✓	
	Impostazioni filmato	✓	✓	✓	✓	✓	✓	✓	✓	✓	✓	
	Controllo flash incorporato/Flash opzionale	—	—	—	—	—	—	—	✓	✓	✓	
Altre impostazioni	Modo di scatto	✓*	✓*	✓*	✓*	✓*	✓*	✓*	✓	✓	✓	
	Pulsante AE-L/AF-L	—	—	✓*	✓*	✓*	✓*	✓*	✓	✓	✓	
	Modo messa a fuoco	✓	✓	✓	✓	✓	✓	✓	✓	✓	✓	
	Programma flessibile	—	—	—	—	—	—	—	✓*	—	—	
	Compensazione esposizione	—	—	—	—	—	—	—	✓	✓	✓	
	Modo flash	✓*	—	✓*	—	✓*	—	✓*	✓*	✓	✓	
Compensazione flash	—	—	—	—	—	—	—	✓	✓	✓		

\* Ripristinare quando la ghiera di selezione modo è ruotata verso la nuova impostazione.



# Capacità card di memoria

La tabella di seguito mostra il numero approssimativo di immagini che possono essere memorizzate su una card SDHC UHS-I SanDisk Extreme Pro da 8GB a diverse impostazioni di qualità e dimensione dell'immagine. Si noti che la capacità del buffer si riduce a sensibilità ISO di 1.600 o superiori.

Qualità dell'immagine	Dimensione dell'immagine	Dimensione file <sup>1</sup>	N. di immagini <sup>1</sup>	Capacità buffer <sup>2</sup>
NEF (RAW) + JPEG fine <sup>3</sup>	Grande	31,9 MB	171	10
NEF (RAW)	—	20,4 MB	259	18
JPEG Fine	Grande	11,9 MB	509	80
	Medio	7,4 MB	853	100
	Piccolo	3,8 MB	1600	100
JPEG Normal	Grande	6,2 MB	1000	100
	Medio	3,7 MB	1600	100
	Piccolo	1,9 MB	3200	100
JPEG basic	Grande	3,0 MB	1900	100
	Medio	1,9 MB	3200	100
	Piccolo	1,0 MB	6300	100

<sup>1</sup> Tutte le cifre sono approssimative. I risultati variano in base al tipo di card, alle impostazioni della fotocamera e alla scena registrata.

<sup>2</sup> Numero massimo di esposizioni che è possibile archiviare nel buffer di memoria a ISO 100. Diminuisce quando sono attivate la riduzione disturbo (☐ 131) o il controllo distorsione auto (☐ 130).

<sup>3</sup> Dimensione dell'immagine viene applicato solo alle immagini JPEG. Le dimensioni delle immagini NEF (RAW) non possono essere cambiate. Le dimensioni del file sono date dalla somma delle immagini NEF (RAW) e JPEG.

## Nomi dei file

Le foto vengono salvate come file immagine con nomi del tipo "DSC\_####.xxx," dove #### è un numero di quattro cifre compreso fra 0001 e 9999 assegnato automaticamente in ordine crescente dalla fotocamera, mentre xxx è una delle seguenti estensioni di tre caratteri: "NEF" per immagini NEF, "JPG" per immagini JPEG e "MOV" per i filmati. I file NEF e JPEG registrati con l'impostazione **NEF (RAW) + JPEG fine** hanno lo stesso nome di file ma estensione differente. Le copie create con la sovrapposizione immagini (☐ 155) e con le opzioni di modifica filmati (☐ 93) hanno nomi di file che iniziano con "DSC\_"; le copie create con le altre opzioni nel menu di ritocco hanno nomi di file che iniziano con "CSC" (ad es. "CSC\_0001.JPG"). Le immagini registrate con l'opzione **Spazio colore** nel menu di ripresa impostata su **Adobe RGB** (☐ 130) hanno nomi che iniziano con un trattino basso (ad es., "\_DSC0001.JPG").

# Risoluzione dei problemi

Se si verificano problemi di funzionamento, consultate l'elenco dei problemi comuni prima di rivolgervi a un rivenditore o un Centro assistenza Nikon.

## Display

**Il mirino non è a fuoco:** Regolate la messa a fuoco del mirino o usate le lentine di correzione diottrica opzionali (☐ 20, 176).

**I display si spengono senza avvisare:** scegliete ritardi maggiori per **Timer di autospegnimento** (☐ 140).

**La visualizzazione informazioni non appare nel monitor:** il pulsante di scatto è premuto a metà corsa. Se la visualizzazione delle informazioni non appare dopo aver rimosso il dito dal pulsante di scatto, verificate che sia selezionato **Sì** per **Display info automatico** (☐ 136) e che la batteria sia carica.

**La visualizzazione nel mirino non risponde ed appare fioca:** i tempi di risposta e la luminosità di questo display variano in base alla temperatura.



### **Se la fotocamera smette di rispondere**

In casi estremamente rari, i display potrebbero non rispondere come previsto e la fotocamera potrebbe smettere di funzionare. Nella maggior parte dei casi, questo fenomeno è dovuto a una carica elettrostatica esterna molto forte. Spegnete la fotocamera, rimuovete e sostituite la batteria, avendo cura di evitare scottature e riaccendete la fotocamera, oppure, se state usando un adattatore CA (acquistabile separatamente), scollegatelo e ricollegatelo e riaccendete la fotocamera. Se il problema persiste dopo avere rimosso la batteria dalla fotocamera, contattate il vostro rivenditore o un centro assistenza autorizzato Nikon.

## Ripresa (tutti i modi)

**La fotocamera impiega tempo per accendersi:** cancellate file o cartelle.

### **Scatto disattivato:**

- La card di memoria è bloccata, piena o non inserita (☐ 18, 21).
- **Blocca scatto** è selezionato per **Blocca scatto con slot vuoto**; (☐ 144) e non è inserita nessuna card di memoria (☐ 18).
- Il flash incorporato è in fase di caricamento (☐ 24).
- La fotocamera non è messa a fuoco (☐ 23).
- Obiettivo CPU dotato di ghiera diaframma attaccato ma diaframma non bloccato sul numero f/ più alto (☐ 168).
- L'obiettivo senza CPU fissato ma fotocamera non è in modo **M** (☐ 169).

**Nel modo di ripresa in sequenza viene scattata una sola foto a ogni pressione del pulsante di scatto:** Lo scatto continuo non è disponibile se il flash incorporato scatta (☐ 32, 47).

**La foto finale è più ampia rispetto all'area visualizzata nel mirino:** La copertura dell'inquadratura orizzontale e verticale del mirino è di circa il 95%.

### **Le foto non sono messe a fuoco:**

- Non è collegato un obiettivo AF-S o AF-I: usate obiettivi AF-S o AF-I o mettete a fuoco manualmente.
- La fotocamera non è in grado di mettere a fuoco con l'autofocus: utilizzate la messa a fuoco manuale o il blocco della messa a fuoco (☐ 40, 42).
- La fotocamera è in modo di messa a fuoco manuale: mettete a fuoco manualmente (☐ 42).



---

**La messa a fuoco non si blocca quando il pulsante di scatto viene premuto a metà corsa:** Usate il pulsante  per bloccare la messa a fuoco quando il live view è disattivato e **AF-C** è selezionato come modo di messa a fuoco o quando si scattano foto di soggetti in movimento nel modo **AF-A** (☐ 40).

---

**Impossibile selezionare il punto di messa a fuoco:**

-  **Area AF auto** selezionato per **Modo area AF > Mirino** (☐ 38, 39): scegliete un altro modo.
  - Premete il pulsante di scatto a metà corsa per spegnere il monitor o per attivare il timer di standby (☐ 24).
- 

**Non è possibile selezionare Modo area AF:** è selezionato messa a fuoco manuale (☐ 35, 82).

---

**Impossibile modificare la dimensione dell'immagine: Qualità dell'immagine** impostato a **NEF (RAW)** o **NEF (RAW) + JPEG Fine** (☐ 45).

---

**La fotocamera impiega molto tempo per la registrazione delle foto:** Disattivate la riduzione disturbo (☐ 131).

---

**I disturbi (punti luminosi, pixel luminosi distribuiti in modo casuale, effetto nebbia o linee) appaiono nelle foto:**

- Scegliete una sensibilità ISO inferiore o attivate l'opzione Riduzione disturbo (☐ 131).
  - Il tempo di posa è più lungo di 1 sec.: usate la riduzione disturbo (☐ 131).
  - Disattivate **D-Lighting attivo** per evitare di accentuare gli effetti del disturbo (☐ 67).
- 

**Non vengono scattate foto alla pressione del pulsante di scatto del comando a distanza:**

- Sostituite la batteria nel comando a distanza (☐ 177).
  - Scegliete il modo di scatto del comando a distanza (☐ 33).
  - Il flash è in ricarica (☐ 24).
  - Il tempo selezionato per **Tempo attesa com. distanza** (☐ 141) è trascorso.
  - Una luce intensa sta interferendo con il comando a distanza.
- 

**Il segnale acustico non viene emesso:**

- È selezionato **No** per **Segnale acustico** (☐ 141).
  - La fotocamera è in modo di scatto silenzioso (☐ 31) oppure si sta registrando un filmato (☐ 88).
  - È selezionato **MF** o **AF-C** come modo di messa a fuoco o il soggetto si sta muovendo mentre è selezionato **AF-A** (☐ 35).
- 

**Appaiono chiazze nelle foto:** Pulite gli elementi frontale e posteriore dell'obiettivo. Se il problema persiste, effettuate una pulizia del sensore di immagine (☐ 180).

---

**La data non viene sovrainpressa alle foto: Qualità dell'immagine** impostato a **NEF (RAW)** o **NEF (RAW) + JPEG Fine** (☐ 45, 144).

---

**Il suono non viene registrato con i filmati: Microfono spento** è selezionato per **Impostazioni filmato > Microfono** (☐ 90).

---

**Durante il live view o la registrazione di filmati appaiono sfarfallii o strisce:** Scegliete un'opzione per **Riduzione dello sfarfallio** che corrisponda alla frequenza dell'alimentazione CA locale (☐ 136).

---

**Impossibile selezionare la voce del menu:** Alcune opzioni non sono disponibili in tutti i modi.

---



## Ripresa (P, S, A, M)

---

### Scatto disattivato:

- È collegato un obiettivo senza CPU: ruotate la ghiera di selezione modo su **M** (☐ 169).
- Ghiera di selezione modo ruotata su **S** dopo avere selezionato il tempo di posa di "posa B" o "posa T" nel modo **M**: scegliete un nuovo tempo di posa (☐ 55).

### Non è disponibile tutta la gamma dei tempi di posa:

- Flash in uso (☐ 50).
- Quando è selezionato **Si** per **Impostazioni filmato > Impost. filmato manuali** nel menu di ripresa, la gamma dei tempi di posa varia in base alla frequenza di scatto (☐ 91).

### I colori sono innaturali:

- Regolate il bilanciamento del bianco affinché corrisponda alla fonte di luce (☐ 69).
- Regolate le impostazioni per **Imposta Picture Control** (☐ 76).

**Impossibile misurare il bilanciamento del bianco:** il soggetto è troppo scuro o troppo chiaro (☐ 73).

**Impossibile selezionare l'immagine come fonte per il bilanciamento del bianco premisurato:** L'immagine non è stata creata con D3200 (☐ 75).

**Gli effetti del Picture Control differiscono in base all'immagine: A** (auto) è selezionato per nitidezza, contrasto o saturazione. Per ottenere risultati coerenti su una serie di foto, scegliete un'altra impostazione (☐ 78).

**Impossibile modificare la misurazione esposimetrica:** È attivo il blocco esposizione automatica (☐ 61).

**Impossibile utilizzare la compensazione dell'esposizione:** Scegliete il modo **P, S** o **A** (☐ 53, 63).

**Appaiono disturbi (zone rosse o altri artefatti) nelle pose con tempi lunghi:** Attivate la riduzione disturbo (☐ 131).

## Riproduzione

---

**L'immagine NEF (RAW) non viene riprodotta:** La foto è stata scattata con la qualità immagine di **NEF (RAW) + JPEG Fine** (☐ 45).

**Alcune foto non sono visualizzate durante la riproduzione:** Selezionate **Tutte** per **Cartella di riproduzione**. Notate che **Attuale** viene selezionato automaticamente in seguito allo scatto della foto (☐ 125).

**Le fotografie con orientamento verticale vengono visualizzate in orizzontale (panorama):**

- Selezionate **Si** per **Ruota foto verticali** (☐ 126).
- La foto è stata scattata con **No** selezionato per **Rotazione auto immagine** (☐ 138).
- La foto è visualizzata nel modo Mostra foto scattata (☐ 126).
- La fotocamera era orientata verso l'alto o verso il basso al momento dello scatto (☐ 138).

**Impossibile cancellare l'immagine:**

- L'immagine è protetta: rimuovete la protezione (☐ 105).
- Card di memoria bloccata (☐ 18).

**Impossibile ritoccare l'immagine:** La foto non può essere modificata ulteriormente con questa fotocamera (☐ 149).



---

**Impossibile modificare l'ordine di stampa:**

- La card di memoria è piena: cancellate alcune immagini (☞ 21, 106).
- Card di memoria bloccata (☞ 18).

---

**Impossibile selezionare la foto per la stampa:** La foto è nel formato NEF (RAW). Create una copia JPEG usando **Elaborazione NEF (RAW)** o trasferite a un computer e stampate usando il software in dotazione o Capture NX 2 (☞ 111, 157).

---

**Impossibile visualizzare l'immagine sul televisore:**

- Scegliete lo standard video (☞ 136) e la risoluzione output (☞ 124) corretti.
- Il cavo A/V (☞ 122) o HDMI (☞ 123) non è connesso correttamente.

---

**La fotocamera non risponde al comando a distanza per la televisione HDMI-CEC:**

- Selezionate **Si** per **HDMI > Controllo periferica** nel menu impostazioni (☞ 124).
- Regolate le impostazioni HDMI-CEC per il televisore come descritto nella documentazione fornita con il dispositivo.

---

**Impossibile trasferire foto al computer:** Il sistema operativo non è compatibile con la fotocamera o con il software di trasferimento. Usate un lettore di card per copiare le foto sul computer (☞ 111).

---

**Le foto non vengono visualizzate in Capture NX 2:** Aggiornate all'ultima versione (☞ 176).

---

**L'opzione immagine "Dust Off" in Capture NX 2 non ottiene l'effetto desiderato:** La pulizia del sensore cambia la posizione della polvere presente sul filtro passa-basso. I dati di riferimento Dust Off registrati prima della pulizia del sensore di immagine non possono essere utilizzati con le fotografie scattate dopo aver eseguito la pulizia del sensore di immagine. I dati di riferimento immagine "dust off" registrati prima della pulizia del sensore di immagine non possono essere utilizzati con le fotografie scattate dopo aver eseguito la pulizia del sensore di immagine (☞ 139).

---

## **Varie**

---

**La data di registrazione non è corretta:** Impostare l'orologio della fotocamera (☞ 16, 137).

---

**Impossibile selezionare la voce del menu:** Alcune opzioni non sono disponibili con determinate combinazioni di impostazione o quando non è inserita una card di memoria (☞ 18, 149, 187).



# Messaggi di errore

In questa sezione sono elencati gli indicatori e i messaggi di errore che possono essere visualizzati nel mirino e sul monitor.











## Icone di avviso

Un lampeggiante sul monitor o un nel mirino indica che un messaggio di avviso o di errore può essere visualizzato sul monitor premendo il pulsante (?).

Indicatore		Soluzione	
Monitor	Mirino		
<b>Bloccate la ghiera diaframma sull'apertura minima (numero f/ maggiore).</b>	(lampeggia)	Impostate la ghiera sul diaframma minimo (numero f/ più alto).	15, 168
<b>Obiettivo non montato</b>	(lampeggia)	<ul style="list-style-type: none"> <li>Montate lenti senza IX NIKKOR.</li> <li>Se la lente senza CPU è montata, selezionate il modo <b>M</b>.</li> </ul>	167 57
<b>Scatto disattivato. Caricare la batteria.</b>	(lampeggia)	Spegnete la fotocamera e ricaricate o sostituite la batteria.	12, 13
<b>Impossibile utilizzare questa batteria. Scegliere una batteria adatta a questa fotocamera.</b>	(lampeggia)	Utilizzate le batterie approvate da Nikon.	176
<b>Errore inizializzazione. Spegnete la fotocamera e riprovate la procedura di accensione.</b>	(lampeggia)	Spegnere la fotocamera, rimuovere e sostituire la batteria, quindi riprovare la procedura di accensione.	2, 13
<b>Livello batteria basso. Completare l'operazione e spegnere subito la fotocamera.</b>	—	Terminate la pulizia e spegnete la fotocamera e ricaricate o sostituite la batteria.	183
<b>Ora non impostata</b>	—	Impostare l'ora.	16, 137
<b>Card SD non inserita</b>	(lampeggia)	Spegnete la fotocamera e verificate che la card sia inserita correttamente.	18
<b>Card di memoria bloccata. Spostare il selettore in posizione di scrittura.</b>	(lampeggia)	La card di memoria è bloccata (protezione da scrittura). Fate scorrere l'interruttore di protezione da scrittura in posizione di "scrittura".	18
<b>Impossibile utilizzare questa card di memoria. Potrebbe essere danneggiata. Inserirne un'altra.</b>	(lampeggia)	<ul style="list-style-type: none"> <li>Usate una card approvata.</li> <li>Formattare card. Se il problema persiste, la card potrebbe essere danneggiata. Contattate un Centro Assistenza Autorizzato Nikon.</li> </ul>	177 19
		<ul style="list-style-type: none"> <li>Errore di creazione della nuova cartella. Cancellate file o inserite una nuova card di memoria.</li> <li>Inserite una nuova card di memoria.</li> <li>La Eye-Fi card sta ancora emettendo segnale wireless in seguito alla selezione di <b>Disattiva per Caricamento Eye-Fi</b>. Per terminare la trasmissione wireless, spegnete la fotocamera e rimuovete la card.</li> </ul>	106 18 148



Indicatore		Soluzione	📖
Monitor	Mirino		
Non disponibile se la Eye-Fi card è bloccata.	 (lampeggia)	La Eye-Fi card è bloccata (protezione da scrittura). Fate scorrere l'interruttore di protezione da scrittura in posizione di "scrittura".	18
Questa card non è formattata. Formattare?	 (lampeggia)	Formattare la card o spegnere la fotocamera e inserire una nuova memory card.	19
Card piena	 (lampeggia)	<ul style="list-style-type: none"> <li>• Ridurre la qualità o la dimensione.</li> <li>• Cancellare fotografie.</li> <li>• Inserite una nuova card di memoria.</li> </ul>	44 106 18
—	 (lampeggia)	La fotocamera non è in grado di eseguire la messa a fuoco con l'autofocus. Modificate la composizione o mettete a fuoco manualmente.	23,36, 42
Soggetto troppo chiaro	 (lampeggia)	<ul style="list-style-type: none"> <li>• Utilizzate una sensibilità ISO inferiore.</li> <li>• Utilizzate un filtro ND commerciale.</li> <li>• Nel modo: <ul style="list-style-type: none"> <li><b>S</b> Riducete il tempo di posa</li> <li><b>A</b> Scegliete un diaframma inferiore (numero f/ più alto)</li> </ul> </li> </ul>	51 176 55 56
Soggetto troppo scuro		<ul style="list-style-type: none"> <li>• Utilizzate una sensibilità ISO superiore.</li> <li>• Utilizzate il flash.</li> <li>• Nel modo: <ul style="list-style-type: none"> <li><b>S</b> Aumentate il tempo di posa</li> <li><b>A</b> Scegliete un diaframma più largo (numero f/ inferiore)</li> </ul> </li> </ul>	51 47 55 56
Posa B non disponibile in S	 (lampeggia)	Modificare il tempo di posa o selezionare il modo di esposizione manuale.	55, 57
—	 (lampeggia)	Il flash è stato emesso a piena potenza. Controllate la foto sul monitor; se è sottoesposta, regolate le impostazioni e riprovate.	—
—	 (lampeggia)	<ul style="list-style-type: none"> <li>• Utilizzate il flash.</li> <li>• Modificate la distanza dal soggetto, il diaframma, la distanza del flash o la sensibilità ISO.</li> </ul>	47 50,51, 56
—		<ul style="list-style-type: none"> <li>• La lunghezza focale dell'obiettivo è minore di 18 mm: usate una lunghezza focale maggiore.</li> <li>• È collegata un'unità flash opzionale SB-400: il flash è in posizione di lampo riflesso o la distanza di messa a fuoco è molto piccola. Continuate a scattare foto; se necessario, aumentate la distanza di messa a fuoco onde evitare la creazione di ombre nelle foto.</li> </ul>	— —
Errore flash	 (lampeggia)	Si è verificato un errore nell'aggiornamento del firmware per l'unità flash opzionale. Contattate un Centro Assistenza Autorizzato Nikon.	—



Indicatore		Soluzione	📖
Monitor	Mirino		
<b>Errore. Premere di nuovo il pulsante di scatto.</b>	<i>Err</i> (lampeggia)	Rilasciate il pulsante di scatto. Se l'errore persiste o si presenta di frequente, rivolgetevi a un centro assistenza autorizzato Nikon.	—
<b>Errore di avvio. Contattate un centro assistenza autorizzato Nikon.</b>		Consultate un centro assistenza autorizzato Nikon.	—
<b>Errore di misurazione</b>			
<b>Impossibile avviare live view. Attendete che la fotocamera si raffreddi.</b>	—	Attendete che la circuiteria interna si raffreddi prima di riprendere il live view o la registrazione del filmato.	86, 89
<b>La cartella non contiene immagini.</b>	—	La cartella selezionata per la riproduzione non contiene immagini. Inserite un'altra card di memoria o selezionate un'altra cartella.	18, 125
<b>Impossibile visualizzare il file.</b>	—	Non è possibile riprodurre il file nella fotocamera.	—
<b>Impossibile selezionare il file.</b>	—	Le immagini create con altri dispositivi non possono essere ritoccate.	150
<b>Nessuna immagine da ritoccare.</b>	—	La memory card non contiene immagini NEF (RAW) da usare con <b>Elaborazione NEF (RAW)</b> .	157
<b>Controllare la stampante.</b>	—	Controllare la stampante. Per riprendere, selezionate <b>Continua</b> (se disponibile).	— *
<b>Controllare la carta.</b>	—	La carta non è delle dimensioni selezionate. Inserite carta del formato corretto e selezionate <b>Continua</b> .	— *
<b>Inceppamento carta.</b>	—	Togliere la carta inceppata e selezionare <b>Continua</b> .	— *
<b>Carta esaurita.</b>	—	Inserite la carta delle dimensioni selezionate e selezionate <b>Continua</b> .	— *
<b>Controllare l'inchiostro.</b>	—	Controllare l'inchiostro. Per riprendere, selezionare <b>Continua</b> .	— *
<b>Inchiostro esaurito.</b>	—	Sostituire l'inchiostro e selezionare <b>Continua</b> .	— *

\* Consultate il manuale della stampante per maggiori informazioni.

















# Specifiche



## ■ ■ Fotocamera digitale Nikon D3200

Tipo	
Tipo	Fotocamera reflex digitale con obiettivo singolo
Innesto dell'obiettivo	Attacco Nikon F-Mount (con contatti AF)
Angolo di campo effettivo	Circa 1,5 × lunghezza focale obiettivo (equivalente formato 35 mm); formato Nikon DX
Pixel effettivi	
Pixel effettivi	24,2 milioni
Sensore di immagine	
Sensore di immagine	Sensore CMOS 23,2 × 15,4 mm
Pixel totali	24,7 milioni
Sistema di riduzione polvere	Pulizia sensore di immagine, dati di riferimento della funzione Immagine "dust off" (software Capture NX 2 opzionale necessario)
Memorizzazione	
Dimensione immagine (pixel)	<ul style="list-style-type: none"><li>• 6.016 × 4.000 (Grande)</li><li>• 4.512 × 3.000 (Medio)</li><li>• 3.008 × 2.000 (Piccolo)</li></ul>
Formato file	<ul style="list-style-type: none"><li>• <b>NEF (RAW)</b>: 12 bit, compresso</li><li>• <b>JPEG</b>: JPEG-baseline è conforme alla compressione fine (circa 1 : 4), normal (circa 1 : 8), o basic (circa 1 : 16)</li><li>• <b>NEF (RAW)+JPEG</b>: fotografie singole registrate in entrambi i formati NEF (RAW) e JPEG</li></ul>
Sistema Picture Control	Standard, neutro, saturo, monocromatico, ritratto, paesaggio; il Picture Control selezionato può essere modificato.
Supporti	Card di memoria SD (Secure Digital), e SDHC e SDXC conformi UHS-I
File system	DCF (Design Rule for Camera File System) 2.0, DPOF (Digital Print Order Format), Exif (Exchangeable Image File Format for Digital Still Cameras) 2.3, PictBridge
Mirino	
Mirino	Mirino reflex con obiettivo singolo a pentaspecchio
Copertura dell'inquadratura	Circa 95% orizzontale e 95% verticale
Ingrandimento	Circa 0,8 × (50 mm f/1.4 obiettivo all'infinito, -1,0 m <sup>-1</sup> )
Distanza di accomodamento dell'occhio	18 mm (-1,0 m <sup>-1</sup> ; dalla superficie centrale della lente dell'oculare mirino)
Regolazione diottrica	-1,7 – +0,5 m <sup>-1</sup>
Schermo di messa a fuoco	Schermo Matte Mark VII BriteView Clear di tipo B
Specchio reflex	Ritorno rapido
Diaframma dell'obiettivo	Ritorno istantaneo, controllato elettronicamente





Obiettivo	
<b>Obiettivi compatibili</b>	L'autofocus è disponibile con obiettivi AF-S e AF-I. L'autofocus non è disponibile con altri obiettivi di tipo G e D, obiettivi AF (IX NIKKOR e gli obiettivi per F3AF non sono supportati) e obiettivi AI-P. Gli obiettivi senza CPU possono essere usati nel modo <b>M</b> , ma l'esposimetro della fotocamera non funzionerà.  Il telemetro elettronico può essere usato se l'obiettivo ha un diaframma massimo di f/5.6 o superiore.
Otturatore	
<b>Tipo</b>	Otturatore controllato elettronicamente con piano focale e corsa verticale
<b>Velocità</b>	$1/4.000 - 30$ sec. in incrementi di $1/3$ EV; posa B; posa T (necessita del comando a distanza opzionale ML-L3)
<b>Tempo sincro flash</b>	$X = 1/200$ sec.; si sincronizza con l'otturatore a $1/200$ sec. o più lento
Scatto	
<b>Modo di scatto</b>	 (fotogramma singolo),  (continuo),  (autoscatto),  2s (comando a dist. ritardato),  (comando a distanza rapido),  (scatto silenzioso)
<b>Velocità di avanzamento fotogrammi</b>	Fino a 4 fps (messa a fuoco manuale, modo <b>M</b> o <b>S</b> , tempo di posa $1/250$ sec. o più veloce, e altre impostazioni a valori predefiniti)
<b>Autoscatto</b>	2 sec., 5 sec., 10 sec., 20 sec.; 1-9 pose
Esposizione	
<b>Modo di esposizione</b>	Misurazione esposimetrica TTL con sensore RGB a 420 pixel
<b>Metodo di misurazione</b>	<ul style="list-style-type: none"> <li>• <b>Misurazione matrix:</b> Misurazione Color Matrix 3D II (obiettivi tipo G e D); Misurazione Color Matrix II (altri obiettivi CPU)</li> <li>• <b>Misurazione ponderata centrale:</b> peso del 75% dato al cerchio di 8 mm al centro dell'inquadratura</li> <li>• <b>Misurazione spot:</b> misura un cerchio di 3,5 mm (circa 2,5% dell'inquadratura) centrato sul punto AF selezionato</li> </ul>
<b>Distanza (ISO 100, f/1.4 obiettivo, 20 °C)</b>	<ul style="list-style-type: none"> <li>• <b>Modo esposizione ponderata centrale o matrix:</b> 0 - 20 EV</li> <li>• <b>Misurazione spot:</b> 2 - 20 EV</li> </ul>
<b>Terminale di accoppiamento esposimetro</b>	CPU
<b>Modo</b>	Modi automatici (  auto;  auto (senza flash)); modi scena (  ritratto;  paesaggio;  bambino;  sport;  primo piano;  ritratto notturno); auto programmato con programma flessibile ( <b>P</b> ); auto a priorità di tempi ( <b>S</b> ); auto a priorità diaframmi ( <b>A</b> ); manuale ( <b>M</b> )
<b>Compensazione dell'esposizione</b>	-5 - +5 EV in incrementi di $1/3$ EV
<b>Blocco esposizione</b>	Luminosità bloccata al valore rilevato con il pulsante  ( <b>AE-L</b> )
<b>Sensibilità ISO (indice di esposizione consigliato)</b>	ISO 100 - 6.400 in incrementi di 1 EV; può essere inoltre impostato a circa 1 EV al di sopra di ISO 6.400 (ISO 12.800 equivalenti); disponibile Controllo automatico ISO
<b>D-Lighting attivo</b>	Sì, No



<b>Messa a fuoco</b>	
<b>Autofocus</b>	Modulo sensore autofocus Nikon Multi-CAM 1000 con rilevazione di fase TTL, 11 punti AF (incluso un sensore a croce) e illuminatore ausiliario AF (portata di circa 0,5 – 3 m)
<b>Distanza di rilevazione</b>	-1 – +19 EV (ISO 100, 20 °C)
<b>Motore di messa a fuoco</b>	<ul style="list-style-type: none"> <li>• <b>Autofocus (AF):</b> AF singolo (<b>AF-S</b>); AF-continuo (<b>AF-C</b>); selezione AF-S/AF-C auto (<b>AF-A</b>); la messa a fuoco a inseguimento predittivo viene attivata automaticamente secondo lo stato del soggetto</li> <li>• <b>Messa a fuoco manuale (MF):</b> è possibile utilizzare il telemetro elettronico</li> </ul>
<b>Punto AF</b>	Selezionabile da 11 punti AF
<b>Modo area AF</b>	Punto AF singolo, AF ad area dinamica, area AF auto, tracking 3D (11 punti)
<b>Blocco della messa a fuoco</b>	La messa a fuoco può essere bloccata premendo il pulsante di scatto a metà corsa (AF singolo) o premendo il pulsante  ( <b>AF-L</b> )
<b>Flash</b>	
<b>Flash incorporato</b>	 : Flash automatico con sollevamento automatico <b>P, S, A, M:</b> Sollevamento manuale con rilascio a pulsante
<b>Numero guida</b>	Circa 12, 13 con flash manuale (m, ISO 100, 20 °C)
<b>Controllo flash</b>	<b>TTL:</b> il controllo flash i-TTL con l'utilizzo del sensore RGB da 420 pixel è disponibile con il flash incorporato e SB-910, SB-900, SB-800, SB-700, SB-600 o SB-400; il fill-flash con bilanciamento i-TTL per l'SLR digitale viene utilizzato con la misurazione matrix e ponderata centrale, flash i-TTL standard per SLR digitale con misurazione spot
<b>Modo flash</b>	Auto, auto con riduzione occhi rossi, slow sync auto, slow sync auto con riduzione occhi rossi, fill-flash, riduzione occhi rossi, sincro su tempi lenti, sincro su tempi lenti con riduzione occhi rossi, sincro su tempi lenti sulla seconda tendina, sincro sulla seconda tendina, no
<b>Compensazione flash</b>	-3 – +1 EV in incrementi di 1/3 EV
<b>Indicatore di pronto lampo</b>	Si illumina quando il flash incorporato o l'unità flash opzionale è completamente carica; lampeggia dopo l'attivazione del flash a piena potenza
<b>Slitta accessori</b>	Slitta accessori ISO 518 con contatti sincro e dati e blocco di sicurezza
<b>Nikon Creative Lighting System (CLS)</b>	Illuminazione avanzata senza cavi supportata con SB-910, SB-900, SB-800 o SB-700 come flash master oppure SU-800 come commander; Comunicazione informazioni colore flash supportata con tutte le unità flash compatibili CLS
<b>Terminale sincro</b>	L'adattatore sincro AS-15 (acquistabile separatamente)
<b>Bilanciamento del bianco</b>	
<b>Bilanciamento del bianco</b>	Auto, incandescente, fluorescente (7 tipi), sole diretto, flash, nuvoloso, ombra, premisuraz. manuale, tutti tranne la premisurazione manuale con regolazione fine.



Visione live view	
<b>Motore di messa a fuoco</b>	<ul style="list-style-type: none"> <li>• <b>Autofocus (AF):</b> AF singolo (AF-S); AF permanente (AF-F)</li> <li>• <b>Messa a fuoco manuale (MF)</b></li> </ul>
<b>Modo area AF</b>	AF con priorità al volto, AF area estesa, AF area normale, AF a inseguimento del soggetto
<b>Autofocus</b>	AF a contrasto di fase ovunque nell'inquadratura (la fotocamera seleziona il punto di messa a fuoco automaticamente quando AF con prior. sul volto o AF a inseguim. sogg è selezionato)
<b>Selezione automatica scene</b>	Disponibile nei modi  e 
Filmato	
<b>Modo di esposizione</b>	Misurazione esposimetrica TTL con il principale sensore di immagine
<b>Metodo di misurazione</b>	Matrix
<b>Dimensione fotogramma (pixel) e frequenza di scatto</b>	<ul style="list-style-type: none"> <li>• 1.920 × 1.080, 30 p (progressivo)/25p/24p, ★ alto/normale</li> <li>• 1.280 × 720, 60p/50p, ★ alto/normale</li> <li>• 640 × 424, 30p/25p, ★ alto/normale</li> </ul> <p>Le frequenze fotogrammi di 30p (effettiva 29,97 fps) e 60p (effettiva 59,94 fps) sono disponibili quando è selezionato <b>NTSC</b> come standard video. 25p e 50p sono disponibili quando <b>PAL</b> è selezionato come standard video. La frequenza fotogrammi effettiva quando è selezionato 24p è 23,976 fps.</p>
<b>Formato file</b>	MOV
<b>Compressione video</b>	Codifica avanzata video MPEG-4/H.264
<b>Formato di registrazione audio</b>	PCM lineare
<b>Dispositivo di registrazione audio</b>	Microfono monoaurale incorporato o microfono stereo esterno; sensibilità regolabile
<b>Sensibilità ISO</b>	ISO 200–6.400; può inoltre essere impostato a circa 1 EV al di sopra di ISO 6.400 (equivalente a ISO 12.800)
Monitor	
<b>Monitor</b>	Schermo TFT LCD da 7,5 cm (3 pollici), circa 921k punti (VGA) con angolo di visione di 160°, copertura dell'inquadratura circa 100% e regolazione della luminosità
Riproduzione	
<b>Riproduzione</b>	Riproduzione a pieno formato e per miniature (4, 9 o 72 immagini o calendario) con zoom in riproduzione, riproduzione filmati, slide show di foto e/o filmati, display degli istogrammi, alte luci, rotazione automatica immagine e commento foto (fino a 36 caratteri)
Interfaccia	
<b>USB</b>	USB ad alta velocità
<b>Uscita video</b>	NTSC, PAL
<b>Uscita HDMI</b>	Connettore HDMI mini pin tipo C
<b>Terminale accessori</b>	<b>Cavo di scatto:</b> MC-DC2 (disponibile separatamente) <b>Unità GPS:</b> GP-1 (disponibile separatamente)
<b>Ingresso audio</b>	Jack mini pin stereo (diametro da 3,5 mm)



<b>Lingue supportate</b>	
<b>Lingue supportate</b>	Arabo, Cinese (semplificato e tradizionale), Ceco, Danese, Olandese, Inglese, Finlandese, Francese, Tedesco, Greco, Hindi, Ungherese, Indonesiano, Italiano, Giapponese, Coreano, Norvegese, Polacco, Portoghese (Portogallo e Brasile), Rumeno, Russo, Spagnolo, Svedese, Tailandese, Turco, Ucraino
<b>Fonte di alimentazione</b>	
<b>Batteria</b>	Una batteria ricaricabile al litio EN-EL14
<b>Adattatore CA</b>	Adattatore EH-5b; richiede un connettore di alimentazione EP-5A (acquistabile separatamente)
<b>Attacco per treppiedi</b>	
<b>Attacco per treppiedi</b>	1/4 pollice (ISO 1222)
<b>Dimensioni / peso</b>	
<b>Dimensioni (L x A x P)</b>	Circa 125 x 96 x 76,5 mm
<b>Peso</b>	Circa 505 g incluse batteria e card di memoria ma escluso tappo corpo; circa 455 g (solo corpo macchina)
<b>Ambiente operativo</b>	
<b>Temperatura</b>	0–40 °C
<b>Umidità</b>	Inferiore all'85% (senza condensa)

- A meno che non sia dichiarato diversamente, tutti i dati si riferiscono ad una fotocamera in funzione con una batteria completamente carica, in un ambiente con una temperatura di 20 °C.
- Nikon si riserva il diritto di modificare le specifiche dell'hardware e del software descritti in questo manuale in qualsiasi momento e senza alcun preavviso. Nikon declina ogni responsabilità per eventuali danni provocati da possibili errori contenuti in questo manuale.





## ■ ■ Caricabatteria MH-24

<b>Potenza nominale in entrata</b>	CA 100–240 V, 50/60 Hz, 0,2 A massimo
<b>Potenza nominale in uscita</b>	CC 8,4 V/0,9 A
<b>Batterie supportate</b>	Batteria ricaricabile Li-ion EN-EL14 Nikon
<b>Tempo di carica</b>	Circa 1 ora e 30 minuti a temperatura ambiente di 25 °C quando è completamente scarica
<b>Temperatura operativa</b>	0–40 °C
<b>Dimensioni (L × A × P)</b>	Circa 70 × 26 × 97 mm, escluso l'adattatore spina
<b>Peso</b>	Circa 89 g, escluso l'adattatore spina

## ■ ■ Batteria ricaricabile Li-ion EN-EL14

<b>Tipo</b>	Batteria ricaricabile agli ioni di litio
<b>Capacità nominale</b>	7,4 V/1.030 mAh
<b>Temperatura operativa</b>	0–40 °C
<b>Dimensioni (L × A × P)</b>	Circa 38 × 53 × 14 mm
<b>Peso</b>	Circa 48 g, esclusi i copricontatti

## ■ ■ Obiettivo NIKKOR DX AF-S 18–55 mm f/3.5–5.6G VR

<b>Tipo</b>	Obiettivo zoom NIKKOR DX AF-S tipo G con CPU incorporato e baionetta F mount per uso esclusivo con fotocamere Nikon SLR digitali formato DX
<b>Lunghezza focale</b>	18–55 mm
<b>Diaframma massimo</b>	f/3.5–5.6
<b>Costruzione obiettivo</b>	11 elementi in 8 gruppi (compreso 1 elemento asferico)
<b>Angolo di campo</b>	76° – 28° 50'
<b>Scala delle lunghezze focali</b>	Graduate in millimetri (18, 24, 35, 45, 55)
<b>Informazioni sulla distanza</b>	Uscita della fotocamera
<b>Zoom</b>	Zoom manuale con anello zoom indipendente
<b>Messa a fuoco</b>	Autofocus controllato dal motore Silent Wave; messa a fuoco manuale
<b>Riduzione vibrazioni</b>	Metodo di decentramento ottico che utilizza voice coil motors (VCM)
<b>Distanza minima di messa a fuoco</b>	0,28 m dal piano focale (☐ 43) a tutte le posizioni dello zoom
<b>Lamelle diaframma</b>	7 (apertura circolare del diaframma)
<b>Diaframma</b>	Completamente automatico
<b>Distanza apertura</b>	• <b>Lunghezza focale 18 mm:</b> f/3.5–22      • <b>Lunghezza focale 55 mm:</b> f/5.6–36
<b>Modo di esposizione</b>	Apertura completa
<b>Dimensione attacco filtro</b>	52 mm (P=0,75 mm)
<b>Dimensioni</b>	Circa 73 mm diametro × 79,5 mm (distanza dalla flangia di innesto obiettivo della fotocamera)
<b>Peso</b>	Circa 265 g

Nikon si riserva il diritto di modificare le specifiche dell'hardware e del software descritti in questo manuale in qualsiasi momento e senza alcun preavviso. Nikon declina ogni responsabilità per eventuali danni provocati da possibili errori contenuti in questo manuale.



## ■ ■ II NIKKOR DX AF-S 18–55 mm f/3.5–5.6G VR

Il NIKKOR DX AF-S 18–55 mm f/3.5–5.6G VR è inteso per un uso esclusivo con fotocamere digitali di formato DX Nikon. Nel caso di NIKKOR DX AF-S 18–55 mm f/3.5–5.6G VR, variazioni dello zoom possono alterare l'apertura massima fino a  $1 \frac{1}{3}$  EV. La fotocamera prende comunque ciò in considerazione automaticamente quando imposta l'esposizione e non sono necessarie modifiche alle impostazioni della fotocamera in seguito alle variazioni dello zoom.

### **Usò del flash incorporato**

In caso di utilizzo del flash incorporato, assicuratevi che il soggetto sia ad una distanza di almeno 0,6 m e rimuovete eventuali paraluce dall'obiettivo, onde evitare vignettature (ombre create quando il margine dell'obiettivo oscura il flash incorporato).

Fotocamera	Distanza minima senza vignettatura
D7000, D5100, D5000, D3200, D3100, D3000, serie D300, D200, D100, D90, D80, serie D70, D60, D50, serie D40	Nessuna vignettatura a qualsiasi distanza di messa a fuoco

Siccome le unità flash incorporate per la D100 e la D70 possono coprire solo l'angolo di campo di un obiettivo con la distanza focale di 20 mm o superiore, apparirà una vignettatura alla lunghezza focale di 18 mm.

### **Cura dell'obiettivo**

- Tenere puliti i contatti CPU.
- Utilizzate una pompetta per rimuovere polvere e pulviscolo dalla superficie dell'obiettivo. Per rimuovere macchie e impronte digitali, applicate una piccola quantità di etanolo o di prodotto per la pulizia delle lenti su un panno di cotone morbido o su un fazzolettino per la pulizia delle lenti e pulite dal centro verso l'esterno con dei movimenti circolari, assicurandovi di non lasciare tracce o toccare il vetro con le dita.
- Non usate mai solventi organici come solventi per pitture o benzene per pulire le lenti.
- Il paraluce o i filtri NC possono essere utilizzati per proteggere l'elemento frontale dell'obiettivo.
- Montare i tappi frontali e posteriori prima di posizionare l'obiettivo nella sua sacca flessibile.
- Se è montato un paraluce, non afferrare o tenere l'obiettivo o la fotocamera solo con il paraluce.
- Se l'obiettivo non verrà usato per un periodo di tempo prolungato, conservatelo in un luogo fresco e asciutto onde evitare la formazione di muffe e ruggine. Non riporre alla luce diretta del sole o in presenza di naftalina o canfora.
- Mantenete asciutto l'obiettivo. Meccanismi interni arrugginiti possono causare danni irreparabili.
- Lasciare l'obiettivo in luoghi estremamente caldi può provocare danni o deformare alcune parti costituite da plastica rinforzata.

### **Accessori in dotazione**

- Tappo snap-on obiettivo frontale LC-52 da 52 mm

### **Accessori opzionali**

- Filtri ad avvitamento da 52 mm
- Tappi obiettivo posteriore LF-1 e LF-4
- Sacca flessibile per obiettivo CL-0815
- Paraluce HB-45 (viene montato come mostrato a

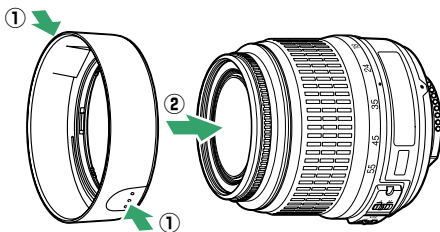

### **Nota relativa ai grandangoli**

L'autofocus potrebbe non generare i risultati sperati con grandangoli e super grandangoli nelle seguenti situazioni:

#### **1 Il soggetto non riempie il punto di messa a fuoco.**

Se il soggetto non riempie il punto di messa a fuoco, la fotocamera metterebbe a fuoco lo sfondo e il soggetto potrebbe quindi non essere a fuoco.



**Esempio:** ritratto di un soggetto lontano situato ad una certa distanza dallo sfondo

#### **2 Il soggetto contiene molti dettagli particolareggiati.**

La fotocamera potrebbe avere difficoltà a mettere a fuoco i soggetti che contengono molti particolari o che mancano di contrasto.

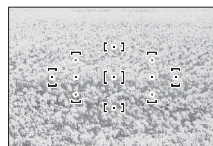

**Esempio:** campo fiorito

In questi casi, mettete a fuoco manualmente o utilizzate il blocco della messa a fuoco per mettere a fuoco un altro soggetto alla stessa distanza, quindi ricomporre la fotografia. Per ulteriori informazioni, fate riferimento a "Ottenere buoni risultati con l'autofocus" (☐ 36).



## ■ ■ *Standard supportati*

- **DCF versione 2.0:** Design Rule for Camera File System (DCF) è uno standard largamente diffuso nel settore delle fotocamere digitali per garantire compatibilità tra fotocamere di marche differenti.
- **DPOF:** Digital Print Order Format (DPOF) è uno standard di settore che consente di stampare le foto da ordini di stampa memorizzati nella card di memoria.
- **Exif versione 2.3:** La D3200 supporta Exif (**Exchangeable Image File Format for Digital Still Cameras**) versione 2.3, uno standard in cui le informazioni conservate con le fotografie sono usate per una riproduzione dei colori ottimale quando le immagini sono stampate da stampanti conformi a Exif.
- **PictBridge:** uno standard nato da una collaborazione fra i produttori di fotocamere digitali e di stampanti, che consente di stampare le fotografie direttamente da una stampante senza trasferirle su computer.
- **HDMI:** **High-Definition Multimedia Interface** è uno standard per interfacce multimediali utilizzato nell'elettronica di consumo e nei dispositivi AV in grado di trasmettere dati audiovisivi e segnali di controllo ai dispositivi compatibili con HDMI mediante un unico collegamento via cavo.

### **Informazioni sul marchio**

Macintosh, Mac OS e QuickTime sono marchi di fabbrica registrati di proprietà di Apple Inc. negli Stati Uniti d'America e/o in altri paesi. Microsoft, Windows e Windows Vista sono marchi di fabbrica registrati, o marchi di fabbrica di proprietà di Microsoft Corporation negli Stati Uniti d'America e/o in altri paesi. Il logo PictBridge è un marchio di fabbrica. I logo SD, SDHC e SDXC sono marchi di fabbrica di proprietà di SD-3C, LLC. HDMI, il logo **HDMI** e High-Definition Multimedia Interface sono marchi di fabbrica o marchi di fabbrica registrati di proprietà di HDMI Licensing LLC. Tutti gli altri nomi di marchi menzionati nel presente manuale o nell'ulteriore documentazione fornita con il vostro prodotto Nikon sono marchi di fabbrica o marchi di fabbrica registrati di proprietà dei rispettivi proprietari.



## **Durata della batteria**

Il numero di scatti che è possibile effettuare con batterie completamente cariche varia in base alle condizioni della batteria, alla temperatura e all'utilizzo della fotocamera. Dati di esempio per le batterie EN-EL14 (1.030 mAh) sono forniti di seguito.

- **Modo di scatto a fotogramma singolo (standard CIPA <sup>1</sup>):** circa 540 scatti
- **Modo di scatto continuo (standard Nikon <sup>2</sup>):** circa 1800 scatti
  - 1 Misurato a 23 °C (±2 °C) con un obiettivo NIKKOR DX AF-S 18–55 mm f/3.5–5.6G VR alle seguenti condizioni di prova: obiettivo ciclato da infinito a distanza minima ed una foto scattata alle impostazioni predefinite ogni 30 sec.; il monitor è stato acceso per 4 sec. in seguito allo scatto della foto; si è atteso che il timer di standby scadesse in seguito allo spegnimento del monitor; flash emesso alla massima potenza a ogni secondo scatto. Il live view non è stato utilizzato.
  - 2 Misurato a 20 °C con un obiettivo NIKKOR DX AF-S 18–55 mm f/3.5–5.6G VR alle seguenti condizioni di prova: riduzione vibrazioni disattiva, modo di scatto continuo, modo di messa a fuoco impostato a **AF-C**, qualità dell'immagine impostata su JPEG Basic, dimensione dell'immagine impostata su **M** (Media), bilanciamento del bianco impostato a **AUTO**, sensibilità ISO impostata a ISO 100, tempo di posa  $1/250$  sec., messa a fuoco con ciclo da infinito a distanza minima tre volte in seguito alla pressione del pulsante di scatto a metà corsa per 3 sec.; sono stati effettuati sei scatti in sequenza, il monitor è stato acceso per 4 sec. e poi spento; il ciclo è stato ripetuto una volta in seguito allo scadere del timer di standby.

I seguenti casi possono ridurre la durata della batteria:

- Uso del monitor
- Tenere il pulsante di scatto premuto a metà corsa
- Operazioni ripetute di autofocus
- Scattare fotografie NEF (RAW)
- Tempi di posa lunghi
- Uso di un'unità GPS GP-1
- Utilizzando un adattatore mobile wireless WU-1a
- Utilizzo del modo VR (riduzione vibrazioni) con obiettivo VR

































Per assicurarsi di ottenere il massimo dalle batterie ricaricabili Nikon EN-EL14, attenetevi alle indicazioni seguenti:

- Mantenete puliti i contatti della batteria. La presenza di impurità sui contatti può ridurre le prestazioni della batteria.
- Utilizzare le batterie immediatamente dopo averle ricaricate. Le batterie si esauriscono se vengono lasciate inutilizzate.



# Indice

## Simboli

 (Modo auto).....22	22
 (Modo auto (senza flash)).....22	22
 (Ritratto).....25	25
 (Paesaggio).....25	25
 (Bambini).....25	25
 (Sport).....26	26
 (Macro Close-Up).....26	26
 (Ritratto notturno).....26	26
<b>P</b> (Auto programmato).....54	54
<b>S</b> (Auto a priorità di tempi).....55	55
<b>A</b> (Auto a priorità diafr.).....56	56
<b>M</b> (Manuale).....57	57
<b>GUIDE</b> (Guida).....27	27
 (programma flessibile).....54	54
 (Singolo).....31	31
 (Continuo).....31	31
 (Autoscatto).....31, 33, 141	31, 33, 141
 2s (Comando a dist. ritardato)31, 33	31, 33
 (Comando a distanza rapido)31, 33	31, 33
 (Scatto silenzioso).....31	31
 (AF-Singolo).....38	38
 (Area AF dinamica).....38	38
 (Area AF Auto).....38	38
 (Tracking 3D (11 punti)).....38, 39	38, 39
 (AF con priorità al volto).....82, 83	82, 83
 (AF area estesa).....82, 83	82, 83
 (AF area normale).....82, 83	82, 83
 (AF a inseguimento del soggetto).....82, 83	82, 83
 (Misurazione matrix).....60	60
 (Misuraz. pond. centrale).....60	60
 (Misurazione spot).....60	60
<b>AUTO</b> (flash automatico).....48, 49	48, 49
 (riduzione occhi rossi).....48, 49	48, 49
<b>SLOW</b> (sincro su tempi lenti)....48, 49	48, 49
<b>REAR</b> (sincro sulla seconda tendina) 48, 49	48, 49
 (Compensazione flash).....65	65
 (Compensazione dell'esposizione) 63	63
 (Guida).....9	9
<b>WB</b> (Bilanciamento del bianco).....69	69
<b>PRE</b> (Premisurazione manuale).....72	72
 (indicatore di messa a fuoco).....23, 40, 42, 61	23, 40, 42, 61
 (indicatore di flash pronto)....4, 24, 175	4, 24, 175
 (indicatore "beep").....141	141
 (live view).....80, 88	80, 88
 (buffer di memoria).....23, 32, 188	23, 32, 188
<b>A</b>	
Accessori.....176	176
Adattatore CA.....176, 178	176, 178
Adattatore wireless per dispositivi mobili.....177	177
Adobe RGB.....130	130
AE-L.....61, 143	61, 143
AE-L/AF-L.....143	143
AF.....35-41, 81-83	35-41, 81-83

AF a inseguim. sogg.....82	82
AF area estesa.....82	82
AF area normale.....82	82
AF con priorità al volto.....82	82
AF permanente.....81	81
AF singolo.....35	35
AF-A.....35	35
AF-Automatico.....35	35
AF-C.....35	35
AF-continuo.....35	35
AF-F.....81	81
AF-S.....35, 81	35, 81
AF-Singolo.....81	81
Alta definizione.....123, 204	123, 204
Alte-luci.....98, 126	98, 126
Anello di messa a fuoco.....14	14
Angolo di campo.....171	171
Apertura massima.....42	42
Area AF Auto (Modo Area AF).....38	38
Area AF dinamica.....38	38
Auto (Bilanciamento del bianco).....69	69
Auto a priorità di tempi.....55	55
Auto priorità diaframmi.....56	56
Auto programmato.....54	54
Autofocus.....35-41, 81-83	35-41, 81-83

## B

Batteria.....12, 13	12, 13
Batteria dell'orologio.....17	17
Bianco e nero.....152	152
Bilanciamento colore.....154	154
Bilanciamento del bianco.....69	69
Bit rate.....90	90
Blocco AE.....61, 144	61, 144
Blocco della messa a fuoco.....40	40
Blocco esposizione.....61	61
Blocco esposizione automatica.....61	61
Blocco scatto con slot vuoto.....144	144
Body cap.....1	1
Bordo (PictBridge).....116	116
Bozzetto a colori.....160	160
Buffer di memoria.....23, 32	23, 32

## C

Calendario.....103	103
Campo di utilizzo del flash.....50	50
Cancella.....106	106
Cancella immagine corrente.....106	106
Cancella immagini selezionate.....107	107
Cancella tutte le immagini.....107	107
Capacità della card di memoria...188	188
Card di memoria.....18, 177, 188	18, 177, 188
Caricamento Eye-Fi.....148	148
Cartella di memorizzazione.....146	146
Cartella di riproduzione.....125	125
Cavo A/V.....122	122
Cavo di scatto.....58	58
Cavo remoto.....177	177
Cavo USB.....112, 114	112, 114
CEC.....124	124
CLS.....173	173
Collegamento dell'obiettivo.....14	14

Collegamento di un GPS alla fotocamera.....147, 177	147, 177
Comando a dist. ritardato.....31	31
Comando a distanza.....33, 141, 177	33, 141, 177
Comando a distanza rapido.....31	31
Comando di regolazione diottrica20, 176	176
Commento foto.....138	138
Commutatore modo A-M.....14, 42	14, 42
Compensazione dell'esposizione.....63	63
Compensazione flash.....65	65
Computer.....111	111
Confronto affiancato.....165	165
Contatore data.....144, 145	144, 145
Contatti CPU.....168	168
Continuo (modo di scatto).....31	31
Controllo automatico ISO.....129	129
Controllo distorsione.....159	159
Controllo distorsione auto.....130	130
Controllo flash.....132	132
Controllo periferica (HDMI).....124	124
Copri mirino oculare.....34	34
Copriobiettivo posteriore.....14	14
Correzione occhi rossi.....151	151
Cross-screen (Effetti filtro).....153	153

## D

Data e ora.....16, 137	16, 137
Data/ora (PictBridge).....116	116
Dati di ripresa.....100	100
Dati GPS.....101	101
DCF versione 2.0.....130, 204	130, 204
Diaframma.....53, 56	53, 56
Diaframma massimo.....167	167
Diaframma minimo.....15, 53	15, 53
Digital Print Order Format...117, 120, 204	117, 120, 204
Dimens./freq. fotogrammi.....90	90
Dimensione.....46, 90	46, 90
Dimensione dell'immagine.....46	46
Disegna contorno.....160	160
Display info automatico.....136	136
Distorsione prospettica.....161	161
D-Lighting.....151	151
D-Lighting attivo.....67, 143	67, 143
DPOF.....117, 120, 204	117, 120, 204

## E

Effetti di transizione (Opzioni di visualizz. in riprod.).....126	126
Effetti di transizione (Slide show)109	109
Effetti filtro.....78, 79, 153	78, 79, 153
Effetto miniatura.....162	162
Elaborazione NEF (RAW).....157	157
Esposimetri.....24, 140	24, 140
Esposizione.....53, 60, 61, 63	53, 60, 61, 63
Exif versione 2.3.....130, 204	130, 204

## F

Fill flash con bilanciamento i-TTL per reflex digitali.....132	132
--	-----

Fill flash standard con bilanciamento i-TTL per reflex digitali.....	132
Filmati.....	88
Filtro caldo (Effetti filtro).....	153
Fisheye.....	160
Flash.....	24, 47, 48, 172
Flash (Bilanciamento del bianco) ..	69
Flash auto.....	49
Flash incorporato.....	47, 132, 170
Flash opzionale.....	132, 172
Fluorescenza (Bilanciamento del bianco).....	69, 70
Formato carta (PictBridge).....	116
Formato data.....	16, 137
Formato display info.....	134
Formattazione memory card.....	19
Foto di riferimento "Dust off".....	139
Funzione pulsante AE-L/AF-L.....	143
Funzione pulsante Fn.....	8, 143
Fuso orario.....	16, 137
Fuso orario e data.....	16, 137
<b>G</b>	
Ghiera di comando.....	7
Ghiera di selezione modo.....	3
GP-1.....	147, 177
GPS.....	101, 147, 177
Guida.....	9
<b>H</b>	
H.264.....	199
HDMI.....	123, 204
HDMI-CEC.....	124
Hi (sensibilità).....	51
<b>I</b>	
Illuminatore AF incorporato..	37, 131, 171
Illuminatore ausiliario AF37, 131, 171	
Impost. filmato manuali.....	91
Imposta Picture Control.....	77
Impostazioni disponibili.....	187
Impostazioni filmato.....	90
Impostazioni recenti.....	166
Incandescenza (Bilanciamento del bianco).....	69
Indicatore del piano focale.....	43
Indicatore di esposizione.....	57, 84
Indicatore di flash pronto.....	24, 175
Indicatore di messa a fuoco ....	23, 40, 42, 61
Informazioni.....	5, 98, 134
Informazioni generali.....	101
Informazioni riproduzione.....	98, 126
Informazioni sul file.....	98
Informazioni sulla foto.....	98, 126
Inizia stampa (PictBridge)....	116, 119
Innesto dell'obiettivo.....	14, 43
Interruttore riduzione vibrazioni obiettivo.....	14, 15
Intervallo ftg (Slide show).....	109
Istogramma.....	99, 126
Istogramma RGB.....	99
i-TTL.....	132

<b>J</b>	
JPEG.....	44
JPEG basic.....	44
JPEG fine.....	44
JPEG Normal.....	44
<b>L</b>	
Lampeggiatore.....	172
Large (Dimensione immagine).....	46
Lens mount.....	1
Lingua (Language).....	16, 137
Live view.....	80, 88
Luminosità monitor.....	134
Lunghezza focale.....	171
<b>M</b>	
Manuale.....	42, 57
Medium (Dimensione immagine) .	46
Menu di ripresa.....	127
Menu di ritocco.....	149
Menu impostazioni.....	133
Menu riproduzione.....	125
Messa a fuoco.....	35–43, 81–83, 87
Messa a fuoco del mirino.....	20
Messa a fuoco manuale.....	42, 81, 87
Microfono.....	88, 90
Microfono esterno.....	91, 177
Mirino.....	4, 20, 196
Mirror.....	1
Misurazione Color Matrix 3D II.....	60
Misurazione esposimetrica.....	60
Misurazione matrix.....	60
Misurazione ponderata centrale....	60
Misurazione spot.....	60
Modifica della lunghezza di filmati	93
Modifica filmato.....	93, 96
Modo Area AF.....	82
Modo area AF.....	38
Modo di esposizione.....	53
Modo di scatto.....	31
Modo flash.....	48
Modo guida.....	27
Modo messa a fuoco.....	35, 81
Modo scena.....	25
Monitor.....	80, 97, 134
Monocromatico.....	152
Monocromatico (Imp. Picture Control).....	76
Mostra foto scattata.....	126
MOV.....	188
M-Up per pulizia sensore.....	182
<b>N</b>	
NEF.....	44
NEF (RAW).....	44, 157
Neutro (Imposta Picture Control) ..	76
Nikon Transfer 2.....	111, 112
Numerazione sequenza file.....	142
Numero di scatti.....	205
Numero f/.....	53, 56, 167
Nuvoloso (Bilanciamento del bianco)	69

<b>O</b>	
Obiettivo.....	14, 15, 167
Obiettivo compatibile.....	167
Obiettivo CPU.....	15, 167
Obiettivo senza CPU.....	169
Obiettivo tipo D.....	168
Obiettivo tipo G.....	168
Ombr (Bilanciamento del bianco)	69
Opzioni di visualizz. in riprod.....	126
Ora legale.....	16, 137
Ordine di stampa (DPOF).....	120
Orologio.....	16, 137
<b>P</b>	
Paesaggio (Imp. Picture Control)...	76
PictBridge.....	114, 204
Picture Control.....	76, 77
Posa B.....	58
Posa T.....	58
Power switch.....	1
Premete il pulsante di scatto a metà corsa.....	23, 24
Premete il pulsante di scatto fino in fondo.....	23, 24
Premisuraz. manuale (bilanciamento del bianco).....	69, 72
Programma flessibile.....	54
Protezione delle fotografie.....	105
Pulisci sensore di immagine.....	180
Pulsante AE-L/AF-L.....	41, 61, 143
Pulsante di registrazione filmato ..	88
Pulsante di scatto.....	23, 24, 40, 61
Pulsante di scatto AE-L.....	144
Pulsante Fn.....	8, 143
Pulsanti.....	143
Punto AF.....	22, 38, 40, 42, 82, 83
Punto AF singolo (Modo Area AF) ..	38
<b>Q</b>	
Qualità dell'immagine.....	44
Qualità filmato.....	90
<b>R</b>	
Raddrizzamento.....	159
Reset opzioni di ripresa.....	128
Reset opzioni impost.....	134
Reticolo.....	85
RGB.....	99, 130
Ricarica della batteria.....	12
Ricevitore infrarossi.....	33
Ridimensiona.....	158
Riduzione dello sfarfallio.....	89, 136
Riduzione disturbo.....	131
Riduzione occhi rossi.....	49
Riduzione vibrazioni.....	15
Riferimento di innesto.....	14
Rimozione dell'obiettivo dalla fotocamera.....	15
Riproduzione.....	97
Riproduzione a pieno formato.....	97
Riproduzione calendario.....	103
Riproduzione miniature.....	102
Risoluzione output (HDMI).....	124



Ritaglio.....	152
Ritardo autoscatto.....	31, 33, 141
Ritocco rapido.....	159
Ritratto (Imp. Picture Control).....	76
Rotazione auto immagine.....	138
Ruota foto verticali.....	126

## S

Salva fotogramma selezionato.....	96
Satura blu (Effetti filtro).....	153
Satura rosso (Effetti filtro).....	153
Satura verde (Effetti filtro).....	153
Saturo (Imp. Picture Control).....	76
Scala delle lunghezze focali.....	14
Scatto silenzioso.....	31
Scegli punto iniziale/finale.....	93
Schermo di messa a fuoco.....	196
Segnale acustico.....	141
Selettore del modo di messa a fuoco	14, 42
Selezione automatica scene.....	85
Selezione colore.....	163
Selezione di stampa.....	117
Sensibilità.....	51, 129
Sensibilità ISO.....	51, 129
Sensibilità massima.....	129
Sensore RGB a 420 pixel.....	60
Sincro su tempi lenti.....	49
Sincro sulla prima tendina.....	49
Sincro sulla seconda tendina.....	49
Singolo (modo di scatto).....	31
Sistema di illuminazione creativa	173
Skylight (Effetti filtro).....	153
Slide show.....	109
Small (Dimensione immagine).....	46
Soft (Effetti filtro).....	153
Sole diretto (Bilanciamento del	
bianco).....	69
Sovrapposizione immagini.....	155
Spazio colore.....	130
Specchio.....	182
Spia di accesso.....	23
sRGB.....	130
Stampa.....	114
Stampa (DPOF).....	117
Stampa data.....	144
Standard (Imp. Picture Control).....	76
Standard video.....	122, 136

## T

Tappo corpo.....	14, 177
Tappo dell'obiettivo.....	14
Taratura del bilanciamento del	
bianco.....	71
Telemetro elettronico.....	42
Telemetro graduato.....	142
Televisore.....	122
Temperatura di colore.....	70
Tempo attesa comando a distanza....	141
Tempo di posa minimo.....	129
Tempo sincro flash.....	50, 197
Timer.....	33
Timer di autospegnimento.....	140

Timer di standby.....	24, 140, 147
Tono.....	78, 79
Tracking 3D.....	38, 39
Tracking 3D (11 punti) (modo area	
AF).....	38, 39

## U

USB.....	112, 114
UTC.....	16, 101, 147

## V

Versione firmware.....	148
ViewNX 2.....	111
Viraggio ciano.....	152
Viraggio seppia.....	152
Volume.....	92

## W

WB (Bilanciamento del bianco).....	69
------------------------------------	----

## Z

Zoom in riproduzione.....	104
---------------------------	-----







A series of 20 horizontal lines, evenly spaced, intended for handwriting practice.





# **Nikon**

È severamente vietata la riproduzione parziale o totale di questo manuale (tranne la breve citazione negli articoli o nelle rassegne critiche) senza autorizzazione scritta da NIKON CORPORATION.



**NIKON CORPORATION**

© 2012 Nikon Corporation

SB2D02(1H)  
6MB1401H-02