

Neogard AG  
 5728 Gontenschwil / Schweiz  
 Oberkulmerstrasse / Postfach 32  
 Tel.: 062 / 767 00 50  
 Fax: 062 / 767 00 67  
 E-mail: info@neogard.ch

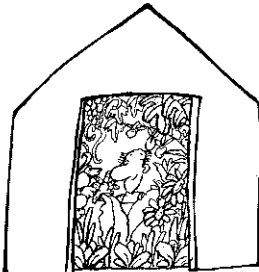

Fabrikation von Garten- und Do-it-yourself-Artikeln

# neogard

Ihre Nachricht:

Ihr Zeichen:

Unser Zeichen:

Datum:

22. November 2002

## Montage Anleitung

## Instruction de montage

765.200 / 6313.112 Frühbeetkasten Florafita Typ 2 125 x 82 30/40

765.200 / 6313.112 Châssis de forçage Florafita Typ 2 125 x 82 30/40

Montage - Anleitung







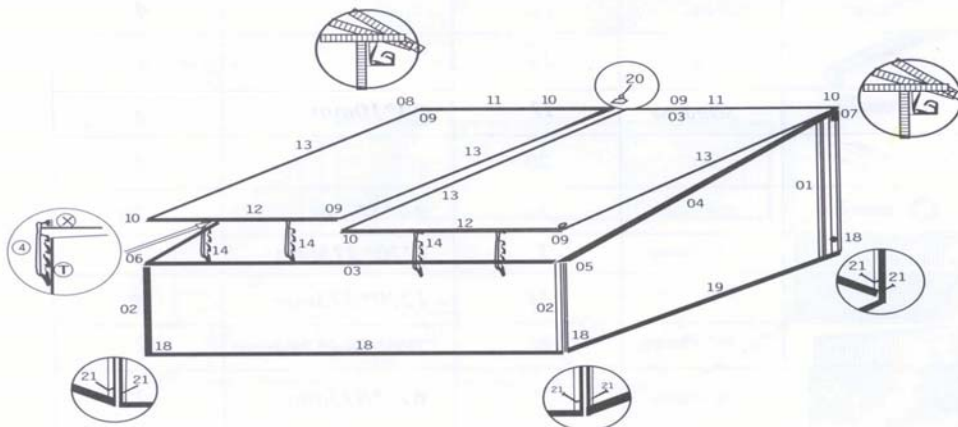
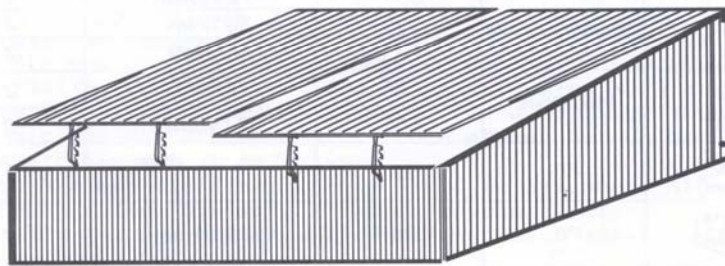











Instruction de montage

Istruzioni per il montaggio

Art.-Nr. 765.200 Frühbeetkasten  
 Châssis de forçage

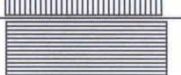

## Inhaltsbeschreibung für frühbeet Nr. 04-8066P

<i>Zeichnung</i>	<i>Material</i>	<i>Teile-Nr.</i>	<i>Techn. Daten</i>	<i>Anzahl</i>
	Aluminiumrohr	01	360mm	2
		02	260mm	2
	Aluminiumrohr	04	787mm	2
		13	805mm	4
	Aluminiumrohr	03	1222mm	2
		11	585mm	2
		12	585mm	2
	PVC-Rohr	19	750mm	2
		18	1190mm	2
	PE	05		1
	PE	06		1
	PE	07		1
	PE	08		1
	PE	09		4
	PE	10		4
	PE	14		4
	Schraube	17	Ø4*10mm	4
	PE	20		1
	Schraube	21	Ø4*10mm	20
	PC-Platte	T	1220*273mm	1
	PC-Platte	M	1220*373mm	1
	PC-Platte	N	780*384*284mm	2
	PC-Platte	X	612*833mm	2
	Schlüssel	22	Ø4.5*250mm	4

# Aufbauanleitung für Frühbeet Nr.04-8066P

## Arbeitsschritte:

1. Stecken Sie die zwei mit "N" und "T", gekennzeichneten Platten in die Eckschienen (Nr.2). Nehmen Sie zuerst die Nr.21, die Nr.5 oder Nr.6 bis Nr.2 eingefügt wird. Später verwenden Sie bitte die Nr.21 um alles zu fixieren.
2. Verwenden Sie für die "M"-Platte die zwei Teile, die mit einer "1" gekennzeichnet sind und befestigen Sie dann beide Seiten der "N"-Platte. Nehmen Sie wieder die Nr.21 die in Nr.7 oder 8 bis Nr.2 eingefügt wird, Später verwenden Sie die Nr.21 um alles zu fixieren.
3. Nehmen Sie nun die inneren Verschlüsse von Nr.20 und ziehen Sie die "M"-Platte am Mittelpunkt des Aluminiumrohres Nr.3 fest.
4. Benutzen Sie die Schraube Nr.17, um Nr.1 und Nr.2 zu fixieren.
5. Nehmen Sie nun die Schraube Nr.21 noch einmal her, um die Plastikverbindungen zu befestigen.
6. Schieben Sie nun die Plastikteile Nr.14 in das obere Aluminiumrohr (Nr.3) der Platte, die mit "X" gekennzeichnet ist. ...die Seite mit dem Nummeraufkleber zeigt nach aussen...

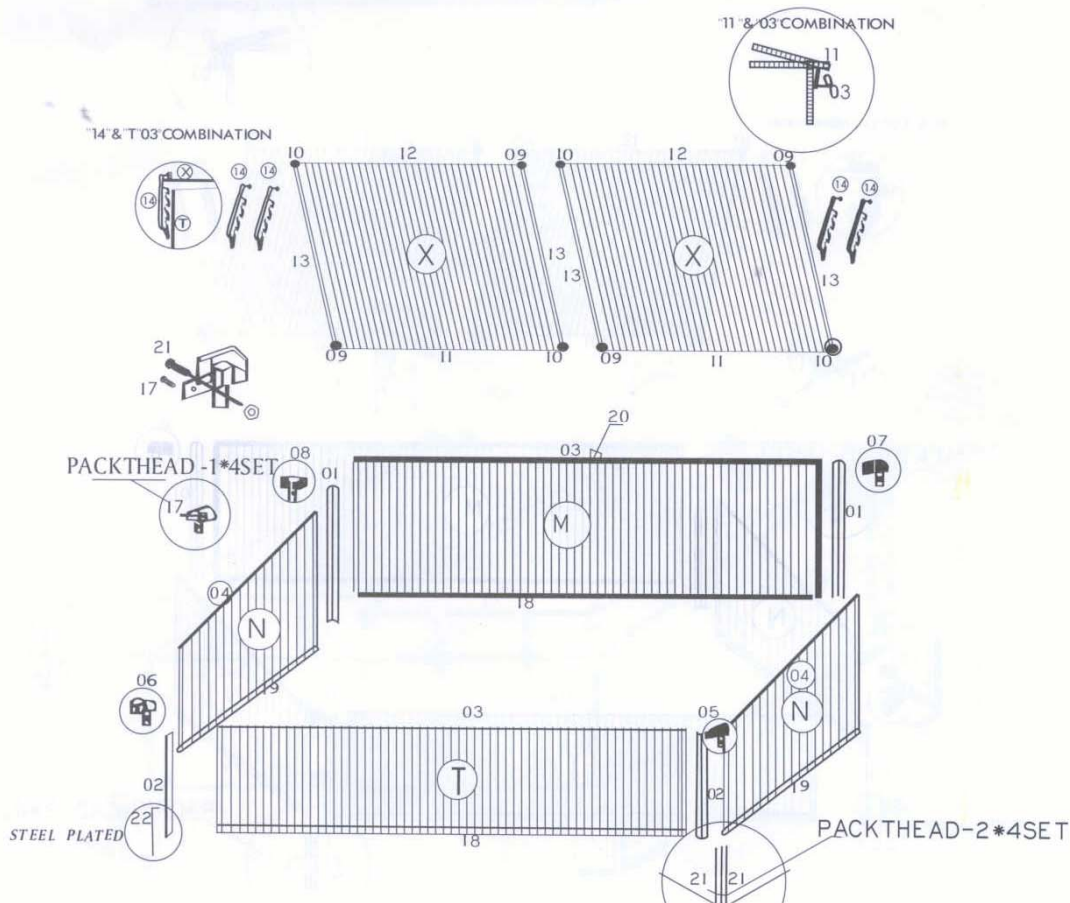

## Instructions de montage pour châssis de forçage n° 04-8066P

### Etapes du montage :

1. Raccordez les 2 panneaux "N" et le panneau "T" par l'intermédiaire des profils d'angle (n° 2). Fixez-y les pièces de connexion en plastique n° 5 et n° 6 avec la vis n° 21. Serrez la vis à fond plus tard.
2. Montez les deux profils marqués d'un "1" sur le panneau "M" et raccordez-y les côtés libres des panneaux "N". Fixez les pièces de connexion en plastique n° 7 et n° 8 avec la vis n° 21. Serrez la vis à fond plus tard.
3. Glissez le panneau "M" dans le profil en aluminium n° 3 et fixez le raccord n° 20.
4. Utilisez la vis n° 17 pour fixer les profils n° 1 et n° 2.
5. Serrez les vis n° 21 à fond pour fixer solidement les pièces de connexion en plastique.
6. Faites glisser les entretoises n° 14 dans les profils en aluminium des deux panneaux marqués d'un "X".
- ... Le côté muni de l'autocollant numéroté est dirigé vers l'extérieur...

