

SONY®

SONY®

LCD Digital Colour TV

Bei diesem Fernsehgerät werden die Anweisungen in „Installieren der Wandhalterung“ nicht in Form eines separaten Infoblattes mitgeliefert. Stattdessen sind diese Installationsanweisungen in der Bedienungsanleitung zum Fernsehgerät enthalten.

Les instructions relatives à l'« Installation du support mural » ne font pas l'objet d'un feuillet séparé fourni avec ce téléviseur. Ces instructions d'installation sont reprises dans le mode d'emploi de ce téléviseur.

Le istruzioni per l'“Installazione della staffa di montaggio a parete” non vengono fornite sotto forma di opuscolo separato con questo modello di televisore. Queste istruzioni di installazione sono presenti all'interno del manuale di istruzioni del televisore.

Instructies voor het "Installeren van de wandmontagesteun" zijn niet als afzonderlijke brochure bij deze televisie geleverd. Deze installatie-instructies zitten vervat in de gebruiksaanwijzing van de tv.



Für hilfreiche Informationen zu Sony Produkten
Pour obtenir les informations utiles concernant les produits
Sony
Per informazioni utili sui prodotti Sony
Voor nuttige informatie over Sony producten

<http://www.sony-europe.com/myproduct/>

<http://www.sony.net/>

Printed in Spain



4106868232

4-106-868-23(2)

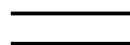

BRAVIA

KDL-52W47xx/KDL-52W4500
KDL-46W47xx/KDL-46W4500
KDL-40W47xx/KDL-40W4500

© 2008 Sony Corporation

LCD Digital Colour TV

Bedienungsanleitung _____ DE

Mode d'emploi _____ FR

Istruzioni per l'uso _____ IT

Gebruiksaanwijzing _____ NL

4-106-868-23(2)

Einführung

Vielen Dank, dass Sie sich für ein Produkt von Sony entschieden haben.

Bitte lesen Sie dieses Handbuch aufmerksam durch, bevor Sie das Fernsehgerät verwenden, und bewahren Sie es auf, um später bei Bedarf darin nachschlagen zu können.

Der Hersteller dieses Produktes ist Sony Corporation, 1-7-1 Konan Minato-ku Tokio, 108-0075 Japan. Bevollmächtigter für EMV und Produktsicherheit ist Sony Deutschland GmbH, Hedelfinger Strasse 61, 70327 Stuttgart, Deutschland. Für Kundendienst- oder Garantieangelegenheiten wenden Sie sich bitte an die in Kundendienst- oder Garantiedokumenten genannten Adressen.

Hinweis zu Funktionen für digitale Sender

- Alle Funktionen, die sich auf digitales Fernsehen (**DVB**) beziehen, funktionieren nur in Ländern und Gebieten, in denen digitale terrestrische Fernsehsignale im Standard DVB-T (MPEG2 und MPEG4 AVC) ausgestrahlt werden oder in denen ein Zugang zu DVB-C-kompatiblen Kabeldiensten (MPEG2 und MPEG4 AVC) existiert. Bitte erkundigen Sie sich bei Ihrem Fachhändler vor Ort, ob an Ihrem Wohnort DVB-T-Signale empfangen werden können oder fragen Sie Ihren Kabelanbieter, ob dessen DVB-C-Kabeldienst mit dem Betrieb dieses Fernsehers kompatibel ist.
- Der Kabelanbieter kann für solche Dienste eine Zusatzgebühr und die Anerkennung seiner Geschäftsbedingungen verlangen.
- Dieses Fernsehgerät erfüllt die DVB-T- und DVB-C-Spezifikationen. Die Kompatibilität mit zukünftigen digitalen terrestrischen DVB-C-Signalen kann jedoch nicht garantiert werden.
- In manchen Ländern/Gebieten sind u. U. einige Funktionen für digitales Fernsehen nicht verfügbar, sodass die Möglichkeit besteht, dass das DVB-C-Kabelsignal nicht bei allen Anbietern einwandfrei funktioniert.
- Nähere Informationen zur DVB-C-Funktionalität finden Sie auf unserer Kabel-Support-Site:
<http://support.sony-europe.com/TV/DVBC/>

Information zu Warenzeichen

- DVB** ist ein eingetragenes Warenzeichen des DVB-Projekts.
- DLNA und DLNA CERTIFIED sind Markenzeichen und/oder Dienstleistungsmarken der Digital Living Network Alliance.
- GUIDE Plus+ ist (1) ein eingetragenes Warenzeichen oder Warenzeichen der, (2) hergestellt unter Lizenz der und (3) Bestandteil verschiedener internationaler Patente und Patentanmeldungen im Eigentum oder lizenziert von, Gemstar-TV Guide International, Inc. und/oder einer ihrer Tochtergesellschaften.
- GEMSTAR-TV GUIDE INTERNATIONAL, INC. UND/ODER EINE IHRER TOCHTERGESELLSCHAFTEN HAFTEN IN KEINSTER WEISE FÜR DIE GENAUIGKEIT DER PROGRAMMDATEN DES GUIDE PLUS+ SYSTEMS. AUCH KANN GEMSTAR-TV GUIDE INTERNATIONAL, INC. UND/ODER EINE IHRER TOCHTERGESELLSCHAFTEN IN KEINSTER WEISE FÜR ENSTEHENDE SCHADENSANSPRÜCHE AUS GEWINNVERLUSTEN, GESCHÄFTSVERLUSTEN ODER ANDEREN SPEZIELLEN ODER INDIREKTEN SCHÄDEN, DIE AUFGRUND DES GUIDE PLUS+ SYSTEMS ENTSTANDEN SIND, HAFTBAR GEMACHT WERDEN.
- Hergestellt unter Lizenz von Dolby Laboratories. Dolby und das Doppel-D-Symbol sind Warenzeichen von Dolby Laboratories.
- HDMI, das HDMI-Logo und High-Definition Multimedia Interface sind Marken oder eingetragene Warenzeichen von HDMI Licensing LLC.
- „BRAVIA“ und BRAVIA sind Markenzeichen der Sony Corporation.
- „XMB“ und „cross media bar“ sind Marken der Sony Corporation und der Sony Computer Entertainment Inc.
- Die Buchstaben „xx“, in der Modellbezeichnung, entsprechen der Zahlenkombination für die Farbvariation.



Inhaltsverzeichnis

Leitfaden zur Inbetriebnahme	4
Sicherheitsinformationen	9
Sicherheitsmaßnahmen	11
Bedienelemente und Anzeigen der Fernbedienung/des Fernsehgeräts	12
Fernsehen	
Fernsehen	16
Verwenden des GUIDE Plus+™-Systems und der digitalen, elektronischen Programmzeitschrift (EPG) DVB	19
Verwenden der digitalen Favoritenliste DVB	23
Verwenden von Zusatzgeräten	
Übersicht über die Anschlüsse	24
Anzeigen eines Bildes, das von einem angeschlossenen Gerät kommt	27
Foto-/Musikwiedergabe über USB	28
Verwenden von BRAVIA Sync mit der Steuerung für HDMI	31
Verwenden von Netzwerkfunktionen	
Anschließen des Fernsehgeräts an das Netzwerk	33
Wiedergabe von Foto-/Musikdateien über das Netzwerk	33
Überprüfen der Netzwerkverbindung	35
Vornehmen der Server-Anzeigeeinstellungen	36
Verwenden von Menü-Funktionen	
Navigieren im TV-Hauptmenü (XMB™)	37
Einstellungen	38
Zusatzinformationen	
Montieren des Zubehörs (Wandhalterung)	53
Technische Daten	55
Störungsbehebung	57

DVB : nur für Digitalkanäle

DE

 Lesen Sie vor der Inbetriebnahme des Fernsehgeräts bitte den Abschnitt „Sicherheitsinformationen“ in dieser Anleitung.
Bewahren Sie die Anleitung zum späteren Nachschlagen auf.

Leitfaden zur Inbetriebnahme

Vorbereitungen

Überprüfen des Zubehörs

Netz Kabel (Typ C) (1)



- Verwenden Sie dieses Netz Kabel, wenn Sie das Fernsehgerät außerhalb Großbritanniens verwenden.

Netz Kabel (Typ BF) (1)

(nur KDL-52W47xx/KDL-46W47xx/
KDL-40W47xx)



- Verwenden Sie dieses Netz Kabel, wenn Sie das Fernsehgerät in Großbritannien verwenden.

Fernbedienung RM-ED011 (1)

Batterien der Größe AA (Typ R6) (2)

Ständer (1) und Schrauben für den Ständer
(4) (nur KDL-46W47xx/KDL-40W47xx/
KDL-46W4500/KDL-40W4500)

So setzen Sie Batterien in die Fernbedienung ein

Drücken Sie zum Öffnen den Riegel und heben Sie die Abdeckung gleichzeitig an.

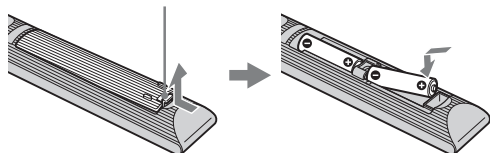

- Achten Sie beim Einsetzen von Batterien auf die richtige Polung.
- Verwenden Sie Batterien unterschiedlicher Typen nicht gemeinsam und auch nicht alte und neue Batterien zusammen.
- Entsorgen Sie verbrauchte Batterien umweltschonend. Beachten Sie bitte geltende Entsorgungsrichtlinien für Batterien. Wenden Sie sich ggf. an die zuständige Behörde.
- Behandeln Sie die Fernbedienung sorgfältig. Lassen Sie sie nicht fallen, treten Sie nicht darauf und schütten Sie keine Flüssigkeiten darauf.
- Bewahren Sie die Fernbedienung nicht neben einer Wärmequelle, unter direkter Sonneneinstrahlung oder an einem feuchten Ort auf.

1: Befestigung des Ständers (beim KDL-46W47xx/ KDL-40W47xx/ KDL-46W4500/ KDL-40W4500)

- 1 Öffnen Sie den Karton und entnehmen Sie den Ständer und die Schrauben.
- 2 Setzen Sie das Fernsehgerät auf den Ständer. Achten Sie darauf, dass die Kabel dabei nicht stören.

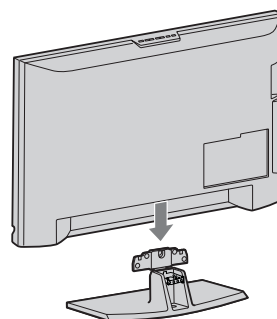

- 3 Befestigen Sie das Fernsehgerät am Ständer, indem Sie die mitgelieferten Schrauben in die richtigen Schraubenbohrungen drehen, wie mit den Pfeilmarkierungen  angegeben.

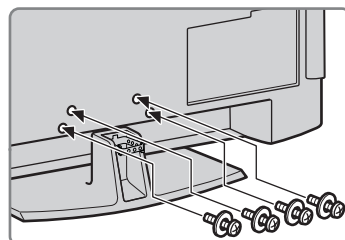

- Falls Sie einen elektrischen Schraubendreher verwenden, stellen Sie das Anzugsmoment auf ca. 1,5 N·m { 15 kgf·cm }.

2: Anschluss von Antenne/ Set-Top-Box/eines Recorder (z. B. DVD- Recorder)

Anschließen einer Set-Top-Box/eines
Recorders (z. B. DVD-Recorder) über
SCART

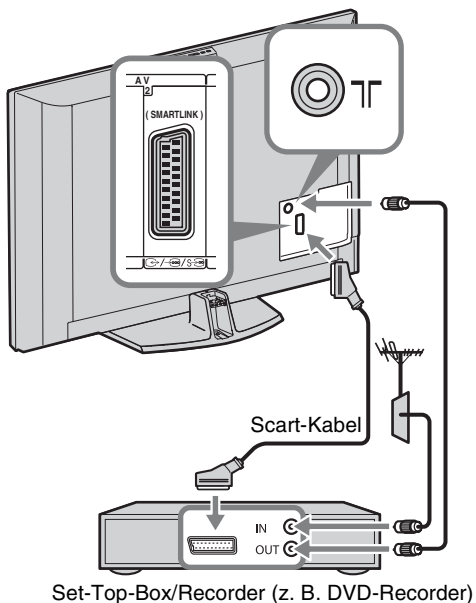

Anschließen einer Set-Top-Box/eines
Recorders (z. B. DVD-Recorder) über HDMI

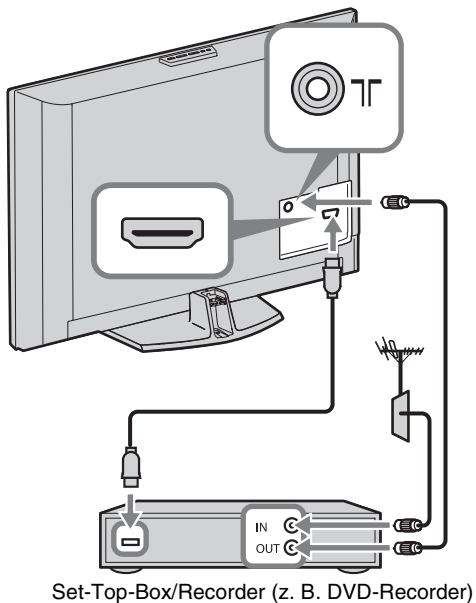

3: Anbringen einer Kippsicherung für das Fernsehgerät

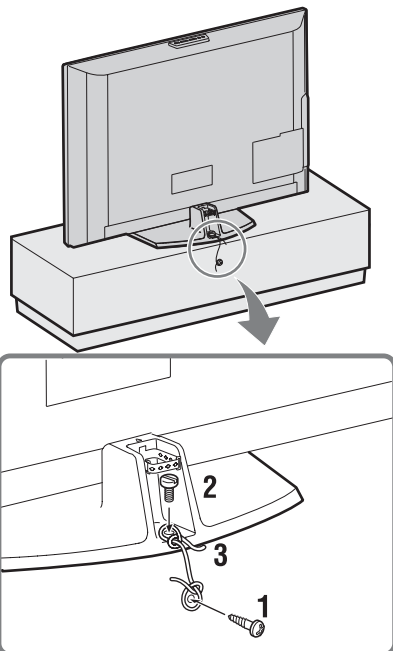

- 1 Schrauben Sie eine Holzschraube (4 mm Durchmesser, nicht mitgeliefert) in das Fernsehuntergestell.
- 2 Schrauben Sie eine Maschinenschraube (M6 × 12, nicht mitgeliefert) in das Schraubenloch des Fernsehgerätes.
- 3 Verbinden Sie die Holzschraube und die Maschinenschraube mit einem starken Seil.

4: Bündeln der Kabel

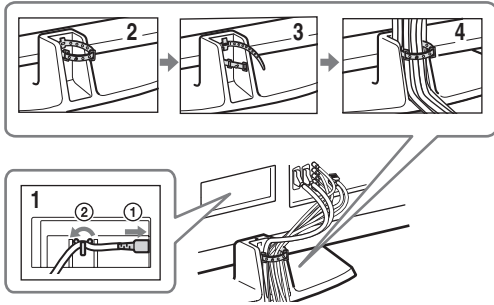

- Bündeln Sie das Netzkabel nicht zusammen mit anderen Kabeln.

5: Durchführen der Anfangseinstellungen

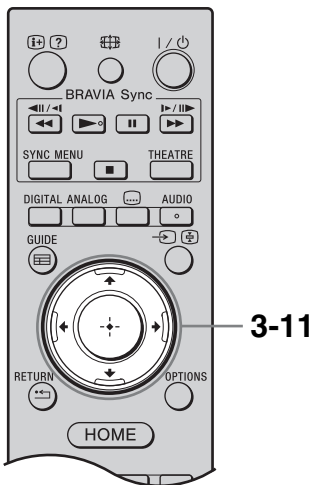
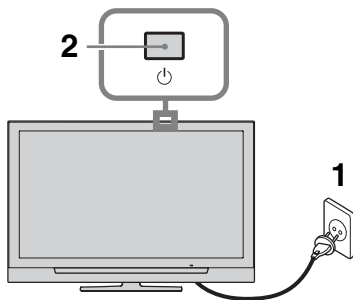

- 1 Stecken Sie den Netzstecker des Fernsehgeräts in eine Steckdose (220-240V Wechselstrom, 50 Hz).

- 2 Drücken Sie am Fernsehgerät auf .

Wenn Sie das Fernsehgerät zum ersten Mal einschalten, erscheint auf dem Fernsehschirm das Menü für sprachauswahl.

- 3 Wählen Sie mit /// eine der im Menü angebotenen Sprachen und drücken Sie dann .

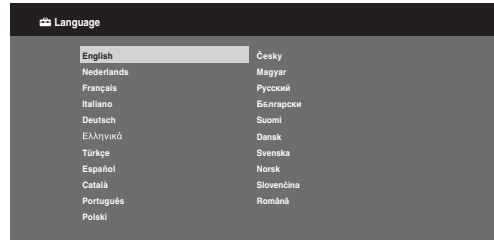

- 4 Wählen Sie mit der Taste / das Land, in dem Sie das Fernsehgerät betreiben, und drücken Sie danach .

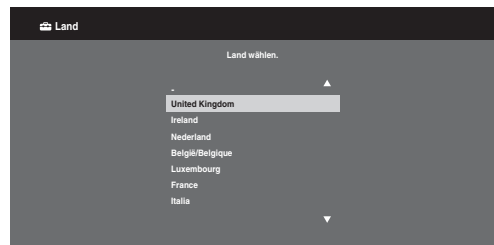

Sollte das Land, in dem Sie das Fernsehgerät benutzen wollen, in der Liste nicht erscheinen, wählen Sie anstelle des Landes die Einstellung „-“.

- 5 Wählen Sie mit der Taste / den Betriebsort, an dem Sie das Fernsehgerät betreiben, und drücken Sie danach .



- Die besten Einstellungen für den Einsatz des Fernsehgeräts zuhause erzielen Sie mit der Option „Wohnung“.

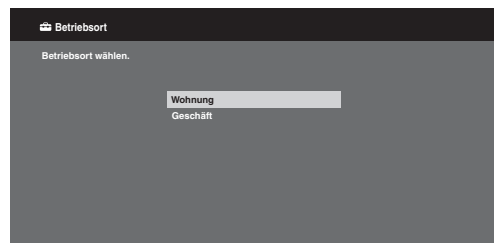

6 Wählen Sie „Ja“ und drücken Sie dann ⊕.

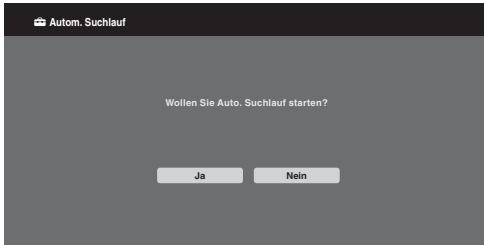

7 Wählen Sie mit ↕/↔ „Antenne“ oder „Kabel“ und drücken Sie dann ⊕.

Wenn Sie „Kabel“ auswählen, erscheint das Bildschirmmenü zur Auswahl der Suchlaufart. Siehe „Zum Einstellen des Fernsehgeräts für Kabel-Verbindung“ (Seite 7).

Das Fernsehgerät beginnt nun, alle verfügbaren digitalen Kanäle und anschließend die analogen Kanäle zu suchen. Dies kann einige Zeit dauern. Haben Sie Geduld und drücken Sie in der Zwischenzeit keine Taste am Fernsehgerät oder auf der Fernbedienung.

Falls eine Aufforderung eingeblendet wird, die Antennenverbindung zu bestätigen

Es wurden weder digitale noch analoge Sender gefunden. Prüfen Sie alle Antennen- oder Kabelverbindungen und drücken Sie dann ⊕, um den Sendersuchlauf erneut zu starten.

8 Wenn das Menü „Programme ordnen“ eingeblendet wird, folgen Sie den Anleitungsschritten im Abschnitt „Programme ordnen“ (Seite 47).

Wenn Sie die Reihenfolge, in der die analogen Sender im Fernsehgerät gespeichert sind, nicht ändern, drücken Sie **RETURN**, um zu Schritt 9 zurückzukehren.

9

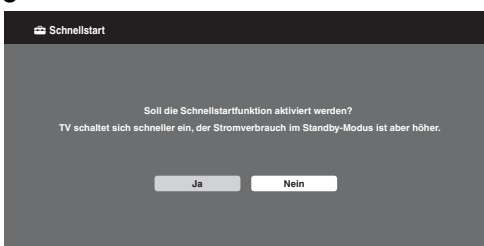

Näheres dazu siehe Seite 40.

10

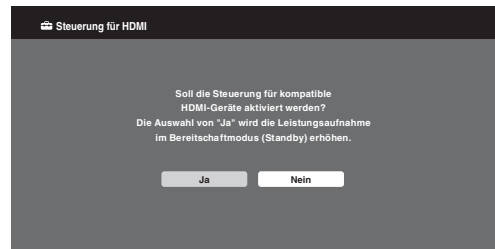

Näheres dazu siehe Seite 31. Nach diesem Schritt erscheint der Einstellbildschirm für GUIDE Plus+, sofern GUIDE Plus+ zur Verfügung steht.

11 Drücken Sie ⊕.

Das Fernsehgerät hat nun alle verfügbaren Sender gespeichert.



- Wenn kein digitaler Rundfunkkanal empfangen werden kann oder wenn Sie in Schritt 4 ein Land gewählt haben, in dem es keinen digitalen Rundfunk gibt, muss nach Schritt 8 die Zeit eingestellt werden.

Zum Einstellen des Fernsehgeräts für Kabel-Verbindung

1 Drücken Sie ⊕.

2 Wählen Sie mit ↕/↔ die Option „Schnellsuchlauf“ oder „Vollständiger Suchlauf“ und drücken Sie dann ⊕.

„Schnellsuchlauf“: Die Kanäle werden gemäß den Informationen des Kabelbetreibers für das Rundfunksignal eingestellt.

Die empfohlene Einstellung für „Frequenz“, „Netzwerk-ID“ und „Symbolrate“ ist „Autom.“.

Diese Option wird für einen schnellen Suchlauf empfohlen, wenn dies von Ihrem Kabelbetreiber unterstützt wird. Falls der „Schnellsuchlauf“ nicht funktioniert, verwenden Sie bitte die unten beschriebene Option „Vollständiger Suchlauf“.

„Vollständiger Suchlauf“: Alle verfügbaren Kanäle werden gesucht und gespeichert. Dies kann einige Zeit dauern. Diese Option wird empfohlen, wenn der „Schnellsuchlauf“ nicht von Ihrem Kabelbetreiber unterstützt wird.

Nähere Informationen zu den unterstützten Kabelbetreibern finden Sie auf der Support-Webseite:
<http://support.sony-europe.com/TV/DVBC/>

- 3 Drücken Sie \diamond , um „Start“ auszuwählen, und drücken Sie anschließend \oplus .

Das Fernsehgerät beginnt nun, verfügbare Kanäle zu suchen. Drücken Sie in der Zwischenzeit keine Taste am Fernsehgerät oder auf der Fernbedienung.



- Manche Kabelbetreiber unterstützen den „Schnellschlauf“ nicht. Wenn mit dem „Schnellschlauf“ keine Kanäle gefunden werden, wählen Sie „Vollständiger Suchlauf“.

Zum Einstellen des GUIDE Plus+ Systems (nur wenn das GUIDE Plus+ System zur Verfügung steht)*

* Voraussetzung zum Einstellen dieser Funktion:

- in Großbritannien, Italien, Deutschland und Spanien.
- es wird digitaler Rundfunk ausgestrahlt.
- Sie haben in Schritt 7 unter „5: Durchführen der Anfangseinstellungen“ die Option „Antenne“ ausgewählt.

- 1 Geben Sie mit $\diamond/\diamond/\diamond/\diamond/+$ die postleitzahl Ihres Wohnorts ein.



- Auch wenn die Postleitzahl weniger als sieben Stellen hat, geben Sie die erste Ziffer ganz links ein.

- 2 Sprache für GUIDE Plus+ auswählen.

Dieser Schritt wird ausgelassen, wenn Sie in Schritt 3 unter „5: Durchführen der Anfangseinstellungen“ eine der folgenden Sprachen ausgewählt haben:

„English“, „Deutsch“, „Español“, „Italiano“, „Français“ oder „Nederlands“.

- 3 Die GUIDE Plus+-Daten werden heruntergeladen.

Der erste Download kann einige Zeit dauern. Haben Sie Geduld und drücken Sie in der Zwischenzeit keine Taste am Fernsehgerät oder auf der Fernbedienung. Sobald die Daten für alle Fernsehsender einmal heruntergeladen wurden, erfolgen alle zukünftigen Downloads automatisch.

Einstellen des Blickwinkels am Fernsehgerät

Das Fernsehgerät kann innerhalb der unten abgebildeten Winkel nach Bedarf eingestellt werden.

Verstellen des Winkels nach links und rechts (Drehung)

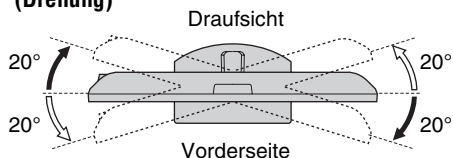

- Halten Sie beim Einstellen des Winkels den Tischständer mit einer Hand fest, damit das Fernsehgerät nicht verrutscht oder umkippt.

Abnehmen des Tischständers vom Fernsehgerät



- Lösen Sie die Schrauben am Fernsehgerät, wie mit den Pfeilmarkierungen \uparrow angegeben.
- Nehmen Sie den Tischständer nur dann ab, wenn Sie:
 - das Fernsehgerät an der Wand montieren wollen.
 - das Fernsehgerät beim Kauf im Karton verstauen wollen (nur KDL-46W47xx/KDL-40W47xx/KDL-46W4500/KDL-40W4500).

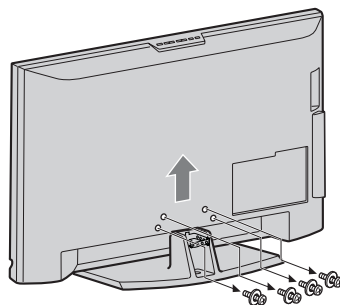

Sicherheits- informationen

Installation/Einstellung

Installieren und benutzen Sie das Fernsehgerät unter Berücksichtigung der unten angegebenen Anweisungen, um alle Risiken wie Feuer, Elektroschock oder Beschädigungen und /oder Verletzungen zu vermeiden.

Installation

- Das Fernsehgerät sollte neben einer frei zugänglichen Netzsteckdose installiert werden.
- Stellen Sie das Fernsehgerät auf eine stabile, ebene Fläche.
- Wandeinbauten sollten nur von qualifiziertem Fachpersonal ausgeführt werden.
- Aus Sicherheitsgründen wird dringend empfohlen, ausschließlich Sony Zubehörteile zu verwenden, inklusive:
 - Wandmontagehalterung SU-WL500
- Verwenden Sie unbedingt die mit der Wandhalterung gelieferten Schrauben, wenn Sie die Montagehaken am Fernsehgerät befestigen.
Die mitgelieferten Schrauben sind so konzipiert, dass sie ab der Montageoberfläche am Montagehaken 8 mm bis 12 mm lang sind.
Der Durchmesser und die Länge der Schrauben variieren je nach dem Modell der Wandhalterung.
Wenn Sie andere als die mitgelieferten Schrauben verwenden, kann das Fernsehgerät innen beschädigt werden oder herunterfallen usw.

8mm – 12mm

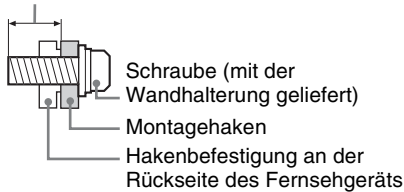

Transport

- Vor dem Transport des Fernsehgeräts ziehen Sie bitte alle Kabel aus dem Gerät.
- Zum Transport eines großen Fernsehgeräts sind zwei oder drei Personen nötig.
- Wenn Sie das Fernsehgerät von Hand transportieren, halten Sie es bitte wie rechts dargestellt. Üben Sie weder auf den LCD Bildschirm noch auf den Bildschirmrahmen Druck aus.
- Wenn Sie das Fernsehgerät anheben oder transportieren, halten Sie dieses fest an der Unterkante.
- Setzen Sie das Fernsehgerät beim Transport weder Stößen noch starken Erschütterungen aus.
- Wenn Sie das Fernsehgerät für Reparaturen oder bei einem Umzug transportieren müssen, verpacken Sie es bitte mithilfe der Originalverpackungsmaterialien im Originalkarton.

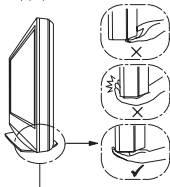
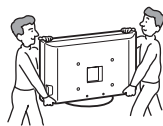

Greifen Sie den Bildschirm an der Unterseite, nicht an der Vorderseite.

Luftzirkulation

- Decken Sie nie die Lüftungsöffnungen ab und stecken Sie nichts in das Gehäuse.
- Lassen Sie ausreichend Platz um das Fernsehgerät (siehe Abbildung).
- Es wird dringend empfohlen, die offizielle Sony Wandmontagehalterung zu verwenden, um eine ausreichende Luftzirkulation zu gewährleisten.

Installation an der Wand

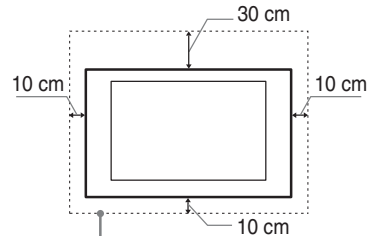

Lassen Sie mindestens so viel Platz um das Gerät.

Aufstellung auf dem Standfuß

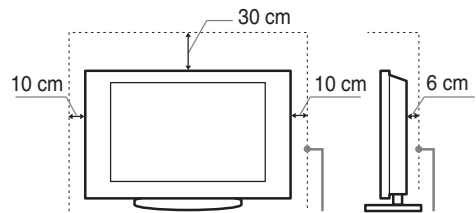

Lassen Sie mindestens so viel Platz um das Gerät.

- Um eine ausreichende Belüftung zu gewährleisten und Staub-, -oder Schmutzablagerungen zu vermeiden:
 - Stellen Sie das Fernsehgerät weder flach, noch auf dem Kopf stehend, falsch herum oder seitwärts geneigt auf.
 - Stellen Sie das Fernsehgerät weder auf einem Regal, einem Teppich, einem Bett oder in einem Schrank auf.
 - Decken Sie das Fernsehgerät nicht mit Decken oder Vorhängen ab und legen Sie keine Gegenstände wie Zeitungen usw. darauf.
 - Installieren Sie das Fernsehgerät nicht wie auf der Abbildung gezeigt.

Die Luftzirkulation wird unterbunden.

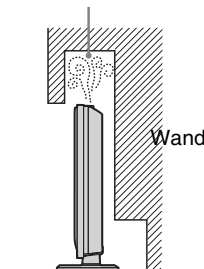

Die Luftzirkulation wird unterbunden.

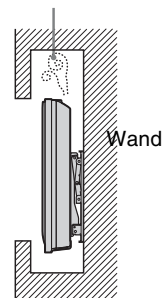

Netzkabel

Um alle Risiken wie Feuer, Elektroschock oder Beschädigungen und/oder Verletzungen auszuschließen, sollten Sie das Netzkabel und den Stecker wie hier angegeben handhaben:

- Verwenden Sie ausschließlich von Sony und nicht von anderen Anbietern gelieferte Netzkabel.
- Stecken Sie den Stecker ganz in die Netzsteckdose.
- Dieses Fernsehgerät ist ausschließlich für den Betrieb an 220-240 V Wechselstrom ausgelegt.
- Trennen Sie das Gerät zu Ihrer eigenen Sicherheit unbedingt vom Netzstrom, wenn Sie Kabel an dem Gerät anschließen und stolpern Sie nicht über die Kabel.
- Trennen Sie das Netzkabel von der Netzsteckdose, bevor Sie das Fernsehgerät reparieren oder transportieren.
- Halten Sie das Netzkabel von Wärmequellen fern.
- Ziehen Sie den Netzstecker aus der Steckdose und reinigen Sie ihn regelmäßig. Wenn der Stecker verstaubt ist und sich Feuchtigkeit abgelagert, kann die Isolierung leiden und es besteht Feuergefahr.

Anmerkungen

- Verwenden Sie das mitgelieferte Netzkabel nicht mit anderen Geräten.
- Klemmen, biegen oder verdrehen Sie das Netzkabel nicht übermäßig. Die blanken Adern im Inneren des Kabels könnten freiliegen oder brechen.
- Nehmen Sie am Netzkabel keine Veränderungen vor.
- Stellen Sie keine schweren Gegenstände auf das Netzkabel.
- Ziehen Sie nicht am Kabel, selbst wenn Sie das Netzkabel aus der Steckdose herausziehen.
- Achten Sie darauf, nicht zu viele andere Geräte an dieselbe Netzsteckdose anzuschließen.
- Verwenden Sie eine Netzsteckdose, in der der Stecker fest sitzt.

Verbotene Nutzung

Installieren Sie das Fernsehgerät weder an Standorten, in Umgebungen noch in Situationen wie den hier aufgeführten, da dies zu Fehlfunktionen des Fernsehgeräts und Feuer, Elektroschock, Beschädigungen und/oder Verletzungen führen kann.

Standort:

Im Freien (in direktem Sonnenlicht), am Meer, auf einem Schiff oder Boot, im Innern eines Fahrzeugs, in medizinischen Einrichtungen, instabilen Standorten, in der Nähe von Wasser, Regen, Feuchtigkeit oder Rauch.

Umgebung:

An heißen, feuchten oder übermäßig staubigen Orten, an denen Insekten in das Gerät eindringen können; an denen es mechanischen Erschütterungen ausgesetzt ist, neben brennbaren Objekten (Kerzen usw.).

Das Fernsehgerät darf weder Tropfen oder Spritzern ausgesetzt werden. Es dürfen keine mit Flüssigkeit gefüllten Gegenstände, zum Beispiel Vasen, auf dem Fernsehgerät abgestellt werden.

Situation:

Nicht mit nassen Händen, ohne Gehäuse oder mit anderem als vom Hersteller empfohlenen Zubehör benutzen. Trennen Sie das Fernsehgerät bei Gewitter von der Netzsteckdose und der Antenne.

Bruchstücke:

- Werfen Sie nichts gegen das Fernsehgerät. Das Glas des Bildschirms könnte durch den Aufprall zerbrechen und schwere Verletzungen verursachen.
- Falls die Oberfläche des Fernsehgeräts zerspringt, ziehen Sie zuerst das Netzkabel aus der Steckdose, bevor sie das Gerät berühren. Andernfalls besteht die Gefahr eines elektrischen Schlages.

Wenn das Gerät nicht benutzt wird

- Zum Schutz der Umwelt und aus Sicherheitsgründen empfiehlt es sich, das Fernsehgerät vom Stromnetz zu trennen, wenn es mehrere Tage nicht benutzt wird.

- Da das Fernsehgerät auch in ausgeschaltetem Zustand mit dem Stromnetz verbunden ist, wenn es nur ausgeschaltet wurde, muss der Stecker aus der Netzsteckdose gezogen werden, um das Fernsehgerät vollkommen auszuschalten.
- Bei einigen Fernsehgeräten gibt es jedoch möglicherweise Funktionen, für die das Fernsehgerät in den Bereitschaftsmodus geschaltet sein muss.

Kinder

- Sorgen Sie dafür, dass Kinder nicht auf das Fernsehgerät klettern.
- Bewahren Sie kleine Zubehöreile außerhalb der Reichweite von Kindern auf, damit diese nicht irrtümlicherweise verschluckt werden.

Falls folgende Problemen auftreten...

Schalten Sie das Fernsehgerät sofort aus und ziehen Sie den Netzstecker aus der Steckdose, sobald eines der folgenden Probleme auftritt.

Wenden Sie sich an Ihren Händler oder das Sony Kundendienstzentrum, um es von qualifiziertem Fachpersonal überprüfen zu lassen.

Wenn:

- Das Netzkabel beschädigt ist.
- Der Stecker nicht fest in der Netzsteckdose sitzt.
- Das Fernsehgerät durch Fallen, Stoßen oder einen geworfenen Gegenstand beschädigt ist.
- Flüssigkeit oder Fremdkörper durch die Öffnungen in das Fernsehgerät gelangen.

Sicherheitsmaßnahmen

Fernsehen

- Schauen Sie bei gemäßigter Beleuchtung fern. Durch falsche Beleuchtung oder langes Fernsehen werden die Augen belastet.
- Stellen Sie beim Verwenden von Kopfhörern die Lautstärke moderat ein. Andernfalls kann es zu Gehörschäden kommen.

LCD-Bildschirm

- Obwohl bei der Herstellung des LCD-Bildschirms mit hochpräziser Technologie gearbeitet wird und der Bildschirm 99,99% und mehr effektive Pixel besitzt, ist es möglich, dass dauerhaft einige schwarze oder leuchtende Punkte (rot, grün oder blau) sichtbar sind. Es handelt sich dabei um eine strukturelle Eigenschaft von LCD-Bildschirmen und nicht um eine Fehlfunktion.
- Stoßen Sie nicht gegen den Filter an der Vorderseite, zerkratzen Sie ihn nicht und stellen Sie nichts auf dieses Fernsehgerät. Das Bild kann ungleichmäßig werden und der LCD-Bildschirm kann beschädigt werden.
- Wenn dieses Fernsehgerät an einem kalten Ort verwendet wird, kommt es möglicherweise zu Schmierstreifen im Bild oder das Bild wird dunkel. Dabei handelt es sich nicht um ein Versagen. Diese Effekte verschwinden, wenn die Temperatur steigt.
- Wenn Standbilder längere Zeit angezeigt werden, kann es zu Doppelbildern kommen. Dieser Effekt verschwindet in der Regel nach einigen Augenblicken.
- Bildschirm und Gehäuse erwärmen sich, wenn das Fernsehgerät in Betrieb ist. Dies ist keine Fehlfunktion.
- Der LCD-Bildschirm enthält eine kleine Menge Flüssigkristalle. Einige der Leuchtstoffröhren, die in diesem Fernsehgerät verwendet werden, enthalten auch Quecksilber. Befolgen Sie bei der Entsorgung die bei Ihnen geltenden Entsorgungsrichtlinien.

Pflegen und Reinigen der Bildschirmoberfläche bzw. des Gehäuses des Fernsehgeräts.

Trennen Sie das Netzkabel unbedingt von der Netzsteckdose, bevor Sie das Gerät reinigen.

Um Materialschäden oder Schäden an der Bildschirmbeschichtung zu vermeiden, beachten Sie bitte folgende Vorsichtsmaßnahmen.

- Entfernen Sie Staub vorsichtig mit einem weichen Tuch von der Bildschirmoberfläche bzw. dem Gehäuse. Bei stärkerer Verschmutzung feuchten Sie ein weiches Tuch leicht mit einer milden Reinigungslösung an und wischen dann über den Bildschirm.
- Verwenden Sie keine Scheuerschwämme, keine alkalischen/säurehaltigen Reinigungsmittel, kein Scheuerpulver oder flüchtigen Lösungsmittel wie Alkohol, Benzin, Verdünnung oder Insektizide. Wenn Sie solche Mittel verwenden oder das Gerät längere Zeit mit Gummi- oder Vinylmaterialien in Berührung kommt, kann es zu Schäden an der Bildschirm- oder der Gehäuseoberfläche kommen.
- Um eine ausreichende Belüftung sicherzustellen, empfiehlt es sich, in regelmäßigen Abständen die Lüftungsöffnungen abzusaugen.
- Wenn Sie den Winkel des Fernsehgeräts einstellen, bewegen Sie das Fernsehgerät mit Vorsicht, damit es nicht verrutscht oder vom Ständer fällt.

Sonderzubehör

Halten Sie Zusatzteile oder Geräte mit elektromagnetischer Strahlung von dem Fernsehgerät fern. Andernfalls können Bild- und/oder Tonstörungen auftreten.

Entsorgen des Fernsehgeräts



Entsorgung von gebrauchten elektrischen und elektronischen Geräten (anzuwenden in den Ländern der Europäischen Union und anderen europäischen Ländern mit einem separaten Sammelsystem für diese Geräte)

Das Symbol auf dem Produkt oder seiner Verpackung weist darauf hin, dass dieses Produkt nicht als normaler Haushaltsabfall zu behandeln ist, sondern an einer Annahmestelle für das Recycling von elektrischen und elektronischen Geräten abgegeben werden muss. Durch Ihren Beitrag zum korrekten Entsorgen dieses Produkts schützen Sie die Umwelt und die Gesundheit Ihrer Mitmenschen. Umwelt und Gesundheit werden durch falsches Entsorgen gefährdet. Materialrecycling hilft, den Verbrauch von Rohstoffen zu verringern. Weitere Informationen zum Recycling dieses Produkts erhalten Sie bei Ihrer Gemeindeverwaltung, den kommunalen Entsorgungsbetrieben oder dem Geschäft, in dem Sie das Produkt gekauft haben.



Entsorgung von gebrauchten Batterien (anzuwenden in den Ländern der Europäischen Union und anderen europäischen Ländern mit separaten Sammelsystemen)

Das Symbol auf der Batterie oder der Verpackung weist darauf hin, dass dieses Produkt nicht als normaler Haushaltsabfall zu behandeln ist. Eine korrekte Entsorgung der Batterien trägt zur Vermeidung negativer Auswirkungen für Umwelt und Gesundheit bei. Materialrecycling hilft, den Verbrauch von Rohstoffen zu verringern. Bei Produkten, die aus Sicherheits-, Leistungs- oder Datenintegritätsgründen eine permanente Verbindung zu einer integrierten Batterie benötigen, sollte diese Batterie von qualifiziertem Servicepersonal entnommen werden. Um eine ordnungsgemäße Entsorgung der Batterie zu gewährleisten, bringen Sie das Produkt nach Beendigung der Lebensdauer an eine entsprechende Sammelstelle für elektrische und elektronische Geräte. Zu allen anderen Batterietypen konsultieren Sie bitte den Abschnitt zum sicheren Entnehmen der Batterie aus dem Produkt. Bitte entsorgen Sie Altbatterien an den entsprechenden Sammelstellen. Weitere Informationen zum Recycling dieses Produkts oder der Batterie erhalten Sie bei Ihrer Gemeindeverwaltung, den kommunalen Entsorgungsbetrieben oder dem Geschäft, in dem Sie das Produkt gekauft haben.

Bedienelemente und Anzeigen der Fernbedienung/des Fernsehgeräts

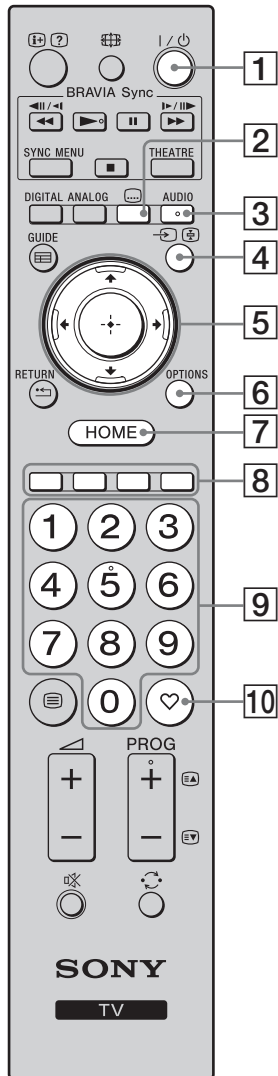

Taste	Beschreibung
1 I/O (Standby-Betrieb des Fernsehgeräts)	Schaltet das Fernsehgerät aus dem Standby-Betrieb ein und aus.
2 ... (Untertitel)	Drücken Sie diese Taste, um die Untertitel anzuzeigen, falls der betreffende Sender solche Informationen ausstrahlt (nur im Digitalmodus) (Seite 49).
3 AUDIO	Im Analogmodus: Drücken Sie diese Taste, um den Zweittonmodus (Seite 40) zu ändern. Im Digitalmodus: Drücken Sie diese Taste, um die Audio-Sprache auszuwählen (Seite 50).
4 →/□ (Eingangswahl/ Text anhalten)	Im Fernsehbetrieb: Zur Auswahl der Signalquelle unter den Geräten, die an den Eingangsbuchsen des Fernsehgeräts angeschlossen sind (Seite 27). Im Textmodus (Seite 17): Hält die aktuelle Seite an.
5 ↖/↗/↙/↘/⊕	Drücken Sie ↖/↗/↙/↘, um den Cursor auf dem Bildschirm zu verschieben. Mit ⊕ können Sie das markierte Element auswählen/bestätigen.
6 OPTIONS	Ermöglicht den Zugang zu verschiedenen Ansichtsoptionen und je nach Signalquelle und Bildformat, Einstellungen vorzunehmen oder zu verändern.
7 HOME	Zeigt das TV-Hauptmenü an.
8 Farbtasten	Wenn die Farbtasten zur Verfügung stehen, erscheint ein Verwendungshinweis auf dem Bildschirm. Gehen Sie wie in dem Verwendungshinweis erläutert vor, um eine Funktion auszuführen.
9 Zahlentasten	Im Fernsehbetrieb: Zur Programmwahl. Geben Sie für Programmnummern ab 10 die zweite und dritte Ziffer schnell ein. Im Textmodus: Zur Eingabe einer Seitennummer.
10 ♥ (Favoriten)	Zum Anzeigen der Liste der digitalen Favoriten, die Sie angegeben haben (Seite 23).

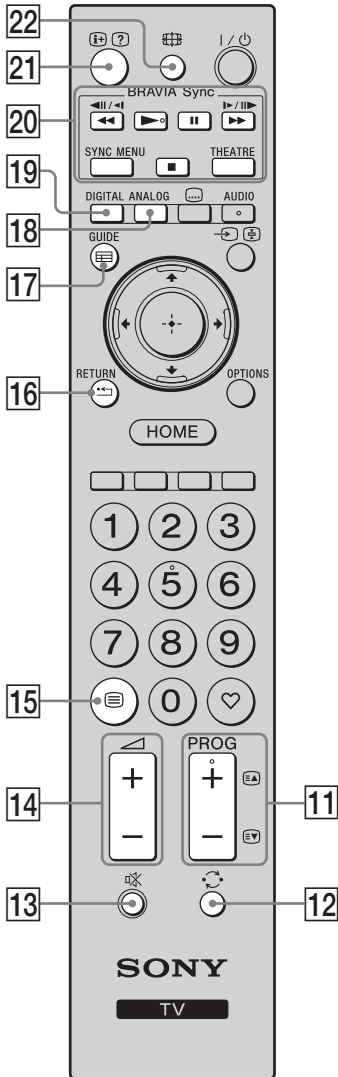



Taste	Beschreibung
11 PROG +/- Ⓔ/Ⓕ	Im Fernsehbetrieb: Zur Auswahl des nächsten (+) bzw. des davor liegenden (-) Senders. Im Textmodus (Seite 17): Zur Auswahl der nächsten (Ⓔ) bzw. der davor liegenden (Ⓕ) Seite.
12 ↻ (Zuletzt gesehener Sender)	Zur Rückkehr zum zuletzt gesehenen Sender (der mindestens 5 Sekunden lang ausgewählt war).
13 ⊘ (Stummschalten)	Zum Stummschalten des Tons. Drücken Sie die Taste erneut, wenn Sie den Ton wieder hören wollen.  • Drücken Sie die Taste im Standby-Betrieb, wenn Sie das Fernsehgerät ohne Ton einschalten möchten.
14 ↔ +/- (Lautstärke)	Zum Einstellen der Lautstärke.
15 ☰ (Text)	Zum Anzeigen von Textinformationen (Seite 17).
16 ↩/RETURN	Zurück zur vorherigen Seite eines Menüs.
17 ☰/GUIDE (EPG)	Zum Anzeigen der digitalen, elektronischen Programmzeitschrift (EPG) (Seite 19, 22).
18 ANALOG	Zum Anzeigen des zuletzt gesehenen analogen Senders.
19 DIGITAL	Zum Anzeigen des zuletzt gesehenen digitalen Senders.
20 BRAVIA Sync	Sie können Geräte steuern, die an das Fernsehgerät angeschlossen sind (Seite 31).
21 Ⓔ/? (Info/Text einblenden)	Im Digitalmodus: Zeigt eine Kurzinfo zur eingestellten Sendung an. Im Analogmodus: Jedes Mal, wenn Sie die Taste Ⓔ/? drücken, ändert sich die Information auf dem Bildschirm wie folgt: Zum Anzeigen von Informationen wie der aktuellen Kanalnummer und des Bildschirmformats → Die Zeit wird angezeigt → Information ist ausgeblendet. Im Textmodus (Seite 17): Zum Anzeigen verdeckter Informationen (z.B. Antworten auf Quizfragen).
22 Ⓕ (Bildschirm- Modus)	Zum Wechseln des Bildformats (Seite 17).

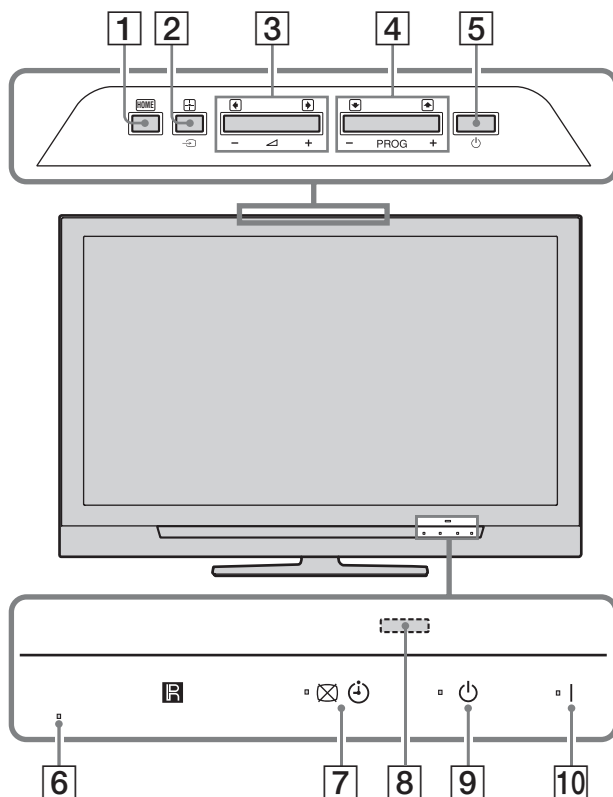

- Die Zahlentaste 5 sowie die Tasten **PROG +**, **AUDIO** und **▶** sind an der Oberfläche mit Tastpunkten gekennzeichnet. Verwenden Sie die Tastpunkte beim Bedienen des Fernsehgeräts als Bezugspunkte.



Taste	Beschreibung
1 HOME (HOME)	Zeigt das TV-Hauptmenü an.
2 ↔/+/+ (Eingangswahl/OK)	Im Fernsehbetrieb: Zur Auswahl der Signalquelle unter den Geräten, die an den Eingangsbuchsen des Fernsehgeräts angeschlossen sind (Seite 27). Im TV-Menü: Zum Auswählen eines Menüs bzw. einer Option und zum Bestätigen der Einstellung.
3 ↖ +/-/→/↗	Im Fernsehbetrieb: Erhöht (+) bzw. verringert (-) die Lautstärke. Im TV-Menü: Zum Navigieren durch Optionen nach rechts (→) bzw. nach links (←).
4 PROG +/-/↑/↓	Im Fernsehbetrieb: Zur Auswahl des nächsten (+) bzw. des davor liegenden (-) Senders. Im TV-Menü: Zum Navigieren durch Optionen aufwärts (↑) bzw. abwärts (↓).
5 ⏻ (Ein/Aus)	Zum Ein- und Ausschalten des Fernsehgeräts.  • Wenn Sie das Fernsehgerät ganz vom Netz trennen wollen, ziehen Sie den Stecker aus der Steckdose.
6 Lichtsensor	Legen Sie nichts auf den Sensor, da dies seine Funktionsweise beeinträchtigen könnte.
7 ⊗ ⏻ (Bild aus/Timer-Anzeige)	Leuchtet grün, wenn das Bild ausgeschaltet ist (Seite 40). Leuchtet orange, wenn eine Erinnerung programmiert (Seite 20, 22) oder der Timer eingestellt wurde (Seite 42).

Taste	Beschreibung
8 Sensor für Signale der Fernbedienung	Empfängt IR-Signale von der Fernbedienung. Legen Sie nichts auf den Sensor, da dies seine Funktionsweise beeinträchtigen könnte.
9  (Standby-Anzeige)	Leuchtet rot, wenn sich das Fernsehgerät im Standby-Betrieb befindet.
10 I (Anzeige Netz)	Leuchtet grün, wenn das Fernsehgerät eingeschaltet ist. Leuchtet rot, wenn eine laufende Sendung mittels SmartLink aufgezeichnet wird.



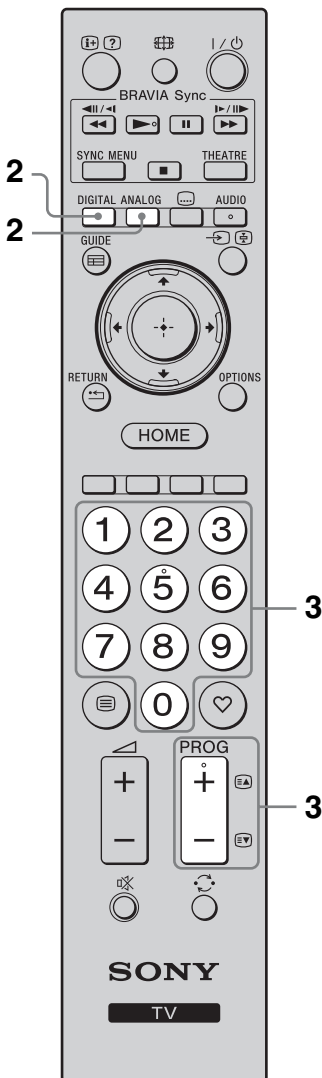
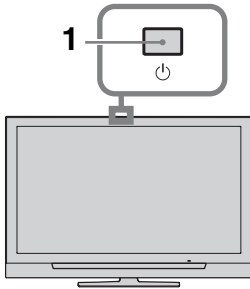

- Stellen Sie sicher, dass das Fernsehgerät komplett abgeschaltet ist, bevor Sie das Netzkabel von der Netzsteckdose trennen. Das Trennen des Netzkabels von der Netzsteckdose, während das Fernsehgerät in Betrieb ist, kann dazu führen, dass die Anzeige weiter leuchtet oder dass Fehlfunktionen am Fernsehgerät auftreten.
- Legen Sie nichts auf die Anzeigeelemente, da dies ihre Funktionsweise beeinträchtigen könnte.

Fernsehen



- 1 Drücken Sie  am Fernsehgerät, um es einzuschalten.

Wenn sich das Fernsehgerät im Standby-Betrieb befindet (die Anzeige  (Standby) an der Vorderseite des Fernsehgeräts leuchtet rot), drücken Sie auf der Fernbedienung , um das Fernsehgerät einzuschalten.

- 2 Drücken Sie **DIGITAL**, wenn Sie in den Digitalmodus schalten möchten, oder **ANALOG**, um in den Analogmodus zu schalten.









Welche Sender verfügbar sind, ist modusabhängig.

- 3 Wählen Sie mit den Zahlentasten oder mit **PROG +/-** einen Sender aus.

Geben Sie zur Auswahl von Programmnummern ab 10 mit den Zahlentasten innerhalb von zwei Sekunden die zweite und dritte Ziffer ein. Zur Wahl eines digitalen Senders mit Programmzeitschrift siehe Seite 19 oder 22.

Im Digitalmodus

Für kurze Zeit wird ein Informationsfeld eingeblendet. In diesem Feld können folgende Symbole angezeigt werden:

- *: Interaktiver Dienst (MHEG-Digitaltext) verfügbar
- *: Interaktiver Dienst (MHEG-Digitaltext) zurzeit deaktiviert
- : Radiosender
- : Verschlüsselter Dienst bzw. nur für Abonnenten
- : Mehrere Audiosprachen verfügbar
- : Untertitel verfügbar
- : Untertitel für Hörgeschädigte verfügbar
- : Empfohlenes Mindestalter für die aktuelle Sendung (von 4 bis 18 Jahren)

: Kindersicherung

* Nur für Großbritannien.

Weitere Funktionen

Gewünschte Funktion	Notwendige Aktion
Einschalten des Fernsehgeräts mit stumm geschaltetem Ton aus dem standby-Betrieb	Drücken Sie . Drücken Sie +/-, um die Lautstärke einzustellen.
Lautstärke einstellen	Drücken Sie + (lauter)/- (leiser).

So greifen Sie auf Digitaltext zu (nur für Großbritannien)

Viele Sendeanstalten stellen einen Digitaltextdienst zur Verfügung. Im Gegensatz zu Analogtext enthält Digitaltext auch grafische Inhalte.

Wählen Sie einen digitalen Kanal, der Digitaltext anbietet, und drücken Sie . Wenn eine Sendeanstalt einen dedizierten Kanal für Digitaltext zur Verfügung stellt, wählen Sie diesen Kanal aus, um auf den Digitaltext zuzugreifen.

Befolgen Sie zum Navigieren durch den Digitaltext die Anweisungen auf dem Bildschirm.

Zum Beenden von Digitaltext drücken Sie .

RETURN.

Zum Navigieren im Digitaltext drücken Sie .

Zum Auswählen von Optionen drücken Sie und die Zahlentasten.

Zum Zugreifen auf Verknüpfungen drücken Sie die Farbtasten.

So greifen Sie auf den Textmodus zu

Drücken Sie . Jedes Mal, wenn Sie die Taste drücken, wechselt der Bildschirminhalt. Dabei gilt folgende zyklische Reihenfolge:

Text → Text überlagert das Fernsehbild (gemischter Modus) → Kein Text (Textdienst deaktiviert)

Wählen Sie eine bestimmte Seite mit den Zahlentasten oder mit .

Um eine Seite anzuhalten, drücken Sie .

Um verborgene Information anzuzeigen, drücken Sie .



- Wenn unten auf der Textseite vier farbige Elemente vorhanden sind, wird Fasttext angeboten. Fasttext ermöglicht einen einfachen und schnellen Seitenzugriff. Drücken Sie hierzu die entsprechende Farbtaste.

So ändern Sie das Bildschirm-Format manuell

Drücken Sie mehrmals , um das gewünschte Bildschirm-Format auszuwählen.

Smart*

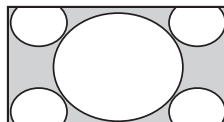

Sendungen im normalen 4:3 Format werden mit einem Breitbild-Effekt angezeigt. Das Bild im Format 4:3 wird gedehnt, um den Bildschirm auszufüllen.

4:3

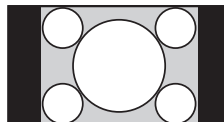

Sendungen im normalen 4:3 Format (d.h. keine Breitbildsignale) werden mit den richtigen Proportionen angezeigt.

Wide

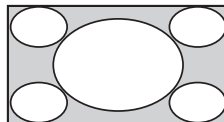

Sendungen im Breitbildformat (16:9) werden in den richtigen Proportionen angezeigt.

Zoom*

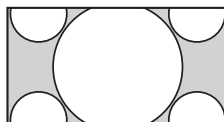

Sendungen im Cinemascope-Format werden mit den richtigen Proportionen angezeigt.

14:9*

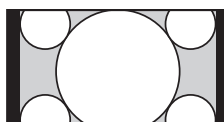

Sendungen im Format 14:9 werden mit den richtigen Proportionen angezeigt. Dadurch entstehen schwarze Randbereiche.

* Teile des oberen und unteren Bildrands werden möglicherweise abgeschnitten.



- Manche Zeichen und/oder Buchstaben am oberen oder unteren Bildrand werden im Smart-Modus möglicherweise nicht angezeigt. In solchen Fällen können Sie „V. Amplitude“ im Menü „Bildschirm-Einstellungen“ (Seite 43) wählen und die vertikale Größe einstellen, um diese sichtbar zu machen.



- Wenn „Auto Format“ auf „Ein“ gestellt wird, wählt das Fernsehgerät automatisch den passendsten Modus für eine Sendung (Seite 43).
- Wenn Sie „Smart“, „14:9“ oder „Zoom“ auswählen, können Sie die Lage des Bilds einstellen. Verschieben Sie das Bild mit \swarrow/\searrow nach oben bzw. unten (um beispielsweise Untertitel lesen zu können).

Verwendung des Menüs Optionen

Drücken Sie **OPTIONS**, um während eines Fernsehprogramms die folgenden Optionen anzuzeigen:

Option	Beschreibung
Bild-Modus	Siehe Seite 38.
Ton-Modus	Siehe Seite 39.
Surround	Siehe Seite 39.
Lautsprecher	Siehe Seite 45.
Motionflow	Siehe Seite 41.
Untertitel Einstellung (nur im Digitalmodus)	Siehe Seite 49.
Abschalttimer	Siehe Seite 42.
Energie sparen	Siehe Seite 40.
Systeminfo (nur im Digitalmodus)	Siehe Seite 51.

Verwenden des GUIDE Plus+™-Systems* und der digitalen, elektronischen Programmzeitschrift (EPG) DVB**

* Voraussetzung zum Einstellen dieser Funktion:

- in Großbritannien, Italien, Frankreich, Deutschland und Spanien.
- es wird digitaler Rundfunk ausgestrahlt.

– Sie haben in Schritt 7 unter „5: Durchführen der Anfangseinstellungen“ die Option „Antenne“ ausgewählt.

** Es ist möglich, dass diese Funktion in manchen Ländern oder Regionen nicht verfügbar ist.

Die GUIDE Plus+-Funktionen stehen nur dann vollständig zur Verfügung, wenn die GUIDE Plus+-Daten digital übertragen werden. Auf der GUIDE Plus+-Website können Sie nachschauen, ob digitales terrestrisches Fernsehen (DTT) mit Guide Plus+ in Ihrem Land bereits verfügbar ist.



- Wenn Sie GUIDE Plus+ nutzen möchten, empfiehlt es sich, zum Ausschalten des Fernsehgeräts die Standby-Taste auf der Fernbedienung anstelle der Netztaaste am Fernsehgerät zu drücken, damit die Programminformationen aktualisiert werden.

Verwenden von GUIDE Plus+

Das GUIDE Plus+-System erleichtert Ihnen die Suche nach bestimmten Sendungen. Das System ermöglicht z. B. die Suche nach Sendungen anhand von Kategorien und Stichwörtern. Im GUIDE Plus+-System werden Ihnen Fernsehprogramminformationen für bis zu acht Tage zur Verfügung gestellt. Wenn Sie diesen Dienst verwenden möchten, müssen Sie wie auf Seite 6 beschrieben die Anfangseinstellungen durchführen.

Komponenten des GUIDE Plus+-Systems

The screenshot shows the GUIDE Plus+ interface with the following components labeled:

- GUIDE Plus+-logo**: Located at the top left of the interface.
- Logo des werbepartners**: Located at the top right, showing the RadioTimes logo.
- Videofenster**: A window on the left side displaying a video thumbnail of a rose.
- Informationsbereiche**: A section on the left side showing product information for Sony Blu-ray Disc and Full HD 1080.
- Aktionsleiste**: A bar at the top right with buttons for 'Erinnern', 'Werbung', and 'Oben'.
- Infobox**: A box on the right side containing program details for 'Arthur'.
- Menüleiste**: A bar at the bottom right with buttons for 'Übersicht', 'Suchen', 'Mein TV', 'Planer', and 'Installation'.
- Senderlogo und titel der sendung**: Labels pointing to the logos and titles of various TV channels and programs in the main listing area.



- Die Abbildung oben kann je nach Region/Land unterschiedlich sein.
- Die informationsbereiche werden nicht von Sony, sondern von Werbepartnern zur Verfügung gestellt.
- Welche Funktionen über die aktionsleiste ausgeführt werden können, hängt davon ab, wo sich der Cursor befindet und ob gerade Einstellungen vorgenommen werden.

1 Drücken Sie **GUIDE**.

2 Gehen Sie wie in der nachfolgenden Tabelle beschrieben oder wie auf dem Bildschirm angezeigt vor.

Gewünschte Funktion	Notwendige Aktion
Ansehen einer Sendung	<p>Drücken Sie ///, um die Sendung zu wählen, und drücken Sie dann .</p> <p></p> <ul style="list-style-type: none"> • Die Informationen zur Sendung werden in der infobox angezeigt. • Mit / können Sie eine erweiterte Infobox mit einer längeren Inhaltsangabe aufrufen. • Mit PROG +/- können Sie seitenweise durch die Liste blättern. <p>Drücken Sie BRAVIA sync /, um zum nächsten oder vorherigen Tag zu wechseln.</p>
Ausschalten der Programmzeitschrift	Drücken Sie GUIDE , um die Programmzeitschrift auszuschalten.
Automatisches Ein- und Umschalten auf eine bestimmte Sendung bei deren Beginn – Erinnerung	<p>Wählen Sie mit /// eine zukünftige Sendung aus, die Sie sehen möchten, und drücken Sie dann die grüne Taste.</p> <p></p> <ul style="list-style-type: none"> • Zum Deaktivieren einer Erinnerung drücken Sie die rote Taste, wenn „Erinnerung“ hervorgehoben erscheint, oder verwenden Sie „Planer“ in der Menüleiste. • Wenn Sie das Fernsehgerät in den Standby-Betrieb schalten, schaltet es sich selbständig ein, wenn die Sendung beginnt.
Menüleiste	<p>Drücken Sie mehrmals , um auf die menüleiste zuzugreifen. Drücken Sie , um den Bereich auszuwählen. („Übersicht“, „Suchen“, „Mein TV“, „Planer“ und „Installation“)</p> <p>Im Bereich „Übersicht“ können Sie eine Sendung auswählen, die Sie anschauen oder für die Sie eine Erinnerung programmieren möchten.</p>
Suchen nach einer Sendung – Suchen	<p>Bestimmte Sendungen, die Sie anschauen oder für die Sie eine Erinnerung programmieren möchten, können Sie ganz leicht nach Kategorie (z. B. Sport) oder Unterkategorie (z. B. Fußball) suchen.</p> <ol style="list-style-type: none"> 1 Markieren Sie „Suchen“ in der menüleiste und drücken Sie dann einmal . 2 Drücken Sie ///, um die Kategorie oder Unterkategorie zu wählen, und drücken Sie dann .
Suchen nach Stichwörtern – Meine Suche	<p>Zusätzlich zu den vorgegebenen Kategorien und Unterkategorien können Sie für die Suche eigene Stichwörter verwenden.</p> <ol style="list-style-type: none"> 1 Markieren Sie „Meine Suche“ im Bereich „Suchen“ der menüleiste. 2 Drücken Sie zum Hinzufügen eines Stichworts die gelbe Taste, so dass die virtuelle Tastatur angezeigt wird. 3 Geben Sie das Stichwort über die virtuelle Tastatur ein. 4 Bestätigen Sie die Eingabe mit der grünen Taste. 5 Das von Ihnen eingegebene Stichwort erscheint im Bereich „Meine Suche“. 6 Wählen Sie Ihr Stichwort aus und drücken Sie , um die Suche nach dem Stichwort zu starten.

Gewünschte Funktion	Notwendige Aktion
Anlegen eines Profils und Empfangen von Empfehlungen auf der Grundlage der Profileinstellungen – Mein TV	<p>Im Bereich „Mein TV“ können Sie ein persönliches Profil anlegen. Definieren Sie Ihr persönliches Profil anhand von Sendern, Kategorien und/oder Stichwörtern. Danach erhalten Sie im Bereich „Mein TV“ entsprechende Empfehlungen zu Sendungen, die Sie anschauen oder für die Sie eine Erinnerung programmieren können. So legen Sie Ihr Profil an:</p> <ol style="list-style-type: none"> 1 Markieren Sie „Mein TV“ in der menüleiste und drücken Sie die grüne Taste, um Ihr Profil anzulegen. 2 Wählen Sie mit / Sender, Kategorien oder Stichwörter aus. 3 Drücken Sie die gelbe Taste, um einen Sender, eine Kategorie oder ein Stichwort zu Ihrem Profil hinzuzufügen. 4 Drücken Sie / / / , um einen Sender, eine Kategorie oder ein Stichwort zu wählen, und drücken Sie dann . 5 Fügen Sie wie in Schritt 2 bis 4 erläutert weitere Kriterien hinzu. 6 Drücken Sie , um Ihr Profil zu aktivieren. <p></p> <ul style="list-style-type: none"> • Die rote und die grüne Taste dienen zum Löschen und Bearbeiten.
Löschen und Bearbeiten von Erinnerungen – Planer	<ol style="list-style-type: none"> 1 Markieren Sie „Planer“ in der menüleiste. 2 Drücken Sie / , wenn Sie mit der roten und grünen Taste Einträge löschen oder bearbeiten möchten. <p></p> <ul style="list-style-type: none"> • Wenn keine Erinnerung programmiert ist, wird „Keine Aufnahme programmiert“ angezeigt. Drücken Sie , um „Häufigkeit“ (z. B. wöchentlich) oder „Zeit“ (z. B. Erinnerung: 10 Minuten früher) zu markieren, und ändern Sie die Einstellungen bei Bedarf mit den Farbtasten.
Individuelles Konfigurieren des GUIDE Plus+-Systems – Installation	<ol style="list-style-type: none"> 1 Markieren Sie „Installation“ in der menüleiste. 2 Wählen Sie mit / die unten genannten Konfigurationsoptionen aus. <p>„Persönliche Präferenzen“: Sie können die Bildschirmsprache wechseln, den Zeitpunkt für programmierte Erinnerungen ändern und den Download über Nacht einstellen.</p> <p>„Starten der Installationssequenz“: Mit dieser Funktion können Sie die Installation problemlos ganz von vorn starten. Dabei werden alle Listen mit Sendungen gelöscht.</p> <p>„Manueller Download“: Die Liste der Sendungen wird sofort aktualisiert. Bleibt das Fernsehgerät mehrere Tage lang ausgeschaltet, werden die Listen mit den Sendungen nicht automatisch aktualisiert. Aktualisieren Sie in diesem Fall die Liste der Sendungen mit dieser Funktion.</p> <p>Bildschirm „GUIDE Plus+ System Informationen“: Zum Anzeigen von GUIDE Plus+-Systeminformationen. Auf diesem Bildschirm werden mehrere Werte angezeigt, die bei der Störungsbehebung hilfreich sein können.</p>

Verwenden der digitalen, elektronischen Programmzeitschrift (EPG) DV3**



- 1 Drücken Sie im Digitalmodus **GUIDE**.
- 2 Gehen Sie wie in der nachfolgenden Tabelle beschrieben oder wie auf dem Bildschirm angezeigt vor.

** Es ist möglich, dass diese Funktion in manchen Ländern oder Regionen nicht verfügbar ist.
Zum Wechseln des GUIDE (Sony Guide oder GUIDE Plus+) siehe Seite 51.

Gewünschte Funktion	Notwendige Aktion
Ansehen einer Sendung	Drücken Sie , um das Programm zu wählen, und drücken Sie dann .
Guide ausschalten	Drücken Sie GUIDE .
Ordnen der Programminformation nach Kategorien – Kategorienliste	<ol style="list-style-type: none"> 1 Drücken Sie die blaue Taste. 2 Drücken Sie , um eine Kategorie auszuwählen, und drücken Sie dann .
Automatisches Ein- und Umschalten auf ein bestimmte Sendung bei deren Beginn – Erinnerung	<ol style="list-style-type: none"> 1 Wählen Sie mit die zukünftige Sendung aus, die angezeigt werden soll, und drücken Sie dann . 2 Wählen Sie mit die Option „Erinnerung“ und drücken Sie dann . <p>Neben der Programminformation zur betreffenden Sendung erscheint das Symbol . Die Anzeige an der Vorderseite des Fernsehgeräts leuchtet orange auf.</p> <p></p> <ul style="list-style-type: none"> • Wenn Sie das Fernsehgerät in den Standby-Betrieb schalten, schaltet es sich selbständig ein, wenn die Sendung beginnt.
Löschen einer Erinnerung – Timer abbrechen	<ol style="list-style-type: none"> 1 Drücken Sie . 2 Wählen Sie mit die Option „Timer-Liste“ und drücken Sie dann . 3 Wählen Sie mit die Sendung aus, die Sie löschen möchten, und drücken Sie dann . 4 Wählen Sie mit die Option „Timer abbrechen“ und drücken Sie dann . <p>Eine Bestätigungsaufforderung für den Löschvorgang wird eingeblendet.</p> <ol style="list-style-type: none"> 5 Wählen Sie mit die Option „Ja“ und drücken Sie danach , um die Auswahl zu bestätigen.

Verwenden der digitalen Favoritenliste DV3*



Digitale Favoritenliste

* Es ist möglich, dass diese Funktion in manchen Ländern oder Regionen nicht verfügbar ist.









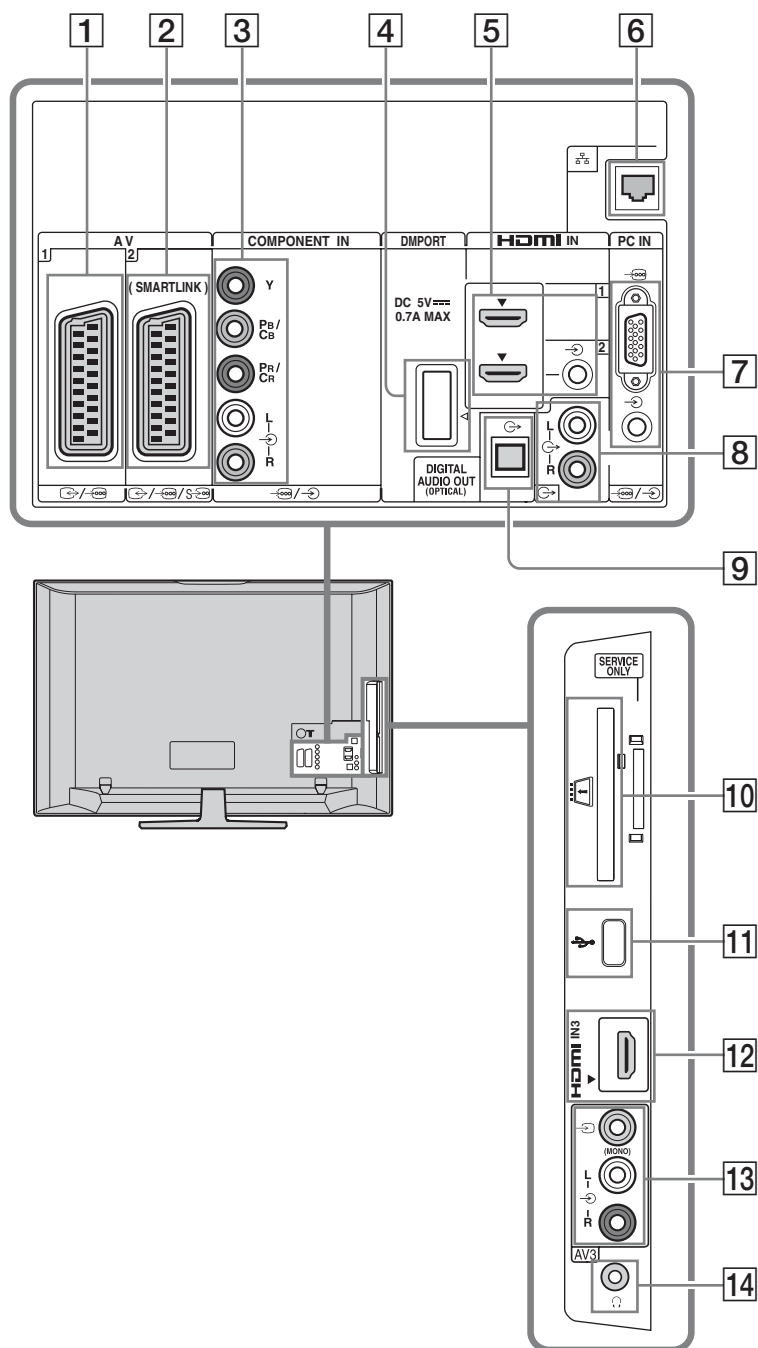

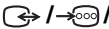

Gewünschte Funktion	Notwendige Aktion
Erstmaliges Erstellen der Favoritenliste	<ol style="list-style-type: none"> 1 Wählen Sie mit ⊕ die Option „Ja“. 2 Wählen Sie mit der gelben Taste die Favoritenliste. 3 Wählen Sie mit ⇄ den Sender, den Sie hinzufügen möchten, und drücken Sie dann ⊕. Sender, die Sie in der Favoritenliste gespeichert haben, werden mit ♥ gekennzeichnet.
Anschauen einer Sendung	<ol style="list-style-type: none"> 1 Drücken Sie die gelbe Taste, um durch die Favoritenliste zu navigieren. 2 Wählen Sie mit ⇄ den Kanal und drücken Sie dann ⊕.
Ausblenden der Favoritenliste	Drücken Sie RETURN .
Hinzufügen oder Löschen von Sendern in der gegenwärtigen Favoritenliste	<ol style="list-style-type: none"> 1 Drücken Sie die blaue Taste. 2 Drücken Sie die gelbe Taste, um die zu bearbeitende Liste auszuwählen. 3 Wählen Sie mit ⇄ den Sender, den Sie hinzufügen oder entfernen möchten, und drücken Sie dann ⊕.
Löschen aller Sender aus der gegenwärtigen Favoritenliste	<ol style="list-style-type: none"> 1 Drücken Sie die blaue Taste. 2 Drücken Sie die gelbe Taste, um die zu bearbeitende Favoritenliste auszuwählen. 3 Drücken Sie die blaue Taste. 4 Wählen Sie mit ⇄ die Option „Ja“ und drücken Sie danach ⊕, um die Auswahl zu bestätigen.



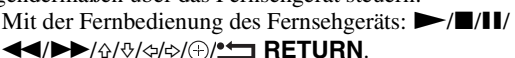

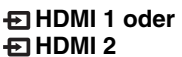





Verwenden von Zusatzgeräten

Übersicht über die Anschlüsse

An das Fernsehgerät können Sie viele verschiedene Geräte anschließen. Die Anschlusskabel werden nicht mitgeliefert.

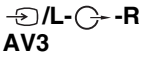

Verwendeter Anschluss	Eingangssymbol auf dem Bildschirm	Beschreibung
1  AV1	 AV1	Wenn Sie einen Dekoder anschließen, gibt der Fernsehuner verschlüsselte Signale an den Dekoder aus und der Dekoder dekodiert diese Signale, bevor sie ausgegeben werden.
2  /  AV2 (SMARTLINK)	 AV2	Die SmartLink-Schnittstelle ermöglicht eine direkte Verbindung zwischen dem Fernsehgerät und einem Video oder DVD-Recorder.
3  COMPONENT IN	 Component	Die Komponentenvideobuchsen unterstützen ausschließlich die folgenden Videoeingangssignale: 480i, 480p, 576i, 576p, 720p, 1080i und 1080p.
4 DMPORT	DMPORT	<p>Sie können einen tragbaren Audioplayer (mit einem gesondert erhältlichen Kabel) über einen DIGITAL MEDIA PORT-Adapter (DMPORT) an das Fernsehgerät anschließen und Bild und Ton vom Player über das Fernsehgerät wiedergeben.</p> <p>Je nach dem angeschlossenen DIGITAL MEDIA PORT-Adapter lässt sich das angeschlossene Gerät folgendermaßen über das Fernsehgerät steuern.</p> <ul style="list-style-type: none"> – Mit der Fernbedienung des Fernsehgeräts:  RETURN. – Mit dem Menü Optionen: Drücken Sie OPTIONS und wählen Sie „Bedienfeld“ oder „Gerätesteuerung (Menü)“. <p></p> <ul style="list-style-type: none"> • Bei eingeschaltetem Fernsehgerät dürfen Sie den DIGITAL MEDIA PORT-Adapter nicht an das Fernsehgerät anschließen und auch nicht davon trennen. • Wenn das Fernsehgerät ausgeschaltet ist oder sich im Standby-Betrieb befindet, wird das angeschlossene Gerät nicht aufgeladen.
5 HDMI IN 1 oder 2	 HDMI 1 oder HDMI 2	Vom angeschlossenen Gerät werden digitale Video- und Audiosignale eingespeist.
12 HDMI 3	 HDMI 3	Wenn ein mit der Steuerung für HDMI kompatibles Gerät angeschlossen ist, wird außerdem die Kommunikation mit dem angeschlossenen Gerät unterstützt. Näheres zur Einstellung dieser Verbindung finden Sie auf Seite 46. Falls das Gerät einen DVI-Anschluss besitzt, schließen Sie es am HDMI IN-Eingang an. Verwenden Sie dazu einen DVI-HDMI-Adapter (wird nicht mitgeliefert) und verbinden Sie die Audioausgänge des Geräts mit dem HDMI IN-Audioeingang.
		<p></p> <ul style="list-style-type: none"> • Die HDMI-Buchsen unterstützen ausschließlich die folgenden Videoeingangssignale: 480i, 480p, 576i, 576p, 720p, 1080i, 1080p und 1080/24p. Erläuterungen zu PC-Videoeingangssignalen finden Sie auf Seite 56. • Verwenden Sie nur zugelassene HDMI-Kabel mit dem HDMI-Logo. Es wird empfohlen, ein HDMI-Kabel von Sony zu verwenden (High Speed Typ). • Wenn Sie ein Audiosystem mit HDMI-Buchse anschließen, müssen Sie dieses auch mit der Buchse DIGITAL AUDIO OUT (OPTICAL) verbinden.
6  LAN		Über ein Netzwerk können Sie auf DLNA-kompatiblem Geräten gespeicherte Inhalte wiedergeben (Seite 33).

Verwendeter Anschluss	Eingangssymbol auf dem Bildschirm	Beschreibung
7  PC IN	PC	Das verwendete PC-Kabel sollte Ferrit-Ringkerne zur Abschirmung besitzen, wie z. B. das „Connector, D-Sub 15“ (Artikel-Nr. 1-793-504-11, erhältlich beim Sony-Kundendienst) oder vergleichbare Ausführungen.
8  L-R		Der Anschluss erfolgt über die Audioausgänge  . Auf diese Weise können Sie den Ton vom Fernsehgerät über eine HiFi-Anlage wiedergeben.
9  DIGITAL AUDIO OUT (OPTICAL)		Verwenden Sie ein optisches Audiokabel.
10  CAM-Slot (Zugangskontrollmodul)		Um Pay-TV-Dienste nutzen zu können. Näheres dazu finden Sie in der Bedienungsanleitung Ihres CAM. Um ein CAM zu verwenden, entfernen Sie die Blindkarte aus dem CAM-Slot. Schalten Sie das Fernsehgerät aus und setzen Sie die CAM-Karte in den Slot ein. Es empfiehlt sich, die Blindkarte wieder in den CAM-Slot einzusetzen, wenn das CAM nicht verwendet wird.  • CAM steht nicht in allen Ländern zur Verfügung. Erkundigen Sie sich bei Ihrem autorisierten Händler.
11  USB		Sie können auf einer digitalen Sony-Standbildkamera oder auf einem Camcorder gespeicherte Foto-/Musikdateien über ein USB-Kabel oder USB-Speichergerät auf Ihrem Fernsehgerät wiedergeben (Seite 28).
13  L-R AV3	 AV3	Schließen Sie ein Monogerät an die Buchse  AV3 L an.
14  Kopfhörerbuchse		Sie können den Ton des Fernsehgeräts über Kopfhörer wiedergeben.

Anzeigen eines Bildes, das von einem angeschlossenen Gerät kommt

Schalten Sie das angeschlossene Gerät ein und gehen Sie dann wie folgt vor.

Bei einem Gerät, das über ein voll belegtes 21-adriges Scart-Kabel angeschlossen ist

Starten Sie an dem angeschlossenen Gerät die Wiedergabe.

Das Bild von dem angeschlossenen Gerät wird auf dem Bildschirm angezeigt.

Wenn es sich um einen automatisch abgestimmten Video-/DVD-Recorder handelt

Wählen Sie im Analogmodus mit **PROG +/-** oder mit den Zahlentasten den Videokanal aus.





Wenn es sich um ein USB-Gerät handelt



Siehe Seite 28.

Wenn es sich um ein Netzwerkgerät handelt

Siehe Seite 33.

Wenn es sich bei dem angeschlossenen Gerät um ein anderes Gerät handelt

Drücken Sie / , um die Liste der angeschlossenen Geräte aufzurufen. Wählen Sie die gewünschte Signalquelle mit /  und drücken Sie dann .

Das markierte Element wird automatisch ausgewählt, wenn Sie innerhalb von zwei Sekunden, nachdem Sie /  gedrückt haben, keinen Befehl eingeben.

Falls Sie für eine Signalquelle im Menü „AV-Einstellungen“ die Option „Auslassen“ gewählt haben (Seite 44), erscheint diese Signalquelle nicht in der Liste.



- Um den normalen Fernsehmodus fortzusetzen, drücken Sie **DIGITAL** oder **ANALOG**.

Verwendung des Menüs Optionen

Drücken Sie **OPTIONS**, um beim Ansehen von Bildern angeschlossener Geräte die folgenden Optionen anzuzeigen:

Option	Beschreibung
Bild-Modus (außer PC-Eingangsmodus)	Siehe Seite 38.
Displaymodus (nur im PC-Eingangsmodus)	Siehe Seite 38.
Ton-Modus	Siehe Seite 39.
Surround	Siehe Seite 39.
Lautsprecher	Siehe Seite 45.
Motionflow	Siehe Seite 41.
PIP (nur im PC-Eingangsmodus)	Siehe Seite 28.
PAP (außer PC-Eingangs- und DIGITAL MEDIA PORT-Modus)	Siehe Seite 27.
Auto-Einstellung (nur im PC-Eingangsmodus)	Siehe Seite 43.
H. Position (nur im PC-Eingangsmodus)	Siehe Seite 43.
Abschaltimer (außer PC-Eingangsmodus)	Siehe Seite 42.
Energie sparen	Siehe Seite 40.
Gerätesteuerung (Menü) (nur im DIGITAL MEDIA PORT-Modus)	Siehe Seite 25.
Bedienfeld (nur im DIGITAL MEDIA PORT-Modus)	Siehe Seite 25.
Gerätesteuerung (nur im HDMI-Modus)	Siehe Seite 31.

Zum gleichzeitigen Ansehen zweier Bilder – PAP (Picture and Picture)

Sie können auf dem Bildschirm zwei Bilder gleichzeitig sehen (externer Eingang und Fernsehprogramm).

Schließen Sie ein zusätzliches Gerät an (Seite 24), und stellen Sie sicher, dass Bilder von diesem Gerät auf dem Bildschirm erscheinen (Seite 27).



- Diese Funktion ist für PC- und DIGITAL MEDIA PORT-Eingangssignale nicht verfügbar.
- Sie können die Größe der Bilder nicht verändern.
- Sie können, während Sie über den externen Eingang AV1, AV2 oder AV3 Video anzeigen, im Fernsehprogrammbild kein analoges Videosignal anzeigen.

- 1 Drücken Sie **OPTIONS**.
- 2 Wählen Sie mit \swarrow/\searrow „PAP“ und drücken Sie dann \oplus .

Das Bild des angeschlossenen Geräts wird links, das Fernsehprogramm rechts angezeigt.

- 3 Wählen Sie mit den Zahlentasten oder mit **PROG +/-** einen Sender aus.

Um zum Einzelbild-Modus zurückzukehren

Drücken Sie \leftarrow **RETURN**.



- Der Ton des markierten Bildes ist zu hören. Sie können das hörbare Bild mit \swarrow/\searrow wechseln.

Zum gleichzeitigen Ansehen zweier Bilder – PIP (Bild im Bild)

Sie können auf dem Bildschirm zwei Bilder gleichzeitig sehen (PC-Eingang und Fernsehprogramm).

Schließen Sie einen PC an (Seite 24) und stellen Sie sicher, dass das Bild vom PC auf dem Bildschirm erscheint.

- 1 Drücken Sie **OPTIONS**, um das Options-Menü aufzurufen.
- 2 Wählen Sie mit \swarrow/\searrow die Option „PIP“ und drücken Sie dann \oplus .

Das Bild des angeschlossenen PCs wird in voller Größe angezeigt, während das Fernsehprogramm in einem kleinen Bildschirmausschnitt erscheint.

Sie können mit $\swarrow/\searrow/\swarrow/\searrow$ die Position des Bildausschnitts mit dem Fernsehprogramm verändern.

- 3 Wählen Sie mit den Zahlentasten oder mit **PROG +/-** einen Sender aus.

Um zum Einzelbild-Modus zurückzukehren

Drücken Sie \leftarrow **RETURN**.



- Sie können das Bild, dessen Ton zu hören ist, mit „Ton tauschen“ aus dem Menü Optionen heraus wechseln.

Foto-/Musikwiedergabe über USB

Sie können auf einer digitalen Sony-Standbildkamera oder auf einem Camcorder gespeicherte Foto-/Musikdateien über ein USB-Kabel oder USB-Speichermedium auf Ihrem Fernsehgerät wiedergeben.

- 1 Schließen Sie ein unterstütztes USB-Gerät an das Fernsehgerät an.
- 2 Drücken Sie **HOME**.
- 3 Drücken Sie \swarrow/\searrow , um „Foto“ oder „Musik“ auszuwählen.
- 4 Wählen Sie mit \swarrow/\searrow ein USB-Gerät und drücken Sie dann \oplus .

Wenn Sie „Musik“ gewählt haben, erscheint die „Listenansicht“. Wenn Sie „Foto“ gewählt haben, erscheinen „Miniaturbilder“. Mit der gelben Taste können Sie zwischen „Listenansicht“ und „Miniaturbilder“ wechseln.

- 5 Wählen Sie mit $\swarrow/\searrow/\swarrow/\searrow$ eine Datei oder einen Ordner und drücken Sie dann \oplus .
Wenn Sie einen Ordner ausgewählt haben, wählen Sie zunächst eine Datei und drücken dann \oplus .
Die Wiedergabe beginnt.

Automatische Fotowiedergabe

Das Fernsehgerät startet die Fotowiedergabe automatisch, sofern es eingeschaltet ist und eine digitale Standbildkamera oder ein anderes Gerät mit darauf gespeicherten Fotos an den USB-Port angeschlossen und eingeschaltet wird (Seite 40).

Für (Foto) verfügbare Optionen

Option	Beschreibung
Bild-Modus	Siehe Seite 38.
Ton-Modus	Siehe Seite 39.
Surround	Siehe Seite 39.
Beschneiden	Zum Beschneiden von Fotos.
Karte anzeigen	Zusätzlich zu dem Foto wird eine Karte des Orts angezeigt, an dem das Foto aufgenommen wurde.

Option	Beschreibung
Anzeigeoptionen	Zum Einstellen der wiederholten Wiedergabe/Zufallswiedergabe für Fotos.
Fotoeinstellungen	Damit können Sie festlegen, wie die Wiedergabe erfolgen soll und welche Effekte bei Diashows verwendet werden.
Drehen+Speichern	Zum Drehen und Speichern nicht geschützter Dateien.
Lautsprecher	Siehe Seite 45.
Bild für Bilderrahmen	Zum Auswählen eines Fotos, das als Bilderrahmen angezeigt werden soll.
Information	Zum Anzeigen von Informationen zum Gerät sowie zu Ordern und Dateien.

Für (Musik) verfügbare Optionen

Option	Beschreibung
Ton-Modus	Siehe Seite 39.
Surround	Siehe Seite 39.
Zu Diashow hinzufügen	Zum Registrieren der Hintergrundmusik, die wiedergegeben werden soll, wenn mit  (Foto) eine Diashow gestartet wird.
Aus Diashow entfernen	Zum Deaktivieren der registrierten Hintergrundmusik.
Wiederg.-Optionen	Hier können Sie einstellen, ob Musik wiederholt, in zufälliger Reihenfolge oder normal wiedergegeben werden soll.
Lautsprecher	Siehe Seite 45.
Information	Zum Anzeigen von Informationen zum Gerät sowie zu Ordern und Dateien.



- Das Bild ist bei der Funktion  (Foto) möglicherweise grobkörnig, da die Bilder je nach Größe eventuell vergrößert werden. Außerdem füllen manche Bilder je nach Bildgröße und Bildseitenverhältnis nicht den ganzen Bildschirm.

- Bei manchen Fotodateien kann es einige Zeit dauern, bis sie mit der Funktion  (Foto) angezeigt werden.
 - Für den Datei- und den Ordernamen können nur Zeichen des englischen Alphabets verwendet werden.
 - Achten Sie bitte auf Folgendes, während das Fernsehgerät auf Daten auf einem USB-Gerät zugreift:
 - Schalten Sie das Fernsehgerät oder das angeschlossene USB-Gerät nicht aus.
 - Trennen Sie nicht die Verbindung des USB-Kabels.
 - Trennen Sie nicht das USB-Gerät vom Fernsehgerät.
- Die Daten auf dem USB-Gerät können beschädigt werden.
- Sony übernimmt keine Haftung für Schäden oder Verluste von Daten eines Aufnahmemediums, die auf Fehlfunktionen angeschlossener Geräte oder des Fernsehgeräts zurückzuführen sind.
 - Die Wiedergabe beginnt nicht automatisch, wenn Sie eine digitale Standbildkamera oder ein anderes Gerät an den USB-Port anschließen und dann das Fernsehgerät einschalten.
 - Die USB-Wiedergabe wird bei den folgenden Fotodateiformaten unterstützt:
 - JPEG (Dateien im JPEG-Format mit der Erweiterung „.jpg“ und DCF- oder Exif-konform)
 - RAW (Dateien im ARW/ARW 2.0-Format mit der Erweiterung „.arw“), nur Vorschau.
 - Wenn Sie eine digitale Sony-Standbildkamera anschließen, stellen Sie den USB-Anschlussmodus der Kamera auf Auto oder Massenspeicher. Nähere Informationen zum USB-Anschlussmodus finden Sie in der für Ihre Digitalkamera mitgelieferten Bedienungsanleitung.
 - Die USB-Wiedergabe wird bei den folgenden Musikdateiformaten unterstützt:
 - MP3 (Dateien mit der Erweiterung „.mp3“, die nicht dem Urheberrechtsschutz unterliegen)
 - USB-Foto-Viewer unterstützt das FAT12-, FAT16- und FAT32-Dateisystem.
 - Je nach den Dateispezifikationen können manche Dateien, so auch mit einem PC modifizierte Dateien, nicht wiedergegeben werden, obwohl das Dateiformat unterstützt wird.
 - Aktualisierte Informationen zu kompatiblen USB-Geräten finden Sie auf dieser Website: <http://support.sony-europe.com/TV/compatibility/>

So zeigen Sie ein Foto an — Bilderrahmen

Sie können festlegen, dass ein Foto eine bestimmte Zeit lang auf dem Bildschirm angezeigt wird. Nach Ablauf dieser Zeitspanne schaltet sich das Fernsehgerät automatisch in den Standby-Betrieb.

1 Wählen Sie ein Foto aus.

Sie können ein Foto auf einem angeschlossenen USB-Gerät oder im voreingestellten Bilderordner auswählen. Näheres zum Auswählen eines Fotos finden Sie auf Seite 28.

2 Drücken Sie **OPTIONS**, während das ausgewählte Foto angezeigt wird, wählen Sie mit \leftrightarrow die Option „Bild für Bilderrahmen“ und drücken Sie \oplus .

3 Drücken Sie mehrmals \leftarrow **RETURN**, um zum Hauptmenü zurückzuschalten.

4 Wählen Sie mit \leftrightarrow die Option „Foto“ aus, wählen Sie „Bilderrahmen“ und drücken Sie \oplus .

Das Fernsehgerät wechselt in den Bilderrahmenmodus und das ausgewählte Foto wird auf dem Bildschirm angezeigt.

So legen Sie die Anzeigedauer für ein Foto fest

Drücken Sie **OPTIONS**, wählen Sie „Dauer“ und drücken Sie \oplus . Wählen Sie die Dauer und drücken Sie \oplus . Der Zähler erscheint auf dem Bildschirm.

So schalten Sie zur XMB™ zurück

Drücken Sie \leftarrow **RETURN**.



- Wird ein Foto von einem USB-Gerät ausgewählt, muss dieses an das Fernsehgerät angeschlossen bleiben.
- Ist die Funktion „Abschalttimer“ aktiviert, schaltet sich das Fernsehgerät automatisch in den Standby-Betrieb.

So lassen Sie ein Foto zusammen mit dem Aufnahmeort auf der Karte anzeigen

Wenn Sie ein Bildaufnahmegerät mit GPS (digitale Standbildkamera usw.) verwenden, können Sie dank der GPS-Funktion zum Aufzeichnen des Längen- und Breitengrades Fotos zusammen mit einer Karte des jeweiligen Aufnahmeorts anzeigen. Da die Kartendaten von einem Online-Kartendienst aus dem Internet heruntergeladen werden, muss eine Netzwerkverbindung eingerichtet werden und das Fernsehgerät muss mit dem Netzwerk verbunden sein (Seite 33).

1 Wählen Sie ein Foto aus (Seite 28).

2 Drücken Sie zum Vergrößern oder Verkleinern der Karte die grüne bzw. die rote Taste.

Drücken Sie zum Verschieben der Karte auf dem Fernsehschirm mehrmals die blaue Taste.



- Der Online-Kartendienst wird im Internet von einem Drittanbieter bereitgestellt und die angebotenen Leistungen können geändert oder ganz eingestellt werden, ohne dass der Anwender vorab darüber informiert wird.
- Der auf der Karte angezeigte Ort kann je nach Bildaufnahmegerät variieren.
- Wenn das Fernsehgerät nicht mit dem Internet verbunden ist oder der Online-Kartendienst im Internet nicht zur Verfügung steht, wird lediglich eine Karte mit großem Maßstab angezeigt, die nicht vergrößert bzw. verkleinert werden kann.
- Sie können auch eine Diashow zusammen mit dem Aufnahmeort auf der Karte anzeigen. Setzen Sie „Fotoeinstellungen“ auf „Einfach mit Karte“ (Seite 29).



- Eine Karte kann angezeigt werden, wenn die EXIF-Daten des Fotos eine Datumsangabe enthalten und die entsprechenden Angaben zu Längen- und Breitengrad („Protokolldateien“) mit einem GPS-Gerät von Sony aufgezeichnet wurden. Gehen Sie wie unten erläutert vor.

1 Schließen Sie das GPS-Gerät an den USB-Port an.

2 Drücken Sie **HOME**.

3 Drücken Sie \leftrightarrow , um „Foto“ auszuwählen.

- 4 Wählen Sie mit \swarrow/\searrow das GPS-Gerät und drücken Sie dann \oplus .
- 5 Wählen Sie „GPS-Dateien laden“ und drücken Sie \oplus .
- 6 Wählen Sie mit \swarrow/\searrow die folgenden Optionen, drücken Sie \oplus und stellen Sie die Optionen dann mit \swarrow/\searrow ein.
 - Zeitzone
 - Sommerzeit
- 7 Wählen Sie „OK“ und drücken Sie dann \oplus .
Die GPS-Protokolldateien werden geladen.
- 8 Trennen Sie das GPS-Gerät vom Fernsehgerät und schließen Sie das Gerät an, auf dem die Fotos gespeichert sind.
- 9 Wählen Sie ein Foto aus (Seite 28).
- 10 Drücken Sie zum Vergrößern oder Verkleinern der Karte die grüne bzw. die rote Taste.

Verwenden von BRAVIA Sync mit der Steuerung für HDMI

Die Funktion Steuerung für HDMI ermöglicht durch HDMI CEC (Consumer Electronics Control) die Kommunikation zwischen Fernsehgerät und angeschlossenen, mit dieser Funktion kompatiblen Geräten.

Wenn Sie beispielsweise ein mit Steuerung für HDMI kompatibles Sony-Gerät (mit HDMI-Kabeln) anschließen, können Sie beide Geräte gemeinsam steuern.

Vergewissern Sie sich, dass das Gerät korrekt angeschlossen ist, und nehmen Sie die notwendigen Einstellungen vor.

Steuerung für HDMI

- Schaltet das angeschlossene Gerät automatisch aus, wenn Sie das Fernsehgerät mit der Fernbedienung in den Standby-Betrieb schalten.
- Schaltet automatisch das Fernsehgerät und die Eingangskanäle des angeschlossenen Geräts ein, wenn das Gerät sich in Betrieb setzt.
- Wenn Sie, während das Fernsehgerät eingeschaltet ist, ein angeschlossenes Audiosystem einschalten, wechselt der Tonausgang von den TV-Lautsprechern auf das Audiosystem.
- Stellt die Lautstärke ($\triangleleft +/ -$) eines angeschlossenen Audiosystems ein und schaltet dieses stumm ($\text{m}\times$).
- Um angeschlossene, mit dem BRAVIA Sync-Logo versehene Sony-Geräte über die Fernbedienung zu steuern, drücken Sie:
 - $\blacktriangleright/\blacksquare/\text{II}/\blacktriangleleft/\blacktriangleright$, um angeschlossene Geräte direkt zu bedienen.
 - **SYNC MENU**, um das Menü des angeschlossenen HDMI-Geräts auf dem Bildschirm anzuzeigen. Nach Anzeigen des Menüs können Sie dieses mit $\swarrow/\searrow/\swarrow/\searrow$ und \oplus bedienen.
 - **OPTIONS**, um „Gerätesteuerung“ anzuzeigen, und wählen Sie dann unter „Menü“, „Optionen“ und „Inhaltsliste“ die Optionen zum Bedienen des Geräts.
 - Die verfügbaren Steuerkommandos finden Sie in der Bedienungsanleitung des Geräts.

Anschließen von mit der Funktion Steuerung für HDMI kompatiblen Geräten

Schließen Sie das kompatible Gerät mit einem HDMI-Kabel an das Fernsehgerät an. Vergewissern Sie sich beim Anschließen eines Audiosystems auch, dass die Anschlüsse DIGITAL AUDIO OUT (OPTICAL) an Fernsehgerät und Audiosystem mit einem optischen Audiokabel verbunden sind. Näheres dazu siehe Seite 26.

Steuerung für HDMI einstellen

Die Einstellungen für die HDMI-Steuerung müssen sowohl am Fernsehgerät wie auch am angeschlossenen Gerät vorgenommen werden. Die zu den „HDMI-Grundeinstellungen“ am Fernsehgerät vorzunehmenden Einstellungen finden Sie auf Seite 46. Konsultieren Sie, um sich über die Einstellungen des angeschlossenen Geräts zu informieren, dessen Bedienungsanleitung.

Tasten zum Verwenden von Zusatzgeräten

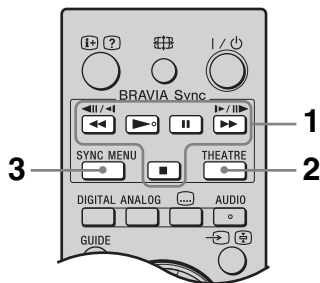

1 ◀◀/▶▶/⏸/▶▶/■: Zum Bedienen eines an das Fernsehgerät angeschlossenen, BRAVIA Sync-kompatiblen Geräts.

2 THEATRE

Sie können den Theater-Modus ein- oder ausschalten. Wenn der Theater-Modus eingeschaltet ist, werden für Filminhalte automatisch die optimale Audioausgabe (wenn das Fernsehgerät über ein HDMI-Kabel mit einem Audiosystem verbunden ist) und eine optimale Bildqualität eingestellt.



- Wenn Sie das Fernsehgerät ausschalten, wird auch der Theater-Modus ausgeschaltet.

3 SYNC MENU: Zeigt das Menü angeschlossener HDMI-Geräte an. Wenn die Taste gedrückt wird, während andere Eingangsbilder oder Fernsehprogramme angezeigt werden, wird „HDMI-Geräteauswahl“ angezeigt.



- Die Steuerung für HDMI (BRAVIA Sync) ist nur für Sony-Geräte verfügbar, die mit dem BRAVIA Sync-Logo versehen oder mit der Steuerung für HDMI kompatibel sind.

Verwenden von Netzwerkfunktionen

Mit diesem Fernsehgerät können Sie auf DLNA-kompatiblen Geräten im HOME-Netzwerk gespeicherte Inhalte wiedergeben. Geräte, auf denen Inhalte wie Foto- und Musikdateien gespeichert und bereitgestellt werden, bezeichnet man als „Server“. Das Fernsehgerät empfängt die Foto-/Musikdateien vom Server über das Netzwerk und Sie können sie auf dem Fernsehgerät wiedergeben, selbst wenn sich dieses in einem anderen Zimmer befindet. Wenn Sie das HOME-Netzwerk nutzen möchten, benötigen Sie ein DLNA-kompatibles Gerät (VAIO, Cyber-shot usw.) als Server.

Anschließen des Fernsehgeräts an das Netzwerk

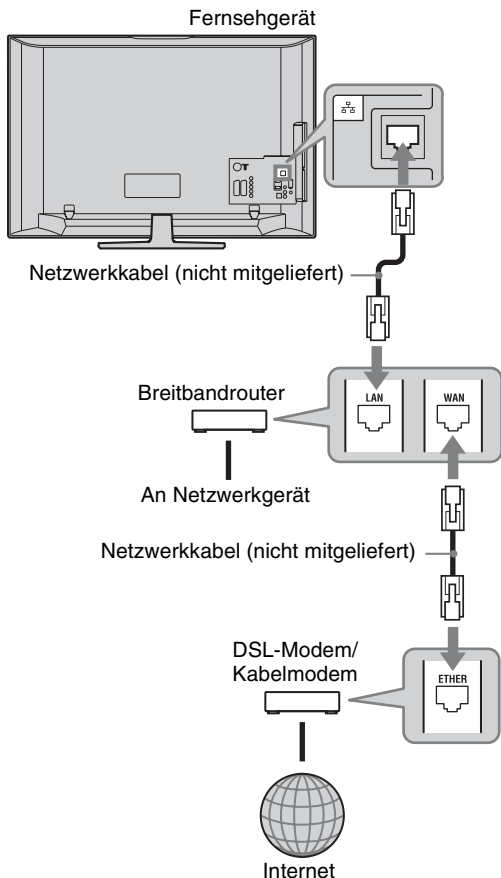

Wiedergabe von Foto-/Musikdateien über das Netzwerk

Sie können Foto-/Musikdateien auf dem Server wiedergeben lassen, indem Sie einfach ein Symbol im Hauptmenü des Fernsehgeräts auswählen.

- 1 Drücken Sie **HOME**.
- 2 Drücken Sie \leftarrow/\rightarrow , um „Foto“ oder „Musik“ auszuwählen.
- 3 Wählen Sie mit \uparrow/\downarrow einen Server und drücken Sie dann \oplus .

Wenn Sie „Musik“ gewählt haben, erscheint die „Listenansicht“. Wenn Sie „Foto“ gewählt haben, erscheinen „Miniaturbilder“. Mit der gelben Taste können Sie zwischen „Listenansicht“ und „Miniaturbilder“ wechseln.

Wenn keine Netzwerkgeräte angezeigt werden, gehen Sie wie in den Schritten auf Seite 35 erläutert vor.

- 4 Wählen Sie mit $\uparrow/\downarrow/\leftarrow/\rightarrow$ eine Datei oder einen Ordner und drücken Sie dann \oplus .

Wenn Sie einen Ordner ausgewählt haben, wählen Sie zunächst eine Datei und drücken dann \oplus .

Die Wiedergabe beginnt.



- Zusammen mit einem Foto kann eine Karte angezeigt werden, sofern Angaben zu Längen- und Breitengrad in den EXIF-Daten des Fotos aufgezeichnet wurden (Seite 30).



- Je nach Netzwerkgerät muss das Fernsehgerät zunächst beim Netzwerkgerät registriert werden.
- Das Bild ist bei der Funktion (Foto) möglicherweise grobkörnig, da die Bilder je nach Größe eventuell vergrößert werden. Außerdem füllen manche Bilder je nach Bildgröße und Bildseitenverhältnis nicht den ganzen Bildschirm.
- Bei manchen Fotodateien kann es einige Zeit dauern, bis sie mit der Funktion (Foto) angezeigt werden.
- Für den Datei- und den Ordnernamen können nur Zeichen des englischen Alphabets verwendet werden.

- Von einem Netzwerkgerät empfangene Dateien können nur wiedergegeben werden, wenn sie eins der folgenden Dateiformate aufweisen.
 - Standbilder: JPEG-Format
 - Musik: MP3-Format oder lineares PCM-Format
 Je nach Netzwerkgerät wird das Dateiformat vor der Übertragung möglicherweise konvertiert. In diesem Fall werden die Dateien in dem Dateiformat wiedergegeben, in das sie konvertiert wurden. Näheres dazu finden Sie in der Bedienungsanleitung zum verwendeten Netzwerkgerät. In bestimmten Fällen können jedoch auch Dateien, die den oben genannten Dateiformaten entsprechen, nicht wiedergegeben werden.

So lassen Sie Fotos und Musik von einem anderen Gerät auf dem Fernsehgerät wiedergeben – Renderer

Mit der Funktion „Renderer“ können Sie Foto- und Musikdateien, die auf einem anderen Netzwerkgerät (digitale Standbildkamera, Mobiltelefon usw.) gespeichert sind, am Fernsehgerät wiedergeben. Dazu bedienen Sie nicht das Fernsehgerät, sondern das jeweilige Steuergerät. Dazu bedienen Sie nicht das Fernsehgerät, sondern das andere Gerät. Für diese Funktion ist ein Renderer-kompatibles Gerät wie eine digitale Standbildkamera oder ein Mobiltelefon als Controller erforderlich. Schlagen Sie auch in der mit dem Controller gelieferten Bedienungsanleitung nach.

- 1 Stellen Sie gegebenenfalls „Renderer-Funktion“, „Renderer-Zugriffskontrolle“ und „Renderer-Einstellungen“ unter „Netzwerkeinstellungen“ ein (Seite 52).
- 2 Lassen Sie die mit dem Controller ausgewählte Datei am Fernsehgerät wiedergeben.

Die Datei wird über das Netzwerk am Fernsehgerät wiedergegeben. Verwenden Sie den Controller oder die Fernbedienung des Fernsehgeräts, um während der Wiedergabe Funktionen auszuführen.

Für (Foto) verfügbare Optionen

Option	Beschreibung
Bild-Modus	Siehe Seite 38.
Ton-Modus	Siehe Seite 39.
Surround	Siehe Seite 39.
Beschneiden	Zum Beschneiden von Fotos.
Karte anzeigen	Zusätzlich zu dem Foto wird eine Karte des Orts angezeigt, an dem das Foto aufgenommen wurde.
Anzeigeoptionen	Zum Einstellen der wiederholten Wiedergabe/Zufallswiedergabe für Fotos.
Fotoeinstellungen	Damit können Sie festlegen, wie die Wiedergabe erfolgen soll und welche Effekte bei Diashows verwendet werden.
Drehen	Zum Drehen von Dateien.
Lautsprecher	Siehe Seite 45.
Information	Zum Anzeigen von Informationen zum Gerät sowie zu Ordern und Dateien.

Für (Musik) verfügbare Optionen

Option	Beschreibung
Ton-Modus	Siehe Seite 39.
Surround	Siehe Seite 39.
Zu Diashow hinzufügen	Zum Registrieren der Hintergrundmusik, die wiedergegeben werden soll, wenn mit  (Foto) eine Diashow gestartet wird.
Aus Diashow entfernen	Zum Deaktivieren der registrierten Hintergrundmusik.
Wiederg.-Optionen	Hier können Sie einstellen, ob Musik wiederholt, in zufälliger Reihenfolge oder normal wiedergegeben werden soll.
Lautsprecher	Siehe Seite 45.
Information	Zum Anzeigen von Informationen zum Gerät sowie zu Ordern und Dateien.

Überprüfen der Netzwerkverbindung

Wenn Ihr HOME-Netzwerk über einen DHCP-Server verfügt, können Sie diesen Schritt auslassen.

Geben Sie die (alphanumerischen) Werte für den Router ein. Welche Optionen eingestellt werden müssen, hängt vom Internet Service Provider oder vom Router ab. Näheres dazu finden Sie in den Bedienungsanleitungen, die von Ihrem Internet Service Provider bereitgestellt oder mit dem Router geliefert wurden.

- 1 Drücken Sie **HOME**.
- 2 Drücken Sie \leftarrow/\rightarrow , um „Einstellungen“ auszuwählen.
- 3 Wählen Sie mit \uparrow/\downarrow die Option „Netzwerkeinstellungen“ und drücken Sie dann \oplus .
- 4 Wählen Sie „Netzwerk“ und drücken Sie \oplus .
- 5 Wählen Sie „IP-Adresseinstellungen“ und drücken Sie \oplus .
- 6 Wählen Sie eine Option und drücken Sie \oplus .

Wenn Sie „DHCP (DNS automatisch)“ auswählen

Fahren Sie mit Schritt 7 fort.

Wenn Sie „DHCP (DNS manuell)“ auswählen

Stellen Sie mit $\uparrow/\downarrow/\rightarrow$ und den Zahlentasten die Option „Primärer DNS“/„Sekundärer DNS“ ein.

Wenn Sie „Manuell“ auswählen

Stellen Sie mit $\uparrow/\downarrow/\rightarrow$ und den Zahlentasten die folgenden Optionen ein.

- IP-Adresse
- Teilnetzmaske
- Standard-Gateway
- Primärer DNS/Sekundärer DNS

Wenn der ISP Proxy-Server-Einstellungen vorgibt

Drücken Sie **OPTIONS**, wählen Sie mit \uparrow/\downarrow die Option „Proxy-Grundeinstellung“ und drücken Sie \oplus . Geben Sie dann die Einstellungen ein.

- 7 Drücken Sie \oplus .

- 8 Wählen Sie „Test“ und drücken Sie dann \oplus .

- 9 Wählen Sie „Ja“ und drücken Sie dann \oplus .

Die Netzwerkd Diagnose beginnt.

Wenn die Meldung „Verbindung erfolgreich.“ erscheint, drücken Sie mehrmals \leftarrow **RETURN**, um den Vorgang zu beenden.



- Wenn „Verbindung erfolgreich.“ nicht angezeigt wird, schlagen Sie unter „Störungsbehebung“ auf Seite 57 nach und überprüfen die Verbindungen und Einstellungen.

Vornehmen der Server-Anzeigeeinstellungen

Sie können HOME-Netzwerkserver im Hauptmenü anzeigen lassen. Bis zu 10 Server können im Hauptmenü automatisch angezeigt werden.

- 1 Stellen Sie den Server so ein, dass Verbindungen vom Fernsehgerät aus möglich sind.
Näheres zum Einstellen des Servers finden Sie in der mit dem Server gelieferten Bedienungsanleitung.
- 2 Drücken Sie **HOME**.
- 3 Drücken Sie \leftarrow/\rightarrow , um „Einstellungen“ auszuwählen.
- 4 Wählen Sie mit \uparrow/\downarrow die Option „Netzwerkeinstellungen“ und drücken Sie dann \oplus .
- 5 Wählen Sie „Server-Anzeigeeinstellungen“ und drücken Sie \oplus .
- 6 Wählen Sie den Server, der im Hauptmenü angezeigt werden soll, und drücken Sie \oplus .
- 7 Wählen Sie „Ja“ und drücken Sie \oplus .

So legen Sie Server fest, die nicht im Hauptmenü angezeigt werden sollen

Drücken Sie in Schritt 7 \uparrow/\downarrow , um „Nein“ auszuwählen, und drücken Sie dann \oplus .

Verfügbare Optionen (in der Einstellanzeige für den angeschlossenen Server)

Option	Beschreibung
Alle löschen	Zum Löschen aller angeschlossenen Server.
Liste aktualisieren	Zum Aktualisieren der Serverliste anhand der neuesten Informationen.
Information	Zum Anzeigen von Informationen über den angeschlossenen Server, der zurzeit ausgewählt ist.
Löschen	Zum Löschen des angeschlossenen Servers, der zurzeit ausgewählt ist.

Wenn keine Verbindung zum HOME-Netzwerk hergestellt werden kann

Mit dem Fernsehgerät können Sie prüfen, ob der Server richtig erkannt wird.

- 1 Drücken Sie **HOME**.
- 2 Drücken Sie \leftarrow/\rightarrow , um „Einstellungen“ auszuwählen.
- 3 Wählen Sie mit \uparrow/\downarrow die Option „Netzwerkeinstellungen“ und drücken Sie dann \oplus .
- 4 Wählen Sie „Serverdiagnose“ und drücken Sie \oplus .
- 5 Wählen Sie „Ja“ und drücken Sie \oplus .
Die Serverdiagnose beginnt.
Nach Abschluss der Serverdiagnose erscheint die Liste mit den Ergebnissen der Diagnose.
- 6 Wählen Sie den Server aus, den Sie überprüfen möchten, und drücken Sie \oplus .

Die Ergebnisse der Diagnose des ausgewählten Servers werden angezeigt. Wenn in den Ergebnissen der Diagnose ein Fehler gemeldet wird, schlagen Sie die möglichen Ursachen und Abhilfemaßnahmen nach und überprüfen die Verbindungen und Einstellungen. Näheres dazu finden Sie unter „Störungsbehebung“ auf Seite 57.

Verwenden von Menü-Funktionen

Navigieren im TV-Hauptmenü (XMB™)





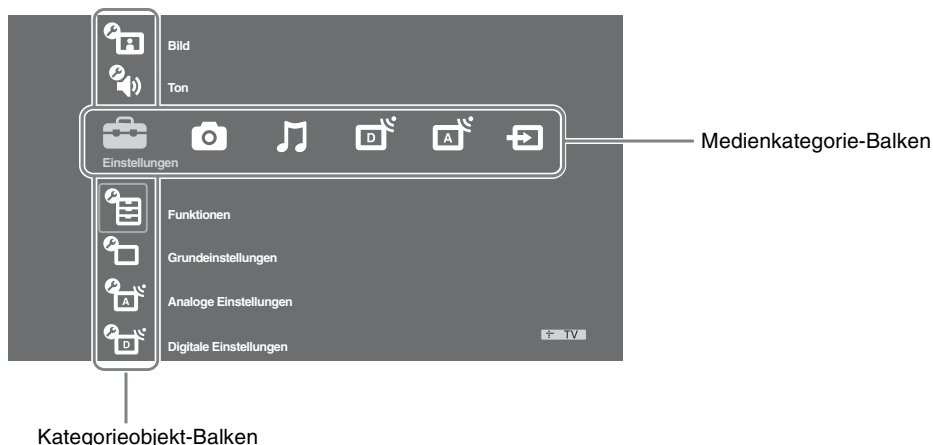

Die XMB™ (XrossMediaBar) ist ein Menü für BRAVIA-Funktionen und -Signalquellen, das auf dem Fernsehschirm angezeigt wird. Mit der XMB™ können Sie an Ihrem BRAVIA-Fernsehgerät mühelos Programme auswählen und Einstellungen vornehmen.

1 Drücken Sie **HOME**.

Das TV-Hauptmenü erscheint auf dem Fernsehschirm.



2 Drücken Sie \leftarrow/\rightarrow , um die Kategorie auszuwählen.

Medienkategorie-Symbol	Beschreibung
 Einstellungen	Sie können erweiterte Einstellungen vornehmen. Näheres zu den Einstellungen siehe Seite 38.
 Foto	Sie können Fotodateien über USB-Geräte oder über das Netzwerk wiedergeben (Seite 28, 33).
 Musik	Sie können Musikdateien über USB-Geräte oder über das Netzwerk wiedergeben (Seite 28, 33).
 Digital	Sie können einen digitalen Kanal, die Favoritenliste (Seite 23) oder die Programmzeitschrift (Seite 19, 22) auswählen. Mit den Zahlentasten oder mit PROG +/- können Sie ebenfalls einen Sender auswählen.
 Analog	Sie können einen analogen Kanal auswählen. Mit den Zahlentasten oder mit PROG +/- können Sie ebenfalls einen Sender auswählen. Um die Liste der analogen Kanäle auszublenden, stellen Sie „Anzeige Programmliste“ auf „Aus“ (Seite 47).
 Externe Eingänge	Sie können Geräte auswählen, die an das Fernsehgerät angeschlossen sind. Um einer externen Signalquelle einen Namen zuzuweisen, siehe „AV-Einstellungen“ (Seite 44).

3 Wählen Sie mit \uparrow/\downarrow das gewünschte Element und drücken Sie dann \oplus .

4 Folgen Sie den Anweisungen auf dem Bildschirm.

5 Drücken Sie **HOME**, um diesen Modus zu beenden.





- Die einstellbaren Optionen können je nach Situation variieren.
- Nicht verfügbare Optionen werden entweder abgeblendet oder gar nicht angezeigt.



Einstellungen



Bild

Bild-Modus	Zur Auswahl des Bild-Modus, außer bei PC-Eingangssignalen. Unter „Bild-Modus“ finden Sie Optionen speziell für Videos und Fotos. Welche Optionen ausgewählt werden können, hängt von der Signalquelle ab.
Brillant	Zur Verbesserung des Kontrasts und der Bildschärfe.
Standard	Für Standard-Bildeinstellungen. Empfohlene Einstellung für den Betrieb zu Hause.
Kino	Zum Anzeigen von Filmen. Eignet sich am Besten zum Ansehen in einer kinoähnlichen Umgebung.
Foto-Brillant	Zum Anzeigen von Fotos. Verbessert den Kontrast und die Bildschärfe.
Foto-Standard	Zum Anzeigen von Fotos. Liefert optimale Bildqualität beim Anzeigen von Fotos zu Hause.
Foto-Original	Zum Anzeigen von Fotos. Liefert eine Bildqualität wie bei Fotoabzügen.
Displaymodus (nur für PC-Eingang/HDMI PC-Eingang)	Zur Auswahl des Displaymodus für PC-Eingangssignale.
Video	Für Videobilder.
Text	Für Text, Grafiken oder Tabellen.
Normwerte	Zum Zurücksetzen aller Bildeinstellungen außer „Bild-Modus“ und „Displaymodus“ (nur im PC-Modus) auf die werkseitigen Standardeinstellungen.
Hintergrundlicht	Zum Einstellen der Hintergrundbeleuchtung.
Kontrast	Zum Erhöhen bzw. Verringern des Bildkontrasts.
Helligkeit	Zum Aufhellen oder Abdunkeln des Bildes.
Farbe	Zum Erhöhen bzw. Verringern der Farbintensität.
Farbton	Zum Verstärken bzw. Abschwächen der Grün- und Rottöne.  <ul style="list-style-type: none"> • „Farbton“ kann nur eingestellt werden, wenn ein NTSC-Farbsignal eingespeist wird (z. B. bei Videokassetten aus den USA).
Farbtemperatur	Zum Einstellen der Farbe Weiß.  <ul style="list-style-type: none"> • „Warm 1“ und „Warm 2“ stehen nicht zur Verfügung, wenn „Bild-Modus“ auf „Brillant“ (oder „Foto-Brillant“) eingestellt ist.
Bildschärfe	Zur schärferen oder weicheren Darstellung des Bilds.

Dyn. Rauschunterdrückung	Zum Unterdrücken des Bildrauschens (verschneites Bild) in einem schwachen Sendesignal.
Autom.	Zum automatischen Unterdrücken des Bildrauschens (nur im Analogmodus).
Hoch/Mittel/Niedrig	Damit legen Sie fest, wie stark die Wirkung der Rauschunterdrückung sein soll.
Aus	Zum Ausschalten der Funktion „Dyn. Rauschunterdrückung“.
MPEG-Rauschunterdrückung	Zum Unterdrücken des Bildrauschens in MPEG-komprimierten Videodaten. Dies ist bei DVDs und digitalen Fernsehern wirksam.
Weitere Einstellungen	Hier können Sie weitere Einstellungen für „Bild“ vornehmen. Diese Einstellungen stehen nicht zur Verfügung, wenn „Bild-Modus“ auf „Brillant“ (oder „Foto-Brillant“) eingestellt ist.
Verb. Kontrastanhebung	Je nach Helligkeit des Bildschirms werden automatisch die besten Einstellungen für „Hintergrundlicht“ und „Kontrast“ vorgenommen. Diese Einstellung ist insbesondere für dunkle Bildszenen nützlich. Sie erhöht die Kontrastunterscheidung der dunkleren Bildszenen.
Farbbrillanz	Stellt Farben brillanter dar.
Farbraum	Ändert die wiedergegebene Farbskala. Mit „Weit“ werden brillante Farben, mit „Standard“ Standardfarben wiedergegeben.
	 <ul style="list-style-type: none"> • „Farbbrillanz“ steht nicht zur Verfügung, wenn „Farbraum“ auf „Standard“ eingestellt ist.

„Dyn. Rauschunterdrückung“, „MPEG-Rauschunterdrückung“ und „Weitere Einstellungen“ sind nicht für PC verfügbar.

Ton

Ton-Modus	Zur Wahl des Ton-Modus.
Dynamisch	Zum Verstärken von Höhen und Tiefen.
Standard	Für Standardton.
Klare Stimme	Stimmen werden besonders klar wiedergegeben.
Normwerte	Zum Zurücksetzen aller Toneinstellungen mit Ausnahme von „Zweiton“ auf die werkseitigen Standardeinstellungen.
Höhen	Zum Regeln der Höhen.
Tiefen	Zum Regeln der Tiefen.
Balance	Zur Verstärkung des rechten oder linken Kanals.
Autom. Lautstärke	Zur Beibehaltung eines konstanten Lautstärkeniveaus, auch wenn stufenweise Veränderungen auftreten (meist ist Werbung lauter als normale Sendungen).
Lautstärkeversatz	Passt die Lautstärke des gegenwärtigen Eingangskanals an andere Eingangskanäle an.
Surround	S-FORCE Front Surround Über nur zwei Frontlautsprecher wird virtueller Surroundklang produziert. Aus Zum Auswählen von Mono- oder Stereoempfang.
Stimme hervorheben	Die Lautstärke menschlicher Stimmen wird angehoben. Wenn z. B. ein Nachrichtensprecher schwer zu verstehen ist, können Sie die Stimme mit dieser Funktion lauter wiedergeben lassen. Bei einer Sportsendung können Sie die Stimme des Kommentators dagegen abschwächen.



Klang-Verstärker	Höhen und Tiefen werden verstärkt, um einen besonders kraftvollen Klang mit mehr Fülle zu erzielen.
Zweiton	Zur Auswahl der Lautsprecherausgabe bei Programmen in Stereoton oder bei zweisprachiger Übertragung.
Stereo/Mono	Für Sendungen in Stereoton.
A/B/Mono	Wählen Sie bei einer zweisprachigen Sendung „A“ für Tonkanal 1, „B“ für Tonkanal 2 oder „Mono“ für einen Mono-Kanal, falls verfügbar.
	 <ul style="list-style-type: none"> • Wenn Sie ein Gerät auswählen, das an das Fernsehgerät angeschlossen ist, sollten Sie „Zweiton“ auf „Stereo“, „A“ oder „B“ setzen.



- „Höhen“, „Tiefen“, „Balance“ und „Autom. Lautstärke“ können nicht eingestellt werden, wenn unter „Audiosystem“ die Option „Lautsprecher“ eingestellt und ein Kopfhörer angeschlossen ist.



Funktionen

USB Autostart	Die Fotowiedergabe wird automatisch gestartet, sofern das Fernsehgerät eingeschaltet ist und eine digitale Standbildkamera oder ein anderes Gerät mit darauf gespeicherten Fotos an den USB-Port angeschlossen und eingeschaltet wird.
	 <ul style="list-style-type: none"> • Die Wiedergabe beginnt nicht automatisch, wenn Sie eine digitale Standbildkamera oder ein anderes Gerät an den USB-Port anschließen und dann das Fernsehgerät einschalten.
	Diashow Damit zeigen Sie JPEG-Dateien als Diashow an.
	Miniaturbilder Damit zeigen Sie JPEG-Dateien als Miniaturbilder an.
	Aus Damit wird diese Funktion deaktiviert.
Schnellstart	Das Fernsehgerät schaltet sich, nachdem es in den Standby-Betrieb geschaltet wurde, innerhalb eines Zeitraums von bis zu zwei Stunden schneller ein als sonst. Der Stromverbrauch ist hier im Standby-Betrieb jedoch um 20 Watt höher als sonst.
Energie sparen	Zur Auswahl des Energiesparmodus, um den Energieverbrauch des Fernsehgeräts zu reduzieren. Wenn „Bild aus“ gewählt wurde, wird das Bild ausgeschaltet und die Anzeige  (Bild aus) an der Vorderseite des Fernsehgeräts leuchtet grün. Der Ton bleibt unverändert.
	Normalverbrauch Standardeinstellung.
	Niedriger Verbrauch Zum Reduzieren des Energieverbrauchs des Fernsehgeräts.
	Bild aus Zum Ausschalten des Bildes. So können Sie bei Bedarf nur den Ton hören.
Lichtsensor	Ein Optimiert automatisch die Bildeinstellungen je nach den Lichtverhältnissen im Raum.
	Aus Zum Ausschalten der Funktion „Lichtsensor“.
	 <ul style="list-style-type: none"> • Stellen Sie nichts vor den Sensor, da sonst dessen Funktion beeinträchtigt werden könnte. Auf Seite 14 ist die Lage des Lichtsensors angegeben.
Logo-Beleuchtung	Schaltet die Beleuchtung des Sony-Logos an der Vorderseite des Fernsehgeräts ein oder aus.







Motionflow	Sorgt für besonders fließende Bildbewegungen und verringert Unschärfen im Bild.
Hoch	Sorgt z. B. bei Filmen für besonders fließende Bildbewegungen.
Standard	Sorgt für fließende Bildbewegungen. Verwenden Sie diese Einstellung für den Standardgebrauch.
Aus	Verwenden Sie diese Einstellung, wenn es bei „Hoch“ und „Standard“ zu Rauschen kommt.
	 <ul style="list-style-type: none"> • Beim Wechseln der Einstellung ist die Wirkung je nach Video möglicherweise nicht zu sehen.
Film Modus	Bietet eine verbesserte Bildqualität beim Abspielen von auf DVDs aufgezeichneten Filmen.
Autom. 1/Autom. 2	„Autom. 1“ sorgt für fließendere bildbewegungen als im Originalfilm vorgegeben. Bei „Autom. 2“ wird der Originalfilm unverändert wiedergegeben.
Aus	Zum Ausschalten der Funktion „Film Modus“.
	 <ul style="list-style-type: none"> • Falls das Bild unregelmäßige Signale oder zu viel Rauschen beinhaltet, wird „Film Modus“ automatisch ausgeschaltet, selbst wenn „Autom. 1“/„Autom. 2“ gewählt ist. • „Film Modus“ ist nicht verfügbar, wenn „Video/Foto“ auf „Foto“ gesetzt ist oder wenn bei Auswahl von „Video-A“ Fotos erkannt werden.
Spiele/Text-Modus	Für die optimale Anzeige von Bildern mit feinen Linien und Zeichen, die von Videospielekonsolen oder PCs eingespeist werden. Stellen Sie „Ein“ ein, damit feine Linien und Zeichen besonders deutlich dargestellt werden.
Video/Foto	Bietet je nach Auswahl der Signalquelle (Video- oder Foto-Daten) eine passende Bildqualität.
Video-A	Stellt beim direkten Anschließen an ein Sony-Gerät mit HDMI-Ausgang und „Video-A“-Modus je nach Signalquelle (Video- oder Foto-Daten) die passende Bildqualität ein.
Video	Bietet eine passende Bildqualität für Bewegtbilder.
Foto	Bietet eine passende Bildqualität für Standbilder.
	 <ul style="list-style-type: none"> • Wenn der „Video-A“-Modus vom angeschlossenen Gerät nicht unterstützt wird, bleibt „Video“ eingestellt, selbst wenn „Video-A“ gewählt wurde. • Nur für HDMI 1, HDMI 2, HDMI 3 und die Komponenten-Formate 1080i oder 1080p verfügbar.
x.v.Colour	Zeigt Bewegtbilder getreuer zur ursprünglichen Quelle an, indem der Farbraum dieser Quelle angepasst wird.
	 <ul style="list-style-type: none"> • Wenn das Eingangssignal HDMI (RGB) ist, bleibt die Einstellung auf „Normal“, selbst wenn „x.v.Colour“ gewählt wurde. • Nur für HDMI 1, HDMI 2, HDMI 3 und die Komponenten-Formate 720p, 1080i oder 1080p verfügbar.

Foto-Farbraum	Zur Auswahl der Option (sRGB, sYCC, Adobe RGB) zum Anpassen des Ausgabefarbraums innerhalb des Ausgangssignals der über HDMI, Component-Eingangsbuchsen oder USB angeschlossenen Geräte. 
	<ul style="list-style-type: none"> • Wählen Sie „sYCC“, wenn Sie Geräte verwenden, die „x.v.Colour“ unterstützen. • Nur für HDMI 1, HDMI 2, HDMI 3 und die Komponenten-Formate 1080i oder 1080p verfügbar. • Nicht verfügbar, wenn „Farbraum“ auf „Weit“ gesetzt ist (Seite 39).
Timer-Einstellungen	Zum timer-gesteuerten Ein- und Ausschalten des Fernsehgeräts.
Abschalttimer	Zum Einstellen einer Zeitspanne, nach der das Fernsehgerät automatisch in den Standby-Betrieb geschaltet wird. Wenn der „Abschalttimer“ aktiviert ist, leuchtet die Anzeige ☺ (Timer) an der Vorderseite des Fernsehgeräts orange. 
	<ul style="list-style-type: none"> • Wenn Sie das Fernsehgerät aus- und wieder einschalten, wird „Abschalttimer“ auf „Aus“ zurückgesetzt. • Eine Minute, bevor das Fernsehgerät automatisch ausgeschaltet wird, erscheint eine Bestätigungsmeldung auf dem Bildschirm.
Einschalttimer-Einstellungen	Einschalttimer Stellt den Timer zum Einschalten des Fernsehgeräts aus dem Standby-Betrieb ein.
	Timer Modus Hier können Sie die gewünschten Wochentage einstellen, an denen der Timer das Fernsehgerät einschalten soll.
	Zeit Zum Einstellen des Einschaltzeitpunkts.
	Dauer Hier können Sie einstellen, wie lange das Fernsehgerät eingeschaltet bleiben soll, bevor es wieder in den Standby-Betrieb wechselt.
Uhr einstellen	Ermöglicht das manuelle Einstellen der Uhr. Wenn das Fernsehgerät digitale Sendungen empfängt, kann die Uhr nicht manuell eingestellt werden, da sie mit dem Zeitcode des Fernsehsignals synchronisiert wird.



Grundeinstellungen

Neuinitialisierung	Zum Durchführen der Anfangseinstellungen, um die Sprache, das Land und den Betriebsort auszuwählen und alle verfügbaren digitalen und analogen Kanäle abzustimmen. Normalerweise muss dieser Vorgang nicht durchgeführt werden, denn das Fernsehgerät wurde bei der Inbetriebnahme abgestimmt und auch die Einstellungen für Land und Sprache wurden vorgenommen (Seite 6). Mit dieser Funktion können Sie den Vorgang jedoch wiederholen (z.B. nach einem Umzug oder um zusätzliche Sender zu suchen, die neu angeboten werden).
Sprache	Zur Auswahl der Sprache, in der die Menüs angezeigt werden.

Bildschirm-Einstellungen	Bildformat	Siehe „So ändern Sie das Bildschirm-Format manuell“ auf Seite 17.
	Auto Format	Zur automatischen Änderung des Bildformats je nach Eingangssignal. Um Ihre Einstellung beizubehalten, wählen Sie „Aus“.
	Anzeigebereich	Zur Einstellung des Bildanzeigebereichs für 1080i/p- und 720p-Signale, wenn „Bildformat“ auf „Wide“ eingestellt ist.
	Autom.	Zeigt bei digitalen Rundfunksendungen das Bild gemäß den vom Rundfunksender empfohlenen Einstellungen an.
	Vollpixel	Zur Bildanzeige in Originalgröße.
	Normal	Zeigt Bilder in ihrer empfohlenen Größe an.
	H. Position	Zum Anpassen der horizontalen Position des Bildes.
V. Position	Zum Anpassen der vertikalen Position des Bildes, wenn „Bildformat“ auf „Smart“, „Zoom“ oder „14:9“ eingestellt ist.	
V. Amplitude	Zum Anpassen der Bildhöhe, wenn „Bildformat“ auf „Smart“, „Zoom“ oder „14:9“ eingestellt ist.	
PC Einstellungen	Bildformat	Zur Auswahl des Bildformats zur Anzeige von Signalen Ihres PCs.
	Voll 1	Vergrößert das Bild, um den vertikalen Anzeigebereich auszufüllen, wobei das ursprüngliche Bildseitenverhältnis (horizontal-vertikal) beibehalten wird.
	Voll 2	Vergrößert das Bild, um den Anzeigebereich auszufüllen.
	Normwerte	Zum Zurücksetzen der Bildeinstellungen für PC-Signale auf die werkseitigen Standardeinstellungen.
	Auto-Einstellung	Stellt automatisch Anzeigeposition, Phase und Pixelbreite des Bildes ein, wenn das Fernsehgerät ein Eingangssignal vom angeschlossenen PC erhält. 💡 • Es ist möglich, dass „Auto-Einstellung“ mit bestimmten Eingangssignalen nicht korrekt funktioniert. Stellen Sie in solchen Fällen „Phase“, „Pixelbreite“ und „H. Position“ manuell ein.
	Phase	Zum Einstellen der Phase, wenn der Bildschirm flackert.
	Pixelbreite	Zum Anpassen der Pixelbreite, wenn auf dem Bild unerwünschte vertikale Streifen erscheinen.
	H. Position	Zum Anpassen der horizontalen Position des Bildes.
Energie sparen	Schaltet das Fernsehgerät in den Standby-Betrieb, wenn über den PC-Eingang 30 Sekunden lang kein Signal empfangen wird.	

AV-Einrichtung**AV-Einstellungen**

Ermöglicht es, jedem Gerät, das an den seitlichen oder hinteren Anschlüssen angeschlossen ist, einen Namen zuzuweisen. Dieser Name wird dann jeweils kurz eingeblendet, wenn das Gerät ausgewählt wird. Eine Signalquelle, an die kein Gerät angeschlossen ist, kann ausgelassen werden.

- 1** Wählen Sie die gewünschte Signalquelle mit \leftarrow/\rightarrow aus und drücken Sie dann \oplus .
- 2** Wählen Sie mit \leftarrow/\rightarrow eine der folgenden Optionen und drücken Sie anschließend \oplus .

-, KABEL, SAT, VCR, DVD/BD, SPIEL, AUDIOSYSTEM, CAM, PC Sie können einem angeschlossenen Gerät einen der vorgegebenen Namen zuweisen.

Editieren

Zum Erstellen eines benutzerdefinierten Namens.

- 1** Wählen Sie mit \leftarrow/\rightarrow den gewünschten Buchstaben oder Zahl („_“ für Leerstellen) und drücken Sie dann \Rightarrow .

Falls Sie ein falsches Zeichen eingeben



Drücken Sie \leftarrow/\rightarrow , um das falsche Zeichen auszuwählen. Drücken Sie dann \leftarrow/\rightarrow , um das richtige Zeichen auszuwählen.

- 2** Wiederholen Sie Schritt 1, bis der Name vollständig eingegeben ist.
- 3** Wählen Sie „OK“ und drücken Sie dann \oplus .

Auslassen

Zum Auslassen einer Signalquelle, an die kein Gerät angeschlossen ist, wenn die Signalquelle durch Drücken von \leftarrow/\rightarrow gewählt wird.

AV2 Eingang

Zum Auswählen des Signals, das an dem mit  /  AV2 beschrifteten Anschluss an der Rückseite des Fernsehgeräts eingespeist wird.

Autom.

Schaltet je nach Eingangssignal automatisch auf die Signale vom RGB-, S-Video- oder Composite-Video-Eingang um.

RGB









Zum Einspeisen des RGB-Signals.

S Video

Zum Einspeisen des S-Video-Signals.

Video

Zum Einspeisen des Composite-Video-Signals.

AV2 Ausgang	Zum Auswählen des Signals, das über den mit  /  /  AV2 beschrifteten Anschluss an der Rückseite des Fernsehgeräts ausgegeben wird. Wenn Sie einen Video-/DVD-Recorder oder andere Geräte am Anschluss  /  AV2 anschließen, können Sie von dem an den Fernseher angeschlossenen Gerät aufnehmen.
	TV Zur Ausgabe einer Fernsehsendung.
	Autom. Zur Ausgabe des angezeigten Bilds auf dem Bildschirm (außer Signalen von den Anschlüssen HDMI IN 1, HDMI IN 2, HDMI IN 3,  /  COMPONENT IN und  /  PC IN).
Lautsprecher	Zum Ein- und Ausschalten der internen Lautsprecher des Fernsehgeräts.
	TV-Lautsprecher Die TV-Lautsprecher werden eingeschaltet, so dass über sie der Ton des Fernsehgeräts zu hören ist.
	Audiosystem Die TV-Lautsprecher werden abgeschaltet, so dass der Ton des Fernsehgeräts nur über das externe, an die Audioausgänge angeschlossene Audiogerät zu hören ist. Wenn das angeschlossene Gerät mit der „Steuerung für HDMI“ kompatibel ist, können Sie es auf mit dem Fernsehgerät ineinandergreifenden Betrieb einstellen. Diese Einstellung muss vorgenommen werden, nachdem das Gerät angeschlossen wurde.
Audio-Ausgang	Variabel Die Audioausgabe Ihres Audiosystems kann über die Fernbedienung des Fernsehgeräts gesteuert werden.
	Fest Die Audioausgabe des Fernsehgeräts kann nicht eingestellt werden. Benutzen Sie die Lautstärkeregelung Ihres Audio-Receivers, um die Lautstärke (und andere Audio-Einstellungen) über Ihr Audiosystem zu regulieren.



- „Audio-Ausgang“ ist nicht für Audiosysteme verfügbar, die über HDMI-Buchsen an das Fernsehgerät angeschlossen sind.

**HDMI-
Grundeinstellungen**

Diese Funktion dient dazu, mit der „Steuerung für HDMI“ kompatible Geräte einzustellen, die über HDMI-Buchsen angeschlossen wurden. Bedenken Sie, dass die Synchronisationseinstellungen auch am angeschlossenen, mit der „Steuerung für HDMI“ kompatiblen Gerät vorgenommen werden müssen.

Steuerung für HDMI Hiermit können Sie einstellen, ob mit der „Steuerung für HDMI“ kompatible Geräte mit dem Fernsehgerät synchronisiert werden sollen. Wenn „Ein“ gewählt wurde, können die folgenden Menüpunkte ausgeführt werden. Der Stromverbrauch ist hier im Standby-Betrieb jedoch höher als sonst. Wenn ein mit der „Steuerung für HDMI“ kompatibles Sony-Gerät angeschlossen ist und Sie am Fernsehgerät „Steuerung für HDMI“ auf „Ein“ setzen, wird diese Einstellung automatisch vom angeschlossenen Gerät übernommen.

Autom. Gerätabstaltung Wenn diese Option auf „Ein“ gesetzt ist und Sie das Fernsehgerät mit der Fernbedienung in den Standby-Betrieb schalten, wird das mit der „Steuerung für HDMI“ kompatible Gerät ebenfalls ausgeschaltet.

Autom. Einschaltung TV Wenn diese Option auf „Ein“ gesetzt ist und das angeschlossene, mit der „Steuerung für HDMI“ kompatible Gerät eingeschaltet wird, schaltet sich das Fernsehgerät automatisch ein und zeigt das HDMI-Signal des angeschlossenen Geräts an.

Tuner-Box-Steuerung Wenn diese Option auf „Erweitert“ gesetzt ist, können Sie einen Sender, der an einem angeschlossenen Gerät eingestellt ist, mit der Fernbedienung des Fernsehgeräts auswählen.

Geräteliste aktualisieren Zum Erstellen oder Aktualisieren der „HDMI-Geräteliste“. Es können bis zu 14 mit der „Steuerung für HDMI“ kompatible Geräte angeschlossen werden, und zwar bis zu 4 Geräte pro Buchse. Aktualisieren Sie unbedingt die „HDMI-Geräteliste“, wenn Sie Änderungen an den Verbindungen oder Einstellungen der mit der „Steuerung für HDMI“ kompatiblen Geräte vornehmen. Wählen Sie diese manuell einzeln aus, wobei jeweils für mehrere Sekunden ein korrektes Bild erscheinen muss.

HDMI-Geräteliste Zeigt die mit der „Steuerung für HDMI“ kompatiblen angeschlossenen Geräte an.



- Sie können die „Steuerung für HDMI“ nicht verwenden, wenn der Betrieb des Fernsehgeräts mit dem Betrieb eines mit der Steuerung für HDMI kompatiblen Audiosystems synchronisiert ist.
-

Produktinformation Zeigt die Produktinformation Ihres Fernsehgeräts an.

Komplette Rücksetzung Setzt alle Einstellungen auf die werkseitigen Standardeinstellungen zurück und zeigt dann das Menü „Neuinitialisierung“ an.







- Schalten Sie während dieser Zeit (in etwa 30 Sekunden) nicht das Fernsehgerät aus und drücken Sie keine anderen Tasten.
 - Alle Einstellungen, inklusive digitale Favoritenliste, Land, Sprache, automatisch eingestellte Kanäle usw., werden zurückgesetzt.
-



Analoge Einstellungen









Anzeige Programmliste	Wählen Sie „Aus“, um die Liste der analogen Kanäle aus der XMB™ (XrossMediaBar) auszublenden.
Autom. Suchlauf	Zum Starten eines Sender-Suchlaufs nach allen analogen Sendern. Mit dieser Funktion können Sie die Kanäle des Fernsehgeräts nach einem Umzug oder um zusätzliche Sender zu suchen, die neu angeboten werden, erneut einstellen.
Programme ordnen	Zum Verändern der Reihenfolge, in der die Sender im Fernsehgerät gespeichert werden. 1 Wählen Sie mit \leftarrow/\rightarrow den Sender, den Sie an eine andere Position verschieben möchten, und drücken Sie dann \oplus . 2 Wählen Sie mit \leftarrow/\rightarrow die neue Position für den Sender aus und drücken Sie anschließend \oplus .
Manuell abspeichern	Bevor Sie „Name“, „AFT“, „Audio-Filter“, „LNA“, „Auslassen“, „Dekoder“ auswählen, müssen Sie mit PROG +/- die Programmnummer des Kanals auswählen. Sie können keine Programmnummer wählen, die auf „Auslassen“ eingestellt ist (Seite 44).
TV-System/Kanal	Zur manuellen Kanalabstimmung. 1 Wählen Sie mit \leftarrow/\rightarrow die Programmnummer, die Sie manuell abstimmen möchten (bei der Programmsuche für Video- oder DVD-Recorder wählen Sie Kanal 00), und drücken Sie dann \oplus . 2 Wählen Sie mit \leftarrow/\rightarrow die Option „TV-System“ und drücken Sie dann \oplus . 3 Wählen Sie mit \leftarrow/\rightarrow eines der folgenden Fernsehsysteme und drücken Sie dann \oplus . B/G: für westeuropäische Länder/Regionen I: für Großbritannien D/K: für osteuropäische Länder/Regionen L: für Frankreich 4 Wählen Sie mit \leftarrow/\rightarrow die Option „Kanal“ und drücken Sie dann \oplus . 5 Wählen Sie mit \leftarrow/\rightarrow die Option „S“ (für Kabelkanäle) oder „C“ (für terrestrische Kanäle) und drücken Sie dann \Rightarrow .  • „S“ steht nicht zur Verfügung, wenn „United Kingdom“ als „Land“ ausgewählt wird (Seite 6). 6 Stimmen Sie den Kanal wie folgt ab: Wenn Sie die Kanalnummer (Frequenz) nicht kennen Drücken Sie \leftarrow/\rightarrow , um den nächsten verfügbaren Kanal zu suchen. Wenn ein Kanal gefunden wurde, stoppt die Suche. Wenn Sie weiter suchen möchten, drücken Sie \leftarrow/\rightarrow . Wenn Sie die Kanalnummer (Frequenz) kennen Geben Sie mit den Zahlentasten die Kanalnummer des gewünschten Senders oder des Video- bzw. DVD-Recorders ein.





- 7** Drücken Sie ⊕, um zu „Bestätigen“ zu springen, und drücken Sie anschließend ⊕.
Die Änderungen sind damit gespeichert.
Wiederholen Sie die aufgeführten Schritte, um weitere Kanäle manuell abzustimmen.

Name	Dient dazu, einem ausgewählten Kanal einen Namen aus bis zu 5 Buchstaben oder Zahlen zuzuweisen. Dieser Name wird dann jeweils kurz eingeblendet, wenn der Kanal ausgewählt wird. Befolgen Sie, um Zeichen einzugeben, die Schritte 1 bis 3 in „Editieren“ (Seite 44).
AFT	Ermöglicht die manuelle Feinabstimmung des ausgewählten Senders, falls Sie annehmen, dass die Bildqualität durch eine geringfügige Abstimmungsänderung verbessert werden kann. Die Feinabstimmung kann in einem Bereich von -15 bis +15 erfolgen. Wenn „Ein“ ausgewählt wurde, wird die Feinabstimmung automatisch vorgenommen.
Audio-Filter	Zum Verbessern der Tonqualität einzelner Kanäle bei Verzerrungen von Mono-Tonsignalen. In manchen Fällen können nicht standardkonforme Mono-Tonsignale bei Sendungen in Mono eine verzerrte oder unterbrochene Wiedergabe verursachen. Wenn keine Tonverzerrungen auftreten, wird empfohlen, diese Option auf der Werkseinstellung „Aus“ zu belassen.  • Wenn „Niedrig“ oder „Hoch“ ausgewählt ist, kann kein Stereoton oder Zweitton empfangen werden.
LNA	Zum Verbessern der Bildqualität einzelner Kanäle bei sehr schwachen Rundfunksignalen (Bildrauschen). Wenn Sie „Ein“ eingestellt haben und trotzdem keine Verbesserung der Bildqualität eintritt, setzen Sie diese Option auf „Aus“ (Werkseinstellung).
Auslassen	Zum Auslassen nicht verwendeter analoger Kanäle bei der Kanalwahl mit PROG +/- . (Mit den Zahlentasten können Sie einen ausgelassenen Kanal weiterhin auswählen.)
Dekoder	Zeigt den ausgewählten verschlüsselt übertragenen Kanal an und zeichnet ihn auf, wenn an die Scart-Buchse  AV1 ein Dekoder oder an  /  AV2 ein Dekoder über einen Video- bzw. DVD-Recorder angeschlossen ist.  • Diese Option ist möglicherweise nicht verfügbar. Dies hängt von der Einstellung für „Land“ (Seite 6) ab.
Bestätigen	Speichert die Einstellungsänderungen für „Manuell abspeichern“.



Digitaler Suchlauf	Auto. Digital-Suchlauf	<p>Zum Starten eines Sender-Suchlaufs nach allen digitalen Sendern.</p> <p>Mit dieser Funktion können Sie die Kanäle des Fernsehgeräts nach einem Umzug oder um zusätzliche Sender zu suchen, die neu angeboten werden, erneut einstellen. Näheres dazu finden Sie in Schritt 6 unter „5: Durchführen der Anfangseinstellungen“ (Seite 7).</p>
	Programme ordnen	<p>Zum Entfernen gespeicherter unerwünschter digitaler Sender und zum Ändern der Reihenfolge, in der die digitalen Sender gespeichert sind.</p> <ol style="list-style-type: none"> 1 Wählen Sie mit \uparrow/\downarrow den Sender, den Sie entfernen oder an eine andere Position verschieben möchten. Zum Einstellen eines Senders können Sie auch mit den Zahlentasten die dreistellige Sendernummer eingeben. 2 Entfernen Sie digitale Sender oder ändern Sie die Reihenfolge digitaler Sender: So entfernen Sie einen digitalen Sender Drücken Sie \oplus. Nach Erscheinen einer Bestätigungsmeldung drücken Sie \leftarrow, um „Ja“ zu wählen, und drücken Sie dann \oplus. So ändern Sie die Reihenfolge der digitalen Sender Drücken Sie \rightleftarrows, und wählen Sie dann mit \uparrow/\downarrow die neue Position für den Sender. Drücken Sie anschließend \leftarrow. 3 Drücken Sie \rightarrow RETURN.
	Manueller Digital-Suchlauf	<p>Zur manuellen Abstimmung digitaler Sender. Diese Funktion ist nicht verfügbar, wenn „Auto. Digital-Suchlauf“ auf „Antenne“ gesetzt ist.</p> <ol style="list-style-type: none"> 1 Geben Sie mit den Zahlentasten die Nummer des Kanals ein, den Sie manuell abstimmen möchten, und drücken Sie dann \uparrow/\downarrow, um den Kanal abzustimmen. 2 Wenn die verfügbaren Kanäle gefunden wurden, wählen Sie mit \uparrow/\downarrow den Kanal, der gespeichert werden soll, und drücken anschließend \oplus. 3 Wählen Sie mit \uparrow/\downarrow die Sendernummer, unter der der neue Kanal gespeichert werden soll, und drücken Sie dann \oplus. <p>Wiederholen Sie die aufgeführten Schritte, falls Sie weitere Kanäle manuell abstimmen möchten.</p>
Untertitel Grundeinst.	Untertitel Einstellung	<p>Wenn „Hörbehindert“ ausgewählt ist, werden u. U. zusammen mit den Untertiteln visuelle Hilfen angezeigt, falls der betreffende Sender solche Informationen ausstrahlt.</p>
	Sprache für Untertitel	<p>Damit können Sie die Sprache für Untertitel auswählen.</p>

Audio Grundeinstellungen	Audio-Typ	Schaltet auf Sendung für Hörgeschädigte, wenn „Hörbehindert“ gewählt wurde.
	Audio-Sprache	Zur Auswahl der Sprache für eine Sendung. Manche digitale Sender senden Programme in mehreren Sprachen.
	Audiobeschreibung	Bietet eine Audiobeschreibung (gesprochene Beschreibung) visueller Informationen, wenn diese von den Fernsehsendern übertragen werden.
	Mischpegel*	Stellt den Pegel für den TV-Hauptton und die Audiobeschreibung ein.
	Lautstärkeanpassung	Gleicht Unterschiede zwischen den Lautstärkepegeln verschiedener Kanäle aus. Beachten Sie, dass diese Funktion möglicherweise bei manchen Sendern nicht funktioniert.
	Optischer Ausgang	Zur Auswahl des Audiosignals, das vom Anschluss DIGITAL AUDIO OUT (OPTICAL) auf der Rückseite des Fernsehgeräts ausgegeben wird. Wählen Sie „Autom.“, wenn Geräte angeschlossen sind, die Dolby Digital-kompatibel sind, und „PCM“, wenn Geräte angeschlossen sind, die nicht Dolby Digital-kompatibel sind.
		
	* Diese Funktion ist nur verfügbar, wenn die „Audiobeschreibung“ auf „Ein“ gesetzt ist.	
Radioanzeige	Zum Anzeigen des Hintergrundbildes beim Radioempfang. Sie können die Farbe des Hintergrundbilds wählen, eine automatisch gewählte Farbe anzeigen oder eine Diashow ansehen (Seite 28, 33). Drücken Sie irgendeine Taste, um das Hintergrundbild vorübergehend auszublenden.	
Kindersicherung	Zum Einstellen einer Altersbegrenzung für Sendungen. Alle Sendungen, die die Altersbegrenzung verletzen, werden nur nach korrekter Eingabe eines PIN-Codes angezeigt.	
	<ol style="list-style-type: none"> 1 Geben Sie den PIN Code mit den Zahlentasten ein. Falls noch kein PIN Code festgelegt wurde, wird ein PIN Code-Eingabefeld eingeblendet. Befolgen Sie die Anleitungsschritte unter „PIN Code“. 2 Wählen Sie mit /  die gewünschte Altersgrenze oder „Ohne“ (für keine Altersgrenze) und drücken Sie dann . 3 Drücken Sie  RETURN. 	
PIN Code	Zum erstmaligen Eingeben des PIN-Codes	
	<ol style="list-style-type: none"> 1 Geben Sie mit den Zahlentasten den neuen PIN Code ein. 2 Geben Sie mit den Zahlentasten den in Schritt 1 eingegebenen PIN Code ein. 3 Drücken Sie  RETURN. 	
	Zum Ändern des PIN-Codes	
	<ol style="list-style-type: none"> 1 Geben Sie den PIN Code mit den Zahlentasten ein. 2 Geben Sie mit den Zahlentasten den neuen PIN Code ein. 3 Geben Sie mit den Zahlentasten den neuen PIN Code ein, den Sie in Schritt 2 eingegeben haben. 4 Drücken Sie  RETURN. 	
		
	• PIN Code 9999 wird immer übernommen.	

Technische Einstellungen	Dienste autom. aktualisieren	<p>Ermöglicht, dass das Fernsehgerät neue digitale Dienste erkennt und speichert, falls solche verfügbar werden.</p>  <ul style="list-style-type: none"> • Damit die Dienste aktualisiert werden können, muss das Fernsehgerät von Zeit zu Zeit in den Standby-Betrieb geschaltet werden. 				
	Systemaktualisierung	<p>Ermöglicht, dass das Fernsehgerät automatisch über Antenne/Kabel kostenlos Software-Updates lädt, falls solche verfügbar werden. Es empfiehlt sich, die Option immer auf „Ein“ gesetzt zu lassen.</p>  <ul style="list-style-type: none"> • Damit ein Software-Upgrade stattfinden kann, muss das Fernsehgerät von Zeit zu Zeit in den Standby-Betrieb geschaltet werden. 				
	Systeminfo	<p>Zum Anzeigen der aktuellen Softwareversion und der Signalstärke.</p>  <ul style="list-style-type: none"> • Wenn die Signalleiste rot (kein Signal) oder bernsteinfarben (schwaches Signal) leuchtet, überprüfen Sie die Antennen-/Kabelverbindung. 				
	Zeitzone	<p>Zum Auswählen der für Sie geltenden Zeitzone, wenn diese nicht mit der vorkonfigurierten Zeitzoneneinstellung für Ihr Land/Ihre Region übereinstimmt.</p>				
	Auto Sommer-/ Winterzeit	<p>Zum Ein- oder Ausschalten der automatischen Sommer- und Winterzeitumstellung.</p> <table border="1" data-bbox="638 948 1156 1125"> <tr> <td data-bbox="638 953 680 982">Ein</td> <td data-bbox="806 953 1156 1030">Zum Einschalten der automatischen kalendermäßigen Sommer- und Winterzeitumstellung.</td> </tr> <tr> <td data-bbox="638 1039 680 1068">Aus</td> <td data-bbox="806 1039 1156 1125">Die Zeit wird je nach dem mit „Zeitzone“ eingestellten Zeitunterschied angezeigt.</td> </tr> </table>	Ein	Zum Einschalten der automatischen kalendermäßigen Sommer- und Winterzeitumstellung.	Aus	Die Zeit wird je nach dem mit „Zeitzone“ eingestellten Zeitunterschied angezeigt.
Ein	Zum Einschalten der automatischen kalendermäßigen Sommer- und Winterzeitumstellung.					
Aus	Die Zeit wird je nach dem mit „Zeitzone“ eingestellten Zeitunterschied angezeigt.					
	Programmführer (nur wenn GUIDE Plus+ verfügbar ist)	<p>Sie können den GUIDE wechseln (Sony Guide oder GUIDE Plus+). Wenn Sie vom Sony Guide zu GUIDE Plus+ wechseln, schlagen Sie bitte auf Seite 19 nach. Voraussetzung für die Verwendung dieser Funktion:</p> <ul style="list-style-type: none"> – in Großbritannien, Italien, Frankreich, Deutschland und Spanien. – es wird digitaler Rundfunk ausgestrahlt. – Sie haben in Schritt 7 unter „5: Durchführen der Anfangseinstellungen“ die Option „Antenne“ ausgewählt (Seite 6). 				
CA-Modul-Einstellung	<p>Ermöglicht es, Pay-TV-Dienste zu nutzen, wenn Sie ein CAM (Zugangskontrollmodul) und eine gültige Viewcard besitzen. Auf Seite 24 ist die Lage des  PCMCIA-Steckplatzes angegeben.</p>					



Netzwerkeinstellungen

Netzwerk	IP-Adresseinstellungen	DHCP (DNS automatisch)	Die Netzwerkeinstellungen werden über den Dynamic Host Configuration Protocol-Server des Routers oder des Internet Service Providers automatisch vorgenommen.
		DHCP (DNS manuell)	Die Netzwerkeinstellungen mit Ausnahme der Einstellungen für den DNS-Server werden automatisch vorgenommen. Die DNS-Einstellungen können Sie manuell vornehmen.
		Manuell	Die Netzwerkeinstellungen können für die verwendete Netzwerkumgebung manuell vorgenommen werden.
	Test		Damit können Sie überprüfen, ob das Netzwerk ordnungsgemäß funktioniert.
	IP-Adresse/ Teilnetzmaske/ Standard-Gateway/ Primärer DNS/ Sekundärer DNS		Wenn Sie unter „IP-Adresseinstellungen“ die Einstellung „Manuell“ wählen, müssen Sie diese Optionen einzeln konfigurieren. Wenn „DHCP (DNS manuell)“ ausgewählt wurde, müssen Sie die DNS-Serveradressen unter „Primärer DNS“ und „Sekundärer DNS“ manuell eingeben.
	MAC-Adresse		Zeigt die MAC-Adresse an, die festgelegte, global eindeutige Kennung für das Netzwerkgerät.
Server-Anzeigeeinstellungen			Zeigt eine Liste der angeschlossenen Server an, in der Sie den Server auswählen können, der im Hauptmenü angezeigt werden soll.
Serverdiagnose			Damit können Sie überprüfen, ob eine Verbindung zwischen dem Fernsehgerät und den einzelnen Servern im HOME-Netzwerk hergestellt werden kann.
Renderer-Funktion			Ermöglicht die Wiedergabe von Fotos und Musik am Fernsehgerät über andere Steuergeräte im Netzwerk, wie z. B. eine digitale Standbildkamera oder ein Mobiltelefon.
Renderer-Zugriffskontrolle			Damit können Sie den Controller einstellen, auf den das Fernsehgerät zugreifen kann. Wenn Sie hier „Ein“ einstellen, können Sie über den Controller Fotos und Musik am Fernsehgerät wiedergeben.
Renderer-Einstellungen	Automatische Zugriffsberechtigung		Damit können Sie auswählen, ob auf das Fernsehgerät automatisch Zugriff gewährt wird, wenn das Netzwerkgerät zum ersten Mal auf das Fernsehgerät zugreift.
	Renderer-Name		Damit können Sie den Namen des Fernsehgeräts festlegen, der am Controller angezeigt werden soll.

Montieren des Zubehörs (Wandhalterung)

An die Kunden:

Zum Schutz des Produkts und aus Sicherheitsgründen empfiehlt Sony dringend, die Installation Ihres Fernsehgerätes von Sony-Händlern oder lizenzierten Monteuren durchführen zu lassen. Versuchen Sie nicht, die Montage selbst durchzuführen.

An Sony-Händler und Monteure:

Schenken Sie während der Installation sowie der regelmäßigen Wartung und Überprüfung dieses Produkts der Sicherheit Ihre volle Aufmerksamkeit.

Sie können das Fernsehgerät mit der Wandhalterung SU-WL500 (getrennt erhältlich) an der Wand montieren.

- Lesen Sie bitte in der mit der Wandhalterung gelieferten Anleitung nach, um die Montage richtig auszuführen.
- Schlagen Sie unter „Abnehmen des Tischständers vom Fernsehgerät“ (Seite 8) nach.
- Schlagen Sie unter „Tabelle der Fernsehgeräte-Installationsabmessungen“ (Seite 54) nach.
- Schlagen Sie unter „Zeichnung/Tabelle der Schrauben- und Hakenpositionen“ (Seite 54) nach.



- Stellen Sie das Fernsehgerät auf den Tischständer, wenn Sie den Montagehaken befestigen.

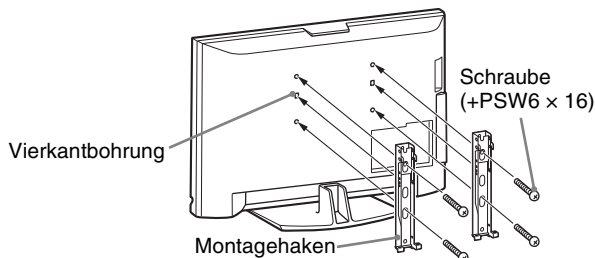

Für die Installation dieses Produkts ist ausreichende Sachkenntnis erforderlich, besonders zur Ermittlung der Wandfestigkeit, um das Gewicht des Fernsehgerätes tragen zu können. Überlassen Sie die Wandmontage dieses Produkts unbedingt Sony-Händlern oder lizenzierten Monteuren, und achten Sie angemessen auf die Sicherheit während der Installation. Sony übernimmt keine Haftung für etwaige Sachschäden oder Verletzungen, die durch falsche Handhabung oder unsachgemäße Installation verursacht werden.

Tabelle der Fernsehgeräte-Installationsabmessungen

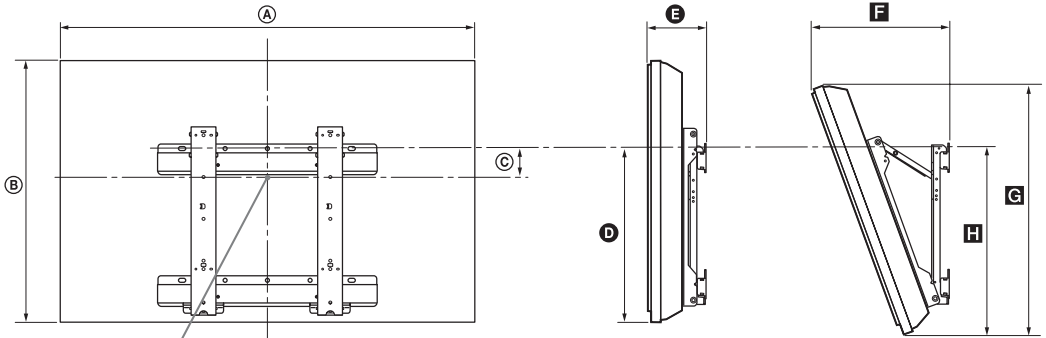

Bildschirm-Mittelpunkt

Einheit: mm

Modell-bezeichnung	Displayabmessungen		Bildschirmmit- tlenabmessung	Länge für jeden Montagewinkel				
	A	B		Winkel (0°)		Winkel (20°)		
				D	E	F	G	H
KDL-52W47xx/KDL-52W4500	1.262	829	39	487	179	413	786	522
KDL-46W47xx/KDL-46W4500	1.120	742	84	487	175	380	704	521
KDL-40W47xx/KDL-40W4500	986	646	122	474	170	348	614	507

Die Zahlen in der obigen Tabelle können je nach der Installation geringfügig abweichen.

WARNUNG

Die Wand, an der das Fernsehgerät montiert werden soll, muss in der Lage sein, mindestens das vierfache Gewicht des Fernsehgerätes zu tragen. Das Gewicht ist unter „Technische Daten“ (Seite 55) angegeben.

Zeichnung/Tabelle der Schrauben- und Hakenpositionen

Modellbezeichnung	Schraubenposition	Hakenposition
KDL-52W47xx/KDL-46W47xx/KDL-40W47xx/ KDL-52W4500/KDL-46W4500/KDL-40W4500	d, g	b

* Die Hakenposition „a, c“ kann nicht für die Modelle in der obigen Tabelle verwendet werden.



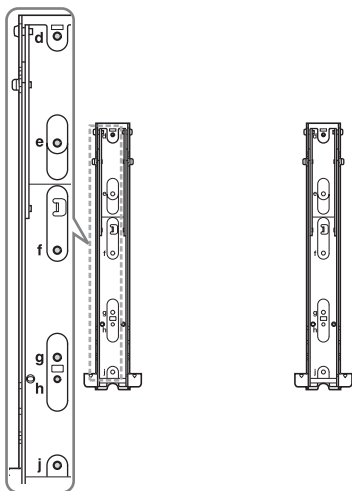



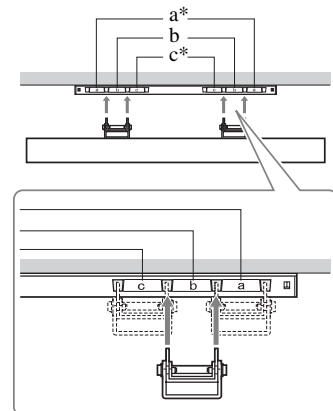





Schraubenposition



Hakenposition



Technische Daten

Modellbezeichnung		KDL-52W47xx/ KDL-52W4500	KDL-46W47xx/ KDL-46W4500	KDL-40W47xx/ KDL-40W4500
System				
Bildschirmsystem		LCD-Bildschirm (Flüssigkristall-Display)		
Fernsehnorm		Analog: Je nach ausgewähltem Land: B/G/H, D/K, L, I Digital: DVB-T/DVB-C		
Farb-/Videosystem		Analog: PAL, SECAM NTSC 3.58/4.43 (nur Videoeingang) Digital: MPEG-2 MP@ML/HL, H.264/MPEG-4 AVC HP@L4.0, MP@L3.0		
Kanalbereich		Analog: VHF: E2–E12/UHF: E21–E69/CATV: S1–S20/HYPER: S21–S41 D/K: R1–R12, R21–R69/L: F2–F10, B–Q, F21–F69/I: UHF B21–B69 Digital: VHF/UHF		
Tonausgabe		10 W + 10 W		
Eingangs-/Ausgangsbuchsen				
Antenne		75 Ohm, externer Anschluss für VHF/UHF		
 AV1		21-poliger Scart-Anschluss (CENELEC-Standard) mit Audio-/Videoeingang, RGB-Eingang und Audio-/Videoausgang für Fernsehsignale.		
 AV2 (SMARTLINK)		21-poliger Scart-Anschluss (CENELEC-Standard) mit Audio-/Videoeingang, RGB-Eingang, S Video-Eingang, wählbarem Audio-/Videoausgang und SmartLink-Schnittstelle.		
 AV3		Videoeingang (CINCH)		
 AV3		Audioeingang (CINCH)		
		DIGITAL AUDIO OUT (OPTICAL) (optische Digitalbuchse)/Audioausgänge (CINCH)		
 COMPONENT IN		Unterstützte Formate: 1080p, 1080i, 720p, 576p, 576i, 480p, 480i Y: 1 Vp-p, 75 Ohm, 0,3V negative Sync PB/CB: 0,7 Vp-p, 75 Ohm PR/CR: 0,7 Vp-p, 75 Ohm		
HDMI IN 1, 2, 3		Video: 1080/24p, 1080p, 1080i, 720p, 576p, 576i, 480p, 480i Audio: Zwei Kanäle, lineares PCM 32, 44,1 und 48 kHz, 16, 20 und 24 Bit PC-Eingang (siehe Seite 56) Analog-Audio (Miniklinke): 500 mV effektiver Mittelwert (nur HDMI IN 2)		
PC IN 		PC-Eingang (Dsub, 15-polig) G: 0,7 Vp-p, 75 Ohm, kein Sync auf Grün B: 0,7 Vp-p, 75 Ohm, kein Sync auf Grün R: 0,7 Vp-p, 75 Ohm, kein Sync auf Grün HD: 1-5 Vp-p VD: 1-5 Vp-p  PC-Audioeingang (Miniklinke)		
		Kopfhörerbuchse		
		CAM-Slot (Zugangskontrollmodul)		
		USB-Port		
DMPORT		DIGITAL MEDIA PORT		
 LAN		10BASE-T/100BASE-TX-Anschluss (Je nach Betriebsumgebung des Netzwerks kann die Verbindungsgeschwindigkeit variieren. 10BASE-T/100BASE-TX-Kommunikationsrate und Kommunikationsqualität können für dieses Fernsehgerät nicht garantiert werden.)		
Stromversorgung und Sonstiges				
Betriebsspannung		220–240 V Wechselstrom, 50 Hz		
Bildschirmgröße (Diagonale)		52 Zoll	46 Zoll	40 Zoll
Anzeigauflösung		1.920 Punkte (horizontal) × 1.080 Zeilen (vertikal)		
Leistungs- aufnahme	im Modus „Wohnung“/ „Standard“	257 W	256 W	205 W
	im Modus „Geschäft“/ „Brillant“	293 W	282 W	234 W
Leistungsaufnahme im Standby- Betrieb*		max. 0,2 W (20 W, wenn Schnellstart auf „Ein“ gesetzt ist)		

Modellbezeichnung		KDL-52W47xx/ KDL-52W4500	KDL-46W47xx/ KDL-46W4500	KDL-40W47xx/ KDL-40W4500
Abmessungen (ca.) (B × H × T)	mit Tischständer	126,2 × 87,1 × 34,7 cm	112,0 × 78,2 × 30,7 cm	98,6 × 68,4 × 27,9 cm
	ohne Tischständer	126,2 × 82,9 × 11,9 cm	112,0 × 74,2 × 11,5 cm	98,6 × 64,6 × 11,0 cm
Gewicht (ca.)	mit Tischständer	39,5 kg	31,0 kg	23,0 kg
	ohne Tischständer	33,0 kg	26,5 kg	19,5 kg
Mitgeliefertes Zubehör		Siehe „Vorbereitungen“ auf Seite 4.		
Sonderzubehör		Siehe „Montieren des Zubehörs (Wandhalterung)“ auf Seite 53.		

* Die angegebene Leistungsaufnahme im Standby-Betrieb wird erreicht, nachdem das Fernsehgerät die notwendigen internen Prozesse abgeschlossen hat.

Referenztable für PC-Eingangssignale für PC

Auflösung			Zeilenfrequenz (kHz)	Bildfrequenz (Hz)	Standard
Signale	Horizontal (Pixel)	× Vertikal (Zeile)			
VGA	640	× 480	31,5	60	VGA
	640	× 480	37,5	75	VESA
	720	× 400	31,5	70	VGA-T
SVGA	800	× 600	37,9	60	VESA Richtlinien
	800	× 600	46,9	75	VESA
XGA	1024	× 768	48,4	60	VESA Richtlinien
	1024	× 768	56,5	70	VESA
	1024	× 768	60,0	75	VESA
WXGA	1280	× 768	47,4	60	VESA
	1280	× 768	47,8	60	VESA
	1280	× 768	60,3	75	
	1360	× 768	47,7	60	VESA
SXGA	1280	× 1024	64,0	60	VESA

- Der PC-Eingang dieses Fernsehgeräts unterstützt kein Sync-Signal auf Grün und kein Composite Sync.
- Der PC-Eingang dieses Fernsehgeräts unterstützt keine Interlaced-Signale.
- Der PC-Eingang dieses Fernsehgeräts unterstützt die in der o.g. Tabelle aufgeführten Signale mit 60 Hz Bildfrequenz.

Referenztable für PC-Eingangssignale für HDMI IN 1, 2, 3



Auflösung			Zeilenfrequenz (kHz)	Bildfrequenz (Hz)	Standard
Signale	Horizontal (Pixel)	× Vertikal (Zeile)			
VGA	640	× 480	31,5	60	VGA
SVGA	800	× 600	37,9	60	VESA Richtlinien
XGA	1024	× 768	48,4	60	VESA Richtlinien
WXGA	1280	× 768	47,4	60	VESA
WXGA	1280	× 768	47,8	60	VESA
SXGA	1280	× 1024	64,0	60	VESA

Störungsbehebung

Überprüfen Sie, ob die Standby-Anzeige  rot blinkt.









Wenn die Anzeige blinkt

Die Selbstdiagnosefunktion wurde aktiviert.

- 1 Zählen Sie, wie oft die Standby-Anzeige  zwischen jeder 2-sekündigen Pause blinkt.
Beispiel: Die Anzeige blinkt dreimal, dann folgt eine 2-sekündige Pause, nach der die Anzeige wieder dreimal blinkt, usw.
- 2 Schalten Sie das Fernsehgerät mit  am Fernsehgerät (oben) aus, trennen Sie das Netzkabel vom Gerät und teilen Sie Ihrem Händler oder dem Sony-Kundendienst mit, wie die Anzeige blinkt (Anzahl der Blinkzeichen).

Wenn die Anzeige nicht blinkt

- 1 Sehen Sie in den folgenden Tabellen nach.
- 2 Wenn sich das Problem mit den aufgeführten Maßnahmen nicht beheben lässt, lassen Sie das Fernsehgerät von qualifiziertem Kundendienstpersonal überprüfen.

Symptom	Erklärung/Abhilfe
Bild	
Kein Bild (Bildschirm ist dunkel) und kein Ton	<ul style="list-style-type: none">• Prüfen Sie die Antennen- oder Kabelverbindung.• Schließen Sie das Fernsehgerät an die Netzsteckdose an und drücken Sie  am Fernsehgerät (oben).• Wenn die Standby-Anzeige  rot leuchtet, drücken Sie .
Kein Bild oder Menü von einem über Scart-Buchse angeschlossenen Gerät	<ul style="list-style-type: none">• Drücken Sie /, um die Liste der angeschlossenen Geräte aufzurufen, und wählen Sie dann den gewünschten Eingang.• Überprüfen Sie die Verbindung zwischen dem angeschlossenen Gerät und dem Fernsehgerät.
Doppelbilder bzw. Nachbilder treten auf (nur im Analogmodus)	<ul style="list-style-type: none">• Prüfen Sie die Antennen- oder Kabelverbindung.• Überprüfen Sie Aufstellort und Ausrichtung der Antenne.
Auf dem Bildschirm erscheint nur Schnee und Störgeräusche (nur im Analogmodus)	<ul style="list-style-type: none">• Überprüfen Sie, ob die Antenne defekt oder abgeknickt ist.• Überprüfen Sie, ob die Lebensdauer der Antenne (drei bis fünf Jahre im normalen Betrieb, ein bis zwei Jahre in Meeresnähe) abgelaufen ist.
Bildrauschen oder andere Störgeräusche beim Anzeigen eines Fernsehkanals (nur im Analogmodus)	<ul style="list-style-type: none">• Stellen Sie „AFT“ (Automatische Feinabstimmung) ein, um das Bild mit besserer Bildqualität zu empfangen (Seite 48).
Auf dem Bildschirm sind einige winzige schwarze und/oder helle Punkte zu sehen	<ul style="list-style-type: none">• Das Bild auf dem Display besteht aus Pixeln (Bildpunkten). Winzige schwarze Punkte und/oder helle Lichtpunkte (Pixel) auf dem Bildschirm stellen keine Fehlfunktion dar.
Bei Fernsehsendungen fehlen die Farben im Bild	<ul style="list-style-type: none">• Wählen Sie „Normwerte“ (Seite 38).
Beim Anzeigen eines Signals von den Buchsen  /  COMPONENT IN fehlen die Farben oder werden verfälscht angezeigt	<ul style="list-style-type: none">• Überprüfen Sie die Verbindung der Buchsen / COMPONENT IN und überprüfen Sie, ob die Stecker fest in den Buchsen sitzen.

Symptom	Erklärung/Abhilfe
Bild friert ein oder stockt	<ul style="list-style-type: none"> • Überprüfen Sie die Signalstärke (Seite 51). Wenn die Signalleiste rot (kein Signal) oder bernsteinfarben (schwaches Signal) leuchtet, überprüfen Sie die Antennen-/Kabelverbindung. • Trennen Sie die Verbindung des angeschlossenen USB-Geräts. Es kann beschädigt sein oder wird möglicherweise von dem Fernsehgerät nicht unterstützt. Aktualisierte Informationen zu kompatiblen USB-Geräten finden Sie auf dieser Website: http://support.sony-europe.com/TV/compatibility/
Ton	
Es ist kein Ton zu hören, aber das Bild ist gut	<ul style="list-style-type: none"> • Drücken Sie \triangleleft +/- oder \boxtimes (Stummschalten). • Überprüfen Sie, ob „Lautsprecher“ auf „TV-Lautsprecher“ gesetzt ist (Seite 45). • Wenn Sie einen HDMI-Eingang mit Super Audio CD oder DVD-Audio verwenden, kann DIGITAL AUDIO OUT (OPTICAL) keine Audiosignale ausgeben.
Zwischen DIGITAL MEDIA PORT-Eingangssignalen und Eingangssignalen vom Fernsehgerät oder anderen Geräten besteht ein erheblicher Unterschied hinsichtlich des ausgegebenen Lautstärkepegels	<ul style="list-style-type: none"> • Stellen Sie die Option „Lautstärkeversatz“ im Menü „Ton“ ein (Seite 39).
Ergebnisse der Verbindungsdiagnose	
„Verbindung erfolgreich.“ wird nicht angezeigt	<p>Überprüfen der Verbindungen</p> <ul style="list-style-type: none"> • Verwenden Sie als LAN-Kabel ein ungekreuztes Kabel. • Überprüfen Sie, ob das Kabel fest angeschlossen ist. • Überprüfen Sie die Verbindung zwischen dem Fernsehgerät und dem Breitbandrouter. <p>Überprüfen der Einstellungen</p> <ul style="list-style-type: none"> • Ändern Sie die gegebenenfalls die IP-Adresse für den DNS-Server (siehe „Überprüfen der Netzwerkverbindung“ auf Seite 35) unter Beachtung der folgenden Hinweise. <ul style="list-style-type: none"> – Wenden Sie sich an Ihren Internet Service Provider. – Geben Sie die IP-Adresse des Routers an, wenn Sie die DNS-Serveradresse des Internet Service Providers nicht wissen.
HOME-Netzwerk	
Der Server wird nicht gefunden, eine Liste kann nicht abgerufen werden und die Wiedergabe ist nicht möglich	<ul style="list-style-type: none"> • Schalten Sie das Fernsehgerät aus und wieder ein, indem Sie \odot am Fernsehgerät drücken, wenn Sie die Servereinstellungen geändert haben. • Führen Sie „Serverdiagnose“ aus (Seite 36). <p>Wenn ein PC als Server verwendet wird</p> <ul style="list-style-type: none"> • Überprüfen Sie, ob der PC eingeschaltet ist. Schalten Sie während des Zugriffs den PC nicht aus. • Wenn auf dem Server Sicherheitssoftware installiert ist, müssen Sie in der Software den Zugriff von externen Geräten aktivieren. Näheres dazu finden Sie im Handbuch zur jeweiligen Sicherheitssoftware. • Der PC ist möglicherweise ausgelastet oder die Serveranwendung läuft nicht mehr stabil. Versuchen Sie Folgendes: <ul style="list-style-type: none"> – Stoppen Sie die Serveranwendung und starten Sie sie neu. – Starten Sie den PC neu. – Verringern Sie die Anzahl an Anwendungen, die auf dem PC ausgeführt werden. – Verringern Sie den Umfang der Inhalte.

Symptom	Erklärung/Abhilfe
Änderungen auf dem Server werden nicht übernommen oder die angezeigten Inhalte stimmen nicht mit den Inhalten auf dem Server überein	<ul style="list-style-type: none"> • Wenn auf dem Server Inhalte hinzugefügt und/oder gelöscht wurden, werden solche Änderungen manchmal nicht in die Anzeige am Fernsehgerät übernommen. Wechseln Sie in diesem Fall um eine Ebene nach oben und versuchen Sie erneut, den Ordner oder Server aufzurufen.
Foto- und/oder Musikdateien bzw. Symbole werden nicht angezeigt	<p>Überprüfen der Voraussetzungen</p> <ul style="list-style-type: none"> • Überprüfen Sie, ob das angeschlossene Gerät DLNA unterstützt. • Der Betrieb kann nicht bei allen Servern garantiert werden. Die ausführbaren Funktionen hängen zudem vom Server und den jeweiligen Inhalten ab. • Schalten Sie das angeschlossene Gerät ein. <p>Überprüfen der Verbindungen</p> <ul style="list-style-type: none"> • Überprüfen Sie, ob das LAN-Kabel und/oder Netzkabel des Servers angeschlossen ist. <p>Überprüfen der Einstellungen</p> <ul style="list-style-type: none"> • Überprüfen Sie, ob das angeschlossene Gerät unter „Server-Anzeigeeinstellungen“ registriert ist (Seite 36). • Überprüfen Sie, ob der Server richtig konfiguriert ist. • Überprüfen Sie, ob das ausgewählte Gerät mit dem Netzwerk verbunden ist und ob darauf zugegriffen werden kann. • Wenn „IP-Adresseinstellungen“ in „Netzwerk“ unter „Netzwerkeinstellungen“ auf „DHCP (DNS automatisch)“ oder „DHCP (DNS manuell)“ gesetzt ist, kann es länger dauern, bis ein Gerät erkannt wird, als dies ohne DHCP-Server der Fall wäre. Führen Sie „Serverdiagnose“ aus (Seite 36).
Das Fernsehgerät wird von einem Renderer-kompatiblen Gerät (Controller) nicht gefunden	<p>Überprüfen der Verbindungen</p> <ul style="list-style-type: none"> • Überprüfen Sie, ob das LAN-Kabel und/oder Netzkabel des Servers angeschlossen ist. <p>Überprüfen der Einstellungen</p> <ul style="list-style-type: none"> • Überprüfen Sie, ob „Renderer-Funktion“ aktiviert ist (Seite 52). • Überprüfen Sie, ob das angeschlossene Gerät unter „Renderer-Zugriffskontrolle“ registriert ist (Seite 52).
Kanäle/Sender	
Der gewünschte Sender kann nicht ausgewählt werden	<ul style="list-style-type: none"> • Schalten Sie zwischen Digital- und Analogmodus um, und wählen Sie den gewünschten digitalen oder analogen Sender aus.
Bei manchen Sendern erscheint kein Bild	<ul style="list-style-type: none"> • Es handelt sich um einen verschlüsselten Kanal bzw. einen Pay-TV-Sender. Abonnieren Sie den Pay-TV-Service. • Der Kanal wird nur für Datenübermittlung genutzt (kein Bild, kein Ton). • Fragen Sie beim Programmanbieter direkt nach.
Digitalkanäle werden nicht angezeigt	<ul style="list-style-type: none"> • Fragen Sie einen örtlichen Fachmann, ob in ihrer Gegend digital ausgestrahlte Sender empfangen werden können. • Besorgen Sie sich eine Antenne mit höherer Verstärkungsleistung.
Allgemeines	
Bild- und/oder Tonstörungen	<ul style="list-style-type: none"> • Halten Sie das Fernsehgerät fern von Quellen elektrischer Störfelder wie beispielsweise Autos, Motorräder, Föhne und optische Geräte. • Lassen Sie beim Aufstellen angeschlossener Geräte etwas Platz zwischen dem Gerät und dem Fernsehgerät. • Prüfen Sie die Antennen- oder Kabelverbindung. • Verlegen Sie das Antennen- bzw. Kabelfernsehkabel nicht neben anderen Verbindungskabeln.
Das Fernsehgerät schaltet sich automatisch aus (wechselt in den Standby-Betrieb)	<ul style="list-style-type: none"> • Prüfen Sie, ob der „Abschalttimer“ aktiviert ist, oder überprüfen Sie die Einstellung „Dauer“ der „Einschalttimer-Einstellungen“ (Seite 42). • Wenn im Fernsehmodus 10 Minuten lang kein Signal empfangen und keine Taste gedrückt wird, schaltet das Fernsehgerät automatisch in den Standby-Betrieb.
Das Fernsehgerät schaltet sich automatisch ein	<ul style="list-style-type: none"> • Prüfen Sie, ob der „Einschalttimer“ aktiviert ist (Seite 42).

Symptom	Erklärung/Abhilfe
Einige Eingangsquellen lassen sich nicht auswählen	<ul style="list-style-type: none"> • Wählen Sie „AV-Einstellungen“ und deaktivieren Sie die Einstellung „Auslassen“ für die Eingangsquelle (Seite 44).
Die Fernbedienung funktioniert nicht	<ul style="list-style-type: none"> • Tauschen Sie die Batterien aus.
Ein Sender kann der Favoritenliste nicht hinzugefügt werden	<ul style="list-style-type: none"> • Bis zu 999 Sender können in der Favoritenliste gespeichert werden.
Im GUIDE Plus+-System ist die Liste der Sendungen leer	<ul style="list-style-type: none"> • Prüfen Sie die Antennen- oder Kabelverbindung. • Die Verkabelung und die Einstellungen sind in Ordnung, aber das GUIDE Plus+-System war nicht lange genug aktiviert, um die Liste der Sendungen zu empfangen. Lassen Sie das Fernsehgerät über Nacht im „STANDBY“-Betrieb (24 Stunden) oder verwenden Sie „Manueller Download“ (Seite 21). • In Ihrem Land/Ihrer Region steht das GUIDE Plus+-System noch nicht zur Verfügung. Schlagen Sie in der Liste der Länder nach, ob das System in Ihrer Region zur Verfügung steht. (http://www.europe.guideplus.com/)
Ein HDMI-Gerät wird in der „HDMI-Geräteliste“ nicht angezeigt	<ul style="list-style-type: none"> • Überprüfen Sie, ob Ihr Gerät mit der „Steuerung für HDMI“ kompatibel ist.
Nicht alle Sender wurden eingestellt	<ul style="list-style-type: none"> • Suchen Sie auf der Support-Website Informationen zu den Kabelbetreibern. http://support.sony-europe.com/TV/DVBC/
Sie können unter „Steuerung für HDMI“ nicht „Aus“ auswählen	<ul style="list-style-type: none"> • Wenn mit der „Steuerung für HDMI“ kompatible Audio-Geräte an das Fernsehgerät angeschlossen sind, können Sie in diesem Menü „Aus“ nicht auswählen. Wenn Sie die Audioausgabe auf die TV-Lautsprecher umschalten möchten, wählen Sie „TV-Lautsprecher“ im Menü „Lautsprecher“ (Seite 45).

Introduction

Sony vous remercie d'avoir choisi ce téléviseur.

Avant de l'utiliser, nous vous invitons à lire attentivement ce manuel et à le conserver pour vous y référer ultérieurement.

Le fabricant de ce produit est Sony Corporation, 1-7-1 Konan Minato-ku Tokyo, 108-0075 Japon. Le représentant autorisé pour les questions de compatibilité électromagnétique (EMC) et la sécurité des produits est Sony Deutschland GmbH, Hedelfinger Strasse 61, 70327 Stuttgart, Allemagne. Pour toute question relative au SAV ou à la garantie, merci de bien vouloir vous référer aux coordonnées contenues dans les documents relatifs au SAV ou la garantie.

Mode d'emploi du Téléviseur numérique

- Les fonctions du Téléviseur numérique (**DVB**) ne sont opérationnelles que dans les pays ou les zones assurant la diffusion des signaux numériques terrestres DVB-T (MPEG2 et MPEG4 AVC) ou dans les pays ou les zones couverts par un service de diffusion par câble DVB-C (MPEG2 et MPEG4 AVC) compatible. Vérifiez auprès de votre revendeur local que votre zone de résidence permet la réception du signal DVB-T ou renseignez-vous auprès de votre câblo-opérateur pour être sûr de la compatibilité du service DVB-C avec ce téléviseur.
- Il est possible que celui-ci vous facture des frais supplémentaires pour ce service et qu'il vous faille accepter ses conditions générales pour cette prestation.
- Bien que ce téléviseur soit conforme aux spécifications DVB-T et DVB-C, sa compatibilité avec les futurs programmes numériques terrestres DVB-T et par le câble DVB-C ne peut en aucun cas être garantie.
- Certaines fonctions du Téléviseur numérique peuvent ne pas être disponibles dans tous les pays/régions et le service câblé DVB-C peut ne pas s'avérer totalement opérationnel avec tous les opérateurs.
- Pour plus d'informations sur le service DVB-C, consultez notre site d'assistance pour le câble à l'adresse suivante : <http://support.sony-europe.com/TV/DVBC/>

Informations sur les marques commerciales

- DVB** est une marque déposée du projet DVB.
- DLNA et DLNA CERTIFIED sont des marques commerciales et/ou des marques de service de Digital Living Network Alliance.
- GUIDE Plus+ est (1) une marque déposée ou une marque de, (2) fabriquée sous licence de et (3) l'objet de divers brevets internationaux et de dépôts de brevets sous licence ou propriétés de, Gemstar-TV Guide International, Inc. et/ou d'une de ses sociétés affiliées.
- GEMSTAR-TV GUIDE INTERNATIONAL, INC. ET/OU SES FILIALES NE SONT RESPONSABLES EN AUCUNE MANIERE DE L'EXACTITUDE DES INFORMATIONS RELATIVES AUX PROGRAMMES DE TELEVISION FOURNIES DANS LE SYSTEME GUIDE PLUS+. EN AUCUN CAS, GEMSTAR-TV GUIDE INTERNATIONAL, INC. ET/OU SES FILIALES NE PEUVENT ETRE TENUES RESPONSABLES POUR UNE PERTE DE BENEFICES, D'ACTIVITES COMMERCIALES OU D'AUCUNE SORTE DE PREJUDICES OU DE CONSEQUENCES, DIRECTS OU INDIRECTS, EN RELATION AVEC LA FOURNITURE OU L'UTILISATION DE QUELQUE INFORMATION QUE CE SOIT, EQUIPEMENT OU SERVICE DU SYSTEME GUIDE PLUS+.
- Fabriqué sous licence de Dolby Laboratories. Le terme Dolby et le sigle double D sont des marques commerciales de Dolby Laboratories.
- HDMI, le logo HDMI et High-Definition Multimedia Interface sont des marques ou des marques déposées de HDMI Licensing, LLC.
- « BRAVIA » et BRAVIA sont des marques commerciales de Sony Corporation.
- « XMB » et « xross media bar » sont des marques commerciales de Sony Corporation et Sony Computer Entertainment Inc.
- Dans le nom du modèle du téléviseur, « xx » correspond au numéro à deux chiffres associé à la variation d'intensité de couleur.



Table des matières

Guide de démarrage	4
Consignes de sécurité	9
Précautions	11
Touches et témoins du téléviseur et de la télécommande	12
Regarder la télévision	
Regarder la télévision	16
Utilisation du système GUIDE Plus+™ et de l'EPG numérique DVB	19
Utilisation de la liste des chaînes numériques favorites DVB	23
Utilisation d'un appareil optionnel	
Schéma de raccordement	24
Affichage d'images provenant d'un appareil raccordé	27
Lecture de photo/musique via USB	28
Utilisation de la fonction BRAVIA Sync avec la commande pour HDMI	31
Utilisation des fonctions réseau	
Raccordement du téléviseur au réseau	33
Lecture de photos/fichiers audio via le réseau	33
Vérification de la connexion réseau	35
Réglage des paramètres d'affichage des serveurs	36
Utilisation des fonctions du MENU	
Navigation dans le menu Accueil du téléviseur (XMB™)	37
Réglages	38
Informations complémentaires	
Installation des accessoires (Support de fixation murale)	52
Spécifications	54
Dépannage	56

DVB : pour les chaînes numériques uniquement

 Avant d'utiliser le téléviseur, lisez attentivement la section « Consignes de sécurité » de ce manuel.
Conservez ce manuel pour toute référence ultérieure.

Guide de démarrage

Avant d'utiliser l'appareil

Pour vérifier les accessoires

Cordon d'alimentation (type C) (1)



- Utilisez ce cordon d'alimentation si vous utilisez cet appareil en dehors du Royaume-Uni.

Cordon d'alimentation (type BF) (1)

(KDL-52W47xx/KDL-46W47xx/
KDL-40W47xx uniquement)



- Utilisez ce cordon d'alimentation si vous utilisez le téléviseur au Royaume-Uni.

Télécommande RM-ED011 (1)

Piles AA (type R6) (2)

Pied (1) et vis pour le pied (4)
(KDL-46W47xx/KDL-40W47xx/
KDL-46W4500/KDL-40W4500 seulement)

Pour insérer les piles dans la télécommande

Appuyez sur le couvercle du compartiment des piles tout en le soulevant pour l'ouvrir.

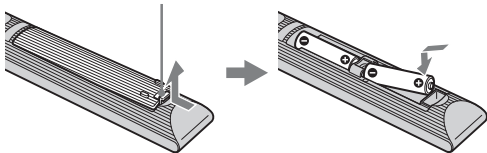

- Respectez les polarités lors de l'insertion de piles.
- Ne mélangez pas des piles de types différents, ni des piles usagées avec des piles neuves.
- Respectez l'environnement lorsque vous jetez les piles. L'élimination des piles peut être réglementée dans certaines régions. Consultez les autorités locales.
- Manipulez la télécommande avec soin. Ne la laissez pas tomber, ne la piétinez pas et ne renversez aucun liquide sur celle-ci.
- Ne placez pas la télécommande à proximité d'une source de chaleur, dans un endroit exposé à la lumière directe du soleil ou dans une pièce humide.

1 : Fixation du pied (pour KDL-46W47xx/ KDL-40W47xx/ KDL-46W4500/ KDL-40W4500)

- 1 Ouvrez le carton et sortez-en le pied et les vis.
- 2 Placez le téléviseur sur son pied en veillant à ne pas trébucher sur les câbles.

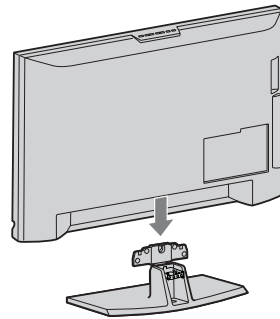

- 3 Fixez le téléviseur au pied à l'aide des vis fournies et en respectant les flèches ↕ pour guider les vis dans les orifices.

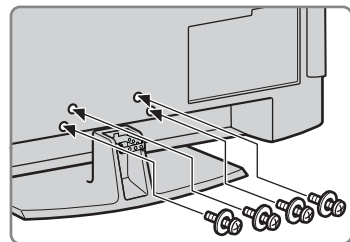

- Si vous utilisez un tournevis électrique, réglez son couple sur 1,5 N·m { 15 kgf·cm } environ.

2 : Raccordement d'une antenne/d'un décodeur/d'un graveur (notamment un graveur de DVD)

Raccordement d'un décodeur/graveur (de DVD, par exemple) avec le câble PériTel

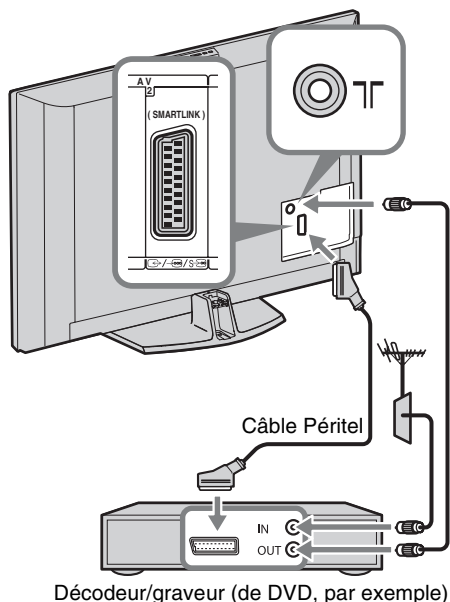

Raccordement d'un décodeur/graveur (de DVD, par exemple) avec le câble HDMI

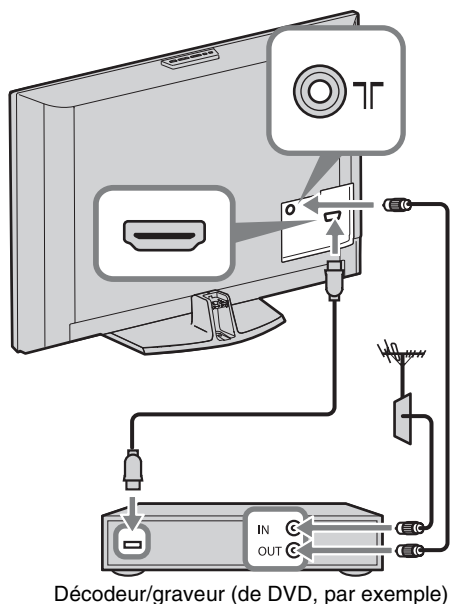

3 : Protection du téléviseur contre les chutes

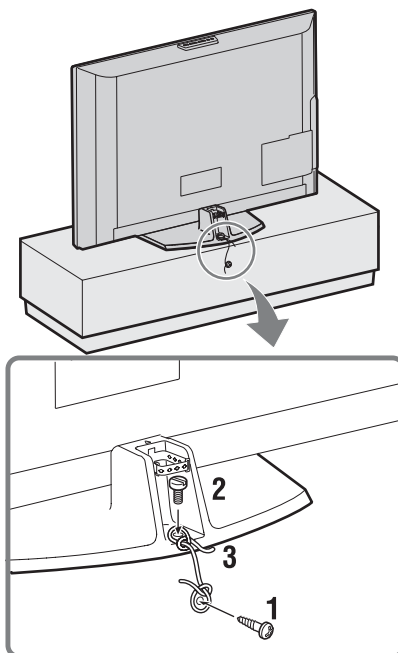

- 1 Fixez une vis à bois (4 mm de diamètre, non fournie) sur le meuble du téléviseur.
- 2 Fixez une vis à métaux (M6 × 12, non fournie) dans l'orifice du téléviseur.
- 3 Reliez la vis à bois et la vis à métaux à l'aide d'un lien résistant.

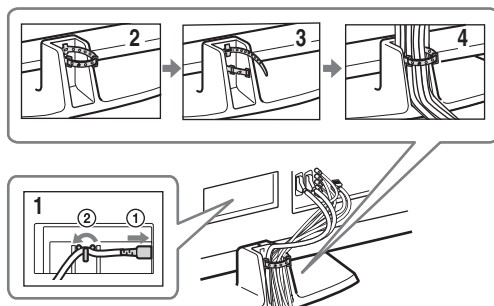

4 : Rangement des câbles



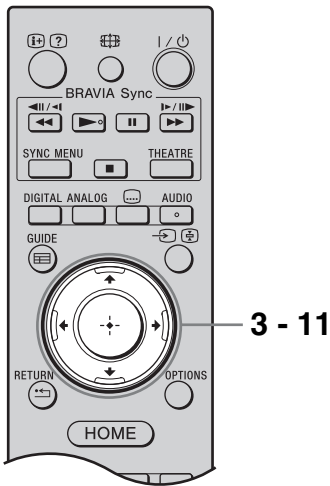
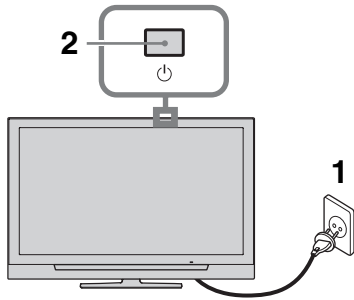

- Ne rangez pas le cordon d'alimentation avec les autres câbles.

5 : Premiers réglages



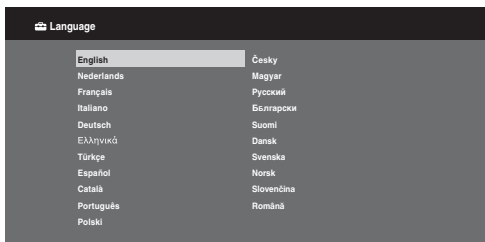

- 1 Raccordez le téléviseur à votre prise secteur (220-240 V CA, 50 Hz).
- 2 Appuyez sur la touche  du téléviseur. La première fois que vous mettez sous tension le téléviseur, le menu langue apparaît sur l'écran.
- 3 Appuyez sur  pour sélectionner votre langue dans l'écran du menu, puis appuyez sur .

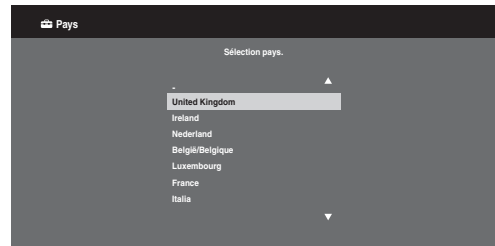

- 4 Appuyez sur  pour sélectionner le pays dans lequel vous vous servez du téléviseur, puis sur .





Si le pays où vous souhaitez utiliser le téléviseur ne figure pas dans la liste, sélectionnez « - » plutôt qu'un pays.

- 5 Appuyez sur  pour sélectionner le type de situation dans lequel vous vous servez du téléviseur, puis sur .



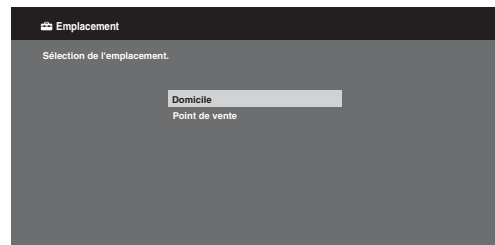

- Sélectionnez « Domicile » pour optimiser les réglages du téléviseur lorsque vous l'utilisez à votre domicile.

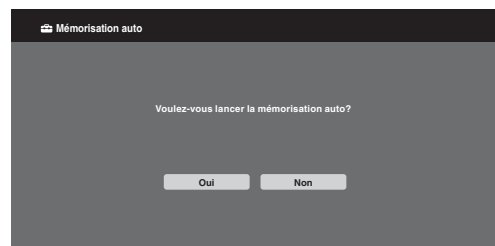

- 6 Sélectionnez « Oui » et appuyez sur .



- 7 Appuyez sur  pour sélectionner « Antenne » ou « Câble », puis sur .

La sélection de « Câble » permet d'afficher l'écran de sélection du type de recherche. Voir la section « Pour procéder à la mémorisation automatique du téléviseur avec une liaison Câble » (page 7).

Le téléviseur commence à rechercher toutes les chaînes numériques disponibles, puis toutes les chaînes analogiques. Cette opération peut prendre un certain temps. N'appuyez sur aucune touche du téléviseur ou de la télécommande pendant son exécution.

Si un message s'affiche pour vous demander de vérifier le raccordement de l'antenne

Aucune chaîne numérique ni analogique n'est détectée. Vérifiez tous les raccordements de l'antenne/des câbles et appuyez sur \oplus pour relancer la mémorisation automatique.

- 8** Lorsque le menu « Ordre des chaînes » apparaît à l'écran, suivez les instructions fournies à la section « Ordre des chaînes » (page 46).

Si vous ne souhaitez pas modifier l'ordre dans lequel les chaînes analogiques sont mémorisées sur le téléviseur, appuyez sur la touche \leftarrow RETURN pour revenir à l'étape 9.

9

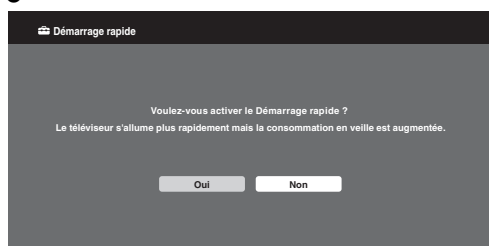

Pour plus de détails, voir page 40.

10



Pour plus de détails, voir page 31. Après cette étape, l'écran de réglage GUIDE Plus+ s'affiche uniquement si GUIDE Plus+ est disponible.

- 11** Appuyez sur \oplus .

Le téléviseur a maintenant réglé toutes les chaînes disponibles.



- Lorsque le téléviseur ne reçoit pas une chaîne numérique ou lors de la sélection d'un pays n'assurant pas la diffusion des chaînes numériques à l'étape 4, le réglage de l'heure doit être effectué après l'étape 8.

Pour procéder à la mémorisation automatique du téléviseur avec une liaison Câble

- 1** Appuyez sur \oplus .
- 2** Appuyez sur \updownarrow pour sélectionner « Recherche rapide » ou « Recherche complète », puis appuyez sur \oplus .

« Recherche rapide »: les chaînes sont réglées en fonction des informations du câblo-opérateur intégrées au signal de diffusion.

Le réglage « Auto » est recommandé pour les options « Fréquence », « Identification de réseau » et « Débit symbole » car il favorise le réglage rapide du téléviseur lorsque cette fonction est prise en charge par le câblo-opérateur.

Si la fonction « Recherche rapide » n'aboutit pas, utilisez la méthode « Recherche complète » décrite ci-dessous.

« Recherche complète »: toutes les chaînes disponibles sont réglées et mémorisées sur le téléviseur. Cette opération peut prendre un certain temps. Elle est toutefois recommandée lorsque la fonction « Recherche rapide » n'est pas prise en charge par le câblo-opérateur. Pour plus d'informations sur les câblo-opérateurs assurant une prise en charge, consultez notre site d'assistance Internet : <http://support.sony-europe.com/TV/DVBC/>

- 3** Appuyez sur \downarrow pour sélectionner « Démarrer », puis appuyez sur \oplus .

Le téléviseur commence à rechercher les chaînes. N'appuyez sur aucune touche du téléviseur ou de la télécommande.



- Certains câblo-opérateurs ne prennent pas en charge la fonction « Recherche rapide ». Si aucune chaîne n'est détectée à l'aide de la « Recherche rapide », effectuez la « Recherche complète ».

Pour configurer le système GUIDE Plus+ (uniquement si le système GUIDE Plus+ est disponible)*

* Condition pour configurer cette fonction :

- être au Royaume-Uni, en Italie, en Allemagne ou en Espagne.
- pouvoir recevoir la télévision numérique.
- lorsque « Antenne » est sélectionné à l'étape 7 de « 5 : Premiers réglages ».

- 1** Entrez le code postal de la région dans laquelle vous vous trouvez à l'aide des touches $\uparrow/\downarrow/\leftarrow/\rightarrow/+$.



- Si le code postal comprend moins de sept chiffres, saisissez-les de gauche à droite.

- 2** Sélectionnez la langue de GUIDE Plus+.

Cette étape est ignorée si une des langues suivantes est sélectionnée à l'étape 3 de « 5 : Premiers réglages ».

« English », « Deutsch », « Español », « Italiano », « Français » ou « Nederlands »

- 3** Téléchargement des données GUIDE Plus+.

Le téléchargement initial peut prendre un certain temps. N'appuyez sur aucune touche du téléviseur ou de la télécommande pendant son exécution. Une fois que vous avez reçu le premier téléchargement des données de liste du téléviseur, les téléchargements suivants s'effectuent automatiquement.

Réglage de l'angle de visualisation du téléviseur

Ce téléviseur peut être réglé dans les angles indiqués ci-dessous.

Réglage de l'angle gauche et droit (pivotement)

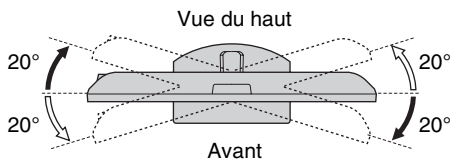

- Lorsque vous réglez l'angle, maintenez le pied de table du téléviseur d'une main pour éviter que le téléviseur glisse ou tombe.

Démontage du pied de table du téléviseur



- Retirez les vis du téléviseur \uparrow dans le sens des flèches.
- Aucun motif ne justifie le démontage du pied de table du téléviseur, à l'exception de ceux énumérés ci-dessous.
 - Pour fixer le téléviseur au mur.
 - Pour placer le téléviseur dans son carton au moment de l'achat (KDL-46W47xx/KDL-40W47xx/KDL-46W4500/KDL-40W4500 uniquement).

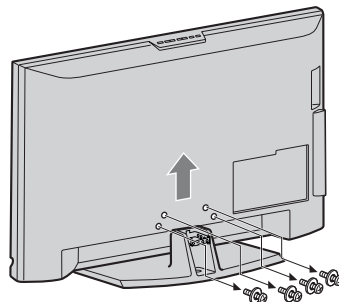

Consignes de sécurité

Installation/Mise en place

Installez et utilisez le téléviseur conformément aux instructions ci-dessous afin d'éviter tout risque d'incendie, d'électrocution ou autre dommage et/ou blessure.

Installation

- Le téléviseur doit être installé à proximité d'une prise de courant aisément accessible.
- Placez le téléviseur sur une surface stable et horizontale.
- L'installation murale du téléviseur doit être confiée à un technicien spécialisé.
- Pour des raisons de sécurité, il est vivement recommandé d'utiliser les accessoires Sony, notamment :
 - Support mural SU-WL500
- Veillez à utiliser les vis fournies avec le support mural lorsque vous attachez les crochets de fixation au téléviseur.

Les vis fournies sont conçues de manière à mesurer de 8 à 12 mm de long par rapport à la surface de fixation du crochet.

Le diamètre et la longueur des vis varient selon le modèle du support mural.

Utiliser d'autres vis que celles fournies peut provoquer des dégâts à l'intérieur du téléviseur, provoquer sa chute, etc.

8mm – 12mm

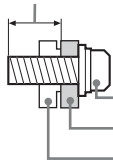

- Vis (fournie avec le support mural)
- Crochet de fixation
- Fixation du crochet à l'arrière du téléviseur

Transport

- Avant de transporter le téléviseur, débranchez tous ses câbles.
- La présence de deux ou trois personnes est nécessaire pour le transport des téléviseurs de grande taille.
- Pour transporter le téléviseur à la main, saisissez-le de la manière illustrée ci-contre. N'exercez aucune pression sur le panneau LCD ni sur le cadre qui entoure l'écran.
- Pour soulever ou déplacer le téléviseur, saisissez-le par sa base.
- Lorsque vous transportez le téléviseur, ne le soumettez pas à des secousses ou des vibrations excessives.
- Lorsque vous transportez le téléviseur pour le porter à réparer ou lorsque vous déménagez, glissez-le dans son emballage et son carton d'origine.

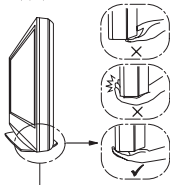
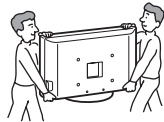

Veillez à soulever le téléviseur en le saisissant par sa base et non par l'avant.

Aération

- Vous ne devez jamais obstruer les orifices d'aération du boîtier ni y introduire un objet quelconque.
- Laissez un espace libre autour du téléviseur, comme indiqué ci-dessous.
- Il est vivement recommandé d'utiliser le support mural Sony pour favoriser la circulation adéquate de l'air.

Installation murale

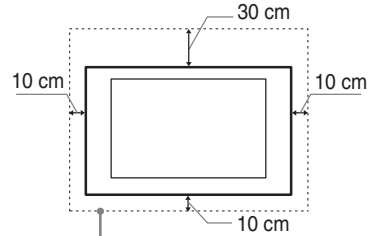

Laissez au moins cet espace libre autour du téléviseur.

Installation sur pied

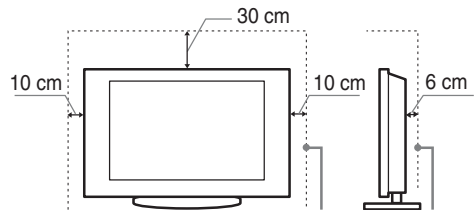

Laissez au moins cet espace libre autour du téléviseur.

- Pour une ventilation correcte, sans accumulation de saletés ni de poussière :
 - Ne placez pas le téléviseur à plat, à l'envers, vers l'arrière ou sur le côté.
 - Ne placez pas le téléviseur sur une étagère, un tapis, un lit ou dans un placard.
 - Ne couvrez pas le téléviseur avec des tissus tels que des rideaux, pas plus qu'avec des journaux, etc.
 - N'installez pas le téléviseur comme illustré ci-dessous.

La circulation de l'air est bloquée.

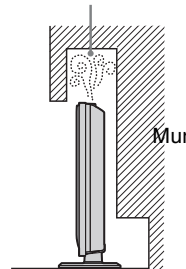

La circulation de l'air est bloquée.

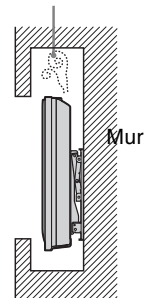

Cordon d'alimentation secteur

Manipulez le cordon et la prise d'alimentation secteur comme indiqué ci-dessous afin d'éviter tout risque d'incendie, d'électrocution ou autre dommage et/ou blessure :

- Utilisez uniquement un cordon d'alimentation Sony et pas d'une autre marque.
- Insérez la fiche à fond dans la prise secteur.
- Utilisez le téléviseur sur une alimentation de 220-240 V CA uniquement.
- Pour votre propre sécurité, assurez-vous que le cordon d'alimentation secteur est débranché lorsque vous réalisez des branchements et veillez à ne pas trébucher dans les câbles.
- Avant d'effectuer tout type d'intervention ou de déplacer le téléviseur, débranchez le cordon d'alimentation secteur de la prise de courant.
- Eloignez le cordon d'alimentation secteur des sources de chaleur.
- Débranchez la fiche du cordon d'alimentation secteur et nettoyez-la régulièrement. Si la fiche accumule de la poussière ou est exposée à l'humidité, son isolation peut se détériorer et un incendie se déclarer.

Remarques

- N'utilisez pas le cordon d'alimentation fourni avec un autre appareil.
- Ne pliez pas et ne tordez pas exagérément le cordon d'alimentation secteur. Cela pourrait mettre à nu ou rompre les fils conducteurs.
- Ne modifiez pas le cordon d'alimentation secteur.
- Ne posez jamais d'objet lourd sur le cordon d'alimentation secteur.
- Ne tirez jamais sur le cordon d'alimentation secteur proprement dit pour le débrancher.
- Veillez à ne pas brancher un trop grand nombre d'appareils sur la même prise de courant.
- Pour la prise de courant, n'utilisez pas une prise de mauvaise qualité.

Ce qu'il ne faut pas faire

N'installez/n'utilisez pas le téléviseur dans des lieux, environnements ou situations comparables à ceux répertoriés ci-dessous car sinon, il risque de ne pas fonctionner correctement ou de provoquer un incendie, une électrocution, d'autres dommages et/ou des blessures.

Lieu :

A l'extérieur (en plein soleil), au bord de la mer, sur un bateau ou voilier, à l'intérieur d'un véhicule, dans des établissements hospitaliers, des sites instables, exposés à la pluie, l'humidité ou à la fumée.

Environnement :

Endroits excessivement chauds, humides ou poussiéreux, accessibles aux insectes, soumis à des vibrations mécaniques, à proximité d'objets inflammables (bougies, etc.).
Le téléviseur ne doit être exposé à aucune forme d'écoulement ou d'éclaboussure. C'est pourquoi, aucun objet rempli d'un liquide quelconque, comme un vase, ne doit être placé sur le téléviseur.

Situation :

N'utilisez pas le téléviseur avec les mains mouillées, sans son boîtier ou avec des accessoires non recommandés par le fabricant. En cas d'orage, débranchez le téléviseur de la prise secteur et de la prise d'antenne.

Eclats et projections d'objets :

- Ne projetez aucun objet en direction du téléviseur. Le verre de l'écran pourrait être brisé lors de l'impact et provoquer des blessures graves.
- Si la surface de l'écran se fendille, ne touchez pas le téléviseur avant d'avoir débranché le cordon d'alimentation secteur. Le non-respect de cette consigne peut entraîner un risque d'électrocution.

Au repos

- Si vous envisagez de ne pas utiliser le téléviseur pendant plusieurs jours, il est conseillé de le débrancher de l'alimentation secteur pour des raisons de sécurité et de protection de l'environnement.
- Le téléviseur étant toujours sous tension lorsqu'il est simplement éteint, débranchez la fiche d'alimentation secteur de la prise de courant pour le mettre complètement hors tension.
- Toutefois, certains téléviseurs possèdent des fonctionnalités dont le bon fonctionnement peut exiger que l'appareil demeure sous tension lorsqu'il est en mode de veille.

Avec les enfants

- Ne laissez pas les enfants grimper sur le téléviseur.
- Conservez les petits accessoires hors de la portée des enfants pour éviter tout risque d'ingestion accidentelle.

Si vous rencontrez les problèmes suivants...

Eteignez le téléviseur et débranchez immédiatement le cordon d'alimentation de la prise secteur si l'un des problèmes suivants devait survenir.

Contactez votre revendeur ou le centre de service après-vente Sony pour faire contrôler votre téléviseur par un technicien spécialisé.

Si :

- Le cordon d'alimentation secteur est endommagé.
- La prise de courant est de mauvaise qualité.
- Le téléviseur est endommagé après avoir subi une chute, un impact ou la projection d'un objet.
- Un objet liquide ou solide a pénétré à l'intérieur des ouvertures du boîtier.

Précautions

Regarder la télévision

- Regarder la télévision dans une pièce modérément éclairée ou peu éclairée ou pendant une période prolongée soumet vos yeux à un effort.
- Si vous utilisez un casque, réglez le volume de façon à éviter un niveau sonore excessif qui pourrait altérer votre capacité auditive.

Ecran LCD

- Bien que l'écran LCD soit fabriqué avec une technologie de haute précision et soit doté d'une définition de pixels effectifs de 99,99 % ou supérieure, il est possible que quelques points noirs ou points lumineux (rouges, bleus ou verts) apparaissent constamment sur l'écran. Ce phénomène est inhérent à la structure de l'écran LCD et n'indique pas un dysfonctionnement.
- N'appuyez pas sur le filtre avant, ne l'éraflez pas et ne placez pas d'objets sur ce téléviseur. L'image pourrait être instable ou l'écran LCD être endommagé.
- Si ce téléviseur est utilisé dans un environnement froid, l'image peut apparaître sale ou sombre. Ce n'est pas le signe d'un dysfonctionnement. Ce phénomène disparaît au fur et à mesure que la température augmente.
- Une image rémanente peut apparaître lorsque des images fixes sont affichées en continu. Elle peut disparaître au bout d'un certain temps.
- L'écran et le boîtier se réchauffent lorsque le téléviseur est en cours d'utilisation. Ceci n'a rien d'anormal.
- L'écran LCD contient une petite quantité de cristaux liquides. Certains tubes fluorescents utilisés dans ce téléviseur contiennent également du mercure. Respectez les réglementations locales en vigueur concernant la mise au rebut de cet équipement.

Traitement et nettoyage du boîtier et de la surface de l'écran du téléviseur

Assurez-vous que le cordon d'alimentation secteur relié au téléviseur est débranché de la prise de courant avant d'entreprendre toute opération de nettoyage.

Pour éviter toute dégradation du matériau ou du revêtement de l'écran, respectez les précautions suivantes.

- Pour ôter la poussière du boîtier ou de la surface de l'écran, frottez délicatement avec un linge doux. En cas de saleté tenace, frottez avec un linge doux légèrement imprégné d'une solution à base de détergent doux dilué.
- N'utilisez jamais aucune éponge abrasive, produit de nettoyage alcalin/acide, poudre à récurer ou solvant volatil, qu'il s'agisse d'alcool, d'essence, de diluant ou d'insecticide. L'utilisation de ces produits ou tout contact prolongé avec des matériaux en caoutchouc ou en vinyle peut endommager la surface de l'écran et le matériau du boîtier.
- Pour une ventilation correcte, nous vous conseillons d'aspirer régulièrement les ouvertures d'aération.
- Si l'angle du téléviseur doit être réglé, déplacez lentement ce dernier pour éviter qu'il ne se désolidarise et tombe de son pied.

Appareils optionnels

Eloigner le téléviseur de tout appareil ou équipement optionnel émettant des rayonnements électromagnétiques. Sinon, l'image pourrait être déformée et/ou un bruit être provoqué.

Mise au rebut du téléviseur



Traitement des appareils électriques et électroniques en fin de vie (Applicable dans les pays de l'Union Européenne et aux autres pays européens disposant de systèmes de collecte sélective)

Ce symbole, apposé sur le produit ou sur son emballage, indique que ce produit ne doit pas être traité avec les déchets ménagers. Il doit être remis à un point de collecte approprié pour le recyclage des équipements électriques et électroniques. En s'assurant que ce produit est bien mis au rebut de manière appropriée, vous aiderez à prévenir les conséquences négatives potentielles pour l'environnement et la santé humaine. Le recyclage des matériaux aidera à préserver les ressources naturelles. Pour des informations détaillées sur le recyclage de ce produit, veuillez contacter le service municipal local, le service chargé du traitement des déchets ménagers ou le magasin où vous avez acheté le produit.



Traitement et élimination des piles usagées (Applicable dans les pays de l'Union Européenne et aux autres pays européens disposant de systèmes de collecte sélective)

Ce symbole, apposé sur les piles ou sur leur emballage, indique que les piles fournies avec ce produit ne doivent pas être traitées avec les déchets ménagers. En s'assurant que ces piles sont bien éliminées de manière appropriée, vous aiderez à prévenir les conséquences négatives potentielles pour l'environnement et la santé humaine. Le recyclage des matériaux aidera à préserver les ressources naturelles. Dans le cas de produits qui, pour des raisons de sécurité, performances ou intégrité des données, nécessitent une connexion permanente à une pile intégrée, le remplacement de celle-ci doit uniquement être assuré par des techniciens spécialisés. Pour s'assurer du traitement adéquat de la pile, le produit en fin de vie doit être remis à un point de collecte approprié pour le recyclage des équipements électriques et électroniques. Pour toutes les autres piles, consultez la section expliquant le retrait de la pile du produit en toute sécurité. Les piles usagées doivent être remises à un point de collecte approprié pour leur recyclage. Pour des informations détaillées sur le recyclage de ce produit ou des piles, veuillez contacter le service municipal local, le service chargé du traitement des déchets ménagers ou le magasin où vous avez acheté le produit.

Touches et témoins du téléviseur et de la télécommande

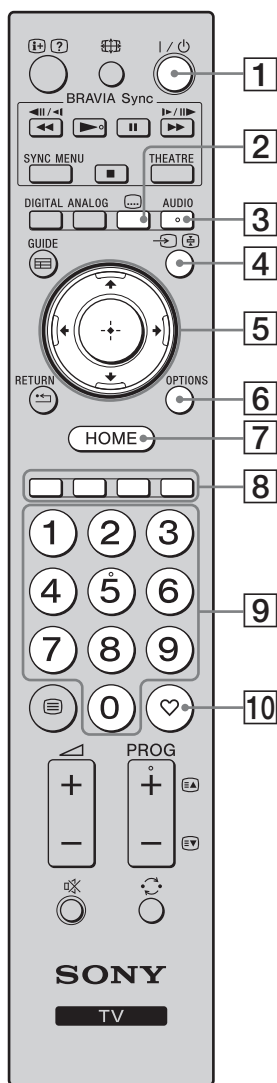

Touche	Description
1 I/⏻ (Veille du téléviseur)	Met le téléviseur sous/hors tension en mode veille.
2 [Sous-titres] (Sous-titres)	Appuyez sur cette touche pour afficher les sous-titres du programme actuel si les chaînes TV diffusent cette information (en mode numérique uniquement) (page 49).
3 AUDIO	En mode analogique : appuyez sur cette touche pour changer le mode Choix Son (page 40). En mode numérique : appuyez sur cette touche pour sélectionner la Langue audio (page 49).
4 [↔/⏪/⏩] (Sélecteur d'entrée/maintien du texte)	En mode TV : permet de sélectionner la source d'entrée à partir de l'appareil raccordé aux prises du téléviseur (page 27). En mode Télétexte (page 17) : maintient l'affichage de la page en cours.
5 [⏪/⏩/⏴/⏵/⏶/⏷/⏸/⏹/⏺]	Appuyez sur ⏪/⏩/⏴/⏵ pour déplacer le curseur à l'écran. Appuyez sur ⏶ pour sélectionner/confirmer l'élément mis en évidence.
6 OPTIONS	Permet d'accéder à différentes options d'affichage et d'effectuer des réglages en fonction de la source d'entrée et du format d'écran.
7 HOME	Affiche le menu Accueil du téléviseur.
8 Touches de couleurs	Lorsque les touches de couleurs sont disponibles, un guide d'utilisation s'affiche à l'écran. Suivez le guide d'utilisation pour exécuter l'opération sélectionnée.
9 Touches numériques	En mode TV : permettent de sélectionner les chaînes. Pour les numéros de chaînes 10 et supérieurs, entrez le deuxième et le troisième chiffres rapidement. En mode Télétexte : Appuyez pour entrer un numéro de page.
10 [Cœur] (Favoris)	Appuyez sur cette touche pour afficher la liste des chaînes Favoris numériques que vous avez spécifiée (page 23).

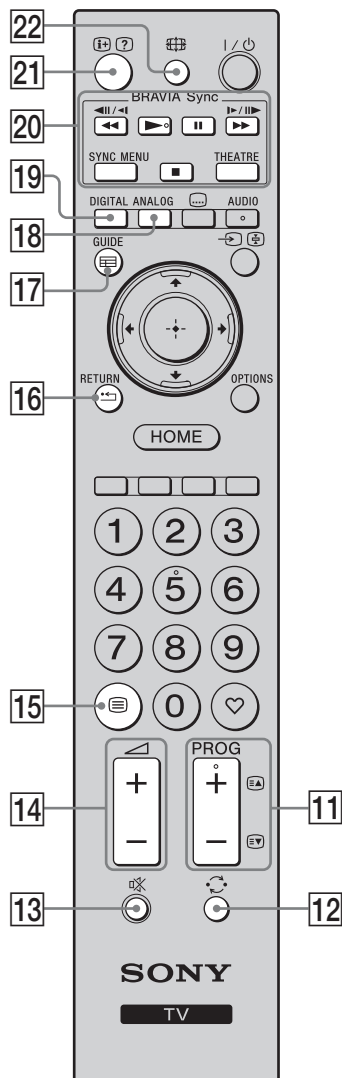



Touche	Description
11 PROG +/- EA/ET	En mode TV : permettent de sélectionner la chaîne suivante (+) ou précédente (-). En mode Télétexte (page 17) : permet de sélectionner la page suivante (EA) ou précédente (ET).
12 ⏪ (Chaîne précédente)	Revient à la chaîne précédemment sélectionnée (pendant plus de cinq secondes).
13 🔇 (Couper le son)	Appuyez sur cette touche pour couper le son. Appuyez à nouveau sur la touche pour rétablir le son.  • En mode veille, appuyez sur cette touche pour mettre le téléviseur sous tension en coupant le son.
14 ⏮ +/- (Volume)	Appuyez sur ces touches pour régler le volume.
15 ☰ (Texte)	Appuyez sur cette touche pour afficher des informations de texte (page 17).
16 ⏪/RETURN	Revient à l'écran de menu précédemment affiché.
17 ☰/GUIDE (EPG)	Appuyez sur cette touche pour afficher l'EPG numérique (page 19, 22).
18 ANALOG	Appuyez sur cette touche pour afficher la dernière chaîne analogique que vous avez visualisée.
19 DIGITAL	Appuyez sur cette touche pour afficher la dernière chaîne numérique que vous avez visualisée.
20 BRAVIA Sync	Vous pouvez sélectionner un appareil raccordé au téléviseur (page 31).
21 ⊕/? (Info/Affichage du texte)	En mode numérique : affiche une description de la chaîne actuellement visionnée. En mode analogique : chaque fois que vous appuyez sur ⊕/?, les informations affichées à l'écran changent comme suit : affichage d'informations telles que le numéro de la chaîne en cours et le format d'écran → affichage de l'heure → masquage des informations. En mode Télétexte (page 17) : affiche les informations masquées (par exemple, les réponses d'un questionnaire).
22 ⊞ (Mode d'écran)	Appuyez sur cette touche pour modifier le format d'écran (page 17).

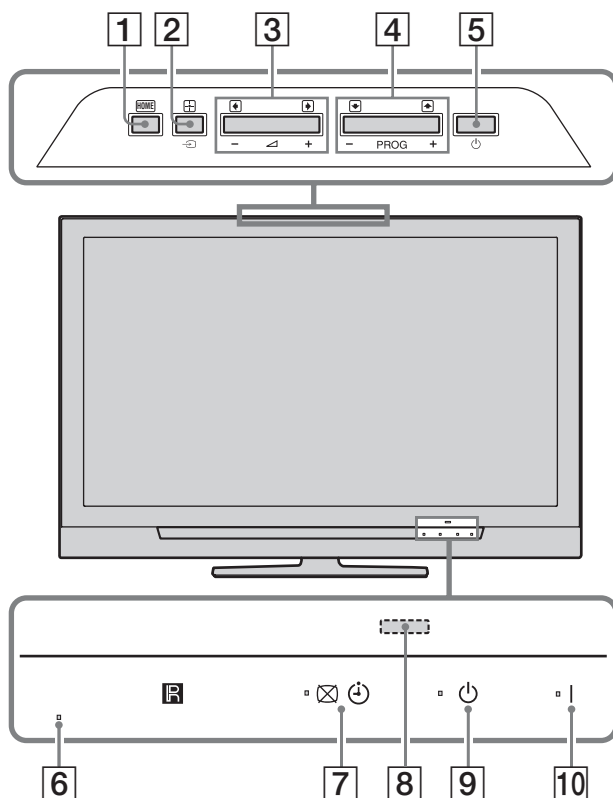

- La touche numérique 5 et les touches **PROG +**, **AUDIO** et **▶** disposent de points tactiles. Ils vous serviront de référence lors de l'utilisation du téléviseur.



Touche	Description
1 HOME (HOME)	Affiche le menu Accueil du téléviseur.
2 ->/+ (Sélecteur d'entrée/OK)	En mode TV : permet de sélectionner la source d'entrée à partir de l'appareil raccordé aux prises du téléviseur (page 27). Dans le menu du téléviseur : sélectionne le menu ou l'option et confirme la sélection.
3 </> +/-/↔/↔	En mode TV : augmentent (+) ou diminuent (-) le volume. Dans le menu du téléviseur : permettent de parcourir les options vers la droite (↔) ou la gauche (↔).
4 PROG +/-/↑/↓	En mode TV : permettent de sélectionner la chaîne suivante (+) ou précédente (-). Dans le menu du téléviseur : permettent de parcourir les options vers le haut (↑) ou vers le bas (↓).
5 ⏻ (Marche/Arrêt)	Met le téléviseur sous ou hors tension.  • Pour déconnecter totalement le téléviseur, débranchez la fiche de la prise secteur.
6 Capteur de lumière	Ne posez jamais rien sur le capteur, car cela pourrait gêner son fonctionnement.
7 ☒ ⏻ (Témoin Sans image/Minuterie de veille)	S'allume en vert lorsque l'image est désactivée (page 40). Brille en orange si le rappel est défini (page 20, 22) ou la minuterie réglée (page 42).
8 Capteur de la télécommande	Reçoit les signaux infrarouges de la télécommande. Ne posez jamais rien sur le capteur, car cela pourrait gêner son fonctionnement.

Touche	Description
9  (Témoin Veille)	S'allume en rouge lorsque le téléviseur est en mode veille.
10 I (Témoin Marche/Arrêt)	S'allume en vert lorsque le téléviseur est sous tension. S'allume en rouge pendant l'enregistrement du programme en cours à l'aide de SmartLink.





- Assurez-vous que le téléviseur a été mis hors tension avant de débrancher le cordon d'alimentation secteur. Si vous le débranchez alors que le téléviseur est sous tension, le témoin risque de rester allumé ou un dysfonctionnement du téléviseur peut survenir.
- Ne posez jamais rien sur les témoins, car cela pourrait gêner leur fonctionnement.

Regarder la télévision

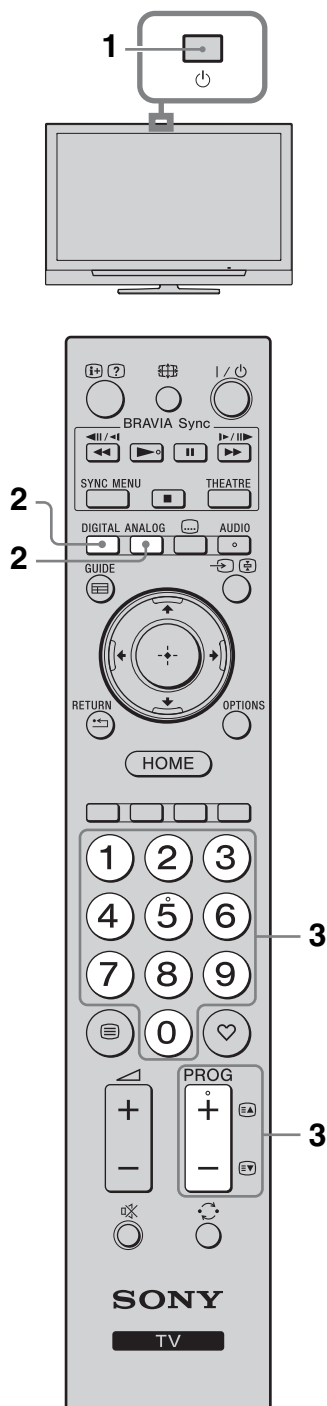
Regarder la télévision



- 1 Appuyez sur la touche  du téléviseur pour le mettre sous tension.

Lorsque le téléviseur est en mode de veille (le témoin  (veille) situé à l'avant du téléviseur est de couleur rouge), appuyez sur la touche  de la télécommande afin de mettre le téléviseur sous tension.

- 2 Appuyez sur **DIGITAL** ou sur **ANALOG** pour passer en mode numérique ou analogique.









Les chaînes disponibles varient en fonction du mode.

- 3 Appuyez sur les touches numériques ou sur **PROG +/-** pour sélectionner une chaîne de télévision.



Pour sélectionner les numéros de chaînes 10 et supérieurs à l'aide des touches numériques, entrez le deuxième et le troisième chiffre en moins de 2 secondes. Pour sélectionner une chaîne numérique à l'aide du guide, voir page 19 ou 22.

En mode numérique

Une bannière d'informations apparaît promptement. Les icônes ci-dessous sont indiquées dans la bannière.

- *: Service interactif (MHEG Digital Text) disponible
 - *: Service interactif actuellement désactivé (MHEG Digital Text)
 - : Service radio
 - : Service Codage/Abonnement
 - : Plusieurs langues audio sont disponibles
 - : Sous-titres disponibles
 - : Sous-titres disponibles pour les malentendants
 - ⑱: Age minimum recommandé pour le programme actuel (de 4 à 18 ans)
 - : Verrouillage parental
- * Uniquement pour le Royaume-Uni.

Opérations supplémentaires

Pour	Faites ceci
Allumer le téléviseur à partir du mode veille sans le son	Appuyez sur  . Appuyez sur  pour régler le volume.
Régler le volume	Appuyez sur  + (augmenter)/ - (diminuer).





Pour accéder au service Digital Text (uniquement pour le Royaume-Uni)

De nombreux diffuseurs proposent un service Digital Text (texte numérique). Digital Text offre un contenu plus riche en images que le service Analogue Text (texte analogique). Sélectionnez un canal numérique proposant le service Digital Text, puis appuyez sur . Si un diffuseur propose un canal dédié au service Digital Text, sélectionnez ce canal pour y accéder.

Pour naviguer au sein du service Digital Text, suivez les instructions données à l'écran.

Pour quitter Digital Text, appuyez sur .



RETURN.

Pour vous déplacer, appuyez sur ///.



Pour sélectionner des éléments, appuyez sur  et sur les touches numériques.



Pour accéder aux raccourcis, appuyez sur les touches de couleur.



Pour accéder au Télétexte

Appuyez sur . Chaque fois que vous appuyez sur , l'écran défile en boucle dans l'ordre suivant :

Texte → Texte sur l'image du téléviseur (mode mixte) → Aucun Texte (quitter le service Télétexte).

Pour sélectionner une page, appuyez sur les touches numériques ou sur /.

Pour maintenir l'affichage d'une page, appuyez sur /.

Pour afficher des informations masquées, appuyez sur /.



- Lorsque quatre éléments de couleur s'affichent au bas de la page de Télétexte, le service Fastext est disponible. Fastext vous permet d'accéder rapidement et aisément à des pages. Appuyez sur la touche de couleur correspondante pour accéder à la page indiquée.

Pour modifier le format d'écran manuellement

Appuyez à plusieurs reprises sur  pour afficher le format d'écran voulu.

Large+*

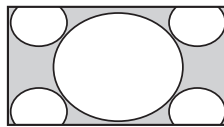

Affiche les émissions au format 4:3 conventionnel avec une imitation du format 16:9. L'image 4:3 est étirée afin de remplir l'écran.

4:3

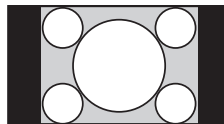

Affiche les émissions au format 4:3 conventionnel (pas au format 16:9) dans les proportions correctes.

Plein

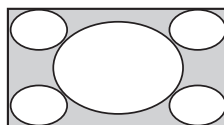

Affiche les émissions au format 16:9 dans les proportions correctes.

Zoom*

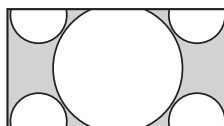

Affiche les émissions cinémascopiques (au format Letter Box) dans les proportions correctes.

14:9*

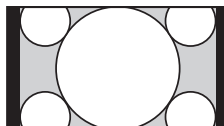

Affiche les émissions au format 14:9 dans les proportions correctes. Par conséquent, des bandes noires sont visibles de chaque côté de l'image.

* Des parties de l'image peuvent être coupées en haut et en bas.



- En mode Large+, certains caractères et/ou lettres situés en haut et au bas de l'image peuvent ne pas s'afficher. Dans ce cas, vous pouvez sélectionner « Amplitude verticale » via le menu « Réglages écran » (page 43) et ajuster la dimension verticale pour les afficher.



- Lorsque l'option « Auto 16:9 » est réglée sur « Oui », le téléviseur sélectionne automatiquement le mode le mieux adapté au programme (page 43).
- Vous pouvez ajuster la position de l'image en sélectionnant « Large+ », « 14:9 » ou « Zoom ». Appuyez sur \updownarrow pour vous déplacer vers le haut ou vers le bas (par exemple, pour lire les sous-titres).

Utilisation du menu Options

Appuyez sur **OPTIONS** pour afficher les options suivantes lorsque vous regardez un programme.

Option	Description
Mode de l'image	Voir page 38.
Mode son	Voir page 39.
Surround	Voir page 39.
Haut-parleur	Voir page 45.
Motionflow	Voir page 41.
Réglage sous-titre (en mode numérique seulement)	Voir page 49.
Arrêt programmé	Voir page 42.
Eco d'énergie	Voir page 40.
Info système (en mode numérique seulement)	Voir page 50.

Utilisation du système* **GUIDE Plus+™** et de l'EPG numérique **DVB****

* Condition pour configurer cette fonction :

- être au Royaume-Uni, en Italie, en France, en Allemagne ou en Espagne.
- pouvoir recevoir la télévision numérique.
- lorsque « Antenne » est sélectionné à l'étape 7 de « 5 : Premiers réglages ».

** Cette fonction peut ne pas être disponible dans certains pays/certaines régions.

GUIDE Plus+ n'est pleinement opérationnel que si les données GUIDE Plus+ sont disponibles par le flux numérique. Consultez le site Web GUIDE Plus+ pour savoir si Guide Plus+ TNT est déjà disponible dans votre pays.



- Lorsque vous utilisez GUIDE Plus+, il est conseillé d'éteindre votre téléviseur à l'aide de la touche de mise en veille de la télécommande plutôt qu'au moyen de l'interrupteur marche/arrêt de votre téléviseur, afin de mettre à jour les informations relatives aux programmes.

Utilisation de **GUIDE Plus+**

Utilisez le système GUIDE Plus+ pour trouver ce que vous souhaitez regarder. Cette fonction vous permet d'effectuer des recherches par catégories de programme et par mot clé. Le programme GUIDE Plus+ fournit des informations de programmation du téléviseur sur huit jours maximum. Avant d'utiliser ce service, effectuez les Premiers réglages à la page 6.

Composants du système **GUIDE Plus+**



- L'image affiche ci-dessus varie selon le pays et/ou la région.
- Les affichages d'information ne sont pas fournis par Sony, mais bien par le partenaire commercial.
- La fonction de la barre d'action varie selon la position du curseur et les réglages en cours.

1 Appuyez sur **GUIDE**.

2 Effectuez l'opération voulue, comme indiqué dans le tableau ci-dessous ou sur l'écran.

Pour	Faites ceci
Visualiser un programme	<p>Appuyez sur /// et sélectionnez un programme, puis appuyez sur .</p> <p></p> <ul style="list-style-type: none"> • Les informations relatives au programme s'affichent dans la zone d'informations. • Appuyez sur / pour accéder à la zone d'informations étendue lorsque le texte est long. • Vous pouvez utiliser PROG +/- pour faire défiler les pages de liste vers le haut/bas. <p>Appuyez sur BRAVIA sync / pour accéder au jour suivant ou précédent.</p>
Désactiver le guide TV	Appuyez sur GUIDE pour quitter le guide TV.
Régler un programme à visionner automatiquement au démarrage – regarder	<p>Appuyez sur /// et sélectionnez le programme que vous voulez afficher, puis appuyez sur la touche verte.</p> <p></p> <ul style="list-style-type: none"> • Pour annuler un rappel, appuyez sur la touche rouge lorsque « regarder » est mis en évidence ou utilisez « Agenda Vidéo » dans la barre de menu. • Si vous passez en mode veille, le téléviseur s'allume automatiquement lorsque le programme est sur le point de démarrer.
Barre de menu	<p>Appuyez sur à plusieurs reprises pour accéder à la barre de menu. Appuyez sur / pour sélectionner la zone. (« Grille », « Recherche », « Mon Profil », « Agenda Vidéo » et « Installation »)</p> <p>Vous pouvez visualiser un programme ou définir un rappel dans la zone « Grille ».</p>
Rechercher un programme – Recherche	<p>Vous pouvez trouver facilement et rapidement un programme à visualiser ou définir un rappel par catégorie (Sport, par exemple) ou sous-catégorie (Football, par exemple) d'un programme.</p> <ol style="list-style-type: none"> 1 Mettez en évidence « Recherche » dans la barre de menu, puis appuyez sur une fois seulement. 2 Appuyez sur /// pour sélectionner une catégorie ou une sous-catégorie, puis appuyez sur .
Rechercher par mot clé – Mes choix	<p>Outre les catégories et sous-catégories standard, vous pouvez définir vos propres mots clés de recherche.</p> <ol style="list-style-type: none"> 1 Mettez en évidence « Mes choix » dans la zone « Recherche » de la barre de menu. 2 Appuyez sur la touche jaune pour ajouter un mot clé. Un clavier virtuel s'affiche. 3 Utilisez le clavier virtuel pour entrer votre mot clé. 4 Confirmez avec la touche verte. 5 Votre mot clé personnel apparaît dans « Mes choix ». 6 Sélectionnez votre mot clé et appuyez sur pour lancer une recherche sur votre mot clé personnel.

Pour	Faites ceci
Définir un profil et recevoir des recommandations en fonction de vos préférences – Mon Profil	<p>La zone « Mon Profil » vous permet de configurer un profil personnel. Vous pouvez définir un profil personnel par chaînes, catégories et/ou mots clé.</p> <p>La zone « Mon Profil » affiche des recommandations pour vous permettre de trouver rapidement et facilement ce qui vous intéresse ou définir un rappel.</p> <p>Pour définir votre profil :</p> <ol style="list-style-type: none"> 1 Mettez en évidence « Mon Profil » dans la barre de menu, puis appuyez sur la touche verte pour définir votre profil. 2 Appuyez sur / pour sélectionner des chaînes, catégories ou mots clés. 3 Appuyez sur la touche jaune pour ajouter une chaîne, une catégorie ou un mot clé à votre profil. 4 Appuyez sur /// pour sélectionner une chaîne, une catégorie ou un mot clé, puis appuyez sur . 5 Répétez les étapes 2 à 4 pour ajouter d'autres éléments. 6 Appuyez sur pour activer votre profil. <p></p> <ul style="list-style-type: none"> • Vous pouvez supprimer ou modifier à l'aide des touches rouge et verte.
Supprimer et modifier un rappel – Agenda Vidéo	<ol style="list-style-type: none"> 1 Mettez en évidence « Agenda Vidéo » dans la barre de menu. 2 Appuyez sur / pour supprimer ou modifier à l'aide des touches rouge et verte. <p></p> <ul style="list-style-type: none"> • Si aucun rappel n'est défini, « Aucune émission » s'affiche. Appuyez sur pour mettre en évidence « Fréquence » (par exemple, hebdomadaire) ou « Durée » (minuterie de rappel : 10 minutes avant, par exemple). Vous pouvez modifier ces réglages à l'aide des touches de couleur.
Configurer le système GUIDE Plus+ en fonction de votre situation personnelle – Installation	<ol style="list-style-type: none"> 1 Mettez en évidence « Installation » dans la barre de menu. 2 Appuyez sur / pour sélectionner les éléments ci-après que vous souhaitez configurer. <p>« Vos préférences » : Vous pouvez modifier la langue d'affichage et la minuterie de rappel, voire définir le téléchargement pendant la nuit.</p> <p>« Démarrer la séquence d'installation » : Cette fonction permet de redémarrer facilement l'installation depuis le début. Elle supprime toutes les données des listes télévisées en cours.</p> <p>« Téléchargement manuel » : Met immédiatement à jour vos listes télévisées. Si le téléviseur demeure hors tension pendant plusieurs jours, les listes télévisées ne sont pas automatiquement mises à jour. Dans ce cas, utilisez cette fonction pour les mettre à jour.</p> <p>Ecran « Informations Système GUIDE Plus+ » : Affiche des informations relatives au système GUIDE Plus+. Cet écran fournit plusieurs valeurs utiles pour le dépannage.</p>

Utilisation de l'EPG numérique (Electronic Programme Guide) DV3**

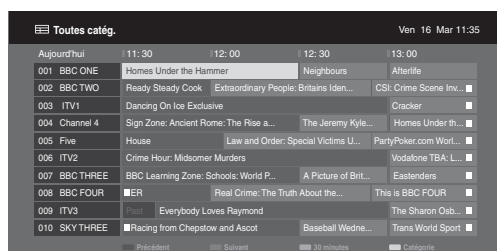

- 1 En mode numérique, appuyez sur **GUIDE**.
- 2 Effectuez l'opération voulue, comme indiqué dans le tableau ci-dessous ou sur l'écran.

** Cette fonction peut ne pas être disponible dans certains pays/certaines régions.
Pour activer le GUIDE (Guide Sony ou GUIDE Plus+), voir page 50.

Pour	Faites ceci
Regarder un programme	Appuyez sur et sélectionnez le programme, puis appuyez sur .
Désactiver le guide	Appuyez sur GUIDE .
Trier les informations sur le programme par catégorie – Liste des catégories	<ol style="list-style-type: none"> 1 Appuyez sur la touche bleue. 2 Appuyez sur et sélectionnez une catégorie, puis appuyez sur .
Régler un programme à visionner automatiquement au démarrage – Rappel	<ol style="list-style-type: none"> 1 Appuyez sur et sélectionnez le programme que vous voulez afficher, puis appuyez sur . 2 Appuyez sur pour sélectionner « Rappel », puis appuyez sur . <p>Le symbole s'affiche près des informations sur le programme. Le voyant situé sur l'avant du téléviseur s'allume en orange.</p> <p></p> <ul style="list-style-type: none"> • Si vous passez en mode veille, le téléviseur s'allume automatiquement lorsque le programme est sur le point de démarrer.
Annuler le rappel – Supprimer la program.	<ol style="list-style-type: none"> 1 Appuyez sur . 2 Appuyez sur pour sélectionner « Liste des program. », puis appuyez sur . 3 Appuyez sur et sélectionnez le programme que vous souhaitez supprimer, puis appuyez sur . 4 Appuyez sur pour sélectionner « Supprimer la program. », puis appuyez sur . <p>Un écran s'affiche pour confirmer que vous voulez supprimer le programme.</p> <ol style="list-style-type: none"> 5 Appuyez sur pour sélectionner « Oui », puis appuyez sur pour confirmer.

Utilisation de la liste des chaînes numériques favorites

DVB*



Liste des chaînes numériques favorites

- 1 En mode numérique, appuyez sur ♥.
- 2 Effectuez l'opération voulue, comme indiqué dans le tableau ci-dessous ou sur l'écran.

* Cette fonction peut ne pas être disponible dans certains pays/certaines régions.









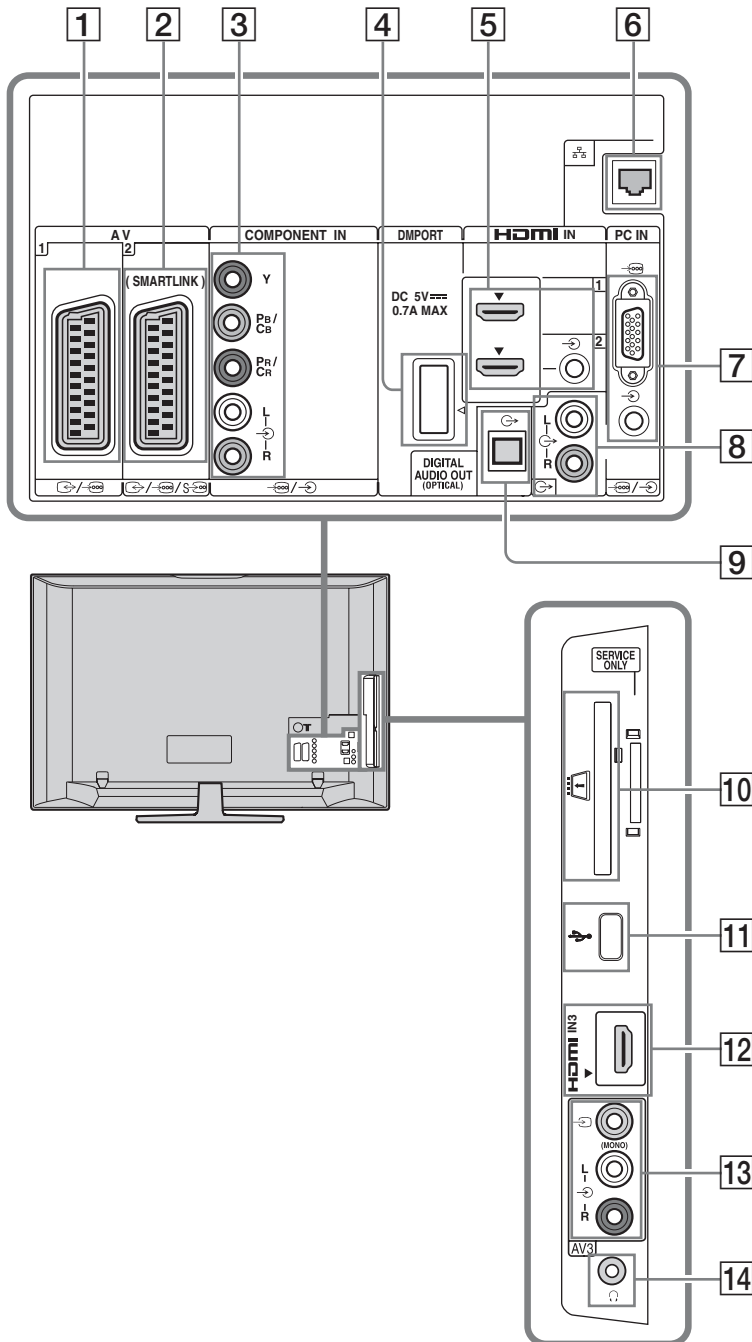

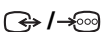

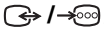

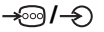

Pour	Faites ceci
Créer la première fois votre liste des favoris	<ol style="list-style-type: none">1 Appuyez sur ⊕ pour sélectionner « Oui ».2 Appuyez sur la touche jaune pour sélectionner la liste des chaînes favorites.3 Appuyez sur ↕/↔ pour sélectionner la chaîne à ajouter, puis appuyez sur ⊕. Un symbole représentant un ♥ apparaît à côté des chaînes que vous avez enregistrées dans la liste des chaînes favorites.
Regarder une chaîne	<ol style="list-style-type: none">1 Appuyez sur la touche jaune pour parcourir les listes des favoris.2 Appuyez sur ↕/↔ pour sélectionner la chaîne, puis appuyez sur ⊕.
Désactiver la liste des favoris	Appuyez sur  RETURN .
Ajouter ou supprimer des chaînes dans la liste des favoris en cours de modification	<ol style="list-style-type: none">1 Appuyez sur la touche bleue.2 Appuyez sur la touche jaune pour choisir la liste des favoris à modifier.3 Appuyez sur ↕/↔/↔/↔ et sélectionnez la chaîne à ajouter ou supprimer, puis appuyez sur ⊕.
Supprimer toutes les chaînes de la liste des favoris courante	<ol style="list-style-type: none">1 Appuyez sur la touche bleue.2 Appuyez sur la touche jaune pour sélectionner la liste des favoris à modifier.3 Appuyez sur la touche bleue.4 Appuyez sur ↕/↔ pour sélectionner « Oui », puis appuyez sur ⊕ pour confirmer.

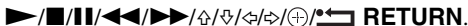











Utilisation d'un appareil optionnel

Schéma de raccordement

Vous pouvez raccorder une large gamme d'appareils optionnels sur votre téléviseur. Les câbles de raccordement ne sont pas fournis.



Raccordement	Symbole d'entrée affiché à l'écran	Description
1  AV1	 AV1	Quand vous raccordez un décodeur, le tuner du téléviseur reproduit des signaux brouillés vers le décodeur, puis le décodeur les décode avant de les reproduire à son tour.
2  /  /  AV2 (SMARTLINK)	 AV2	SmartLink établit une liaison directe entre le téléviseur et un magnétoscope/graveur DVD.
3  /  COMPONENT IN	 Component	Les sorties vidéo composante ne prennent en charge que les entrées vidéo suivantes : 480i, 480p, 576i, 576p, 720p, 1080i et 1080p.
4 DMPORT	DMPORT	<p>Vous pouvez reproduire le son ou l'image (câble en option requis) d'un lecteur audio portable qui est raccordé au téléviseur à l'aide d'un adaptateur DIGITAL MEDIA PORT (DMPORT).</p> <p>Selon l'adaptateur DIGITAL MEDIA PORT qui est raccordé, vous pouvez commander l'équipement via le téléviseur en procédant comme suit :</p> <ul style="list-style-type: none"> - A l'aide de la télécommande du téléviseur :  RETURN. - A l'aide de la fonction du menu Options : Appuyez sur OPTIONS puis sélectionnez « Panneau de commande » ou « Commande de périphérique (Menu) ». <p></p> <ul style="list-style-type: none"> • Ne connectez et ne déconnectez pas l'adaptateur DIGITAL MEDIA PORT quand le téléviseur est sous tension. • L'équipement raccordé n'est pas chargé quand le téléviseur est hors tension ou en mode veille.
5 HDMI IN 1 ou 2	 HDMI 1 ou  HDMI 2	Les signaux vidéo et audio numériques sont entrés à partir de l'équipement raccordé.
12 HDMI 3	 HDMI 3	<p>En outre, quand vous raccordez l'équipement qui est compatible avec la commande pour HDMI, la communication avec celui-ci est prise en charge. Pour configurer cette communication, voir la page 45.</p> <p>Si l'appareil est doté d'une prise DVI, raccordez la prise DVI à la prise HDMI IN via un adaptateur DVI - HDMI (non fourni), puis raccordez les prises de sortie audio de l'appareil aux prises d'entrée audio HDMI IN.</p> <p></p> <ul style="list-style-type: none"> • Les sorties HDMI ne prennent en charge que les entrées vidéo suivantes : 480i, 480p, 576i, 576p, 720p, 1080i, 1080p et 1080/24p. Pour les entrées vidéo pour PC, voir la page 55. • Assurez-vous d'utiliser uniquement un câble HDMI agréé, doté du logo HDMI. Nous vous recommandons d'utiliser un câble HDMI Sony (de type haut débit). • Quand vous raccordez un système audio qui est compatible avec la commande pour HDMI, veillez à le raccorder aussi à la prise DIGITAL AUDIO OUT (OPTICAL).
6  LAN		Vous pouvez profiter du contenu stocké sur des périphériques compatibles DLNA via un réseau (page 33).
7  PC IN	PC	Nous vous recommandons d'utiliser un câble PC avec ferrites, comme le « Connecteur, D-Sub 15 » (réf. 1-793-504-11, disponible auprès de votre centre de service après-vente Sony) ou de type équivalent.

Raccordement	Symbole d'entrée affiché à l'écran	Description	
8	 L-  -R	Raccordez-la aux prises de sortie audio  pour écouter le son du téléviseur avec la chaîne Hi-Fi.	
9	 DIGITAL AUDIO OUT (OPTICAL)	Utilisez un câble audio optique.	
10	 CAM (Module pour système à contrôle d'accès)	<p>Pour utiliser les services PPV (Pay Per View). Pour plus d'informations, reportez-vous au mode d'emploi fourni avec votre CAM, retirez la carte factice de l'emplacement CAM, puis mettez le téléviseur hors tension et insérez votre carte CAM dans l'emplacement. Lorsque vous n'utilisez pas le CAM, nous vous recommandons de replacer la carte factice dans l'emplacement CAM.</p> <p></p> <ul style="list-style-type: none"> Le CAM n'est pas pris en charge dans tous les pays. Vérifiez auprès de votre revendeur agréé. 	
11	 USB	Vous avez la possibilité de visionner sur votre téléviseur des fichiers de musique/photos stockés sur un appareil photo numérique ou un caméscope Sony via un câble USB ou un périphérique de stockage USB (page 28).	
13	 L-  -R AV3	 AV3	Si l'appareil est de type mono, raccordez-le à la prise  AV3 L.
14	 Prise casque	Vous pouvez écouter le son du téléviseur via le casque.	

Affichage d'images provenant d'un appareil raccordé

Mettez l'appareil raccordé sous tension, puis effectuez l'une des opérations suivantes.

Pour les appareils raccordés aux prises Péritel à l'aide d'un câble Péritel 21 broches complètement câblé

Lancez la lecture sur l'appareil raccordé. L'image de l'appareil raccordé apparaît à l'écran.

Pour un magnétoscope/graveur de DVD à réglage automatique

En mode analogique, appuyez sur **PROG +/-** ou sur les touches numériques pour sélectionner le canal vidéo.





Pour une périphérique USB

Voir page 28.

Pour un périphérique réseau

Voir page 33.

Pour tout autre appareil raccordé

Appuyez sur / pour afficher la liste des appareils raccordés. Appuyez sur  pour sélectionner la source d'entrée de votre choix, puis appuyez sur .

L'élément mis en évidence est automatiquement sélectionné si vous n'effectuez aucune opération dans les deux secondes suivant la pression de la touche . Si vous avez configuré une source d'entrée sur « Saut » dans le menu « Présél. audio/vidéo » (page 44), celle-ci n'apparaît pas dans la liste.



- Pour revenir au mode TV normal, appuyez sur la touche **DIGITAL** ou **ANALOG**.

Utilisation du menu Options

Appuyez sur **OPTIONS** pour afficher les options suivantes lorsque vous regardez des images depuis un appareil raccordé.

Option	Description
Mode de l'image (excepté en mode d'entrée PC)	Voir page 38.

Option	Description
Mode d'affichage (en mode d'entrée PC uniquement)	Voir page 38.
Mode son	Voir page 39.
Surround	Voir page 39.
Haut-parleur	Voir page 45.
Motionflow	Voir page 41.
PIP (en mode d'entrée PC uniquement)	Voir page 28.
PAP (excepté en mode d'entrée PC et en mode DIGITAL MEDIA PORT)	Voir page 27.
Réglage auto (en mode d'entrée PC uniquement)	Voir page 43.
Centrage horizontal (en mode d'entrée PC uniquement)	Voir page 43.
Arrêt programmé (excepté en mode d'entrée PC)	Voir page 42.
Eco d'énergie	Voir page 40.
Commande de périphérique (Menu) (en mode DIGITAL MEDIA PORT uniquement)	Voir page 25.
Panneau de commande (en mode DIGITAL MEDIA PORT uniquement)	Voir page 25.
Commande de périphérique (en mode HDMI uniquement)	Voir page 31.

Pour afficher deux images simultanément – PAP (image et image)

Vous avez la possibilité d'afficher simultanément deux images (entrée externe et programme) sur l'écran.

Raccordez un appareil optionnel (page 24) et assurez-vous que les images de celui-ci s'affichent sur l'écran du téléviseur (page 27).



- Cette fonction n'est pas disponible pour une entrée PC et une entrée DIGITAL MEDIA PORT.
- Vous ne pouvez pas modifier la taille des images.
- Il est impossible d'afficher un signal vidéo TV analogique sur l'écran du programme TV en ayant sélectionné le signal vidéo AV1, AV2 ou AV3 sur l'écran des entrées externes.

- 1 Appuyez sur **OPTIONS**.
- 2 Appuyez sur \leftarrow/\rightarrow et sélectionnez « PAP », puis appuyez sur \oplus .

L'image de l'appareil raccordé s'affiche dans la partie gauche de l'écran et le programme TV dans la partie droite.

- 3 Appuyez sur les touches numériques ou sur **PROG +/-** pour sélectionner une chaîne.

Pour revenir au mode d'affichage d'une seule image

Appuyez sur \leftarrow **RETURN**.



- L'image en surbrillance est audible. Vous pouvez alterner l'image sonore en appuyant sur \leftarrow/\rightarrow .

Pour afficher deux images simultanément – PIP (incrustation d'image)

Vous avez la possibilité d'afficher simultanément deux images (entrée PC et programme) sur l'écran.

Raccordez un PC (page 24) et assurez-vous que les images de celui-ci s'affichent sur l'écran du téléviseur.

- 1 Appuyez sur **OPTIONS** pour afficher le menu Options.
- 2 Appuyez sur \leftarrow/\rightarrow et sélectionnez « PIP », puis appuyez sur \oplus .

L'image de l'ordinateur raccordé s'affiche grandeur nature et le programme apparaît dans le petit écran.

Vous pouvez utiliser $\leftarrow/\rightarrow/\leftarrow/\rightarrow$ pour déplacer la partie de l'écran affichant le programme.

- 3 Appuyez sur les touches numériques ou sur **PROG +/-** pour sélectionner une chaîne.

Pour revenir au mode d'affichage d'une seule image

Appuyez sur \leftarrow **RETURN**.



- Vous pouvez alterner l'image sonore en sélectionnant « Source Audio » à partir du menu Options.

Lecture de photo/musique via USB

Vous avez la possibilité de visionner sur votre téléviseur des photos/fichiers audio stockés sur un appareil photo numérique ou un caméscope Sony via un câble USB ou encore sur un support de stockage USB.

- 1 Raccordez votre périphérique USB sur le téléviseur.
- 2 Appuyez sur la touche **HOME**.
- 3 Appuyez sur \leftarrow/\rightarrow pour sélectionner « Photo » ou « Musique ».
- 4 Appuyez sur \leftarrow/\rightarrow pour sélectionner un périphérique USB, puis appuyez sur \oplus .

Dans « Musique », « Visualisation Liste » apparaît. Dans « Photo », « Miniatures » apparaît. Appuyez sur la touche jaune pour basculer entre « Visualisation Liste » et « Miniatures ».

- 5 Appuyez sur $\leftarrow/\rightarrow/\leftarrow/\rightarrow$ pour sélectionner un fichier ou un dossier, puis appuyez sur \oplus .

Quand vous sélectionnez un dossier, choisissez un fichier, puis appuyez sur \oplus . La lecture commence.

Démarrage automatique de la lecture des photos

Le téléviseur démarre automatiquement la lecture des photos quand il est sous tension et que l'appareil photo numérique ou l'autre périphérique sur lequel sont stockés les fichiers de photo est raccordé au port USB et est sous tension (page 40).

Options disponibles avec (Photo)



Option	Description
Mode de l'image	Voir page 38.
Mode son	Voir page 39.
Surround	Voir page 39.
Rognage	Rogne une photo.
Afficher la carte	Affiche une carte de l'emplacement où la photo a été prise ainsi que la photo proprement dite.

Option	Description
Options affichage	Permet de définir la lecture répétée/aléatoire des photos.
Réglage photos	Configure la lecture et les effets à appliquer pendant les diaporamas.
Pivoter et enregistrer	Fait pivoter et enregistre les fichiers non protégés.
Haut-parleur	Voir page 45.
Image du Cadre Photo	Permet de sélectionner une photo à afficher comme cadre d'image.
Informations	Affiche des informations sur le périphérique, les dossiers et les fichiers.

Options disponibles avec (Musique)

Option	Description
Mode son	Voir page 39.
Surround	Voir page 39.
Ajouter au Diaporama	Enregistre la musique de fond à reproduire pendant la lecture d'un diaporama à l'aide de  (Photo).
Suppr. des musiq.	Annule la musique de fond enregistrée.
Options de lecture	Permet de définir des options de musique pour la lecture répétée, aléatoire ou ordinaire.
Haut-parleur	Voir page 45.
Informations	Affiche des informations sur le périphérique, le dossier et les fichiers.



- La qualité d'image peut sembler médiocre avec  (Photo), car selon le fichier, des images peuvent être agrandies. Selon la taille et le rapport d'aspect, il se peut aussi que des images n'occupent pas la totalité de l'écran.
- L'affichage de certains fichiers de photo peut prendre un certain temps quand vous utilisez le mode  (Photo).
- Le nom de fichier et le nom de dossier ne peuvent être qu'en anglais.
- Lors de l'accès du téléviseur aux données stockées sur le périphérique USB, veuillez suivre les recommandations suivantes :
 - Ne mettez pas hors tension le téléviseur ou le périphérique USB connecté.
 - Ne débranchez pas le câble USB.
 - Ne retirez pas le périphérique USB.

Les données stockées sur le périphérique USB peuvent être altérées.

- Sony ne saurait être tenu pour responsable en cas d'altération ou de perte de données sur le support d'enregistrement résultant d'un dysfonctionnement de l'un des appareils raccordés ou du téléviseur.
- La lecture ne démarre pas automatiquement si vous mettez le téléviseur sous tension après avoir raccordé l'appareil photo numérique ou l'autre appareil au port USB.
- La lecture USB prend en charge les formats de fichier de photo suivants :
 - JPEG (fichiers au format JPEG portant l'extension « .jpg » et conformes à la norme DCF ou Exif)
 - RAW (fichiers au format ARW/ARW 2.0 portant l'extension « .arw ».) Pour l'aperçu uniquement.
- Lorsque vous raccordez un appareil photo numérique Sony, réglez le mode de connexion USB de celui-ci sur Auto ou Stockage de masse. Pour plus d'informations sur le mode de connexion USB, reportez-vous aux instructions fournies avec votre appareil photo numérique.
- La lecture USB prend en charge les formats de fichier audio suivants :
 - MP3 (fichiers portant l'extension « .mp3 » qui ne sont pas protégés par les droits d'auteur)
- La fonction de visualisation des photos USB prend en charge les systèmes de fichiers FAT12, FAT16 et FAT32.
- Selon les spécifications exactes du fichier, certains fichiers, y compris ceux qui ont été modifiés sur un PC, peuvent ne pas s'afficher, même si le format de fichier est pris en charge.
- Pour obtenir des informations mises à jour sur les périphériques USB compatibles, visitez le site Web à l'adresse suivante.

<http://support.sony-europe.com/TV/compatibility/>

Pour afficher une photo — Cadre Photo

Vous pouvez afficher une photo sur l'écran pendant la période spécifiée. Une fois cette période écoulée, le téléviseur repasse automatiquement en mode veille.

1 Sélectionnez une photo.

Vous pouvez sélectionner la photo à partir du périphérique USB connecté ou du dossier d'images prédéfini. Pour plus d'informations sur la sélection d'une photo, voir la page 28.

2 Appuyez sur **OPTIONS** quand la photo sélectionnée est affichée, puis appuyez sur \swarrow/\searrow pour sélectionner « Image du Cadre Photo » et appuyez sur \oplus .

3 Appuyez sur \leftarrow **RETURN** à plusieurs reprises pour revenir au menu Accueil.

4 Appuyez sur \swarrow/\searrow pour sélectionner « Photo », puis sélectionnez « Cadre Photo » et appuyez sur \oplus .

Le téléviseur bascule en mode Cadre Photo et la photo sélectionnée s'affiche à l'écran.

Pour définir la durée d'affichage d'une photo

Appuyez sur **OPTIONS**, puis sélectionnez « Durée » et appuyez sur \oplus . Ensuite, sélectionnez la durée et appuyez sur \oplus .

Le compteur apparaît à l'écran.

Pour revenir à XMB™

Appuyez sur \leftarrow **RETURN**.



- Si vous sélectionnez la photo à partir d'un périphérique USB, celui-ci doit rester raccordé au téléviseur.
- Si l'option « Arrêt programmé » est activée, le téléviseur repasse automatiquement en mode veille.

Pour afficher une photo avec l'emplacement sur la carte

Lorsque vous utilisez un périphérique de capture d'image avec la fonction GPS (appareil photo numérique, etc.), vous pouvez afficher une photo avec une carte de l'emplacement auquel la photo a été prise avec une fonction du GPS pour l'enregistrement de la longitude et de la latitude. Comme les informations de la carte sont téléchargées à partir du service de cartographie en ligne d'Internet, la connexion réseau est obligatoire et le téléviseur doit être raccordé au réseau (page 33).

1 Sélectionnez une photo (page 28).

2 Appuyez sur la touche verte/rouge pour effectuer un zoom avant/arrière de la carte.

Pour modifier la position d'affichage de la carte sur l'écran du téléviseur, appuyez sur la touche bleue à plusieurs reprises.



- Comme le service de cartographie en ligne d'Internet est fourni par un tiers, il peut être modifié ou arrêté sans avertir préalablement l'utilisateur.
- La position indiquée sur la carte peut varier selon le périphérique de capture d'image.
- Seule une carte à grande échelle sans fonction zoom s'affiche si le téléviseur n'est pas raccordé à Internet ou si le service de cartographie en ligne d'Internet est arrêté.
- Vous pouvez aussi afficher un diaporama avec l'emplacement sur la carte. Réglez « Réglage photos » sur « Simple avec carte » (page 29).



- Une carte peut être affichée si les données EXIF de la photo incluent des informations de date et si les informations relatives à la longitude et la latitude associées (« fichiers journaux ») ont été enregistrées avec un appareil GPS Sony. Suivez la procédure décrite ci-dessous.

1 Raccordez l'appareil GPS au port USB.

2 Appuyez sur la touche **HOME**.

3 Appuyez sur \swarrow/\searrow pour sélectionner « Photo ».

4 Appuyez sur \swarrow/\searrow pour sélectionner l'appareil GPS, puis appuyez sur \oplus .

5 Sélectionnez « Charger journaux GPS », puis appuyez sur \oplus .

6 Sélectionnez les éléments suivants avec les touches \swarrow/\searrow et appuyez sur \oplus , puis appuyez sur \swarrow/\searrow pour les définir.

–Fuseau horaire

–Heure d'été

7 Sélectionnez « OK », puis appuyez sur \oplus .

Les fichiers journaux GPS sont chargés.

8 Débranchez l'appareil GPS et raccordez l'appareil sur lequel la photo est stockée.

9 Sélectionnez une photo (page 28).

10 Appuyez sur la touche verte/rouge pour effectuer un zoom avant/arrière de la carte.

Utilisation de la fonction BRAVIA Sync avec la commande pour HDMI

La fonction de commande pour HDMI permet au téléviseur de communiquer avec les appareils raccordés qui prennent en charge cette fonction, via la caractéristique de contrôle inter-éléments CEC (Consumer Electronics Control) HDMI.

Par exemple, il est possible de raccorder plusieurs appareils Sony prenant en charge la commande pour HDMI (au moyen de câbles HDMI) et de tous les contrôler.

Pour cela, vous devez vous assurer de raccorder correctement les appareils et d'effectuer les réglages appropriés.

Commande pour HDMI

- Met automatiquement hors tension l'appareil raccordé lorsque vous mettez le téléviseur en mode veille à l'aide de la télécommande.
- Met le téléviseur sous tension de façon synchronisée avec l'appareil raccordé et bascule automatiquement l'entrée vers ce dernier lorsqu'il commence à lire.
- Si vous mettez sous tension un système audio raccordé alors que le téléviseur est allumé, la sortie audio bascule du haut-parleur du téléviseur au système audio.
- Règle le volume (◀ +/–) et coupe le son (⊗) d'un système audio raccordé.
- Vous pouvez commander les appareils Sony raccordés sur lesquels est apposé le logo BRAVIA Sync à partir de la télécommande du téléviseur en appuyant sur :
 - ▶/■/⏏/◀/▶ pour commander directement l'appareil raccordé.
 - **SYNC MENU** pour afficher le menu de l'appareil HDMI raccordé sur l'écran. Une fois le menu affiché, vous pouvez utiliser l'écran du menu à l'aide des touches ⏪/⏩/⏴/⏵ et ⊕.
 - **OPTIONS** pour afficher « Commande de périphérique », puis sélectionner des options dans « Menu », « Options » et « Liste du contenu » pour commander l'appareil.
 - Consultez les instructions d'utilisation de l'appareil raccordé pour plus de détails sur les options de contrôle disponibles.

Pour raccorder l'appareil compatible avec la commande pour HDMI

Raccordez l'appareil compatible au téléviseur au moyen d'un câble HDMI. Lors du raccordement d'un système audio, en plus du câble HDMI, assurez-vous de raccorder également la prise DIGITAL AUDIO OUT (OPTICAL) du téléviseur et du système audio au moyen d'un câble audio optique. Pour plus de détails, voir page 26.

Pour effectuer les réglages de la commande pour HDMI

Le contrôle HDMI doit être configuré à la fois au niveau du téléviseur et au niveau de l'appareil raccordé. Pour plus d'informations sur les réglages au niveau du téléviseur, voir la section « Réglage HDMI », page 45.

Consultez les instructions d'utilisation de l'appareil raccordé pour plus de détails sur les réglages à effectuer au niveau de celui-ci.

Touches de commande des appareils raccordés

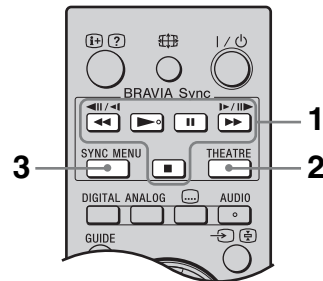

1 ◀◀/▶▶/⏏/▶▶/■ : vous pouvez utiliser l'appareil compatible BRAVIA Sync qui est raccordé au téléviseur.

2 THEATRE

Vous pouvez activer ou désactiver le Mode Cinéma. Lorsque ce mode est activé, la sortie audio (si le téléviseur est raccordé à un système audio au moyen d'un câble HDMI) et la qualité d'image optimales pour les films sont automatiquement réglées.



- Lorsque vous éteignez le téléviseur, le Mode Cinéma est également désactivé.

3 SYNC MENU : Affiche le menu de l'appareil HDMI raccordé. Si vous affichez d'autres écrans d'entrée ou programmes, « Sélection Périph. HDMI » s'affiche en cas de pression sur cette touche.



- La fonction de commande pour HDMI (BRAVIA Sync) est uniquement disponible avec les appareils Sony raccordés sur lesquels est apposé le logo BRAVIA Sync ou qui prennent en charge la commande pour HDMI.

Utilisation des fonctions réseau

Ce téléviseur vous permet de profiter des contenus stockés sur des périphériques compatibles DLNA sur le réseau domestique. Les périphériques qui stockent et fournissent des contenus tels que des fichiers de photo/audio sont appelés des « serveurs ». Le téléviseur reçoit les fichiers de photo/audio du serveur via le réseau, puis vous pouvez en profiter sur le téléviseur, même dans d'autres pièces.

Pour profiter du réseau domestique, vous devez utiliser un périphérique compatible DLNA (VAIO, Cyber-shot, etc.) comme serveur.

Raccordement du téléviseur au réseau

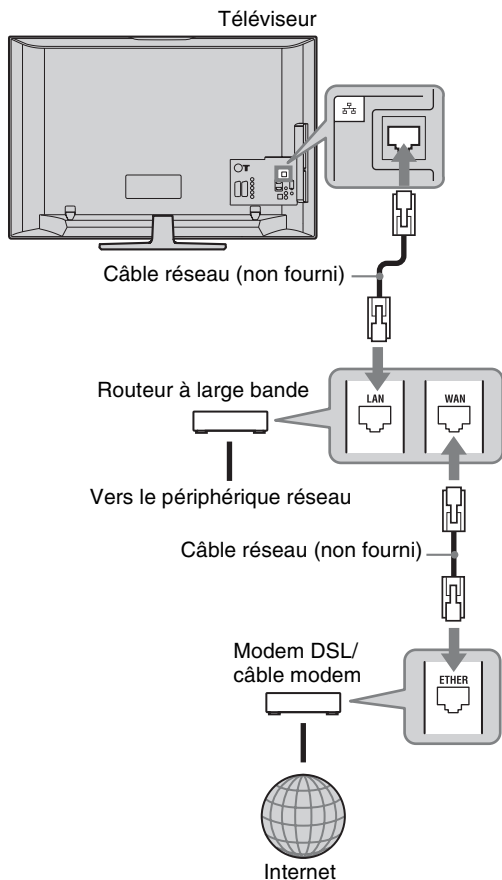

Lecture de photos/fichiers audio via le réseau

Vous pouvez facilement lire des photos/fichiers audio sur le serveur en sélectionnant une icône dans le menu Domestique du téléviseur.

- 1 Appuyez sur la touche **HOME**.
- 2 Appuyez sur \leftarrow/\rightarrow pour sélectionner « Photo » ou « Musique ».
- 3 Appuyez sur \uparrow/\downarrow pour sélectionner un serveur, puis appuyez sur \oplus .

Dans « Musique », « Visualisation Liste » apparaît. Dans « Photo », « Miniatures » apparaît. Appuyez sur la touche jaune pour basculer entre « Visualisation Liste » et « Miniatures ».

Si les périphériques réseau n'apparaissent pas, suivez les étapes de la page 35.

- 4 Appuyez sur $\uparrow/\downarrow/\leftarrow/\rightarrow$ pour sélectionner un fichier ou un dossier, puis appuyez sur \oplus .

Quand vous sélectionnez un dossier, choisissez un fichier, puis appuyez sur \oplus . La lecture commence.



- Une carte peut être affichée conjointement avec une photo si les informations relatives à la longitude et la latitude ont été enregistrées dans les données EXIF de la photo (page 30).



- Selon le périphérique réseau, il se peut que vous deviez enregistrer le téléviseur avec celui-ci.
- La qualité d'image peut sembler médiocre avec (Photo), car selon le fichier, des images peuvent être agrandies. Selon la taille et le rapport d'aspect, il se peut aussi que des images n'occupent pas la totalité de l'écran.
- L'affichage de certains fichiers de photo peut prendre un certain temps quand vous utilisez le mode (Photo).
- Le nom de fichier et le nom de dossier ne peuvent être qu'en anglais.

- Pour lire les fichiers reçus d'un périphérique réseau, ils doivent posséder un des formats de fichier suivants.
 - Photos : format JPEG
 - Audio : format MP3 ou PCM linéaire
 Selon le périphérique réseau, le format de fichier peut être converti avant le transfert. Dans ce cas, le format de fichier résultant de la conversion est utilisé pour la lecture. Pour plus de détails, reportez-vous au mode d'emploi du périphérique réseau utilisé. Dans certains cas, il peut néanmoins arriver que des fichiers possédant un des formats de fichier ci-dessus ne puissent pas être lus.

Pour commander à partir d'un autre appareil l'affichage de photos et d'enregistrements musicaux sur l'écran du téléviseur

– Rendre

« Rendre » est une fonction qui permet de lire sur l'écran du téléviseur des fichiers photo et des fichiers musicaux stockés sur d'autres périphériques réseau (appareil photo numérique, téléphone mobile, etc.) en commandant l'appareil en question. Pour profiter de cette fonction, vous devez utiliser un périphérique compatible Rendre tel qu'un appareil photo numérique ou un téléphone mobile comme unité de contrôle. Reportez-vous aussi au mode d'emploi fourni avec l'unité de contrôle.

- 1 Si nécessaire, définissez « Fonction Rendre », « Contrôle d'accès Rendre » et « Réglage de Rendre » dans « Paramètres réseau » (page 50).
- 2 Lisez le fichier sélectionné à l'aide de l'unité de contrôle du téléviseur.
Le fichier est lu sur le téléviseur via le réseau connecté.
Utilisez l'unité de contrôle ou la télécommande du téléviseur pour exécuter des opérations pendant la lecture.

Options disponibles avec (Photo)

Option	Description
Mode de l'image	Voir page 38.
Mode son	Voir page 39.
Surround	Voir page 39.
Rognage	Rogne une photo.
Afficher la carte	Affiche une carte de l'emplacement où la photo a été prise ainsi que la photo proprement dite.
Options affichage	Permet de définir la lecture répétée/aléatoire des photos.
Réglage photos	Configure la lecture et les effets à appliquer pendant les diaporamas.
Pivoter	Fait pivoter des fichiers.
Haut-parleur	Voir page 45.
Informations	Affiche des informations sur le périphérique, les dossiers et les fichiers.

Options disponibles avec (Musique)

Option	Description
Mode son	Voir page 39.
Surround	Voir page 39.
Ajouter au Diaporama	Enregistre la musique de fond à reproduire pendant la lecture d'un diaporama à l'aide de  (Photo).
Suppr. des musiq.	Annule la musique de fond enregistrée.
Options de lecture	Permet de définir des options de musique pour la lecture répétée, aléatoire ou ordinaire.
Haut-parleur	Voir page 45.
Informations	Affiche des informations sur le périphérique, le dossier et les fichiers.

Vérification de la connexion réseau

Si votre réseau domestique possède un serveur DHCP, vous pouvez ignorer cette étape. Entrez les valeurs (alphanumériques) respectives pour votre routeur. Les éléments à définir peuvent varier selon le fournisseur de service Internet ou le routeur. Pour plus d'informations, reportez-vous aux modes d'emploi fournis par votre fournisseur de service Internet ou avec le routeur.

- 1 Appuyez sur la touche **HOME**.
- 2 Appuyez sur \leftarrow/\rightarrow pour sélectionner « Réglages ».
- 3 Appuyez sur \uparrow/\downarrow pour sélectionner « Paramètres réseau », puis appuyez sur \oplus .
- 4 Sélectionnez « Réseau » et appuyez sur \oplus .
- 5 Sélectionnez « Paramètres d'adresse IP », puis appuyez sur \oplus .
- 6 Sélectionnez un élément, puis appuyez sur \oplus .

Si vous sélectionnez « DHCP (DNS automatique) »

Passez à l'étape 7.

Si vous sélectionnez « DHCP (DNS manuel) »

Définissez « DNS principal »/« DNS secondaire » à l'aide des touches $\uparrow/\downarrow/\rightarrow$ et des touches numériques.

Si vous sélectionnez « Manuel »

Définissez les éléments suivants à l'aide des touches $\uparrow/\downarrow/\rightarrow$ et des touches numériques.

- Adresse IP
- Masque de sous-réseau
- Passerelle par défaut
- DNS principal/DNS secondaire

Si votre fournisseur de service Internet possède un paramètre de serveur proxy spécifique

Appuyez sur **OPTIONS**, sur \uparrow/\downarrow pour sélectionner « Réglage du proxy », puis appuyez sur \oplus . Ensuite, entrez les réglages.

- 7 Appuyez sur \oplus .
- 8 Sélectionnez « Test » et appuyez sur \oplus .

- 9 Sélectionnez « Oui » et appuyez sur \oplus .

Le diagnostic réseau démarre.

Quand le message « Connexion établie. » s'affiche, appuyez sur \rightarrow **RETURN** à plusieurs reprises pour quitter.



- Si « Connexion établie. » n'apparaît pas, voir « Dépannage » à la page 56 et vérifiez les connexions ainsi que les réglages.

Réglage des paramètres d'affichage des serveurs

Vous pouvez sélectionner les serveurs du réseau domestique à afficher dans le menu Domestique. Il est possible d'afficher automatiquement jusqu'à 10 serveurs dans le menu Domestique.

- 1 Réglez le serveur pour autoriser les connexions à partir du téléviseur.
Pour plus d'informations sur les réglages du serveur, reportez-vous au mode d'emploi fourni avec le serveur.
- 2 Appuyez sur la touche **HOME**.
- 3 Appuyez sur \leftarrow/\rightarrow pour sélectionner « Réglages ».
- 4 Appuyez sur \uparrow/\downarrow pour sélectionner « Paramètres réseau », puis appuyez sur \oplus .
- 5 Sélectionnez « Paramètres d'affichage des serveurs », puis appuyez sur \oplus .
- 6 Sélectionnez le serveur à afficher dans le menu Domestique, puis appuyez sur \oplus .
- 7 Sélectionnez « Oui » et appuyez sur \oplus .

Pour définir le serveur afin de ne pas l'afficher dans le menu Domestique

A l'étape 7, appuyez sur \uparrow/\downarrow pour sélectionner « Non », puis appuyez sur \oplus .

Options disponibles (dans l'affichage des paramètres du serveur connecté)

Option	Description
Supprimer tout	Supprime tous les serveurs connectés.
Mettre à jour la liste	Met à jour la liste des serveurs.
Informations	Affiche des informations sur le serveur connecté qui est actuellement sélectionné.
Supprimer	Supprime le serveur connecté qui est actuellement sélectionné.

Si vous ne parvenez pas à vous connecter à votre réseau domestique

Le téléviseur peut vérifier si le serveur est correctement reconnu.

- 1 Appuyez sur la touche **HOME**.
- 2 Appuyez sur \leftarrow/\rightarrow pour sélectionner « Réglages ».
- 3 Appuyez sur \uparrow/\downarrow pour sélectionner « Paramètres réseau », puis appuyez sur \oplus .
- 4 Sélectionnez « Diagnostics de serveur », puis appuyez sur \oplus .
- 5 Sélectionnez « Oui » et appuyez sur \oplus .
Le diagnostic du serveur démarre. Quand le diagnostic du serveur est terminé, la liste des résultats du diagnostic s'affiche.
- 6 Sélectionnez le serveur que vous souhaitez confirmer, puis appuyez sur \oplus .

Les résultats de diagnostic du serveur sélectionné s'affichent.

Si les résultats du diagnostic indiquent une défaillance, recherchez les causes possibles et les mesures à prendre, puis vérifiez les connexions et les réglages. Pour plus de détails, voir « Dépannage » à la page 56.

Utilisation des fonctions du MENU

Navigation dans le menu Accueil du téléviseur (XMB™)





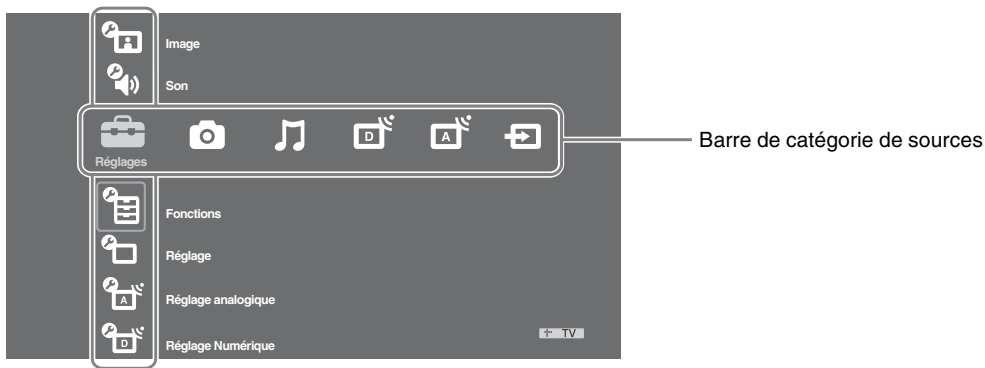

L'interface XMB™ (XrossMediaBar) se présente sous la forme d'un menu des fonctions BRAVIA et des sources d'entrée affichées sur l'écran du téléviseur. Cette interface est un outil très pratique qui permet de sélectionner les programmes et d'effectuer des réglages sur votre téléviseur BRAVIA.

- 1 Appuyez sur la touche **HOME**.
Le menu Accueil du téléviseur s'affiche sur l'écran.



Barre de catégorie d'objets

- 2 Appuyez sur \leftarrow/\rightarrow pour sélectionner la catégorie voulue.

Icône de catégorie de sources	Description
 Réglages	Vous permet d'effectuer des réglages avancés. Pour plus de détails sur les réglages, voir page 38.
 Photo	Vous pouvez profiter de fichiers de photo via des périphériques USB ou le réseau (page 28, 33).
 Musique	Vous pouvez profiter de fichiers audio via des périphériques USB ou le réseau (page 28, 33).
 Numérique	Vous pouvez sélectionner une chaîne numérique, la liste des Favori (page 23) ou le guide (page 19, 22). Pour sélectionner une chaîne, appuyez sur les touches numériques ou sur PROG +/- .
 Analogique	Vous pouvez sélectionner une chaîne analogique. Pour sélectionner une chaîne, appuyez sur les touches numériques ou sur PROG +/- . Pour masquer la liste des chaînes analogiques, réglez « Affichage liste des chaînes » sur « Non » (page 46).
 Entrées externes	Vous pouvez sélectionner un appareil raccordé au téléviseur. Pour donner un nom à une entrée externe, voir « Présél. audio/vidéo » (page 44).

- 3 Appuyez sur \uparrow/\downarrow pour sélectionner l'élément, puis sur \oplus .
- 4 Suivez les instructions affichées à l'écran.
- 5 Appuyez sur **HOME** pour quitter le menu.



- Les options configurables varient suivant le contexte.
- Les options indisponibles ne sont pas affichées ou sont en grisé.

 **Image**

Mode de l'image	Sélectionne le mode de l'image excepté pour la source d'entrée PC. Le « Mode de l'image » inclut des options optimales pour les vidéos et les photos, respectivement. Les options disponibles varient en fonction de la source d'entrée.
Intense	Pour accentuer le contraste et la netteté de l'image.
Standard	Pour une image standard. Conseillé pour le divertissement à domicile.
Cinéma	Pour les films. Adapté aux environnements de diffusion de type salle de cinéma.
Photo-Intense	Pour les photos. Accentue le contraste et la netteté de l'image.
Photo-Standard	Pour les photos. Optimise la qualité de l'image pour les visualiser à la maison.
Photo-Original	Pour les photos. Représente la qualité d'image utilisée pour l'imagerie des photos développées.
Mode d'affichage (en entrée PC/entrée PC HDMI seulement)	Sélectionne le mode d'affichage pour la source d'entrée PC.
Vidéo	Pour les images vidéo.
Texte	Pour le texte, les tableaux, etc.
R à Z	Rétablit tous les réglages par défaut de l'image, excepté le « Mode de l'image » et le « Mode d'affichage » (en mode PC uniquement).
Rétro-éclairage	Permet d'ajuster la luminosité du rétro-éclairage.
Contraste	Augmente ou diminue le contraste de l'image.
Luminosité	Eclaircit ou assombrit l'image.
Couleurs	Augmente ou diminue l'intensité des couleurs.
Teinte	Augmente ou diminue les tons verts et rouges.  • L'option « Teinte » ne peut être réglée que pour un signal couleur NTSC (notamment des cassettes en provenance des États-Unis).
Temp. couleur	Ajuste les blancs de l'image. Froid Donne aux couleurs blanches une teinte bleue. Normal Donne aux couleurs blanches une teinte neutre. Chaud 1/Chaud 2 Donne aux couleurs blanches une teinte rouge. « Chaud 2 » donne une teinte rouge plus marquée que « Chaud 1 ».  • « Chaud 1 » et « Chaud 2 » ne sont pas disponibles quand le « Mode de l'image » est réglé sur « Intense » (ou « Photo-Intense »).
Netteté	Augmente la netteté ou le flou de l'image.
Réduction de bruit	Réduit le bruit de l'image (image parasitée) lorsque le signal de diffusion est faible. Auto Réduit automatiquement le bruit de l'image (en mode analogique uniquement). Haut/Moyen/Bas Modifie l'effet de la réduction de bruit. Non Désactive la fonction « Réduction de bruit ».
Réduction de bruit MPEG	Réduit le bruit de l'image pour les vidéos compressées au format MPEG. Cela est valable lorsque vous regardez un DVD ou un programme numérique.

Réglages avancés	Permet de définir les réglages « Image » avec davantage de détail. Ces réglages ne sont pas disponibles quand le « Mode de l'image » est réglé sur « Intense » (ou « Photo-Intense »).
Amélior. contraste avancé	Règle automatiquement les options « Rétro-éclairage » et « Contraste » aux valeurs les plus appropriées en fonction de la luminosité de l'écran. Ce réglage est particulièrement efficace pour les scènes/images sombres. Il accentue le contraste de ces scènes/images.
Couleur naturelle	Augmente l'intensité des couleurs.
Espace colorimétrique	Modifie la gamme de reproduction des couleurs. « Elargi » reproduit la couleur intense et « Standard » reproduit la couleur standard.
	<ul style="list-style-type: none"> • « Couleur naturelle » n'est pas disponible quand « Espace colorimétrique » est réglé sur « Standard ».

Les options « Réduction de bruit », « Réduction de bruit MPEG » et « Réglages avancés » ne sont pas disponibles pour un PC.

 Son	
Mode son	Sélectionne l'effet sonore.
Dynamique	Améliore les sons graves et aigus.
Standard	Pour les sons standard.
Voix claires	Eclaircit les sons vocaux.
R à Z	Rétablit tous les réglages par défaut du son, excepté « Choix Son ».
Aigus	Permet de régler les aigus.
Graves	Permet de régler les graves.
Balance	Permet de régler la balance gauche-droite des haut-parleurs.
Volume auto.	Maintient un niveau de volume constant, même si des écarts de niveau du volume se produisent (par exemple, lorsque le volume des publicités est plus élevé que celui des programmes).
Décalage volume	Règle le niveau de volume de l'entrée courante par rapport à celui des autres entrées.
Surround	S-FORCE Front Surround Rend l'effet de son surround virtuel possible à l'aide de deux haut-parleurs seulement. Non Sélectionnez ce réglage pour la réception stéréo ou mono normale.
Contrôle de la voix	Règle le niveau du son des voix humaines. Par exemple, si la voix du présentateur du journal télévisé n'est pas distincte, vous pouvez augmenter ce réglage pour rendre en augmentant le volume. Inversement, si vous regardez un programme sportif, vous pouvez diminuer ce réglage pour adoucir la voix du commentateur.
Renforcement du son	Renforce le son pour produire davantage d'impact en accentuant les sons graves et aigus.



Choix Son	Permet de sélectionner le son du haut-parleur pour une diffusion en stéréo ou bilingue.
Stéréo/Mono	Pour une diffusion en stéréo.
A/B/Mono	Pour une émission bilingue, sélectionnez « A » pour le canal son 1, « B » pour le canal son 2 ou « Mono » pour un canal mono éventuel.
	 <ul style="list-style-type: none"> • Si vous sélectionnez un autre appareil raccordé au téléviseur, réglez « Choix Son » sur « Stéréo », « A » ou « B ».







- « Aigus », « Graves », « Balance » et « Volume auto. » ne sont pas disponibles lorsque « Haut-parleur » est réglé sur « Système Audio » et qu'un casque est raccordé.



Fonctions

Démarrage USB automatique	Le téléviseur démarre automatiquement la lecture des photos quand il est sous tension et que l'appareil photo numérique ou l'autre périphérique sur lequel sont stockés les fichiers de photo est raccordé au port USB et est sous tension.
	 <ul style="list-style-type: none"> • La lecture ne démarre pas automatiquement si vous mettez le téléviseur sous tension après avoir raccordé l'appareil photo numérique ou l'autre appareil au port USB.
	Diaporama Sélectionnez cette option pour afficher les fichiers JPEG sous la forme d'un diaporama.
	Miniatures Sélectionnez cette option pour afficher les fichiers JPEG sous la forme de miniatures.
	Non Sélectionnez cette option pour désactiver cette fonction.
Démarrage rapide	Le téléviseur s'allume plus rapidement qu'en temps normal dans les deux heures suivant l'activation du mode de veille. Toutefois, la consommation d'énergie dans ce mode est 20 watts plus élevée.
Eco d'énergie	Sélectionne le mode d'économie d'énergie pour réduire la consommation d'énergie du téléviseur. Lorsque l'option « Sans image » est sélectionnée, l'image est supprimée et le témoin  (Sans image) situé sur l'avant du téléviseur s'allume en vert. Le son n'est pas coupé.
	Consommation normale Réglages par défaut.
	Consommation réduite Réduit la consommation d'énergie du téléviseur.
	Sans image Désactive l'image. Vous pouvez toujours écouter le son en désactivant l'image.
Capteur de lumière	Oui Optimise automatiquement les réglages de l'image en fonction de l'éclairage ambiant.
	Non Désactive la fonction « Capteur de lumière ».
	 <ul style="list-style-type: none"> • Veillez à ne jamais rien poser sur le capteur, car cela pourrait gêner son fonctionnement. Voir page 14 pour l'emplacement de ce capteur.
Illumination du logo	Allume et éteint le logo Sony sur l'avant du téléviseur.

Motionflow	Uniformise le mouvement de l'image et réduit le flou de l'image.
Haut	Uniformise davantage le mouvement de l'image, notamment pour les contenus basés sur des films.
Standard	Assure l'uniformisation du mouvement de l'image. Choisissez ce réglage pour une utilisation standard.
Non	Utilisez ce réglage quand « Haut » et « Standard » engendrent du bruit.
	 <ul style="list-style-type: none"> • Selon la vidéo, l'effet peut ne pas être visible, même après avoir modifié le réglage.
Mode Film	Améliore la qualité de l'image pour les films lors de la lecture d'images extraites de films DVD.
Auto 1/Auto 2	« Auto 1 » uniformise le mouvement de l'image davantage que le contenu d'origine du film. « Auto 2 » reproduit le contenu du film tel quel.
Non	Désactive la fonction « Mode Film ».
	 <ul style="list-style-type: none"> • Si l'image contient des signaux irréguliers ou un bruit trop important, l'option « Mode Film » est automatiquement désactivée, même si « Auto 1 »/« Auto 2 » est sélectionné. • L'option « Mode Film » n'est pas disponible lorsque « Vidéo/Photo » est réglé sur « Photo » ou lorsqu'une photo est détectée alors que l'option « Vidéo-A » est sélectionnée.
Mode Jeu/Texte	Optimise l'affichage pour visualiser des images contenant des traits fins et des caractères provenant d'un périphérique de jeu vidéo et de PC. Réglez cette option sur « Oui » pour afficher nettement les caractères ou les traits fins.
Vidéo/Photo	Utilise la qualité d'image appropriée en sélectionnant l'option en fonction de la source d'entrée (données vidéo ou photo).
Vidéo-A	Règle la qualité d'image appropriée en fonction de la source d'entrée en choisissant le type de données Vidéo ou Photo en cas de raccordement direct d'un appareil Sony doté d'une sortie HDMI prenant en charge le mode « Vidéo-A ».
Vidéo	Utilise la qualité d'image appropriée pour les images animées.
Photo	Utilise la qualité d'image appropriée pour les images fixes.
	 <ul style="list-style-type: none"> • Ce réglage adopte l'option « Vidéo » lorsque le mode « Vidéo-A » n'est pas pris en charge par l'appareil raccordé, même si « Vidéo-A » est sélectionné. • Il est uniquement disponible pour HDMI 1, HDMI 2, HDMI 3 et Composantes avec le format 1080i ou 1080p.
x.v.Colour	Reproduit plus fidèlement les images animées par rapport à la source d'origine en adoptant l'espace colorimétrique de cette dernière.
	 <ul style="list-style-type: none"> • Ce réglage est défini sur « Normal » lorsque le signal d'entrée est HDMI (RVB), même si « x.v.Colour » est sélectionné. • Il est uniquement disponible pour HDMI 1, HDMI 2, HDMI 3 et Composantes avec le format 720p, 1080i ou 1080p.

Esp. colorimétrique Photo Sélectionne l'option (sRVB, sYCC, Adobe RVB) pour adopter l'espace colorimétrique de sortie à l'intérieur du signal de sortie de l'appareil raccordé aux prises d'entrée composante ou USB HDMI.



- Sélectionnez « sYCC » lorsque l'appareil raccordé prend en charge l'option « x.v.Colour ».
- Il est uniquement disponible pour HDMI 1, HDMI 2, HDMI 3 et Composantes avec le format 1080i ou 1080p.
- N'est pas disponible lorsque « Espace colorimétrique » est réglé sur « Elargi » (page 39).

Réglages minuterie Active la minuterie pour mettre le téléviseur sous/hors tension.

Arrêt programmé Permet de définir une période après laquelle le téléviseur doit passer automatiquement en mode veille.

Lorsque la fonction « Arrêt programmé » est activée, le témoin ☺ (Minuterie) situé sur l'avant du téléviseur est de couleur orange.



- Si vous éteignez le téléviseur, puis le rallumez, la fonction « Arrêt programmé » revient au réglage « Non ».
- Un message d'avertissement s'affiche sur l'écran une minute avant que le téléviseur bascule en mode veille.

Program. de mise en marche	Marche programmée	Règle la minuterie pour allumer le téléviseur à partir du mode veille.
	Fréq. de programmation	Spécifiez le(s) jour(s) de la semaine pour lesquels la minuterie doit allumer le téléviseur.
	Heure	Définit l'heure de mise sous tension du téléviseur.
	Durée	Définit la durée pendant laquelle le téléviseur doit demeurer sous tension avant de revenir en mode veille.

Régl. horloge Permet de régler manuellement l'horloge. Lorsque le téléviseur reçoit des chaînes numériques, le réglage de l'horloge ne peut pas s'effectuer manuellement dans la mesure où il est synchronisé sur le time code du signal transmis.



Réglage

Démarrage auto Lance le premiers réglages afin de sélectionner la langue, le pays et la situation et régler toutes les chaînes numériques et analogiques disponibles. Généralement, vous ne devez pas effectuer cette opération, car la langue et le pays ont déjà été sélectionnés et les chaînes déjà réglées lors de la première installation du téléviseur (page 6). Cependant, cette option vous permet de répéter la procédure (par exemple, pour régler à nouveau le téléviseur après un déménagement ou pour rechercher de nouvelles chaînes lancées par des émetteurs de diffusion).

Langue Permet de sélectionner la langue d'affichage des menus.

Réglages écran	Format écran	Voir « Pour modifier le format d'écran manuellement » à la page 17.
	Auto 16:9	Adapte automatiquement le format d'écran en fonction du signal d'entrée. Pour conserver votre réglage, sélectionnez « Non ».
	Zone d'affichage	Permet d'ajuster la zone d'affichage de l'image pour les sources 1080i/p et 720p lorsque « Format écran » est réglé sur « Plein ».
	Auto	Pour la réception des chaînes numériques, affiche les images conformément aux réglages recommandés par le diffuseur.
	Tous les pixels	Affiche les images en conservant leur taille d'origine.
	Normale	Affiche les images dans la taille recommandée.
	Centrage horizontal	Ajuste la position horizontale de l'image.
Centrage vertical	Ajuste la position verticale de l'image quand « Format écran » est réglé sur « Large+ », « Zoom » ou « 14:9 ».	
Amplitude verticale	Ajuste la taille verticale de l'image quand « Format écran » est réglé sur « Large+ », « Zoom » ou « 14:9 ».	
Réglages PC	Format écran	Sélectionne un format d'écran pour afficher l'entrée à partir de votre PC.
	Etiré 1	Agrandit l'image de façon à remplir la zone d'affichage verticale en conservant le rapport de taille horizontale/verticale d'origine.
	Etiré 2	Agrandit l'image de façon à remplir la zone d'affichage.
	R à Z	Rétablit tous les réglages par défaut de l'écran du PC.
	Réglage auto	Règle automatiquement la position d'affichage, la phase et le pas de l'image lorsque le téléviseur reçoit un signal d'entrée en provenance du PC raccordé. 💡 • L'option « Réglage auto » peut ne pas fonctionner correctement avec certains signaux d'entrée. Dans ce cas, réglez manuellement les options « Phase », « Pixel » et « Centrage horizontal ».
	Phase	Règle la phase en cas de scintillement de l'écran.
	Pixel	Règle le pas lorsque l'image présente des rayures verticales indésirables.
	Centrage horizontal	Ajuste la position horizontale de l'image.
	Gestion de l'alim.	Bascule le téléviseur en mode veille si aucun signal n'est reçu pendant 30 secondes au niveau de l'entrée PC.

Réglages AV

Présél. audio/ vidéo

Permet de donner un nom à un appareil raccordé aux prises latérales et arrière. Ce nom apparaîtra brièvement à l'écran lors de la sélection de l'appareil. Vous pouvez ignorer une source d'entrée qui n'est raccordée à aucun appareil.

1 Appuyez sur / pour sélectionner la source d'entrée de votre choix, puis appuyez sur .

2 Appuyez sur / pour sélectionner l'option souhaitée ci-dessous, puis appuyez sur .

-, CABLE, SAT, VCR, DVD/BD, JEU, SYSTÈME AUDIO, CAM, PC Utilisez un des noms prédéfinis pour attribuer un nom à l'appareil raccordé.

Editer

Permet de créer votre propre nom.

1 Appuyez sur / pour sélectionner la lettre ou le chiffre voulu (« _ » pour un espace), puis appuyez sur .

En cas de saisie incorrecte

Appuyez sur / pour sélectionner le caractère incorrect. Appuyez ensuite sur / pour sélectionner le caractère voulu.

2 Répétez la procédure décrite à l'étape 1 jusqu'à obtention du nom complet.

3 Sélectionnez « OK », puis appuyez sur .

Saut

Permet d'ignorer une source d'entrée non raccordée à un appareil lorsque vous appuyez sur / pour sélectionner la source d'entrée.

Entrée AV2

Spécifie qu'un signal doit être restitué en entrée par la prise ///// AV2 située à l'arrière du téléviseur.

Auto

Bascule automatiquement entre les signaux d'entrée RVB, S vidéo, Vidéo composite en fonction du signal d'entrée.

RVB

Restitue en entrée le signal RVB.

S Vidéo

Restitue en entrée le signal S vidéo.

Composite

Restitue en entrée le signal vidéo composite.

Sortie AV2

Spécifie qu'un signal doit être restitué en sortie par la prise ///// AV2 située à l'arrière du téléviseur. Si vous raccordez un magnétoscope/graveur de DVD ou un autre appareil d'enregistrement à la prise /// AV2, vous pouvez enregistrer à partir de l'appareil raccordé aux autres prises du téléviseur.

TV

Restitue la diffusion.

Auto

Restitue ce qui est affiché à l'écran (excepté les signaux des prises HDMI IN 1, HDMI IN 2, HDMI IN 3, / COMPONENT IN et / PC IN).

Haut-parleur	Active/désactive les haut-parleurs internes du téléviseur.
Haut-parleur TV	Les haut-parleurs du téléviseur sont activés pour vous permettre d'écouter le son du téléviseur par leur intermédiaire.
Système Audio	Les haut-parleurs du téléviseur sont désactivés pour vous permettre d'écouter le son du téléviseur uniquement par l'intermédiaire d'un amplificateur Hi-Fi externe raccordé aux prises de sortie audio. Lorsqu'un appareil compatible avec la « Commande pour HDMI » est raccordé, son fonctionnement peut être synchronisé sur celui du téléviseur. Ce réglage doit être effectué après le raccordement de l'appareil.
Sortie audio	Variable La sortie audio de votre système audio peut être contrôlée par le biais de la télécommande du téléviseur.
	Fixe La sortie audio du téléviseur est fixe. Utilisez la commande de volume de votre récepteur audio pour régler le volume (et les autres réglages audio) via le système audio.



- L'option « Sortie audio » n'est pas disponible si le système audio est raccordé au téléviseur via les prises HDMI.

Réglage HDMI

Cette fonction permet de configurer les appareils compatibles avec la « Commande pour HDMI » qui sont raccordés aux prises HDMI. Notez que le réglage de synchronisation doit également être effectué au niveau des appareils compatibles avec la « Commande pour HDMI » connectés.

Commande pour HDMI Cette option configure la synchronisation entre les appareils compatibles avec la « Commande pour HDMI » et le téléviseur. Lorsqu'elle est réglée sur « Oui », les options de menu suivantes peuvent être sélectionnées. Toutefois, la consommation d'énergie dans ce mode est plus élevée. Si l'appareil Sony spécifique qui est compatible avec la « Commande pour HDMI » est raccordé, cette option lui est automatiquement appliquée quand elle est réglée sur « Oui » à l'aide du téléviseur.

Arrêt auto des périph. Quand cette option est réglée sur « Oui », l'appareil compatible avec la « Commande pour HDMI » se met hors tension quand vous basculez le téléviseur en mode veille à l'aide de la télécommande.

Allumage TV auto Lorsque cette option est réglée sur « Oui » et que l'appareil compatible avec la « Commande pour HDMI » est raccordé et sous tension, le téléviseur s'allume automatiquement et affiche le signal d'entrée HDMI de l'appareil raccordé.

Commande du tuner Quand cette option est réglée sur « Avancé », vous pouvez sélectionner une chaîne réglée par l'appareil raccordé à l'aide de la télécommande du téléviseur.

Mise à jour liste périph. Crée ou met à jour la « Liste des périph. HDMI ». Il est possible de raccorder jusqu'à 14 appareils compatibles avec la « Commande pour HDMI », avec un maximum de 4 appareils raccordés à une même prise. Veillez à mettre à jour la « Liste des périph. HDMI » lorsque vous modifiez les branchements ou réglages des appareils compatibles avec la « Commande pour HDMI ». Sélectionnez-les un par un manuellement jusqu'à ce que vous obteniez une qualité d'image satisfaisante pendant plusieurs secondes.

Liste des périph. HDMI Affiche les appareils compatibles avec la « Commande pour HDMI » raccordés.



- Vous ne pouvez pas utiliser la « Commande pour HDMI » si les opérations du téléviseur sont liées à celles d'un système audio qui est compatible avec la commande pour HDMI.

Informations sur le produit Affiche les informations produit du téléviseur.

R à Z total Rétablit tous les réglages par défaut du téléviseur et affiche l'écran « Démarrage auto ».



- Veillez à ne pas éteindre le téléviseur pendant cette opération (qui prend environ 30 secondes) et n'appuyez sur aucune touche.
- Tous les réglages, y compris la liste des chaînes numériques favorites, le pays, la langue, les chaînes mémorisées automatiquement, etc. sont réinitialisées.



Réglage analogique

Affichage liste des chaînes Sélectionnez « Non » pour masquer la liste des chaînes analogiques dans l'interface XMB™ (XrossMediaBar).

Mémorisation auto Permet de régler toutes les chaînes analogiques disponibles. Cette option vous permet de répéter la procédure de réglage (par exemple, pour régler à nouveau le téléviseur après un déménagement ou pour rechercher de nouvelles chaînes lancées par des émetteurs de diffusion).



Ordre des chaînes Permet de modifier l'ordre dans lequel les chaînes analogiques sont mémorisées sur le téléviseur.

- 1 Appuyez sur / pour sélectionner la chaîne que vous souhaitez déplacer vers un autre numéro, puis appuyez sur .
- 2 Appuyez sur / pour sélectionner le nouveau numéro pour votre chaîne, puis appuyez sur .

Mémorisation manuelle Avant de sélectionner, « Nom »/« AFT »/« Filtre Audio »/« LNA »/« Saut »/« Décodeur », appuyez sur **PROG +/-** pour sélectionner le numéro de programme associé à la chaîne. Vous ne pouvez pas choisir un numéro configuré pour être ignoré avec l'option « Saut » (page 44).

Norme/Canal Permet de prédéfinir manuellement les chaînes.

- 1 Appuyez sur / pour sélectionner le numéro de la chaîne à régler manuellement (pour le réglage d'un magnétoscope graveur de DVD, sélectionnez la chaîne 00), puis .
- 2 Appuyez sur / et sélectionnez « Norme », puis appuyez sur .
- 3 Appuyez sur / pour sélectionner une des normes de diffusion des programmes télévisés suivants, puis appuyez sur
B/G : pour les pays/régions d'Europe occidentale
I : pour le Royaume-Uni
D/K : pour les pays/régions d'Europe orientale
L : pour la France
- 4 Appuyez sur / pour sélectionner « Canal », puis appuyez sur .





- 5** Appuyez sur / pour sélectionner « S » (pour les chaînes diffusées par câble) ou « C » (pour les chaînes terrestres), puis appuyez sur .



- « S » n'est pas disponible lorsque « United Kingdom » est sélectionné comme « Pays » (page 6).



- 6** Réglez les canaux comme suit :

Si vous ne connaissez pas le numéro du canal (fréquence)

Appuyez sur / pour rechercher le prochain canal disponible. Lorsqu'un canal est détecté, la recherche s'arrête. Pour poursuivre la recherche, appuyez sur /.





Si vous connaissez le numéro du canal (fréquence)

Appuyez sur les touches numériques pour entrer le numéro du canal de la diffusion de votre choix ou le numéro de canal de votre magnétoscope/graveur de DVD.

- 7** Appuyez sur  pour sélectionner « Confirmer », puis sur .













Vos modifications ont été enregistrées. Répétez la procédure ci-dessus pour prédéfinir d'autres chaînes manuellement.







Nom	Permet de donner un nom de votre choix à la chaîne sélectionnée à l'aide de cinq lettres ou chiffres maximum. Ce nom apparaîtra brièvement à l'écran lors de la sélection de la chaîne. Pour saisir des caractères, suivez les étapes 1 à 3 de la section « Editer » (page 44).
AFT	Permet d'affiner manuellement le réglage du canal (fréquence) sélectionné si vous avez l'impression qu'un léger réglage améliorerait la qualité de l'image. Vous pouvez affiner le réglage sur une plage de -15 à +15. Lorsque « Oui » est sélectionné, l'affinage du réglage s'effectue automatiquement.
Filtre Audio	Améliore le son des différentes chaînes en cas de déformation dans des émissions mono. Il peut arriver qu'un signal de diffusion non standard entraîne une déformation du son ou une désactivation intermittente du son lorsque vous regardez des programmes mono. Si vous ne rencontrez pas de déformation du son, il est recommandé de laisser à cette option sa valeur par défaut « Non ».  • Vous ne pouvez pas recevoir de son stéréo ou dual si vous sélectionnez « Bas » ou « Haut ».
LNA	Améliore la qualité de l'image des différentes chaînes en cas de très faible intensité des signaux de diffusion (image parasitée). Si vous n'observez aucune amélioration de la qualité de l'image après la sélection de « Oui », réglez cette option sur « Non » (réglage par défaut).
Saut	Permet d'ignorer les chaînes analogiques non utilisées lorsque vous appuyez sur PROG +/- pour sélectionner une chaîne. (Vous pouvez toujours sélectionner une chaîne ignorée à l'aide des touches numériques).





Décodeur	Permet de voir et d'enregistrer la chaîne cryptée sélectionnée en utilisant un décodeur raccordé au connecteur Péritel  /  AVI ou  AV2 via un magnétoscope/ graveur de DVD.  • Selon le pays ou la région sélectionné (e) pour « Pays » (page 6), il est possible que cette option ne soit pas disponible.
Confirmer	Enregistre les modifications apportées au réglage « Mémorisation manuelle ».



Réglage Numérique DVB

Réglage des chaînes numériques	Mémo numérique auto	Permet de régler les chaînes numériques disponibles. Cette option vous permet de répéter la procédure de réglage du téléviseur, par exemple, pour le régler à nouveau après un déménagement ou pour rechercher de nouvelles chaînes lancées par des émetteurs de diffusion. Pour plus de détails, reportez-vous à l'étape 6 de la section « 5 : Premiers réglages » (page 6).
	Ordre des chaînes	Supprime toute chaîne numérique indésirable mémorisée sur le téléviseur et modifie l'ordre dans lequel elles sont mémorisées. 1 Appuyez sur  pour sélectionner la chaîne à supprimer ou à déplacer vers le nouveau numéro. Vous pouvez aussi sélectionner une chaîne en appuyant sur les touches numériques de façon à entrer son numéro de trois chiffres. 2 Supprimez les chaînes numériques ou modifiez leur ordre de mémorisation comme suit : Pour supprimer la chaîne numérique Appuyez sur  . Lorsqu'un message de confirmation s'affiche, appuyez sur  pour sélectionner « Oui », puis appuyez sur  . Pour modifier l'ordre des chaînes numériques Appuyez sur  , puis sur  pour sélectionner le nouveau numéro de la chaîne et appuyez sur  . 3 Appuyez sur  RETURN.
	Réglage numérique manuel	Permet de régler manuellement les chaînes numériques. Cette fonction est disponible lorsque « Mémo numérique auto » est réglé sur « Antenne ». 1 Appuyez sur la touche numérique pour sélectionner le numéro de la chaîne que vous souhaitez mémoriser manuellement, puis appuyez sur  pour la mémoriser. 2 Après avoir trouvé toutes les chaînes disponibles, appuyez sur  pour sélectionner la chaîne à mémoriser, puis appuyez sur  . 3 Appuyez sur  pour sélectionner le numéro de mémorisation de la nouvelle chaîne, puis appuyez sur  . Répétez la procédure ci-dessus pour régler d'autres chaînes manuellement.

Configuration sous-titre	Réglage sous-titre	Lorsque l'option « Mal-entendant » est sélectionnée, une aide visuelle est affichée avec les sous-titres (si les chaînes TV diffusent cette information).
	Langue sous-titre	Permet de sélectionner la langue des sous-titres.
Configuration audio	Type audio	Bascule vers le programme pour mal-entendant lorsque l'option « Mal-entendant » est sélectionnée.
	Langue audio	Permet de sélectionner la langue à utiliser pour la chaîne. Certaines chaînes numériques diffusent plusieurs langues audio associées à la chaîne programme.
	Description Audio	Fournit une description sonore (narration) des informations visuelles si les chaînes TV diffusent ce type d'informations.
	Niveau de Mixage*	Règle les niveaux de sortie du son principal et de la fonction Description Audio du téléviseur.
	Plage dynamique	Permet de compenser les différences de niveau audio entre les différentes chaînes. Cette fonction peut n'avoir aucun effet sur certaines chaînes.
	Sortie optique	Sélectionne le signal audio restitué au niveau de la prise DIGITAL AUDIO OUT (OPTICAL) à l'arrière du téléviseur. Réglez cette option sur « Auto » lorsqu'un appareil compatible Dolby Digital est raccordé et sur « PCM » pour les appareils non compatibles.
		
		* Cette option est uniquement disponible lorsque l'option « Description Audio » est réglée sur « Oui ».
Ecran Radio	Affiche le papier peint de l'écran quand vous écoutez une émission radio. Vous pouvez sélectionner la couleur du papier peint, opter pour un choix aléatoire ou afficher un diaporama (page 28, 33). Pour annuler l'affichage temporaire du papier peint, appuyez sur une touche quelconque.	
Verrouillage parental	Permet de définir une limite d'âge sur les chaînes. Toute chaîne excédant la limite d'âge ne peut être visionnée qu'après avoir entré le Code PIN correctement.	
	<ol style="list-style-type: none"> 1 Appuyez sur les touches numériques pour entrer le Code PIN actuel. Si vous n'avez pas préalablement défini un Code PIN, un champ de saisie de Code PIN s'affiche à l'écran. Suivez les instructions fournies à la section « Code PIN » ci-dessous. 2 Appuyez sur  pour sélectionner la limite d'âge ou « Aucun » (pour un accès aux programmes sans restriction), puis appuyez sur . 3 Appuyez sur  RETURN. 	
Code PIN	Pour définir votre code PIN pour la première fois	
	<ol style="list-style-type: none"> 1 Appuyez sur les touches numériques pour entrer le nouveau Code PIN. 2 Appuyez sur les touches numériques pour entrer le code PIN saisi à l'étape 1. 3 Appuyez sur  RETURN. 	
	Pour changer votre code PIN	
	<ol style="list-style-type: none"> 1 Appuyez sur les touches numériques pour entrer le Code PIN actuel. 2 Appuyez sur les touches numériques pour entrer le nouveau Code PIN. 3 Appuyez sur les touches numériques pour entrer le nouveau code PIN saisi à l'étape 2. 4 Appuyez sur  RETURN. 	
		
		• Le code PIN 9999 est toujours accepté.

Configuration technique	MAJ. auto du service	Active les fonctions de détection et mémorisation de nouveaux services numériques du téléviseur dès qu'ils sont disponibles.  • Pour permettre la mise à jour du service, le téléviseur doit rester en mode veille de temps en temps.
	Mise à jour du système	Permet au téléviseur de recevoir automatiquement les mises à jour du logiciel, gratuitement par votre antenne/système câblé (lors de l'émission des versions). Nous vous recommandons de régler cette option sur « Oui » en permanence.  • Pour permettre la mise à jour du logiciel, le téléviseur doit rester en mode veille de temps en temps.
	Info système	Affiche la version actuelle du logiciel et le niveau du signal.  • Si la barre de signal est rouge (pas de signal) ou orange (signal faible), vérifiez le branchement de l'antenne/du câble.
	Fuseau horaire	Permet de sélectionner manuellement le fuseau horaire pour votre zone si celui-ci est différent du fuseau horaire par défaut défini pour votre pays/région.
	Heure d'été / hiver auto	Permet d'effectuer automatiquement ou non le passage à l'heure d'été et l'heure d'hiver. Oui Effectue automatiquement le passage entre l'heure d'été et l'heure d'hiver en fonction du calendrier. Non L'heure est affichée en fonction du décalage défini par « Fuseau horaire ».
	Guide de programme (uniquement si GUIDE Plus+ est disponible)	Vous pouvez activer ou désactiver le GUIDE (Guide Sony ou GUIDE Plus+). Si vous remplacez le guide Sony par le programme GUIDE Plus+, voir page 19. Cette fonction ne s'affiche que dans les conditions suivantes : – être au Royaume-Uni, en Italie, en France, en Allemagne ou en Espagne. – pouvoir recevoir la diffusion numérique. – lorsque « Antenne » est sélectionné à l'étape 7 de « 5 : Premiers réglages » (page 6).
Réglage du module CA		Permet d'accéder à un service télévisuel payant à la suite de l'installation d'un module CAM (Module pour système à contrôle d'accès) et d'une carte de vision. Voir page 24 pour l'emplacement de la prise  (PCMCIA).



Paramètres réseau

Réseau	Paramètres d'adresse IP	DHCP (DNS automatique)	Reçoit automatiquement les paramètres réseau via la fonction serveur DHCP du routeur ou du fournisseur de service Internet.
		DHCP (DNS manuel)	Reçoit automatiquement les paramètres réseau, à l'exception de ceux du serveur DNS. Vous pouvez définir manuellement les paramètres DNS.
		Manuel	Permet de définir les paramètres réseau en fonction de votre environnement réseau.

	Test	Vérifie si le réseau est correctement connecté.
	Adresse IP/ Masque de sous- réseau/ Passerelle par défaut/ DNS principal/ DNS secondaire	Vous devez configurer manuellement chaque option si « Paramètres d'adresse IP » est réglé sur « Manuel ». Quand « DHCP (DNS manuel) » est sélectionné, spécifiez manuellement les adresses du serveur « DNS principal » et « DNS secondaire ».
	Adresse MAC	Affiche l'adresse MAC qui est un identificateur unique du périphérique réseau fixé globalement.
Paramètres d'affichage des serveurs		Affiche la liste des serveurs connectés et permet de sélectionner celui que vous souhaitez afficher dans le menu Domestique.
Diagnostics de serveur		Vérifie si le téléviseur peut se connecter à chaque serveur du réseau domestique.
Fonction Renderer		Permet de lire des photos ou des sons sur le téléviseur via d'autres périphériques de commande du réseau, tel qu'un appareil photo numérique ou un téléphone mobile.
Contrôle d'accès Renderer		Permet de spécifier l'unité de contrôle accessible à le téléviseur. Quand cette option est réglée sur « Oui », vous pouvez lire des photos ou des sons sur le téléviseur à l'aide de l'unité de contrôle.
Réglage de Renderer	Autorisation d'accès automatique	Active ou désactive l'accès automatique à le téléviseur quand le périphérique réseau accède au téléviseur pour la première fois.
	Nom Renderer	Permet de définir le nom du téléviseur à afficher sur l'unité de contrôle.

Installation des accessoires (Support de fixation murale)

À l'attention des clients :

Pour des raisons de protection du produit et de sécurité, Sony recommande vivement que l'installation de votre téléviseur soit effectuée par un revendeur Sony ou un installateur agréé. N'essayez pas de l'installer vous-même.

À l'attention des revendeurs Sony et installateurs :

Apportez une attention toute particulière pendant l'installation, l'entretien périodique et le contrôle de ce produit.

Votre téléviseur peut être installé à l'aide du support de fixation murale SU-WL500 (vendu séparément).

- Reportez-vous aux instructions qui accompagnent le support de fixation murale pour l'installer correctement.
- Reportez-vous à la section « Démontage du pied de table du téléviseur » (page 8).
- Reportez-vous à la section « Tableau de dimensions d'installation du téléviseur » (page 53).
- Reportez-vous à la section « Schéma/tableau d'emplacement des vis et crochets » (page 53).



- Placez le téléviseur sur le pied de table lorsque vous fixez le crochet de montage.

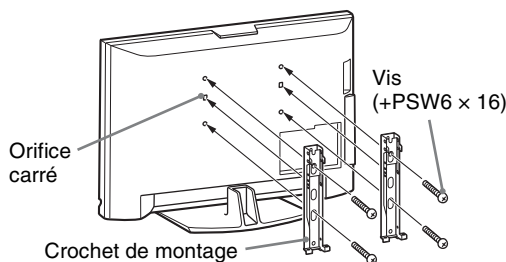

Une certaine expérience est requise pour installer ce produit, en particulier pour déterminer la résistance du mur qui devra supporter le poids du téléviseur. Veillez à confier la fixation de ce produit au mur à un revendeur Sony ou un installateur agréé et apportez une attention suffisante à la sécurité pendant l'installation. Sony n'est responsable d'aucun dégât ou blessure provoqué par une erreur de manipulation ou installation incorrecte.

Tableau de dimensions d'installation du téléviseur

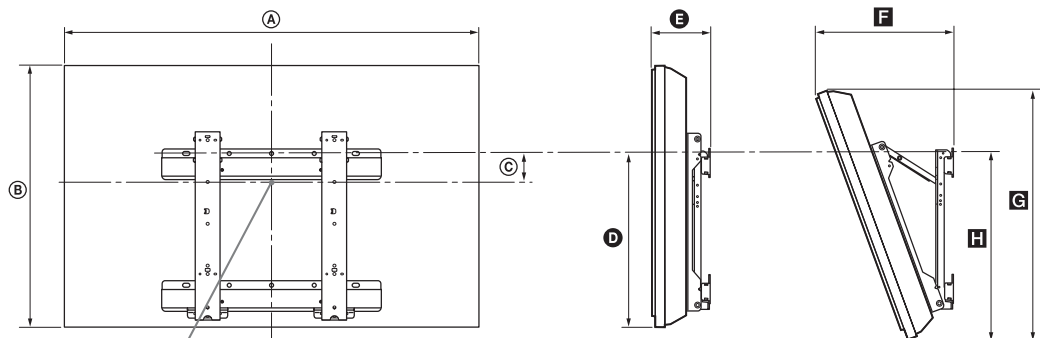

Point central de l'écran

Unité : mm

Nom du modèle	Dimensions d'affichage		Dimension du centre écran	Longueur pour chaque angle de montage				
	A	B		C	Angle (0°)		Angle (20°)	
			D		E	F	G	H
KDL-52W47xx/KDL-52W4500	1 262	829	39	487	179	413	786	522
KDL-46W47xx/KDL-46W4500	1 120	742	84	487	175	380	704	521
KDL-40W47xx/KDL-40W4500	986	646	122	474	170	348	614	507

Les valeurs indiquées dans le tableau ci-dessus peuvent être légèrement différentes selon l'installation.

AVERTISSEMENT

Le mur sur lequel le téléviseur sera installé doit pouvoir supporter un poids d'au moins quatre fois celui du téléviseur. Pour connaître son poids, reportez-vous à la section « Spécifications » (page 54).

Schéma/tableau d'emplacement des vis et crochets

Nom du modèle	Emplacement des vis	Emplacement des crochets
KDL-52W47xx/KDL-46W47xx/KDL-40W47xx/ KDL-52W4500/KDL-46W4500/KDL-40W4500	d, g	b

* La position de crochet « a, c » ne peut pas être utilisée pour les modèles du tableau ci-dessus.



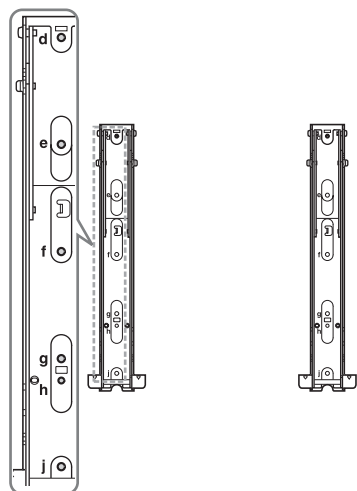



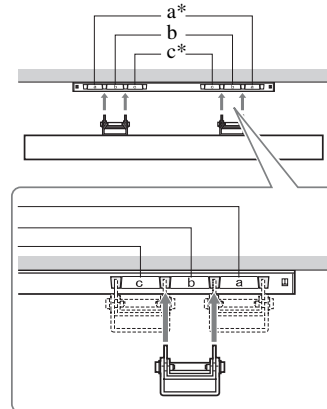





Emplacement des vis



Emplacement des crochets



Spécifications

Nom du modèle	KDL-52W47xx/ KDL-52W4500	KDL-46W47xx/ KDL-46W4500	KDL-40W47xx/ KDL-40W4500	
Norme				
Type d'affichage	Ecran à cristaux liquides			
Standard de télévision	Analogique : Selon le pays ou la région sélectionné : B/G/H, D/K, L, I Numérique : DVB-T/DVB-C			
Norme Couleur/Vidéo	Analogique : PAL, SECAM NTSC 3.58/4.43 (Entrée vidéo uniquement) Numérique : MPEG-2 MP@ML/HL, H.264/MPEG-4 AVC HP@L4.0, MP@L3.0			
Canaux couverts	Analogique : VHF : E2-E12/UHF : E21-E69/CATV : S1-S20/HYPER : S21-S41 D/K : R1-R12, R21-R69/L : F2-F10, B-Q, F21-F69/I : UHF B21-B69 Numérique : VHF/UHF			
Sortie audio	10 W + 10 W			
Prises d'entrée/sortie				
Antenne	Borne 75 ohms externe pour VHF/UHF			
 AV1	Connecteur Péritel à 21 broches (norme CENELEC) comprenant entrée audio et vidéo, entrée RVB et sortie audio et vidéo TV.			
 AV2 (SMARTLINK)	Connecteur Péritel à 21 broches (norme CENELEC) comprenant entrée audio et vidéo, entrée RVB, entrée S Vidéo, sortie audio et vidéo commutable et interface SMARTLINK.			
 AV3	Entrée vidéo (prise phono)			
 AV3	Entrée audio (prises phono)			
	DIGITAL AUDIO OUT (OPTICAL) (prise optique numérique)/Sortie audio (prise phono)			
 COMPONENT IN	Formats pris en charge : 1080p, 1080i, 720p, 576p, 576i, 480p, 480i Y : 1 Vp-p, 75 ohms, 0,3 V sync. négative PB/CB : 0,7 Vp-p, 75 ohms PR/CR : 0,7 Vp-p, 75 ohms			
HDMI IN 1, 2, 3	Vidéo : 1080/24p, 1080p, 1080i, 720p, 576p, 576i, 480p, 480i Audio : Linéaire deux canaux PCM 32, 44,1 et 48 kHz, 16, 20 et 24 bits Entrée PC (voir page 55) Audio analogique (mini-prise) : 500 mV eff. (HDMI IN 2 uniquement)			
PC IN 	Entrée PC (15 Dsub) G : 0,7 Vp-p, 75 ohms, pas de sync. sur le Vert B : 0,7 Vp-p, 75 ohms, pas de sync. sur le Vert R : 0,7 Vp-p, 75 ohms, pas de sync. sur le Vert HD : 1-5 Vp-p VD : 1-5 Vp-p  Entrée audio PC (mini-prise)			
	Prise casque			
	Emplacement CAM (Module pour système à contrôle d'accès)			
	Port USB			
DMPORT	DIGITAL MEDIA PORT			
 LAN	Connecteur 10BASE-T/100BASE-TX (La vitesse de connexion du réseau peut varier en fonction de l'environnement d'exploitation. Le débit et la qualité de la communication 10BASE-T/100BASE-TX ne sont pas garantis pour ce téléviseur.)			
Alimentation et autres				
Puissance requise	220-240 V CA, 50 Hz			
Taille d'écran (mesurée en diagonale)	52 pouces	46 pouces	40 pouces	
Résolution d'affichage	1 920 points (horizontal) × 1 080 lignes (vertical)			
Consommation électrique	en mode « Domicile »/ « Standard »	257 W	256 W	205 W
	en mode « Point de vente »/ « Intense »	293 W	282 W	234 W
Consommation électrique en veille*	0,2 W ou moins (20 W quand Démarrage rapide est réglé sur « Oui »)			
Dimensions (approximatives) (largeur × hauteur × profondeur)	avec pied de table	126,2 × 87,1 × 34,7 cm	112,0 × 78,2 × 30,7 cm	98,6 × 68,4 × 27,9 cm
	sans pied de table	126,2 × 82,9 × 11,9 cm	112,0 × 74,2 × 11,5 cm	98,6 × 64,6 × 11,0 cm

Nom du modèle		KDL-52W47xx/ KDL-52W4500	KDL-46W47xx/ KDL-46W4500	KDL-40W47xx/ KDL-40W4500
Poids (approximatif)	avec pied de table	39,5 kg	31,0 kg	23,0 kg
	sans pied de table	33,0 kg	26,5 kg	19,5 kg
Accessoires fournis		Voir « Avant d'utiliser l'appareil » à la page 4.		
Accessoires en option		Voir « Installation des accessoires (Support de fixation murale) » à la page 52.		

* La consommation spécifiée en mode de veille est atteinte une fois que le téléviseur a terminé tous les processus internes nécessaires.

Tableau de compatibilité du signal d'entrée PC pour PC

Résolution			Fréquence horizontale (kHz)	Fréquence verticale (Hz)	Standard
Signaux	Horizontal (Pixel)	× Vertical (Ligne)			
VGA	640	× 480	31,5	60	VGA
	640	× 480	37,5	75	VESA
	720	× 400	31,5	70	VGA-T
SVGA	800	× 600	37,9	60	Instructions VESA
	800	× 600	46,9	75	VESA
XGA	1024	× 768	48,4	60	Instructions VESA
	1024	× 768	56,5	70	VESA
	1024	× 768	60,0	75	VESA
WXGA	1280	× 768	47,4	60	VESA
	1280	× 768	47,8	60	VESA
	1280	× 768	60,3	75	
	1360	× 768	47,7	60	VESA
SXGA	1280	× 1024	64,0	60	VESA

- L'entrée PC de ce téléviseur ne prend pas en charge le synchronisme sur le Vert ou le signal composite de synchronisation.
- L'entrée PC de ce téléviseur ne prend pas en charge les signaux entrelacés.
- L'entrée PC de ce téléviseur prend en charge les signaux indiqués dans le tableau ci-dessus avec une fréquence verticale de 60 Hz.

Tableau de compatibilité du signal d'entrée PC pour HDMI IN 1, 2, 3

Résolution			Fréquence horizontale (kHz)	Fréquence verticale (Hz)	Standard
Signaux	Horizontal (Pixel)	× Vertical (Ligne)			
VGA	640	× 480	31,5	60	VGA
SVGA	800	× 600	37,9	60	Instructions VESA
XGA	1024	× 768	48,4	60	Instructions VESA
WXGA	1280	× 768	47,4	60	VESA
WXGA	1280	× 768	47,8	60	VESA
SXGA	1280	× 1024	64,0	60	VESA

Dépannage

Vérifiez si le témoin  (veille) clignote en rouge.

S'il clignote

La fonction d'auto-diagnostic est activée.









- 1 Comptez le nombre de clignotements du témoin  (veille) après chaque pause de deux secondes.

Par exemple, le témoin clignote trois fois, s'arrête pendant deux secondes, puis clignote de nouveau trois fois, etc.

- 2 Appuyez sur la touche  au sommet du téléviseur pour le mettre hors tension, débranchez le cordon d'alimentation secteur et signalez la façon dont le témoin clignote (nombre de clignotements) à votre revendeur ou au Centre de Service Après-Vente Sony.

S'il ne clignote pas

- 1 Vérifiez les éléments des tableaux ci-dessous.
- 2 Si le problème persiste, confiez votre téléviseur à un technicien qualifié.

Condition	Description/Solution
Image	
Absence d'image (écran noir) et de son	<ul style="list-style-type: none">• Vérifiez le raccordement de l'antenne/câble.• Branchez le téléviseur au secteur et appuyez sur la touche  située au sommet du téléviseur.• Lorsque le témoin  (veille) s'allume en rouge, appuyez sur .
Absence d'image ou d'informations de menu de l'appareil branché au connecteur Péritel	<ul style="list-style-type: none">• Appuyez sur / pour afficher la liste des appareils raccordés, puis sélectionnez l'entrée voulue.• Vérifiez le raccordement entre l'appareil optionnel et le téléviseur.
Image double ou fantôme (en mode analogique uniquement)	<ul style="list-style-type: none">• Vérifiez le raccordement de l'antenne/câble.• Vérifiez le raccordement et la direction de l'antenne.
Seuls des parasites ou de la neige apparaissent sur l'écran (en mode analogique uniquement)	<ul style="list-style-type: none">• Vérifiez si l'antenne est brisée ou pliée.• Vérifiez si l'antenne n'a pas atteint le terme de sa vie utile (trois à cinq ans pour une utilisation normale, un à deux ans au bord de la mer).
L'image d'une chaîne s'accompagne de parasites/bruit (en mode analogique uniquement)	<ul style="list-style-type: none">• Réglez la commande « AFT » (Automatic Fine Tuning) pour améliorer la réception de l'image (page 47).
Quelques petits points noirs et/ou brillants apparaissent à l'écran	<ul style="list-style-type: none">• L'image de l'écran est composée de pixels. La présence de petits points noirs et/ou brillants (pixels) à l'écran n'est pas le signe d'une défaillance.
Programmes affichés en noir et blanc	<ul style="list-style-type: none">• Sélectionnez « R à Z » (page 38).
Aucune couleur ou couleur irrégulière lors de la visualisation d'un signal provenant des prises  /  COMPONENT IN	<ul style="list-style-type: none">• Vérifiez que les prises //COMPONENT IN sont correctement branchées et qu'elles sont solidement insérées dans leurs prises respectives.

Condition	Description/Solution
L'image se fixe sur l'écran ou est formée de blocs	<ul style="list-style-type: none"> • Vérifiez le niveau du signal (page 50). Si la barre de signal est rouge (pas de signal) ou orange (signal faible), vérifiez le branchement de l'antenne/du câble. • Retirez le périphérique USB raccordé. Celui-ci est peut-être défectueux ou non pris en charge par le téléviseur. Pour obtenir des informations mises à jour sur les périphériques USB compatibles, visitez le site Web à l'adresse suivante : http://support.sony-europe.com/TV/compatibility/
Son	
Pas de son, mais bonne image	<ul style="list-style-type: none"> • Appuyez sur \triangle +/- ou \times (coupure du son). • Vérifiez si « Haut-parleur » est réglé sur « Haut-parleur TV » (page 45). • Lors de l'utilisation de l'entrée HDMI avec le son CD ou DVD Super Audio, la prise DIGITAL AUDIO OUT (OPTICAL) peut ne pas restituer en sortie les signaux audio.
Il existe une différence sensible entre le niveau du volume de sortie entre l'entrée DIGITAL MEDIA PORT et le téléviseur ou un autre appareil en entrée	<ul style="list-style-type: none"> • Réglez « Décalage volume » dans le menu « Son » (page 39).
Résultats du diagnostic de la connexion	
« Connexion établie. » ne s'affiche pas	<p>Vérifiez les connexions</p> <ul style="list-style-type: none"> • Utilisez un câble droit pour le câble LAN. • Vérifiez si le câble est correctement raccordé. • Vérifiez la connexion entre le téléviseur et le routeur à large bande. <p>Vérifiez les paramètres</p> <ul style="list-style-type: none"> • Modifiez l'adresse IP du serveur DNS (voir « Vérification de la connexion réseau » à la page 35) en vous reportant aux recommandations ci-après. <ul style="list-style-type: none"> – Contactez votre fournisseur de services Internet. – Spécifiez l'adresse IP du routeur si vous ne connaissez pas le DNS de votre fournisseur de services Internet.
Réseau domestique	
Le serveur est introuvable, aucune liste ne peut être récupérée et la lecture échoue	<ul style="list-style-type: none"> • Quand vous modifiez les paramètres du serveur, mettez le téléviseur hors tension, puis sous tension à l'aide de la touche \cup de l'appareil. • Exécutez « Diagnostics de serveur » (page 36). <p>Si vous utilisez un PC comme serveur</p> <ul style="list-style-type: none"> • Assurez-vous que le PC est sous tension. Ne le mettez pas hors tension pendant la tentative d'accès. • Si le logiciel de sécurité est installé sur le serveur, veillez à autoriser les connexions à partir des périphériques externes. Pour plus d'informations, consultez le manuel fourni avec le logiciel de sécurité. • La charge sur le PC est peut-être trop élevée ou l'application du serveur est devenue instable. Essayez les remèdes suivants : <ul style="list-style-type: none"> – Arrêtez, puis redémarrez l'application du serveur. – Redémarrez le PC. – Diminuez le nombre d'applications en cours d'exécution sur le PC. – Diminuez le volume du contenu.
Les modifications apportées sur le serveur ne sont pas appliquées ou le contenu affiché diffère de celui du serveur	<ul style="list-style-type: none"> • Certaines modifications ne sont parfois pas appliquées aux écrans du téléviseur, même lorsque du contenu a été ajouté et/ou supprimé sur le serveur. Si tel est le cas, remontez d'un niveau et essayez à nouveau d'ouvrir le dossier ou le serveur.

Condition	Description/Solution
Les fichiers de photo et/ou audio n'apparaissent pas ou des icônes ne sont pas affichées	<p>Vérification préliminaire</p> <ul style="list-style-type: none"> Assurez-vous que le périphérique raccordé prend DLNA en charge. Les opérations ne sont pas garanties pour tous les serveurs. Elle varient aussi selon les fonctionnalités du serveur et le contenu concerné. Mettez sous tension le périphérique raccordé. <p>Vérifiez les connexions</p> <ul style="list-style-type: none"> Assurez-vous que le câble LAN et/ou le cordon d'alimentation du serveur n'est pas débranché. <p>Vérifiez les paramètres</p> <ul style="list-style-type: none"> Assurez-vous que le périphérique connecté est enregistré sous « Paramètres d'affichage des serveurs » (page 36). Assurez-vous que le serveur est correctement configuré. Assurez-vous que l'appareil sélectionné est connecté au réseau et qu'il est accessible. Si « Paramètres d'adresse IP » dans « Réseau » sous « Paramètres réseau » est réglé sur « DHCP (DNS automatique) » ou « DHCP (DNS manuel) », la reconnaissance du périphérique peut prendre un certain temps s'il n'y a pas de serveur DHCP. Exécutez « Diagnostics de serveur » (page 36).
Le téléviseur est introuvable à partir de l'appareil compatible avec la fonction Renderer (unité de contrôle)	<p>Vérifiez les connexions</p> <ul style="list-style-type: none"> Assurez-vous que le câble LAN et/ou le cordon d'alimentation du serveur n'est pas débranché. <p>Vérifiez les paramètres</p> <ul style="list-style-type: none"> Vérifiez si la fonction « Fonction Renderer » est activée (page 51). Assurez-vous que le périphérique connecté est enregistré sous « Contrôle d'accès Renderer » (page 51).
Chaînes	
Impossible de sélectionner la chaîne désirée	<ul style="list-style-type: none"> Basculez entre les modes numérique et analogique et sélectionnez la chaîne numérique ou analogique désirée.
Certaines chaînes n'affichent aucune image	<ul style="list-style-type: none"> Chaîne disponible uniquement sous abonnement/cryptée. Abonnez-vous au service télévisuel payant. La chaîne n'est utilisée que pour les données (pas pour l'image ou le son). Contactez l'émetteur pour obtenir les détails sur la transmission.
Les chaînes numériques ne s'affichent pas	<ul style="list-style-type: none"> Adressez-vous à un installateur local pour savoir si les émissions numériques existent dans votre zone. Augmentez le gain de l'antenne.
Généralités	
Image et/ou son déformé	<ul style="list-style-type: none"> Eloignez le téléviseur des sources de parasites électriques notamment les voitures, les motos, les sèche-cheveux ou encore les appareils optiques. Lorsque vous installez les appareils optionnels, laissez un espace entre ceux-ci et le téléviseur. Vérifiez le raccordement de l'antenne/câble. Eloignez le câble d'antenne/du système câblé des autres câbles.
Le téléviseur s'éteint automatiquement (il passe en mode veille)	<ul style="list-style-type: none"> Vérifiez si la fonction « Arrêt programmé » est activée ou confirmez le réglage « Durée » dans « Program. de mise en marche » (page 42). En l'absence de signal et si vous n'appuyez sur aucune touche pendant 10 minutes, le téléviseur passe automatiquement en mode veille.
Le téléviseur s'allume automatiquement	<ul style="list-style-type: none"> Vérifiez si la fonction « Marche programmée » est activée (page 42).
Certaines sources d'entrée ne peuvent pas être sélectionnées	<ul style="list-style-type: none"> Sélectionnez « Présél. audio/vidéo » et annulez la sélection de « Saut » pour la source d'entrée (page 44).
La télécommande ne fonctionne pas	<ul style="list-style-type: none"> Remplacez les piles.
Un canal ne peut pas être ajouté à la liste des chaînes favorites	<ul style="list-style-type: none"> La liste des chaînes favorites peut contenir jusqu'à 999 canaux.

Condition	Description/Solution
Les listes affichées par le système GUIDE Plus+ sont vides	<ul style="list-style-type: none"> • Vérifiez le raccordement de l'antenne/câble. • Votre câblage et votre configuration sont corrects, mais votre système GUIDE Plus+ n'a pas été connecté suffisamment longtemps pour recevoir les données de liste. Laissez le téléviseur en mode « VEILLE » pendant la nuit (24 heures) ou utilisez le « Téléchargement manuel » (page 21). • Vous résidez dans un pays et/ou une région où le système GUIDE Plus+ n'est pas encore disponible. Vérifiez dans la liste des pays si votre région est prise en charge. (http://www.europe.guideplus.com/)
L'appareil HDMI n'apparaît pas dans la « Liste des périph. HDMI »	<ul style="list-style-type: none"> • Vérifiez que vos appareils sont compatibles avec la « Commande pour HDMI ».
Tous les canaux ne sont pas mémorisés	<ul style="list-style-type: none"> • Vérifiez notre site d'assistance pour des informations sur les câblo-opérateurs. http://support.sony-europe.com/TV/DVBC/
Vous ne parvenez pas à sélectionner « Non » dans « Commande pour HDMI »	<ul style="list-style-type: none"> • Si un appareil audio compatible avec la « Commande pour HDMI » est raccordé au téléviseur, vous ne pouvez pas sélectionner « Non » dans ce menu. Pour changer la sortie audio du haut-parleur du téléviseur, sélectionnez « Haut-parleur TV » dans le menu « Haut-parleur » (page 45).

Introduzione

Grazie per avere scelto questo prodotto Sony.

Prima di mettere in funzione il televisore, si prega di leggere attentamente il presente manuale e di conservarlo per farvi riferimento in futuro.

Il fabbricante di questo prodotto è Sony Corporation, 1-7-1 Konan Minato-ku Tokyo, 108-0075, Giappone. Il rappresentante autorizzato ai fini della Compatibilità Elettromagnetica e della sicurezza del prodotto è Sony Deutschland GmbH, Hedelfinger Strasse 61, 70327, Stoccarda Germania. Per qualsiasi problema relativo all'assistenza o alla garanzia, si prega di fare riferimento agli indirizzi indicati nei documenti di assistenza e garanzia forniti con il prodotto.

Avviso per il funzionamento del televisore digitale

- Le funzioni relative al televisore digitale (**DVB**) saranno attive esclusivamente in paesi o zone dove vengano trasmessi i segnali digitali terrestri DVB-T (MPEG2 e MPEG4 AVC) o dove sia disponibile un servizio via cavo DVB-C compatibile (MPEG2 e MPEG4 AVC). Verificare con il proprio rivenditore locale la possibilità di ricevere un segnale DVB-T nella zona di residenza o chiedere al fornitore di servizi via cavo se il servizio DVB-C è adatto al funzionamento integrato con questo televisore.
- Il fornitore di servizi via cavo potrà addebitare un costo aggiuntivo per tale servizio e richiedere che vengano accettati i propri termini e condizioni.
- Sebbene questo televisore segua le specifiche DVB-T e DVB-C, non è possibile garantire la compatibilità con future trasmissioni digitali terrestri DVB-T e digitali via cavo DVB-C.
- Alcune funzioni del televisore digitale potranno non essere disponibili in alcuni paesi/regioni e il cavo DVB-C potrà non funzionare correttamente con tutti i fornitori.
- Per ulteriori informazioni sulla funzionalità DVB-C visitare il sito web per l'assistenza sulle opzioni via cavo:
<http://support.sony-europe.com/TV/DVBC/>

Informazioni sui marchi

- DVB** è un marchio depositato del progetto DVB.
- DLNA e DLNA CERTIFIED sono marchi di fabbrica e/o marchi di servizio di Digital Living Network Alliance.
- GUIDE Plus+ è (1) una marca depositata o una marca di, (2) fabbricato sotto licenza di/e (3) oggetto di diversi brevetti internazionali e di brevetti depositati sotto licenza o proprietà di, Gemstar-TV Guide International, Inc. e/o di una sua società affiliata.
- GEMSTAR-TV GUIDE INTERNATIONAL, INC. E/O LE SUE FILIALI NON SONO IN ALCUN CASO RESPONSABILI DELL'ESATTITUDINE DEI PALINSESTI PRESENTI NEL SISTEMA GUIDE PLUS+. IN ALCUN CASO GEMSTAR-TV GUIDE INTERNATIONAL, INC. E/O LE SUE FILIALI POTRANNO ESSERE RITENUTI RESPONSABILI PER QUALSIASI DANNO DIRETTO, INCIDENTALE, CONSEGUENZIALE, INDIRECTO O PER RISARCIMENTI DI DANNI IN RELAZIONE ALLA FORNITURA O L'UTILIZZO DI QUALSIASI INFORMAZIONE CHE SIA, APPARECCHIO O SERVIZIO DEL SISTEMA GUIDE PLUS+.
- Prodotto su licenza dei Dolby Laboratories. Dolby e il simbolo della doppia D sono marchi dei Dolby Laboratories.
- HDMI, il logo HDMI e High-Definition Multimedia Interface sono marchi di fabbrica o marchi depositati di HDMI Licensing LLC.
- "BRAVIA" e BRAVIA sono marchi di fabbrica di Sony Corporation.
- "XMB" e "xross media bar" sono marchi di fabbrica di Sony Corporation e Sony Computer Entertainment Inc.
- Il numero "xx" che compare sul nome del modello, corrisponde a due cifre numeriche relative alla variazione dei colori.



Sommario

Guida per l'uso	4
Informazioni di sicurezza.....	9
Precauzioni	11
Telecomando e comandi/indicatori del televisore	12
Visione del televisore	
Visione del televisore.....	16
Uso del sistema GUIDE Plus+™ e della EPG (Digital Electronic Programme Guide) DVB	19
Uso dell'Elenco Preferiti Digitali DVB	23
Uso delle apparecchiature opzionali	
Schema dei collegamenti	24
Visualizzazione di immagini da apparecchiature collegate.....	27
Riproduzione di foto e musica tramite USB.....	29
Uso di BRAVIA Sync con la funzione Controllo per HDMI	31
Uso delle funzioni di rete	
Collegamento del televisore alla rete	33
Riproduzione di file di immagine/musicali attraverso la rete.....	33
Verifica della connessione di rete.....	35
Regolazione delle impostazioni di visualizzazione server	36
Uso delle funzioni Menu	
Esplorazione del menu Casa del televisore (XMB™).....	37
Impostazioni	38
Informazioni utili	
Installazione degli accessori (Staffa di montaggio a parete).....	52
Caratteristiche tecniche.....	54
Ricerca guasti	56

DVB : solo per canali digitali

 Prima di utilizzare il televisore, leggere la sezione "Informazioni di sicurezza" del presente manuale.
Conservare il manuale per riferimento futuro.

Prima dell'uso

Controllo degli accessori

Cavo di alimentazione (Tipo C) (1)



- Utilizzare questo cavo di alimentazione se il televisore viene impiegato al di fuori del Regno Unito.

Cavo di alimentazione (Tipo BF) (1)

(solo KDL-52W47xx/KDL-46W47xx/
KDL-40W47xx)



- Utilizzare questo cavo di alimentazione se il televisore viene impiegato nel Regno Unito.

Telecomando RM-ED011 (1)

Batterie AA (tipo R6) (2)

Supporto (1) e viti per supporto (4)
(solo KDL-46W47xx/KDL-40W47xx/
KDL-46W4500/KDL-40W4500)

Inserimento delle batterie nel telecomando

Per aprire, premere e sollevare il coperchio.

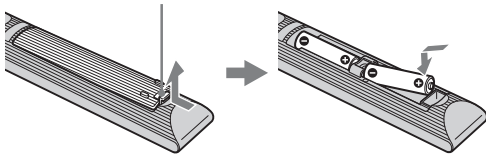

- Inserire le batterie rispettando la corretta polarità.
- Non utilizzare tipi diversi di batterie insieme o combinare batterie usate e nuove.
- Nel rispetto dell'ambiente, depositare le batterie scariche negli appositi contenitori adibiti alla raccolta differenziata. Alcune regioni potrebbero avere normative particolari per lo smaltimento delle batterie. Consultare le autorità locali.
- Maneggiare il telecomando con cura, evitando di lasciarlo cadere, calpestarlo o rovesciarlo sopra liquidi di alcun tipo.
- Non posizionare il telecomando in prossimità di fonti di calore, né in luoghi direttamente esposti alla luce solare o in stanze umide.

1: Fissaggio del supporto (per KDL-46W47xx/ KDL-40W47xx/ KDL-46W4500/ KDL-40W4500)

- 1 Aprire la scatola di cartone ed estrarre il supporto e le viti.
- 2 Collocare il televisore sul supporto. Prestare attenzione a non manomettere i cavi.

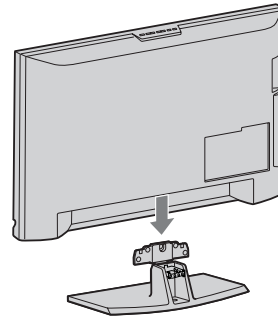

- 3 Fissare il televisore sul supporto facendo riferimento alle frecce riportate sui fori delle viti, utilizzando le viti fornite in dotazione.

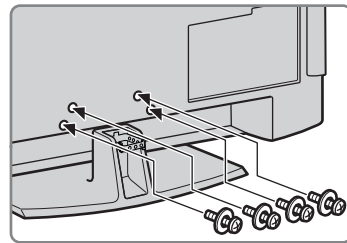

- Qualora si utilizzi un cacciavite elettrico, impostare la coppia di serraggio a circa 1,5 N·m {15 kgf·cm}.

2: Collegamento di un'antenna/decoder/registratore (es. registratore DVD)

Collegamento di un decoder/registratore (es. registratore DVD) tramite SCART

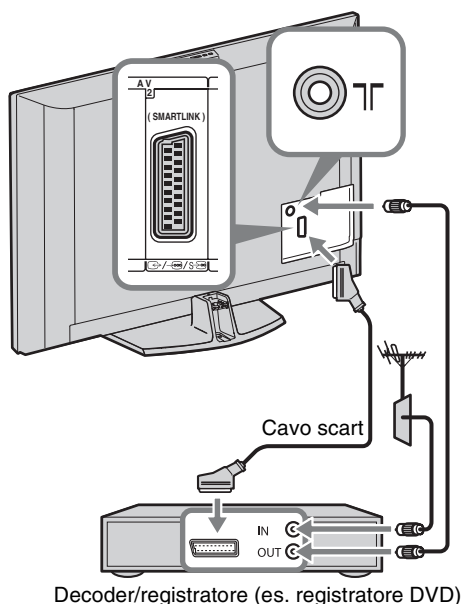

Collegamento di un decoder/registratore (es. registratore DVD) tramite HDMI

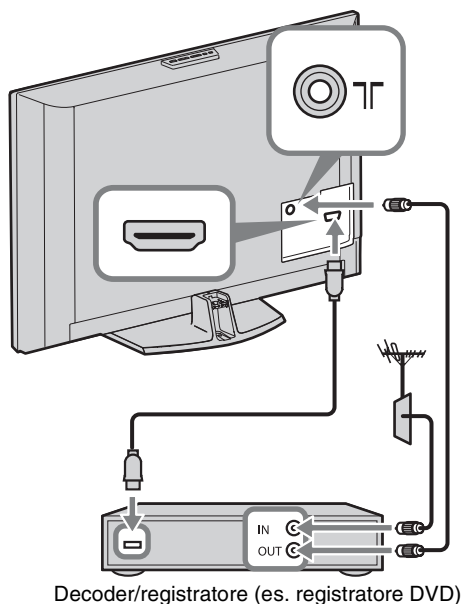

3: Fissaggio antirovesciamento del televisore

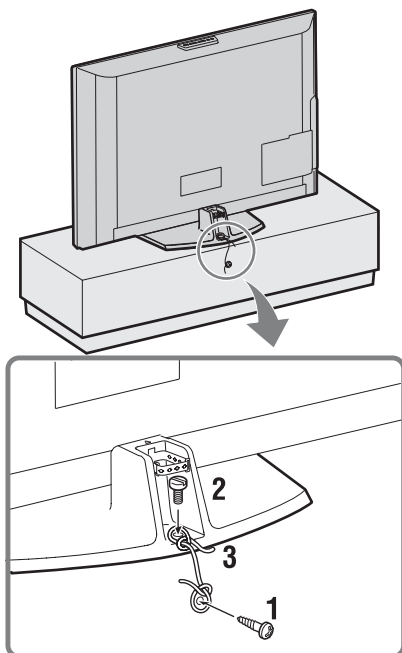

- 1 Installare una vite per legno (4 mm di diametro, non in dotazione) nel supporto del televisore.
- 2 Installare una vite per ferro (M6 × 12, non in dotazione) nell'apposito foro posto sul basamento del televisore.
- 3 Legare tra di loro la vite per il legno e quella per il ferro con una corda resistente.

4: Raggruppamento dei cavi

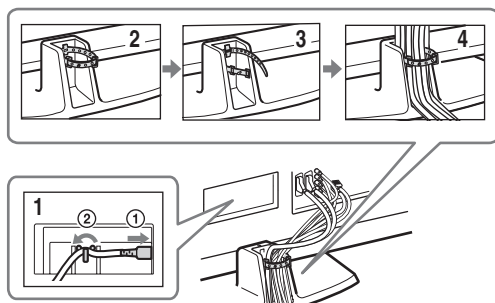

- Non raccogliere il cavo di alimentazione insieme agli altri cavi.

5: Esecuzione dell'impostazione iniziale

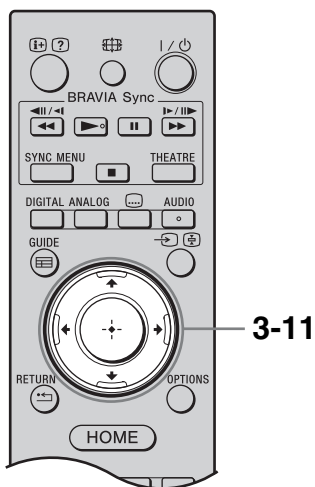
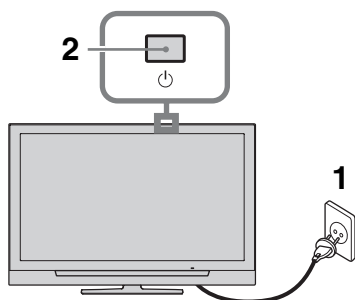

- 1 Collegare il televisore alla presa di rete (220-240 V CA, 50 Hz).
- 2 Premere sul televisore. La prima volta che si accende il televisore, sullo schermo compare il menu lingua.
- 3 Premere per selezionare la lingua di visualizzazione delle schermate dei menu, quindi premere .

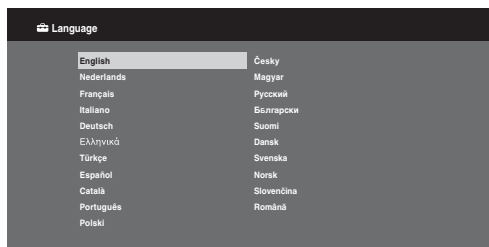

- 4 Premere per selezionare la nazione in cui verrà utilizzato il televisore, quindi premere .

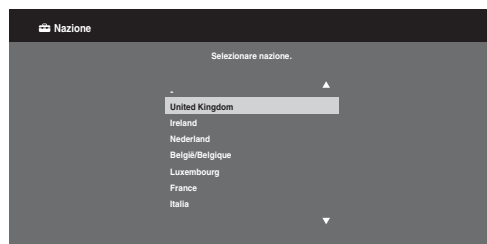

Qualora la nazione in cui si desidera utilizzare il televisore non compaia nell'elenco, selezionare “-” invece della nazione.

- 5 Premere per selezionare il tipo di luogo in cui verrà utilizzato il televisore, quindi premere .



- Per scegliere le impostazioni ottimali per l'uso del televisore in un ambiente domestico, selezionare “Casa”.

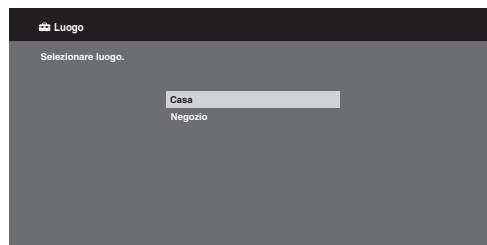

- 6 Selezionare “Sì”, quindi premere .

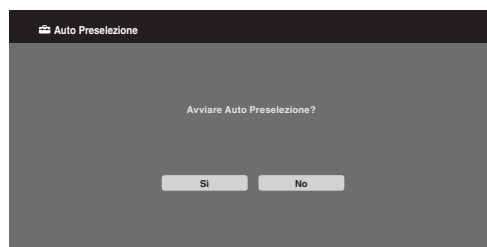

- 7 Premere per selezionare “Antenna” o “via Cavo”, quindi premere .

Selezionando “via Cavo”, compare la schermata di selezione del tipo di ricerca. Vedere “Regolazione del televisore per la connessione via cavo” (pagina 7).

Il televisore inizia a cercare tutti i canali digitali disponibili, quindi tutti i canali analogici disponibili. Questa operazione potrebbe richiedere un po' di tempo, attendere senza premere alcun tasto sul televisore o sul telecomando.

Qualora compaia un messaggio di conferma del collegamento dell'antenna

Non sono stati individuati canali digitali o analogici. Controllare tutti i collegamenti dell'antenna/del cavo, quindi premere ⊕ per avviare nuovamente la preselezione automatica.

- 8** Quando sullo schermo compare il menu "Ordinamento Programmi", seguire le fasi di "Ordinamento Programmi" (pagina 46).

Se non viene modificato l'ordine in cui i canali analogici vengono memorizzati sul televisore, premere  RETURN per passare alla fase 9.

9

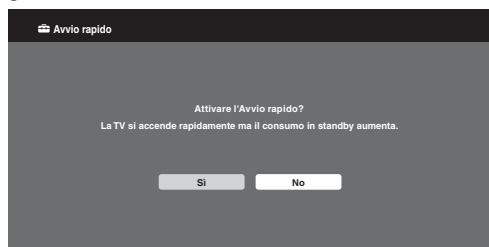

Per ulteriori dettagli, vedere pagina 40.

10

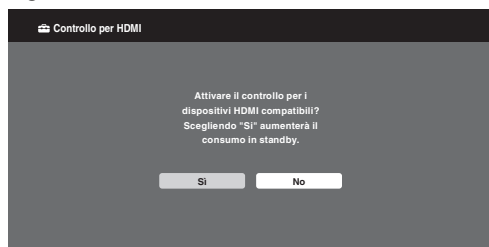

Per ulteriori dettagli, vedere pagina 31.

Se si segue la procedura descritta in questa fase, la schermata di impostazione di GUIDE Plus+ viene visualizzata solo se il sistema GUIDE Plus+ è disponibile.

- 11** Premere ⊕.

Ora il televisore ha preselezionato tutti i canali disponibili.



- Qualora non sia possibile ricevere un canale digitale o qualora si selezioni una nazione in cui non siano presenti trasmissioni digitali nella fase 4, l'orario dovrà essere impostato dopo avere eseguito la fase 8.

Regolazione del televisore per la connessione via cavo

- 1** Premere ⊕.
- 2** Premere ⇅ per selezionare "Scansione rapida" o "Scansione completa", quindi premere ⊕.

"Scansione rapida": i canali vengono preselezionati in base alle informazioni dell'operatore per i servizi via cavo all'interno del segnale di trasmissione. L'impostazione consigliata per "Frequenza", "ID rete" e "Velocità simbolo" è "Auto".

Questa opzione è consigliata per una preselezione rapida se supportata dall'operatore dei servizi via cavo. Qualora la "Scansione rapida" fallisca, utilizzare il metodo "Scansione completa" descritto di seguito.

"Scansione completa": vengono preselezionati e memorizzati tutti i canali disponibili. Questa operazione potrebbe richiedere un po' di tempo.

Questa opzione è consigliata quando la "Scansione rapida" non è supportata dal fornitore di servizi via cavo.

Per ulteriori informazioni sui fornitori di servizi via cavo supportati, visitare il sito web per l'assistenza:

<http://support.sony-europe.com/TV/DVBC/>

- 3** Premere ⇅ per selezionare "Avvio", quindi premere ⊕.

Il televisore comincia a cercare i canali. Attendere senza premere pulsanti sul televisore o sul telecomando.



- Alcuni fornitori di servizi via cavo non supportano la "Scansione rapida". Qualora non vengano rilevati canali utilizzando la "Scansione rapida", eseguire una "Scansione completa".

Impostazione del sistema GUIDE Plus+ (solo se il sistema GUIDE Plus+ è disponibile)*

* Questa funzione può essere impostata a patto che:

- l'utente si trovi nel Regno Unito, in Italia, Germania o Spagna;
- sia possibile ricevere trasmissioni digitali.
- sia stato selezionato "Antenna" al fase 7 del paragrafo "5: Esecuzione dell'impostazione iniziale".

- 1 Inserire il codice postale della nazione di residenza mediante $\uparrow/\downarrow/\leftarrow/\rightarrow/+$.



- Se il codice di avviamento postale è composto da più di sette cifre, inserirlo da sinistra.

- 2 Selezionare la lingua per GUIDE Plus+.

Questa fase viene saltata se è stata selezionata una delle seguenti lingue alla fase 3 del paragrafo "5: Esecuzione dell'impostazione iniziale":

"English", "Deutsch", "Español", "Italiano", "Français" o "Nederlands".

- 3 Trasferimento dei dati GUIDE Plus+.

Il trasferimento iniziale potrebbe richiedere un po' di tempo; attendere senza premere alcun tasto sul televisore o sul telecomando. Una volta eseguito il primo trasferimento dei dati degli elenchi dei programmi TV, tutti i trasferimenti successivi verranno eseguiti automaticamente.

Regolazione dell'angolo di visione del televisore

Il televisore può essere orientato entro i limiti di angolazione riportati di seguito.

Regolazione dell'angolazione verso destra e sinistra (rotazione)

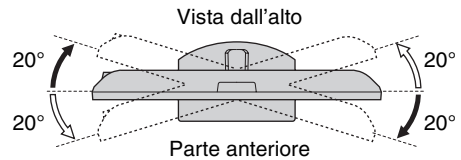

- Per regolare l'angolazione del televisore, tenere il supporto da tavolo con una mano per evitare che il televisore scivoli o si ribalti.

Rimozione del supporto da tavolo



- Rimuovere le viti del televisore come indicato dalle frecce \uparrow .
- Non rimuovere il supporto da tavolo per nessuna ragione, salvo che:
 - per montare il televisore a parete.
 - per inserire il televisore nella confezione al momento dell'acquisto (solo KDL-46W47xx/KDL-40W47xx/KDL-46W4500/KDL-40W4500).

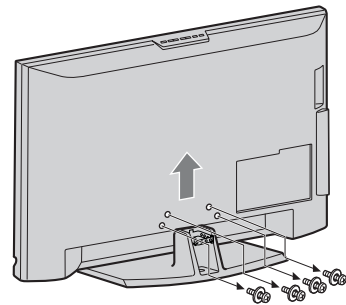

Informazioni di sicurezza

Installazione/Impostazione

Installare e utilizzare il televisore attenendosi alle istruzioni fornite di seguito al fine di evitare il rischio di incendi, scosse elettriche o danni e/o lesioni.

Installazione

- Il televisore deve essere installato in prossimità di una presa di rete facilmente accessibile.
- Collocare il televisore su una superficie piana e stabile.
- Per l'installazione a parete rivolgersi esclusivamente a personale qualificato.
- Per motivi di sicurezza, si consiglia caldamente di utilizzare esclusivamente accessori Sony, compresi:
 - Staffa di montaggio a parete SU-WL500
- Si raccomanda di utilizzare le viti fornite insieme alla staffa di montaggio a parete per fissare i ganci di montaggio sul televisore. Le viti fornite in dotazione hanno una lunghezza compresa tra 8 e 12 mm, misurata dalla superficie di fissaggio del gancio di montaggio.
Il diametro e la lunghezza delle viti differiscono in base al modello di staffa per il montaggio a parete. Se si utilizzano viti diverse da quelle fornite, si potrebbero provocare danni interni al televisore, il televisore potrebbe cadere, ecc.

8mm – 12mm

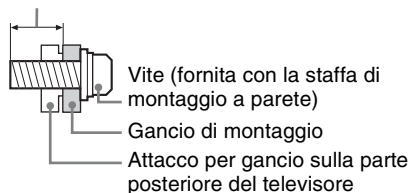

Trasporto

- Prima di trasportare il televisore, scollegare tutti i cavi.
- Per trasportare un televisore di grandi dimensioni sono necessarie due o tre persone.
- Se il televisore viene trasportato a mano, sollevarlo come illustrato a destra. Non praticare pressione sul pannello LCD e sulla cornice intorno allo schermo.
- Durante il sollevamento o lo spostamento del televisore, sorreggerlo saldamente dal fondo.
- Durante il trasporto, non sottoporre il televisore a urti o vibrazioni eccessive.
- Nel caso in cui si renda necessario trasportare il televisore per farlo riparare o per un trasloco, richiuderlo sempre nell'imballaggio originale.

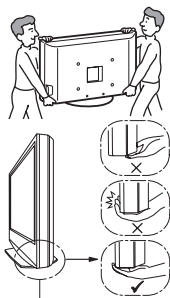

Reggere il fondo del pannello, non il lato anteriore.

Ventilazione

- Non coprire i fori di ventilazione o inserire oggetti nel mobile.
- Lasciare un po' di spazio intorno al televisore.
- Si raccomanda caldamente di utilizzare la staffa di montaggio a parete Sony al fine di consentire un'adeguata circolazione dell'aria.

Installato a parete

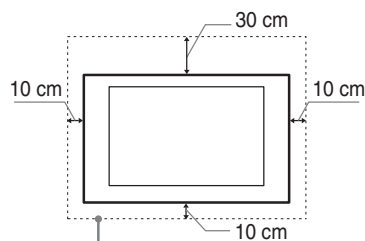

Spazio minimo indispensabile attorno al televisore.

Installato sul supporto

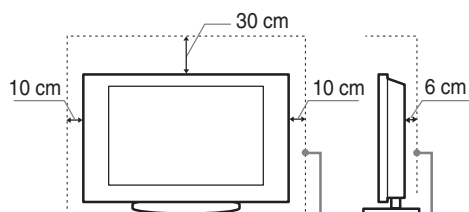

Spazio minimo indispensabile attorno al televisore.

- Per garantire una ventilazione adeguata ed evitare l'accumulo di sporcizia e polvere:
 - Non posare il televisore piatto, né installarlo in posizione capovolta, girato all'indietro o lateralmente.
 - Non posizionare il televisore su uno scaffale o dentro un armadio.
 - Non coprire il televisore con tessuti od oggetti, come per esempio tende, giornali e simili.
 - Non installare il televisore nel modo indicato di seguito.

Circolazione dell'aria bloccata

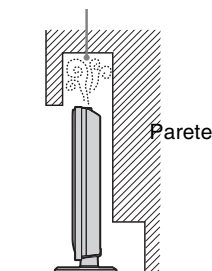

Circolazione dell'aria bloccata

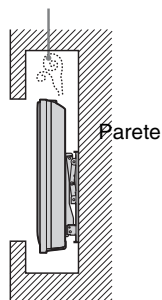

Cavo di alimentazione

Maneggiare il cavo e la presa di rete nel modo indicato di seguito al fine di evitare il rischio di incendi, scosse elettriche o danni e/o lesioni:

- Utilizzare soltanto cavi di alimentazione forniti da Sony, non di altre marche.
- Inserire completamente la spina nella presa di rete.
- Utilizzare il televisore esclusivamente con alimentazione da 220-240 V CA.
- Prima di effettuare i collegamenti, per motivi di sicurezza assicurarsi di aver scollegato il cavo di alimentazione e prestare attenzione a non rimanere impigliati nei cavi con i piedi.
- Disinserire il cavo di alimentazione dalla presa di rete prima di effettuare operazioni sul televisore o di spostarlo.
- Tenere il cavo di alimentazione lontano da fonti di calore.
- Scollegare e pulire regolarmente la spina del cavo di alimentazione. Se la spina è ricoperta di polvere ed è esposta a umidità, l'isolamento potrebbe deteriorarsi e provocare un incendio.

Note

- Non utilizzare il cavo di alimentazione fornito su altri apparecchi.
- Non sottoporre a pressione, piegare o attorcigliare eccessivamente il cavo di alimentazione. I fili interni potrebbero scoprirsi o danneggiarsi.
- Non modificare il cavo di alimentazione.
- Non collocare oggetti pesanti sul cavo di alimentazione.
- Non tirare il cavo di alimentazione per disinserirlo.
- Non collegare un numero eccessivo di apparecchiature alla medesima presa di rete.
- Non utilizzare una presa di rete inadeguata alla spina in uso.

Uso proibito

Non installare/utilizzare il televisore in luoghi, ambienti o situazioni come quelle elencate di seguito: il televisore potrebbe presentare un malfunzionamento e provocare incendi, scosse elettriche, danni e/o lesioni.

Luogo:

All'aperto (esposto alla luce solare diretta), in spiaggia, su imbarcazioni, all'interno di un veicolo, in ambiente medico, in posizioni instabili, esposto all'acqua, pioggia, umidità o fumo.

Ambiente:

Luoghi caldi, umidi o eccessivamente polverosi; esposti all'ingresso di insetti; dove potrebbero essere soggetti a vibrazioni meccaniche; nelle vicinanze di oggetti infiammabili (candele, ecc.). Non esporre il televisore a sgocciolamento o spruzzi e non posizionarvi sopra oggetti contenenti liquidi, come per esempio vasi.

Situazione:

Non utilizzare con le mani bagnate, senza il mobile o con accessori diversi da quelli raccomandati dal fabbricante. Durante i temporali scollegare il televisore dalla presa di rete e dall'antenna.

Rottura di componenti:

- Non tirare oggetti contro il televisore. Il vetro dello schermo potrebbe rompersi a causa dell'impatto e provocare lesioni gravi.
- Se la superficie del televisore si rompe, non toccarla finché non è stato scollegato il cavo di alimentazione. In caso contrario, potrebbero generarsi scosse elettriche.

Periodi di inutilizzo

- Qualora si preveda di non utilizzare il televisore per numerosi giorni, esso dovrà essere scollegato dalla presa di rete per motivi ambientali e di sicurezza.
- Anche se spento, il televisore non è scollegato dalla rete elettrica; per scollegare completamente il televisore, estrarre la spina dalla presa di rete.

- Alcuni televisori potrebbero comunque disporre di funzioni che per operare correttamente richiedono di lasciare il televisore in standby.

Bambini

- Impedire ai bambini di salire sul televisore.
- Tenere gli accessori di piccole dimensioni lontano dalla portata dei bambini, affinché non vengano accidentalmente ingeriti.

Qualora si verificano i seguenti problemi...

Spegnere il televisore e disinserire immediatamente il cavo di alimentazione qualora si verificano i seguenti problemi.

Rivolgersi al proprio rivenditore o a Sony per fare controllare il televisore da personale opportunamente qualificato.

Quando:

- Il cavo di alimentazione è danneggiato.
- La presa di rete è inadeguata alla spina in uso.
- Il televisore è danneggiato per una caduta, un urto o un oggetto lanciato.
- All'interno del televisore sono penetrate sostanze liquide o oggetti solidi.

Precauzioni

Visione del televisore

- Si consiglia la visione del televisore in condizioni di luce adatta, in quanto condizioni di luce scarsa o periodi prolungati danneggiano la vista.
- Onde evitare danni all'udito, durante l'uso delle cuffie regolare il volume a livelli moderati.

Schermo LCD

- Per quanto lo schermo LCD sia realizzato con tecnologia ad alta precisione e disponga del 99,99% od oltre di pixel effettivi, potranno comparire ripetutamente punti neri o luminosi (rossi, blu o verdi) sullo schermo. Ciò costituisce una caratteristica di fabbricazione dello schermo LCD e non è un problema di funzionamento.
- Non spingere o graffiare il filtro anteriore e non posizionare oggetti sopra al televisore. L'immagine potrà risultare non uniforme o lo schermo LCD danneggiato.
- Se il televisore viene utilizzato in un luogo freddo, le immagini potrebbero risultare distorte o più scure del normale. Non si tratta di un problema di funzionamento, bensì di un fenomeno che scompare con l'aumento della temperatura.
- Se vengono visualizzati in modo continuo fermi immagine, è possibile che si presenti un'immagine residua. Tale immagine scompare dopo alcuni istanti.
- Durante l'uso del televisore, lo schermo e il rivestimento si scaldano. Non si tratta di un problema di funzionamento.
- Lo schermo LCD contiene piccole quantità di cristalli liquidi. Alcuni tubi a fluorescenza utilizzati in questo televisore contengono anche mercurio. Per lo smaltimento attenersi ai regolamenti e alle normative locali.

Cura e pulizia della superficie dello schermo e del rivestimento

Verificare di avere disinserito il cavo di alimentazione collegato al televisore dalla presa di rete prima di procedere alla pulizia.

Per evitare il degradamento del materiale o del rivestimento dello schermo, prendere le seguenti precauzioni.

- Per rimuovere la polvere dalla superficie dello schermo e dal rivestimento, utilizzare un panno morbido e procedere con delicatezza. Se la polvere persiste, utilizzare un panno morbido leggermente inumidito con una soluzione detergente neutra diluita.
- Non utilizzare spugnette abrasive, detergenti alcalini o acidi, polveri abrasive o solventi volatili quali alcool, benzene, diluenti o insetticidi. L'uso di tali materiali o il contatto prolungato con gomma o materiali vinilici potrebbero danneggiare la superficie dello schermo e il materiale di rivestimento del televisore.
- Per garantire una ventilazione adeguata, si consiglia di rimuovere periodicamente la polvere dalla presa di ventilazione con un aspirapolvere.
- Per regolare l'angolazione del televisore, spostarlo lentamente in modo da evitare che muovendolo scivoli dalla base.

Apparecchiature opzionali

Mantenere i componenti opzionali o eventuali apparecchiature che emettono radiazioni elettromagnetiche lontano dal televisore. In caso contrario, si potranno verificare distorsioni dell'immagine e/o disturbi dell'audio.

Smaltimento del televisore



Trattamento del dispositivo elettrico o elettronico a fine vita (applicabile in tutti i paesi dell'Unione Europea e in altri paesi europei con sistema di raccolta differenziata)

Questo simbolo sul prodotto o sulla confezione indica che il prodotto non deve essere

considerato come un normale rifiuto domestico, ma deve invece essere consegnato a un punto di raccolta appropriato per il riciclo di apparecchi elettrici ed elettronici. Accertando che questo prodotto sia smaltito correttamente, si contribuisce a prevenire potenziali conseguenze negative per l'ambiente e per la salute che potrebbero altrimenti essere causate dal suo smaltimento inadeguato. Il riciclo dei materiali aiuta a conservare le risorse naturali. Per informazioni più dettagliate circa il riciclo di questo prodotto, potete contattare l'ufficio comunale, il servizio locale di smaltimento rifiuti oppure il negozio dove l'avete acquistato.



Trattamento delle batterie esauste (applicabile in tutti i paesi dell'Unione Europea e in altri paesi europei con sistema di raccolta differenziata)

Questo simbolo sulla batteria o sulla confezione indica che la batteria fornita con il presente prodotto non deve essere considerata come un normale rifiuto domestico.

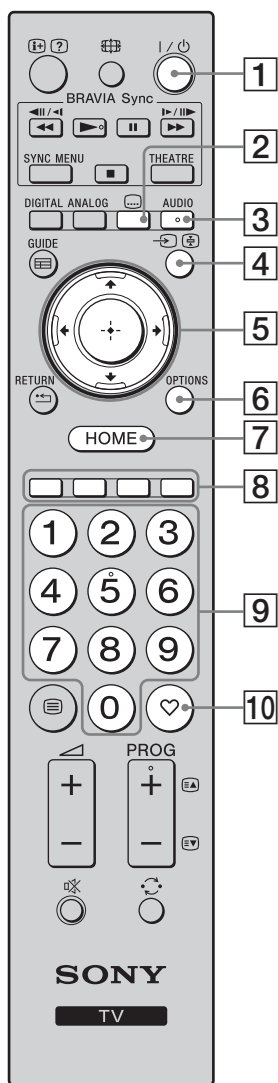

Accertando che queste batterie vengano smaltite correttamente, si contribuisce a prevenire potenziali conseguenze negative per l'ambiente e per la salute che potrebbero altrimenti essere causate da uno smaltimento inadeguato. Il riciclo dei materiali aiuta a conservare le risorse naturali. Nel caso di prodotti che per motivi di sicurezza, prestazioni o integrità dei dati richiedano il collegamento permanente con la batteria incorporata, la batteria dovrà essere sostituita esclusivamente da personale qualificato. Al fine di garantire che la batteria venga smaltita in modo corretto, consegnare il prodotto a fine vita a un punto di raccolta appropriato per il riciclo di apparecchi elettrici ed elettronici. Per tutte le altre batterie, consultare la sezione sulla rimozione sicura della batteria dal prodotto. Consegnare la batteria a un punto di raccolta appropriato per il riciclo di batterie esauste. Per informazioni più dettagliate circa il riciclo di questo prodotto o di questa batteria, contattare l'ufficio comunale, il servizio locale di smaltimento rifiuti oppure il negozio dove è stato acquistato.

Telecomando e comandi/indicatori del televisore

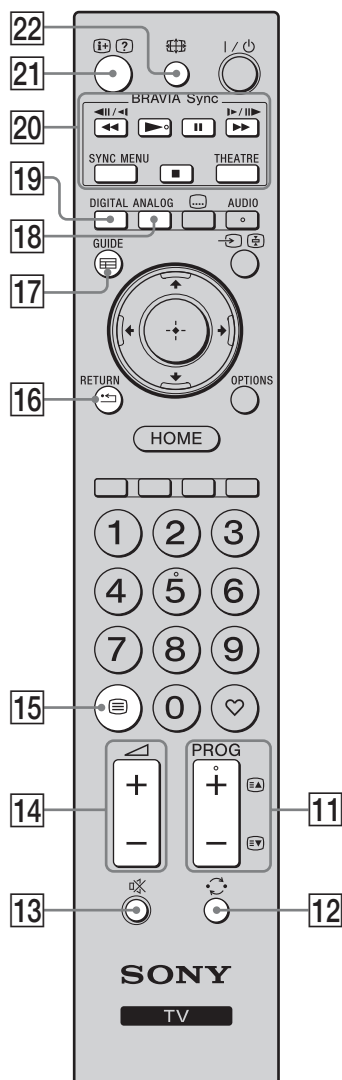

Tasto	Descrizione
1 I/⏻ (Standby TV)	Consente di accendere e spegnere il televisore dalla modalità standby.
2 ⋮ (Sottotitoli)	Premere per visualizzare i sottotitoli del programma corrente se i canali televisivi trasmettono tali informazioni (solo in modalità digitale) (pagina 49).
3 AUDIO	In modalità analogica: Premere per modificare la modalità Doppio Audio (pagina 40). In modalità digitale: Premere per selezionare la Lingua Audio (pagina 49).
4 ↻/⏮/⏭	In modalità TV: Consente di selezionare la sorgente d'ingresso dalle apparecchiature collegate alle prese del televisore (pagina 27). In modalità Televideo (pagina 17): Mantiene visualizzata la pagina corrente del Televideo.
5 ⏪/⏩/⏴/⏵/⏶/⏷/⏸/⏹/⏺	Premere ⏪/⏩/⏴/⏵/⏶/⏷/⏸/⏹/⏺ per spostare il cursore sullo schermo. Premere ⏶ per selezionare/confirmare l'elemento selezionato.
6 OPTIONS	Consente di accedere a varie opzioni di visualizzazione e di modificare/effettuare regolazioni in base alla sorgente e al formato dello schermo.
7 HOME	Consente di visualizzare il menu Casa del televisore.
8 Tasti colorati	Se sono presenti i tasti colorati, sullo schermo viene visualizzata una guida all'utilizzo. Per eseguire l'operazione selezionata, seguire le istruzioni riportate nella guida.
9 Tasti numerati	In modalità TV: Consente di selezionare i canali. Per i numeri dei canali da 10 in avanti, digitare la seconda cifra entro pochi secondi. In modalità Televideo: Premere per inserire un numero di pagina.
10 ♥ (Preferiti)	Premere per visualizzare l'elenco dei Preferiti digitali impostati (pagina 23).



Tasto	Descrizione
11 PROG +/- EA/EV	In modalità TV: Seleziona il canale successivo (+) o precedente (-). In modalità Televideo (pagina 17): Seleziona la pagina successiva (EA) o precedente (EV).
12 Canale precedente	Ritorna al canale precedentemente visualizzato (per oltre cinque secondi).
13 Esclusione audio	Premere per azzerare l'audio. Premere nuovamente per ripristinare l'audio.  • In modalità standby, è possibile premere questo tasto per accendere il televisore con l'audio disattivato.
14 +/- (Volume)	Premere per regolare il volume.
15 Televideo	Premere per visualizzare le informazioni del televideo (pagina 17).
16 RETURN	Consente di ritornare alla schermata precedente di qualsiasi menu visualizzato.
17 GUIDE (EPG)	Premere per visualizzare l'EPG (Digital Electronic Programme Guide) (pagina 19, 22).
18 ANALOG	Premere per richiamare l'ultimo canale analogico visualizzato.
19 DIGITAL	Premere per richiamare l'ultimo canale digitale visualizzato.
20 BRAVIA Sync	Consente di comandare le apparecchiature collegate al televisore (pagina 31).
21 Info / Visualizzazione testo nascosto	In modalità digitale: Consente di visualizzare dettagli relativi al programma che si sta guardando. In modalità analogica: Ad ogni pressione di  , le informazioni visualizzate sullo schermo saranno rispettivamente: visualizzazione informazioni come il numero del canale e il formato dello schermo correnti → Visualizzazione dell'ora → Le informazioni sono nascoste. In modalità Televideo (pagina 17): Consente di visualizzare informazioni nascoste (per es. le risposte a un quiz).
22 Modalità schermo	Premere per cambiare il formato dello schermo (pagina 17).



- I tasti numero 5, **PROG +**, **AUDIO** e **▶** sono dotati di pallini per il riconoscimento tattile. Utilizzare i pallini per il riconoscimento tattile come punti di riferimento durante l'uso del televisore.

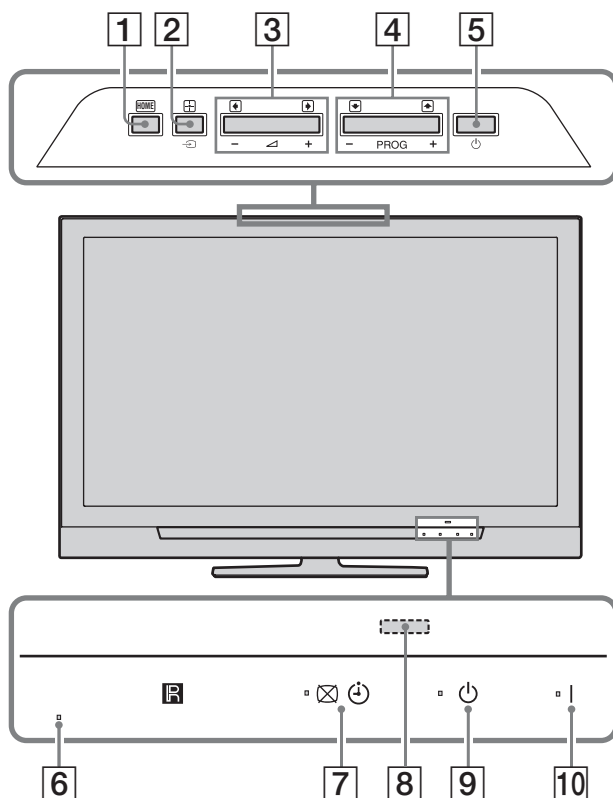

Tasto	Descrizione
1 HOME (HOME)	Consente di visualizzare il menu Casa del televisore.
2 ↔/⊕ (Selezione ingresso / OK)	In modalità TV: Consente di selezionare la sorgente d'ingresso dalle apparecchiature collegate alle prese del televisore (pagina 27). Nel menu TV: Consente di selezionare il menu o l'opzione e di confermare l'impostazione.
3 ↔ +/-/⊕/⊖	In modalità TV: Aumenta (+) o diminuisce (-) il volume. Nel menu TV: Consente lo spostamento tra le opzioni verso destra (⊕) o sinistra (⊖).
4 PROG +/-/⊕/⊖	In modalità TV: Seleziona il canale successivo (+) o precedente (-). Nel menu TV: Consente lo spostamento tra le opzioni verso l'alto (⊕) o verso il basso (⊖).
5 ⏻ (Accensione)	Consente di accendere o spegnere il televisore.  • Per scollegare completamente il televisore, estrarre la spina dalla presa di rete.
6 Sens. Luce Amb.	Non posizionare oggetti sopra il sensore, la sua funzionalità potrebbe risultarne compromessa.
7 ⊗ ⏻ (Indicatore Immagine Assente/Timer)	Si illumina di verde quando l'immagine è assente (pagina 40). Si illumina in arancione se è impostato un promemoria (pagina 20, 22) o se è impostato il timer (pagina 42).
8 Sensore del telecomando	Consente di ricevere segnali IR dal telecomando. Non posizionare oggetti sopra il sensore, la sua funzionalità potrebbe risultarne compromessa.
9 ⏻ (Indicatore standby)	Si illumina di rosso quando il televisore si trova in modalità standby.

Tasto	Descrizione
10 I (Indicatore accensione)	Si illumina di verde all'accensione del televisore. Si illumina di rosso durante la registrazione di un programma tramite SmartLink.





- Prima di disinserire il cavo di alimentazione, accertare che il televisore sia completamente spento. Il disinserimento del cavo di alimentazione mentre il televisore è ancora acceso può determinare l'accensione continuata dell'indicatore o malfunzionamento del televisore.
- Non posizionare oggetti sopra gli indicatori, la relativa funzionalità potrebbe risulterne compromessa.

Visione del televisore

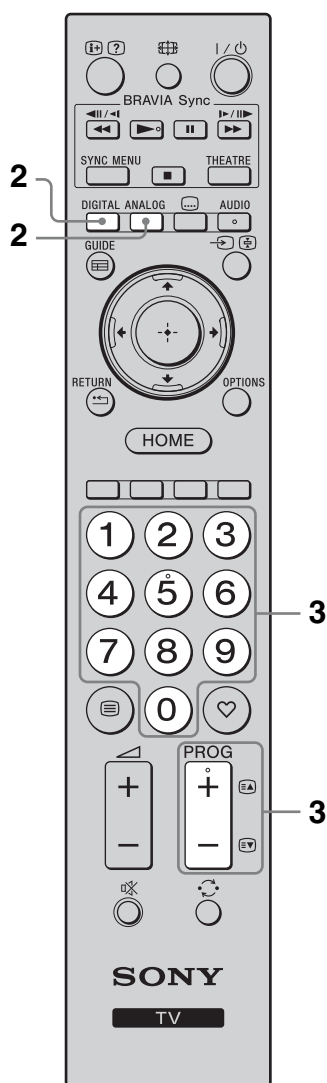
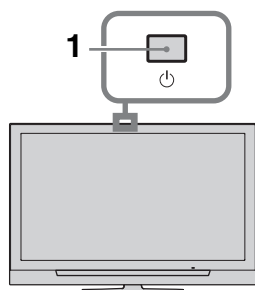
Visione del televisore



- 1 Premere  sul televisore per accenderlo.

Quando il televisore si trova in modalità standby (l'indicatore  (standby) sul lato anteriore del televisore è rosso), premere  sul telecomando per accendere il televisore.

- 2 Premere **DIGITAL** per passare alla modalità digitale o **ANALOG** per passare alla modalità analogica.

I canali disponibili variano in base alla modalità.

- 3 Premere i tasti numerati o **PROG +/-** per selezionare un canale televisivo.

Per selezionare i numeri dei canali da 10 in avanti utilizzando i tasti numerati, digitare la seconda e la terza cifra entro due secondi.

Per selezionare un canale digitale utilizzando la Guida, vedere pagina 19 o 22.

In modalità digitale

Compare brevemente un menu informativo. Sul menu potranno essere presenti le seguenti icone.

*: il servizio interattivo (Teletext MHEG) è disponibile

*: il servizio interattivo (Teletext MHEG) è disattivato

: Servizio radio

: Servizio codificato/abbonamento

: Varie lingue audio disponibili

: Sottotitoli disponibili



: Sottotitoli per non udenti disponibili

: Età minima consigliata per il programma in corso (da 4 a 18 anni)

: Blocco Programmi

* Solo per il Regno Unito.

Operazioni aggiuntive

Per	Fare questo
Accendere il televisore dalla modalità standby senza l'audio	Premere  . Premere  per impostare il livello del volume.
Regolare il volume	Premere  + (aumento)/ - (diminuzione).

Uso del servizio Teletext digitale (solo per il Regno Unito)

Molte reti oggi forniscono il servizio Teletext digitale. Questo servizio è caratterizzato da contenuti dalla grafica più ricca rispetto al televideo analogico tradizionale.

Selezionare un canale digitale che fornisce il servizio Teletext digitale, quindi premere . Se una rete dispone di un canale Teletext digitale dedicato, selezionare tale canale per accedere al servizio.

Per spostarsi all'interno del Teletext digitale, seguire le istruzioni sullo schermo.

Per uscire dal Teletext digitale, premere .



RETURN.

Per spostarsi, premere ///.



Per selezionare le voci, premere  e i tasti numerici.



Per selezionare i collegamenti, premere i tasti colorati.



Accesso al Televideo

Premere . Ad ogni pressione di , vengono visualizzati ciclicamente:

Televideo → Televideo sopra l'immagine televisiva (modalità mista) → No Televideo (uscita dal servizio Televideo)

Per selezionare una pagina, premere i tasti numerati oppure /.

Per mantenere visualizzata una pagina, premere /.

Per visualizzare informazioni nascoste, premere /.



- La presenza di quattro elementi colorati sul fondo della pagina del televideo indica che è disponibile il servizio Fasttext. Fasttext consente di accedere alle pagine in modo semplice e veloce. Premere il tasto colorato corrispondente per accedere alla pagina.

Selezione manuale del formato dello schermo

Premere ripetutamente  per selezionare il formato schermo desiderato.

Smart*

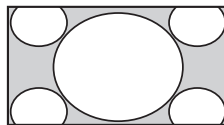

Visualizza le trasmissioni tradizionali in 4:3 simulando l'effetto wide screen. L'immagine in 4:3 viene allungata fino a riempire lo schermo.

4:3

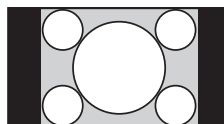

Visualizza le trasmissioni tradizionali in 4:3 (per es. televisore non wide screen) nelle proporzioni corrette.

Wide

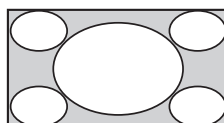

Visualizza le trasmissioni in wide screen (16:9) nelle proporzioni corrette.

Zoom*

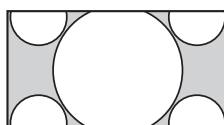

Visualizza le immagini in cinemascopio (formato letter box) nelle proporzioni corrette.

14:9*

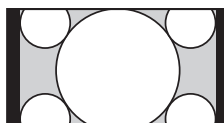

Visualizza le trasmissioni in 14:9 nelle proporzioni corrette. Di conseguenza, sullo schermo sono visibili dei bordi neri.

* Alcune porzioni della parte superiore e inferiore dell'immagine potrebbero essere tagliate.



- Alcuni caratteri e/o lettere nella parte superiore o inferiore dell'immagine potrebbero non essere visibili in modalità Smart. In tal caso, è possibile selezionare "Ampiezza Verticale" utilizzando il menu "Impostazioni schermo" (pagina 43) e regolare l'ampiezza verticale per renderli visibili.



- Quando “Auto Formato” è impostato su “Sì”, il televisore selezionerà automaticamente la modalità migliore per la trasmissione (pagina 43).
- È possibile regolare la posizione dell’immagine selezionando “Smart”, “14:9” o “Zoom”. Premere \updownarrow per spostarla verso l’alto o verso il basso (per es. per leggere i sottotitoli).

Uso del menu Opzioni

Premere **OPTIONS** per visualizzare le seguenti opzioni durante la visione di un programma televisivo.

Opzione	Descrizione
Modalità Immagine	Vedere pagina 38.
Modalità Audio	Vedere pagina 39.
Surround	Vedere pagina 39.
Altoparlante	Vedere pagina 45.
Motionflow	Vedere pagina 41.
Impostazione Sottotitoli (solo in modalità digitale)	Vedere pagina 49.
Timer Spegnimento	Vedere pagina 42.
Risparmio Energia	Vedere pagina 40.
Informazioni di Sistema (solo in modalità digitale)	Vedere pagina 50.

Uso del sistema* **GUIDE Plus+™** e della **EPG (Digital Electronic Programme Guide) DV3****

* Questa funzione può essere impostata a patto che:

- l'utente si trovi nel Regno Unito, in Italia, Francia, Germania o Spagna;
- sia possibile ricevere trasmissioni digitali.
- sia stato selezionato "Antenna" al fase 7 del paragrafo "5: Esecuzione dell'impostazione iniziale".

** Questa funzione potrà non essere disponibile in alcuni paesi/regioni.

Tutte le funzionalità di GUIDE Plus+ sono attive solo se i dati GUIDE Plus+ sono disponibili tramite feed digitale. Verificare sul sito Web di GUIDE Plus+ se la televisione digitale terrestre (DTT) Guide Plus+ è già disponibile nel paese di interesse.



- Durante l'utilizzo di GUIDE Plus+ si raccomanda di spegnere il televisore usando il pulsante di stand-by sul telecomando, non il tasto di accensione del televisore, in modo da aggiornare le informazioni sui programmi.

Uso di **GUIDE Plus+**

GUIDE Plus+ è utile per scegliere il programma da guardare. Questa funzione, infatti, consente di ricercare le trasmissioni per categorie o per parole chiave. La funzione GUIDE Plus+ fornisce informazioni sulla programmazione televisiva di un massimo di otto giorni. Per utilizzare questo servizio, è necessario completare la procedura di Impostazione iniziale descritta a pagina 6.

Componenti del sistema **GUIDE Plus+**



- Le immagini sopra riprodotte variano a seconda della nazione.
- Le informazioni riportate nei pannelli informativi non sono fornite da Sony, ma dal partner di co-branding.
- La funzione della barra di azione varia a seconda della posizione del cursore e delle impostazioni selezionate.

1 Premere **GUIDE**.

2 Eseguire l'operazione desiderata, nel modo illustrato nella seguente tabella o visualizzato sullo schermo.

Per	Fare questo
Guardare un programma	<p>Premere / / / per selezionare il programma, quindi premere .</p> <p></p> <ul style="list-style-type: none"> • Nel box informativo verranno visualizzate informazioni relative al programma. • Premere / per visualizzare il box informativo in forma estesa e leggere il riassunto completo del programma. • Per spostarsi verso l'alto o verso il basso negli elenchi è possibile utilizzare PROG +/-. <p>Premere BRAVIA sync / per andare avanti o indietro di un giorno.</p>
Disattivare la Guida	<p>Premere GUIDE per chiudere la Guida TV.</p>
Impostare un programma da visualizzare automaticamente sullo schermo all'inizio della trasmissione – guardare	<p>Premere / / / per selezionare un programma che si desidera guardare in futuro, quindi premere il tasto verde.</p> <p></p> <ul style="list-style-type: none"> • Per annullare un promemoria, premere il pulsante rosso quando è evidenziato “guardare” oppure utilizzare “Agenda” nella barra dei menu. • Se il televisore viene posto in modalità standby, si accenderà automaticamente quando il programma sta per iniziare.
Barra dei menu	<p>Premere ripetutamente per accedere alla barra dei menu.</p> <p>Premere / per selezionare l'area. (“Guida”, “Ricerca”, “La Mia TV”, “Agenda” e “Installazione”)</p> <p>Nell'area “Guida” è possibile guardare un programma o impostare un promemoria.</p>
Cercare un programma – Ricerca	<p>Utilizzando la funzione di ricerca, è possibile trovare rapidamente un programma da guardare oppure impostare un promemoria; la ricerca viene eseguita per categoria (es. Sport) o sottocategoria (es. Calcio) di programmi.</p> <ol style="list-style-type: none"> 1 Selezionare “Ricerca” sulla barra dei menu, quindi premere una sola volta. 2 Premere / / / per selezionare una categoria o sottocategoria, quindi premere .
Ricerca specificando una parola chiave personalizzata – La Mia Ricerca	<p>In aggiunta alle categorie e sottocategorie standard, è possibile impostare delle parole chiave personalizzate da utilizzare nelle ricerche.</p> <ol style="list-style-type: none"> 1 Evidenziare “La Mia Ricerca” nell'area “Ricerca” nella barra dei menu. 2 Premere il tasto giallo per aggiungere una parola chiave, dopodiché verrà visualizzata la tastiera virtuale. 3 Utilizzare la tastiera virtuale per inserire la parola chiave. 4 Premere il tasto verde per confermare. 5 La parola chiave personalizzata verrà visualizzata in “La Mia Ricerca”. 6 Selezionare la parola chiave impostata e premere per avviare una ricerca utilizzando la parola chiave personale.

Per	Fare questo
<p>Impostare un Profilo per ricevere dei consigli in base alle preferenze impostate – La Mia TV</p>	<p>Nell'area "La Mia TV" è possibile impostare un profilo personale. L'impostazione del profilo può essere effettuata in base a canali, categorie e/o parole chiave.</p> <p>Nell'area "La Mia TV" verranno quindi visualizzati dei consigli per trovare rapidamente e facilmente un programma interessante da guardare, o per impostare un promemoria.</p> <p>Per impostare il profilo personale:</p> <ol style="list-style-type: none"> 1 Selezionare "La Mia TV" sulla barra dei menu, quindi premere il tasto verde per impostare il profilo personale. 2 Premere per selezionare i canali, le categorie o la parola chiave. 3 Premere il tasto giallo per aggiungere un canale, una categoria o una parola chiave al profilo. 4 Premere per selezionare un canale, una categoria o una parola chiave, quindi premere . 5 Ripetere le fasi 2 - 4 per aggiungere altri elementi. 6 Premere per attivare il profilo. <p></p> <ul style="list-style-type: none"> • Utilizzando i tasti rosso e verde, è possibile eliminare o modificare gli elementi inseriti.
<p>Eliminare e modificare un promemoria – Agenda</p>	<ol style="list-style-type: none"> 1 Evidenziare "Agenda" sulla barra dei menu. 2 Premere per eliminare o modificare gli elementi utilizzando i tasti rosso e verde. <p></p> <ul style="list-style-type: none"> • Se non vi sono promemoria impostati, viene visualizzato "Nessuna registrazione programmata". Premere per evidenziare "Frequenza" (es. settimanale) o "Durata" (es. impostazione promemoria: 10 min prima), è possibile modificare queste impostazioni premendo i tasti colorati.
<p>Configurare il sistema GUIDE Plus+ in base alla propria situazione – Installazione</p>	<ol style="list-style-type: none"> 1 Evidenziare "Installazione" sulla barra dei menu. 2 Premere per selezionare gli elementi da configurare tra quelli elencati di seguito. <p>"Preferenze personali": È possibile cambiare il linguaggio di visualizzazione sullo schermo, modificare l'orario del promemoria e impostare la funzione di scaricamento notturno.</p> <p>"Inizia la sequenza di installazione": Questa funzione consente di riavviare l'installazione dall'inizio in modo semplice. Eseguendo questa operazione, tutti i dati degli elenchi dei programmi TV attualmente salvati verranno eliminati.</p> <p>"Scaricamento dati manuale": Consente di aggiornare immediatamente gli elenchi dei programmi TV. Se il televisore rimane spento per diversi giorni, gli elenchi dei programmi TV non verranno aggiornati automaticamente. In tal caso, utilizzare questa funzione per aggiornare gli elenchi dei programmi.</p> <p>Schermata "Informazioni del Sistema GUIDE Plus+": Consente di visualizzare le informazioni del sistema Display GUIDE Plus+. In questa schermata sono riportati diversi valori utili per la ricerca guasti.</p>

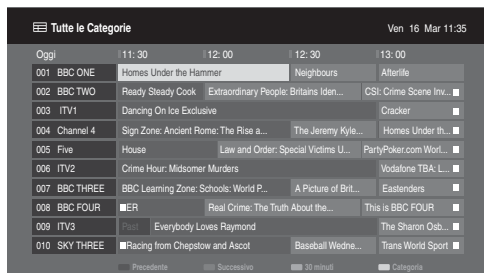

- 1 In modalità digitale, premere **GUIDE**.
- 2 Eseguire l'operazione desiderata, nel modo illustrato nella seguente tabella o visualizzato sullo schermo.

** Questa funzione potrà non essere disponibile in alcuni paesi/regioni.
Per attivare la GUIDE (Guida Sony o GUIDE Plus+), vedere pagina 50.

Per	Fare questo
Guardare un programma	Premere $\leftarrow/\rightarrow/\leftarrow/\rightarrow$ per selezionare il programma, quindi premere \oplus .
Disattivare la Guida	Premere GUIDE .
Ordinare le informazioni sul programma per categoria – Elenco categorie	<ol style="list-style-type: none"> 1 Premere il tasto blu. 2 Premere \leftarrow/\rightarrow per selezionare una categoria, quindi premere \oplus.
Impostare un programma da visualizzare automaticamente sullo schermo all'inizio della trasmissione – Promemoria	<ol style="list-style-type: none"> 1 Premere $\leftarrow/\rightarrow/\leftarrow/\rightarrow$ per selezionare il programma che si desidera visualizzare, quindi premere $\oplus/\text{?}$. 2 Premere \leftarrow/\rightarrow per selezionare "Promemoria", quindi premere \oplus. Compare il simbolo \oplus in corrispondenza delle informazioni del programma selezionato. L'indicatore $\boxtimes \oplus$ sul pannello anteriore del televisore si illumina di arancione. <p></p> <ul style="list-style-type: none"> • Se il televisore viene posto in modalità standby, si accenderà automaticamente quando il programma sta per iniziare.
Annulla promemoria – Annulla Timer	<ol style="list-style-type: none"> 1 Premere $\oplus/\text{?}$. 2 Premere \leftarrow/\rightarrow per selezionare "Elenco timer", quindi premere \oplus. 3 Premere \leftarrow/\rightarrow per selezionare il programma che si desidera annullare, quindi premere \oplus. 4 Premere \leftarrow/\rightarrow per selezionare "Annulla Timer", quindi premere \oplus. Comparirà un messaggio per confermare che si desidera annullare il programma. 5 Premere \leftarrow/\rightarrow per selezionare "Sì", quindi premere \oplus per confermare.

Uso dell'Elenco Preferiti Digitali **DVB***



Elenco Preferiti Digitali

* Questa funzione potrà non essere disponibile in alcuni paesi/regioni.

- 1** In modalità digitale, premere ♥.
- 2** Eseguire l'operazione desiderata, nel modo illustrato nella seguente tabella o visualizzato sullo schermo.









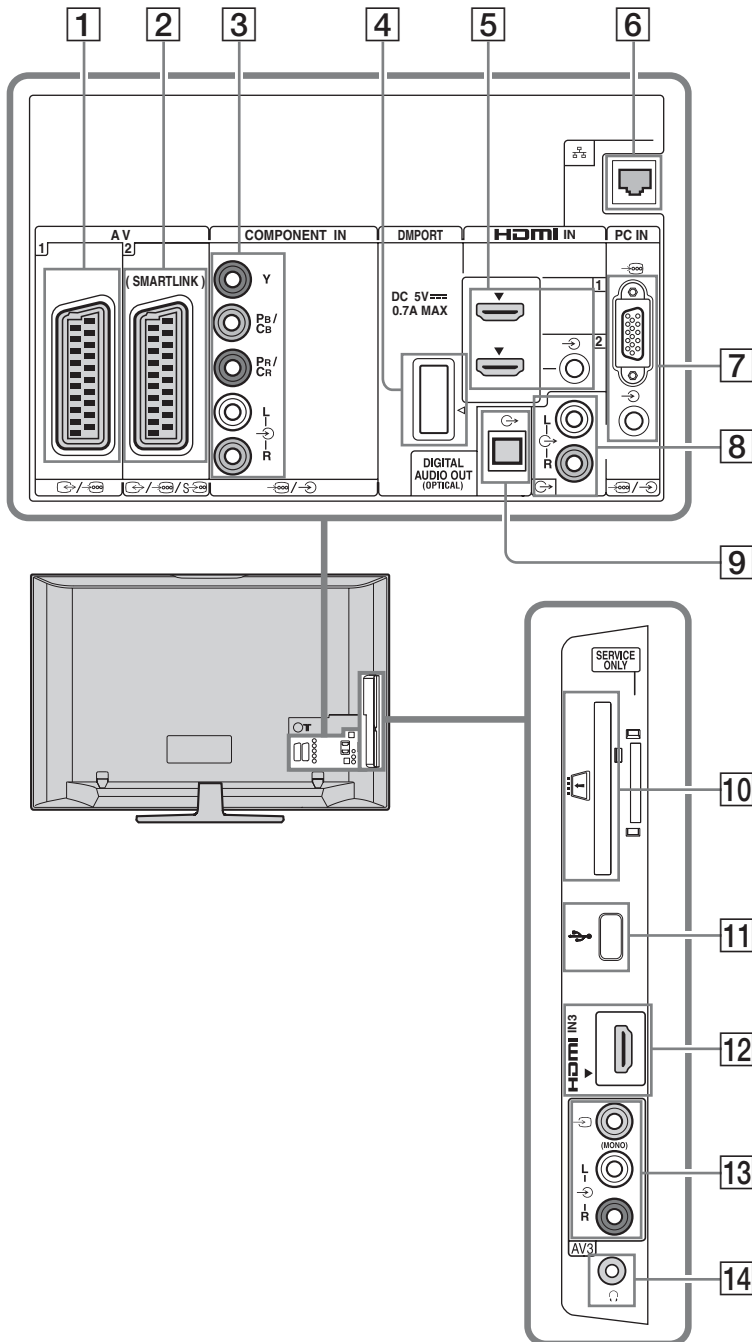

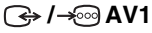

Per	Fare questo
Creare un Elenco Preferiti per la prima volta	<ol style="list-style-type: none"> 1 Premere ⊕ per selezionare "Sì". 2 Premere il tasto giallo per selezionare l'Elenco preferiti. 3 Premere ↕/↔ per selezionare il canale da aggiungere, quindi premere ⊕. Accanto ai canali memorizzati nell'Elenco preferiti appare il simbolo ♥.
Guardare un canale	<ol style="list-style-type: none"> 1 Premere il tasto giallo per scorrere gli elenchi preferiti. 2 Premere ↕/↔ per selezionare il canale, quindi premere ⊕.
Disattivare l'Elenco Preferiti	Premere RETURN .
Aggiungere o rimuovere canali dall'Elenco Preferiti correntemente modificato	<ol style="list-style-type: none"> 1 Premere il tasto blu. 2 Premere il tasto giallo per selezionare l'elenco che si desidera modificare. 3 Premere ↕/↔/↔/↔ per selezionare il canale che si desidera aggiungere o rimuovere, quindi premere ⊕.
Rimuovere tutti i canali dall'Elenco Preferiti corrente	<ol style="list-style-type: none"> 1 Premere il tasto blu. 2 Premere il tasto giallo per selezionare l'elenco preferiti che si desidera modificare. 3 Premere il tasto blu. 4 Premere ↔/↔ per selezionare "Sì", quindi premere ⊕ per confermare.



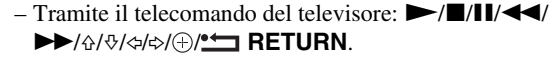







Uso delle apparecchiature opzionali

Schema dei collegamenti

E' possibile collegare una vasta gamma di apparecchiature opzionali al televisore. I cavi di collegamento non sono in dotazione.



Collegare a	Simbolo sullo schermo	Descrizione
1  AV1	 AV1	Quando si collega un decoder, il televisore invia segnali codificati al decoder, e quest'ultimo li decodifica prima di riprodurli.
2  AV2 (SMARTLINK)	 AV2	SmartLink è un collegamento diretto tra il televisore e un videoregistratore o registratore DVD.
3  COMPONENT IN	 Component	Le seguenti prese video component supportano esclusivamente i seguenti segnali video in ingresso: 480i, 480p, 576i, 576p, 720p, 1080i e 1080p.
4 DMPORT	DMPORT	<p>Il televisore è in grado di riprodurre i segnali audio o video (è richiesto un cavo opzionale) di un lettore audio portatile collegato tramite un adattatore DIGITAL MEDIA PORT (DMPORT).</p> <p>A seconda del tipo di adattatore DIGITAL MEDIA PORT collegato, l'apparecchio può essere comandato dal televisore in base alle seguenti modalità:</p> <ul style="list-style-type: none"> – Tramite il telecomando del televisore:  RETURN. – Tramite il menu Opzioni: premere OPTIONS e selezionare “Pannello di controllo” o “Controllo dispositivi (Menu)”. <p></p> <ul style="list-style-type: none"> • Non collegare o scollegare un adattatore DIGITAL MEDIA PORT con il televisore acceso. • L'apparecchio collegato non viene caricato quando il televisore è spento oppure in modalità standby.
5 HDMI IN 1 o 2	 HDMI 1  HDMI 2	I segnali digitali video e audio in ingresso provengono dall'apparecchio collegato.
12 HDMI 3	 HDMI 3	<p>Inoltre, se si collega un apparecchio compatibile con la funzione Controllo per HDMI, è possibile attivare la comunicazione con l'apparecchio collegato. Fare riferimento a pagina 45 per impostare la comunicazione.</p> <p>Qualora l'apparecchiatura disponga di una presa DVI, collegare la presa DVI alla presa HDMI IN mediante un'interfaccia adattatore DVI - HDMI (non in dotazione) e collegare la presa di uscita audio dell'apparecchiatura alla presa di ingresso audio HDMI IN.</p> <p></p> <ul style="list-style-type: none"> • Le prese HDMI supportano esclusivamente i seguenti segnali video in ingresso: 480i, 480p, 576i, 576p, 720p, 1080i, 1080p e 1080/24p. Per informazioni sugli ingressi video PC, vedere pagina 55. • Si raccomanda di utilizzare esclusivamente un cavo HDMI autorizzato recante il logo HDMI. Si raccomanda l'uso di un cavo HDMI Sony (di tipo ad alta velocità). • Quando si collega un sistema audio compatibile con la funzione Controllo per HDMI, verificare di averlo collegato anche alla presa DIGITAL AUDIO OUT (OPTICAL).
6  LAN		Il televisore consente di riprodurre i contenuti memorizzati su dispositivi compatibili con DLNA attraverso una rete (pagina 33).

Collegare a	Simbolo sullo schermo	Descrizione
7  PC IN	PC	Si raccomanda di utilizzare un cavo PC con nuclei di ferrite e dotato di "Connettore, D-sub 15" (cod. art. 1-793-504-11, disponibile presso il Centro Assistenza Sony) o altro equivalente.
8  L-R		Collegare le prese di uscita audio  per ascoltare l'audio del televisore da un'apparecchiatura audio Hi-Fi.
9  DIGITAL AUDIO OUT (OPTICAL)		Utilizzare un cavo audio ottico.
10  CAM (Conditional Access Module, modulo di accesso condizionale)		Per utilizzare i servizi Pay Per View. Per ulteriori informazioni, fare riferimento al manuale di istruzioni in dotazione con il CAM. Per utilizzare il CAM, rimuovere la scheda non programmata ("dummy") dall'alloggiamento CAM, quindi spegnere il televisore e inserire la scheda CAM nell'alloggiamento. Se non si utilizza il CAM, si raccomanda di lasciare la scheda non programmata ("dummy") nell'alloggiamento CAM.  • Il CAM non è supportato in tutti i paesi. Verificare con il proprio rivenditore autorizzato.
11  USB		Il televisore consente di riprodurre foto o file musicali memorizzati su una fotocamera o videocamera digitale Sony tramite un cavo USB o un dispositivo di memorizzazione USB (pagina 29).
13  /L-R AV3	 AV3	Gli apparecchi mono devono essere collegati alla presa  AV3 L.
14  Cuffie		È possibile ascoltare l'audio del televisore con le cuffie.

Visualizzazione di immagini da apparecchiature collegate

Accendere l'apparecchiatura collegata, quindi eseguire una delle operazioni descritte di seguito.

Per apparecchiature collegate alle prese scart mediante un cavo completamente cablato a 21 pin

Avviare la riproduzione sull'apparecchiatura collegata.

L'immagine riprodotta dall'apparecchiatura viene visualizzata sullo schermo.

Per un videoregistratore/registratore DVD pre-sintonizzato automaticamente

In modalità analogica, premere **PROG +/-** o i tasti numerati per selezionare il canale video.

Per un dispositivo USB

Vedere pagina 29.

Per un dispositivo di rete

Vedere pagina 33.

Per altre apparecchiature collegate

Premere \square/\boxplus per visualizzare un elenco delle apparecchiature collegate. Premere \updownarrow per selezionare la fonte di ingresso desiderata, quindi premere \oplus .

Qualora non venga effettuata alcuna operazione per due secondi dopo avere premuto \updownarrow verrà selezionata automaticamente l'opzione evidenziata.

Qualora una sorgente di ingresso sia impostata su "Salta" nel menu "Impostazione AV" (pagina 44), tale sorgente di ingresso non comparirà nell'elenco.



- Per ritornare alla visualizzazione normale, premere **DIGITAL** o **ANALOG**.

Uso del menu Opzioni

Premere **OPTIONS** per visualizzare le seguenti opzioni durante la visione di immagini da apparecchiature collegate.

Opzione	Descrizione
Modalità Immagine (eccetto in modalità ingresso PC)	Vedere pagina 38.
Modalità display (solo in modalità ingresso PC)	Vedere pagina 38.
Modalità Audio	Vedere pagina 39.
Surround	Vedere pagina 39.
Altoparlante	Vedere pagina 45.
Motionflow	Vedere pagina 41.
PIP (solo in modalità ingresso PC)	Vedere pagina 28.
PAP (eccetto modalità ingresso PC e modalità DIGITAL MEDIA PORT)	Vedere pagina 27.
Regolazione Aut. (solo in modalità ingresso PC)	Vedere pagina 43.
Spostamento Orizz. (solo in modalità ingresso PC)	Vedere pagina 43.
Timer Spegnimento (eccetto in modalità ingresso PC)	Vedere pagina 42.
Risparmio Energia	Vedere pagina 40.
Controllo dispositivi (Menu) (solo in modalità DIGITAL MEDIA PORT)	Vedere pagina 25.
Pannello di controllo (solo in modalità DIGITAL MEDIA PORT)	Vedere pagina 25.
Controllo dispositivi (solo in modalità HDMI)	Vedere pagina 31.

Per visualizzare due immagini contemporaneamente – PAP (Immagine e Immagine)

È possibile visualizzare due immagini (ingresso esterno e programma televisivo) sullo schermo contemporaneamente.

Collegare un'apparecchiatura opzionale (pagina 24) e accertare che le immagini dell'apparecchiatura compaiano sullo schermo (pagina 27).



- Questa funzione non è disponibile per un ingresso PC e per l'ingresso DIGITAL MEDIA PORT.
- Non è possibile modificare le dimensioni delle immagini.
- Non è possibile visualizzare segnali analogici nell'immagine del programma televisivo mentre vengono visualizzati segnali AV1, AV2 o AV3 nell'immagine degli ingressi esterni.

1 Premere **OPTIONS**.

2 Premere \updownarrow per selezionare "PAP", quindi premere \oplus .

L'immagine riprodotta dall'apparecchiatura collegata viene visualizzata a sinistra, mentre il programma televisivo viene visualizzato a destra.

3 Premere i tasti numerati o **PROG +/-** per selezionare il canale televisivo.

Per ritornare alla visualizzazione normale

Premere \leftarrow **RETURN**.



- L'audio dell'immagine evidenziata è attivo. È possibile attivare l'audio dell'altra immagine premendo \leftrightarrow .

Per visualizzare due immagini contemporaneamente – PIP (Immagine e Immagine)

È possibile visualizzare due immagini (ingresso PC e programma televisivo) sullo schermo contemporaneamente.

Collegare un PC (pagina 24) e accertare che l'immagine del PC compaia sullo schermo.

1 Premere **OPTIONS** per visualizzare il menu Opzioni.

2 Premere \updownarrow per selezionare "PIP", quindi premere \oplus .

L'immagine riprodotta dal PC collegato viene visualizzata a tutto schermo, mentre il programma televisivo viene visualizzato nella schermata piccola.

È possibile utilizzare $\updownarrow/\leftrightarrow$ per spostare la schermata del programma televisivo.

3 Premere i tasti numerati o **PROG +/-** per selezionare il canale televisivo.

Per ritornare alla visualizzazione normale

Premere \leftarrow **RETURN**.



- È possibile attivare l'audio dell'altra immagine selezionando "Scambio Audio" dal menu Opzioni.

Riproduzione di foto e musica tramite USB

Il televisore consente di riprodurre file di immagine o file musicali memorizzati su una fotocamera o videocamera digitale Sony tramite un cavo USB o un dispositivo di memorizzazione USB.

- 1 Collegare un dispositivo USB supportato al televisore.
- 2 Premere **HOME**.
- 3 Premere \leftarrow/\rightarrow per selezionare “Foto” o “Musica”.
- 4 Premere \uparrow/\downarrow per selezionare un dispositivo USB, quindi premere \oplus .
In “Musica” viene visualizzato “Vista elenco”. In “Foto” viene visualizzato “Visualiz. Miniature”. Premere il tasto giallo per passare da “Vista elenco” a “Visualiz. Miniature” e viceversa.
- 5 Premere $\uparrow/\downarrow/\leftarrow/\rightarrow$ per selezionare un file o cartella, quindi premere \oplus .

Selezionare una cartella, selezionare un file, quindi premere \oplus .
La riproduzione avrà inizio.

Avvio automatico della riproduzione di foto

La riproduzione delle foto sul televisore viene avviata automaticamente se, con il televisore acceso, si collega una fotocamera digitale o altro apparecchio contenente file di immagine tramite un cavo USB e quindi lo si attiva (pagina 40).

Opzioni disponibili per (Foto)

Opzione	Descrizione
Modalità Immagine	Vedere pagina 38.
Modalità Audio	Vedere pagina 39.
Surround	Vedere pagina 39.
Ritaglio	Consente di ritagliare una foto.
Visualizza mappa	Consente di visualizzare una mappa del luogo in cui è stata scattata la foto, oltre alla foto stessa.

Opzione	Descrizione
Mostra opzioni	Consente di impostare la riproduzione ripetuta o riproduzione in ordine casuale delle foto.
Impostazione foto	Consente di impostare le modalità di esecuzione della riproduzione e gli effetti per la riproduzione delle presentazioni.
Ruota e Salva	Consente di ruotare e salvare i file non protetti.
Altoparlante	Vedere pagina 45.
Immagine cornice	Consente di selezionare una foto da utilizzare come cornice.
Informazioni	Consente di visualizzare informazioni sul dispositivo, le cartelle e i file.

Opzioni disponibili per (Musica)

Opzione	Descrizione
Modalità Audio	Vedere pagina 39.
Surround	Vedere pagina 39.
Aggiungi a presentaz.	Consente di registrare la musica di sottofondo che dovrà essere riprodotta durante una presentazione con  (Foto).
Rimuovi da presentaz.	Consente di eliminare la musica di sottofondo registrata.
Opzioni riproduz.	Consente di impostare le opzioni relative a ripetizione, ripetizione in ordine casuale o riproduzione normale per i file musicali.
Altoparlante	Vedere pagina 45.
Informazioni	Consente di visualizzare informazioni sul dispositivo, la cartella e i file.



- Le immagini potrebbero essere riprodotte in bassa qualità quando si utilizza la funzione  (Foto), poiché potrebbero essere ingrandite. Ciò dipende dalle caratteristiche del file. Inoltre, e seconda delle dimensioni delle immagini e del rapporto larghezza/altezza, le immagini potrebbero non occupare completamente lo schermo.

- Quando si utilizza  (Foto), il caricamento di alcuni file di immagine potrebbe richiedere un po' di tempo.
- Il nome del file e della cartella sono solo in inglese.
- Mentre il televisore accede ai dati sul dispositivo USB, osservare le seguenti precauzioni:
 - Non spegnere il televisore o il dispositivo USB collegato.
 - Non scollegare il cavo USB.
 - Non rimuovere il dispositivo USB.
 I dati sul dispositivo USB potrebbero risultarne danneggiati.
- Sony declina qualsiasi responsabilità per danni o perdita di dati sul dispositivo di registrazione dovuti a malfunzionamento di dispositivi collegati o del televisore.
- La riproduzione non viene avviata automaticamente se il televisore viene acceso dopo il collegamento della fotocamera o di altro dispositivo alla porta USB.
- La riproduzione USB è possibile con i seguenti formati file di immagine:
 - JPEG (file in formato JPEG con estensione “.jpg” e conformi agli standard DCF o Exif)
 - RAW (file in formato ARW/ARW 2.0 con estensione “.arw”.) Solo per anteprima.
- Quando si collega una fotocamera digitale Sony, impostare la modalità di connessione USB della fotocamera su Auto o Mass Storage (memoria di massa). Per ulteriori informazioni sulla modalità di connessione USB, fare riferimento alle istruzioni fornite con la fotocamera digitale.
- La riproduzione USB è possibile con i seguenti formati di file musicali:
 - MP3 (file con estensione “.mp3” privi di protezione del copyright)
- Il visualizzatore foto USB supporta i file system FAT12, FAT16 e FAT32.
- Alcuni file, ivi compresi i file modificati su PC, non possono essere riprodotti anche se il formato è supportato; ciò dipende dalle caratteristiche specifiche del file.
- Visitare il sito web indicato di seguito per informazioni aggiornate sui dispositivi USB compatibili.
<http://support.sony-europe.com/TV/compatibility/>

Visualizzazione di una foto

— Cornice

Il televisore consente di visualizzare un'immagine fissa sullo schermo per un periodo di tempo selezionato. Trascorso tale periodo, il televisore passa automaticamente alla modalità standby.

1 Selezionare una foto.

È possibile selezionare una foto contenuta su un apparecchio USB collegato o in una cartella preimpostata. Per ulteriori dettagli sulla procedura di selezione di una foto, vedere pagina 29.



2 Premere **OPTIONS** mentre è visualizzata la foto prescelta, quindi premere / per selezionare “Immagine cornice” e infine premere .

3 Premere ripetutamente **RETURN** per ritornare al menu Casa.

4 Premere / per selezionare “Foto”, quindi selezionare “Cornice” e infine premere .

Il televisore passa in modalità Cornice, e la foto selezionata viene visualizzata sullo schermo.

Impostazione del tempo di visualizzazione di una foto

Premere **OPTIONS**, quindi selezionare “Durata” e premere . Quindi, selezionare la durata e premere . Sullo schermo verrà visualizzato il conteggio.

Ritorno a XMB™

Premere  **RETURN**.



- Qualora la foto venga selezionata da un dispositivo USB, questo dovrà rimanere collegato al televisore.
- Qualora sia attivato il “Timer Spegnimento”, il televisore si pone automaticamente in modalità standby.

Visualizzazione di una foto con l'indicazione della posizione su una mappa

Se si utilizza un dispositivo di acquisizione immagini dotato di funzione GPS (fotocamera digitale, o simili), il televisore consente di visualizzare una foto con la mappa della posizione in cui è stata scattata utilizzando una funzione GPS per la registrazione della latitudine e della longitudine. Dal momento che le informazioni relative alla mappa vengono scaricate da un servizio mappe su Internet, per utilizzare questa funzione è necessaria una connessione di rete, e il televisore deve essere collegato alla rete (pagina 33).

- 1 Selezionare una foto (pagina 29).
- 2 Premere i tasti verde/rosso per ingrandire/rimpicciolire la mappa.

Per cambiare la posizione di visualizzazione della mappa sullo schermo del televisore, premere ripetutamente il tasto blu.



- Il servizio mappe on-line è fornito da terzi, pertanto potrebbe subire variazioni o essere sospeso senza preavviso.
- La posizione indicata sulla mappa potrebbe differire da quella effettiva; ciò dipende dalle caratteristiche del dispositivo di acquisizione immagini impiegato.
- Se il televisore non è collegato a Internet, o se il servizio di mappe on-line viene sospeso, verrà visualizzata solo una mappa a larga scala che non potrà essere ingrandita o rimpicciolita.
- È anche possibile visualizzare una presentazione con l'indicazione della posizione su una mappa. Impostare "Impostazione foto" su "Semplice con mappa" (pagina 29).



- La mappa può essere visualizzata nel caso in cui i dati EXIF della foto comprendano la data, e la latitudine e la longitudine ("File di log") siano state registrate utilizzando un'unità GPS Sony. Seguire la procedura descritta di seguito.

- 1 Collegare l'unità GPS alla porta USB.
- 2 Premere **HOME**.
- 3 Premere \leftarrow/\rightarrow per selezionare "Foto".
- 4 Premere \uparrow/\downarrow per selezionare l'unità GPS, quindi premere \oplus .
- 5 Selezionare "Carica file log GPS", quindi premere \oplus .
- 6 Selezionare le seguenti opzioni utilizzando \uparrow/\downarrow e premere \oplus , quindi premere \uparrow/\downarrow per impostare.
 - Fuso Orario
 - Ora Legale
- 7 Selezionare "OK", quindi premere \oplus .
I File di log GPS verranno caricati.
- 8 Scollegare l'unità GPS e collegare il dispositivo su cui è archiviata la foto.
- 9 Selezionare una foto (pagina 29).
- 10 Premere i tasti verde/rosso per ingrandire/rimpicciolire la mappa.

Uso di BRAVIA Sync con la funzione Controllo per HDMI

La funzione Controllo per HDMI consente al televisore di comunicare con le apparecchiature collegate compatibili con la funzione, utilizzando l'HDMI CEC (Consumer Electronics Control, comando elettrodomestici).

Per esempio, collegando un'apparecchiatura Sony compatibile con il comando per HDMI (con cavi HDMI), è possibile comandarle insieme.

Accertare di avere collegato l'apparecchiatura nel modo corretto e selezionare le opportune impostazioni.

Controllo per HDMI

- Determina lo spegnimento automatico dell'apparecchiatura collegata quando si porta il televisore in modalità standby con il telecomando.
- Determina l'accensione automatica del televisore e la selezione dell'ingresso dell'apparecchiatura collegata quando questa entra in funzione.
- Attivando un impianto audio collegato mentre il televisore è acceso, l'uscita audio viene automaticamente commutata dall'altoparlante del televisore all'impianto audio.
- Consente di regolare il volume (\triangleleft \pm \triangleleft) e di escludere l'audio (\otimes) di un impianto audio collegato.
- È possibile comandare le apparecchiature collegate Sony recanti il logo BRAVIA Sync dal telecomando premendo:
 - $\blacktriangleright/\blacksquare/\blacksquare/\blacktriangleleft/\blacktriangleright$ per comandare direttamente l'apparecchiatura collegata.
 - **SYNC MENU** per visualizzare il menu dell'apparecchiatura HDMI collegata sullo schermo. Dopo avere visualizzato il menu, è possibile utilizzare la schermata menu mediante $\uparrow/\downarrow/\leftarrow/\rightarrow$ e \oplus .
 - **OPTIONS** per visualizzare "Controllo dispositivi", quindi selezionare opzioni da "Menu", "Opzioni" ed "Elenco contenuti" per comandare l'apparecchiatura.
 - Fare riferimento al manuale istruzioni dell'apparecchiatura per la disponibilità del comando.

Per collegare l'apparecchiatura compatibile con il Controllo per HDMI

Collegare l'apparecchiatura compatibile e il televisore con un cavo HDMI. Quando si collega un impianto audio, accertare di avere collegato anche la presa DIGITAL AUDIO OUT (OPTICAL) del televisore e l'impianto audio utilizzando un cavo audio ottico. Per ulteriori dettagli, vedere pagina 26.

Impostazioni per la funzione Controllo per HDMI

Le impostazioni per la funzione Controllo per HDMI devono essere eseguite sia sul televisore sia sull'apparecchiatura collegata. Vedere la sezione "Impostazione HDMI" a pagina 45 per le impostazioni sul televisore. Per le impostazioni sull'apparecchiatura collegata, fare riferimento alle istruzioni di funzionamento per l'apparecchiatura.

Tasti per l'uso delle apparecchiature opzionali

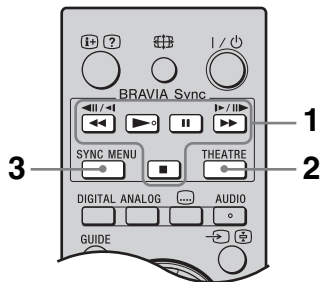

1 : È possibile comandare le apparecchiature compatibili con BRAVIA Sync collegate al televisore.

2 THEATRE

È possibile attivare o disattivare la Modalità Theatre. Quando la Modalità Theatre è impostata su sì, vengono impostati automaticamente l'uscita audio (qualora il televisore sia collegato a un impianto audio mediante cavo HDMI) e la qualità dell'immagine ottimali per i film.



• Spegnendo il televisore, verrà disattivata anche la Modalità Theatre.

3 SYNC MENU: Consente di visualizzare il menu delle apparecchiature HDMI collegate. Durante la visualizzazione di altre schermate di ingresso o programmi televisivi, alla pressione del tasto viene visualizzato "Selez. dispositivo HDMI".



• La funzione Controllo per HDMI (BRAVIA Sync) è disponibile esclusivamente con apparecchiature collegate Sony che rechino il logo BRAVIA Sync o siano compatibili con la funzione Controllo per HDMI.

Uso delle funzioni di rete

Questo televisore consente di riprodurre i contenuti memorizzati su dispositivi compatibili con DLNA utilizzando una rete domestica.

I dispositivi su cui sono memorizzati i contenuti, quali ad esempio file di foto/musicali, o che forniscono tali contenuti, sono detti “server”. Il televisore riceve i file delle foto o file musicali dal server attraverso la rete, dopodiché sarà possibile riprodurli sul televisore anche in altre stanze.

Per utilizzare la rete domestica è necessario disporre di un dispositivo compatibile con DLNA (VAIO, Cyber-shot, ecc.) che funga da server.

Collegamento del televisore alla rete

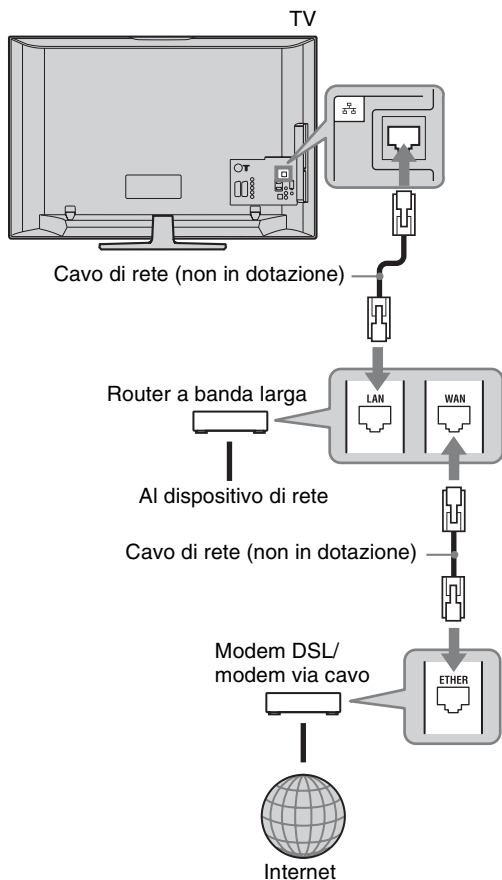

Riproduzione di file di immagine/musicali attraverso la rete

Selezionando un'icona dal menu Casa del televisore è possibile riprodurre facilmente i file di immagine o file musicali presenti sul server.

- 1 Premere **HOME**.
- 2 Premere \leftarrow/\rightarrow per selezionare “Foto” o “Musica”.
- 3 Premere \uparrow/\downarrow per selezionare un server, quindi premere \oplus .

In “Musica” viene visualizzato “Vista elenco”. In “Foto” viene visualizzato “Visualiz. Miniature”. Premere il tasto giallo per passare da “Vista elenco” a “Visualiz. Miniature” e viceversa.

Se i dispositivi di rete non appaiono, seguire le istruzioni riportate a pagina 35.

- 4 Premere $\uparrow/\downarrow/\leftarrow/\rightarrow$ per selezionare un file o cartella, quindi premere \oplus .

Selezionare una cartella, selezionare un file, quindi premere \oplus .

La riproduzione avrà inizio.



- Se i dati EXIF della foto contengono anche i dati di longitudine e latitudine, sarà possibile visualizzare una mappa insieme alla foto (pagina 30).



- A seconda delle caratteristiche dei dispositivi di rete collegati, potrebbe essere necessario registrare il televisore su di essi.
- Le immagini potrebbero essere riprodotte con bassa qualità quando si utilizza la funzione (Foto), poiché potrebbero essere ingrandite. Ciò dipende dalle caratteristiche del file. Inoltre, a seconda delle dimensioni delle immagini e del rapporto larghezza/altezza, le immagini potrebbero non occupare completamente lo schermo.
- Quando si utilizza (Foto), il caricamento di alcuni file di immagine potrebbe richiedere un po' di tempo.

- Il nome del file e della cartella sono solo in inglese.
 - Affinché sia possibile riprodurre i file ricevuti da un dispositivo di rete, i file devono avere uno dei seguenti formati.
 - Foto: Formato JPEG
 - Musica: Formato MP3 o formato PCM lineare
- A seconda del dispositivo di rete in uso, il file potrebbe essere convertito in un formato diverso prima del trasferimento. In questi casi, per la riproduzione verrà utilizzato il formato ottenuto in seguito alla conversione. Per informazioni dettagliate, consultare il manuale di istruzioni del dispositivo di rete in uso. In alcuni casi, i file non possono essere riprodotti, anche se il formato corrisponde a uno di quelli elencati precedentemente.

Riproduzione di foto e musica sullo schermo del televisore utilizzando un altro dispositivo

– Renderer

“Renderer” è una funzionalità che consente di riprodurre sul televisore file di immagine e file musicali archiviati su altri dispositivi di rete (fotocamera digitale, telefono cellulare, ecc.), utilizzando il dispositivo in questione per controllare la riproduzione. Per utilizzare per funzione, è necessario disporre di un dispositivo compatibile con il renderer, come una fotocamera digitale o un telefono cellulare, da utilizzare come controller. Consultare anche il manuale di istruzioni in dotazione con il controller.

- 1 Se necessario, impostare “Funzione renderer”, “Controllo di accesso al Renderer” e “Impostazione Renderer” in “Impostazioni di rete” (pagina 51).
- 2 Riprodurre il file selezionato sul televisore utilizzando il controller.

Il file verrà riprodotto sul televisore tramite la rete collegata.

Per eseguire le operazioni durante la riproduzione, utilizzare il controller oppure il telecomando del televisore.

Opzioni disponibili per (Foto)

Opzione	Descrizione
Modalità Immagine	Vedere pagina 38.
Modalità Audio	Vedere pagina 39.
Surround	Vedere pagina 39.
Ritaglio	Consente di ritagliare una foto.
Visualizza mappa	Consente di visualizzare una mappa del luogo in cui è stata scattata la foto, oltre alla foto stessa.
Mostra opzioni	Consente di impostare la riproduzione ripetuta o riproduzione in ordine casuale delle foto.
Impostazione foto	Consente di impostare le modalità di esecuzione della riproduzione e gli effetti per la riproduzione delle presentazioni.
Ruota	Per ruotare i file.
Altoparlante	Vedere pagina 45.
Informazioni	Consente di visualizzare informazioni sul dispositivo, le cartelle e i file.

Opzioni disponibili per (Musica)

Opzione	Descrizione
Modalità Audio	Vedere pagina 39.
Surround	Vedere pagina 39.
Aggiungi a presentaz.	Consente di registrare la musica di sottofondo che dovrà essere riprodotta durante una presentazione con  (Foto).
Rimuovi da presentaz.	Consente di eliminare la musica di sottofondo registrata.
Opzioni riproduz.	Consente di impostare le opzioni relative a ripetizione, ripetizione in ordine casuale o riproduzione normale per i file musicali.
Altoparlante	Vedere pagina 45.
Informazioni	Consente di visualizzare informazioni sul dispositivo, la cartella e i file.

Verifica della connessione di rete

Se la rete domestica in uso comprende un server DHCP, è possibile saltare questa fase. Inserire i valori (alfanumerici) del router in uso. Le opzioni da impostare possono variare a seconda del provider Internet o del router. Per informazioni dettagliate, consultare il manuale di istruzioni forniti dal provider Internet o insieme al router.

- 1 Premere **HOME**.
- 2 Premere \leftarrow/\rightarrow per selezionare “Impostazioni”.
- 3 Premere \uparrow/\downarrow per selezionare “Impostazioni di rete”, quindi premere \oplus .
- 4 Selezionare “Rete”, quindi premere \oplus .
- 5 Selezionare “Impostazioni indirizzi IP”, quindi premere \oplus .
- 6 Selezionare un’opzione, quindi premere \oplus .

Se si seleziona “DHCP (DNS automatico)”

Passare alla fase 7.

Se si seleziona “DHCP (DNS manuale)”

Impostare “DNS primario”/“DNS secondario” con $\uparrow/\downarrow/\leftarrow/\rightarrow$ e i tasti numerati.

Se si seleziona “Manuale”

Impostare le seguenti opzioni con $\uparrow/\downarrow/\leftarrow/\rightarrow$ e i tasti numerati.

- Indirizzo IP
- Subnet Mask
- Gateway predefinito
- DNS primario/DNS secondario

Se l’ISP utilizza un’impostazione specifica per il proxy server

Premere **OPTIONS**, quindi premere \uparrow/\downarrow per selezionare “Impostazione Proxy” e infine premere \oplus . Inserire le impostazioni.

- 7 Premere \oplus .
- 8 Selezionare “Test”, quindi premere \oplus .
- 9 Selezionare “Sì”, quindi premere \oplus .

Viene avviata la procedura di diagnostica di rete.

Quando verrà visualizzato il messaggio “Connessione riuscita.” premere ripetutamente \leftarrow **RETURN** per uscire.



- Se il messaggio “Connessione riuscita.” non viene visualizzato, vedere “Ricerca guasti” a pagina 56 e verificare i collegamenti e le impostazioni.

Regolazione delle impostazioni di visualizzazione server

È possibile selezionare i server della rete domestica da visualizzare nel menu Casa. Il televisore è in grado di visualizzare automaticamente fino a 10 server nel menu Casa.

- 1 Impostare il server in modo da consentire i collegamenti in entrata dal televisore.
Per ulteriori informazioni sulle impostazioni del server, fare riferimento al manuale di istruzioni in dotazione con il server.
- 2 Premere **HOME**.
- 3 Premere \leftarrow/\rightarrow per selezionare “Impostazioni”.
- 4 Premere \uparrow/\downarrow per selezionare “Impostazioni di rete”, quindi premere \oplus .
- 5 Selezionare “Impostazioni visualizzazione server”, quindi premere \oplus .
- 6 Selezionare il server da visualizzare dal menu Casa, quindi premere \oplus .
- 7 Selezionare “Sì”, quindi premere \oplus .

Impostazione del server da non visualizzare dal menu Casa

Nella fase 7, premere \uparrow/\downarrow per selezionare “No”, quindi premere \oplus .

Opzioni disponibili (nella visualizzazione delle impostazioni del server collegato)

Opzione	Descrizione
Elimina tutti	Consente di eliminare tutti i server collegati.
Lista aggiornamento	Consente di aggiornare l'elenco dei server con le informazioni più recenti.
Informazioni	Consente di visualizzare informazioni relative al server collegato attualmente selezionato.
Elimina	Consente di eliminare il server collegato attualmente selezionato.

Se non è possibile collegarsi alla rete domestica

Il televisore è in grado di verificare se il server è riconosciuto correttamente.

- 1 Premere **HOME**.
- 2 Premere \leftarrow/\rightarrow per selezionare “Impostazioni”.
- 3 Premere \uparrow/\downarrow per selezionare “Impostazioni di rete”, quindi premere \oplus .
- 4 Selezionare “Diagnostica server”, quindi premere \oplus .
- 5 Selezionare “Sì”, quindi premere \oplus .
Viene avviata la procedura di diagnostica server.
Al termine della procedura di diagnostica server, verrà visualizzato l'elenco dei risultati.
- 6 Selezionare il server da verificare, quindi premere \oplus .
Verranno visualizzati i risultati della procedura di diagnostica relativa al server selezionato.
Se nei risultati viene segnalato un guasto, leggere le possibili cause e i rimedi e verificare i collegamenti e le impostazioni.
Per ulteriori dettagli, vedere “Ricerca guasti” a pagina 56.

Esplorazione del menu Casa del televisore (XMB™)





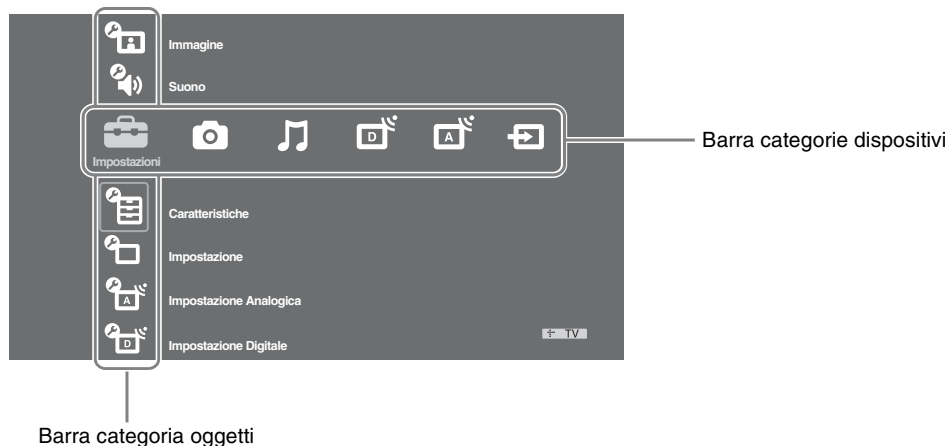

XMB™ (XrossMediaBar) è un menu di funzioni BRAVIA e sorgenti di ingresso visualizzato sullo schermo del televisore. XMB™ consente di selezionare la programmazione e di regolare le impostazioni sul televisore BRAVIA TV in modo semplice.

1 Premere **HOME**.

Sullo schermo compare il menu Casa del televisore.



2 Premere \leftarrow/\rightarrow per selezionare la categoria.

Icona categorie dispositivi	Descrizione
 Impostazioni	Consente di effettuare impostazioni e regolazioni avanzate. Per ulteriori dettagli sulle impostazioni, vedere pagina 38.
 Foto	Il televisore consente di riprodurre i file delle foto tramite dispositivi USB o attraverso una rete (pagina 29, 33).
 Musica	Il televisore consente di riprodurre i file musicali tramite dispositivi USB o attraverso una rete (pagina 29, 33).
 Digitale	Consente di selezionare un canale digitale, l'Elenco Preferiti (pagina 23) o la Guida (pagina 19, 22). Consente inoltre di selezionare un canale utilizzando i tasti numerati o PROG +/- .
 Analogico	Consente di selezionare un canale analogico. Consente inoltre di selezionare un canale utilizzando i tasti numerati o PROG +/- . Per nascondere l'elenco di canali analogici, impostare "Visualizz. Elenco Programmi" su "No" (pagina 46).
 Ingressi Esterni	Consente di selezionare apparecchiature collegate al televisore. Per assegnare un nome a un ingresso esterno, vedere "Impostazione AV" (pagina 44).

3 Premere \uparrow/\downarrow per selezionare l'elemento, quindi premere \oplus .

4 Seguire le istruzioni sullo schermo.

5 Premere **HOME** per uscire.





- Le opzioni regolabili variano in base alla situazione.
- Le opzioni non disponibili appaiono in grigio oppure non vengono visualizzate.



Impostazioni



Immagine

Modalità Immagine	Consente di selezionare la modalità immagine fatta eccezione per la sorgente di ingresso PC. “Modalità Immagine” comprende opzioni particolarmente indicate per la riproduzione rispettivamente di video e foto. Le opzioni selezionabili possono variare a seconda della sorgente di ingresso.
Brillante	Per un maggiore contrasto e nitidezza dell’immagine.
Standard	Per un’immagine standard. Consigliato per l’home entertainment.
Cinema	Per la visione di film. Adatta alla visione in ambiente di tipo cinematografico.
Foto-Brillante	Per la visione di foto. Aumenta il contrasto e la nitidezza delle immagini.
Foto-Standard	Per la visione di foto. Consente di impostare una qualità d’immagine ottimale per la visione delle foto in ambiente domestico.
Foto-Originale	Per la visione di foto. Consente di riprodurre le immagini con la qualità utilizzata durante l’elaborazione digitale.
Modalità display (solo in ingresso PC/ ingresso HDMI PC)	Consente di selezionare la modalità display per la sorgente di ingresso PC.
Video	Per immagini video.
Testo	Per testi, diagrammi o tabelle.
Ripristino	Consente di ripristinare tutte le impostazioni dell’immagine eccetto “Modalità Immagine” e “Modalità display” (solo in modalità PC) alle impostazioni predefinite.
Retroillum.	Consente di regolare la luminosità della retroilluminazione.
Contrasto	Consente di aumentare o diminuire il contrasto dell’immagine.
Luminosità	Consente di schiarire o scurire l’immagine.
Colore	Consente di aumentare o diminuire l’intensità del colore.
Tinta	Consente di aumentare o diminuire i toni verdi e rossi.  • La “Tinta” può essere regolata esclusivamente per un segnale colore NTSC (per es. videocassette americane).
Temp. Colore	Consente di regolare i toni bianchi dell’immagine. Freddo Conferisce una tonalità azzurra ai colori bianchi. Neutro Conferisce una tonalità neutra ai colori bianchi. Caldo 1/Caldo 2 Conferiscono una tonalità rossa ai colori bianchi. “Caldo 2” conferisce una tonalità rossa più intensa rispetto a “Caldo 1”.  • “Caldo 1” e “Caldo 2” non sono disponibili quando “Modalità Immagine” è impostata su “Brillante” (o “Foto-Brillante”).
Nitidezza	Consente di aumentare o diminuire la nitidezza dell’immagine.

Riduz. Rumore	Consente di ridurre i disturbi dell'immagine (effetto neve) in un segnale di trasmissione debole.
Auto	Riduce automaticamente i disturbi dell'immagine (solo in modalità analogica).
Alto/Medio/Basso	Consentono di modificare l'effetto della riduzione del rumore.
No	Consente di disattivare la funzione "Riduz. Rumore".
Riduz. Rumore MPEG	Consente di ridurre i disturbi dell'immagine in video compressi MPEG. Attivata durante la visualizzazione di DVD o trasmissioni digitali.
Impost. avanzate	Consente di definire con maggiore precisione le impostazioni "Immagine". Queste impostazioni non sono disponibili quando "Modalità Immagine" è impostata su "Brillante" (o "Foto-Brillante").
Ottimizz. contrasto avanz.	Consente di regolare automaticamente "Retroillum." e "Contrasto" scegliendo le impostazioni ottimali in base alla luminosità dello schermo. Questa impostazione è particolarmente efficace per le scene con immagini scure. Consente di aumentare il contrasto nelle scene con immagini scure.
Colore Brillante	Consente di rendere i colori più brillanti.
Gamma cromatica	Consente di modificare la gamma dei colori di riproduzione. Con "Ampia" la riproduzione viene eseguita con valori vivaci, mentre con "Standard" viene eseguita con colori standard.
	 <ul style="list-style-type: none"> • "Colore Brillante" non è disponibile quando "Gamma cromatica" è impostato su "Standard".

"Riduz. Rumore", "Riduz. Rumore MPEG" e "Impost. avanzate" non sono disponibili per PC.

Suono

Modalità Audio	Consente di selezionare la modalità audio.
Dinamico	Accentua i toni acuti e i bassi.
Standard	Per suoni standard.
Voce nitida	Consente di incrementare la nitidezza della voce.
Ripristino	Consente di ripristinare tutte le impostazioni audio alle impostazioni predefinite, eccetto "Doppio Audio".
Acuti	Consente di regolare i suoni alti.
Bassi	Consente di regolare i suoni gravi.
Bilanciamento	Consente di allineare il livello dell'altoparlante sinistro o destro (Bilanciamento).
Volume Autom.	Consente di mantenere un livello di volume costante anche quando si verificano sbalzi di volume (per es. gli spot pubblicitari generalmente hanno un volume più alto dei programmi).
Offset volume	Consente di regolare il livello del volume dell'ingresso corrente relativamente agli altri ingressi.
Surround	S-FORCE Front Surround Consente di ottenere un effetto virtual surround utilizzando solo i due altoparlanti anteriori.
	No Consente di selezionare la ricezione stereo o mono.



Enfasi vocale	Regola il livello del suono delle voci umane. Per esempio, se la voce del presentatore di un telegiornale non si distingue chiaramente, è possibile attivare questa impostazione per aumentarne il volume. Invece, mentre si guarda una trasmissione sportiva, è possibile disattivare l'impostazione per attenuare la voce del commentatore.
Booster Audio	Consente di ottenere un suono più pieno, di forte impatto, enfatizzando i suoni acuti e i bassi.
Doppio Audio	Consente di selezionare l'audio riprodotto dall'altoparlante per una trasmissione stereo o bilingue.
	Stereo/Mono Per una trasmissione stereo.
	A/B/Mono Per le trasmissioni bilingue, selezionare "A" per il canale audio 1, "B" per il canale audio 2, oppure "Mono" per un canale monofonico, se disponibile.
	 <ul style="list-style-type: none"> • Se viene selezionata un'altra apparecchiatura collegata al televisore, impostare l'opzione "Doppio Audio" su "Stereo", "A" o "B".









- "Acuti", "Bassi", "Bilanciamento" e "Volume Autom." non sono disponibili quando "Altoparlante" è impostato su "Sistema Audio" e le cuffie sono collegate.



Caratteristiche

Auto start USB	La riproduzione delle foto sul televisore viene avviata automaticamente se, con il televisore acceso si collega e quindi si accende una fotocamera digitale o altro apparecchio contenente file di immagine tramite un cavo USB.
	 <ul style="list-style-type: none"> • La riproduzione non viene avviata automaticamente se il televisore viene acceso dopo il collegamento della fotocamera o di altro dispositivo alla porta USB.
	Presentazione foto Selezionare per visualizzare una serie di file JPEG sotto forma di presentazione di foto.
	Visualiz. Miniature Selezionare per visualizzare una serie di file JPEG come miniature.
	No Selezionare per disattivare questa funzione.
Avvio rapido	Il televisore si accende più velocemente del normale entro due ore dall'entrata in modalità standby. Tuttavia, il consumo energetico in modalità standby è superiore di 20 W rispetto al normale.
Risparmio Energia	Consente di selezionare la modalità di risparmio energia per ridurre il consumo elettrico del televisore. Quando è selezionato "Immagine Assente" l'immagine viene disattivata e l'indicatore  (Immagine Assente) sul pannello anteriore del televisore si illumina di verde. L'audio rimane invariato.
	Consumo standard Impostazioni predefinite.
	Consumo ridotto Consente di ridurre il consumo elettrico del televisore.
	Immagine Assente Consente di disattivare la visualizzazione dell'immagine. È possibile ascoltare l'audio anche se l'immagine è disattivata.

Sens. Luce Amb.	Sì	Consente di ottimizzare automaticamente le impostazioni dell'immagine in base alle condizioni di illuminazione dell'ambiente.
	No	Consente di disattivare la funzione "Sens. Luce Amb."
		<ul style="list-style-type: none"> • Non posizionare oggetti sopra il sensore, la sua funzionalità potrebbe risultrne compromessa. Vedere pagina 14 per l'ubicazione del sensore luce ambiente.
Illuminazione logo	Consente di illuminare e spegnere il logo Sony sul lato anteriore del televisore.	
Motionflow	Rende più fluido il movimento nelle immagini, riducendo l'effetto mosso.	
	Alto	Rende più fluido il movimento nelle immagini, ad esempio nei film.
	Standard	Rende più fluido il movimento nelle immagini. Utilizzare questa impostazione per l'uso standard.
	No	Utilizzare questa impostazione se impostando "Alto" o "Standard" si producono dei disturbi.
		<ul style="list-style-type: none"> • A seconda delle caratteristiche video, l'effetto potrebbe non essere percepibile visivamente, anche se l'impostazione è stata modificata.
Modalità Film	Consente di ottimizzare la qualità dell'immagine dei film durante la riproduzione di immagini di un DVD ricavate da pellicola.	
	Auto 1/Auto 2	"Auto 1" rende più fluidi i movimenti rispetto alle immagini originali del film. "Auto 2" consente di produrre i film senza modifiche.
	No	Consente di disattivare la funzione "Modalità Film".
		<ul style="list-style-type: none"> • Qualora l'immagine contenga segnali irregolari o disturbi eccessivi, "Modalità Film" verrà automaticamente disattivata anche se è selezionato "Auto 1"/ "Auto 2". • "Modalità Film" non è disponibile quando "Video/Foto" è impostato su "Foto" o al rilevamento di una foto se è selezionato "Video-A".
Modalità Gioco/Testo	Consente di ottenere una visualizzazione ottimale di immagini contenenti righe sottili e caratteri piccoli trasmesse da consolle per videogiochi e PC. Impostando questa opzione su "Sì", le righe e i caratteri fini verranno visualizzati in modo nitido.	
Video/Foto	Consente di ottenere una qualità dell'immagine adeguata selezionando l'opzione in base alla sorgente di ingresso (dati video o fotografici).	
	Video-A	Consente di impostare una qualità dell'immagine adeguata in base alla sorgente di ingresso, ai dati video o fotografici collegando apparecchiature Sony con funzionalità HDMI che supportano la modalità "Video-A".
	Video	Consente di ottenere una qualità dell'immagine adeguata per le immagini in movimento.
	Foto	Consente di ottenere una qualità dell'immagine adeguata per le immagini fisse.
		<ul style="list-style-type: none"> • L'impostazione è fissa su "Video" se la modalità "Video-A" non è supportata dall'apparecchiatura collegata, anche se viene selezionato "Video-A". • Solo per HDMI 1, HDMI 2, HDMI 3 e Componente in formato 1080i o 1080p.



















x.v.Colour	<p>Visualizza le immagini in movimento in modo maggiormente fedele alla sorgente originale riproducendo la gamma cromatica della sorgente.</p>  <ul style="list-style-type: none"> • L'impostazione è fissa su "Normale" quando il segnale di ingresso è HDMI (RGB), anche se viene selezionato "x.v.Colour". • Solo per HDMI 1, HDMI 2, HDMI 3 e Componente in formato 720p, 1080i o 1080p.
Gamma cromatica foto	<p>Consente di selezionare l'opzione (sRGB, sYCC, Adobe RGB) per riprodurre la gamma cromatica del segnale in uscita dall'apparecchiatura collegata a HDMI, connettori ingresso Component o USB.</p>  <ul style="list-style-type: none"> • Selezionare "sYCC" se si utilizzano apparecchiature che supportano "x.v.Colour". • Solo per HDMI 1, HDMI 2, HDMI 3 e Componente in formato 1080i o 1080p. • Non è disponibile quando "Gamma cromatica" è impostato su "Ampia" (pagina 39).
Impostazioni Timer	<p>Consente di impostare il timer per l'accensione/spegnimento del televisore.</p> <p>Timer Spegnimento Consente di selezionare un periodo di tempo trascorso il quale il televisore passa automaticamente alla modalità standby. Quando è attivato "Timer Spegnimento", l'indicatore ☹ (Timer) sul pannello anteriore del televisore si illumina di arancione.</p>  <ul style="list-style-type: none"> • Qualora il televisore venga spento e riacceso, la funzione "Timer Spegnimento" viene ripristinata su "No". • Un minuto prima che il televisore passi in modalità standby, sullo schermo viene visualizzato un messaggio di avviso. <p>Impostaz. accensione timer Avvio timer Consente di impostare il timer per lo spegnimento del televisore dalla modalità standby.</p> <p>Modalità Timer Consente di impostare il giorno/giorni della settimana in cui si desidera che il televisore venga acceso tramite il timer.</p> <p>Ora Consente di impostare l'ora di accensione del televisore.</p> <p>Durata Consente di impostare il lasso di tempo in cui il televisore deve rimanere acceso prima di ritornare in modalità standby.</p> <p>Impostaz. ora Consente di regolare manualmente l'orologio. Quando il televisore sta ricevendo canali digitali, l'orologio non può essere regolato manualmente, in quanto è impostato sul codice orario del segnale trasmesso.</p>









Impostazione

Avvio Automatico	<p>Consente di avviare l'impostazione iniziale per selezionare la lingua, la nazione e il luogo e preselezionare tutti i canali digitali e analogici disponibili. Generalmente non è necessario eseguire questa operazione in quanto la lingua e il paese vengono selezionati e i canali preselezionati sul televisore alla prima installazione (pagina 6). Tuttavia, questa opzione consente di ripetere la procedura (ovvero di effettuare nuovamente la sintonizzazione del televisore dopo un trasloco o di cercare nuovi canali trasmessi dalle emittenti).</p>
Lingua	<p>Consente di selezionare la lingua in cui vengono visualizzati i menu.</p>

Impostazioni schermo	Formato Schermo	Vedere “Selezione manuale del formato dello schermo” a pagina 17.
	Auto Formato	Consente di modificare automaticamente il formato dello schermo in base al segnale di ingresso. Per mantenere la propria impostazione, selezionare “No”.
	Area Schermo	Consente di regolare l’area di visualizzazione dell’immagine in sorgenti in formato 1080i/p e 720p quando “Formato Schermo” è impostato su “Wide”.
	Auto	Durante le trasmissioni digitali, consente di visualizzare le immagini in base alle impostazioni consigliate dall’emittente televisiva.
	Pixel pieno	Consente di visualizzare le immagini nel formato originale.
	Normale	Consente di visualizzare le immagini nel formato consigliato.
	Spostamento Orizz.	Consente di regolare la posizione orizzontale dell’immagine.
Spostamento Vert.	Consente di regolare la posizione verticale dell’immagine quando “Formato Schermo” è impostato su “Smart”, “Zoom” o “14:9”.	
Ampiezza Verticale	Consente di regolare la dimensione verticale dell’immagine quando “Formato Schermo” è impostato su “Smart”, “Zoom” o “14:9”.	
Impostazioni PC	Formato Schermo	Consente di selezionare un formato schermo per la visualizzazione di materiale da PC.
	Intero 1	Consente di ingrandire l’immagine per riempire l’area di visualizzazione verticale, mantenendo il rapporto dimensionale orizzontale-verticale originale.
	Intero 2	Consente di ingrandire l’immagine per riempire l’area di visualizzazione.
	Ripristino	Consente di ripristinare le impostazioni dello schermo del PC alle impostazioni predefinite.
	Regolazione Aut.	Consente di regolare automaticamente la posizione di visualizzazione, la fase e la densità dell’immagine quando il televisore riceve un segnale di ingresso dal PC collegato.  <ul style="list-style-type: none"> • “Regolazione Aut.” potrebbe non funzionare correttamente con alcuni segnali di ingresso. In tali casi, regolare manualmente “Fase”, “Pitch” e “Spostamento Orizz.”.
	Fase	Consente di regolare la fase quando lo schermo presenta sfarfallamento.
	Pitch	Consente di regolare la densità quando l’immagine presenta strisce verticali indesiderate.
	Spostamento Orizz.	Consente di regolare la posizione orizzontale dell’immagine.
	Gestione Energia	Consente di porre il televisore in modalità standby qualora non venga ricevuto un segnale per 30 secondi nell’ingresso PC.

Configurazione AV	Impostazione AV	Consente di assegnare un nome alle apparecchiature collegate alle prese laterali e posteriori. Quando viene selezionata un'apparecchiatura, il nome assegnato viene visualizzato per alcuni secondi sullo schermo. È possibile saltare una fonte di ingresso non collegata ad alcuna apparecchiatura.
		<ol style="list-style-type: none"> 1 Premere  per selezionare la fonte di ingresso desiderata, quindi premere . 2 Premere  per selezionare l'opzione desiderata tra quelle elencate di seguito, quindi premere .
	-, CAVO, SAT, VCR, DVD/BD, GIOCO, SISTEMA AUDIO, CAM, PC	Consente di utilizzare uno dei nomi predefiniti per assegnare un nome alle apparecchiature collegate.
	Modif	<p>Consente di creare un nome personalizzato.</p> <ol style="list-style-type: none"> 1 Premere  per selezionare la lettera o il numero desiderati (“_” per uno spazio vuoto), quindi premere . <p>Qualora venga inserito un carattere errato Premere  per selezionare il carattere errato. Quindi, premere  per selezionare il carattere corretto.</p> <ol style="list-style-type: none"> 2 Ripetere la procedura descritta nella fase 1 fino a completare il nome. 3 Selezionare “OK”, quindi premere .
	Salta	Consente di saltare una fonte di ingresso non collegata ad alcuna apparecchiatura premendo  per selezionare la fonte di ingresso.
Ingresso AV2		Consente di impostare un segnale in entrata che dovrà essere ricevuto attraverso la presa contrassegnata come  /  /  AV2 sul retro del televisore.
	Auto	Consente di commutare automaticamente tra i segnali ingresso RGB, S video, e video Composito in base al segnale di ingresso.
	RGB	Consente di ricevere il segnale RGB.
	S Video	Consente di ricevere il segnale S Video.
	Composito	Consente di ricevere il segnale video Composito.
Uscita AV2		Consente di impostare un segnale in uscita da inviare attraverso la presa contrassegnata come  /  /  AV2 sul retro del televisore. Qualora si colleghi un videoregistratore/registratori DVD o altra apparecchiatura di registrazione alla presa  /  /  AV2, è possibile registrare da apparecchiature collegate ad altre prese del televisore.
	TV	Emette un segnale.

Auto	Emette ciò che viene visualizzato sullo schermo (fatta eccezione per segnali provenienti dalle prese HDMI IN 1, HDMI IN 2, HDMI IN 3,  /→  COMPONENT IN e  /→  PC IN).
Altoparlante	Consente di attivare/disattivare gli altoparlanti interni del televisore.
Altoparlante TV	Gli altoparlanti del televisore vengono attivati per ascoltare l'audio del televisore attraverso gli altoparlanti stessi.
Sistema Audio	Gli altoparlanti del televisore vengono disattivati per ascoltare l'audio del televisore attraverso apparecchiature audio esterne collegate alle prese di uscita audio. Quando il televisore è collegato ad apparecchiature compatibili con la funzione "Controllo per HDMI", è possibile accendere le apparecchiature in modo sincronizzato con il televisore. Questa impostazione deve essere effettuata dopo avere collegato le apparecchiature.
Uscita audio	Variabile L'uscita audio dell'impianto audio può essere controllata attraverso il telecomando del televisore.
	Fissa L'uscita audio del televisore è fissa. Utilizzare il controllo volume del ricevitore audio per regolare il volume (e altre impostazioni audio) attraverso l'impianto audio.
	 <ul style="list-style-type: none"> • "Uscita audio" non è disponibile per impianti audio collegati al televisore utilizzando le prese HDMI.
Impostazione HDMI	Questa funzione viene utilizzata per impostare apparecchiature compatibili con "Controllo per HDMI" collegate alle prese HDMI. Si noti che l'impostazione sincronizzata dovrà essere effettuata altresì sul lato dell'apparecchiatura compatibile con "Controllo per HDMI" collegata.
Controllo per HDMI	Consente di impostare l'attivazione/disattivazione della sincronizzazione tra le apparecchiature compatibili con "Controllo per HDMI" collegate e il televisore. Se la funzione è impostata su "Sì", è possibile utilizzare le seguenti opzioni di menu. Tuttavia, il consumo energetico in modalità standby è più elevato del normale. Se è stato collegato un apparecchio Sony compatibile con la funzione "Controllo per HDMI", questa impostazione viene applicata automaticamente agli apparecchi collegati quando la funzione "Controllo per HDMI" viene impostata su "Sì" tramite il televisore.
Spegnim.Autom. Dispositivi	Quando è impostata su "Sì", l'apparecchiatura compatibile con "Controllo per HDMI" si accende e si spegne in modo sincronizzato con il televisore.
Accensione Autom. TV	Quando è impostata su "Sì" e se l'apparecchiatura compatibile con "Controllo per HDMI" è accesa, il televisore si accende automaticamente e visualizza il segnale di ingresso HDMI proveniente dall'apparecchiatura collegata.
Controllo Tuner Box	Quando questa opzione è impostata su "Avanzato", è possibile selezionare un canale preselezionato dall'apparecchio collegato utilizzando il telecomando del televisore.

Aggiorn. Elenco Dispositivi	Consente di creare o aggiornare l'“Elenco Dispositivi HDMI”. È possibile collegare fino a 14 apparecchiature compatibili con “Controllo per HDMI” e fino a 4 di esse possono essere collegate a un'unica presa. Si raccomanda di aggiornare l'“Elenco Dispositivi HDMI” quando vengono modificate le connessioni o le impostazioni delle apparecchiature compatibili con “Controllo per HDMI” collegate. Selezionarle manualmente una per una fino a ottenere l'immagine corretta per alcuni secondi.
Elenco Dispositivi HDMI	Consente di visualizzare le apparecchiature compatibili con “Controllo per HDMI” collegate.  <ul style="list-style-type: none"> • La funzione “Controllo per HDMI” non può essere utilizzata se il funzionamento del televisore è collegato a quello di un sistema audio compatibile con Controllo per HDMI.

Informazioni prodotto	Consente di visualizzare informazioni sul televisore.
Ripristina tutto	Consente di ripristinare tutte le impostazioni predefinite e quindi di visualizzare la schermata “Avvio Automatico”.  <ul style="list-style-type: none"> • Non spegnere il televisore o premere pulsanti durante questa procedura (richiede circa 30 secondi). • Tutte le impostazioni, comprese Elenco preferiti digitali, nazione, lingua, canali preselezionati in automatico, ecc. verranno ripristinate.



Impostazione Analogica

Visualizz. Elenco Programmi	Selezionare “No” per nascondere l'elenco dei canali analogici da XMB™ (XrossMediaBar).
Auto Preselezione	Consente di preselezionare tutti i canali analogici disponibili. Questa opzione consente di effettuare nuovamente la sintonizzazione del televisore dopo un trasloco o di cercare nuovi canali trasmessi dalle emittenti.
Ordinamento Programmi	Consente di modificare l'ordine in cui i canali analogici vengono memorizzati sul televisore. <ol style="list-style-type: none"> 1 Premere \updownarrow per selezionare il canale che si desidera spostare in una nuova posizione, quindi premere \oplus. 2 Premere \updownarrow per selezionare la nuova posizione da assegnare al canale, quindi premere \oplus.
Programmazione Manuale	Prima di selezionare “Nome”/“AFT”/“Filtro Audio”/“LNA”/“Salta”/“Decoder”, premere PROG +/- per selezionare il numero del programma con il canale. Non è possibile selezionare un numero di programma impostato su “Salta” (pagina 44). Sistema/Canale Consente di preimpostare i canali manualmente. <ol style="list-style-type: none"> 1 Premere \updownarrow per selezionare il numero di programma che si desidera preselezionare manualmente (per la preselezione di videoregistratore/registratore DVD, selezionare il canale 00), quindi premere \oplus. 2 Premere \updownarrow per selezionare “Sistema”, quindi premere \oplus.

- 3** Premere \updownarrow per selezionare uno dei seguenti sistemi di trasmissione televisiva, quindi premere \oplus .
- B/G:** per le nazioni dell'Europa occidentale
I: per il Regno Unito
D/K: per le nazioni/regioni dell'Europa orientale
L: per la Francia
- 4** Premere \updownarrow per selezionare "Canale", quindi premere \oplus .

- 5** Premere \updownarrow per selezionare "S" (per i canali via cavo) o "C" (per i canali terrestri), quindi premere \rightleftarrows .



- "S" non è disponibile quando si seleziona "United Kingdom" in corrispondenza di "Nazione" (pagina 6).

- 6** Programmare i canali come descritto di seguito:
Se non si conosce il numero di canale (frequenza)

Premere \updownarrow per ricercare il canale successivo disponibile. Una volta trovato un canale, la ricerca si interrompe. Per continuare la ricerca, premere \updownarrow .

Se si conosce il numero di canale (frequenza)

Utilizzare i tasti numerati per inserire il numero del canale della trasmissione desiderata o il numero del canale del videoregistratore/registratori DVD.





- 7** Premere \oplus per passare a "Conferma", quindi premere \oplus .

Le modifiche sono state salvate. Ripetere la procedura sopra descritta per eseguire la preselezione manuale di altri canali.

Nome	Consente di assegnare un nome di propria scelta a un canale, utilizzando fino a cinque lettere o numeri. Quando viene selezionato il canale, il nome assegnato verrà visualizzato per alcuni secondi sullo schermo. Per immettere dei caratteri, attenersi alle fasi 1-3 di "Modif" (pagina 44).
AFT	Consente di eseguire la sintonizzazione di precisione manuale del numero di programma selezionato, qualora una leggera regolazione possa ottimizzare la qualità dell'immagine. E' possibile regolare la sintonizzazione di precisione in un intervallo compreso tra -15 e +15. Quando viene selezionato "Si", la sintonizzazione di precisione viene eseguita automaticamente.
Filtro Audio	Nelle trasmissioni monofoniche, consente di migliorare l'audio di ogni singolo canale in caso di distorsione. Talvolta, durante la visione di programmi monofonici, un segnale di trasmissione non standard può provocare la distorsione o la disattivazione intermittente dell'audio. Qualora non si verifici una distorsione dell'audio, si consiglia di mantenere questa opzione sull'impostazione predefinita "No".











- Se si seleziona "Basso" o "Alto" non sarà possibile ricevere in modalità stereo o doppio audio.

LNA	Consente di migliorare la qualità dell'immagine per i singoli canali nel caso di segnali di trasmissione deboli (disturbi nell'immagine). Qualora non si rilevino miglioramenti nella qualità dell'immagine anche impostando "Sì", impostare l'opzione su "No" (impostazione predefinita).
Salta	Consente di saltare i canali analogici inutilizzati premendo PROG +/- per selezionare i canali. (È comunque possibile selezionare un canale saltato utilizzando i tasti numerati.)
Decoder	Se si utilizza un decoder collegato al connettore scart  /  AV1 o  /  AV2 mediante videoregistratore/registratori DVD, consente di visualizzare e registrare canali codificati selezionati.  • In base alla nazione selezionata per "Nazione" (pagina 6), questa opzione potrebbe non essere disponibile.
Conferma	Consente di salvare le modifiche operate sulle impostazioni "Programmazione Manuale".



Impostazione Digitale DV3

Sintonia Digitale	Preselezione Digitale Automatica	Consente di preselezionare i canali digitali disponibili. Questa opzione consente di effettuare nuovamente la sintonizzazione del televisore dopo un trasloco o di cercare nuovi canali trasmessi dalle emittenti. Per informazioni dettagliate, vedere la fase 6 del paragrafo "5: Esecuzione dell'impostazione iniziale" (pagina 6).
	Ordinamento Programmi	Consente di rimuovere eventuali canali digitali indesiderati memorizzati sul televisore e di modificare l'ordine dei canali digitali memorizzati. 1 Premere  per selezionare il canale che si desidera rimuovere o spostare in una nuova posizione. Per selezionare un canale è anche possibile digitare il numero di tre cifre corrispondente con i tasti numerati. 2 Rimuovere o modificare l'ordine dei canali digitali nel modo seguente: Per rimuovere il canale digitale Premere  . Dopo la comparsa di un messaggio di conferma, premere  per selezionare "Sì", quindi premere  . Per modificare l'ordine dei canali digitali Premere  , quindi premere  per selezionare la nuova posizione per il canale e premere  . 3 Premere  RETURN .

	Preselezione Digitale Manuale	<p>Consente di preselezionare i canali digitali manualmente. Questa funzione è disponibile quando “Preselezione Digitale Automatica” è impostato su “Antenna”.</p> <ol style="list-style-type: none"> 1 Premere il tasto numerato per selezionare il numero del canale che si desidera preselezionare manualmente, quindi premere \leftarrow/\rightarrow per preselezionare il canale. 2 Una volta individuati i canali disponibili, premere \leftarrow/\rightarrow per selezionare il canale che si desidera memorizzare, quindi premere \oplus. 3 Premere \leftarrow/\rightarrow per selezionare il numero del programma che si desidera memorizzare per il nuovo canale, quindi premere \oplus. <p>Ripetere la procedura sopra descritta per preselezionare altri canali manualmente.</p>
Impostazione sottotitoli	Impostazione Sottotitoli	<p>Se si seleziona “Sottotitoli per non Udentì”, unitamente ai sottotitoli potranno essere visualizzati anche alcuni ausili visivi (se i canali televisivi trasmettono tali informazioni).</p>
	Lingua Sottotitoli	<p>Consente di selezionare la lingua dei sottotitoli.</p>
Impostazione audio	Tipo Audio	<p>Quando è selezionato “Sottotitoli per non Udentì”, consente di passare alla trasmissione con sottotitoli per non udenti.</p>
	Lingua Audio	<p>Consente di selezionare la lingua utilizzata per un programma. Alcuni canali digitali possono trasmettere numerose lingue audio per un programma.</p>
	Commento Audio	<p>Consente di attivare il commento audio (narrazione) delle informazioni visive se i canali televisivi trasmettono tali informazioni.</p>
	Livello mix*	<p>Consente di regolare i livelli dell’audio principale del televisore e del Commento Audio.</p>
	Gamma Dinamica	<p>Consente di compensare le differenze del livello audio tra i vari canali. Si noti che questa funzione potrà non produrre alcun effetto su determinati canali.</p>
	Uscita ottica	<p>Consente di selezionare il segnale audio emesso dal terminale DIGITAL AUDIO OUT (OPTICAL) sul retro del televisore. Impostare su “Auto” quando viene collegata un’apparecchiatura compatibile con il sistema Dolby Digital e impostare su “PCM” quando viene collegata un’apparecchiatura non compatibile.</p>
		
	<p>* L’opzione è disponibile esclusivamente quando “Commento Audio” è impostato su “Sì”.</p>	
Display radio	<p>Consente di visualizzare lo sfondo quando si ascolta una trasmissione radiofonica. È possibile selezionare il colore dello sfondo dello schermo, visualizzare un colore a caso o visualizzare una presentazione di foto (pagina 29, 33). Per eliminare temporaneamente lo sfondo dello schermo, premere un tasto qualsiasi.</p>	
Blocco Programmi	<p>Consente di impostare limitazioni di età per i programmi. I programmi che eccedono il limite di età possono essere guardati esclusivamente inserendo correttamente un Codice PIN.</p> <ol style="list-style-type: none"> 1 Utilizzare i tasti numerici per inserire il Codice PIN esistente. Qualora non sia stato impostato un PIN in precedenza, comparirà una schermata per l’immissione del Codice PIN. Seguire le istruzioni riportate in “Codice PIN” di seguito. 2 Premere \leftarrow/\rightarrow per selezionare il limite di età o “Ness.” (per non impostare limiti), quindi premere \oplus. 3 Premere \leftarrow RETURN. 	

Codice PIN**Per impostare il PIN per la prima volta**

- 1 Utilizzare i tasti numerici per inserire il nuovo Codice PIN.
- 2 Utilizzare i tasti numerati per inserire il codice PIN inserito nella fase 1.
- 3 Premere  RETURN.

Per modificare il PIN

- 1 Utilizzare i tasti numerici per inserire il Codice PIN esistente.
- 2 Utilizzare i tasti numerici per inserire il nuovo Codice PIN.
- 3 Utilizzare i tasti numerati per inserire il nuovo codice PIN inserito nella fase 2.
- 4 Premere  RETURN.



- Il codice PIN 9999 viene sempre accettato.
-

Impostazione Tecnica**Aggiornamento Automatico Servizi**

Consente al televisore di rilevare e memorizzare nuovi servizi digitali man mano che vengono attivati.



- Perché l'esecuzione dell'aggiornamento servizi abbia luogo, il televisore deve essere lasciato in modalità stand-by di tanto in tanto.
-

Aggiornamento sistema

Consente al televisore di ricevere automaticamente aggiornamenti software a titolo gratuito attraverso l'antenna/ il cavo esistente (quando vengono emessi). Si consiglia di lasciare sempre impostato su "Sì".



- Perché l'esecuzione dell'aggiornamento del software abbia luogo il televisore deve essere lasciato in modalità stand-by di tanto in tanto.
-

Informazioni di Sistema

Consente di visualizzare la versione corrente del software e il livello del segnale.



- Qualora la barra segnale sia rossa (nessun segnale) o gialla (segnale basso), controllare il collegamento dell'antenna/ del cavo.
-

Fuso Orario

Consente di selezionare manualmente il fuso orario di appartenenza, qualora sia diverso dall'impostazione predefinita per la nazione/regione di appartenenza.

Ora Legale Automatica

Consente di attivare/disattivare la commutazione automatica tra orario solare e legale.

Sì Consente di commutare automaticamente tra orario solare e legale in base al calendario.

No L'orario viene visualizzato in base al fuso orario impostato in "Fuso Orario".

Guida programmi

(solo se è disponibile GUIDE Plus+)

Consente di scegliere la GUIDE (Guida Sony o GUIDE Plus+). Se si passa da Guida Sony a GUIDE Plus+, vedere pagina 19.

Questa funzione può essere utilizzata a patto che:

- l'utente si trovi nel Regno Unito, in Italia, Francia, Germania o Spagna;
 - sia possibile ricevere trasmissioni digitali.
 - sia stato selezionato "Antenna" al fase 7 del paragrafo "5: Esecuzione dell'impostazione iniziale" (pagina 6).
-

Impostazione Modulo CA Consente di accedere a un servizio televisivo a pagamento una volta ottenuto un Modulo di accesso condizionale (CAM) e una scheda di visualizzazione. Vedere pagina 24 per l'ubicazione della presa  (PCMCIA).



Impostazioni di rete

Rete	Impostazioni indirizzi IP	DHCP (DNS automatico)	Le impostazioni di rete vengono acquisite automaticamente tramite la funzione server DHCP del router o del provider Internet.
		DHCP (DNS manuale)	Le impostazioni di rete vengono acquisite automaticamente, eccetto le impostazioni del server DNS. Le impostazioni DNS possono essere configurate manualmente.
		Manuale	Consente di eseguire la configurazione delle impostazioni di rete in base alle caratteristiche dell'ambiente di rete.
		Test	Consente di verificare se la connessione di rete è stata eseguita correttamente.
		Indirizzo IP/ Subnet Mask/ Gateway predefinito/DNS primario/DNS secondario	Se è selezionato "Manuale" in corrispondenza di "Impostazioni indirizzi IP", è necessario configurare manualmente le singole opzioni. Se è selezionato "DHCP (DNS manuale)", si raccomanda di inserire manualmente gli indirizzi dei server "DNS primario" e "DNS secondario".
		Indirizzo MAC	Consente di visualizzare l'indirizzo MAC, un identificativo univoco fisso, di uso generale, del dispositivo di rete.
Impostazioni visualizzazione server	Consente di visualizzare l'elenco dei server collegati e di selezionare il server da visualizzare nel menu Casa.		
Diagnostica server	Consente di verificare se il televisore è in grado di connettersi ai singoli server della rete domestica.		
Funzione Renderer	Consente di riprodurre foto o brani musicali sul televisore tramite altri dispositivi di controllo presenti in rete, ad esempio una fotocamera digitale o telefono cellulare.		
Controllo di accesso al Renderer	Consente di specificare il controller accessibile al televisore. Se questa opzione è impostata su "Sì", è possibile riprodurre foto o brani musicali sul televisore utilizzando il controller.		
Impostazione Renderer	Permesso di accesso automatico	Consente di specificare se si deve consentire automaticamente l'accesso al televisore la prima volta che il dispositivo di rete accede al televisore.	
	Nome Renderer	Consente di impostare il nome del televisore da visualizzare sul controller.	

Installazione degli accessori (Staffa di montaggio a parete)

Per i clienti:

Per ragioni di protezione e sicurezza del prodotto, Sony consiglia fortemente che l'installazione del televisore venga eseguita da rivenditori Sony o da installatori autorizzati. Non tentare di installare il televisore da soli.

Per i rivenditori e gli installatori Sony:

Prestare la massima attenzione alla sicurezza durante l'installazione, la manutenzione periodica e l'analisi di questo prodotto.

Il televisore può essere installato utilizzando la Staffa di montaggio a parete SU-WL500 (venduta separatamente).

- Per eseguire correttamente l'installazione, consultare le istruzioni fornite insieme alla Staffa di montaggio a parete.
- Vedere "Rimozione del supporto da tavolo" (pagina 8).
- Vedere "Tabella delle dimensioni di installazione del televisore" (pagina 53).
- Vedere "Diagramma/tabella delle posizioni delle viti e dei ganci" (pagina 53).



- Collocare il televisore sul supporto da tavolo, fissando il gancio di montaggio.

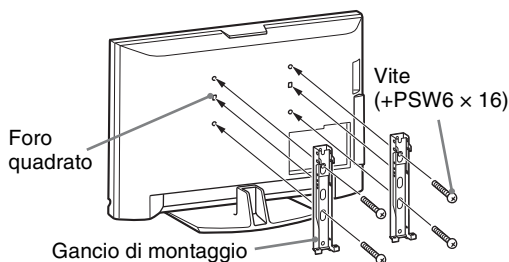

Per l'installazione di questo prodotto è richiesta una certa capacità, specialmente per determinare la resistenza della parete per sopportare il peso del televisore. Assicurarsi di affidare il fissaggio di questo prodotto alla parete a rivenditori Sony o installatori autorizzati e di prestare adeguata attenzione alla sicurezza durante l'installazione. Sony non può essere ritenuta responsabile per eventuali danni o lesioni causati da un uso errato o un'installazione non appropriata.

Tabella delle dimensioni di installazione del televisore

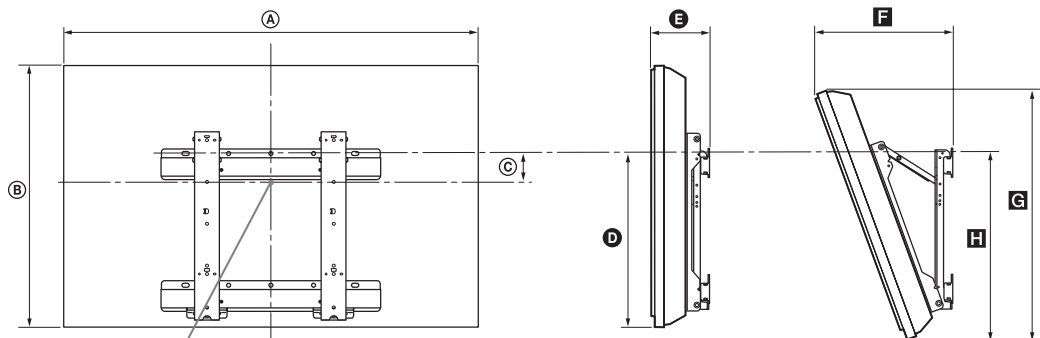

Punto centrale dello schermo

Unità: mm

Nome del modello	Dimensioni del display		Dimensione centrale dello schermo	Lunghezza per ciascun angolo di montaggio				
	A	B		Angolo (0°)		Angolo (20°)		
				D	E	F	G	H
KDL-52W47xx/KDL-52W4500	1.262	829	39	487	179	413	786	522
KDL-46W47xx/KDL-46W4500	1.120	742	84	487	175	380	704	521
KDL-40W47xx/KDL-40W4500	986	646	122	474	170	348	614	507

Le cifre nella suddetta tabella possono variare leggermente a seconda dell'installazione.

AVVERTENZA

La parete su cui il televisore sarà installato deve essere in grado di supportare un peso di almeno quattro volte quello del televisore. Per informazioni sul suo peso, consultare le "Caratteristiche tecniche" (pagina 54).

Diagramma/tabella delle posizioni delle viti e dei ganci

Nome del modello	Posizione delle viti	Posizione dei ganci
KDL-52W47xx/KDL-46W47xx/KDL-40W47xx/ KDL-52W4500/KDL-46W4500/KDL-40W4500	d, g	b

* La posizione "a, c" del gancio non può essere utilizzata per i modelli nella suddetta tabella.



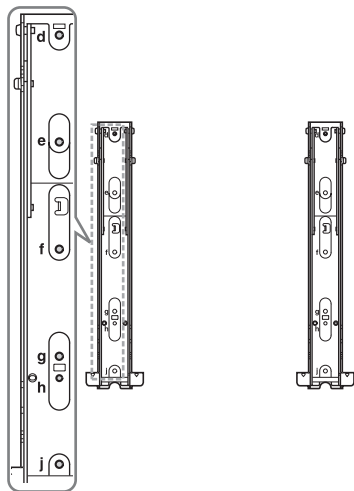



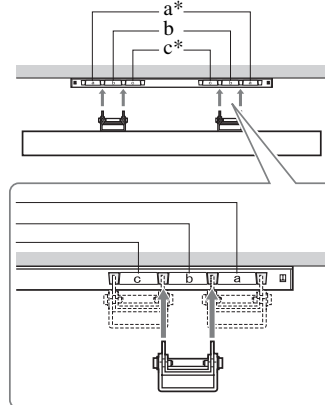







Posizione delle viti



Posizione dei ganci



Caratteristiche tecniche

Nome del modello	KDL-52W47xx/ KDL-52W4500	KDL-46W47xx/ KDL-46W4500	KDL-40W47xx/ KDL-40W4500	
Sistema				
Sistema pannello	Pannello LCD (Display Cristalli Liquidi)			
Sistema televisivo	Analogico: In base alla nazione selezionata: B/G/H, D/K, L, I Digitale: DVB-T/DVB-C			
Sistema colore/video	Analogico: PAL, SECAM NTSC 3.58/4.43 (solo ingresso video) Digitale: MPEG-2 MP@ML/HL, H.264/MPEG-4 AVC HP@L4.0, MP@L3.0			
Copertura dei canali	Analogico: VHF: E2-E12/UHF: E21-E69/CATV: S1-S20/HYPER: S21-S41 D/K: R1-R12, R21-R69/L: F2-F10, B-Q, F21-F69/I: UHF B21-B69 Digitale: VHF/UHF			
Uscita audio	10 W + 10 W			
Prese di ingresso/uscita				
Antenna	Terminale esterno 75 ohm per VHF/UHF			
 /  AV1	Connettore scart a 21 pin (standard CENELEC) per ingresso audio/video, ingresso RGB e uscita audio/video TV.			
 /  /  AV2 (SMARTLINK)	Connettore scart a 21 pin (standard CENELEC) per ingresso di segnali audio/video, ingresso RGB, ingresso S Video, uscita audio/video selezionabile e interfaccia SMARTLINK.			
 AV3	Ingresso video (connettore fonò)			
 AV3	Ingresso audio (connettori fonò)			
	DIGITAL AUDIO OUT (OPTICAL) (connettore ottico digitale)/Uscita audio (connettore fonò).			
 COMPONENT IN	Formati supportati: 1080p, 1080i, 720p, 576p, 576i, 480p, 480i Y: 1 Vp-p, 75 ohm, 0,3 V sincron negativa PB/CB: 0,7 Vp-p, 75 ohm PR/CR: 0,7 Vp-p, 75 ohm			
HDMI IN 1, 2, 3	Video: 1080/24p, 1080p, 1080i, 720p, 576p, 576i, 480p, 480i Audio: PCM lineare due canali 32, 44,1 e 48 kHz, 16, 20 e 24 bit Ingresso PC (vedere pagina 55) Audio analogico (minijack): 500 mVrms (solo HDMI IN 2)			
PC IN 	Ingresso PC (Dsub 15 pin) G: 0,7 Vp-p, 75 ohm, no sincronismo sul verde B: 0,7 Vp-p, 75 ohm, no sincronismo sul verde R: 0,7 Vp-p, 75 ohm, no sincronismo sul verde HD: 1-5 Vp-p VD: 1-5 Vp-p  Ingresso audio del PC (minijack)			
	Uscita cuffie			
	Alloggiamento CAM (Conditional Access Module, modulo di accesso condizionale)			
	Porta USB			
DMPort	DIGITAL MEDIA PORT			
 LAN	Connettore 10BASE-T/100BASE-TX (La velocità di connessione può variare a seconda delle caratteristiche operative della rete. La velocità di comunicazione 10BASE-T/100BASE-TX e la qualità di comunicazione non sono garantite con questo televisore).			
Alimentazione e altre informazioni				
Requisiti di alimentazione	220-240 V ca, 50 Hz			
Dimensioni schermo (diagonale)	52 pollici	46 pollici	40 pollici	
Risoluzione schermo	1.920 punti (orizzontale) x 1.080 linee (verticale)			
Potenza assorbita	in modalità "Casa"/"Standard"	257 W	256 W	205 W
	in modalità "Negozio"/"Brillante"	293 W	282 W	234 W
Potenza assorbita in modalità standby*	0,2 W o inferiore (20 W quando Avvio rapido è "SI")			

Nome del modello		KDL-52W47xx/ KDL-52W4500	KDL-46W47xx/ KDL-46W4500	KDL-40W47xx/ KDL-40W4500
Dimensioni (approssimative) (l × h × p):	con supporto da tavolo	126,2 × 87,1 × 34,7 cm	112,0 × 78,2 × 30,7 cm	98,6 × 68,4 × 27,9 cm
	senza supporto da tavolo	126,2 × 82,9 × 11,9 cm	112,0 × 74,2 × 11,5 cm	98,6 × 64,6 × 11,0 cm
Peso (approssimativo)	con supporto da tavolo	39,5 kg	31,0 kg	23,0 kg
	senza supporto da tavolo	33,0 kg	26,5 kg	19,5 kg
Accessori in dotazione		Vedere "Prima dell'uso" a pagina 4.		
Accessori opzionali		Vedere "Installazione degli accessori (Staffa di montaggio a parete)" a pagina 52.		

* Il consumo specificato in standby viene raggiunto una volta ultimati i processi interni necessari del televisore.

Schema di riferimento segnali di ingresso computer per PC

Risoluzione			Frequenza orizzontale (kHz)	Frequenza verticale (Hz)	Standard
Segnali	Orizzontale (Pixel)	× Verticale (Linea)			
VGA	640	× 480	31,5	60	VGA
	640	× 480	37,5	75	VESA
	720	× 400	31,5	70	VGA-T
SVGA	800	× 600	37,9	60	Linee guida VESA
	800	× 600	46,9	75	VESA
XGA	1024	× 768	48,4	60	Linee guida VESA
	1024	× 768	56,5	70	VESA
	1024	× 768	60,0	75	VESA
WXGA	1280	× 768	47,4	60	VESA
	1280	× 768	47,8	60	VESA
	1280	× 768	60,3	75	
	1360	× 768	47,7	60	VESA
SXGA	1280	× 1024	64,0	60	VESA

- L'ingresso PC di questo televisore non supporta il sincronismo sul verde o il sincronismo composito.
- L'ingresso PC di questo televisore non supporta segnali interlacciati.
- L'ingresso PC di questo televisore supporta i segnali indicati nello schema sopra riportato con una frequenza verticale di 60 Hz.

Schema di riferimento segnali di ingresso computer per HDMI IN 1, 2, 3



Risoluzione			Frequenza orizzontale (kHz)	Frequenza verticale (Hz)	Standard
Segnali	Orizzontale (Pixel)	× Verticale (Linea)			
VGA	640	× 480	31,5	60	VGA
SVGA	800	× 600	37,9	60	Linee guida VESA
XGA	1024	× 768	48,4	60	Linee guida VESA
WXGA	1280	× 768	47,4	60	VESA
WXGA	1280	× 768	47,8	60	VESA
SXGA	1280	× 1024	64,0	60	VESA

Ricerca guasti

Verificare se l'indicatore  (standby) lampeggia in rosso.









Quando lampeggia

La funzione di autodiagnostica è attivata.

- 1 Annotare quante volte l'indicatore  (standby) lampeggia tra ogni interruzione di due secondi.
Per esempio, l'indicatore lampeggia tre volte, quindi c'è una sospensione di due secondi, seguita da altri tre lampeggi, ecc.
- 2 Premere  sul bordo superiore del televisore per spegnerlo, scollegare il cavo di alimentazione e comunicare al proprio rivenditore o centro servizi Sony la modalità di lampeggio dell'indicatore (numero di lampeggi).

Quando non lampeggia

- 1 Controllare gli elementi indicati nella tabella sottostante.
- 2 Se il problema persiste, fare riparare il televisore da personale tecnico qualificato.

Condizione	Spiegazione/soluzioni
Immagine	
Assenza di immagine (schermo scuro) e assenza di audio	<ul style="list-style-type: none">• Controllare il collegamento dell'antenna/del cavo.• Collegare il televisore alla rete di alimentazione, e premere  sul bordo superiore del televisore.• Qualora l'indicatore  (standby) si accenda in rosso, premere I/.
Assenza di immagine o di informazioni menu dall'apparecchiatura collegata al connettore scart	<ul style="list-style-type: none">• Premere / per visualizzare l'elenco delle apparecchiature collegate, quindi selezionare l'ingresso desiderato.• Controllare il collegamento tra l'apparecchiatura opzionale e il televisore.
Immagini doppie o ombre (solo in modalità analogica)	<ul style="list-style-type: none">• Controllare il collegamento dell'antenna/del cavo.• Controllare l'ubicazione e il direzionamento dell'antenna.
Sullo schermo compaiono solo effetto neve e rumore (solo in modalità analogica)	<ul style="list-style-type: none">• Controllare che l'antenna non sia rotta o piegata.• Controllare che la durata dell'antenna non sia giunta al termine (3-5 anni in caso di uso normale, 1-2 anni in zone di mare).
Immagine con disturbi visivi o audio durante la visualizzazione di un canale televisivo (solo in modalità analogica)	<ul style="list-style-type: none">• Regolare "AFT" (Sintonizzazione automatica di precisione) per ottenere una migliore ricezione dell'immagine (pagina 47).
Sullo schermo compaiono puntini neri e/o luminosi	<ul style="list-style-type: none">• L'immagine di uno schermo si compone di pixel. Eventuali puntini neri e/o luminosi (pixel) sullo schermo non denotano un malfunzionamento.
Assenza di colore nei programmi	<ul style="list-style-type: none">• Selezionare "Ripristino" (pagina 38).
Assenza di colore o colore irregolare durante la visione di un segnale proveniente dalle prese  /  COMPONENT IN	<ul style="list-style-type: none">• Verificare il collegamento delle prese / COMPONENT IN e controllare che i connettori siano saldamente inseriti nelle rispettive prese.
L'immagine si ferma sullo schermo o contiene blocchi	<ul style="list-style-type: none">• Controllare livello del segnale (pagina 50). Qualora la barra segnale sia rossa (nessun segnale) o gialla (segnale basso), controllare il collegamento dell'antenna/del cavo.• Rimuovere il dispositivo USB collegato. Potrebbe essere danneggiato o non supportato dal televisore. Visitare il sito web indicato di seguito per informazioni aggiornate sui dispositivi USB compatibili. http://support.sony-europe.com/TV/compatibility/

Condizione	Spiegazione/soluzioni
Suono	
Assenza di audio, ma immagine buona	<ul style="list-style-type: none"> • Premere \triangleleft +/- o \times (esclusione audio). • Verificare se “Altoparlante” è impostato su “Altoparlante TV” (pagina 45). • Quando si utilizza un ingresso HDMI con CD Super Audio o DVD-Audio, DIGITAL AUDIO OUT (OPTICAL) potrebbe non emettere segnali audio.
Vi è una notevole differenza tra il volume di uscita dell'ingresso DIGITAL MEDIA PORT e quello dell'ingresso del televisore o di un altro apparecchio	<ul style="list-style-type: none"> • Regolare “Offset volume” nel menu “Suono” (pagina 39).
Risultato diagnostica collegamenti	
“Connessione riuscita.” non viene visualizzato	<p>Controllare i collegamenti</p> <ul style="list-style-type: none"> • Utilizzare un cavo dritto (straight cable) per il cavo LAN. • Controllare che i cavi siano collegati saldamente. • Controllare il collegamento tra il televisore e il router a banda larga. <p>Controllare le impostazioni</p> <ul style="list-style-type: none"> • Cambiare l'indirizzo IP del server DNS (vedere “Verifica della connessione di rete” a pagina 35) facendo riferimento a quanto riportato di seguito. <ul style="list-style-type: none"> – Contattare il provider di servizi Internet. – Se non si conosce il DNS del provider di servizi Internet, impostare l'indirizzo IP del router.
Rete domestica	
Se non è possibile rilevare il server, non sarà possibile visualizzare un elenco, e la riproduzione non verrà eseguita	<ul style="list-style-type: none"> • Dopo aver modificato le impostazioni del server, spegnere e riaccendere il televisore premendo \cup su di esso. • Eseguire la “Diagnostica server” (pagina 36). <p>Uso di un PC come server</p> <ul style="list-style-type: none"> • Controllare che il PC sia acceso. Non spegnere il PC durante l'accesso. • Se sul server è installato un software di sicurezza, accertarsi che le connessioni da parte di dispositivi esterni siano consentite. Per informazioni dettagliate, fare riferimento al manuale di istruzioni del software di sicurezza. • Il PC potrebbe essere sottoposto a un carico eccessivo, oppure l'applicazione server potrebbe essere diventata instabile. Provare con i seguenti rimedi: <ul style="list-style-type: none"> – Arrestare l'applicazione server e riavviarla. – Riavviare il PC. – Ridurre il numero di applicazioni in esecuzione sul PC. – Ridurre i quantitativi di contenuti.
Le modifiche effettuate sul server non vengono applicate oppure i contenuti visualizzati differiscono dai contenuti presenti sul server	<ul style="list-style-type: none"> • Talvolta le modifiche non vengono applicate ai contenuti visualizzati sul televisore, anche se alcuni contenuti sono stati aggiunti o eliminati dal server. In tal caso, andare indietro di un livello e provare a riaprire la cartella o il server.

Condizione	Spiegazione/soluzioni
I file delle foto e/o file musicali non vengono visualizzati, oppure non vengono visualizzate le icone	<p>Verifica preliminare</p> <ul style="list-style-type: none"> Controllare che il dispositivo collegato supporti DLNA. Il funzionamento non è garantito su tutti i server. Inoltre, il funzionamento può differire a seconda delle caratteristiche del server e del contenuto in questione. Accendere il dispositivo collegato. <p>Controllare i collegamenti</p> <ul style="list-style-type: none"> Controllare che il cavo LAN e/o il cavo di alimentazione del server non si siano scollegati. <p>Controllare le impostazioni</p> <ul style="list-style-type: none"> Controllare che il dispositivo collegato sia registrato in corrispondenza di “Impostazioni visualizzazione server” (pagina 35). Controllare che il server sia configurato correttamente. Controllare che l’apparecchio selezionato sia collegato alla rete e accessibile. Se l’“Impostazioni indirizzi IP” in “Rete” sotto “Impostazioni di rete” è impostato su “DHCP (DNS automatico)” oppure “DHCP (DNS manuale)”, il rilevamento del dispositivo potrebbe richiedere un po’ di tempo, se non è presente un server DHCP. Eseguire la “Diagnostica server” (pagina 36).
Il televisore non viene rilevato dal dispositivo compatibile con il renderer (controller)	<p>Controllare i collegamenti</p> <ul style="list-style-type: none"> Controllare che il cavo LAN e/o il cavo di alimentazione del server non si siano scollegati. <p>Controllare le impostazioni</p> <ul style="list-style-type: none"> Controllare che “Funzione Renderer” sia attivato (pagina 51). Controllare che il dispositivo collegato sia registrato in corrispondenza di “Controllo di accesso al Renderer” (pagina 51).
Canali	
Il canale desiderato non può essere selezionato	<ul style="list-style-type: none"> Passare dalla modalità digitale a quella analogica o viceversa e selezionare il canale digitale/analogico desiderato.
Alcuni canali sono vuoti	<ul style="list-style-type: none"> Solo canale codificato/abbonamento. Abbonarsi al servizio televisivo a pagamento. Il canale viene utilizzato solo per i dati (immagine e audio assenti). Rivolgersi all’emittente televisiva per i dettagli della trasmissione.
I canali digitali non vengono visualizzati	<ul style="list-style-type: none"> Rivolgersi a un installatore locale per verificare se sono disponibili trasmissioni digitali nella zona. Procurarsi un’antenna più potente.
Generale	
Immagine e/o audio distorti	<ul style="list-style-type: none"> Tenere il televisore lontano da fonti di rumore quali autovetture, motocicli, asciugacapelli o apparecchiature ottiche. Durante l’installazione delle apparecchiature opzionali, lasciare spazio tra queste e il televisore. Controllare il collegamento dell’antenna/del cavo. Tenere il cavo televisivo dell’antenna/della TV via cavo lontano da altri cavi di connessione.
Il televisore si spegne automaticamente (passa automaticamente alla modalità standby)	<ul style="list-style-type: none"> Verificare se “Timer Spegnimento” sia attivato o confermare l’impostazione “Durata” di “Impostaz. accensione timer” (pagina 42). Qualora non venga ricevuto alcun segnale o non si effettui nessuna operazione in modalità televisore per 10 minuti, il televisore si pone automaticamente in modalità standby.
Il televisore si accende automaticamente	<ul style="list-style-type: none"> Controllare se “Avvio timer” è attivato (pagina 42).
Impossibile selezionare alcune fonti di ingresso	<ul style="list-style-type: none"> Selezionare “Impostazione AV” e disattivare l’opzione “Salta” per la fonte di ingresso (pagina 44).
Il telecomando non funziona	<ul style="list-style-type: none"> Sostituire le batterie.
Impossibile aggiungere un canale all’Elenco preferiti	<ul style="list-style-type: none"> L’Elenco preferiti può contenere fino a 999 canali.

Condizione	Spiegazione/soluzioni
Gli elenchi dei programmi TV del sistema GUIDE Plus+ sono vuoti	<ul style="list-style-type: none"> • Controllare il collegamento dell'antenna/del cavo. • I cablaggi e le impostazioni non presentano problemi, ma il sistema GUIDE Plus+ non è stato collegato per un tempo sufficiente per consentire la ricezione degli elenchi di programmi TV. Lasciare il televisore in "STANDBY" per una notte (24 ore) oppure utilizzare "Scaricamento dati manuale" (pagina 21). • Si risiede in una nazione/regione in cui il sistema GUIDE Plus+ non è disponibile. Controllare se la propria nazione figura nell'elenco di nazioni in cui è presente il servizio. (http://www.europe.guideplus.com/)
L'apparecchiatura HDMI non compare nell'"Elenco Dispositivi HDMI"	• Verificare che l'apparecchiatura sia compatibile con "Controllo per HDMI".
Non tutti i canali sono preselezionati	<ul style="list-style-type: none"> • Visitare il sito web dell'assistenza per informazioni sui fornitori di servizi via cavo. http://support.sony-europe.com/TV/DVBC/
Non è possibile selezionare "No" in corrispondenza di "Controllo per HDMI"	• Se sul televisore sono collegate apparecchiature audio compatibili con "Controllo per HDMI", non è possibile selezionare "No" in questo menu. Se si desidera modificare l'uscita audio all'altoparlante del televisore, selezionare "Altoparlante TV" nel menu "Altoparlante" (pagina 45).

DICHIARAZIONE DI CONFORMITÀ IN BASE ALL'ARTICOLO 2 PARAGRAFO B DEL D.M. 26.03.1992

Si dichiara che questi modelli sono stati assemblati nella Comunità Economica Europea nel rispetto delle disposizioni di cui al D.M. 26.03.92 ed in particolare sono conformi alle prescrizioni dell'articolo 1 dello stesso D.M.

DICHIARAZIONE DI CONFORMITÀ

Si dichiara che gli apparecchi sono stati fabbricati in conformità all'Art. 2 Comma 1 del D.M. 28.08.95 n.548. Le prescrizioni alle frequenze sono quelle indicate nel paragrafo 3 dell'allegato A al D.M. 25.06.85 e nel paragrafo 3 dell'allegato 1 al D.M. 27.08.87 e precisamente:

BANDE DI FREQUENZA

1. Bande di frequenza:

Low VHF	E2 - C	Freq. da 48,25 a 82,25 MHz	Compreso Canale C
	S01 - S2	Freq. da 69,25 a 112,25 MHz	
	S3 - S10	Freq. da 119,25 a 168,25 MHz	
High VHF	E5 - E12	Freq. da 175,25 a 224,25 MHz	
	S11 - S20	Freq. da 231,25 a 294,25 MHz	
Hyperband	S21 - S36	Freq. da 303,25 a 423,25 MHz	
	S37 - S41	Freq. da 431,25 a 463,25 MHz	
UHF	E21- E69	Freq. da 471,25 a 855,25 MHz	

2. Frequenza intermedia:	Multi - Standard	FI-Video:	38,9 MHz
		FI-Audio I:	33,4 MHz
		FI-Audio II:	33,16 MHz

3. Oscillatore locale: Frequenza oscillatore locale superiore a quella del segnale.

KDL-52W4500/52W47xx Diagrammi a blocchi

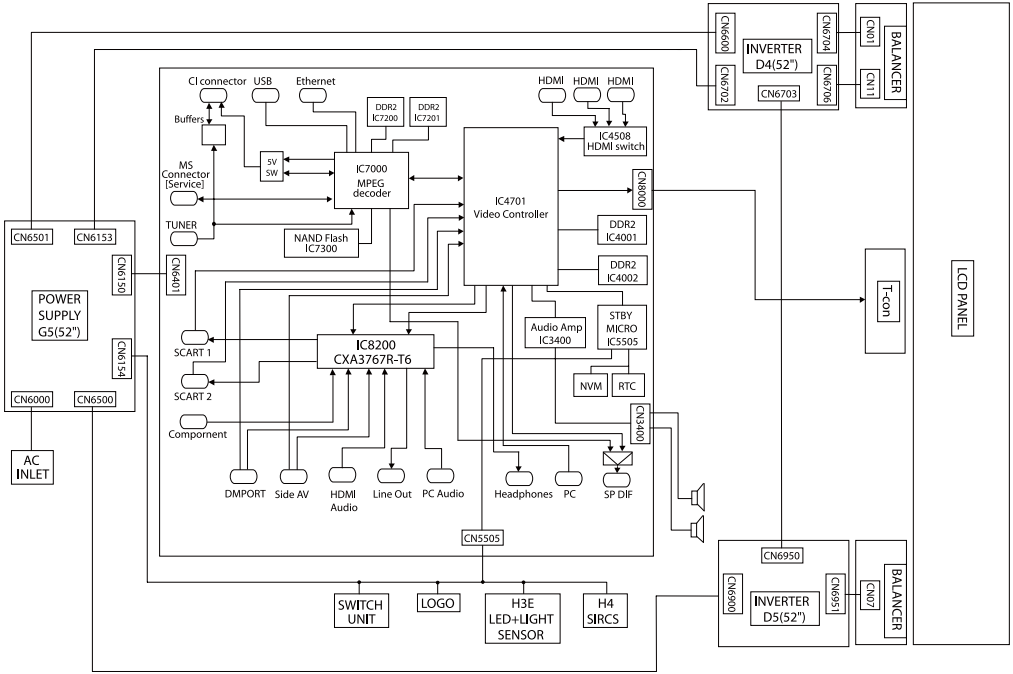

KDL-46W4500/46W47xx KDL-40W4500/40W47xx Diagrammi a blocchi

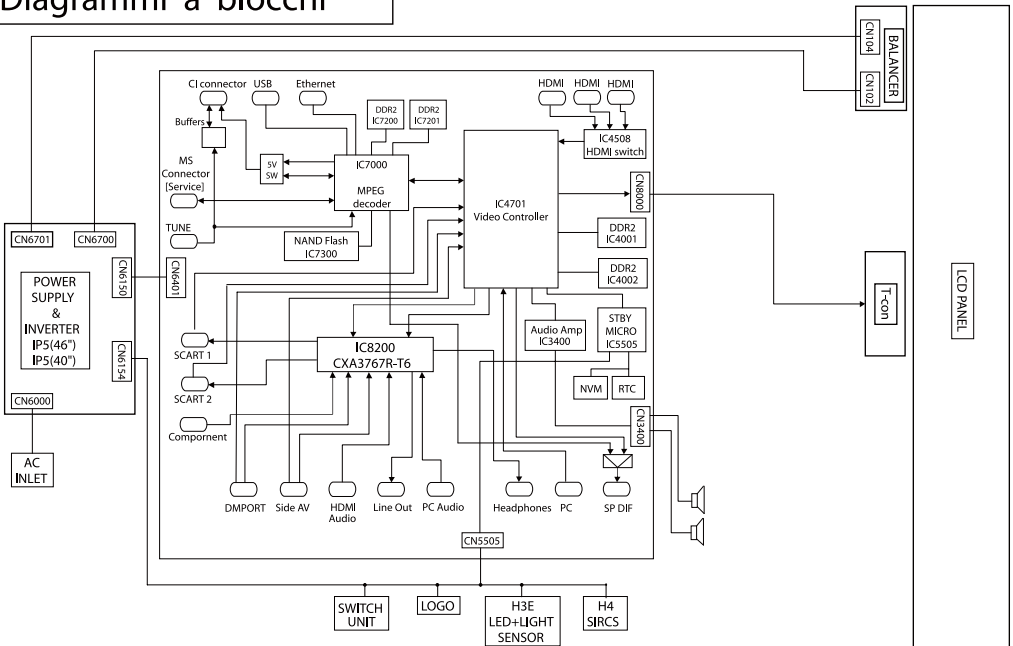

Inleiding

Bedankt dat u hebt gekozen voor dit Sony-product.

Alvorens de televisie te gebruiken, dient u deze handleiding volledig door te lezen. Bewaar de handleiding voor raadpleging in de toekomst.

De fabrikant van dit product is Sony Corporation, 1-7-1 Konan Minato-ku Tokyo, 108-0075 Japan. De geautoriseerde vertegenwoordiging voor EMC en product veiligheid is Sony Deutschland GmbH, Hedelfinger Strasse 61, 70327 Stuttgart, Duitsland. Voor service- of garantie zaken verwijzen wij u graag naar de adressen in de afzonderlijke service/garantie documenten.

Mededeling betreffende de digitale televisiefunctie

- Functies met betrekking tot digitale televisie (**DVB**) werken alleen in landen of gebieden waar DVB-T (MPEG2 en MPEG4 AVC) digitale aardse signalen worden uitgezonden of waar toegang is tot een compatibele DVB-C (MPEG2 en MPEG4 AVC) kabelservice. Vraag uw dealer of u een DVB-T-sigitaal kunt ontvangen waar u woont of vraag uw kabelleverancier of hun DVB-C-kabelservice geschikt is voor een geïntegreerde werking met deze televisie.
- Uw kabelleverancier kan voor een dergelijke service extra kosten in rekening brengen en het kan zijn dat u moet instemmen met bepaalde voorwaarden.
- Alhoewel dit televisietoestel de DVB-T- en DVB-C-specificaties volgt, kan compatibiliteit met toekomstige DVB-T digitale aardse en DVB-C digitale kabeluitzendingen niet worden gegarandeerd.
- Bepaalde digitale televisiefuncties zijn wellicht niet beschikbaar in sommige landen/regio's en DVB-C-kabel werkt wellicht niet goed met alle aanbieders.
- Raadpleeg voor meer informatie over de DVB-C-functie onze site voor kabelondersteuning:
<http://support.sony-europe.com/TV/DVBC/>

Informatie over handelsmerken

- DVB** is een gedeponeerd handelsmerk van het DVB project.
- DLNA en DLNA CERTIFIED zijn handelsmerken en/of servicemerken van Digital Living Network Alliance.
- GUIDE Plus+ is (1) een geregistreerde merknaam of merknaam van, (2) geproduceerd onder licentie van en (3) onderwerp van verscheidene internationale patenten en patentapplicaties beheerd door, of in licentie van, Gemstar-TV Guide International, Inc. en/of haar gerelateerde filialen.
- GEMSTAR-TV GUIDE INTERNATIONAL, INC. EN/OF HAAR GERELATEERDE FILIALEN ZIJN OP GEEN ENKELE MANIER AANSPRAKELIJK VOOR DE CORRECTHEID VAN DE INFORMATIE IN HET PROGRAMMASCHEMA VOORZIEN DOOR HET GUIDE PLUS+ SYSTEEM. IN GEEN GEVAL ZAL GEMSTAR-TV GUIDE INTERNATIONAL, INC. EN/OF HAAR GERELATEERDE FILIALEN AANSPRAKELIJK GESTELD KUNNEN WORDEN VOOR WINSTVERLIES, ZAKENVERLIES, OF INDIRECTE, SPECIALE OF DAARUITVOLGENDE SCHADE IN RELATIE TOT DE VOORZIENING OF GEBRUIK VAN IEDERE INFORMATIE, MATERIAAL, OF DIENSTEN VAN HET GUIDE PLUS+ SYSTEEM.
- Gefabriceerd onder licentie van Dolby Laboratories. Dolby en het symbool double-D zijn handelsmerken van Dolby Laboratories.
- HDMI, het HDMI-logo en High-Definition Multimedia Interface zijn handelsmerken of gedeponeerde handelsmerken van HDMI Licensing LLC.
- "BRAVIA" en BRAVIA zijn handelsmerken van Sony Corporation.
- XMB en "cross media bar" zijn handelsmerken van Sony Corporation en Sony Computer Entertainment Inc.
- De aanduiding "xx" in de modelnaam correspondeert met de twee cijfers die betrekking hebben op de kleur.



Inhoudsopgave

<i>Aan de slag</i>	4
Veiligheidsinformatie	9
Voorzorgsmaatregelen.....	11
Afstandsbediening en bedieningselementen/aanduidingen op de tv	12
<i>Televisie kijken</i>	
Televisie kijken	15
Het GUIDE Plus+™-systeem en de Digitale Elektronische Programmids gebruiken (EPG) DVB	18
De digitale favorieten-lijst gebruiken DVB	22
<i>Optionele apparatuur gebruiken</i>	
Verbindingsdiagram.....	23
Beelden bekijken van apparatuur die op de televisie is aangesloten	26
Foto's/muziek weergeven via USB	27
BRAVIA Sync gebruiken met Controle voor HDMI.....	30
<i>Netwerkfuncties gebruiken</i>	
De tv aansluiten op het netwerk.....	32
Foto-/muziekbestanden bekijken via het netwerk	32
De netwerkverbinding controleren	34
De instellingen serverweergave aanpassen	35
<i>Menufuncties gebruiken</i>	
Het startmenu van de televisie (XMB™) gebruiken.....	36
Instellingen	37
<i>Overige informatie</i>	
De accessoires installeren (wandmontagesteun)	52
Specificaties	54
Problemen oplossen	56

DVB : alleen voor digitale kanalen

 Alvorens de televisie te gebruiken, dient u de paragraaf met "veiligheidsinformatie" in deze handleiding te lezen.
Bewaar deze handleiding zodat u deze in de toekomst kunt raadplegen.

Voor gebruik

De accessoires controleren

Netsnoer (Type C) (1)



- Gebruik dit netsnoer als u het toestel buiten het Verenigd Koninkrijk gebruikt.

Netsnoer (Type BF) (1)

(alleen KDL-52W47xx/KDL-46W47xx/
KDL-40W47xx)



- Gebruik dit netsnoer als u het toestel in het Verenigd Koninkrijk gebruikt.

Afstandsbediening RM-ED011 (1)

Batterijen AA-formaat (type R6) (2)

Standaard (1) en schroeven voor standaard
(4) (alleen KDL-46W47xx/KDL-40W47xx/
KDL-46W4500/KDL-40W4500)

Batterijen in de afstandsbediening plaatsen

Druk op het lipje en haal deze omhoog om te openen.

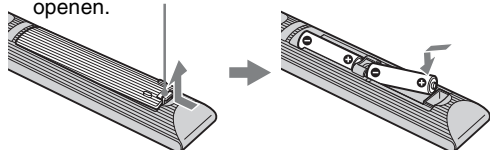

- Let op de + en de - bij het plaatsen van de batterijen.
- Combineer geen verschillende typen batterijen, of oude en nieuwe batterijen.
- Gooi oude batterijen niet gewoon weg, maar lever ze in. In bepaalde regio's kan het verwerken van batterijen aan regels zijn gebonden. Neem hiervoor contact op met de lokale autoriteiten.
- Hanteer de afstandsbediening met zorg. Laat de afstandsbediening niet vallen, ga er niet op staan en mors er geen vloeistof op.
- Plaats de afstandsbediening niet in de buurt van een warmtebron, op een plek in direct zonlicht of in een vochtige ruimte.

1: De standaard bevestigen (voor KDL-46W47xx/ KDL-40W47xx/ KDL-46W4500/ KDL-40W4500)

- 1 Open de kartonnen doos en haal de standaard en de schroeven eruit.
- 2 Plaats de televisie op de standaard. Let hierbij op de kabels.

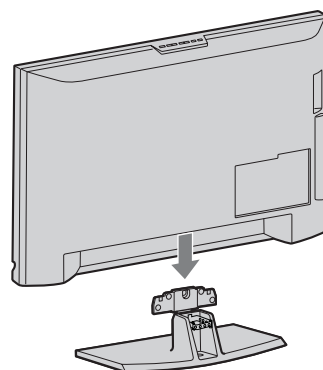

- 3 Maak de tv vast aan de standaard met de bijgeleverde schroeven en volg hierbij de pijltjes ↑ die de schroefgaten markeren.

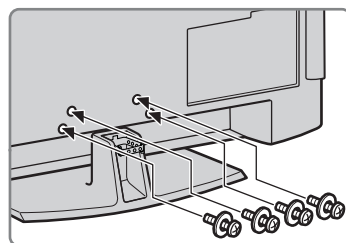

- Als u een elektrische schroevendraaier gebruikt, stelt u het aandraaimoment in op ongeveer 1,5 N·m {15 kgf·cm}.

2: Een antenne/Set Top Box/recorder (bv. dvd-recorder) aansluiten

Een Set Top Box/recorder (bv. dvd-recorder) aansluiten via SCART

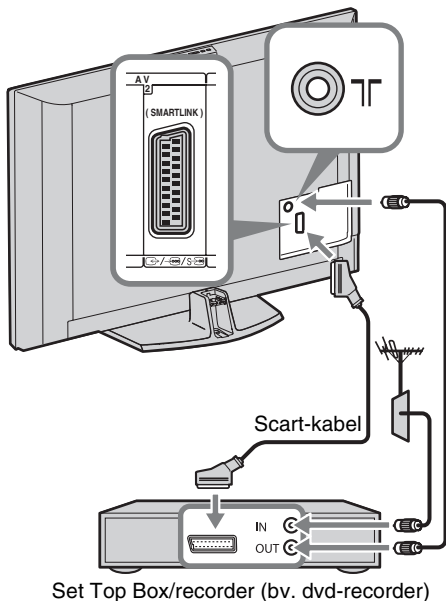

Een Set Top Box/recorder (bv. dvd-recorder) aansluiten via HDMI

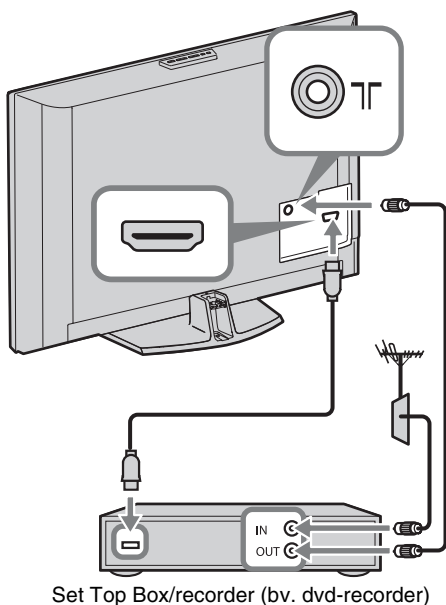

3: Voorkomen dat de tv omvalt

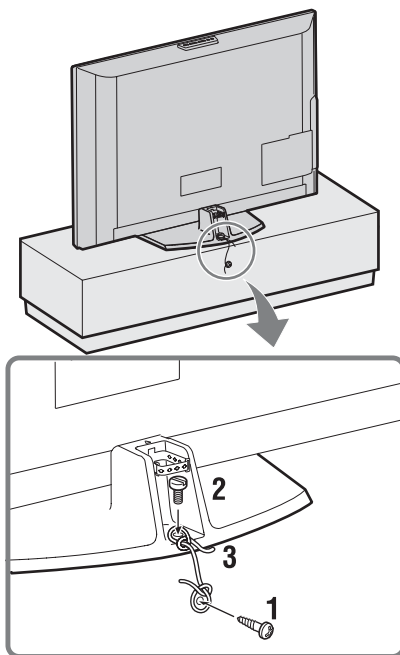

- 1 Plaats een houtschroef (4 mm diameter, niet meegeleverd) in de televisiestandaard.
- 2 Plaats een kolomschroef (M6 × 12, niet meegeleverd) in de schroefopening van de televisie.
- 3 Bevestig de houtschroef en de kolomschroef met een stevige draad.

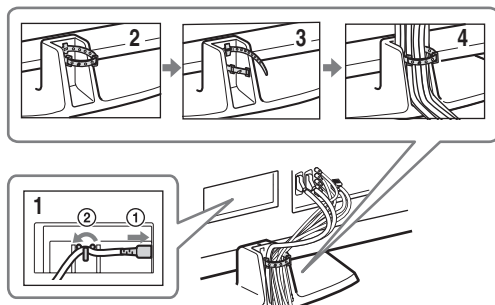

4: De kabels samenbinden



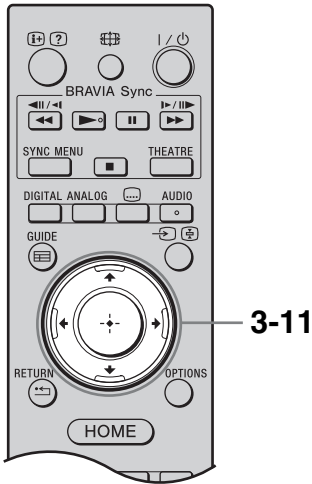
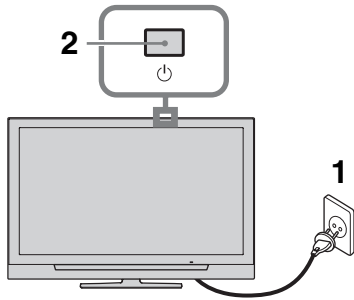

- Bundel het netsnoer niet samen met andere kabels.

5: De eerste instellingen uitvoeren



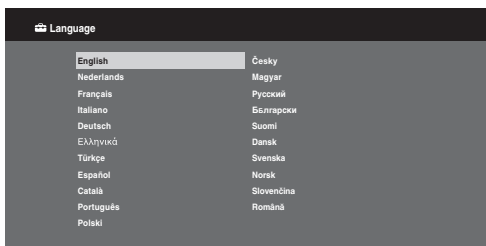

- 1 Sluit de televisie aan op de netspanning (220-240V AC, 50Hz).
- 2 Druk op  op de tv.
De eerste keer dat u de televisie aanzet, verschijnt het menu taal op het scherm.
- 3 Druk op  om de taal te selecteren voor de menuschermen en druk vervolgens op .

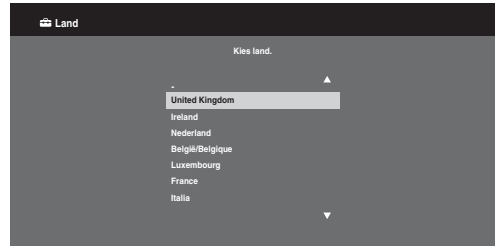

- 4 Druk op  om het land te selecteren waarin u de televisie gaat gebruiken en druk vervolgens op .





Als het land waarin u de televisie wilt gebruiken niet in de lijst wordt weergegeven, dan selecteert u "-" in plaats van een land.

- 5 Druk op  om het type locatie te selecteren waar u de televisie gaat bedienen en druk vervolgens op .



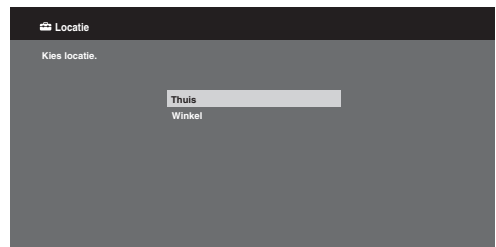

- Selecteer "Thuis" voor de beste tv-instellingen om de tv in huis te gebruiken.



- 6 Selecteer "Ja" en druk vervolgens op .



- 7 Druk op  om "Aards" of "Kabel" te selecteren en druk vervolgens op .

Als u "Kabel" selecteert, wordt het scherm voor het selecteren van het scantype weergegeven. Zie "De televisie afstemmen voor kabelverbinding" (pagina 7).

De televisie begint te zoeken naar alle beschikbare digitale kanalen en vervolgens naar alle beschikbare analoge kanalen. Dit kan enige tijd duren; druk

tijdens het zoeken geen toetsen in op de televisie of de afstandsbediening.

Als er een bericht verschijnt waarin u wordt gevraagd de aansluiting van de antenne te controleren:

Er werden geen digitale of analoge kanalen gevonden. Controleer de aansluiting van de antenne/kabel en druk op ⊕ om het automatisch programmeren opnieuw te starten.

- 8** Als het menu "Programma's sorteren" op het scherm verschijnt, volgt u de stappen van "Programma's sorteren" (pagina 46).

Als u de volgorde van de opgeslagen analoge kanalen op de televisie niet wilt wijzigen, drukt u op  **RETURN** om naar stap 9 te gaan.

9



Zie pagina 39 voor meer informatie.

10



Zie pagina 30 voor meer informatie.

Na deze stap wordt het instelscherm voor GUIDE Plus+ alleen weergegeven wanneer GUIDE Plus+ beschikbaar is.



- 11** Druk op ⊕.

De televisie heeft nu alle beschikbare kanalen afgestemd.



- Wanneer een digitale zender niet kan worden ontvangen of als er in stap 4 een land wordt geselecteerd zonder digitale zenders, dan moet de tijd worden ingesteld na het uitvoeren van stap 8.

De televisie afstemmen voor kabelverbinding

- 1 Druk op ⊕.
- 2 Druk op / om "Snelscan" of "Volledige scan" te selecteren en druk vervolgens op ⊕.

"Snelscan": de kanalen worden afgestemd volgens de informatie van de kabelaanbieder in het uitzendesignaal.

De aanbevolen instelling voor "Frequentie", "Netwerk-ID" en "Symbolsnelheid" is "Auto".

Deze optie wordt aanbevolen voor het snel programmeren, mits dit door uw kabelaanbieder wordt ondersteund.

Als er via "Snelscan" niet wordt afgestemd, moet u de methode "Volledige scan", die hierna wordt beschreven, gebruiken.

"Volledige scan": alle beschikbare kanalen worden afgestemd en opgeslagen. Deze procedure kan enige tijd in beslag nemen.

Deze optie wordt aanbevolen als "Snelscan" niet door uw kabelaanbieder wordt ondersteund.

Raadpleeg voor meer informatie over ondersteunde kabelaanbieders de ondersteuningsite:

<http://support.sony-europe.com/TV/DVBC/>

- 3 Druk op  om "Start en" te selecteren en druk vervolgens op ⊕.

De televisie begint te zoeken naar kanalen. Druk geen toetsen in op de televisie of de afstandsbediening.



- Bepaalde kabelaanbieders ondersteunen "Snelscan" niet. Als er geen kanalen worden gedetecteerd via "Snelscan", gebruikt u "Volledige scan".

Het GUIDE Plus+-systeem instellen (alleen wanneer het GUIDE Plus+- systeem beschikbaar is)*

* Voorwaarden om deze functie in te stellen:

- alleen in het VK, Italië, Duitsland of Spanje.
- u kunt digitale televisie ontvangen.
- wanneer de "Aards" is geselecteerd in stap 7 van "5: De eerste instellingen uitvoeren".

1 Voer de postcode van uw regio in met
⇧/⇩/⇌/⇍/+.



- Begin vanaf links in te voeren als de postcode uit minder dan zeven cijfers bestaat.

2 Selecteer de taal voor GUIDE Plus+.

Deze stap wordt overgeslagen als een van de volgende talen is geselecteerd in "5: De eerste instellingen uitvoeren" stap 3: "English", "Deutsch", "Espanol", "Italiano", "Français" of "Nederlands"

3 Downloaden GUIDE Plus+-gegevens.

Het downloaden kan enige tijd duren; druk tijdens het zoeken geen toetsen in op de televisie of de afstandsbediening. Eens u de eerste tv-gegevens hebt gedownload, worden alle toekomstige downloads automatisch uitgevoerd.

De kijkhoek van de tv aanpassen

De kijkhoek van deze tv kan worden aangepast zoals hieronder afgebeeld.

De hoek links en rechts aanpassen (draaien)

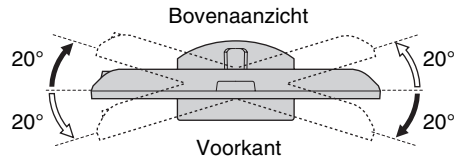

- Houd bij het aanpassen van de kijkhoek de tafelstandaard vast met een hand om te vermijden dat u de tv doet kantelen.

De tafelstandaard van de televisie losmaken



- Verwijder de schroeven gemarkeerd met de pijltjes ↑ van de tv.
- Verwijder de tafelstandaard enkel voor onderstaande redenen.
 - Om de TV op te hangen.
 - Om de TV in de kartonnen doos te plaatsen bij aankoop (enkel KDL-46W47xx/
KDL-40W47xx/KDL-46W4500/KDL-40W4500).

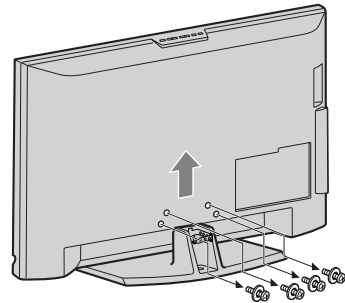

Veiligheids- informatie

Installatie/configuratie

Installeer en gebruik de televisie volgens de instructies hieronder om het risico op brand, elektrische schok, schade en/of letsel te vermijden.

Installatie

- Het televisietoestel moet in de buurt van een goed toegankelijk stopcontact worden geplaatst.
- Plaats het televisietoestel op een stabiele, vlakke ondergrond.
- Laat wandinstallaties alleen door gekwalificeerd servicepersoneel uitvoeren.
- Het wordt om veiligheidsredenen aanbevolen accessoires van Sony te gebruiken, zoals:
 - Wandmontagesteun SU-WL500
- Gebruik de schroeven die met de wandmontagesteun meegeleverd zijn om de montagehaken aan het televisietoestel te bevestigen.

De meegeleverde schroeven zijn ontworpen om 8 mm tot 12 mm lang te zijn als ze gemeten worden vanaf het bevestigingsoppervlak van de montagehaak.

De diameter en lengte van de schroeven varieert naargelang het type wandmontagesteun.

Het gebruik van andere schroeven dan de meegeleverde kan leiden tot inwendige schade in het televisietoestel of tot het vallen van het televisietoestel, enz.

8mm – 12mm

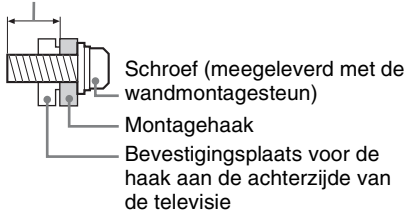

Transport

- Voordat u het televisietoestel transporteert, moet u alle snoeren loskoppelen.
- Voor het transport van een groot televisietoestel zijn twee of drie personen nodig.
- Als u het televisietoestel in uw armen draagt, moet u het vasthouden zoals rechts wordt getoond. Druk niet tegen het LCD-scherm en het kader rond het scherm.
- Als het televisietoestel wordt opgetild of verplaatst, houdt u het toestel stevig vast aan de onderkant.
- Wanneer u het televisietoestel vervoert, mag u dit niet blootstellen aan schokken of sterke trillingen.
- Als u het televisietoestel naar de reparateur brengt of vervoert, verpakt u het in de oorspronkelijke doos en verpakkingsmaterialen.

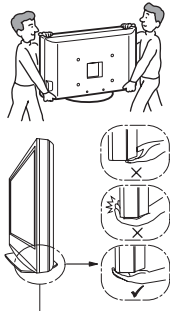

Zorg ervoor dat u de onderkant van het scherm vastpakt en niet de voorkant.

Ventilatie

- Bedek nooit de ventilatie-openingen en steek nooit iets daardoor naar binnen.
- Houd ruimte vrij rond het televisietoestel zoals hierna wordt aangegeven.
- Het wordt aanbevolen de wandmontagesteun van Sony te gebruiken voor een goede luchtcirculatie.

Installatie aan de wand

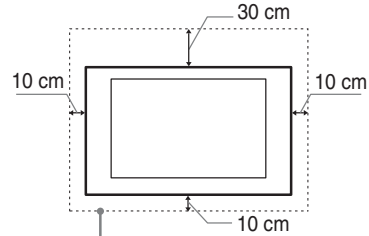

Houd minimaal deze ruimte vrij rond het toestel.

Installatie op de standaard

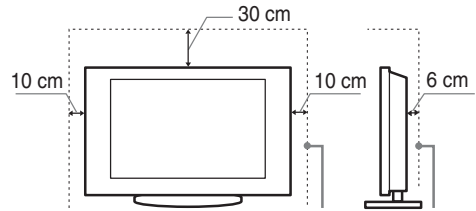

Houd minimaal deze ruimte vrij rond het toestel.

- Voor een goede ventilatie en om ophoping van vuil en stof te voorkomen:
 - Plaats het televisietoestel niet plat op de grond en installeer het niet ondersteboven, achterstevoren of gedraaid.
 - Installeer het televisietoestel niet op een plank, kleed, bed of in een kast.
 - Dek het televisietoestel niet af met een doek, zoals gordijnen, of voorwerpen als kranten enz.
 - Installeer het televisietoestel niet zoals hierna wordt getoond.

Luchtcirculatie geblokkeerd.

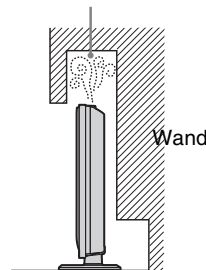

Luchtcirculatie geblokkeerd.

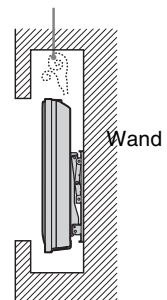

Netsnoer

Hanteer het netsnoer en het stopcontact als volgt om het risico op brand, elektrische schok of schade en/of letsel te vermijden:

- Gebruik alleen Sony-netsnoeren en geen netsnoeren van andere leveranciers.
- Steek de stekker volledig in het stopcontact.
- Gebruik het televisietoestel uitsluitend op een wisselspanning van 220-240 V.
- Koppel voor alle veiligheid het netsnoer los als u de kabels aansluit en let erop dat u niet over de kabels struikelt.
- Verwijder het netsnoer uit het stopcontact voordat er werkzaamheden aan het televisietoestel worden uitgevoerd of het wordt verplaatst.
- Houd het netsnoer uit de buurt van warmtebronnen.
- Verwijder de stekker van het netsnoer en reinig deze regelmatig. Indien de stekker wordt bedekt door stof en vocht opneemt, kan de isolatie verslechteren, hetgeen brand kan veroorzaken.

Opmerkingen

- Gebruik het meegeleverde netsnoer niet voor andere apparatuur.
- Zorg dat het netsnoer niet teveel wordt afgeklemd, gebogen of gedraaid. Hierdoor kunnen de draden worden blootgelegd of doorgesneden.
- Pas het netsnoer niet aan.
- Plaats geen zware voorwerpen op het netsnoer.
- Trek nooit aan het netsnoer zelf als dit wordt losgekoppeld.
- Sluit niet te veel apparaten aan op hetzelfde stopcontact.
- Gebruik geen stopcontact dat slecht is aangebracht op de netspanning.

Verboden gebruik

Installeer/gebruik het televisietoestel niet op locaties, in omgevingen of situaties die hierna worden weergegeven. Het televisietoestel kan dan slecht gaan functioneren en brand, elektrische schok, schade en/of letsel veroorzaken.

Locatie:

Buiten (in direct zonlicht), aan de kust, op een schip of ander vaartuig, in een voertuig, in medische instellingen, op instabiele locaties, in de buurt van water, regen vocht of rook.

Omgeving:

Locaties die heet, vochtig of zeer stoffig zijn; waar insecten kunnen binnendringen; waar het toestel kan worden blootgesteld aan mechanische trillingen, in de buurt van brandbare voorwerpen (kaarsen enz.).

Stel het televisietoestel niet bloot aan druppels of spetter en plaats geen met vloeistof gevulde voorwerpen, zoals vazen, op het toestel.

Situatie:

Gebruik het toestel niet als u natte handen heeft, als de kast is verwijderd of met bevestigingen die niet worden aangeraden door de fabrikant. Verwijder de stekker van het televisietoestel uit het stopcontact en ontkoppel de antenne tijdens onweer.

Gebroken glas:

- Gooi niets tegen het televisietoestel. Het schermglas kan breken door de impact en ernstig letsel veroorzaken.
- Als het scherm van het televisietoestel barst, mag u het toestel pas aanraken nadat u de stekker uit het stopcontact hebt getrokken. Anders bestaat er gevaar op elektrische schokken.

Wanneer de televisie niet wordt gebruikt

- Als u het televisietoestel een aantal dagen niet gebruikt, dan moet het worden losgekoppeld van de netspanning vanwege milieu- en veiligheidsredenen.
- Als het televisietoestel nog onder spanning staat wanneer het net is uitgeschakeld, trekt u de stekker uit het stopcontact om het televisietoestel volledig uit te schakelen.

- Bepaalde televisietoestellen kunnen over functies beschikken waarvoor het toestel in de stand-by stand moet blijven om correct te werken.

Voor kinderen

- Zorg dat kinderen niet op het televisietoestel klimmen.
- Houd kleine accessoires buiten het bereik van kinderen, zodat deze niet kunnen worden ingeslikt.

In het geval de volgende problemen optreden...

Schakel het televisietoestel uit en verwijder onmiddellijk het netsnoer als een van de volgende problemen optreedt.

Vraag uw dealer of Sony-servicecentrum het toestel te laten nakijken door gekwalificeerd servicepersoneel.

In het geval:

- het netsnoer is beschadigd.
- het netsnoer niet goed past.
- het televisietoestel is beschadigd omdat het is gevallen, er tegenaan is geslagen of er iets naar is gegooid.
- een vloeibaar of vast voorwerp door de openingen in de kast terecht is gekomen.

Voorzorgsmaatregelen

Televisie kijken

- Kijk televisie met gedempt licht, omdat televisie kijken in het donker of gedurende een lange periode de ogen extra belast.
- Als u een hoofdtelefoon gebruikt, mag u het volume niet te hoog zetten om gehoorbeschadiging te voorkomen.

LCD-scherm

- Hoewel het LCD-scherm is vervaardigd met precisietechnologie en 99,99% of meer van de pixels werken, kunnen er toch donkere of heldere puntjes (rood, blauw of groen) permanent zichtbaar zijn op het LCD-scherm. Dit is een structureel kenmerk van een LCD-scherm en duidt niet op een defect.
- Druk en kras niet het op het scherm en plaats geen voorwerpen op het televisietoestel. Het beeld kan hierdoor vervormen of het LCD-scherm kan beschadigen.
- Als het televisietoestel op een koude plaats wordt gebruikt, kan het beeld vlekkerig of donker zijn. Dit wijst niet op een storing. Dit verschijnsel verdwijnt wanneer de temperatuur stijgt.
- Bij langdurige weergave van stilstaande beelden kunnen spookbeelden optreden. Deze kunnen na enige tijd verdwijnen.
- Het scherm en de kast worden warm als het televisietoestel wordt gebruikt. Dit duidt niet op een defect.
- Het LCD-scherm bevat een kleine hoeveelheid vloeibare kristallen en kwik. Sommige fluorescentielampen in het televisietoestel bevatten ook kwik. Gooi het toestel weg volgens de geldende lokale wetgeving en voorschriften.

Schermoppervlak/kast van het televisietoestel behandelen en reinigen

Zorg er om veiligheidsredenen voor dat u het netsnoer van het televisietoestel loskoppelt voordat u het reinigt.

Neem de volgende voorzorgsmaatregelen in acht om verkleuring of beschadiging van het materiaal of de coating van het scherm te voorkomen.

- Reinig het schermoppervlak/de kast met een zachte doek om stof te verwijderen. Bevochtig een zachte doek licht met een verdund reinigingsmiddel bij hardnekkige stofvorming.
- Gebruik geen schuurponsje, alkalisch/zuurhoudend reinigingsmiddel, schuurpoeder of vluchtig oplosmiddel, zoals alcohol, benzeen, thinner of insectenbestrijdingsmiddel. Het gebruik van dergelijke materialen of het langdurig in aanraking komen met rubber of vinylmaterialen kan beschadiging van het schermoppervlak en het materiaal van de kast tot gevolg hebben.
- Voor een goede ventilatie wordt aangeraden regelmatig met de stofzuiger de ventilatie-opening stofvrij te maken.
- Als u de hoek van het televisietoestel aanpast, moet u het toestel langzaam verplaatsen om te voorkomen dat het televisietoestel van de standaard schiet.

Optionele apparatuur

Plaats optionele onderdelen of apparatuur die elektromagnetische straling uitzendt op een afstand van het televisietoestel. Anders kan beeldvervalsing en/of ruis optreden.

Wegwerpen van het televisietoestel



Verwijdering van oude elektrische en elektronische apparaten (toepasbaar in de Europese Unie en andere Europese landen met gescheiden afvalsystemen)

Het symbool op het product of op de verpakking wijst erop dat dit product niet als huishoudelijk afval mag worden behandeld. Het moet echter naar een plaats worden gebracht waar elektrische en elektronische apparatuur wordt gerecycled. Als u ervoor zorgt dat dit product op de correcte manier wordt verwerkt, voorkomt u voor mens en milieu negatieve gevolgen die zich zouden kunnen voordoen in geval van verkeerde afvalbehandeling. De recycling van materialen draagt bij tot het vrijwaren van natuurlijke bronnen. Voor meer details in verband met het recyclen van dit product, neemt u contact op met de gemeentelijke instanties, het bedrijf of de dienst belast met de verwijdering van huishoudafval of de winkel waar u het product hebt gekocht.



Verwijdering van oude batterijen (toepasbaar in de Europese Unie en andere Europese landen met gescheiden afvalsystemen)

Het symbool op het product of op de verpakking wijst erop dat dit product niet als huishoudelijk afval mag worden behandeld. Als u ervoor zorgt dat deze batterijen op de correcte manier wordt verwerkt, voorkomt u voor mens en milieu negatieve gevolgen die zich zouden kunnen voordoen in geval van verkeerde afvalbehandeling van de batterij. De recycling van materialen draagt bij tot het vrijwaren van natuurlijke bronnen. In geval om veiligheidsredenen, vanwege de prestatie of gegevensintegriteit gebruik wordt gemaakt van een interne batterij, mag deze batterij alleen worden vervangen door bevoegd onderhoudspersoneel. Om ervoor te zorgen dat de batterij op een correcte manier wordt verwerkt, levert u deze aan het einde van de levensduur af bij een plaats waar elektrische en elektronische apparatuur wordt gerecycled. Raadpleeg voor alle batterijen de paragraaf over het veilig uit het product verwijderen van de batterij. Lever de batterij af bij een verzamelpunt voor de verwerking van oude batterijen. Voor meer details in verband met het recyclen van dit product of de batterij, neemt u contact op met de gemeentelijke instanties, het bedrijf of de dienst belast met de verwijdering van huishoudafval of de winkel waar u het product hebt gekocht.

Afstandsbediening en bedieningselementen/aanduidingen op de tv

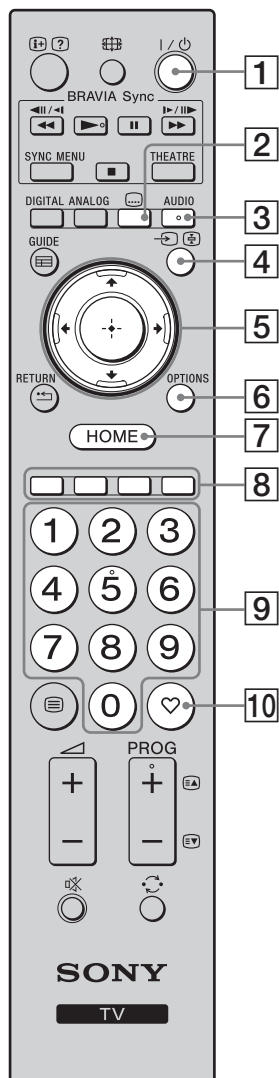

Knop	Beschrijving
1 I/O (TV-stand-by)	Hiermee wordt de televisie in- en uitgeschakeld uit de stand-by stand.
2 ... (Ondertitels)	Indrukken om ondertitels voor het huidige programma weer te geven als televisiekanalen dergelijke informatie uitzenden (alleen in digitale modus) (pagina 48).
3 AUDIO	In analoge modus: Indrukken om de modus 2-talig te wijzigen (pagina 39). In digitale modus: Indrukken om de audiotaal te selecteren (pagina 49).
4 →/←/↻ (Ingang selecteren/ Teletext vasthouden)	In TV-modus: selecteert de ingangsbron van apparatuur die is aangesloten op de aansluitingen van de televisie (pagina 26). In Teletext-modus (pagina 16): houdt de huidige pagina vast.
5 ↕/↔/↔/⊕	Druk op ↕/↔/↔ om de markering op het scherm te verplaatsen. Druk op ⊕ om het gemarkeerde item te selecteren/bevestigen.
6 OPTIONS	Hiermee kunt u de weergave-opties oproepen en instellingen wijzigen/doorvoeren naargelang de bron en het schermformaat.
7 HOME	Hiermee wordt het startmenu van de televisie weergegeven.
8 Gekleurde toetsen	Wanneer de gekleurde toetsen beschikbaar zijn, wordt een bedieningsgids weergegeven op het scherm. Volg de bedieningsgids om een geselecteerde handeling uit te voeren.
9 Cijfertoetsen	In TV-modus: selecteert kanalen. Voor kanaalnummers vanaf 10 drukt u het tweede en derde cijfer snel in. In Teletext-modus: Druk hier om een paginanummer in te geven.
10 ♥ (Favorieten)	Indrukken om de Digitale favorieten-lijst weer te geven die u hebt opgegeven (pagina 22).

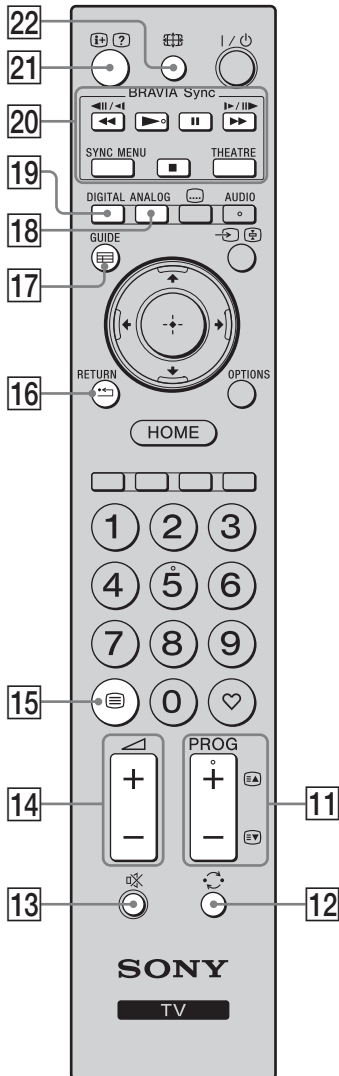

Knop	Beschrijving
11 PROG +/- (EA/EV)	In TV-modus: selecteert het volgende (+) of vorige (-) kanaal. In Teletekst-modus (pagina 16): selecteert de volgende (EA) of vorige (EV) pagina.
12 (Vorig kanaal)	Hiermee wordt teruggekeerd naar het vorige kanaal dat werd bekeken (kanalen die langer dan vijf seconden zijn bekeken).
13 (Geluid onderdrukken)	Indrukken om het geluid te onderdrukken. Nogmaals indrukken om het geluid te herstellen.  • Druk in de stand-by stand op deze knop als u de tv wilt inschakelen zonder geluid.
14 +/- (Volume)	Indrukken om het volume aan te passen.
15 (Teletekst)	Indrukken om Tekstinformatie weer te geven (pagina 16).
16 ↩/RETURN	Hiermee keert u terug naar het vorige scherm van een weergegeven menu.
17 ≡/GUIDE (EPG)	Indrukken om de Digitale Elektronische Programmagids gebruiken (EPG) weer te geven (pagina 18, 21).
18 ANALOG	Indrukken om het analoge kanaal weer te geven dat het laatst werd bekeken.
19 DIGITAL	Indrukken om het digitale kanaal weer te geven dat het laatst werd bekeken.
20 BRAVIA Sync	U kunt de apparatuur bedienen die op de televisie is aangesloten (pagina 30).
21 (+/? (Info/Teletekst weergeven)	In digitale modus: geeft kort informatie weer over het programma dat momenteel wordt bekeken. In analoge modus: elke keer dat u (+/?) indrukt, wijzigt de informatie op het scherm als volgt: toont informatie zoals het huidige kanaal en de beeldregeling-modus → De tijd wordt weergegeven → Informatie is verborgen. In Teletekst-modus (pagina 16): geeft verborgen informatie weer (bv. antwoorden op quizvragen).
22 (Beeldregeling-modus)	Indrukken om het schermformaat te wijzigen (pagina 16).



- Nummer 5, de toetsen **PROG +**, **AUDIO** en **▶** hebben een reliëfpunt. Gebruik deze reliëfpunten ter referentie bij het bedienen van de televisie.

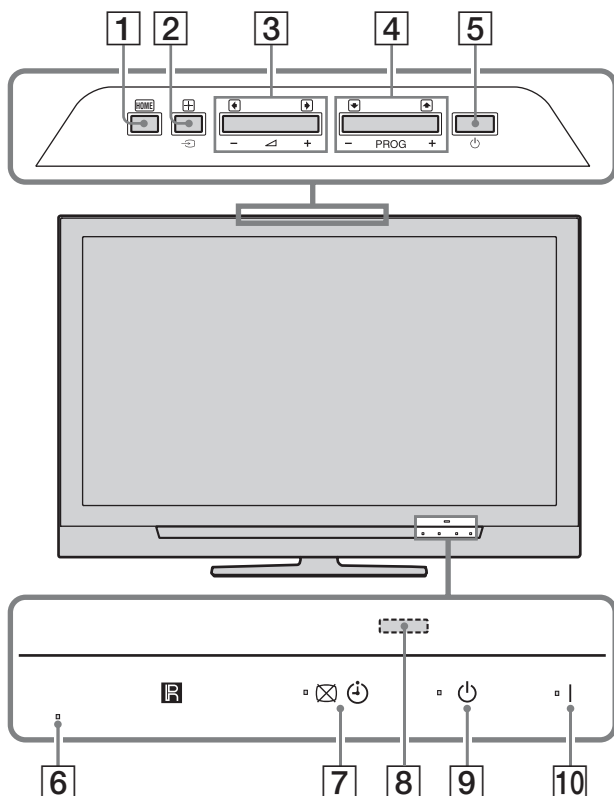



Knop	Beschrijving
1 HOME (HOME)	Hiermee wordt het startmenu van de televisie weergegeven.
2 (Ingang selecteren/OK)	In TV-modus: selecteert de ingangsbron van apparaat die is aangesloten op de aansluitingen van de televisie (pagina 26). In TV-menu: selecteert het menu of de optie en bevestigt de instelling.
3 +/-	In TV-modus: verhoogt (+) of verlaagt (-) het volume. In TV-menu: beweegt door de opties rechts () of links ()
4 PROG +/- +/-	In TV-modus: selecteert het volgende (+) of vorige (-) kanaal. In TV-menu: beweegt door de opties omhoog () of omlaag ()
5 (Aan/uit)	Hiermee wordt de televisie in- of uitgeschakeld. • Als u de televisie volledig wilt uitschakelen, moet u de stekker uit het stopcontact halen.
6 Licht Sensor	Plaats niets voor de sensor omdat dit de werking kan beïnvloeden.
7 (Beeld uit/Timer-lampje)	Licht op in groen als het beeld is uitgeschakeld (pagina 39). Licht op in oranje als de herinnering is ingesteld (pagina 19, 21) of als de timer is ingesteld (pagina 41).
8 Afstandsbedieningssensor	Ontvangt IR-signalen van de afstandsbediening. Plaats niets voor de sensor omdat dit de werking kan beïnvloeden.
9 (Stand-by-lampje)	Licht op in rood als de televisie in de stand-by stand staat.
10 (Aan/uit-lampje)	Licht op in groen als de televisie is ingeschakeld. Licht op in rood bij opname van een lopend programma met SmartLink.



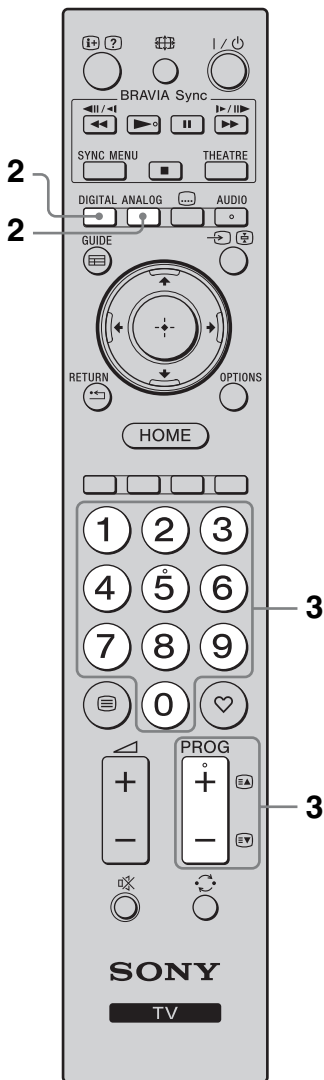
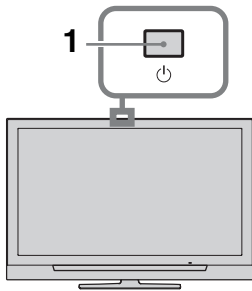

- Zorg ervoor dat de televisie helemaal is uitgeschakeld voordat u de stekker uit het stopcontact haalt. Als de stekker wordt uitgetrokken terwijl de televisie is ingeschakeld kan het lampje blijven branden of de televisie slecht gaan werken.
- Plaats niets voor de lampjes zodat deze beter zichtbaar blijven.

Televisie kijken



- 1 Druk op  op de televisie om de televisie in te schakelen.

Als de televisie in de stand-bymodus staat (het lampje  (stand-by) op de televisie (voorkant) is rood), drukt u op  op de afstandsbediening om de televisie in te schakelen.

- 2 Druk op **DIGITAL** om over te schakelen naar de digitale modus of op **ANALOG** om over te schakelen naar de analoge modus.

De beschikbare kanalen variëren naar gelang de ingestelde modus.









- 3 Druk op de cijfertoetsen of **PROG +/-** om een televisiekanaal te selecteren.

Voor kanaalnummers vanaf 10, drukt u met de cijfertoetsen het tweede en eventueel derde cijfer binnen twee seconden in.

Om een digitaal kanaal te selecteren via de programmagids, zie pagina 18 of 21.



In digitale modus

Er verschijnt kort een tekst met informatie. De volgende pictogrammen kunnen worden weergegeven.

-  *: Interactieve dienst (digitale teletekst MHEG) is beschikbaar
-  *: Interactieve dienst (digitale teletekst MHEG) is momenteel uitgeschakeld
-  : Radioservice
-  : Gecodeerde/abonneservice
-  : Meerdere audiotalen beschikbaar
-  : Ondertitels beschikbaar
-  : Ondertitels voor doven en slechthorenden beschikbaar
-  18 : Aanbevolen leeftijd voor huidige programma (van 4 tot 18 jaar)
-  : Kinderslot

* Alleen voor het Verenigd Koninkrijk.

Aanvullende werkingen

Om	Doet u dit
De televisie vanuit de stand-by stand in te schakelen zonder geluid	Druk op  . Druk op  om het volume in te stellen.
Het volume aan te passen	Druk op  + (verhogen)/ - (verlagen).

Om toegang te krijgen tot digitale teletekst (Enkel voor het Verenigd Koninkrijk)





Veel zenders bieden digitale teletekst aan. Digitale teletekst biedt in vergelijking met analoge teletekst grafisch een veel ruimere inhoud.

Selecteer een digitaal kanaal dat digitale teletekst aanbiedt, en druk dan op .

Als een zender een eigen digitaal teletekstkanaal aanbiedt, dient u dit kanaal te selecteren om toegang te krijgen tot digitale teletekst.

Volg de instructies op het scherm om in digitale teletekst te navigeren.



Druk op  **RETURN** om digitale teletekst te verlaten.

Druk op /// om te bewegen.



Druk op  en op de cijfertoetsen om items te selecteren.



Druk op de gekleurde toetsen om snelkoppelingen te gebruiken.



Teletekst activeren

Druk op . Elke keer dat u op  drukt, wijzigt het scherm cyclisch als volgt:

Teletekst → Teletekst over het televisiebeeld heen (gecombineerde modus) → Geen teletekst (teleteksts-service afsluiten)

Om een pagina te selecteren, drukt u op de cijfertoetsen of op /.

Druk op / om een pagina vast te houden.

Druk op / om verborgen informatie weer te geven.



- Als er onderaan de teletekstpagina vier gekleurde items verschijnen, is Fastext beschikbaar. Met Fastext kunt u pagina's snel en eenvoudig activeren. Druk op de bijbehorende gekleurde toets om de pagina te activeren.

De schermmodus handmatig wijzigen

Druk meerdere malen op  om het gewenste schermformaat te selecteren.

Smart*

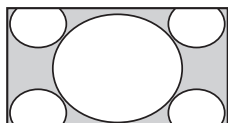

Toont conventionele 4:3-uitzendingen met een imitatie-breedbeeldeffect. Het 4:3-beeld wordt uitgerekt zodat dit het scherm vult.

4:3

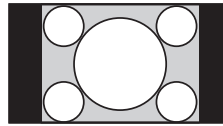

Toont conventionele 4:3-uitzendingen (bv. geen breedbeeldtelevisie) in de juiste verhoudingen.

Wide

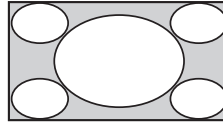

Toont breedbeeld-uitzendingen (16:9) in de juiste verhoudingen.

Zoom*

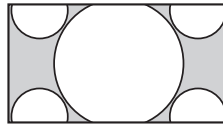

Toont cinematografische (brievensbusformaat) uitzendingen in de juiste verhoudingen.

14:9*

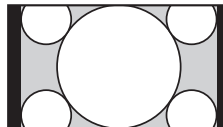



Toont 14:9-uitzendingen in de juiste verhoudingen. Dit heeft tot gevolg dat er zwarte randen te zien zijn op het scherm.

* Gedeelten van de onder- en bovenkant van het beeld kunnen worden afgesneden.



- Bepaalde tekens en/of letters boven- en onderaan het beeld zijn wellicht niet zichtbaar in de Smart-modus. In dat geval kunt u "Verticale Grootte" selecteren via het menu "Beeldregeling" (pagina 42) en het verticale formaat aanpassen om dit zichtbaar te maken.



- Als "Auto formaat" is ingesteld op "Aan", dan selecteert de televisie automatisch de beste modus voor de uitzending (pagina 42).
- U kunt de positie van het beeld aanpassen als u "Smart", "14:9" of "Zoom" selecteert. Druk op / om naar boven of beneden te bewegen (bv. om ondertitels te lezen).

Het menu Optie gebruiken

Druk op **OPTIONS** om de volgende opties weer te geven als een televisieprogramma wordt bekeken.

Optie	Beschrijving
Beeldmodus	Zie pagina 37.
Geluid Modus	Zie pagina 38.
Surround	Zie pagina 38.
Speaker	Zie pagina 44.
Motionflow	Zie pagina 40.
Ondertiteling instellen (alleen in digitale modus)	Zie pagina 48.
Sleep Timer	Zie pagina 41.
Power Saving	Zie pagina 39.
Systeeminformatie (alleen in digitale modus)	Zie pagina 50.

Het GUIDE Plus+™-systeem* en de Digitale Elektronische Programmagids gebruiken (EPG) DVB**

* Voorwaarden om deze functie in te stellen:

- alleen in het VK, Italië, Frankrijk, Duitsland of Spanje.
- u kunt digitale televisie ontvangen.
- wanneer de "Aards" is geselecteerd in stap 7 van "5: De eerste instellingen uitvoeren".

** Deze functie is wellicht niet beschikbaar in bepaalde landen/regio's.

GUIDE Plus+ werkt alleen volledig als GUIDE Plus+ gegevens digitaal beschikbaar zijn. U kunt de website van GUIDE Plus+ raadplegen om na te gaan of DTT Guide Plus+ al beschikbaar is in uw land.



- Als u GUIDE Plus+ gebruikt, verdient het voor het bijwerken van de programma-informatie aanbeveling dat u de tv uitschakelt met behulp van de stand-byknop op de afstandsbediening, en niet de aan/uit-knop op de tv.

GUIDE Plus+ gebruiken

Gebruik het GUIDE Plus+-systeem om het programma te vinden dat u wilt bekijken. Met deze functie kunt u zoeken naar programma's binnen programmacategorieën en op sleutelwoord. Het GUIDE Plus+-programma biedt u tot acht dagen tv-programma-informatie. Zorg ervoor dat u de Eerste instellingen op pagina 6 hebt voltooid als u deze dienst wilt gebruiken.



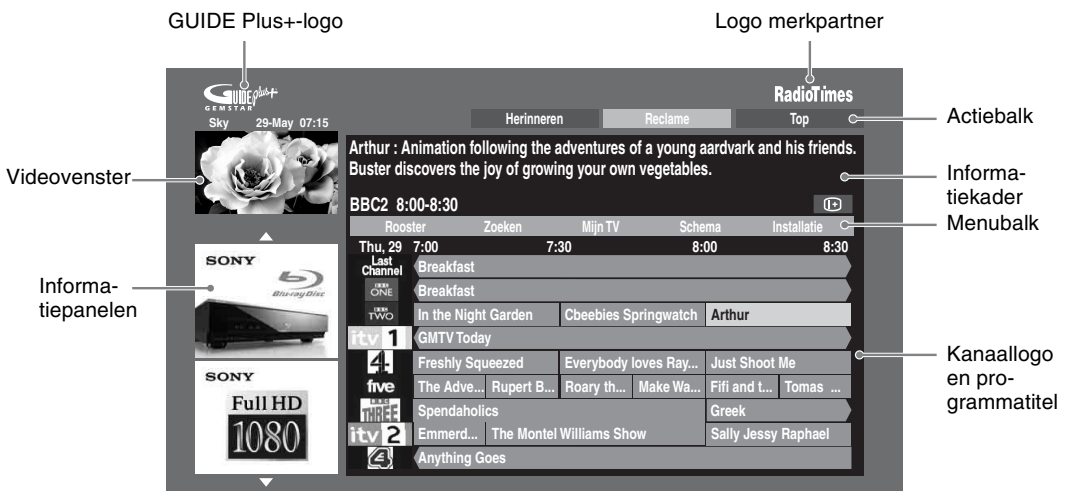



















Componenten GUIDE Plus+-systeem





- Het beeld hierboven kan variëren afhankelijk van het land/de regio.
- De informatiepanelen worden niet geregeld door Sony; deze bevatten reclameboodschappen van de merkpartner.
- De functies van de actiebalk variëren afhankelijk van de plaats van de markering en het instelmenu.

1 Druk op **GUIDE**.

2 Voer de gewenste handeling uit zoals wordt aangegeven in de volgende tabel of zoals wordt weergegeven op het scherm.

Om	Doet u dit
Een programma te bekijken	<p>Druk op / /  om een programma te selecteren en druk vervolgens op .</p> <p></p> <ul style="list-style-type: none"> • De programma-informatie verschijnt in het informatiekader. • Druk op /  om het uitgebreide informatiekader te raadplegen voor een uitgebreid overzicht. • U kunt PROG +/- gebruiken om te bladeren door de gegevens. Druk op BRAVIA sync /  om naar de volgende of vorige dag te gaan.
De programmagids uit te schakelen	Druk op  GUIDE om af te sluiten.
Een programma in te stellen dat automatisch wordt weergegeven op het scherm wanneer dit wordt opgestart – te herinneren	<p>Druk op / /  om het programma te selecteren dat u op een later moment wilt bekijken en druk vervolgens op de groene knop.</p> <p></p> <ul style="list-style-type: none"> • Om een herinnering te annuleren, drukt u op de rode knop terwijl "te herinneren" gemarkeerd is of gebruikt u "Schema" in de menubalk. • Als u de televisie in de stand-by stand zet, wordt de televisie automatisch ingeschakeld als het programma bijna begint.
Menubalk	<p>Druk herhaaldelijk op  om de menubalk te raadplegen. Druk op /  om een onderdeel te selecteren. ("Rooster", "Zoeken", "Mijn TV", "Schema" en "Installatie")</p> <p>U kunt een programma bekijken of een herinnering instellen in het onderdeel "Rooster".</p>
Een programma te zoeken – Zoeken	<p>U kunt snel en eenvoudig een interessant programma vinden of een herinnering instellen volgens categorie (bv. sport) of subcategorie (bv. voetbal) van een programma.</p> <ol style="list-style-type: none"> 1 Markeer "Zoeken" op de menubalk en druk vervolgens een keer op . 2 Druk op / /  om een categorie of subcategorie te selecteren en druk vervolgens op .
Uw eigen sleutelwoord te zoeken – Mijn Keuze	<p>Naast de standaardcategorieën en de subcategorieën kunt u uw eigen zoekleutelwoorden instellen.</p> <ol style="list-style-type: none"> 1 Markeer "Mijn keuze" in het veld "Zoeken" op de menubalk. 2 Druk op de gele knop om een sleutelwoord toe te voegen. Het virtuele toetsenbord verschijnt. 3 Gebruik het virtuele toetsenbord om uw sleutelwoord in te voeren. 4 Bevestig met de groene knop. 5 Uw persoonlijke sleutelwoord verschijnt in "Mijn Keuze". 6 Selecteer uw sleutelwoord en druk op  om een zoekopdracht te starten met uw persoonlijke sleutelwoord.

Om	Doet u dit
<p>Een profiel in te stellen en aanbevelingen te ontvangen volgens uw voorkeuren</p> <p>– Mijn TV</p>	<p>In het onderdeel "Mijn TV" kunt u een persoonlijk profiel instellen. U kunt een persoonlijk profiel definiëren aan de hand van kanalen, categorieën en/of sleutelwoorden.</p> <p>Het onderdeel "Mijn TV" geeft u aanbevelingen om snel en eenvoudig iets interessants te vinden om te bekijken of een herinnering in te stellen.</p> <p>Hoe uw profiel instellen:</p> <ol style="list-style-type: none"> 1 Markeer "Mijn TV" op de menubalk en druk op de groene knop om uw profiel in te stellen. 2 Druk op ⇄ om kanalen, categorieën of een sleutelwoord te selecteren. 3 Druk op de gele knop om een kanaal, een categorie of een sleutelwoord toe te voegen aan uw profiel. 4 Druk op ⇄/⇄/⇄ om een kanaal, categorie of sleutelwoord te selecteren en druk vervolgens op ⊕. 5 Herhaal stap 2 tot 4 om meer items toe te voegen. 6 Druk op ⊕ om uw profiel te activeren. <p></p> <ul style="list-style-type: none"> • U kunt met de rode en groene knop items verwijderen of bewerken.
<p>Een herinnering te verwijderen en te bewerken</p> <p>– Schema</p>	<ol style="list-style-type: none"> 1 Markeer "Schema" op de menubalk. 2 Druk op ⇄ om items te verwijderen of te bewerken met de rode en groene knop. <p></p> <ul style="list-style-type: none"> • Wanneer geen herinnering is ingesteld, wordt "Geen opname instellingen" weergegeven. Druk op ⇄ om "Frequentie" te markeren (bv. wekelijks) of "Tijd" (bv. herinneringstijd: 10 min. vooraf). U kunt deze instellingen wijzigen door op de gekleurde toetsen te drukken.
<p>Het GUIDE Plus+-systeem te configureren naargelang uw persoonlijke situatie</p> <p>– Installatie</p>	<ol style="list-style-type: none"> 1 Markeer "Installatie" op de menubalk. 2 Druk op ⇄ om een van onderstaande items te selecteren en te configureren. <p>"Persoonlijk voorkeuren": u kunt de schermtaal wijzigen, de herinneringstijd wijzigen en nachtelijke downloads instellen.</p> <p>"Start installatie sequentie": deze functie biedt u een eenvoudige manier om uw installatie vanaf nul te herstarten. Hierdoor worden alle huidige tv-gegevens verwijderd.</p> <p>"Manuele download": update uw tv-gegevens meteen. Wanneer de televisie gedurende enkele dagen is uitgeschakeld, worden de tv-gegevens niet automatisch geüpdatet. Gebruik in dat geval deze functie om de tv-gegevens te updaten.</p> <p>Scherf "GUIDE Plus+ Systeem Informatie": GUIDE Plus+-systeeminformatie weergegeven. Op dit scherm worden verschillende waarden weergegeven die nuttig kunnen zijn bij het oplossen van problemen.</p>

De Digitale Elektronische Programmagids gebruiken (EPG) DVB**

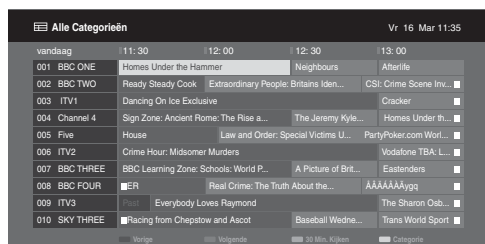

- 1 Druk in de digitale modus op **GUIDE**.
- 2 Voer de gewenste handeling uit zoals wordt aangegeven in de volgende tabel of zoals wordt weergegeven op het scherm.

** Deze functie is wellicht niet beschikbaar in bepaalde landen/regio's.
Raadpleeg pagina 50 om GUIDE te wijzigen (Sony Gids of GUIDE Plus+).

Om	Doet u dit
Een programma te bekijken	Druk op /// om het programma te selecteren en druk vervolgens op .
De programmagids uit te schakelen	Druk op GUIDE .
De programma-informatie op categorie te sorteren – Categorielijst	<ol style="list-style-type: none"> 1 Druk op de blauwe toets. 2 Druk op / om een categorie te selecteren en druk vervolgens op .
Een programma in te stellen dat automatisch wordt weergegeven op het scherm wanneer dit wordt opgestart – Herinnering	<ol style="list-style-type: none"> 1 Druk op /// om het programma te selecteren dat u op een later moment wilt laten weergegeven en druk vervolgens op /. 2 Druk op / om "Herinnering" te selecteren en druk vervolgens op . <p>Het symbool verschijnt bij de informatie over dat programma. Het -lampje op het voorpaneel van de televisie licht op in oranje.</p> <p></p> <ul style="list-style-type: none"> • Als u de televisie in de stand-by stand zet, wordt de televisie automatisch ingeschakeld als het programma bijna begint.
Een herinnering te annuleren – Timer Annuleren	<ol style="list-style-type: none"> 1 Druk op /. 2 Druk op / om "Timer-lijst" te selecteren en druk vervolgens op . 3 Druk op / om het programma te selecteren dat u wilt annuleren en druk vervolgens op . 4 Druk op / om "Timer Annuleren" te selecteren en druk vervolgens op . <p>Er wordt een scherm weergegeven waarin u kunt bevestigen dat u het programma wilt annuleren.</p> <ol style="list-style-type: none"> 5 Druk op / om "Ja" te selecteren en druk vervolgens op om te bevestigen.

De digitale favorieten-lijst gebruiken DVB*



Digitale favorieten-lijst

- 1 Druk in de digitale modus op ♥.
- 2 Voer de gewenste handeling uit zoals wordt aangegeven in de volgende tabel of zoals wordt weergegeven op het scherm.

* Deze functie is wellicht niet beschikbaar in bepaalde landen/regio's.









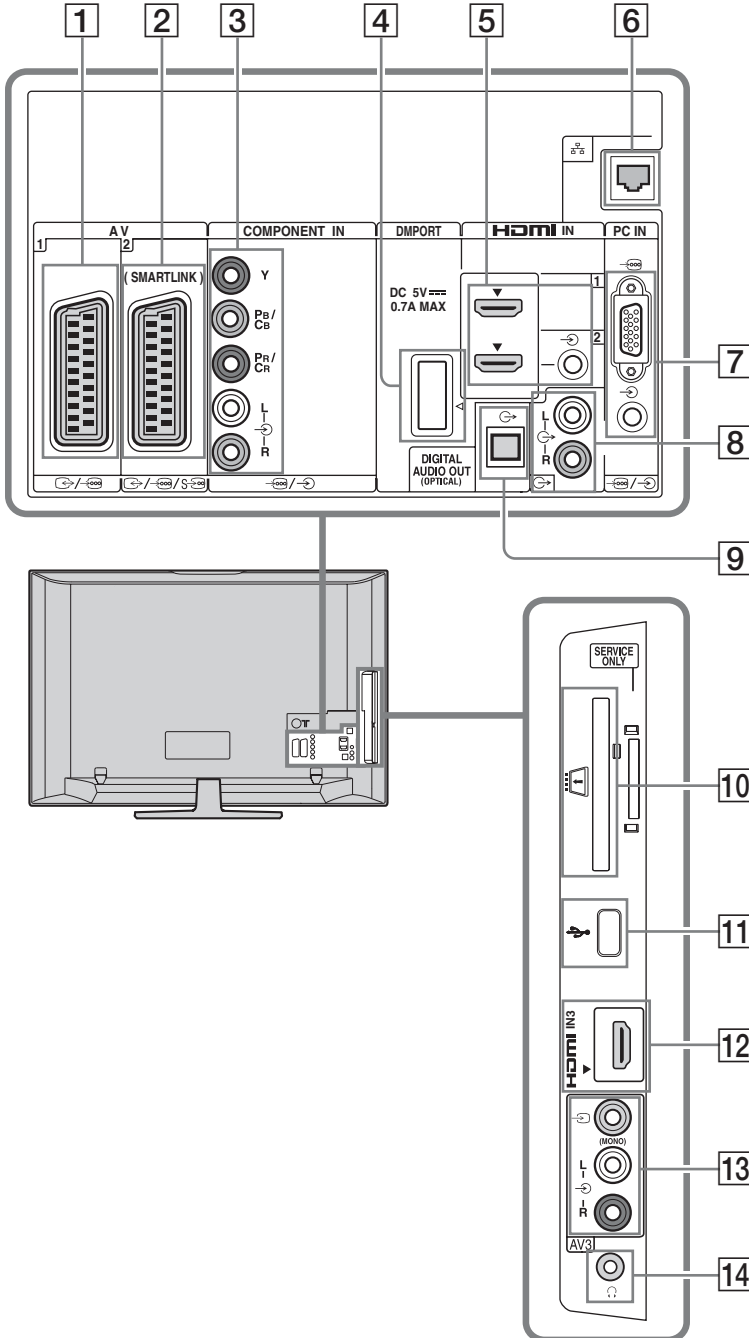

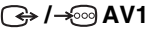

Om	Doet u dit
Uw Favorieten-lijst voor de eerste keer te maken	<ol style="list-style-type: none"> 1 Druk op ⊕ om "Ja" te selecteren. 2 Druk op de gele knop om de favorieten-lijst te selecteren. 3 Druk op ⇄ om het kanaal te selecteren dat u wilt toevoegen en druk vervolgens op ⊕. Een ♥-symbool verschijnt naast de door u opgeslagen kanalen in de favorieten-lijst.
Een kanaal te bekijken	<ol style="list-style-type: none"> 1 Druk op de gele toets om door de favorieten-lijsten te navigeren. 2 Druk op ⇄ om het kanaal te selecteren en druk op ⊕.
De favorieten-lijst uit te schakelen	Druk op RETURN .
Kanalen aan de momenteel bewerkte Favorieten-lijst toe te voegen of eruit te verwijderen	<ol style="list-style-type: none"> 1 Druk op de blauwe toets. 2 Druk op de gele toets om de lijst te kiezen die u wilt bewerken. 3 Druk op ⇄/⇄ om het kanaal te selecteren dat u wilt toevoegen of verwijderen en druk op ⊕.
Alle kanalen uit de huidige Favorieten-lijst te verwijderen	<ol style="list-style-type: none"> 1 Druk op de blauwe toets. 2 Druk op de gele toets om de favorieten-lijst te kiezen die u wilt bewerken. 3 Druk op de blauwe toets. 4 Druk op ⇄ om "Ja" te selecteren en druk vervolgens op ⊕ om te bevestigen.



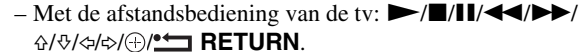







Optionele apparatuur gebruiken

Verbindingsdiagram

U kunt een breed scala aan extra apparatuur op uw televisie aansluiten. Kabels worden niet meegeleverd.



Verbinden met	Ingangssymbool op het scherm	Beschrijving
1  AV1	 AV1	Wanneer u een decoder aansluit, voert de tv-tuner gecodeerde signalen uit naar de decoder, waarna de decoder deze signalen decodeert vooraleer ze uit te voeren.
2  AV2 (SMARTLINK)	 AV2	AV2 ondersteunt SmartLink waarmee rechtstreeks een verbinding tussen de televisie en uw video-/dvd-recorder plaatsvindt.
3  COMPONENT IN	 Component	De component-video-ingangen ondersteunen enkel de volgende video-invoersignalen: 480i, 480p, 576i, 576p, 720p, 1080i en 1080p.
4 DMPORT	DMPORT	<p>U kunt audio of video afspelen (optionele kabel vereist) van een draagbare muziekspeler die is aangesloten op de tv door gebruik te maken van een DIGITAL MEDIA PORT-adapter (DMPORT).</p> <p>Afhankelijk van de aangesloten DIGITAL MEDIA PORT-adapter kunt u de aangesloten apparatuur als volgt bedienen met de tv;</p> <ul style="list-style-type: none"> – Met de afstandsbediening van de tv:  RETURN. – De menufunctie Opties gebruiken: Druk op OPTIONS, en selecteer "Bedieningspaneel" of "Apparaatbesturing (Menu)". <p></p> <ul style="list-style-type: none"> • Verbind of ontkoppel de DIGITAL MEDIA PORT-adapter niet wanneer de televisie is ingeschakeld. • De aangesloten apparatuur wordt niet opgeladen wanneer de tv is uitgeschakeld of in de stand-by stand staat.
5 HDMI IN 1 of 2	 HDMI 1 of HDMI 2	Digitale video- en audiosignalen worden ingevoerd via het aangesloten apparaat.
12 HDMI 3	 HDMI 3	<p>Wanneer u een apparaat aansluit dat compatibel is met Controle voor HDMI, wordt communicatie met het aangesloten apparaat ondersteund. Zie pagina 45 om deze communicatie in te stellen.</p> <p>Als de apparatuur over een DVI-aansluiting beschikt, sluit u de DVI-aansluiting aan op de HDMI IN-aansluiting via een DVI-HDMI-adapterinterface (niet meegeleverd), en sluit u de audio uit-aansluiting van de apparatuur aan op de HDMI IN-aansluiting.</p> <p></p> <ul style="list-style-type: none"> • De HDMI-ingangen ondersteunen enkel de volgende video-invoersignalen: 480i, 480p, 576i, 576p, 720p, 1080i, 1080p en 1080/24p. Zie pagina 55 voor pc-video-ingangen. • Gebruik alleen een geautoriseerde HDMI-kabel met het HDMI-logo. Wij raden aan een Sony HDMI-kabel te gebruiken (type HS). • Als u een audiosysteem aansluit dat compatibel is met Controle voor HDMI, zorg er dan voor dat u het systeem ook aansluit op de DIGITAL AUDIO OUT (OPTICAL)-aansluiting.
6  LAN		U kunt gegevens opgeslagen op DLNA-compatibele apparaten raadplegen via een netwerk (pagina 32).
7  PC IN	PC	Het wordt aanbevolen een pc-kabel met ferrietfilters te gebruiken, zoals de "Connector, D-sub 15" (ref. 1-793-504-11, verkrijgbaar bij het Sony-servicecentrum) of een gelijkaardige kabel.

Verbinden met	Ingangssymbool op het scherm	Beschrijving
8		Sluit deze apparatuur aan op de audio-uitgangen  als u het geluid van de televisie wilt beluisteren via de HiFi-geluidsapparatuur.
9	 DIGITAL AUDIO OUT (OPTICAL)	Gebruik een optische audiokabel.
10	 CAM (Conditional Access Module)	Voor het gebruik van 'Pay Per View'-services. Voor meer details raadpleegt u de gebruikershandleiding die bij uw CAM werd geleverd. Om de CAM te gebruiken, dient u de "dummy"-kaart uit de CAM-sleuf te verwijderen, waarna u de televisie uitschakelt en uw CAM-kaart in de sleuf steekt. Als u de CAM niet gebruikt, is het aan te bevelen de "dummy"-kaart in de CAM-sleuf te laten zitten.  • CAM wordt niet in alle landen ondersteund. Doe navraag bij uw dealer.
11	 USB	U kunt genieten van foto/muziekbestanden opgeslagen op een digitale camera of camcorder van Sony via een USB-kabel of een USB-apparaat voor opslag op uw TV (pagina 27).
13	 AV3  AV3	Wanneer u monoapparatuur aansluit, verbind dan met de  AV3 L-aansluiting.
14	 Hoofdtelefoon	U kunt luisteren naar het geluid van de tv via de hoofdtelefoon.

Beelden bekijken van apparatuur die op de televisie is aangesloten

Schakel de aangesloten apparatuur in en voer een van de volgende handelingen uit.

Voor apparatuur die is aangesloten op de scart-aansluitingen met een volledige 21-pins scart-kabel

Start het afspelen op de aangesloten apparatuur.

Het beeld van de aangesloten apparatuur verschijnt op het scherm.

Voor een automatisch geprogrammeerde videorecorder/dvd-recorder

Druk in de analoge modus op **PROG +/-** of de cijfertoetsen om het videokanaal te selecteren.





Voor een USB-apparaat

Zie pagina 27.

Voor een netwerkkaparaa

Zie pagina 32.

Voor andere aangesloten apparatuur

Druk op /  om een lijst met aangesloten apparatuur weer te geven. Druk op  om de gewenste ingangsbron te selecteren en druk op .

Het gemarkeerde item wordt automatisch geselecteerd als u gedurende twee seconden na het indrukken van  niets doet.

Als u een ingangsbron heeft ingesteld op "Overslaan" in het menu "AV voorkeuze" (pagina 43), dan wordt deze ingangsbron niet in de lijst weergegeven.



- Druk op **DIGITAL** of **ANALOG** om terug te keren naar de normale TV-modus.

Het menu Optie gebruiken

Druk op **OPTIONS** om de volgende opties weer te geven als u beelden bekijkt van apparatuur die op de televisie is aangesloten.

Optie	Beschrijving
Beeldmodus (behalve PC-ingangsmodus)	Zie pagina 37.
Weergavemodus (alleen in PC-ingangsmodus)	Zie pagina 37.
Geluid Modus	Zie pagina 38.
Surround	Zie pagina 38.
Speaker	Zie pagina 44.
Motionflow	Zie pagina 40.
PIP (alleen in PC-ingangsmodus)	Zie pagina 27.
PAP (behalve PC-ingangsmodus en DIGITAL MEDIA PORT-modus)	Zie pagina 26.
Auto Adjustment (alleen in PC-ingangsmodus)	Zie pagina 42.
Horiz. Verschuiven (alleen in PC-ingangsmodus)	Zie pagina 42.
Sleep Timer (behalve PC-ingangsmodus)	Zie pagina 41.
Power Saving	Zie pagina 39.
Apparaatbesturing (Menu) (enkel in DIGITAL MEDIA PORT-modus)	Zie pagina 24.
Bedieningspaneel (enkel in DIGITAL MEDIA PORT-modus)	Zie pagina 24.
Apparaatbesturing (enkel in HDMI-modus)	Zie pagina 30.

Twee beelden tegelijk bekijken – PAP (Picture and Picture)





U kunt twee beelden (externe invoer en televisieprogramma) tegelijk op het scherm bekijken.

Sluit optionele apparatuur (pagina 23) aan en controleer of de beelden van de apparatuur op het scherm verschijnen (pagina 26).





- Deze functie is niet beschikbaar voor een PC-ingang en DIGITAL MEDIA PORT-ingang.

- U kunt de grootte van de beelden niet veranderen.
- U kunt geen analoge videobeelden in het beeld van het televisieprogramma weergeven terwijl u AV1-, AV2- of AV3-video in het extern ingevoerde beeld weergeeft.

- 1 Druk op **OPTIONS**.
 - 2 Druk op /  om "PAP" te selecteren en druk vervolgens op .
- Het beeld van de aangesloten apparatuur wordt aan de linkerkant weergegeven en het televisieprogramma wordt aan de rechterkant weergegeven.
- 3 Druk op de cijfertoetsen of op **PROG +/-** om het televisiekanaal te selecteren.
- Om terug te keren naar de modus Enkel beeld**
Druk op  **RETURN**.











- De opgelichte foto is beluisterbaar. U kunt naar het beeld met geluid schakelen door op /  te drukken.

Twee beelden tegelijk bekijken – PIP (Picture in Picture)

U kunt twee beelden (PC-invoer en televisieprogramma) tegelijk op het scherm bekijken.

Sluit een PC aan (pagina 23) aan en controleer of de beelden van de PC op het scherm verschijnen.











- 1 Druk op **OPTIONS** om het menu Optie weer te geven.
 - 2 Druk op /  om "PIP" te selecteren en druk vervolgens op .
- Het beeld van de aangesloten PC wordt in volledig formaat weergegeven en het televisieprogramma wordt weergegeven op het kleine scherm.
U kunt / / /  gebruiken om de positie van het scherm met het televisieprogramma te verplaatsen.
- 3 Druk op de cijfertoetsen of op **PROG +/-** om het televisiekanaal te selecteren.
- Om terug te keren naar de modus Enkel beeld**
Druk op  **RETURN**.



- U kunt naar het beeld met geluid schakelen door "Audio ruilen" in het menu Optie te selecteren.

Foto's/muziek weergeven via USB

U kunt foto-/muziekbestanden die op een digitale fotocamera of camcorder van Sony zijn opgeslagen op uw televisie bekijken door middel van een USB-kabel of een USB-opslagmedium.

- 1 Sluit een USB-apparaat aan op de televisie.
 - 2 Druk op **HOME**.
 - 3 Druk op /  om "Foto" of "Muziek" te selecteren.
 - 4 Druk op /  om een USB-apparaat te selecteren en druk vervolgens op .
- In "Muziek" verschijnt "Lijstweergave".
In "Foto" verschijnt "Miniatuurweergave". Druk op de gele knop om te schakelen tussen "Lijstweergave" en "Miniatuurweergave".
- 5 Druk op / / /  om een bestand of map te selecteren en druk vervolgens op .
- Wanneer u een map selecteert, selecteert u daarna een bestand en drukt u op . Het afspelen start.

Automatische start fotoweergave

De tv start automatisch met de fotoweergave wanneer de tv wordt ingeschakeld en een digitaal foto toestel of een ander apparaat met fotobestanden is aangesloten op de USB-poort en vervolgens wordt ingeschakeld (pagina 39).

(Foto) Beschikbare Opties



Optie	Beschrijving
Beeldmodus	Zie pagina 37.
Geluid Modus	Zie pagina 38.
Surround	Zie pagina 38.
Bijsnijden	Hiermee kunt u een foto bijsnijden.
Kaart weergeven	Hiermee wordt een kaart weergegeven van de locatie waar een foto werd genomen samen met de foto zelf.
Toon opties	Hiermee kunt u herhalen/shuffle instellen voor de fotoweergave.

Optie	Beschrijving
Foto instellen	Hiermee kunt u instellen hoe het afspelen moet worden uitgevoerd en welke effecten worden gebruikt tijdens diavoorstellingen.
Roteren + bewaren	Roteert en bewaart onbeschermde bestanden.
Speaker	Zie pagina 44.
Fotokaderbeeld	Hiermee kunt u een foto selecteren die wordt weergegeven als fotokader.
Informatie	Toont informatie over het apparaat, de mappen en de bestanden.

♪ (Muziek) Beschikbare Opties

Optie	Beschrijving
Geluid Modus	Zie pagina 38.
Surround	Zie pagina 38.
Toev. aan diavoorstel.	Registreert de achtergrondmuziek die moet worden afgespeeld tijdens een diavoorstelling met  (Foto).
Verw. uit diavoorstel.	Annuleert de geregistreerde achtergrondmuziek.
Afspeelopties	Hiermee kunt u muziekopties instellen voor herhalen, shuffle of normaal afspelen.
Speaker	Zie pagina 44.
Informatie	Toont informatie over het apparaat, de mappen en de bestanden.



- De beeldkwaliteit kan er slecht uitzien wanneer u  (Foto) gebruikt omdat beelden mogelijk worden vergroot afhankelijk van het bestand. Beelden vullen mogelijk ook niet het volledige scherm afhankelijk van de beeldgrootte en de breedte-/hoogteverhouding.
- Sommige beeldbestanden worden mogelijk vertraagd weergegeven wanneer u  (Foto) gebruikt.
- De bestandsnaam en mapnaam ondersteunen enkel het Engels.
- Let op het volgende als de televisie toegang heeft tot de gegevens op het USB-apparaat:
 - Schakel de televisie of het aangesloten USB-apparaat niet uit.

- Ontkoppel de USB-kabel niet.
 - Verwijder het USB-apparaat niet.
- De gegevens op het USB-apparaat kunnen beschadigd raken.
- Sony is niet aansprakelijk voor enige schade aan, of verliezen van, gegevens op het opslagmedium tengevolge van een slechte werking van enige aangesloten apparatuur of de televisie.
 - Het afspelen start niet automatisch als de tv wordt ingeschakeld na het aansluiten van de digitale fotocamera of een ander apparaat op de USB-poort.
 - USB-weergave wordt ondersteund voor de volgende fotobestandsformaten:
 - JPEG (JPEG-bestanden met de extensie ".jpg" en die beantwoorden aan DCF of Exif)
 - RAW (ARW/ARW 2.0-bestanden met de extensie ".arw".) Alleen voor vooruitblik.
 - Als u een digitale fotocamera van Sony aansluit, zet dan de USB-verbindingsmodus van de camera op Auto of Massaopslag. Raadpleeg voor meer informatie over de USB-verbindingsmodus de instructies die bij uw digitale camera zijn geleverd.
 - USB-weergave wordt ondersteund voor de volgende muziekbestandsformaten:
 - MP3 (bestanden met de extensie ".mp3" die niet beschermd zijn door auteursrechten)
 - USB Foto Viewer ondersteunt de bestandssystemen FAT12, FAT16 en FAT32.
 - Afhankelijk van de exacte bestandsspecificaties kunnen bepaalde bestanden, waaronder bestanden aangepast op een pc, niet worden afgespeeld, zelfs niet als het bestandsformaat wordt ondersteund.
 - Raadpleeg de volgende website voor de laatste informatie over compatibele USB-apparaten. <http://support.sony-europe.com/TV/compatibility/>

Om een foto weer te geven

— Fotokader

U kunt een vaste foto op het scherm weergeven gedurende een geselecteerde tijdsperiode. Na die tijdsperiode schakelt de televisie automatisch over naar de stand-by stand.

1 Selecteer een foto.

U kunt een foto selecteren op het aangesloten USB-apparaat of uit een vooraf ingestelde map met afbeeldingen. Zie pagina 27 voor meer informatie over het selecteren van een foto.

2 Druk op **OPTIONS** terwijl de geselecteerde foto wordt weergegeven en druk daarna op \swarrow/\searrow om "Fotokaderbeeld" te selecteren. Druk op \oplus .**3** Druk herhaaldelijk op \leftarrow **RETURN** om terug te keren naar het startmenu.**4** Druk op \swarrow/\searrow om "Foto" te selecteren, selecteer daarna "Fotokader" en druk vervolgens op \oplus .

De tv schakelt over naar de stand Fotokader en de geselecteerde foto wordt weergegeven op het scherm.

De duur van de fotoweergave instellen

Druk op **OPTIONS**, selecteer daarna

"Duur" en druk vervolgens op \oplus .

Selecteer de duur en druk op \oplus .

De teller verschijnt op het scherm.

Terugkeren naar de XMB™

Druk op \leftarrow **RETURN**.



- Als de foto van een USB-apparaat is geselecteerd, moet het USB-apparaat op de televisie aangesloten blijven.
- Als "Sleep Timer" is geactiveerd, wordt de televisie automatisch stand-by gezet.

Een foto weergeven met de plaats op de kaart

Wanneer u een beeldapparaat gebruikt met een GPS-functie (digitale fotocamera, enz.), is het mogelijk een foto weer te geven met een kaart van de plaats waar de foto werd genomen, door gebruik te maken van een GPS-functie voor het opnemen van lengte- en breedtegraden. De kaartinformatie wordt gedownload via de online-kaartendienst op het internet. Daarom is een netwerkverbinding vereist en moet de tv aangesloten zijn op het netwerk (pagina 32).

1 Selecteer een foto (pagina 27).**2** Druk op de groene/rode knop om in of uit te zoomen op de kaart.

Druk herhaaldelijk op de blauwe knop om de weergavepositie van de kaart op het tv-scherm de wijzigen.



- De online-kaartendienst op het internet wordt verleend door een derde partij. Het is dan ook mogelijk dat deze dienst wordt gewijzigd of beëindigd zonder voorafgaande kennisgeving aan de gebruiker.
- De positie aangeduid op de kaart kan verschillen afhankelijk van het gebruikte beeldapparaat.
- Als de tv niet is aangesloten op het internet of de online-kaartendienst op het internet beëindigd werd, wordt enkel een kaart met een grote schaal weergegeven die niet kan worden in- of uitgezoomd.
- U kunt de diashow eveneens weergeven met de locatie op de kaart. Stel "Foto instellen" in op "Eenvoudig met kaart" (pagina 28).



- Een kaart kan worden weergegeven wanneer de EXIF-gegevens van de foto datum informatie bevatten, en de bijhorende lengte- en breedtegraden ("logbestanden") werden vastgelegd met een Sony GPS-toestel. Volg de instructies hieronder.

1 Sluit het GPS-toestel aan op de USB-poort.**2** Druk op **HOME**.**3** Druk op \swarrow/\searrow om "Foto" te selecteren.**4** Druk op \swarrow/\searrow om het GPS-toestel te selecteren en druk op \oplus .**5** Selecteer "GPS-logbest.laden" en druk vervolgens op \oplus .**6** Selecteer de volgende items met \swarrow/\searrow en druk op \oplus , stel vervolgens in met \swarrow/\searrow .

–Tijd Zone

–DST

7 Selecteer "OK" en druk vervolgens op \oplus . De GPS-logbestanden zijn geladen.**8** Ontkoppel het GPS-toestel en sluit het apparaat aan waarop de foto is opgeslagen.**9** Selecteer een foto (pagina 27).**10** Druk op de groene/rode knop om in of uit te zoomen op de kaart.

BRAVIA Sync gebruiken met Controle voor HDMI

Met de functie Controle voor HDMI kan de televisie, met gebruik van HDMI CEC (Consumer Electronics Control), communiceren met de aangesloten apparatuur die compatibel is met de functie.

Door bijvoorbeeld Sony-apparatuur in te sluiten die compatibel is met controle voor HDMI (met HDMI-kabels), kunt u deze tegelijkertijd bedienen.

Zorg ervoor dat de apparatuur correct is aangesloten en dat de instellingen juist zijn.

Controle voor HDMI

- Schakelt automatisch de aangesloten apparatuur uit als u de televisie in de stand-bystand zet met de afstandsbediening.
- Schakelt automatisch de televisie in en schakelt de invoer naar de aangesloten apparatuur als de apparatuur begint te spelen.
- Als u een aangesloten audiosysteem aanzet terwijl de televisie aanstaat, schakelt de geluidsuitgang van de TV-speaker naar het audiosysteem.
- Past het volume (◁ +/-) aan en dempt het geluid (🔇) van een aangesloten audiosysteem.
- U kunt de aangesloten Sony-apparatuur die is voorzien van het BRAVIA Sync-logo, bedienen met de apparatuur van de televisie door te drukken op:
 - ►/■/II/◀/▶ om direct de aangesloten apparatuur te bedienen.
 - **SYNC MENU** om het menu van de aangesloten HDMI-apparatuur op het scherm weer te geven. Zodra u het menu hebt weergegeven, kunt u het menuscherm bedienen met gebruik van ⏪/⏩/⏴/⏵ en ⊕.
 - **OPTIONS** om "Apparaatbesturing" weer te geven. Selecteer vervolgens opties uit "Menu", "Optie" en "Inhoud" om de apparatuur te bedienen.
 - Raadpleeg de instructiehandleiding van de bedienbare apparatuur.

Apparatuur aansluiten die compatibel is met controle voor HDMI

Sluit de compatibele apparatuur met een HDMI-kabel aan op de televisie. Als u een audiosysteem aansluit, sluit dan ook de DIGITAL AUDIO OUT-aansluiting (OPTICAL) van de televisie en het audiosysteem aan met gebruik van een optische audiokabel. Zie pagina 25 voor meer informatie.

Controle voor HDMI instellen

De instellingen van controle voor HDMI dienen zowel aan de zijde van de televisie als aan de zijde van de aangesloten apparatuur te zijn ingesteld. Zie "HDMI-instellingen" op pagina 45 voor de instellingen aan de televisiezijde. Raadpleeg voor de instellingen van de aangesloten apparatuur de gebruikershandleiding van die apparatuur.

Knoppen voor gebruik van optionele apparatuur

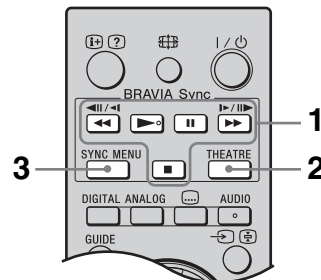

1 ◀◀/▶▶/II/▶▶/■: u kunt apparatuur bedienen die compatibel is met BRAVIA Sync en die op de televisie is aangesloten.

2 THEATRE

U kunt de Theatermodus aan- of uitzetten. Als de Theatermodus aanstaat, worden automatisch de optimale audio-uitgang (als de televisie met gebruik van een HDMI-kabel op een audiosysteem is aangesloten) en beeldkwaliteit voor op film gebaseerde inhoud ingesteld.



- Als u de televisie uitschakelt, wordt de Theatermodus ook uitgeschakeld.

3 SYNC MENU: geeft het menu van de aangesloten HDMI-apparatuur weer. Tijdens het bekijken van andere ingevoerde schermen of televisieprogramma's wordt "Selectie HDMI-apparatuur" weergegeven als de knop wordt ingedrukt.



- Controle voor HDMI (BRAVIA Sync) is alleen beschikbaar met de aangesloten Sony-apparatuur die voorzien is van het BRAVIA Sync-logo of die compatibel is met controle voor HDMI.

Netwerkfuncties gebruiken

Met deze tv kunt u gegevens opgeslagen op DLNA-compatibele apparaten raadplegen via het thuisnetwerk.

Een apparaat dat gegevens (foto-/muziekbestanden) opslaat en toegankelijk maakt, wordt een "server" genoemd. De tv ontvangt de foto-/muziekbestanden van de server via het netwerk en u kunt ze bekijken op de televisie, zelfs in andere kamers.

Om te kunnen gebruik maken van een thuisnetwerk is een apparaat compatibel met DLNA (VAIO, Cyber-shot, enz.) vereist als server.

De tv aansluiten op het netwerk



Foto-/muziekbestanden bekijken via het netwerk

U kunt foto-/muziekbestanden op de server eenvoudig beluisteren door een pictogram te selecteren in het startmenu van de tv.

- 1 Druk op **HOME**.
- 2 Druk op \leftarrow/\rightarrow om "Foto" of "Muziek" te selecteren.
- 3 Druk op \uparrow/\downarrow om een server te selecteren en druk vervolgens op \oplus .

In "Muziek" verschijnt "Lijstweergave".

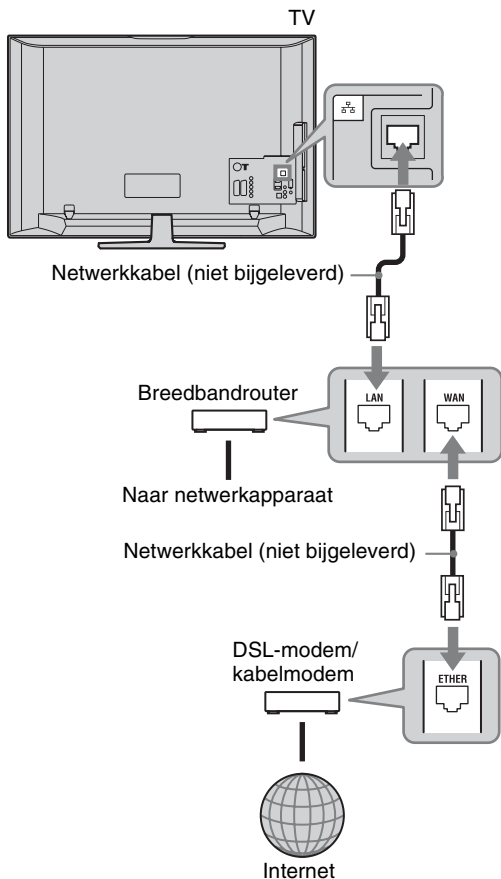
In "Foto" verschijnt "Miniatuurweergave". Druk op de gele knop om te schakelen tussen "Lijstweergave" en "Miniatuurweergave".

Als netwerkapparaten niet verschijnen, volgt u de stappen op pagina 34.

- 4 Druk op $\uparrow/\downarrow/\leftarrow/\rightarrow$ om een bestand of map te selecteren en druk vervolgens op \oplus .

Wanneer u een map selecteert, selecteert u daarna een bestand en drukt u op \oplus . Het afspelen start.



- Een kaart kan worden weergegeven samen met een foto wanneer informatie over de lengte- en breedtegraden werd opgenomen in de EXIF-gegevens van de foto (pagina 29).



- Afhankelijk van het netwerk is het mogelijk dat u de tv moet registreren bij de netwerkuitrusting.
- De beeldkwaliteit kan er slecht uitzien wanneer u (Foto) gebruikt omdat beelden mogelijk worden vergroot afhankelijk van het bestand. Beelden vullen mogelijk ook niet het volledige scherm afhankelijk van de beeldgrootte en de breedte-/hoogteverhouding.
- Sommige beeldbestanden worden mogelijk vertraagd weergegeven wanneer u (Foto) gebruikt.
- De bestandsnaam en mapnaam ondersteunen enkel het Engels.
- De bestanden die worden ontvangen via een netwerkapparaat moeten een van de volgende bestandsindelingen hebben om afgespeeld te kunnen worden.
 - Stilstaande beelden: JPEG-formaat
 - Muziek: MP3-formaat of lineair PCM-formaat

Afhankelijk van het netwerkapparaat kan de bestandsindeling worden omgezet vóór de overdracht. In dergelijke gevallen wordt de bestandsindeling van na de omzetting gebruikt voor de weergave. Raadpleeg voor meer informatie de gebruiksaanwijzing van het gebruikte netwerkapparaat. Zelfs bestanden die behoren tot één van de bestandsformaten hierboven kunnen in bepaalde gevallen niet worden afgespeeld.

Genieten van foto's en muziek op het tv-scherm door een ander apparaat te bedienen

– Renderer

"Renderer" is een functie om foto- en muziekbestanden die opgeslagen zijn in andere netwerkapparaten (digitale fotocamera, mobiele telefoon, enz.) op de televisie af te spelen door het apparaat in kwestie te bedienen. Om deze functie te gebruiken hebt u een renderer-compatibel apparaat nodig als bedieningselement, zoals een digitale fotocamera of een mobiele telefoon. Raadpleeg eveneens de instructiehandleiding van het bedieningselement.

- 1 Stel "Renderer-functie", "Toegangscontrole Renderer" en "Instellingen Renderer" in in "Netwerkinstellingen" (pagina 50).
- 2 Speel het geselecteerde bestand af met het bedieningselement op de tv.
Het bestand wordt afgespeeld op de tv via het verbonden netwerk.
Gebruik de afstandsbediening van de tv om handelingen uit te voeren tijdens de weergave.

(Foto) Beschikbare Opties

Optie	Beschrijving
Beeldmodus	Zie pagina 37.
Geluid Modus	Zie pagina 38.
Surround	Zie pagina 38.
Bijsnijden	Hiermee kunt u een foto bijsnijden.
Kaart weergeven	Hiermee wordt een kaart weergegeven van de locatie waar een foto werd genomen samen met de foto zelf.
Toon opties	Hiermee kunt u herhalen/shuffle instellen voor de fotoweergave.
Foto instellen	Hiermee kunt u instellen hoe het afspelen moet worden uitgevoerd en welke effecten worden gebruikt tijdens diavoorstellingen.
Roteren	Roteert bestanden.
Speaker	Zie pagina 44.
Informatie	Toont informatie over het apparaat, de mappen en de bestanden.

(Muziek) Beschikbare Opties

Optie	Beschrijving
Geluid Modus	Zie pagina 38.
Surround	Zie pagina 38.
Toev. aan diavoorstel.	Registreert de achtergrondmuziek die moet worden afgespeeld tijdens een diavoorstelling met  (Foto).
Verw. uit diavoorstel.	Annuleert de geregistreerde achtergrondmuziek.
Afspeelopties	Hiermee kunt u muziekopties instellen voor herhalen, shuffle of normaal afspelen.
Speaker	Zie pagina 44.
Informatie	Toont informatie over het apparaat, de mappen en de bestanden.

De netwerkverbinding controleren

Indien uw netwerk thuis over een DHCP-server beschikt, kan u deze stap overslaan. Voer de respectieve (alfanumerieke) waarden in voor uw router. De in te stellen items kunnen verschillen afhankelijk van de internetprovider of de router. Meer informatie vindt u in de gebruikershandleiding van uw internetprovider of van uw router.

- 1 Druk op **HOME**.
- 2 Druk op \leftarrow/\rightarrow om "Instellingen" te selecteren.
- 3 Druk op \uparrow/\downarrow om "Netwerkinstellingen" te selecteren en druk vervolgens op \oplus .
- 4 Selecteer "Netwerk" en druk vervolgens op \oplus .
- 5 Selecteer "IP-adresinstellingen" en druk vervolgens op \oplus .
- 6 Selecteer een item en druk op \oplus .
Wanneer u "DHCP (DNS automatisch)" selecteert
Ga verder met stap 7.
Wanneer u "DHCP (DNS handmatig)" selecteert
Stel "Primaire DNS"/"Secundaire DNS" in met $\uparrow/\downarrow/\rightarrow$ en de cijfertoetsen.
Wanneer u "Handmatig" selecteert
Stel de volgende items in met $\uparrow/\downarrow/\rightarrow$ en de cijfertoetsen.
 - IP-adres
 - Netmasker
 - Standaardpoort
 - Primaire DNS/Secundaire DNS**Indien uw internetprovider een specifieke instelling heeft voor de proxyserver**
Druk op **OPTIONS** en druk daarna op \uparrow/\downarrow om "Proxy-instellingen" te selecteren. Druk op \oplus . Voer vervolgens de instellingen in.
- 7 Druk op \oplus .
- 8 Selecteer "Test" en druk vervolgens op \oplus .

- 9 Selecteer "Ja" en druk vervolgens op \oplus .

De netwerkdiagnose start.

Wanneer het bericht "Verbinding geslaagd." verschijnt, drukt u herhaaldelijk op  **RETURN** om af te sluiten.



- Raadpleeg "Problemen oplossen" op pagina 56 als "Verbinding geslaagd." niet verschijnt en controleer de aansluitingen en instellingen.

De instellingen serverweergave aanpassen

U kunt servers van het thuisnetwerk selecteren die u wenst weer te geven in het startmenu. Tot 10 servers kunnen automatisch in het startmenu worden weergegeven.

- 1 Stel de server in zodat verbindingen met de tv toegestaan zijn.
Voor meer informatie over het instellen van de server raadpleegt u de gebruikershandleiding van de server.
- 2 Druk op **HOME**.
- 3 Druk op \leftarrow/\rightarrow om "Instellingen" te selecteren.
- 4 Druk op \uparrow/\downarrow om "Netwerkinstellingen" te selecteren en druk vervolgens op \oplus .
- 5 Selecteer "Instellingen serverweergave" en druk vervolgens op \oplus .
- 6 Selecteer de server die u wilt weergeven op het startmenu en druk op \oplus .
- 7 Selecteer "Ja" en druk vervolgens op \oplus .

Instellen dat de server niet wordt weergegeven op het startmenu

Druk in stap 7 op \uparrow/\downarrow om "Nee" te selecteren en druk op \oplus .

Beschikbare Opties (op het instelscherm van de aangesloten server)

Optie	Beschrijving
Alles verwijderen	Alle verbonden servers verwijderen.
Lijst bijwerken	De serverlijst bijwerken met de recentste informatie.
Informatie	Informatie weergeven over de verbonden server die momenteel is geselecteerd.
Verwijderen	De verbonden server die momenteel is geselecteerd, verwijderen.

Indien u geen verbinding kunt maken met uw thuisnetwerk

De tv kan nagaan of de server goed wordt herkend.

- 1 Druk op **HOME**.
- 2 Druk op \leftarrow/\rightarrow om "Instellingen" te selecteren.
- 3 Druk op \uparrow/\downarrow om "Netwerkinstellingen" te selecteren en druk vervolgens op \oplus .
- 4 Selecteer "Serverdiagnoses" en druk vervolgens op \oplus .
- 5 Selecteer "Ja" en druk vervolgens op \oplus .
De serverdiagnose start.
Wanneer de serverdiagnose voltooid is, verschijnt de lijst met diagnoseresultaten.
- 6 Selecteer de server die u wilt bevestigen en druk op \oplus .

De diagnoseresultaten van de geselecteerde server verschijnen. Indien de diagnoseresultaten wijzen op een fout, zoekt u de mogelijke oorzaken en oplossingen en controleert u de verbindingen en instellingen. Zie "Problemen oplossen" op pagina 56 voor meer informatie.

Menufuncties gebruiken

Het startmenu van de televisie (XMB™) gebruiken





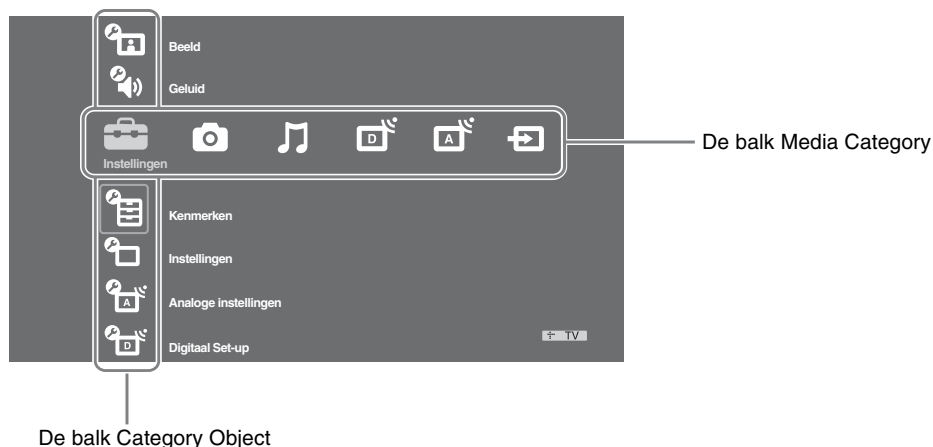

De XMB™ (XrossMediaBar) is een menu met BRAVIA-functies en -ingangsbronnen dat op het televisiescherm wordt weergegeven. De XMB™ is een gemakkelijke manier om op uw BRAVIA-televisie de programmering te selecteren en de instellingen aan te passen.

1 Druk op **HOME**.

Het startmenu van de televisie verschijnt op het scherm.



2 Druk op \leftarrow/\rightarrow om de categorie te selecteren.

Het pictogram Media Category	Beschrijving
 Instellingen	U kunt geavanceerde instellingen en aanpassingen uitvoeren. Zie pagina 37 voor informatie over instellingen.
 Foto	U kunt fotobestanden bekijken via USB-apparaten of via het netwerk (pagina 27, 32).
 Muziek	U kunt muziekbestanden beluisteren via USB-apparaten of via het netwerk (pagina 27, 32).
 Digitaal	U kunt een digitaal kanaal, Favorieten-lijst (pagina 22) of gids (pagina 18, 21) selecteren. U kunt ook een kanaal selecteren met de cijfertoetsen of PROG +/- .
 Analoog	U kunt een analoog kanaal selecteren. U kunt ook een kanaal selecteren met de cijfertoetsen of PROG +/- . Om de lijst met analoge kanalen te verbergen stelt u "Programmalijsuweergave" in op "Uit" (pagina 46).
 Externe Ingangen	U kunt apparatuur selecteren die op de televisie is aangesloten. Zie "AV voorkeuze" (pagina 43) om een naam toe te wijzen aan een externe ingangsbron.

3 Druk op \uparrow/\downarrow om het item te selecteren en druk vervolgens op \odot .

4 Volg de instructies op het scherm.

5 Druk op **HOME** om af te sluiten.





- De opties die u kunt aanpassen, variëren afhankelijk van de situatie.
- Niet beschikbare opties worden grijs gemaakt of niet weergegeven.



Instellingen



Beeld

Beeldmodus	Hiermee selecteert u de beeldmodus, behalve voor een PC-ingangsbron. "Beeldmodus" bevat opties die het best geschikt zijn voor video en foto's. De opties die u kunt selecteren verschillen naargelang de ingangsbron.
Levendig	Voor een beter beeldcontrast en een betere beeldscherpte.
Standaard	Voor standaardbeeld. Aanbevolen voor thuisgebruik.
Bioscoop	Hiermee kunt u films bekijken alsof u in de bioscoop zit.
Foto-Levendig	Voor het bekijken van foto's. Verbeterd beeldcontrast en beeldscherpte.
Foto-Standaard	Voor het bekijken van foto's. Biedt de optimale beeldkwaliteit om ze thuis te bekijken.
Foto-Origineel	Voor het bekijken van foto's. Geeft de beeldkwaliteit weer die gebruikt wordt bij het afbeelden van ontwikkelde foto's.
Weergavemodus (alleen in PC-ingang/HDMI PC-ingang)	Hiermee kunt u de beeldmodus voor een PC-ingangsbron selecteren.
Video	Voor videobeelden.
Tekst	Voor tekst, grafieken of tabellen.
Reset	Hiermee kunt u alle beeldinstellingen, behalve "Beeldmodus" en "Weergavemodus" (alleen in PC-modus), op de fabrieksinstellingen zetten.
Verlichting	Hiermee wordt de helderheid van het achtergrondlicht ingesteld.
Contrast	Hiermee wordt het beeldcontrast verhoogd of verlaagd.
Helderheid	Hiermee wordt het beeld helderder of donkerder.
Kleur	Hiermee wordt de kleurintensiteit verhoogd of verlaagd.
Kleurtint	Hiermee worden de groen- en roodtinten verhoogd of verlaagd.  <ul style="list-style-type: none"> "Kleurtint" kan alleen worden aangepast voor een NTSC-kleursignaal (zoals op Amerikaanse videobanden).
Kleur Temperatuur	Hiermee wordt de witheid van het beeld ingesteld. Koel Geeft witte kleuren een blauwe tint. Neutraal Geeft witte kleuren een neutrale tint. Warm 1/Warm 2 Geeft witte kleuren een rode tint. "Warm 2" geeft een rodere tint dan "Warm 1".  <ul style="list-style-type: none"> "Warm 1" en "Warm 2" zijn niet beschikbaar als "Beeldmodus" is ingesteld op "Levendig" (of "Foto-Levendig").
Beeldscherpte	Hiermee wordt het beeld scherper of zachter.

Ruisonderdruk.	Hiermee onderdrukt u de beeldruis (sneeuw) in het geval van een zwak uitzendesignaal.	
	Auto	Hiermee wordt de beeldruis automatisch onderdrukt (alleen in analoge modus).
	Hoog/Midden/Laag	Past het effect van de ruisreductie aan.
	Uit	Hiermee schakelt u de functie "Ruisonderdruk." uit.
MPEG Ruisonderdr.	Onderdrukt de beeldruis in met MPEG gecomprimeerde video's. Dit geldt alleen wanneer u kijkt naar een DVD of een digitale opname.	
Advanced instell.	Hiermee kunt u de "Beeld"-instellingen in meer detail instellen. Deze instellingen zijn niet beschikbaar als "Beeldmodus" is ingesteld op "Levendig" (of "Foto-Levendig").	
	Adv. contrastoptimalisatie	Hiermee worden "Verlichting" en "Contrast" automatisch aangepast aan de meest geschikte instellingen op grond van de helderheid van het scherm. Deze instelling is met name geschikt voor scènes met donkere beelden. Hiermee kunt u het contrast van de scènes met donkere beelden vergroten.
	Live Colour	Maakt kleuren levendiger.
	Kleurenbereik	Hiermee kunt u het weergegeven kleurengamma veranderen. "Uitgebreid" geeft de levendige kleur weer en "Standaard" geeft de standaardkleur weer.
	 <ul style="list-style-type: none"> • "Live Colour" is niet beschikbaar als "Kleurenbereik" is ingesteld op "Standaard". 	

"Ruisonderdruk.", "MPEG Ruisonderdr." en "Advanced instell." zijn niet beschikbaar voor PC.

Geluid

Geluid Modus	Hiermee wordt de geluidsmodus geselecteerd.	
	Dynamisch	Verbeterd de hoge en lage tonen.
	Standaard	Voor standaardgeluiden.
	Heldere stem	Geeft stemgeluiden meer helderheid.
Reset	Hiermee stelt u alle geluidsinstellingen in op de fabrieksinstellingen, met uitzondering van "2-talig".	
Hoge tonen	Hiermee past u geluiden met een hoge toonhoogte aan.	
Lage tonen	Hiermee past u geluiden met een lage toonhoogte aan.	
Balans	Hiermee stelt u de balans tussen de linker- en rechterspeaker in.	
Auto volume	Hiermee wordt het volumeniveau gelijk gehouden, zelfs als het geluidsvolume schommelt (bv. reclames zijn vaak luider dan programma's).	
Volume offset	Past het volumeniveau van de huidige invoer aan aan de andere invoeren.	
Surround	S-FORCE Front Surround	Biedt de ervaring van virtueel surroundgeluid, mogelijk gemaakt door slechts twee voorspeakers.
	Uit	Hiermee kunt u kiezen tussen normale stereo- of mono-ontvangst.
Spraakzoom	Regelt het geluidsniveau van menselijke stemmen. Als bijvoorbeeld de stem van een reporter onduidelijk is, kunt u deze instelling inschakelen om de stem luider weer te geven. Omgekeerd, bij het bekijken van een sportprogramma kunt u deze instelling uitschakelen om de stem van de commentator stiller weer te geven.	
Geluidsversterker	Geeft een vollere sound voor meer impact, door de hoge en lage tonen te benadrukken.	

2-talig	Hiermee selecteert u het speakergeluid voor een stereo-uitzending of tweetalige uitzending.	
	Stereo/Mono	Voor een stereo-uitzending.
	A/B/Mono	Voor een tweetalige uitzending selecteert u "A" voor geluidskanaal 1, "B" voor geluidskanaal 2 of "Mono" voor een monokanaal, indien beschikbaar.
	 <ul style="list-style-type: none"> • Stel "2-talig" in op "Stereo", "A" of "B" indien u andere apparatuur selecteert die is aangesloten op televisie. 	









- "Hoge tonen", "Lage tonen", "Balans" en "Auto volume" zijn niet beschikbaar wanneer "Speaker" is ingesteld op "Audiosysteem" en een hoofdtelefoon is aangesloten.



Kenmerken

USB automatisch starten	Hiermee start u automatisch de weergave van foto's als de televisie wordt ingeschakeld en een digitale fotocamera of een ander apparaat met fotobestanden is aangesloten op de USB-poort en vervolgens wordt ingeschakeld.	
	<ul style="list-style-type: none"> • Het afspelen start niet automatisch als de tv wordt ingeschakeld na het aansluiten van de digitale fotocamera of een ander apparaat op de USB-poort. 	
	Diavoorstelling	Selecteer dit om JPEG-bestanden in een diashow te bekijken.
	Miniatuurweergave	Selecteer dit om JPEG-bestanden als miniaturen te bekijken.
	Uit	Selecteer dit om deze functie uit te schakelen.
Snel starten	Binnen twee uur nadat de televisie in de stand-by stand is gezet, wordt de televisie sneller ingeschakeld dan gebruikelijk. Het stroomverbruik in de stand-by stand is echter 20 watt hoger dan gebruikelijk.	
Power Saving	Hiermee selecteert u de energiebesparende modus om het energieverbruik van de televisie te verminderen. Als "Beeld uit" is geselecteerd, wordt het beeld uitgeschakeld en licht het lampje  (Beeld uit) op het voorpaneel van de televisie op in groen. Het geluid blijft onveranderd.	
	Standaard energieverbruik	Standaardinstellingen.
	Verlaagd energieverbruik	Vermindert het stroomverbruik van de televisie.
	Beeld uit	Hiermee schakelt u het beeld uit. U kunt naar het geluid luisteren terwijl het beeld uitstaat.
Licht Sensor	Aan	Optimaliseert automatisch de beeldinstellingen volgens het omgevingslicht in de kamer.
	Uit	Hiermee schakelt u de functie "Licht Sensor" uit.
	<ul style="list-style-type: none"> • Plaats niets op de sensor omdat dit de werking kan beïnvloeden. Zie pagina 14 voor de locatie van de lichtsensoren. 	
Logoverlichting	Hiermee wordt het Sony-logo aan de voorkant van de televisie verlicht of uitgeschakeld.	

Motionflow	Biedt vloeiendere bewegende beelden en vermindert beeldwaas.
Hoog	Biedt vloeiendere bewegende beelden, bijvoorbeeld voor op film gebaseerde inhoud.
Standaard	Biedt vloeiende bewegende beelden. Gebruik deze instelling voor standaardgebruik.
Uit	Gebruik deze instellingen als de instellingen "Hoog" en "Standaard" ruis opleveren.
	 <ul style="list-style-type: none"> • Afhankelijk van het beeld is het mogelijk dat u het effect niet visueel ziet, zelfs indien u de instelling hebt gewijzigd.
Film Mode	Zorgt voor een betere beeldkwaliteit die is geoptimaliseerd voor film bij het afspelen van dvd-beelden op film.
Auto 1/Auto 2	"Auto 1" biedt vloeiendere bewegende beelden dan de originele op film gebaseerde inhoud. "Auto 2" biedt de originele op film gebaseerde inhoud zoals hij is.
Uit	Hiermee schakelt u de functie "Film Mode" uit.
	 <ul style="list-style-type: none"> • Als het beeld onregelmatige signalen of teveel ruis bevat, zal "Film Mode" automatisch worden uitgeschakeld, zelfs als "Auto 1"/"Auto 2" is geselecteerd. • "Film Mode" is niet beschikbaar als "Video/Foto" is ingesteld op "Foto" of als een foto wordt gedetecteerd als "Video-A" is ingesteld.
Spel-/Tekstmodus	Biedt de optimale beeldkwaliteit om beelden met fijne lijnen en tekens te bekijken die worden ingevoerd door spelconsoles en pc's. Stel in op "Aan" om fijne lijnen of tekens scherp weer te geven.
Video/Foto	Biedt een geschikte beeldkwaliteit door de optie afhankelijk van de ingangsbron (video- of fotogegevens) te selecteren.
Video-A	Stelt een geschikte beeldkwaliteit in, afhankelijk van de ingangsbron, videogegevens of fotogegevens, als apparatuur compatibel met een Sony HDMI-uitgang die de "Video-A"-modus ondersteunt, direct wordt aangesloten.
Video	Biedt een geschikte beeldkwaliteit voor bewegende beelden.
Foto	Produceert een geschikte beeldkwaliteit voor stilstaande beelden.
	 <ul style="list-style-type: none"> • De instelling is vast ingesteld op "Video" als de "Video-A" modus niet wordt ondersteund op de aangesloten apparatuur, zelfs als "Video-A" is geselecteerd. • Alleen beschikbaar voor HDMI 1, HDMI 2, HDMI 3 en Component in 1080i- of 1080p-formaat.
x.v.Colour	Geeft bewegende beelden weer die getrouwer zijn aan de originele bron door de kleurruimte en -bron op elkaar af te stemmen.
	 <ul style="list-style-type: none"> • De instelling is vast ingesteld op "Normaal" als hetingangssignaal HDMI (RGB) is, zelfs als "x.v.Colour" is geselecteerd. • Alleen beschikbaar voor HDMI 1, HDMI 2, HDMI 3 en Component in 720p-, 1080i- of 1080p-formaat.



Fotokleurenbereik	<p>Selecteert de optie (sRGB, sYCC, Adobe RGB) zodat die overeenkomt met de uitgaande kleurenruimte in het uitgangssignaal van de apparatuur die op de HDMI-aansluitingen, ingangsaansluitingen van de component of USB zijn aangesloten.</p>  <ul style="list-style-type: none"> • Selecteert "sYCC" als de apparatuur wordt gebruikt die "x.v.Colour" ondersteunt. • Alleen beschikbaar voor HDMI 1, HDMI 2, HDMI 3 en Component in 1080i- of 1080p-formaat. • Niet beschikbaar als "Kleurenbereik" is ingesteld op "Uitgebreid" (pagina 38). 								
Timerinstellingen	<p>Hiermee wordt de timer van de televisie in- of uitgeschakeld.</p>								
Sleep Timer	<p>Hiermee wordt een tijdsduur ingesteld waarna de televisie automatisch in stand-by wordt gezet. Als de "Sleep Timer" is geactiveerd, licht het ☺ (Timer)-lampje op het voorpaneel van de televisie op in oranje.</p>  <ul style="list-style-type: none"> • "Sleep Timer" wordt teruggezet op "Uit" als u de televisie uit- en weer inschakelt. • Een waarschuwingsboodschap verschijnt op het scherm één minuut voordat de televisie overschakelt naar de stand-by stand. 								
Instellingen Timer Aan	<table border="1"> <tr> <td>Timer Aan</td> <td>Stelt de timer in om de televisie in te schakelen vanaf de stand-bystand.</td> </tr> <tr> <td>Timer Modus</td> <td>Hiermee stelt u de gewenste dag(en) van de week in wanneer u wilt dat de timer de televisie inschakelt.</td> </tr> <tr> <td>Tijd</td> <td>Stelt de tijd in waarop de televisie wordt ingeschakeld.</td> </tr> <tr> <td>Duur</td> <td>Stelt in hoe lang u wilt dat de televisie ingeschakeld blijft voordat hij opnieuw wordt teruggezet in de stand-by stand.</td> </tr> </table>	Timer Aan	Stelt de timer in om de televisie in te schakelen vanaf de stand-bystand.	Timer Modus	Hiermee stelt u de gewenste dag(en) van de week in wanneer u wilt dat de timer de televisie inschakelt.	Tijd	Stelt de tijd in waarop de televisie wordt ingeschakeld.	Duur	Stelt in hoe lang u wilt dat de televisie ingeschakeld blijft voordat hij opnieuw wordt teruggezet in de stand-by stand.
Timer Aan	Stelt de timer in om de televisie in te schakelen vanaf de stand-bystand.								
Timer Modus	Hiermee stelt u de gewenste dag(en) van de week in wanneer u wilt dat de timer de televisie inschakelt.								
Tijd	Stelt de tijd in waarop de televisie wordt ingeschakeld.								
Duur	Stelt in hoe lang u wilt dat de televisie ingeschakeld blijft voordat hij opnieuw wordt teruggezet in de stand-by stand.								
Klokinstelling	<p>Hiermee kunt u de klok handmatig instellen. Als de televisie digitale kanalen ontvangt, kan de klok niet handmatig worden ingesteld, daar deze wordt ingesteld op de tijdcode van het uitgezonden kanaal.</p>								











Instellingen

Auto Start	<p>Het De eerste instellingen worden weergegeven waarbij de taal, het land en de locatie kunnen worden geselecteerd en alle beschikbare digitale en analoge kanalen kunnen worden ingesteld. Gewoonlijk hoeft u deze bewerking niet uit te voeren omdat de taal en het land reeds zijn geselecteerd en de kanalen reeds zijn ingesteld als u de televisie voor het eerst gebruikt (pagina 6). Via deze optie kunt u dit proces echter herhalen (bv. om de televisie opnieuw te programmeren na een verhuizing of om nieuwe kanalen te zoeken).</p>
Taal	<p>Hiermee selecteert u de taal waarin de menu's worden weergegeven.</p>



Beeldregeling	Schermodus	Zie "De schermodus handmatig wijzigen" op pagina 16.	
	Auto formaat	Wijzigt automatisch de beeldinstelling in overeenstemming met het ingangssignaal. Selecteer "Uit" om uw instellingen te behouden.	
	Beeld bereik	Past het beeldgebied aan van 1080i/p- en 720p-bronnen als "Schermodus" is ingesteld op "Beeldregeling".	
		Auto	Tijdens digitale uitzendingen worden beelden weergegeven in overeenstemming met de instellingen die worden aanbevolen door het uitzendstation.
		Hoge resolutie	Geeft beelden in hun oorspronkelijke grootte weer.
		Normaal	Geeft beelden in de aanbevolen grootte weer.
	Horiz. Verschuiven	Hiermee wordt de horizontale positie van het beeld aangepast.	
	Vertic. Verschuiven	Hiermee wordt de verticale positie van het beeld aangepast als "Schermodus" is ingesteld op "Smart", "Zoom" of "14:9".	
	Verticale Grootte	Hiermee wordt de verticale positie van het beeld aangepast als "Schermodus" is ingesteld op "Smart", "Zoom" of "14:9".	
PC instellingen	Schermodus	Selecteert een beeldinstelling voor de weergave van ingangssignalen van uw PC.	
		Volb. 1	Vergroot het beeld, zodat het verticale beeldbereik wordt opgevuld, maar de oorspronkelijke horizontale-tot-verticale beeldverhouding behouden blijft.
		Volb. 2	Vergroot het beeld zodat dit het beeldbereik vult.
	Reset	Hiermee zet u de PC-beeldinstellingen terug op de fabrieksinstellingen.	
	Auto Adjustment	Past automatisch de weergavepositie, fase en pitch van het beeld aan als de televisie een ingangssignaal van de aangesloten PC ontvangt.	
		 <ul style="list-style-type: none"> "Auto Adjustment" werkt mogelijk niet goed met bepaalde ingangssignalen. In dergelijke gevallen kunt u "Fase", "Pitch" en "Horiz. Verschuiven" handmatig aanpassen. 	
	Fase	Past de fase aan als het beeld flakkert.	
	Pitch	Past de pitch aan als het beeld ongewenste verticale strepen vertoont.	
	Horiz. Verschuiven	Hiermee wordt de horizontale positie van het beeld aangepast.	
	Power Management	Schakelt de televisie naar de stand-by stand, als er gedurende 30 seconden geen signaal in de PC-ingang is ontvangen.	

AV-instellingen	AV voorkeuze	<p>Hiermee stelt u een naam in voor een apparaat dat is aangesloten op de aansluitingen aan de zij- of achterkant. De naam wordt kort op het scherm weergegeven als het apparaat wordt geselecteerd. U kunt een ingangsbron waarop geen apparatuur is aangesloten overslaan.</p> <ol style="list-style-type: none"> 1 Druk op ⇄/↔ om de gewenste ingangsbron te selecteren en druk op ⊕. 2 Druk op ⇄/↔ om de gewenste optie hieronder te selecteren en druk op ⊕.
<p>-, KABEL, SAT, VCR, DVD/BD, SPEL, AUDIO-SYSTEEM, CAM, PC</p>		<p>Maakt gebruik van een van de vooringestelde namen om een naam toe te wijzen aan de aangesloten apparatuur.</p>
<p>Wijzig</p>		<p>Hiermee maakt u een eigen naam.</p> <ol style="list-style-type: none"> 1 Druk op ⇄/↔ om de gewenste letter of het gewenste nummer ("_" voor een blanco spatie) te selecteren en druk vervolgens op ⇄. <p>Als u een verkeerd teken invoert Druk op ⇄/↔ om het foutieve teken te selecteren. Druk vervolgens op ⇄/↔ om het juiste teken te selecteren.</p> <ol style="list-style-type: none"> 2 Herhaal stap 1 totdat de naam voltooid is. 3 Selecteer "OK" en druk vervolgens op ⊕.
<p>Overslaan</p>		<p>Slaat een ingangsbron waarop geen apparatuur is aangesloten over als u op ⇄/↔ drukt om de ingangsbron te selecteren.</p>
AV2-ingang	<p>Hiermee wordt een signaal ingesteld dat wordt ingevoerd via de aansluiting met de aanduiding  /  /  AV2 op de achterzijde van de televisie.</p> <p>Auto Schakelt automatisch over tussen signalen van de RGB-ingang, S-video-ingang, Composiet-video-ingang, afhankelijk van het ingangssignaal.</p> <p>RGB Zorgt voor de invoer van het RGB-signaal.</p> <p>S Video Zorgt voor de invoer van het S Video-signaal.</p> <p>Composiet Zorgt voor de invoer van het Composiet-videosignaal.</p>	

AV2 uitgang	<p>Hiermee wordt een signaal ingesteld dat wordt uitgevoerd via de aansluiting met de aanduiding  /  /  AV2 op de achterzijde van de televisie. Als u een videorecorder/dvd-recorder of andere opnameapparatuur aansluit op de  /  /  AV2-aansluiting, kunt u opnemen met de apparatuur die is aangesloten op de andere aansluitingen van de televisie.</p>	
	TV	Voert een uitzending uit.
	Auto	Voert datgene uit dat op het scherm wordt bekeken (behalve signalen van de aansluitingen HDMI IN 1, HDMI IN 2, HDMI IN 3,  COMPONENT IN en  PC IN).
Speaker	<p>Hiermee schakelt u de interne speakers van de televisie aan/uit.</p>	
	TV-speaker	De TV-speakers worden ingeschakeld zodat u naar het geluid van de televisie kunt luisteren via de TV-speakers.
	Audiosysteem	De TV-speakers worden uitgeschakeld zodat u alleen naar het geluid van de televisie kunt luisteren via externe audioapparatuur die op de audio-uitgangen is aangesloten. Als er met "Controle voor HDMI" compatibele apparatuur is aangesloten op de televisie, kunt u de aangesloten apparatuur samen met de televisie inschakelen. Deze instelling dient te worden uitgevoerd nadat de apparatuur is aangesloten.
Audio uit	Variabel	De audio-uitgang van uw audiosysteem kan worden bestuurd met de afstandsbediening van de televisie.
	Vast	De audio-uitgang van de televisie is een vaste uitgang. Gebruik de geluidsbediening van uw audio-ontvanger om het volume (en andere geluidsinstellingen) aan te passen via uw audiosysteem.



- "Audio uit" is niet beschikbaar voor audiosystemen die op de televisie zijn aangesloten met gebruik van de HDMI-aansluitingen.

HDMI-instellingen	Wordt gebruikt om de met "Controle voor HDMI" compatibele apparatuur in te stellen die is aangesloten op de HDMI-aansluitingen. Let op dat de koppelinstelling ook dient te worden uitgevoerd aan de zijde van de aangesloten met "Controle voor HDMI" compatibele apparatuur.
Controle voor HDMI	Hiermee kunt u kiezen of u de met "Controle voor HDMI" compatibele apparatuur en de televisie aan elkaar wilt koppelen. Indien ingesteld op "Aan", kunnen de volgende menu-items worden uitgevoerd. Het stroomverbruik in de stand-by stand is echter hoger dan gebruikelijk. Indien specifieke apparatuur van Sony wordt aangesloten die compatibel is met "Controle voor HDMI", wordt deze instelling automatisch toegepast op de aangesloten apparatuur als de "Controle voor HDMI" op "Aan" is ingesteld door middel van de televisie.
Auto apparatuur uit	Als dit op "Aan" is ingesteld, wordt de met "Controle voor HDMI" compatibele apparatuur uitgeschakeld indien u de televisie naar de stand-by stand schakelt door middel van de afstandsbediening.
Auto tv aan	Als dit op "Aan" is ingesteld en de met "Controle voor HDMI" compatibele apparatuur is ingeschakeld, wordt de televisie automatisch ingeschakeld en geeft deze de HDMI-invoer van de aangesloten apparatuur weer.
Tuner Box-bediening	Indien dit op "Geavanceerd" is ingesteld, kunt u met behulp van de afstandsbediening van de televisie een kanaal kiezen waarop afgestemd is door aangesloten apparatuur.
Update apparatuurlijst	Hiermee wordt de "HDMI-apparatuurlijst" gemaakt of geüpdatet. Maximaal 14 met "Controle voor HDMI" compatibele apparaten kunnen worden aangesloten, en maximaal 4 apparaten kunnen worden aangesloten op een enkele aansluiting. Zorg ervoor dat u "HDMI-apparatuurlijst" update, als u de aansluitingen of instellingen van de met "Controle voor HDMI" compatibele apparatuur verandert. Selecteer ze een voor een handmatig totdat er een aantal seconden goed beeld te zien is.
HDMI-apparatuurlijst	Geeft de aangesloten met "Controle voor HDMI" compatibele apparatuur weer.  <ul style="list-style-type: none"> • U kunt "Controle voor HDMI" niet gebruiken als de bediening van de televisie is gekoppeld aan de bediening van een audiosysteem dat compatibel is met controle voor HDMI.
Productinformatie	Geeft de productinformatie van uw televisie weer.
Toestel resetten	Hiermee worden alle instellingen op de fabrieksinstellingen gezet en wordt het "Auto Start"-scherm weergegeven.  <ul style="list-style-type: none"> • Zorg ervoor dat u gedurende deze periode (die ongeveer 30 seconden duurt) de televisie niet uitschakelt of op een knop drukt. • Alle instellingen, inclusief de digitale favorietenlijst, land, taal, automatisch geprogrammeerde kanalen, enz., zullen worden teruggezet naar de fabrieksinstellingen.









Analoge instellingen

Programmalijst-weergave	Selecteer "Uit" om de lijst met analoge kanalen te verbergen van de XMB™ (XrossMediaBar).
Autom. Program.	Hiermee programmeert u alle beschikbare analoge kanalen. Via deze optie kunt u de televisie opnieuw programmeren na een verhuizing, of nieuwe kanalen zoeken.
Programma's sorteren	Hiermee wijzigt u de volgorde waarin analoge kanalen op de televisie zijn opgeslagen. 1 Druk op \updownarrow om het kanaal te selecteren dat u naar een nieuwe positie wilt verplaatsen en druk op \oplus . 2 Druk op \updownarrow om de nieuwe positie voor het kanaal te selecteren en druk op \oplus .
Handmatig progr.	Alvorens "Naam"/"AFT"/"Audio Filter"/"LNA"/"Overslaan"/"Decoder" te selecteren, drukt u op PROG +/- om het programmanummer met het kanaal te selecteren. U kunt geen programmanummer selecteren dat is ingesteld op "Overslaan" (pagina 43).
Systeem/Kanaal	Stelt de programmakanalen handmatig in. 1 Druk op \updownarrow om het programmanummer te selecteren dat u handmatig wilt programmeren (als u een videorecorder/dvd-recorder programmeert, selecteer dan kanaal 00), en druk vervolgens op \oplus . 2 Druk op \updownarrow om "Systeem" te selecteren en druk vervolgens op \oplus . 3 Druk op \updownarrow om een van de volgende televisiesystemen te selecteren, en druk vervolgens op \oplus . B/G: voor West-Europese landen/regio's I: voor het Verenigd Koninkrijk D/K: voor Oost-Europese landen/regio's L: voor Frankrijk 4 Druk op \updownarrow om "Kanaal" te selecteren en druk vervolgens op \oplus . 5 Druk op \updownarrow om "S" te selecteren (voor kabelkanalen) of "C" (voor gewone kanalen) en druk vervolgens op \Rightarrow .  • "S" is niet beschikbaar als "United Kingdom" is geselecteerd als "Land" (pagina 6). 6 Stel de kanalen als volgt in: Als u het kanaalnummer (frequentie) niet weet Druk op \updownarrow om het eerstvolgende beschikbare kanaal te zoeken. Zodra een kanaal is gevonden, stopt het zoeken. Druk op \updownarrow om het zoeken te vervolgen. Als u het kanaalnummer (frequentie) wel weet Druk op de cijfertoetsen om het kanaalnummer van de gewenste zender of van de videorecorder/dvd-recorder in te voeren.









- 7 Druk op ⊕ om naar "Bevestigen" te verspringen en druk vervolgens op ⊕.



Uw wijzigingen werden opgeslagen. Herhaal bovenstaande procedure om andere kanalen handmatig in te stellen.

Naam	Hiermee stelt u de gewenste naam van maximaal vijf letters of cijfers in voor het geselecteerde kanaal. Deze naam wordt kort op het scherm weergegeven wanneer het kanaal wordt geselecteerd. Volg de stappen 1-3 van "Wijzig" (pagina 43) om tekens in te voeren.
AFT	Hiermee kunt u de fijnafstemming van het geselecteerde programmanummer handmatig aanpassen om zo nodig de beeldkwaliteit te verbeteren. De fijnafstemming kan worden aangepast in een bereik van -15 tot +15. Als "Aan" is geselecteerd, wordt de fijnafstemming automatisch uitgevoerd.
Audio Filter	Hiermee verbetert u het geluid voor afzonderlijke kanalen in het geval van vervorming bij mono-uitzendingen. Soms kan een niet-standaard uitzendesignaal vervorming veroorzaken of met tussenpozen het geluid onderdrukken wanneer mono-programma's worden bekeken. Als het geluid niet wordt vervormd, wordt aanbevolen de fabrieksinstelling "Uit" te handhaven voor deze optie.  <ul style="list-style-type: none"> • Wanneer "Laag" of "Hoog" is geselecteerd, kunt u geen stereogeluid of 2-talig geluid ontvangen.
LNA	Hiermee verbetert u de beeldkwaliteit voor afzonderlijke kanalen in het geval van zeer zwakke uitzendesignalen (beeldruis). Als u geen verbetering in de beeldkwaliteit ziet, zelfs niet als u "Aan" instelt, stelt u deze optie dan in op "Uit" (fabrieksinstelling).
Overslaan	Hiermee slaat u ongebruikte analoge kanalen over als u op PROG +/- drukt om kanalen te selecteren. (U kunt een overgeslagen kanaal blijven selecteren met de cijfertoetsen.)
Decoder	Hiermee kunt u gecodeerde kanalen bekijken en opnemen als u een decoder gebruikt die rechtstreeks via scart-aansluiting  /  AV1, of op scart-aansluiting  /  AV2 via een videorecorder/dvd-recorder is aangesloten.  <ul style="list-style-type: none"> • Afhankelijk van het land dat u hebt geselecteerd bij "Land" (pagina 6), is deze optie misschien niet beschikbaar.
Bevestigen	Hiermee worden wijzigingen van "Handmatig progr."-instellingen opgeslagen.



Digitaal afstemming	Digitale autom. Afstemming	<p>Hiermee programmeert u de beschikbare digitale kanalen.</p> <p>Via deze optie kunt u de televisie opnieuw programmeren na een verhuizing of nieuwe kanalen zoeken. Raadpleeg stap 6 van "5: De eerste instellingen uitvoeren" (pagina 6) voor meer informatie.</p>
	Programma's sorteren	<p>Verwijdert ongewenste digitale kanalen die op de televisie zijn opgeslagen en wijzigt de volgorde van de opgeslagen digitale kanalen.</p> <ol style="list-style-type: none">1 Druk op \uparrow/\downarrow om het kanaal te selecteren dat u wilt verwijderen of naar een nieuwe positie wilt verplaatsen. <p>U kunt ook een kanaal selecteren door te drukken op de cijfertoetsen om het 3-cijferige kanaalnummer in te voeren.</p> <ol style="list-style-type: none">2 Verwijder of wijzig de volgorde van de digitale kanalen als volgt: <p>Het digitale kanaal verwijderen</p> <p>Druk op \oplus. Druk, nadat een bevestigingsbericht is weergegeven, op \leftarrow om "Ja" te selecteren, en druk vervolgens op \oplus.</p> <p>De volgorde van de digitale kanalen wijzigen</p> <p>Druk op \rightleftarrows en druk vervolgens op \uparrow/\downarrow om een nieuwe positie voor het kanaal te selecteren en druk op \leftarrow.</p> <ol style="list-style-type: none">3 Druk op \rightarrow RETURN.
	Digitale handm. Afstemming	<p>Hiermee programmeert u alle digitale kanalen handmatig. Deze functie is beschikbaar als "Digitale autom. Afstemming" is ingesteld op "Aards".</p> <ol style="list-style-type: none">1 Druk op de nummertoets om het kanaal te selecteren dat u handmatig wilt programmeren en druk vervolgens op \uparrow/\downarrow om het kanaal te programmeren.2 Als de beschikbare kanalen zijn gevonden, drukt u op \uparrow/\downarrow om het kanaal te selecteren dat u wilt opslaan. Druk vervolgens op \oplus.3 Druk op \uparrow/\downarrow om het programmanummer te selecteren dat u wilt gebruiken om het nieuwe kanaal op te slaan en druk op \oplus. <p>Herhaal de bovenstaande procedure als u nog meer kanalen handmatig wilt programmeren.</p>
Ondertiteling instellen	Ondertiteling Instellen	<p>Als "Hardhorend" is geselecteerd, kan het zijn dat er visuele hulpmiddelen bij de ondertitels worden weergegeven (indien het televisiekanaal dergelijke informatie uitzendt).</p>
	Ondertiteling taal	<p>U kunt de taal van de ondertitels selecteren.</p>

Audio instellen	Audiotype	Hiermee wordt overgeschakeld naar een uitzending voor doven en slechthorenden, als "Hardhorend" is geselecteerd.
	Audiotaal	Hiermee selecteert u de taal die voor een programma wordt gebruikt. Bepaalde digitale kanalen zenden verschillende audiotalen uit voor een programma.
	Audiobeschrijving	Geeft een audiobeschrijving (vertelling) van visuele informatie als televisiezenders dergelijke informatie uitzenden.
	Mengniveau*	Past het uitgangsniveau van het hoofdgeluid van de televisie en de audiobeschrijving aan.
	Dynamisch bereik	Compenseert de verschillen in het audioniveau tussen verschillende kanalen. Let op dat deze functie voor bepaalde kanalen mogelijk niet werkt.
	Optische uitgang	Selecteert het audiosignaal dat door de aansluiting DIGITAL AUDIO OUT (OPTICAL) aan de achterzijde van de televisie wordt uitgezonden. Is ingesteld op "Auto" als met Dolby Digital compatibele apparatuur is aangesloten, en is ingesteld op "PCM" als niet compatibele apparatuur is aangesloten.
		* Deze optie is alleen beschikbaar als "Audiobeschrijving" is ingesteld op "Aan".
Radiodisplay	Geeft de schermachtergrond weer als u naar een radio-uitzending luistert. U kunt de kleur van de schermachtergrond selecteren, een willekeurige kleur weergeven of een diavoorstelling bekijken (pagina 27, 32). Om de weergave van de schermachtergrond tijdelijk te staken, kunt u op iedere willekeurige knop drukken.	
Kinderslot	<p>Hiermee stelt u een leeftijdsgrens in voor programma's. Programma's die voor hogere leeftijden zijn, kunnen alleen worden bekeken als er een PIN code wordt ingevoerd.</p> <ol style="list-style-type: none"> 1 Druk op de cijfertoetsen om uw bestaande PIN code in te drukken. Als u nog geen PIN code hebt ingesteld, verschijnt er een scherm voor het invoeren van een pincode. Volg de instructies onder "PIN code" hierna. 2 Druk op /  om de leeftijdsgrens te selecteren of "Geen" (voor kijken zonder leeftijdsgrens) en druk op . 3 Druk op  RETURN. 	
PIN code	Uw PIN-code de eerste keer instellen	
	<ol style="list-style-type: none"> 1 Druk op de cijfertoetsen om de nieuwe PIN code in te voeren. 2 Druk op de cijfertoetsen om de ingevoerde PIN code in stap 1 in te geven. 3 Druk op  RETURN. 	
	Uw PIN-code wijzigen	
	<ol style="list-style-type: none"> 1 Druk op de cijfertoetsen om uw bestaande PIN code in te drukken. 2 Druk op de cijfertoetsen om de nieuwe PIN code in te voeren. 3 Druk op de cijfertoetsen om de ingevoerde PIN code in stap 2 in te geven. 4 Druk op  RETURN. 	
		• PIN-code 9999 wordt altijd geaccepteerd.
Technische instellingen	Auto service update	<p>Hiermee kan de televisie nieuwe digitale services detecteren en opslaan zodra deze beschikbaar zijn.</p> <p></p> <ul style="list-style-type: none"> • Om de service-update te laten uitvoeren, moet het televisietoestel van tijd tot tijd in de stand-by stand worden gezet.

Systeemupdate	<p>Hiermee kan de televisie automatisch gratis via de bestaande antenne/kabel updates van software ontvangen (wanneer deze worden uitgegeven). We raden aan deze instelling altijd op "Aan" te handhaven.</p> <p></p> <ul style="list-style-type: none"> • Om de software-upgrade te laten uitvoeren, moet het televisietoestel van tijd tot tijd in de stand-by stand worden gezet. 				
Systeeminformatie	<p>Hiermee worden de huidige softwareversie en het signaalniveau weergegeven.</p> <p></p> <ul style="list-style-type: none"> • Als de signaalbalk rood is (geen signaal) of oranje (zwak signaal), controleert u de antenne/kabelaansluiting. 				
Tijd Zone	<p>Hiermee kunt u handmatig de tijdzone selecteren waarin u zich bevindt, als deze niet dezelfde is als de standaardtijdzone voor uw land/regio.</p>				
Auto zomertijd	<p>Hiermee stelt u in of u wilt dat de televisie automatisch overschakelt tussen zomertijd en wintertijd.</p> <table border="1"> <tr> <td>Aan</td> <td>Schakelt automatisch over tussen zomertijd en wintertijd, volgens de kalender.</td> </tr> <tr> <td>Uit</td> <td>De tijd wordt weergegeven volgens het tijdsverschil dat is ingesteld door "Tijd Zone".</td> </tr> </table>	Aan	Schakelt automatisch over tussen zomertijd en wintertijd, volgens de kalender.	Uit	De tijd wordt weergegeven volgens het tijdsverschil dat is ingesteld door "Tijd Zone".
Aan	Schakelt automatisch over tussen zomertijd en wintertijd, volgens de kalender.				
Uit	De tijd wordt weergegeven volgens het tijdsverschil dat is ingesteld door "Tijd Zone".				
Programma gids (enkel als GUIDE Plus+ beschikbaar is)	<p>U kunt GUIDE wijzigen (Sony Gids of GUIDE Plus+). Als u Sony Gids wijzigt naar het programma GUIDE Plus+, raadpleeg dan pagina 18.</p> <p>Deze functie wordt onder de volgende voorwaarde weergegeven:</p> <ul style="list-style-type: none"> – alleen in het VK, Italië, Frankrijk, Duitsland of Spanje. – u kunt digitale televisie ontvangen. – wanneer de "Aards" is geselecteerd in stap 7 van "5: De eerste instellingen uitvoeren" (pagina 6). 				
Instellingen CA-module	<p>Hiermee kunt u betaalde televisieservices activeren zodra u beschikt over een Conditional Access Module (CAM) en een kijkkaart. Zie pagina 23 voor de locatie van de  (PCMCIA)-aansluiting.</p>				



Netwerkinstellingen

Netwerk	IP-adresinstellingen	DHCP (DNS automatisch)	Verwerft automatisch de netwerkinstellingen via de serverfunctie Dynamic Host Configuration Protocol van de router of internetprovider.
		DHCP (DNS handmatig)	Verwerft automatisch de netwerkinstellingen met uitzondering van de DNS-serverinstellingen. U kunt de DNS-instellingen handmatig instellen.
		Handmatig	Hiermee kunt u de netwerkinstellingen volgens uw netwerkgeving instellen.

Test	Gaat na of het netwerk correct verbonden is.
IP-adres/Netmasker/ Standaardpoort/ Primaire DNS/ Secundaire DNS	U dient elk item te configureren als u "Handmatig" koos bij "IP-adresinstellingen". Als u "DHCP (DNS handmatig)" koos, zorg dan dat u de serveradressen voor "Primaire DNS" en "Secundaire DNS" handmatig instelt.
MAC-adres	Geeft het MAC-adres weer, wat voor een vaste en wereldwijd unieke identificatie van het netwerkapparaat zorgt.
Instellingen serverweergave	Geeft een lijst weer van verbonden servers en laat u de server kiezen die u wilt weergeven in het startmenu.
Serverdiagnoses	Onderzoekt of de televisie kan worden aangesloten op elke server van het netwerk thuis.
Renderer-functie	Maakt weergeven van foto's en afspelen van muziek mogelijk op de televisie vanaf andere apparaten op het netwerk, zoals een digitale fotocamera of een mobiele telefoon.
Toegangscontrole Renderer	Hiermee kunt u de toegankelijke controller voor de tv opgeven. Als deze instelling op "Aan" is ingesteld, kunt u foto's weergeven en muziek afspelen op de televisie met behulp van de controller.
Instellingen Renderer	Automatische toestemming voor toegang Hiermee kunt u kiezen of u automatische toegang tot de tv toestaat als het netwerkapparaat voor het eerst verbinding maakt met de televisie.
	Naam van de Renderer Hiermee kunt u de naam van de televisie instellen die op de controller moet getoond worden.

De accessoires installeren (wandmontagesteun)

Aan klanten:

Om het apparaat te beschermen en om veiligheidsredenen raadt Sony u met klem aan uw tv te laten installeren door een Sony-dealer of erkend installateur. Probeer niet de wandmontagesteun zelf te installeren.

Aan Sony-dealers en installateurs:

Let goed op de veiligheid tijdens de installatie, het periodiek onderhoud en inspectie van dit product.

U kunt uw tv installeren in combinatie met de wandmontagesteun SU-WL500 (los verkrijgbaar).

- Raadpleeg de instructies bij de wandmontagesteun om de installatie correct door te voeren.
- Raadpleeg "De tafelstandaard van de televisie losmaken" (pagina 8).
- Raadpleeg "Tabel met installatie-afmetingen" (pagina 53).
- Raadpleeg "Tabel/overzicht met de plaatsen van de schroeven en haak" (pagina 53).



- Plaats de tv op de tafelstandaard wanneer u de montagehaak vastmaakt.

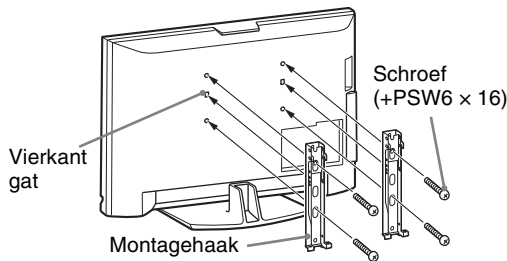

Voor de installatie van dit product is de nodige expertise vereist, met name om te bepalen of de muur sterk genoeg is om het gewicht van de tv te dragen. Laat altijd de installatie van dit product aan een muur uitvoeren door een Sony-dealer of erkende installateur, en let goed op de veiligheid tijdens de installatie. Sony kan niet aansprakelijk worden gesteld voor enigerlei schade of letsel als gevolg van een onjuiste behandeling of installatie.

Tabel met installatie-afmetingen

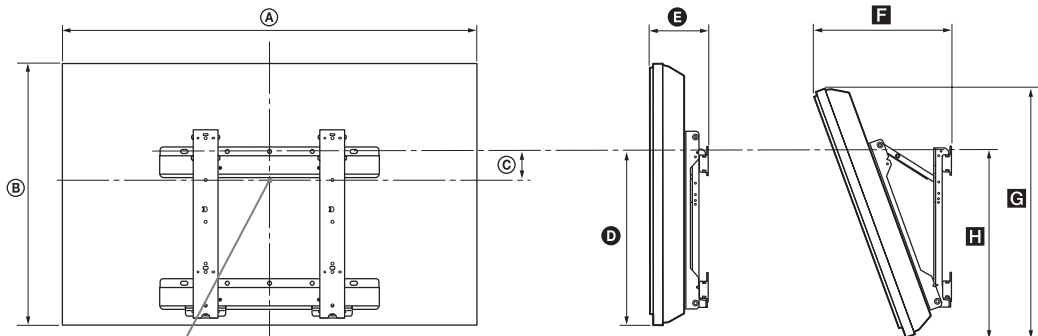

Middelpunt van het beeldscherm

Eenheid: mm

Model	Afmetingen beeldscherm		Afstand tot middelpunt beeldscherm	Afstand voor iedere montagehoek				
	A	B		Hoek (0°)		Hoek (20°)		
				D	E	F	G	H
KDL-52W47xx/KDL-52W4500	1.262	829	39	487	179	413	786	522
KDL-46W47xx/KDL-46W4500	1.120	742	84	487	175	380	704	521
KDL-40W47xx/KDL-40W4500	986	646	122	474	170	348	614	507

De waarden in bovenstaande tabel kunnen iets verschillen afhankelijk van de montage.

WAARSCHUWING

De muur waarop de tv wordt geïnstalleerd, moet sterk genoeg zijn een gewicht te dragen dat minstens viermaal zo hoog is als dat van de tv. Raadpleeg "Specificaties" (pagina 54) voor het gewicht.

Tabel/overzicht met de plaatsen van de schroeven en haak

Model	Plaats van de schroeven	Plaats van de haak
KDL-52W47xx/KDL-46W47xx/KDL-40W47xx/ KDL-52W4500/KDL-46W4500/KDL-40W4500	d, g	b

* Plaats "a, c" van de haak kan niet worden gebruikt voor de modellen in bovenstaande tabel.



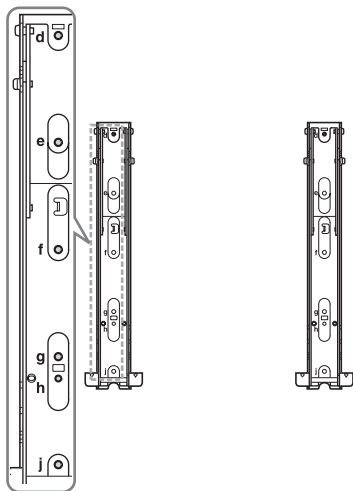



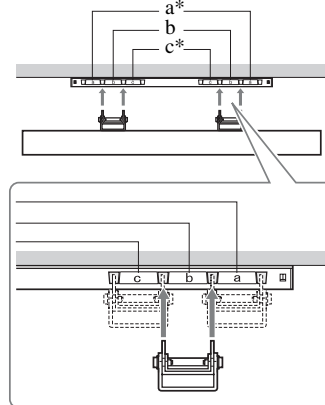





Plaats van de schroeven



Plaats van de haak



Specificaties

Modelnaam	KDL-52W47xx/ KDL-52W4500	KDL-46W47xx/ KDL-46W4500	KDL-40W47xx/ KDL-40W4500	
Systeem				
Beeldschermstelsysteem	LCD-scherm (Liquid Crystal Display - display van vloeibare kristallen)			
Televisiesysteem	Analoog: afhankelijk van de landkeuze: B/G/H, D/K, L, I Digitaal: DVB-T/DVB-C			
Kleur-/videosysteem	Analoog: PAL, SECAM NTSC 3.58/4.43 (alleen Video In) Digitaal: MPEG-2 MP@ML/HL, H.264/MPEG-4 AVC HP@L4.0, MP@L3.0			
Beschikbare kanalen	Analoog: VHF: E2-E12/UHF: E21-E69/CATV: S1-S20/HYPER: S21-S41 D/K: R1-R12, R21-R69/L: F2-F10, B-Q, F21-F69/I: UHF B21-B69 Digitaal: VHF/UHF			
Geluidsuitvoer	10 W + 10 W			
Ingangen/uitgangen				
Antenne	75 ohm externe aansluiting voor VHF/UHF			
 AV1	21-pins scart-aansluiting (CENELEC-standaard) inclusief audio/video-ingang, RGB-ingang en TV audio/video-uitgang.			
 AV2 (SMARTLINK)	21-pins scart-aansluiting (CENELEC-standaard) inclusief audio/video-ingang, RGB-ingang, S Video-ingang, selecteerbare audio/video-uitgang en SMARTLINK-interface.			
 AV3	Video-ingang (RCA-aansluiting)			
 AV3	Audio-ingang (RCA-aansluitingen)			
	DIGITAL AUDIO OUT (OPTICAL) (digitale optische uitgang)/Audio-uitgang (phono-uitgang)			
 COMPONENT IN	Ondersteunde formaten: 1080p, 1080i, 720p, 576p, 576i, 480p, 480i Y: 1 Vp-p, 75 ohm, 0,3V negatieve sync PB/CB: 0,7 Vp-p, 75 ohm PR/CR: 0,7 Vp-p, 75 ohm			
HDMI IN 1, 2, 3	Video: 1080/24p, 1080p, 1080i, 720p, 576p, 576i, 480p, 480i Audio: twee kanalen lineaire PCM 32, 44,1 en 48 kHz, 16, 20 en 24 bits Pc-ingang (Zie pagina 55) Analoge audio (mini-aansluiting): 500 mVrms (alleen HDMI IN 2)			
PC IN 	Pc-ingang (Dsub 15 pins) G: 0,7 Vp-p, 75 ohm, geen sync op groen B: 0,7 Vp-p, 75 ohm, geen sync op groen R: 0,7 Vp-p, 75 ohm, geen sync op groen HD: 1-5 Vp-p VD: 1-5 Vp-p  Pc-audio-ingang (mini-aansluiting)			
	Hoofdtelefoonaansluiting			
	CAM-sleuf (Conditional Access Module)			
	USB-poort			
DMPORT	DIGITAL MEDIA PORT			
 LAN	10BASE-T/100BASE-TX-stekker (Afhankelijk van de besturingsomgeving van het netwerk kan de verbindingssnelheid variëren. De communicatiesnelheid en -kwaliteit van 10BASE-T/100BASE-TX worden niet gegarandeerd voor deze televisie.)			
Vermogen en andere				
Netspanningvereisten	220-240 V AC, 50 Hz			
Schermgrootte (diagonaal gemeten)	52 inches	46 inches	40 inches	
Beeldschermresolutie	1.920 punten (horizontaal) x 1.080 lijnen (verticaal)			
Vermogensverbruik	in de stand "Thuis"/ "Standaard"	257 W	256 W	205 W
	in de stand "Winkel"/ "Levendig"	293 W	282 W	234 W
Stand-by-vermogensverbruik*	0,2 W of minder (20W wanneer Snel starten is ingesteld op "Aan")			

Modelnaam		KDL-52W47xx/ KDL-52W4500	KDL-46W47xx/ KDL-46W4500	KDL-40W47xx/ KDL-40W4500
Afmetingen (ong.) (b × h × d):	met tafelstandaard	126,2 × 87,1 × 34,7 cm	112,0 × 78,2 × 30,7 cm	98,6 × 68,4 × 27,9 cm
	zonder tafelstandaard	126,2 × 82,9 × 11,9 cm	112,0 × 74,2 × 11,5 cm	98,6 × 64,6 × 11,0 cm
Gewicht (ong.)	met tafelstandaard	39,5 kg	31,0 kg	23,0 kg
	zonder tafelstandaard	33,0 kg	26,5 kg	19,5 kg
Bijgeleverde accessoires		Zie "Voor gebruik" op pagina 4.		
Optionele accessoires		Zie "De accessoires installeren (wandmontagesteun)" op pagina 52.		

* Het gespecificeerde stand-byvermogen wordt bereikt als de televisie de benodigde interne processen heeft voltooid.

Referentietabel pc-ingangssignaal voor PC

Resolutie			Horizontale frequentie (KHz)	Verticale frequentie (Hz)	Standaard
Signalen	Horizontaal (pixel)	Verticaal (lijn)			
VGA	640	× 480	31,5	60	VGA
	640	× 480	37,5	75	VESA
	720	× 400	31,5	70	VGA-T
SVGA	800	× 600	37,9	60	VESA-richtlijnen
	800	× 600	46,9	75	VESA
XGA	1024	× 768	48,4	60	VESA-richtlijnen
	1024	× 768	56,5	70	VESA
	1024	× 768	60,0	75	VESA
WXGA	1280	× 768	47,4	60	VESA
	1280	× 768	47,8	60	VESA
	1280	× 768	60,3	75	
	1360	× 768	47,7	60	VESA
SXGA	1280	× 1024	64,0	60	VESA

- De pc-ingang op deze televisie ondersteunt geen sync op groen of composiet sync.
- De pc-ingang op deze televisie ondersteunt geen interlaced signalen.
- De pc-ingang op deze televisie ondersteunt signalen die staan vermeld in bovenstaande tabel met een verticale frequentie van 60 Hz.

Referentietabel pc-ingangssignaal voor HDMI IN 1, 2, 3



Resolutie			Horizontale frequentie (KHz)	Verticale frequentie (Hz)	Standaard
Signalen	Horizontaal (pixel)	Verticaal (lijn)			
VGA	640	× 480	31,5	60	VGA
SVGA	800	× 600	37,9	60	VESA-richtlijnen
XGA	1024	× 768	48,4	60	VESA-richtlijnen
WXGA	1280	× 768	47,4	60	VESA
WXGA	1280	× 768	47,8	60	VESA
SXGA	1280	× 1024	64,0	60	VESA

Problemen oplossen

Controleer of het -lampje (stand-by) rood knippert.









Als het lampje knippert

De functie voor zelfdiagnose is geactiveerd.

- 1 Tel hoe vaak het -lampje (stand-by) knippert tussen elke pauze van twee seconden.
Het lampje knippert bijvoorbeeld driemaal, vervolgens is er een pauze van twee seconden, gevolgd door weer drie knipperingen enz.
- 2 Druk op  aan de bovenkant van de televisie om deze uit te schakelen, haal de stekker uit het stopcontact en neem contact op met uw dealer of het Sony-servicecentrum over het knippen van het lampje (duur en interval).

Als het lampje niet knippert

- 1 Controleer de items in de onderstaande tabellen.
- 2 Als het probleem aanhoudt, moet u de televisie laten nakijken door bevoegd onderhoudspersoneel.

Omstandigheid	Uitleg/oplossing
Beeld	
Geen beeld (scherm is donker) en geen geluid	<ul style="list-style-type: none">• Controleer de aansluiting van de antenne/kabel.• Steek de stekker van de televisie in het stopcontact en druk op  op de bovenkant van de televisie.• Als het -lampje (stand-by) rood oplicht, drukt u op .
Geen beeld of geen menu-informatie van apparatuur die op de scart-aansluiting is aangesloten	<ul style="list-style-type: none">• Druk op / om de lijst met aangesloten apparatuur weer te geven en selecteer vervolgens de gewenste invoer.• Controleer de verbinding tussen de optionele apparatuur en de televisie.
Dubbele beelden of echo-beelden (alleen in de analoge modus)	<ul style="list-style-type: none">• Controleer de aansluiting van de antenne/kabel.• Controleer de locatie van de antenne en de richting.
Er verschijnt alleen sneeuw en ruis op het scherm (alleen in de analoge modus)	<ul style="list-style-type: none">• Controleer of de antenne defect of verbogen is.• Controleer of de antenne het einde van de levensduur heeft bereikt (drie tot vijf jaar bij normaal gebruik, een tot twee jaar bij gebruik in kustgebieden).
Beeld- of geluidsruijs bij het bekijken van een televisiekanaal (alleen in de analoge modus)	<ul style="list-style-type: none">• Stel de "AFT" (Automatic Fine Tuning - automatische fijnafstemming) in voor een betere beeldontvangst (pagina 47).
Er verschijnen enkele kleine zwarte en/of heldere punten op het scherm	<ul style="list-style-type: none">• Het beeld van een scherm bestaat uit pixels. Kleine zwarte en/of heldere puntjes (pixels) op het scherm duiden niet op een storing.
Geen kleur bij programma's	<ul style="list-style-type: none">• Selecteer "Reset" (pagina 37).
Geen kleur of onregelmatige kleur als u een signaal bekijkt via de  /  COMPONENT IN-aansluitingen	<ul style="list-style-type: none">• Controleer de aansluiting van de / COMPONENT IN-aansluitingen en controleer of de stekkers stevig in de bijbehorende aansluitingen zijn geplaatst.

Omstandigheid	Uitleg/oplossing
Het beeld wordt vastgehouden of bevat blokken op het scherm	<ul style="list-style-type: none"> • Controleer het signaalniveau (pagina 50). Als de signaalbalk rood is (geen signaal) of oranje (zwak signaal), controleert u de antenne/kabelaansluiting. • Verwijder het aangesloten USB-apparaat. Dit is wellicht beschadigd of wordt niet ondersteund door de televisie. Raadpleeg de volgende website voor de laatste informatie over compatibele USB-apparaten: http://support.sony-europe.com/TV/compatibility/
Geluid	
Geen geluid, maar goed beeld	<ul style="list-style-type: none"> • Druk op \triangleleft +/- of $\text{m} \times$ (onderdrukken). • Controleer of de "Speaker" is ingesteld op "TV-speaker" (pagina 44). • Als de HDMI-ingang wordt gebruikt met Super Audio CD of DVD-Audio, dan worden er via DIGITAL AUDIO OUT (OPTICAL) wellicht geen audiosignalen uitgevoerd.
Er is een groot verschil in het uitgangsvolumeniveau tussen de DIGITAL MEDIA PORT-ingang en de ingang van de televisie of een ander apparaat	<ul style="list-style-type: none"> • Regel "Volume offset" bij in het menu "Geluid" (pagina 38).
Diagnoseresultaten verbinding	
"Verbinding geslaagd." verschijnt niet	<p>De verbindingen controleren</p> <ul style="list-style-type: none"> • Gebruik een rechte kabel als LAN-kabel. • Ga na of de kabel degelijk aangesloten is. • Controleer de verbinding tussen de tv en de breedbandrouter. <p>Instellingen controleren</p> <ul style="list-style-type: none"> • Wijzig het IP-adres van de DNS-server (zie "De netwerkverbinding controleren" op pagina 34) en verwijst hierbij naar het volgende. <ul style="list-style-type: none"> – Neem contact op met uw internetprovider. – Specificeer het IP-adres van de router indien u het DNS van uw internetprovider niet kent.
Thuisnetwerk	
De server kan niet worden gevonden, een lijst kan niet worden opgehaald en het afspelen mislukt	<ul style="list-style-type: none"> • Wanneer de serverinstellingen zijn gewijzigd, schakelt u de tv uit en weer in door op O te drukken op de tv. • Voer "Serverdiagnoses" uit (pagina 35). <p>Een pc gebruiken als server</p> <ul style="list-style-type: none"> • Controleer of de pc is ingeschakeld. Schakel de pc niet uit wanneer de pc gegevens raadpleegt. • Als beveiligingssoftware is geïnstalleerd op de server, zorg er dan voor dat u verbindingen met externe apparaten toelaat. Meer informatie vindt u in de handleiding van de beveiligingssoftware. • De belasting op de pc is mogelijk te hoog of de servertoepassing wordt mogelijk onstabiel. Probeer het volgende: <ul style="list-style-type: none"> – Sluit en herstart de servertoepassing. – Herstart de pc. – Verminder het aantal toepassingen die actief zijn op de pc. – Verminder de hoeveelheid inhoud.
Wijzigingen op de server worden niet toegepast of de weergegeven inhoud verschilt van de inhoud op de server	<ul style="list-style-type: none"> • Soms worden wijzigingen niet toegepast op het tv-scherm, ook al werden gegevens toegevoegd en/of verwijderd op de server. Keer in dat geval een niveau terug en open de map of de server opnieuw.

Omstandigheid	Uitleg/oplossing
Foto- en/of muziekbestanden of pictogrammen worden niet weergegeven	<p>Voorafgaande controle</p> <ul style="list-style-type: none"> • Ga na of het aangesloten apparaat DLNA ondersteunt. • Werking wordt niet gegarandeerd op alle servers. De werking verschilt bovendien afhankelijk van de kenmerken van de server in de inhoud in kwestie. • Schakel het aangesloten apparaat in. <p>De verbindingen controleren</p> <ul style="list-style-type: none"> • Controleer of de LAN-kabel en/of het netsnoer van de server niet is losgeraakt. <p>Instellingen controleren</p> <ul style="list-style-type: none"> • Controleer of het aangesloten apparaat geregistreerd is bij "Instellingen serverweergave" (pagina 35). • Controleer of de server correct is geconfigureerd. • Controleer of de geselecteerde apparaten zijn aangesloten op het netwerk en kunnen worden geraadpleegd. • Indien het "IP-adresinstellingen" in "Netwerk" onder "Netwerkinstellingen" is ingesteld op "DHCP (DNS automatisch)" of "DHCP (DNS handmatig)", dan duurt het mogelijk even om een apparaat te herkennen als er geen DHCP-server is. Voer "Serverdiagnoses" uit (pagina 35).
De tv kan niet worden gevonden door een renderer-compatibel apparaat (de controller)	<p>De verbindingen controleren</p> <ul style="list-style-type: none"> • Controleer of de LAN-kabel en/of het netsnoer van de server niet is losgeraakt. <p>Instellingen controleren</p> <ul style="list-style-type: none"> • Controleer of de "Renderer-functie" is geactiveerd (pagina 51). • Controleer of het aangesloten apparaat geregistreerd is bij "Toegangscontrole Renderer" (pagina 51).
Kanalen	
Het gewenste kanaal kan niet worden geselecteerd	<ul style="list-style-type: none"> • Schakel tussen de digitale en analoge modus en selecteer het gewenste digitale/analoge kanaal.
Sommige kanalen zijn blanco	<ul style="list-style-type: none"> • Gecodeerd/abonneekanaal. Meld u aan bij de betaaltelevisieservice. • Kanaal wordt alleen voor data gebruikt (geen beeld of geluid). • Neem contact op met de zender voor uitzendinformatie.
Digitale kanalen worden niet weergegeven	<ul style="list-style-type: none"> • Neem contact op met een lokaal installatiebedrijf om te achterhalen of er in uw omgeving digitaal wordt uitgezonden. • Sluit een antenne aan met een hoger vermogen.
Algemeen	
Vervormd beeld en/of ruis	<ul style="list-style-type: none"> • Houd de televisie uit de buurt van elektrische ruisbronnen zoals auto's, motoren, haardrogers of optische apparatuur. • Houd bij het installeren van de optionele apparatuur wat ruimte vrij tussen de optionele apparatuur en de televisie. • Controleer de aansluiting van de antenne/kabel. • Houd de kabel van de antenne/kabeltelevisie uit de buurt van andere aansluitkabels.
De televisie wordt automatisch uitgeschakeld (de televisie wordt stand-by gezet)	<ul style="list-style-type: none"> • Controleer of de "Sleep Timer" is geactiveerd of bevestig de "Duur"-instelling van "Instellingen Timer Aan" (pagina 41). • Indien er gedurende 10 minuten geen signaal wordt ontvangen en geen werking wordt uitgevoerd in de TV-modus, dan schakelt de televisie automatisch over op stand-by.
De televisie schakelt automatisch in	<ul style="list-style-type: none"> • Controleer of "Timer Aan" is geactiveerd (pagina 41).
Sommige ingangsbronnen kunnen niet worden geselecteerd	<ul style="list-style-type: none"> • Selecteer "AV voorkeuze" en annuleer "Overslaan" voor de ingangsbron (pagina 43).
De afstandsbediening werkt niet	<ul style="list-style-type: none"> • Vervang de batterijen.

Omstandigheid	Uitleg/oplossing
Een kanaal kan niet aan de Favorieten-lijst worden toegevoegd	<ul style="list-style-type: none"> • In de Favorieten-lijst kunnen maximaal 999 kanalen worden opgeslagen.
U hebt blanco televisielijsten in het GUIDE Plus+-systeem	<ul style="list-style-type: none"> • Controleer de aansluiting van de antenne/kabel. • De bekabeling en de instellingen zijn correct, maar uw GUIDE Plus+-systeem was niet lang genoeg verbonden om de tv-gegevens te ontvangen. Laat de tv 's nachts in de stand "STAND-BY" staan (24 uur) of gebruik "Manuele download" (pagina 20). • U woont in een land/regio waar het GUIDE Plus+-systeem nog niet beschikbaar is. Controleer de landenlijst om na te gaan of u in een ondersteunde regio woont. (http://www.europe.guideplus.com/)
HDMI-apparatuur verschijnt niet op de "HDMI-apparatuurlijst"	<ul style="list-style-type: none"> • Controleer of uw apparatuur compatibel is met "Controle voor HDMI".
Niet alle kanalen zijn ingesteld	<ul style="list-style-type: none"> • Raadpleeg de website voor meer informatie over kabellieferanciers. http://support.sony-europe.com/TV/DVBC/
U kunt "Uit" niet selecteren in "Controle voor HDMI"	<ul style="list-style-type: none"> • Als er audioapparatuur compatibel met "Controle voor HDMI" is aangesloten op de televisie, kunt u "Uit" niet selecteren in dit menu. Als u de audio-uitgang wilt wijzigen naar de tv-speaker, selecteert u "TV-speaker" in het menu "Speaker" (pagina 44).

