

# ***DVR Bermuda***

---

***DVD VIDEO RECORDER***

---

**SEG**

## INHALTSVERZEICHNIS

ÜBER DIESE BEDIENUNGSANLEITUNG .....	2
SICHERHEIT SINFORMATIONEN .....	3
WARNHINWEIS .....	3
AUSSTATTUNGSMERKMALE .....	4
HINWEISE ZU CD-R/RW-, DVD-R/RW- und DVD+R/RW-DISCS .....	5
SICHERHEITSHINWEISE .....	6
HINWEISE ZU DISCS .....	7
ANSCHLUSS .....	8
1. EINLEITUNG .....	11
1.1 FERNBEDIENUNG .....	11
1.1.1 ) Vorbereiten der Fernbedienung für den Betrieb .....	13
1.2 BEDIENELEMENTE AUF DER VORDERSEITE .....	14
1.3 ANSCHLÜSSE AN DER GERÄTEVORDERSEITE .....	15
1.4 ANSCHLÜSSE AN DER GERÄTERÜCKSEITE .....	16
1.5 VFD-SYMBOLS .....	17
1.6 MELDUNGEN AM DVD-RECORDER .....	18
1.7 UNTERSTÜTZTE DISC-FORMATE .....	19
2. INSTALLATION IHRES DVD-RECORDERS .....	20
2.1 MENÜ INSTALLATION .....	20
2.1.1 Erstes Setup .....	20
2.1.2 VERWENDUNG DER MENÜS .....	22
2.2 MENÜ SETUP .....	22
2.2.1 AUFNAHME .....	22
2.2.1.1 AUTO KAPITELMARKER .....	22
2.2.1.2 AUFNAHMEQUALITÄT .....	22
2.2.1.3 APS .....	23
2.2.1.4 KANAL ÄNDERN .....	23
2.2.1.5 PROGRAMMTABELLE .....	24
2.2.1.6 MENÜ FÜR Timer-EINSTELLUNGEN .....	24
2.2.1.7 AUSWAHL DES LANDES .....	25
2.2.2 VIDEO .....	25
2.2.2.1 TV-TYP .....	25
2.2.2.2 TV-ANZEIGE .....	25
2.2.2.3 BILD SCHIRMSCHONER .....	26
2.2.2.4 VIDEOAUSGABEFORMAT (optional) .....	26
2.2.3 AUDIO .....	26
2.2.3.1 DOWNMIX .....	26
2.2.3.2 LPCM-AUSGANG .....	27
2.2.3.3 SPDIF-AUSGANG .....	27
2.2.3.4 DYNAMIKBEREICH .....	27
2.2.3.5 LAUTSPRECHER-EINSTELLUNGEN .....	27
2.2.4 SPRACHE .....	28
2.2.4.1 BILD SCHIRM-SPRACHE .....	28
2.2.4.2 AUDIOSPRACHE .....	28
2.2.4.3 UNTERTITELSPRACHE .....	28
2.2.4.4 DISC-MENÜSPRACHE .....	28
2.2.5 DATUM UND UHRZEIT .....	28
2.2.5.1 DATUM-ZEIT-EINSTELLUNG .....	29
2.2.5.2 PROGRAMM .....	29
2.2.5.3 DATUM (dd / mm / yyyy) .....	29
2.2.5.4 ZEIT (hh : mm) .....	29
2.2.6 VOREINSTELLUNGEN .....	29
2.2.6.1 DISC LÖSCHEN .....	29
2.2.6.2 KINDERSICHERUNG .....	29
2.2.6.3 WERKSEINSTELLUNGEN .....	30
2.2.6.4 STANDBY-ZEIT .....	31
2.2.6.5 ENERGIE SPAREN .....	31
2.2.6.6 AV-2 .....	31
2.2.6.7 DivX®-REGISTRIERUNG (optional) .....	32
2.3 ANZEIGE-MENÜS .....	32
2.4 DISC-BEARBEITUNGSMENÜ .....	34
2.5 TITEL-BEARBEITUNGSMENÜ .....	36
2.6 TITEL BEARBEITEN .....	36
3. WIEDERGABE .....	38
3.1 Vorbereiten der Wiedergabe (alle Discformate) .....	38
3.2 Einlegen einer Disc in das Fach .....	38

3.3 Normale Wiedergabe (DVD, VCD, SVCD, CD-DA, MP3, JPEG, MPEG, DivX*) .....	38
3.4 Stoppen der Wiedergabe (DVD, VCD, SVCD, CD-DA, MP4, JPEG, MPEG, DivX*) .....	39
3.5 Pausieren der Wiedergabe (ALLE DISC-FORMATE) .....	39
3.6 Entfernen einer Disc (ALLE DISC-FORMATE) .....	39
3.7 Wiedergabe wiederholen .....	40
3.8 Wiederholen einer bestimmten Stelle von A bis B (DVD, VCD, SVCD, CD-DA, MP3, JPEG, MPEG, DivX*) .....	40
3.9 Anzeigen einer Szene mit Vergrößerungsfunktion .....	40
3.10 Auswählen der Untertitel-Sprache (DVD, DivX*) (Anzeigen/Ändern der Untertitelsprache) .....	41
3.11 Ändern der Audio-Sprache (DVD, DivX*, MPEG) .....	41
3.12 Ändern des Kamerawinkels (DVD) .....	42
3.13 Schneller Vorlauf / Rücklauf .....	42
3.14 Langsame Wiedergabe vorwärts (DVD, VCD, SVCD) .....	42
3.15 Vorwärts oder rückwärts springen (DVD, VCD, SVCD, CD-DA, MP3, JPEG, MPEG, DivX*) .....	43
3.15.1 Vorwärts springen .....	43
3.15.2 Rückwärts springen .....	43
3.16 Einzelbild-Vorlaufwiedergabe (DVD, VCD, SVCD) .....	44
3.17 Finden eines bestimmten Titels oder Kapitels mit den Tasten MENU oder TITLE (DVD) .....	44
3.18 Nach einem bestimmten Kapitel/Titel browsen (DVD) .....	44
3.19 Zu einer bestimmten Wiedergabezeitpunkt wechseln (DVD, VCD, SVCD) .....	45
3.20 Zu einer bestimmten Zeit/Track browsen (CD-DA, MP3, DivX*, MPEG, JPEG) .....	45
3.21 Überprüfen der abgelaufenen/verbleibenden Zeit (außer JPEG) .....	45
3.22 Ändern des Audioformats .....	46
3.23 Wiedergabe-Steuerung (VCD/SVCD) .....	46
3.24 Wiedergabe-Modi (CD-DA, MP3, JPEG, MPEG) .....	46
3.25 Simultane Wiedergabe (JPEG, MP3) .....	46
4. MANUELLE AUFNAHME .....	47
4.1 Allgemeine Informationen .....	47
4.2 Aufnahme-Einstellungen .....	47
4.3 Auswahl der Quelle .....	47
4.4 Aufnahmeprozess starten oder abbrechen .....	47
4.5 Während der Aufzeichnung einen anderen Kanal sehen .....	48
4.6 Kapitel einfügen .....	48
4.7 Stoppen der Aufnahme .....	48
5. TIMER-AUFNAHME .....	48
5.1 Allgemeine Informationen .....	48
5.2 Erstellen einer programmierten Aufnahme .....	49
5.3 Überprüfen, Ändern oder Löschen einer programmierten Aufnahme (Timer) .....	49
6. DV* .....	50
6.1 WIEDERGABE VON EINEM DV*-EINGANG (OPTIONAL) .....	50
6.2 AUFNAHME VON EINEM DV*-EINGANG (OPTIONAL) .....	50
7. USB* .....	50
7.1 WIEDERGABE VON EINEM USB*-EINGANG (OPTIONAL) .....	50
7.2 USB*-ARCHIVIERUNG (OPTIONAL) .....	51
8. EINSCHRÄNKUNGEN UND ANDERE MERKMALE: .....	51
9. TECHNISCHE DATEN .....	52
10. UNTERSTÜTZTE DivX*-AUDIO & VIDEOFORMATE .....	53
11. STÖRUNGSBEHEBUNG .....	54

## ÜBER DIESE BEDIENUNGSANLEITUNG

In dieser Bedienungsanleitung werden die Bedienelemente des DVD-Recorders beschrieben. Sie können aber auch die Funktionen der Fernbedienung benutzen, wobei Sie die Tasten mit den entsprechenden Bezeichnungen benutzen, wie sie auch am Gerät vorkommen.

### Sehr geehrte Kunden!

Vielen Dank, dass Sie sich für diesen DVD+R/RW-Recorder entschieden haben.

Wir empfehlen Ihnen dringend, sich vor der Bedienung des Geräts die Bedienungsanleitung durchzulesen und dabei besonders auf die darin enthaltenen Sicherheitsinformationen zu achten.

## SICHERHEITSINFORMATIONEN

### VORSICHT

**KLASSE 1  
LASER PRODUKT**

Dieses Gerät ist ein Laserprodukt der Klasse 1. Dieses Produkt erzeugt einen sichtbaren Laserstrahl, der Strahlungsschäden verursachen kann.

Bedienen Sie den Recorder ausschließlich wie in der Anleitung beschrieben.

Solange der Netzstecker des Recorders in der Netzsteckdose steckt, halten Sie aus zu Ihrer eigenen Sicherheit Ihre Augen fern vom Disc-Fach oder anderen Öffnungen.

Die Verwendung der Bedienelemente oder Einstellvorrichtungen bzw. das Ausführen von Vorgängen darf nur entsprechend der Anweisungen erfolgen, andernfalls kann es zu Strahlungsschäden führen. Öffnen Sie keine Abdeckungen. versuchen Sie nicht, irgendwelche beschädigten Teile zu reparieren. Reparaturen dürfen nur durch Servicetechniker oder qualifiziertes Fachpersonal ausgeführt werden.

## WARNHINWEIS

Um Feuergefahr und die Gefahr eines elektrischen Schlages zu vermeiden, setzen Sie das Gerät weder Regen noch Feuchtigkeit aus.

Um Feuergefahr, die Gefahr eines elektrischen Schlages oder sonstige Gefahren zu vermeiden, verwenden Sie nur das empfohlene Zubehör.

**Das Gerät darf weder Flüssigkeitstropfen noch -spritzern ausgesetzt werden. Stellen Sie keine mit Flüssigkeiten gefüllten Objekte (z.B. Vasen) auf das Gerät.**

**Der Netz- bzw. der Gerätestecker werden als Trennvorrichtung verwendet; die Trennvorrichtung muss immer betriebsbereit sein.**

### VORSICHT

**Explosionsgefahr, wenn der Austausch der Batterie nicht sachgemäß erfolgt. Batterien nur durch den gleichen oder einen gleichwertigen Typ ersetzen.**



	<b>WARNHINWEIS</b>	
GEFAHR ELEKTRISCHER SCHLÄGE		
	Das Symbol des Blitzes mit der Pfeilspitze in einem gleichseitigen Dreieck soll den Benutzer auf die Anwesenheit nicht isolierter gefährlicher Spannungen in dem Gerätegehäuse warnen, die ausreichend groß sein kann, dass sie für Personen eine Gefahr durch elektrischen Schlag darstellt.	
	Das Ausrufezeichen in einem gleichseitigen Dreieck soll den Benutzer auf wichtige Bedienungs-, Wartungs- und Reparaturhinweise in den mitgelieferten Dokumenten aufmerksam machen.	

\*: OPTIONAL.

## AUSSTATTUNGSMERKMALE

- 1) DVD+R/RW, DVD Video, DVD-R/RW, AUDIO-CD, VCD, SVCD, CD-R/RW, MP3, JPEG-Wiedergabe, DVD+R/RW-Aufnahme
- 2) Unterstützung für Stromspar-Standby-Modus
- 3) Benutzerfreundliches Bildschirmenüsteuerung
- 4) Vakuumfluoreszenzanzeige (VFD)
- 5) NTSC/PAL-Wiedergabe (je nach Inhalt der Disc) und -Aufnahme
- 6) Aufnahme in unterschiedlichen Qualitäten (HQ, SP, LP, EP, SLP)
- 7) Eintasten-Aufnahme
- 8) Auto-Titelmenü mit Miniaturbild-Index
- 9) Finalisieren für DVD+R-Disc
- 10) Kapitelmarker hinzufügen
- 11) Anhängen, Überschreiben, Löschen von Titeln
- 12) Kapitel verstecken/anzeigen
- 13) Aufnahme mit Timer
- 14) Dolby Digital, LPCM-Audio über koaxialen Ausgang oder optischen Digitalausgang.
- 15) Verschiedene Bildformate (16:9 Breitbild, 4:3 Letterbox, 4:3 PAN & SCAN)
- 16) Unterstützung von bis zu 8 Audiosprachen (je nach Inhalt der Disc)
- 17) Unterstützung von Untertiteln in bis zu 32 Sprachen (je nach Inhalt der Disc)
- 18) Unterstützung von bis zu 9 verschiedenen Anzeigewinkeln (je nach Inhalt der Disc)
- 19) Kindersicherung mit 8 verschiedenen Stufen
- 20) Schneller Vorlauf und Rücklauf in 5 verschiedenen Geschwindigkeiten (2x, 4x, 8x, 16x 32 Vor-/Rücklauf)
- 21) Für DVD/VCD/SVCD: Einzelbildwiedergabe vorwärts
- 22) Für DVD/VCD/SVCD: Zeitlupe/wiedergabe (1/2x, 1/4 x, 1/8x Zeitlupe) vorwärts
- 23) Maximum 5K\*5K Basisauflösung; 1280\*1024 Auflösung für progressive JPEG-Wiedergabe
- 24) 8-320 kbit Bitrate für MP3-Wiedergabe
- 25) Zeitsuchfunktion
- 26) Wiederhol-Modi (Disc, Kapitel, Titel, Track, Ordner)
- 27) Verschiedene Wiedergabemodi für Audio-CD und MP3, (Normal/Zufall/Intro)
- 28) Programmfunktionen für Audio-CD, MP3, JPEG und MPEG
- 29) Simultane Wiedergabe von Audio und Bildern
- 30) Unterstützung für externe Untertitel mit den Erweiterungen "smi", "srt", "sub", "txt" und Unterstützung europäischer Sonderzeichen bei der DivX\*-Wiedergabe. (optional)
- 31) Unterstützung von DivX\* 3.x, 4.x and 5.x (optional)
- 32) ShowView / VideoPlus+ (optional)
- 33) Manuelle Timerprogrammierung
- 34) 10 Timer Aufnahme-Events
- 35) A → B-Wiederholfunktion
- 36) Antenneneingang/-ausgang (Durchschleifung)
- 37) SCART-Buchse
- 38) Composite-Videoeingang/-ausgang
- 39) S-Videoeingang/-ausgang
- 40) Koaxialer & Optischer digitaler Audioausgang
- 41) DV\*Eingang (optional)
- 42) USB\*-Eingang (optional)

\*: OPTIONAL.

## HINWEISE ZU CD-R/RW-, DVD-R/RW- und DVD+R/RW-DISCS

- CD-R, DVD-R, DVD+R (Recordable) and CD-RW, DVD-RW, DVD+RW (Rewritable)-Discs, die von dem Betreiber aufgezeichnet worden sind, können erst nach Abschluss des Finalisierungsvorganges verwendet werden.
- Unter Umständen können CD-R/RW, DVD-R/RW und DVD+R/RW-Discs nicht verwendet werden; dies ist abhängig von den Disc-Eigenschaften, den Aufnahmebedingungen und Beschädigungen und Verschmutzungen der Disc. Die Disc-Konfiguration und -Eigenschaften hängen von der Software und Hardware für die Aufnahme ab. Daher kann der Benutzer auf folgende Probleme stoßen.
  - Einige Discs lassen sich gar nicht lesen.
  - Einige Discs können Systemabstürze hervorrufen, wenn sie einige Zeit gelagert wurden.
  - Unter Umständen werden einige Disc-Abschnitte übersprungen oder nicht normal wiedergegeben.
- Im Vergleich zu Original-Discs kann das Lesen von CD-R/RW, DVD-R/RW und DVD+R/RW länger dauern.

## SICHERHEITSHINWEISE

### Stromversorgung

Dieses Gerät ist nur für den Betrieb mit 220-240V~ 50 Hz Netzspannung geeignet. Öffnen Sie das Gerät bitte niemals selbst. Im Gerät liegt lebensgefährliche Hochspannung an. Wenden Sie sich bitte an den Kundendienst, wenn Sie Rat oder Hilfe brauchen. Reparaturen dürfen nur durch qualifiziertes Fachpersonal ausgeführt werden.

- Das Gerät ist nicht von der Netzwechselfspannung getrennt, solange der Netzstecker noch in der Steckdose steckt - auch dann nicht, wenn das Gerät am Netzschalter ausgeschaltet wurde.
- Wenn das Gerät über einen längeren Zeitraum nicht verwendet wird, ziehen Sie den Netzstecker aus der Netzsteckdose.

### Netzkabel

Stellen Sie keine Gegenstände auf das Netzkabel (weder das Gerät selbst, noch Möbel usw.) und klemmen Sie das Kabel nicht ein. Das Netzkabel darf nur am Stecker gehandhabt werden. Vermeiden Sie insbesondere, den Stecker durch Ziehen am Kabel aus der Steckdose zu ziehen und berühren Sie das Netzkabel niemals mit nassen Händen, da dies zu einem Kurzschluss oder zu einem Stromschlag führen kann. Machen Sie niemals Knoten in das Kabel, und binden Sie es nie mit anderen Kabeln zusammen. Die Netzkabel müssen so verlegt werden, dass niemand auf die Kabel treten kann. Beschädigungen am Netzkabel können zu Bränden oder Stromschlägen führen. Überprüfen Sie das Netzkabel gelegentlich auf Beschädigungen. Sollte es beschädigt sein, wenden Sie sich bitte an den Kundendienst in Ihrer Nähe. Sollte es erforderlich sein, das Netzkabel auszuwechseln, darf das nur durch eine qualifizierte Werkstatt erfolgen.

### Auswahl des Aufstellungsorts

- Stellen Sie das Gerät nicht an Orten auf, die direkter Sonneneinstrahlung, starker Staubeinwirkung oder mechanischen Erschütterungen ausgesetzt sind, sowie nicht in der Nähe von Wärmequellen.
- Das Gerät muss auf einer festen und sicheren Grundlage aufgestellt werden. Das Gerät darf nicht auf eine weiche Oberfläche wie z.B. eine Woldecke gestellt werden, weil dadurch die Belüftungsöffnungen an der Geräteunterseite blockiert werden können.
- Das Gerät darf nicht in Räumen mit hoher Luftfeuchtigkeit aufgestellt werden, da die Kondensation, die beispielsweise in Küchen auftritt, zu Fehlfunktionen oder Schäden am Gerät führt.
- Heizkörper oder andere Wärmequellen unter dem Gerät können ebenfalls zu Fehlfunktionen oder Schäden am Gerät führen.
- Die beim Betrieb des Geräts entstehende Wärme muss durch ausreichende Luftzirkulation abgeführt werden. Stellen Sie das Gerät daher nicht in geschlossenen Schränken auf, und decken Sie es nicht ab.
- Bringen Sie das Gerät nicht mit Wasser oder Feuchtigkeit in Kontakt. Betreiben Sie das Gerät nicht in der Nähe von Badewannen oder Schwimmbecken.
- Sorgen Sie für eine gute Luftzirkulation. Stellen Sie das Gerät an einem Ort mit ausreichender Luftzirkulation auf, um einen Wärmestau im Gerät zu vermeiden.
- Sollte ein harter Gegenstand auf das Gerät fallen oder Flüssigkeit in das Gerät eindringen, müssen Sie den Netzstecker ziehen und das Gerät durch eine qualifizierte Fachkraft überprüfen lassen, bevor es wieder betrieben werden kann.

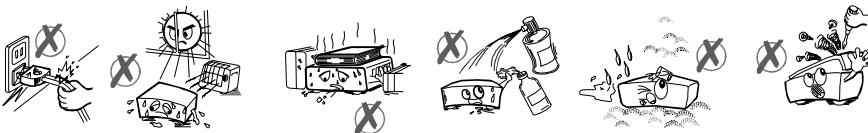

\*: OPTIONAL.

## HINWEISE ZU DISCS

### Behandlung von Discs:

- Berühren Sie die Disc nur an den Kanten, damit sie sauber bleibt. Berühren Sie die Oberfläche nicht.
- Kleben Sie weder Papier noch Klebefilm auf die Disc.
- Entfernen Sie jegliche Verschmutzungen, wie zum Beispiel Klebstoff, von der Disc, bevor Sie sie abspielen.



### Reinigung :

- Reinigen Sie die Disc vor dem Abspielen mit einem Reinigungstuch. Wischen Sie die Disc von der Mitte nach außen ab.

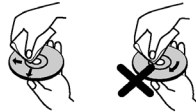

- Verwenden Sie weder Lösungsmittel (z.B. Benzin, Verdünner) noch kommerzielle Reinigungsmittel oder Antistatiksprays für Vinyl-LPs.

### Discs, die nicht verwendet werden dürfen:

Nur Discs, die mit den in Abschnitt 1.7 aufgeführten Marken gekennzeichnet sind, können abgespielt werden.

Bitte beachten Sie, dass Discs in Sonderformen (herzförmig, sechseckig usw.) nicht abgespielt werden können. Versuchen Sie nicht solche Discs abzuspielen, da dies den Recorder beschädigen kann.



### ACHTUNG:

Verwenden Sie keine Recorder- oder Antistatiksprays. Verwenden Sie auch keine leichtflüchtigen Chemikalien wie Benzol oder Verdünner.

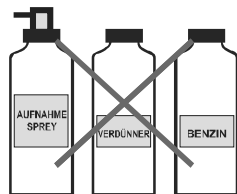

\*: OPTIONAL.



# ANSCHLUSS

## Antennen Anschluss

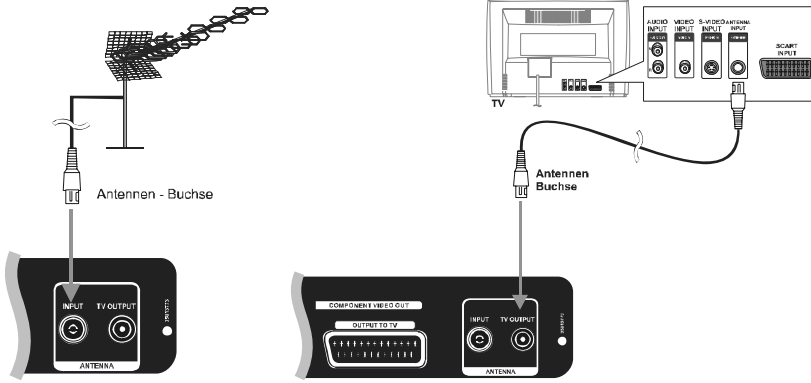
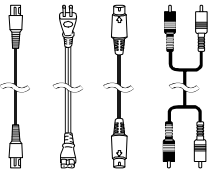

## Anschluss mit einem S-Video Kabel

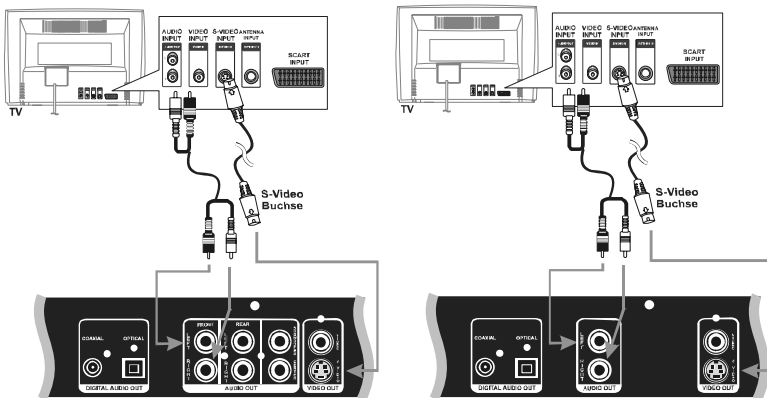

\*: OPTIONAL.

## Video und Audio Ausgang Buchsen

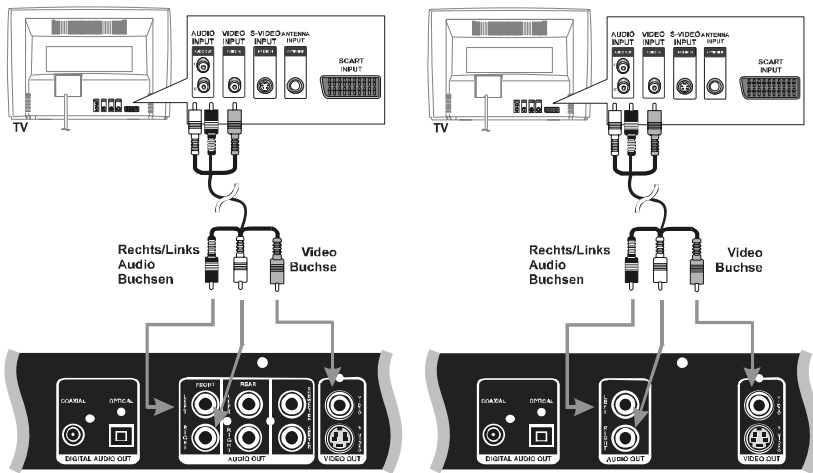

(\* Optional)

## ANALOGER AUDIOANSCHLUSS

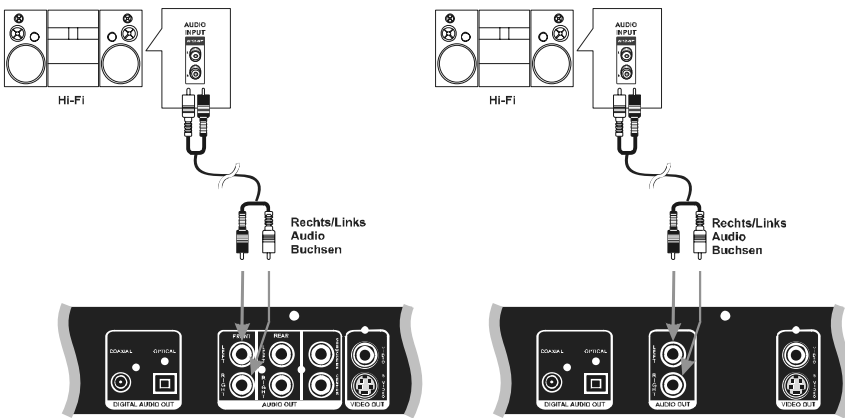

(\* Optional)

\*: OPTIONAL.

## DIGITALER AUDIOANSCHLUSS

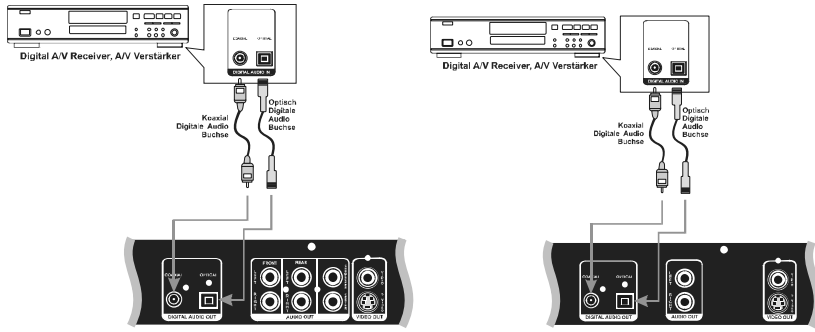

## SCARTANSCHLUSS

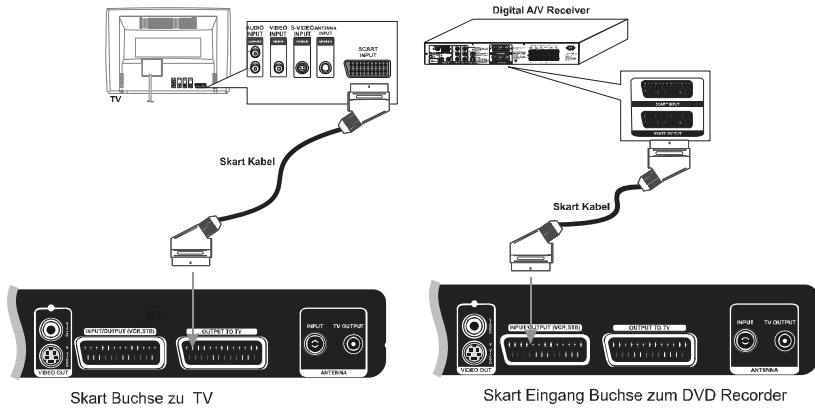

Skart Buchse zu TV

Skart Eingang Buchse zum DVD Recorder

## Camcorder Anschluss

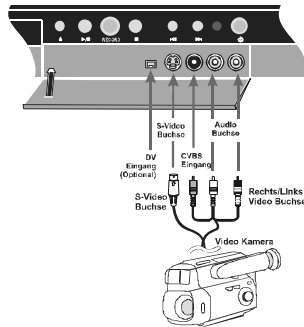

\*: OPTIONAL.

# 1. EINLEITUNG

## 1.1 FERNBEDIENUNG

(\* Optional)

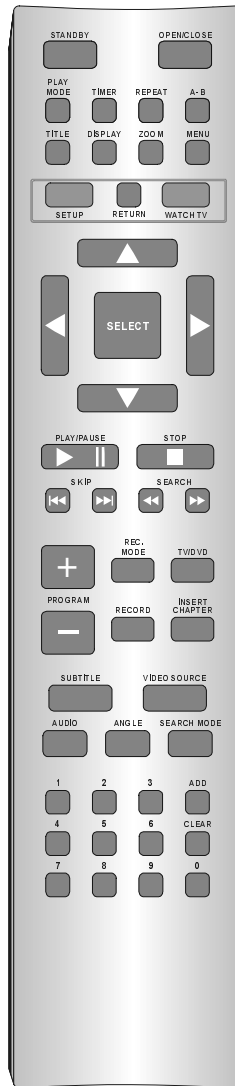

\*: OPTIONAL.

<b>STANDBY:</b>	Zum EIN- oder AUS-schalten des Geräts.
<b>OPEN/CLOSE:</b>	Zum Öffnen/Schließen des Disc-Fachs.
<b>PLAY MODE:</b>	Zum Umschalten zwischen den Wiedergabemodi für MP3, CD-DA, JPEG und MPEG-Tracks.
<b>TIMER:</b>	Zum Programmieren einer Aufnahme oder zum Verändern bzw. Löschen vorprogrammierter Aufnahmen.
<b>REPEAT:</b>	Für die Wiederholung von Titel-, Kapitel- und Trackwiedergabe.
<b>A-B:</b>	Wiederholen eines Abschnittes zwischen Punkt A und Punkt B.
<b>TITLE:</b>	Zur Auswahl des Titelmenus, wenn die DVD dies unterstützt.
<b>DISPLAY:</b>	Öffnet das DISPLAY-Menü. Öffnet das Menü Titel bearbeiten bei aufgenommenen Discs.
<b>ZOOM:</b>	Vergrößert das Bild.
<b>MENU:</b>	Zeigt das DVD- oder VCD/SVCD-Menü an.
<b>SETUP:</b>	Öffnet und schließt das System-Menü.
<b>RETURN:</b>	Keht zum vorherigen Menü einer Video-CD (VCD) zurück. Auch im CD-Menü und Setup-Menü zurück zum übergeordneten Verzeichnis. Schaltet in den Monitor-Modus um.
<b>WATCH TV:</b> (optional)	
<b>Pfeiltasten:</b> (◀ / ▶ / ▲ / ▼)	Zum Navigieren innerhalb der Menüs
<b>SELECT:</b>	Wählt eine Funktion bzw. einen Wert aus.
<b>PLAY/PAUSE(▶/⏸):</b>	Wiedergeben einer Disc. Wenn diese Taste während der Wiedergabe gedrückt wird, wird diese pausiert. Diese Taste verwenden Sie auch, um im Monitor-Modus auf Disc-Wiedergabe vom Beginn umzuschalten.
<b>STOP (■):</b>	Stoppen der Wiedergabe/Aufnahme.
<b>SKIP (⏮):</b>	Wenn Sie diese Taste während der Wiedergabe drücken: Vorhergehendes Kapitel/ vorhergehender Film oder vorhergehende Datei.
<b>SKIP (⏭):</b>	Wenn Sie diese Taste während der Wiedergabe drücken: Nächstes Kapitel/ nächster Film oder nächste Datei. Wenn Sie diese Taste im Pause-Modus drücken: Geht mit jedem Drücken ein Einzelbild weiter nach vor.
<b>SEARCH(▶▶)(◀◀):</b>	Schneller Vorlauf und Rücklauf 2x, 4x, 8x, 16x, 32x Langsamer Vorlauf im Pause-Modus.
<b>REC MODE:</b>	Auswählen der Qualität und Dauer der Aufnahme.
<b>TV/DVD:</b>	Aktiviert/deaktiviert den SCART-Ausgang zum TV-Gerät. Damit können Sie ein anderes Programm über TV sehen, während der DVD-Recorder ein Programm oder eine Quelle aufnimmt, ohne das SCART-Kabel ausstecken zu müssen.
<b>RECORD:</b>	Zeichnet die ausgewählte Videoquelle auf.
<b>INSERT CHAPTER:</b>	Fügt dem Aufnahmemedium während der Aufnahme oder Wiedergabe eines aufgezeichneten Inhalts im Bearbeitungsmodus manuell ein Kapitel hinzu.
<b>UNTERTITEL:</b>	Ändert die Untertitelsprache, oder schaltet die Untertitel ein oder aus (wenn die DVD Untertitel unterstützt). (auch bei DivX* (optional))
<b>VIDEOQUELLE:</b>	Wählt die Videoquelle in der Reihenfolge TV-Tuner, SCART-Eingang, CVBS Vorderseite, S-Video Vorderseite, DV* und Disc / USB* (optional).
<b>AUDIO:</b>	Schaltet bei der Wiedergabe von DVDs zwischen den Audioformaten um, wenn die DVD dies unterstützt.
<b>ANZEIGEWINKEL:</b>	Wählt den Anzeigewinkel für die Betrachtung der Szene aus. Diese Funktion ist nur verfügbar, wenn für eine Szene mehrere Anzeigewinkel zur Verfügung stehen.
<b>SUCHMODUS:</b>	Drücken Sie diese Taste, um zu einem gewünschten Titel/Kapitel/Track/Zeitpunkt auf der Disc zu springen.
<b>0-9</b>	: Zifferntasten: 0- 9.
<b>ADD:</b>	Fügt Dateien zur Wiedergabeliste im Modus PROGRAMM-Wiedergabe hinzu.
<b>CLEAR:</b>	Löscht die Ziffer, die Sie zuletzt eingegeben haben. Entfernt auch Dateien aus der Wiedergabeliste im Modus PROGRAMM-Wiedergabe.
<b>ADD/CLEAR:</b>	Hinzufügen / Entfernen von Dateien aus der Programmliste im Modus PROGRAMM-Wiedergabe.
<b>PROGRAM+:</b>	Schaltet im TV-Modus zum nächsten Fernsehprogramm.
<b>PROGRAM-:</b>	Schaltet im TV-Modus zum vorherigen Fernsehprogramm.

\*: OPTIONAL

### 1.1.1 ) Vorbereiten der Fernbedienung für den Betrieb

Die Fernbedienung und die Batterien sind getrennt verpackt in der Originalverpackung des DVD-Recorders enthalten. Sie müssen die Batterien in die Fernbedienung einsetzen, bevor Sie diese verwenden können.

- Nehmen Sie die Fernbedienung des DVD-Recorders und die beigelegten Batterien (2 x 1.5 V Batterien)(R03/AAA)
- Öffnen Sie das Batteriefach, setzen Sie die Batterien wie angezeigt ein und schließen Sie das Batteriefach wieder.
- Der Sendebereich der Fernbedienung liegt etwa im Bereich von 5 bis 10 m.

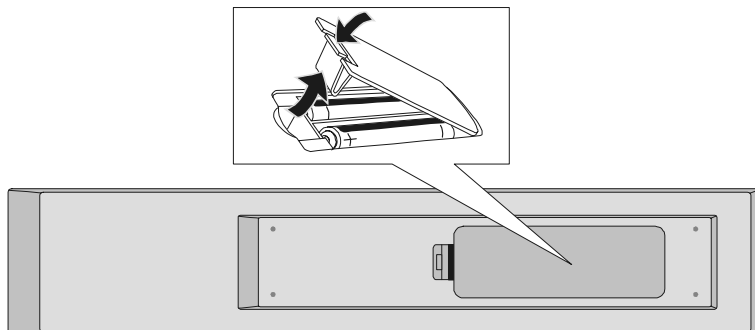

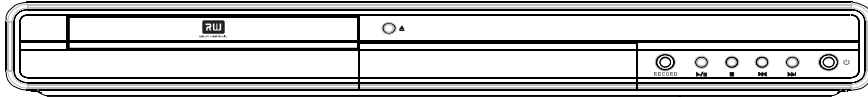

## 1.2 BEDIENELEMENTE AUF DER VORDERSEITE

RW200

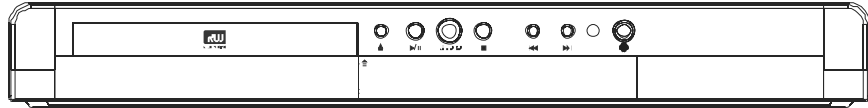

RW300 (\* Optional)



- |   |  |
|---|--|
| <b>STANDBY</b>                                    | :Zum EIN- oder AUS-schalten des Geräts.  |
| <b>RECORD</b>                                     | :Zeichnet die ausgewählte Videoquelle auf.   |
| <b>OPEN/CLOSE ▲</b>                               | :Öffnet und schließt das Discfach.   |
| <b>PLAY/PAUSE (▶/⏸)</b>                           | :Startet/Pausiert die Wiedergabe der Disc. Für jeden DVD-Titel, der ein Stammemü mit Standbildern hat, dient diese Taste auch zur "Buttonauswahl" (wählt die markierte Position aus) im Stammemü. Andernfalls wird diese Funktion der "PLAY/PAUSE"-Taste im Stammemü der Disc nicht unterstützt, und die Meldung  wird angezeigt. |
| <b>STOP (■)</b>                                   | :Stoppt die Wiedergabe/Aufnahme.   |
| <b>SKIP FORWARD (▶▶)</b>                          | :Schaltet im TV-Modus zum nächsten Fernsehprogramm. / Springt zum/zur nächsten Kapitel/Track/ Datei.   |
| <b>SKIP BACKWARD (◀◀)</b>                         | : Schaltet im TV-Modus zum vorherigen Fernsehprogramm. / Springt zum/zur vorhergehenden Kapitel/Track/ Datei.  |
| <b>DISCFACH ANZEIGE AN DER FRONTBLLENDE (VFD)</b> | :Legen Sie eine Disc in das Fach ein.<br>: Zeigt Spielzeit, Titel, Kapitel/Track usw. an.  |

\*: OPTIONAL.

### 1.3 ANSCHLÜSSE AN DER GERÄTEVORDERSEITE

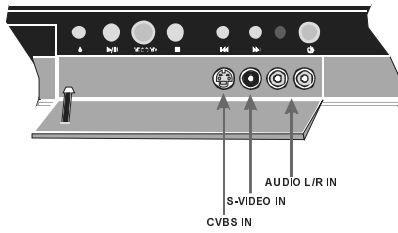

- DV\* in** : Eingangsbuchse für den DV\*-Anschluss. (optional)
- USB\* in** : Eingangsbuchse für den USB\*-Anschluss. (optional)
- S-Video In** : S-Video-Buchse: Anschluss einer S-Video-Quelle.
- CVBS in** : Videoeingang - Buchse: Anschluss einer Composite - Videoquelle (Camcorders, Videorecorder, Set-Top-Box).
- Audio L/R in** : linke/rechte Audioeingangsbuchse: Die L/R-Audioeingänge werden für S-Video und CVBS verwendet.

\*: OPTIONAL.



## 1.4 ANSCHLÜSSE AN DER GERÄTERÜCKSEITE

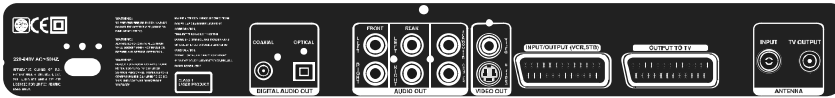

(\* Optional)





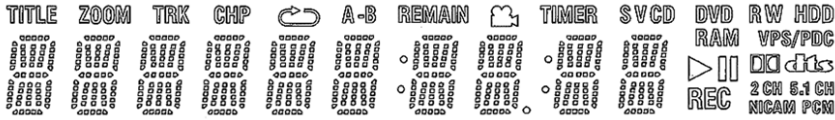

- ANTENNENEINGANG:** Anschluss der Antenne.  
**ANTENNE TV-AUSGANG:** Anschluss des TV-Geräts.  
**AUSGANG ZUM TV:** SCART-Buchse 1: Zum Anschließen am Scart-Eingang des TV-Geräts. RGB-Ausgang.  
**EINGANG/AUSGANG (VCR,STB):** SCART-Buchse 2: Anschluss eines externen Geräts (Satellitenreceiver, Set-Top-Box, Videorecorder, Camcorder, etc.)  
**CVBS::** Videoausgang: Anschluss eines TV-Geräts mit einem Video-Ausgang (CVBS, Composite Video).  
**S-VIDEO :** Videoausgang: Anschluss eines S-Video-kompatiblen TV-Geräts.  
**AUDIOANSCHLÜSSE:**  
für 6-Kanal-Recorder:  
Zum Anschließen eines AV-Verstärkers über ein 6-fach-Kabel (Links, Rechts, Center, Links Hinten, Rechts Hinten, Subwoofer).  
für 2-Kanal-Recorder:  
Zum Anschließen eines AV-Verstärkers über ein 2-fach-Kabel (Links, Rechts).  
**DIGITALER AUDIOAUSGANG (OPTISCH):** Zum Anschließen eines Audiogeräts über ein optisches Digitalkabel.  
**DIGITALER AUDIOAUSGANG (KOAXIAL):** Zum Anschließen eines Audiogeräts über ein koaxiales Digitalkabel.

\*: OPTIONAL.

## 1.5 VFD-SYMBOLLE



TITLE:	Zeigt die ausgewählte/wiedergegebene Titelnnummer (DVD)
TRK:	Zeigt den ausgewählten/wiedergegebenen Track ( VCD / CDDA / MP3 / JPEG/ MPEG )
DVD :	Zeigt die eingelegte DVD an: DVD/DVD-R/DVD-RW
DVD R:	Zeigt die eingelegte DVD an: DVD+R
DVD RW:	Zeigt die eingelegte DVD an: DVD+RW
VCD:	SVCD Zeigt die eingelegte SVCD an
CD:	Zeigt die eingelegte VCD an
CHP:	Zeigt die eingelegte CD an
REMAIN:	Zeigt das ausgewählte/wiedergegebene Kapitel (DVD)
DTS:	Verbleibende Zeit
	DTS-Dekodierung nicht unterstützt
PCM:	Ein Dolby Digital-Audiosignal ist am digitalen Audioausgang verfügbar.
	Ein PCM-Audiosignal ist am digitalen Audioausgang verfügbar.
	Wiedergabe läuft
REC:	Wiedergabe/Aufzeichnen unterbrochen (Pause)
TIMER:	Aufnahme läuft
VPS/PDC:	Eine Aufnahme (Timer) wurde programmiert
NICAM:	VPS/ PDC: Ein VPS- oder PDC-Code wird für das ausgewählte TV-Programm gesendet (falls unterstützt)
2 CH:	Der DVD-Recorder hat ein Nicam-Audiosignal detektiert.
5.1 CH:	Bei der Wiedergabe wurde ein HiFi/2-Kanalton detektiert oder ein HiFi/2-Kanalton wurde empfangen.
ZOOM:	Bei der Wiedergabe wurde ein HiFi/6-Kanalton detektiert oder ein HiFi/6-Kanalton wurde empfangen.
REPEAT:	Zoom aktiv
A → B:	Wiederhol-Modus aktiv
	A → B-Wiederholmodus aktiv
	Zeigt Szenen mit mehreren Anzeigewinkeln an.

### Multifunktionsanzeige/Textzeile

- Uhr
- Spielzeit Disc/Titel
- Anzeige der Programmnummer, TV-Kanal/ Position/ Kanalname/ Funktion
- Anzeige von Informationen, Warnmeldungen

\*: OPTIONAL

## 1.6 MELDUNGEN AM DVD-RECORDER

Die folgenden Meldungen können auf der Anzeige Ihres DVD-Recorders erscheinen:

OPEN:	Discfach ist offen
CLOSE:	Discfach wird geschlossen
LOAD:	Disc wird gelesen
NO DISC:	Für die Aufnahme wurde keine Disc eingelegt. Wenn eine Disc eingelegt wurde, kann sie vielleicht nicht gelesen werden.
ERROR:	Discfehler, fehlerhafte Disc
UPDATE:	Das Flashmemory wird aktualisiert.
BLANK:	Eine leere Disc wurde eingelegt.
MENU:	Im Dateiwiedergabemodus ist dies das Dateimenü.
STOP:	Wiedergabe des Inhalts abgebrochen.
STAMM:	Im Stammverzeichnis des aufgezeichneten Inhalts
DV* IN:	DV-Quelle
COMPOSITE:	CVBS-Quelle
S-VIDEO:	S-VIDEO-Quelle
SCART-IN:	SCART-Quelle
PREPARING:	Vorbereiten einer neuen DVD+R oder DVD+RW-Disc
SETUP:	Setup-Menü ist auf dem Bildschirm aktiv
FINALISIEREN:	Finalisieren einer DVD+R-Disc
FINISH:	Flash-Aktualisierung abgeschlossen.

## 1.7 UNTERSTÜTZTE DISC-FORMATE

### Wiedergabe und Aufnahme

DVD+RW (Digital Versatile Disc+ Rewritable)

DVD+R (Digital Versatile Disc+ Recordable)

### Nur Wiedergabe

Disc-Typen (Logos)	Aufnahme-Arten	Disc-Größe	Max. Wiedergabezeit	Eigenschaften
	Audio + Video	12 cm	Einseitig: 240 min Doppelseitig: 480 min	<ul style="list-style-type: none"> <li>• Dank des Dolby Digital und MPEG-Systems verfügt eine DVD über ausgezeichnete Ton- und Bildqualität.</li> <li>• Verschiedene Bildschirm und Audiofunktionen können leicht über das Bildschirm-Menü ausgewählt werden.</li> </ul>
		8 cm	Einseitig: 80 min Doppelseitig: 160 min	
	Audio + Video	12 cm	74 min.	<ul style="list-style-type: none"> <li>• Video mit CD-Ton, VHS-Qualität und MPEG-1-Kompressionstechnologie.</li> </ul>
		8 cm	20 min.	
	Audio	12 cm	74 min.	<ul style="list-style-type: none"> <li>• Eine analoge Langspielplatte wird als Analogsignal mit größerer Verzerrung aufgenommen. Eine CD wird als digitales Signal mit besserer Audioqualität, weniger Verzerrung und weniger Verschlechterung der Audioqualität im Laufe der Zeit aufgezeichnet.</li> </ul>
		8 cm	20 min.	
	Audio (xxxx.mp3)	12 cm	Abhängig von der MP3-Qualität.	<ul style="list-style-type: none"> <li>• MP3 wird als digitales Signal mit besserer Audioqualität, geringerer Verzerrung und geringerem Qualitätsverlust des Audiosignals im Laufe der Zeit aufgezeichnet.</li> </ul>
		8 cm		
	Video (Standbild)	12 cm	Abhängig von der JPEG-Qualität.	<ul style="list-style-type: none"> <li>• JPEG wird als digitales Signal mit besserer Bildqualität aufgezeichnet.</li> </ul>
		8 cm		
	Audio + Video	12 cm	Abhängig von der DivX-Qualität.	<ul style="list-style-type: none"> <li>• Video &amp; Audio mit MPEG-4-Kompression</li> </ul>
		8 cm		

\*: OPTIONAL

## 2. INSTALLATION IHRES DVD-RECORDERS

### EINLEITUNG

Das Setup umfasst die Einstellung allgemeiner Optionen wie etwa Sprache, Uhrzeit usw., die für das Abspielen und Aufnehmen von DVDs relevant sind. Andere Setup-Optionen gelten für spezifische Funktionen des DVD-Recorders.

### 2.1 MENÜ INSTALLATION

#### 2.1.1 Erstes Setup

1. Auswahl der Bildschirm-Sprache.

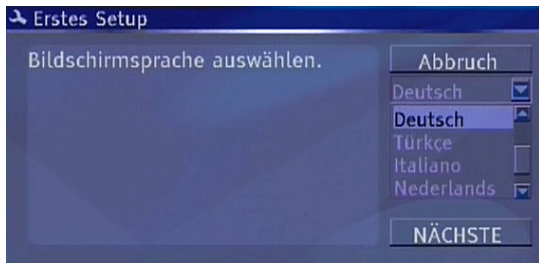

2. Auswahl des Landes.

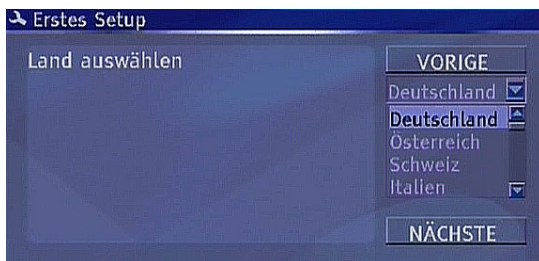

3. Automatische Programmsuche.

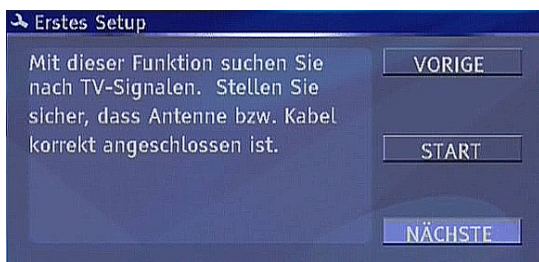

4. Verwenden Sie die Pfeiltasten „▲/▼“, um das Datumsfeld auszuwählen, und drücken Sie die SELECT. Verwenden Sie „◀/▶“Taste, um das Datum zu bearbeiten. Sie können das Systemdatum mit den Zifferntasten und den Links ◀ / Rechts ▶-Pfeiltasten einstellen.



5. Sie können auch die Systemzeit mit den oben beschriebenen Schritten einstellen.



6. Das erste Setup abschließen.

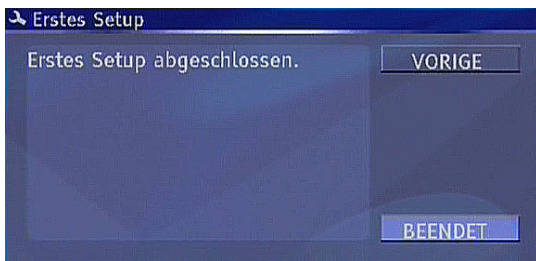

## 2.1.2 VERWENDUNG DER MENÜS

Wenn Sie die **SETUP**-Taste auf der Fernbedienung drücken, wird ein Menü eingeblendet.

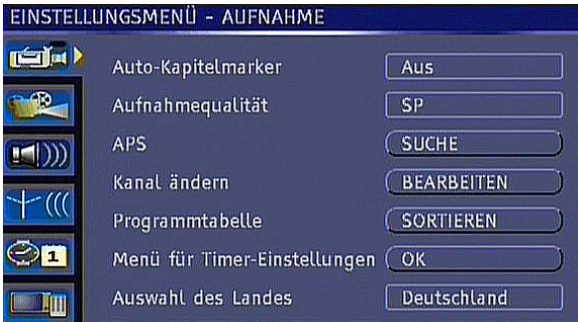

Sie können die Pfeiltasten für die Navigation verwenden und mit der **SELECT**-Taste die markierte Option auswählen.

## 2.2 MENÜ SETUP

**ACHTUNG:** Einige Positionen des Setup-Menüs sind unter Umständen im Wiedergabe- oder Monitor-Modus nicht verfügbar.

### 2.2.1 AUFNAHME

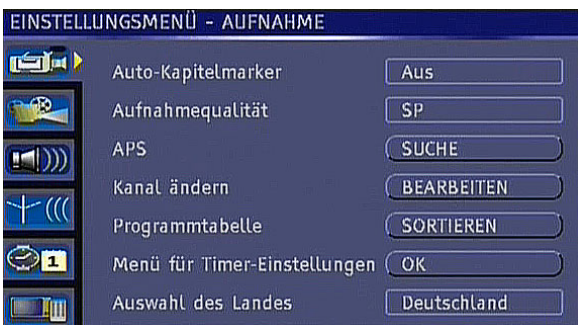

#### 2.2.1.1 AUTO KAPITELMARKER

Sie können eine der Zeitperioden (5min, 10 min, 20 min, 30 min) für die automatische Kapiteleinfügung auswählen oder diese Funktion durch Auswählen der Option "Off" abbrechen.

#### 2.2.1.2 AUFNAHMEQUALITÄT

Sie können die Qualitätsstufe für gewöhnliche Aufnahmen einstellen. Jede Qualitätsstufe bietet eine unterschiedliche Aufnahmedauer, wie unten angegeben:

- HQ: Hohe Qualität – 60 min
- SP: Standard-Wiedergabe – 120 min
- LP: Langzeitwiedergabe – 180 min
- EP: Verlängerte Wiedergabe – 240 min
- SLP: Super-Langzeitwiedergabe – 360 min

\*: OPTIONAL.

### 2.2.1.3 APS

Führt eine automatische Suche nach allen voreingestellten Kanälen der Antenne durch.

Zuerst wird die aktuelle Kanalliste gelöscht. Zur Bestätigung erscheint ein Warnhinweis auf dem Bildschirm. Wenn Sie fortsetzen möchten, beginnt die Suche nach Kanälen.



#### ACHTUNG:

Der APS-Vorgang kann längere Zeit beanspruchen.

### 2.2.1.4 KANAL ÄNDERN

Damit können die zuletzt vorgenommenen Kanaleinstellungen geändert werden. Sie können "Suchtyp" und "Band" auswählen oder das Feld "Name" bearbeiten. Die Option "Standard" wird in Übereinstimmung mit der Einstellung des Kanals aktualisiert. Mit dem Feld "Kanal" / "Frequenz" können Sie direkt die Kanalnummer / Frequenz eingeben, oder drücken Sie die Pfeiltasten, um eine manuelle Einstellung vorzunehmen.

Wenn Sie Option "Standard" im Feld "Band" auswählen, beginnt das Gerät die Kanalsuche mit dem C-Band. Nach der Abstimmung des C-Bands setzt das Gerät nicht automatisch mit dem S-Band fort. Wenn Sie die Option "Kabel" auswählen, beginnt das Gerät die Suche mit dem S-Band und durchsucht sowohl das S-Band als auch das C-Band.



Wenn "Frequenz" aus dem Feld "Suchtyp" ausgewählt wird, können Sie die Suche nach der Frequenz durchführen.





### 2.2.1.5 PROGRAMMTABELLE

Sie können mit dieser Menüoption alle gespeicherten Programme betrachten oder sortieren.



### 2.2.1.6 MENÜ FÜR Timer-EINSTELLUNGEN

Sie können mit dieser Menüoption alle voreingestellten Timereinträge auflisten, die gespeicherte Aufzeichnungsliste bearbeiten, oder den Timer für eine neue Aufnahme einrichten. Dieses Menü kann auch mit der **TIMER**-Taste auf der Fernbedienung aktiviert werden.

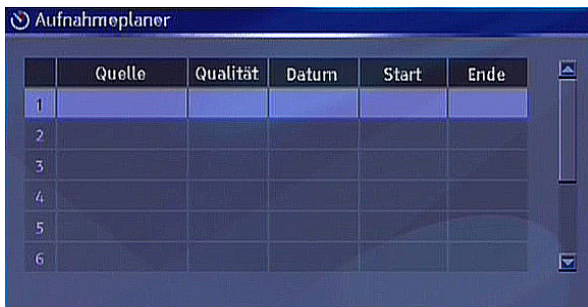

Wenn Sie **SELECT** wählen ein neues Menu wird auf dem Bildschirm erscheinen. Für detaillierte Informationen siehe 5.2.

### 2.2.1.7 AUSWAHL DES LANDES

Hier werden die verfügbaren Länder aufgelistet, und Sie können das Land für die Kanaleinstellung auswählen.

**ACHTUNG:**Für die richtige Kanaleinstellung, Kanalbenennung und Sortierung müssen Sie sicherstellen, dass Ihr Land richtig ausgewählt wurde.

### 2.2.2 VIDEO



#### 2.2.2.1 TV-TYP

**MULTI:** Wählen Sie diese Option, wenn Ihr TV-Gerät NTSC und PAL unterstützt.

**PAL:** Wählen Sie diese Option, wenn Ihr TV-Gerät nur PAL unterstützt.

**NTSC:** Wählen Sie diese Option, wenn Ihr TV-Gerät nur NTSC unterstützt.

#### 2.2.2.2 TV-ANZEIGE

Mit der Option TV-Anzeige wird die Darstellung des Bildes auf dem Schirm gesteuert.

**4:3 LB** Anzeigen einer 16:9-Quelle auf einer normalen 4:3-TV-Gerät als Letterbox.



**4:3 PS** Anzeigen einer 16:9-Quelle auf einer normalen 4:3-TV-Gerät als Pan&Scan, sofern auf DVD verfügbar.



**16:9 WS:** Anzeigen einer 16:9-Quelle auf einem speziellen 16:9-Breitbild-TV.



### 2.2.2.3 BILDSCHIRMSCHONER

Mit dieser Menüoption kann der Benutzer den Bildschirmschoner aktivieren, wenn das Gerät für einige Zeit nicht verwendet wird. Wenn Sie eine Taste drücken, können Sie ihn deaktivieren.

### 2.2.2.4 VIDEOAUSGABEFORMAT (optional)

Mit dieser Menüoption kann der Benutzer für den Video-Ausgang entweder "Progressive" oder "Interlaced" auswählen.

Wenn eine Option ausgewählt wird, wird eine Bestätigungsmeldung eingeblendet, die die ausgewählte Option erklärt. Wenn der Benutzer keine Taste drückt, wird die Meldung nach einiger Zeit ausgeblendet.

#### ACHTUNG:

Sie können die progressive Ausgabe nur mit einem progressivem TV-Gerät erhalten, andernfalls haben Sie kein richtiges Videosignal.

Wenn die Auswahl nicht mit dem TV-Gerät übereinstimmt, verwenden Sie bitte die untenstehenden Shortcuts:

CLEAR, CLEAR, 5: Auf Progressive schalten

CLEAR, CLEAR, 6: Auf Interlaced schalten

### 2.2.3 AUDIO



#### 2.2.3.1 DOWNMIX

Downmix bedeutet, dass 5.1 Kanäle auf 2 Kanäle heruntergemischt werden. Wenn Downmix auf "Aus" gestellt ist, sehen Sie alle möglichen Einstellungen für 5.1-Lautsprechersysteme. Stellen Sie diese Optionen so ein, dass sie mit den installierten Lautsprechern Ihres Heimkinos zusammenpassen.

**Stereo:** 2-Kanal-Stereo Verwenden Sie diese Option, wenn Sie einen Stereo-Fernseher oder eine HIFI-Stereoanlage verwenden.

**Surround:** Surround-Encoded-Ausgang.

**Aus:** Downmixing wird abgeschaltet. Ein analoges Mehrkanal-Audiosignal ist verfügbar.

### 2.2.3.2. LPCM-AUSGANG

Diese Option kann zwischen "LPCM 96K" oder "LPCM 48K" wählen.  
Wählen Sie "LPCM 96K" wenn Ihre AV amplifier/receiver unterstützt with 96 K Verhältnis, sonst lassen Sie im "LPCM 48K".

### 2.2.3.3 SPDIF-AUSGANG

Diese Option kann zwischen "RAW" oder "PCM" wählen.

### 2.2.3.4 DYNAMIKBEREICH

Diese Steuerung ist sinnvoll, um den Pegel von lauten Passagen (Explosionen, Autounfälle, etc.) herunterzuregulieren, während zur selben Zeit leise Passagen auf ausreichend hohem Lautstärkepegel gehalten werden.

**Full:** Der Bereich zwischen der höchsten und niedrigsten Lautstärke wird maximal komprimiert.  
**Aus:** Sie können den Pegel der Dynamikbereichskompression zwischen Aus und Voll einstellen. Die anderen Einstellungen werden als Bruchteil des vollen Dynamikbereichs angegeben.

### 2.2.3.5 LAUTSPRECHER-EINSTELLUNGEN

Dieses Menü ist nur für 6-Kanal-Recorder verfügbar.

An diesen DVD-Recorder können keine Lautsprecher direkt angeschlossen werden. Dazu muss ein AV-Verstärker verwendet werden.

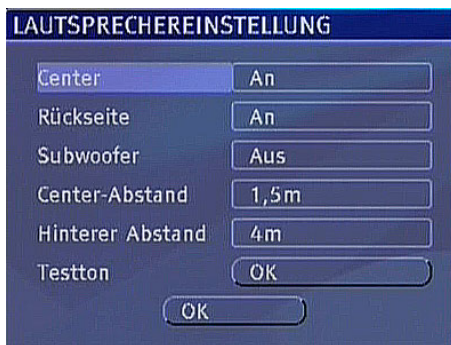

**Center:** Mit dieser Option können Sie den CENTER-Lautsprecher aktivieren/deaktivieren.  
**Rückseite:** Mit dieser Option können Sie die REAR-Lautsprecher (Surround links/rechts) aktivieren/deaktivieren.  
**Subwoofer:** Mit dieser Option können Sie den Subwoofer aktivieren/deaktivieren.  
**Center Abstand:** Sie können die Distanz der "Center"-Lautsprecher einstellen, indem Sie eine der folgenden sechs Optionen wählen: 1.5m, 1.2m, 1m, 0.6m, 0.3m, OFF.  
**Hinterer Abstand :** Sie können die Distanz der "Rear"-Lautsprecher einstellen, indem Sie eine der folgenden sechs Optionen wählen: 5m, 4m, 3m, 2m, 1m, OFF.  
**Testton:** Mit der Testton-Funktion können Sie alle Lautsprecher überprüfen. Ein Rauschsignal wird an alle Lautsprecher gesendet.

## 2.2.4 SPRACHE

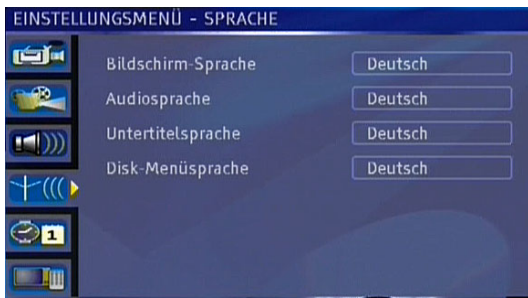

### 2.2.4.1 BILDSCHIRM-SPRACHE

Sie können mit dieser Option die Standard-Bildschirmsprache wählen.

### 2.2.4.2. AUDIOSPRACHE

Sie können mit dieser Option die Standard-Audiosprache wählen. Die ausgewählte Audiosprache wird aktiviert, wenn sie von der gerade wiedergegebenen Disc unterstützt wird.

### 2.2.4.3 UNTERTITELSPRACHE

Sie können mit dieser Option die Standard-Untertitelsprache für DVDs wählen. Die ausgewählte Untertitelsprache wird aktiviert, wenn sie von der gerade wiedergegebenen Disc unterstützt wird.

### 2.2.4.4 DISC-MENÜSPRACHE

Der Benutzer kann mit dieser Option die Standard-DVD-Menüsprache auswählen. Die ausgewähl/en DVD-Discmenü-Sprache wird aktiviert, wenn sie von der gerade wiedergegebenen Disc unterstützt wird.

## 2.2.5 DATUM UND UHRZEIT

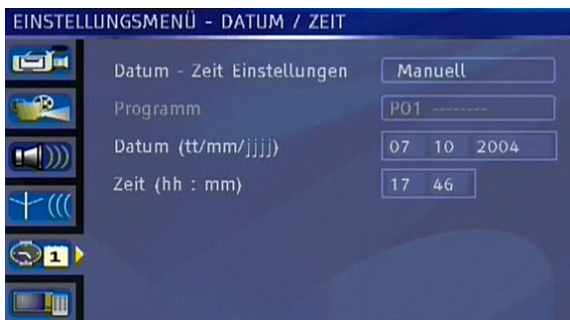

### 2.2.5.1 DATUM-ZEIT-EINSTELLUNG

Sie können die Datums- und Zeiteinstellungen bearbeiten, wenn die Option "Manuell" ausgewählt wird. Andernfalls werden Datum und Zeit automatisch über das ausgewählte "Programm" eingestellt.

### 2.2.5.2 PROGRAMM

Diese Option wird zur Auswahl des Programms für die automatische Datum-/Zeiteinstellung verwendet. Sie können eines der Programme auswählen, die für die automatische Datum-/Zeiteinstellung aufgelistet werden.

### 2.2.5.3 DATUM (dd / mm/ yyyy)

Sie können das Datum über diese Menüoption einstellen, wenn die Option "Datum – Zeiteinstellung" als "Manuell" ausgewählt wird.

Das Datumsformat ist "Tag / Monat / Jahr".

### 2.2.5.4 ZEIT (hh : mm)

Sie können die Zeit über diese Menüoption einstellen, wenn die Option "Datum - Zeiteinstellung" als "Manuell" ausgewählt wird.

Das Zeitformat ist "Stunde : Minute".

## 2.2.6 VOREINSTELLUNGEN

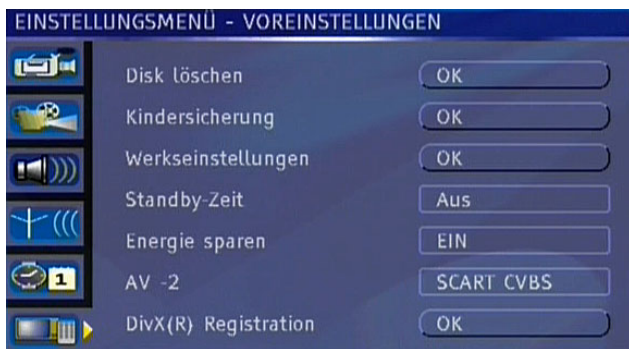

### 2.2.6.1 DISC LÖSCHEN

Diese Menüoption wird zum Löschen einer aufgezeichneten DVD+RW-Disc verwendet. Ein Warndialog zur Abfrage, ob Sie löschen möchten oder nicht, wird eingeblendet. Wählen Sie Ja, um das Löschen der Disc zu starten, oder Nein, um zum Setup-Menü zurückzukehren.

### 2.2.6.2 KINDERSICHERUNG

Wenn der Recorder im RESUME-Modus (kein voller Stopmodus) ist, ist die Menüoption Kindersicherung nicht verfügbar.

Die Wiedergabe einiger DVDs kann abhängig vom Alter des Benutzers eingeschränkt werden. Die Funktion "Kindersicherung" erlaubt es Eltern, die Wiedergabe des Gerätes nach Altersstufen einzuschränken.

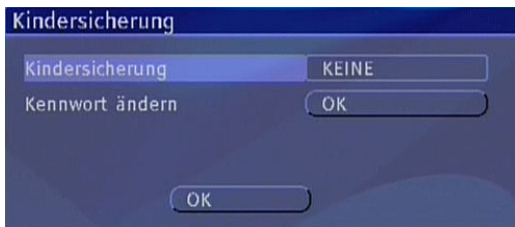

➤ **KINDERSICHERUNG**

Sie können zwischen acht Kindersicherungsstufen wählen bzw. "KEINE KINDERSICHERUNG" wählen. Bei den Einstellungen "NO PARENTAL" oder "8 ADULT" können Sie alle DVD-Titel sehen, ohne die Kindersicherung zu berücksichtigen. Sie können nur DVD-Discs wiedergeben, bei denen dieselbe oder eine niedrigere Kindersicherungsstufe wie diejenige Ihres Recorders eingestellt ist.

➤ **PASSWORT ÄNDERN**



Mit dieser Option kann ein Passwort zur Änderung der Kindersicherungsstufe festgelegt werden.

Das Standard-Passwort ist: 0000.

Wenn Sie zum ersten Mal eine Kindersicherungsstufe wählen, müssen Sie ein vierstelliges Passwort eingeben.

Sie müssen jedesmal ein Passwort eingeben oder die Kindersicherung des Systems ändern, wenn Sie einen Film sehen wollen, dessen Kindersicherungsstufe höher ist.

Zur Änderung des Passworts werden Sie zunächst zur Eingabe des bisherigen Passworts aufgefordert. Danach können Sie ein 4-stelliges Passwort eingeben.

**Passwort eingeben** :Geben Sie das bisherige Passwort ein (vier Zahlen, die Sie hier eingegeben haben) .

**Neu Passwort eingeben** :Geben Sie das neue Passwort ein .

**Neu Passwort bestätigen** :Bestätigen Sie das neue Passwort, indem Sie es erneut eingeben. Wählen Sie dann „OK“. Ihr neues Passwort ist jetzt aktiviert.

**ACHTUNG:** bitte vergessen Sie das Passwort nicht. Wenn Sie es vergessen , siehe bitte letzte Seite .

### 2.2.6.3 WERKSEINSTELLUNGEN

Wenn Sie die Option Werkseinstellungen wählen, werden die Einstellungen Ihres Geräts auf die Werkseinstellungen zurückgesetzt. Wenn Stand By gedrückt ist, erste Installation beginnt.

**VORSICHT:** Die Kindersicherungsstufe und das Passwort werden dabei nicht geändert.

### 2.2.6.4 STANDBY-ZEIT

Sie können die Standbyzeit auf 5, 15 oder 30 Minuten einstellen oder abschalten, indem Sie die Option "Off" in dem Menü auswählen. Das Gerät geht in den Standbymodus, wenn eine der Zeitoptionen ausgewählt ist und in der ausgewählten Zeitdauer während des Stopmodus keine Taste gedrückt wird.

### 2.2.6.5 ENERGIE SPAREN

Wenn Energiesparen auf "Ein" gestellt wird, geht das Gerät in den Energiespar-Standbymodus anstatt in den Standbymodus, wenn Sie die STANDBY-Taste an der Fernbedienung oder an der Gerätevorderseite drücken.

Es wird eine Bestätigungsmeldung eingeblendet, dass VPS/PDC deaktiviert wurde. Mit der Deaktivierung wird die Timeraufnahme mit VPS/PDC ebenso deaktiviert und das Feld VPS/PDC aus dem Menü Timeraufnahme entfernt. Auch eine programmierte Timeraufnahme mit VPS/PDC wird automatisch zu einer normalen Timeraufnahme.

Im Energiesparzustand wird die Zeit nicht auf dem VFD angezeigt und nur die STANDBY-Taste auf der Fernbedienung oder an der Vorderseite funktionieren.

Wenn Energiesparen auf "Aus" gestellt wird, geht das Gerät in den normalen Standbymodus, wenn Sie die STANDBY-Taste drücken.

### 2.2.6.6 AV-2

Mit dieser Menüoption können Sie AV-2 auf "Decoder"-, "SCART CVBS"- oder "SCART RGB"-Ausgang stellen.

Wenn die Option "Decoder" ausgewählt wird, wird "SCART" aus der Liste der verfügbaren Videoquellen entfernt und eine zusätzliche Menüoption ("Decoder Ein/Aus") zu dem Menü "Kanal ändern" hinzugefügt.



Wenn Sie im Menü "Kanal ändern" die Option Decoder auf "Ein" stellen, können Sie mit einem geeigneten Decoder verschlüsselte Kanäle sehen.

Andernfalls, wenn "SCART CVBS" oder "SCART RGB" ausgewählt wird, bleibt AV-2 in der Liste der verfügbaren Quellen.



### 2.2.6.7 DivX\*-REGISTRIERUNG (optional)

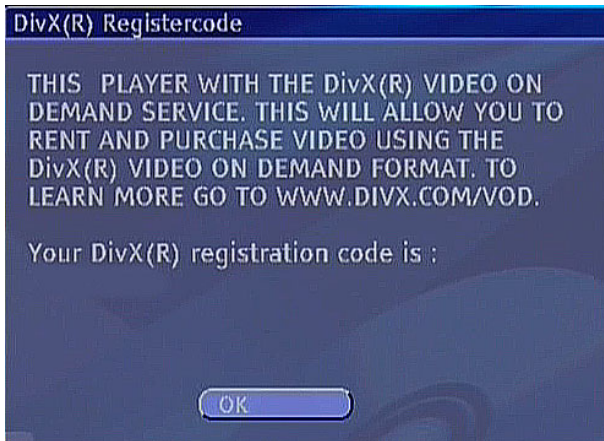

Mit dieser Menüoption können Sie Discs ansehen, die DivX\* DRM (Digital Rights Management) unterstützen. Wenn Sie diese Option auswählen, erhalten Sie einen DivX\*-Registrierungscode. Je nach der Information auf dem Bildschirm können Sie DivX\*-DRM-Discs sehen.

### 2.3 ANZEIGE-MENÜS

Anzeige Menus werden aktiv, wenn Sie DISPLAY Taste drücken während Disk spielt.

#### ANZEIGEMENÜ (DVD)



ANZEIGEMENÜ (VCD / SVCD)

▶ VCD	
MODUS	NORMAL
TRICK	II
TRACK	01/01
AUDIO	STEREO
PBC	PBC EIN
ZEIT	00:00:10-00:57:58

ANZEIGEMENÜ (CD-DA)

▶ CDDA Play	
MODUS	NORMAL
TRICK	▶
AUDIO	STEREO
TRACK	01 / 10
ZEIT	00:00:05-00:04:50

ANZEIGEMENÜ (JPEG/STANDBILD)

Dateiwiedergabe	
TYP	BILD
MODUS	NORMAL
TRICK	■
TAUSCHEN	Nach Unten
ZOOM	ORIG. GRÖÙE
DREHEN	RECHTS O GD

#### ANZEIGEMENÜ (MP3)



#### ANZEIGEMENÜ (DivX\*, MPEG)



#### ANZEIGEMENÜ (AUFNAHME)



ACHTUNG: Wenn es ein eintragbarer Disk ist, wenn die Quelle der Bildschirm-erscheinung mit der VIDEO SOURCE verändert wird, erscheint im Bildschirm in den die taste DISPLAY Taste gedrückt wird.

## 2.4 DISC-BEARBEITUNGSMENÜ

Das Menü Disc Bearbeiten wird durch Drücken der RIGHT ►-Taste auf der Fernbedienung bei aktiviertem Disc-Miniaturbild aktiviert. Wenn Sie die UP ▲-Taste drücken, während das erste Titelbild markiert ist, können Sie das Disc-Miniaturbild sehen.

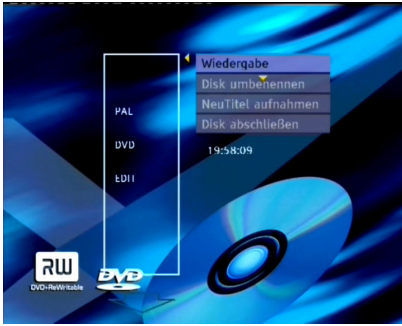

\* für DVD + R

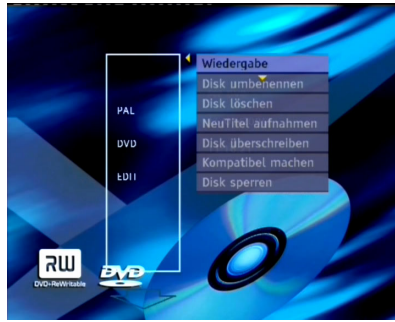

\* für DVD +RW

**Wiedergeben:** Sie können die aufgezeichnete Disc ab dem ersten Titel abspielen.

**Disc umbenennen:** Sie können mit dieser Option den Namen der Disc ändern.

**Disc löschen:** Mit dieser Option können Sie eine aufgezeichnete Disc löschen, wenn es sich um eine DVD+RW handelt.

**Neuen Titel aufzeichnen:** Mit dieser Option können Sie einen neuen Titel auf die Disc aufzeichnen.

**Disc überschreiben:** Mit dieser Option können Sie alle Titel der Disc überschreiben.

**Disc sperren:** Sie können die Disc sperren, um sie vor dem Überschreiben oder gegen weitere Aufzeichnung zu schützen. Nur Sie können die Disc abspielen.

**Disc freigeben:** Sie können die Disc freigeben und die Aufzeichnung fortsetzen.

**ACHTUNG:**

Sie können die Option "Disc freigeben" sehen, wenn Sie zuvor die Option "Disc sperren" auswählen.

**Kompatibel machen:** Wenn Sie Kapiteloperationen (Marker hinzufügen/löschen, verstecken/anzeigen, etc.) auf einem Titel ausführen, erscheint diese Menüoption im Discmenü (nur bei DVD+RW verfügbar).

**ACHTUNG:**

Der Vorgang Kompatibel machen kann längere Zeit beanspruchen.

**Disc finalisieren:** Die aufgezeichnete Disc wird abgeschlossen (finalisiert). Nach diesem Prozess kann keine Operation auf der Disc mehr durchgeführt werden (nur bei DVD+R verfügbar).

## 2.5 TITEL-BEARBEITUNGSMENÜ



Das Titelmü listet alle Aktionen auf, die Sie mit den aufgezeichneten Titeln auf einer Disc durchführen können. Es wird durch Drücken der **RIGHT** ►-Taste auf der Fernbedienung bei aktiviertem Titel-Miniaturbild aktiviert.

**Titel wiedergeben:** Sie können die **SELECT**-Taste drücken und den ausgewählten Titel auf der Disc wiedergeben.

**Titel bearbeiten:** Sie können die Titel auf der Disc bearbeiten. Ein neues Menü wird auf dem Bildschirm angezeigt, und Sie können in diesem Menü Kapitelmarker einfügen, Kapitel verstecken, ein Indexbild auswählen oder einen Titel teilen. (Siehe Titel bearbeiten)

**Titel umbenennen:** Sie können den Titel umbenennen.

**Titel löschen:** Mit dieser Option können Sie den ausgewählten Titel löschen (nur bei DVD+RW verfügbar).

**Titel überschreiben:** Sie können einen ausgewählten Titel überschreiben und einen weiteren Titel darüber aufzeichnen (der neue Titel darf nicht länger sein als der überschriebene).

**Disc überschreiben:** Mit dieser Option können Sie alle Titel der Disc überschreiben.

**Titel anfügen:** An den letzten Titel kann eine neue Aufnahme angefügt werden.

## 2.6 TITEL BEARBEITEN



\*: OPTIONAL.

Um in den Titelbearbeitungsmodus zu gelangen, wählen Sie den Titel, den bearbeiten wollen, mit den „▲/▼“ Tasten drücken Sie dann die ▶ Taste; dann wird ein Popup-Menü angezeigt. Wählen Sie aus diesem Popup-Menü die Option Titel auswählen.

**Titelnummer**

Nummer des aktuellen Titels / aller Titel anzeigen

**Kapitelnummer**

Nummer des aktuellen Kapitels / aller Kapitel anzeigen.

**Wiedergabefunktionen**

Aktueller Betriebsstatus. Dies umfasst PLAY, PAUSE, STOP, Schneller Vorlauf/Rücklauf, Langsamer Vorlauf, ...

**Kapitelmarker**

Wenn Marker einfügen durch Drücken der SELECT-Taste ausgewählt wird, wird am aktuellen Punkt ein neuer Kapitelmarker eingefügt.

Wenn Marker löschen durch Drücken der SELECT-Taste ausgewählt wird, wird der aktuelle Kapitelmarker gelöscht.

Wenn Alle Marker löschen durch Drücken der SELECT-Taste ausgewählt wird, werden alle Kapitelmarker gelöscht.

**Kapitel verstecken oder anzeigen**

Sie können ein Kapitel unsichtbar machen, indem Sie die Option "Kapitel verstecken" auswählen. Dadurch werden unsichtbare Kapitel bei der Wiedergabe der Disc ausgelassen.

Wenn das aktuelle Kapitel zuvor versteckt wurde, wird die Option "Kapitel anzeigen" angezeigt; wenn Sie diese auswählen, wird das Kapitel wieder sichtbar gemacht.

**Indexbild**

Wenn Sie das aktuelle Bild als Miniatur-Indexbild des aktuellen Titels festlegen wollen, drücken Sie die SELECT-Taste.

**Titel teilen**

Wählen Sie diese Option, um den aktuellen Titel am gewählten Punkt in 2 Titel zu teilen (derzeit nur für DVD+RW verfügbar).

**ACHTUNG:**

Der Vorgang Titel teilen kann längere Zeit beanspruchen.

**Title Elapsed:**

Zeigt die abgelaufene Titelzeit an.

Um den Bearbeitungsmodus zu verlassen, drücken Sie TITLE-Taste.

## 3. WIEDERGABE

### 3.1 Vorbereiten der Wiedergabe (alle Discformate)

- Um eine Disc wiederzugeben, schalten Sie das TV-Gerät ein.
- Wenn die Audioausgänge des DVD-Recorders mit einem A/V-Receiver verbunden sind, schalten Sie den Receiver ein und machen Sie die geeigneten Einstellungen, um ein Audiosignal vom DVD-Recorder wiederzugeben. Andernfalls verbinden Sie den Audioausgang mit dem TV-Eingang.
- Wählen Sie in den Setup-Menüs Optionen, die für Ihre Lautsprecheranordnung und -konfiguration, für das Videoformat (PAL oder NTSC) Ihres Fernsehgeräts und das Videobildverhältnis geeignet sind.
- Überprüfen Sie bei DVDs die Verpackung und überprüfen Sie, ob die Kindersicherungsstufe und die lokalen Einstellungen für Ihr Land geeignet sind. Für die Landes- und Kindersicherungseinstellungen siehe die Setup-Menüs.
- DVDs werden für sechs verschiedene Regionen kodiert. Überprüfen Sie, ob die auf der DVD-Verpackung angegebene Region mit der Region Ihres Geräts übereinstimmt. Sie können keine Menüeinstellungen vornehmen, die die Regionscodierung beeinflussen.

### 3.2 Einlegen einer Disc in das Fach

Legen Sie eine Disc mit der reflektierenden Seite nach unten in den DVD-Recorder ein. Bitte beachten Sie, dass einige Discs stärker reflektieren als andere. Bei handelsüblichen CDs, ist die Information zu Discidentifizierung auf der "oberen" Seite der Disc aufgedruckt. Legen Sie niemals mehr als eine Disc zugleich in das Discfach ein.

#### **ACHTUNG:**

Wenn die CD versehentlich verkehrt herum eingelegt wurde (und es sich um eine einseitige CD handelt), erscheint auf dem VFD-Display des Spielers **NO DISC**.

### 3.3 Normale Wiedergabe (DVD, VCD, SVCD, CD-DA, MP3, JPEG, MPEG, DivX\*)

Einige Wiedergabefunktionen und interaktive Funktionen von DVDs und VCDs werden vom Hersteller des Programms festgelegt. Daher sind unter Umständen einige Wiedergabefunktionen nicht verfügbar. Sie sollten die mit der DVD oder VCD mitgelieferten Anweisungen beachten. Die einfachste Art, eine Disc wiederzugeben, wird in den folgenden Hinweisen erklärt.

1. Drücken Sie die **STANDBY**-Taste.
2. Drücken Sie **OPEN/CLOSE**, um das Discfach zu öffnen.
3. Legen Sie eine Disc in das Fach ein.
4. Drücken Sie **OPEN/CLOSE**.

Das CD-Fach wird geschlossen, und die Wiedergabe beginnt automatisch.

#### **DVD:**

Nach einigen Augenblicken erscheint entweder ein Menü auf dem TV-Bildschirm oder der Film beginnt unmittelbar nach dem Vorspann des Herstellers. Sie können eine bestimmte Szene für die Wiedergabe auswählen, wenn dies im Menü angeboten wird. Dies ist abhängig vom Inhalt der Disc und kann unterschiedlich ausfallen.

Dabei wird vorausgesetzt, dass die Kindersicherung entweder deaktiviert oder auf eine Stufe eingestellt ist, die eine ungehinderte Wiedergabe der Disc erlaubt, und dass die Region der DVD mit der Region Ihres Gerätes übereinstimmt.

#### VCD / SVCD:

- **Mit PBC:** Wenn die Disc ein Menü enthält, erscheint dieses nach einigen Augenblicken auf dem Bildschirm. Sie können eine bestimmte Szene für die Wiedergabe auswählen, wenn dies im Menü angeboten wird.
- **Ohne PBC:** Der Inhalt wird wiedergegeben.

#### CD-DA:

Das CD-Menü erscheint und die Tracks werden auf dem Bildschirm aufgelistet. Die Wiedergabe des ersten Tracks beginnt automatisch.

#### MP3 / JPEG / MPEG / DivX\*:

Das CD-Menü erscheint und alle Dateien und Ordner werden auf dem Bildschirm aufgelistet.

5. Drücken Sie Pfeiltasten zum Navigieren oder drücken Sie die SELECT-Taste, um eine Menüposition auszuwählen, wenn ein aktives Menü auf dem Bildschirm eingeblendet wird.

### 3.4 Stoppen der Wiedergabe (DVD, VCD, SVCD, CD-DA, MP4, JPEG, MPEG, DivX\*)

#### DVD / VCD / SVCD:

Drücken Sie zweimal **STOP(■)**.

- Drücken Sie die **STOP(■)**-Taste während der normalen Wiedergabe. Das Gerät merkt sich den Punkt, an dem **STOP(■)** einmal gedrückt wurde (RESUME/Pre-Stop-Funktion) und die Meldung "Drücken Sie PLAY zum Fortsetzen" erscheint auf dem Bildschirm. Der Bildschirm zeigt ein stationäres Logo oder der Bildschirmschoner wird nach einem bestimmten Intervall eingeblendet. Wenn der Bildschirmschoner nicht aktiv ist, drücken Sie **PLAY / PAUSE(▶/||)** und die Wiedergabe wird an derselben Stelle fortgesetzt. Wenn das Discfach geöffnet oder die **STOP(■)**-Taste erneut gedrückt wird, wird die RESUME-Funktion gelöscht.

#### CD-DA / MP3 / JPEG / MPEG / DivX\*:

Im PLAY- oder PAUSE-Modus wird die Wiedergabe dauerhaft abgebrochen, wenn die **STOP (■)** -Taste einmal gedrückt wird. Drücken Sie **PLAY/PAUSE(▶/||)**, um die Wiedergabe vom Beginn weg wieder zu starten.

### 3.5 Pausieren der Wiedergabe (ALLE DISC-FORMATE)

1. Drücken Sie die **PLAY/PAUSE(▶/||)**-Taste zu einem beliebigen Zeitpunkt während der Wiedergabe einer Disc.

Wenn die Zeichen im ausgewählten Untertitel nicht richtig dargestellt werden, ändern Sie die Untertitelsprache mit der Option Bildschirmsprache im Setup-Menü auf die Sprache, die Sie sehen wollen. Während der Standbild-Wiedergabe ist kein Tonsignal zu hören.

2. Zum Fortsetzen der Wiedergabe drücken Sie die **PLAY/PAUSE(?/▶ ||)**-Taste.

### 3.6 Entfernen einer Disc (ALLE DISC-FORMATE)

Drücken Sie **OPEN/CLOSE ▲** auf der Fernbedienung oder die Auswurf Taste auf der Vorderseite des Geräts. Entfernen Sie die Disc und drücken Sie die selbe Taste, um das Fach zu schließen.



### 3.7 Wiedergabe wiederholen

Die Wiederholungsmodi werden durch Drücken der REPEAT-Taste während der Wiedergabe aktiviert. Je nach Medium sind unterschiedliche Funktionen verfügbar. Bei jedem Drücken der Taste wird auf dem Bildschirm ein anderes Wiederholfeld angezeigt.

Im NORMAL-Modus ist der Wiederholmodus deaktiviert.

#### DVD:

- KAPITEL WIEDERHOLEN
- TITEL WIEDERHOLEN
- DISC WIEDERHOLEN:
- NORMAL

#### VCD / SVCD / CD-DA:

- TRACK WIEDERHOLEN
- DISC WIEDERHOLEN:
- NORMAL

#### MP3 / JPEG / MPEG / DivX\*:

- TRACK WIEDERHOLEN
- ORDNER WIEDERHOLEN
- NORMAL

### 3.8 Wiederholen einer bestimmten Stelle von A bis B (DVD, VCD, SVCD, CD-DA, MP3, JPEG, MPEG, DivX\*)

Bei diesem Verfahren zum Wiederholen eines Abschnittes einer Disc müssen Sie Start- und Endpunkt der Wiederholung angeben.

1. Drücken Sie die A-B-Taste, während die Disc läuft. "A\_" wird angezeigt.
2. Am gewünschten Endpunkt des Abschnitts drücken Sie nochmals die A-B-Taste.
3. "A-B REPEAT" wird angezeigt und die wiederholte Wiedergabe des Abschnittes zwischen den Punkten A und B beginnt.
4. Um die wiederholte Wiedergabe des gewählten Abschnitts zu beenden, drücken Sie die A-B-Taste.

### 3.9 Anzeigen einer Szene mit Vergrößerungsfunktion

Mit der Zoomfunktion können Sie die wiedergegebene Szene vergrößert darstellen. Diese Funktion eignet sich hervorragend für Science-Fiction oder Abenteuerfilme.

#### DVD / VCD / SVCD :

Indem Sie die ZOOM-Taste mehrmals drücken, können Sie auf die Vergrößerungsfaktoren "Zoom %150", "Zoom %200" schalten.

#### JPEG:

Bei der Wiedergabe der JPEG-Dateien gelangen Sie mit dem ersten Drücken der ZOOM-Taste in den ZOOM ON-Modus. Um die Vergrößerung zu erhöhen, drücken Sie mehrmals SEARCH (►►), um die Modi %12, %25, %50, %100, %200, %400 und Vollbild einzustellen.

Durch erneutes Drücken von ZOOM wird in den Modus ZOOM OFF geschaltet und das Bild erscheint wieder im Originalformat.

#### ACHTUNG:

Sie können sich mit den (◀/▶/▲/▼) Pfeiltasten im Bild bewegen, d. h. den vergrößerten Bildausschnitt verschieben (DVD, VCD, SVCD, JPEG).

### 3.10 Auswählen der Untertitel-Sprache (DVD, DivX\*) (Anzeigen/Ändern der Untertitelsprache)

#### DVD:

Es ist möglich, eine andere Untertitelsprache auszuwählen als die, die in den Grundeinstellungen festgelegt wurde, bzw. die Untertitelsprache auszuschalten. (Dies funktioniert nur bei Discs mit mehreren vorhandenen Untertitelsprachen. Manche Discs erlauben diese Funktion nicht.)

Drücken Sie **SUBTITLE** während der Wiedergabe.

Bei einmaligem Drücken dieser Taste erscheint der erste auf der Disc vorhandene Untertitel. Die anderen aufgezeichneten Untertitelsprachen werden mit jedem weiteren Drücken der **SUBTITLE**-Taste nacheinander aufgerufen.

#### ACHTUNG:

- Wenn die gewünschte Sprache auch nach mehrmaligem Drücken der Taste nicht ausgewählt wird, bedeutet dies, dass die Sprache auf der Disc nicht verfügbar ist.
- Beim erneuten Einschalten des Recorders bzw. beim erneuten Einlegen einer Disc wird die Auswahl der Untertitelsprache automatisch wieder auf die Ausgangseinstellung zurückgesetzt.
- Die Untertitelsprachen wechseln in einer festgelegten Reihenfolge. Deshalb können Sie die Anzeige der Untertitel nur abbrechen, indem Sie die **SUBTITLE**-Taste mehrfach drücken, bis "SUBTITLE OFF" auf dem Bildschirm erscheint.

#### DivX\*:

Um eine Untertitelsprache für einen DivX\*-Film zu installieren, müssen Sie zuerst eine Untertiteldatei auswählen, die auf der Disc aufgezeichnet ist. Dann spielt das Gerät den Film mit der installierten Untertitelsprache.

Zum Abschalten drücken Sie erneut die **SUBTITLE**-Taste.

Wenn der Film eingebettete Untertitel besitzt, können Sie mit der **SUBTITLE**-Taste zwischen diesen umschalten.

#### ACHTUNG:

Wenn die Zeichen im ausgewählten Untertitel nicht richtig dargestellt werden, ändern Sie die Untertitelsprache mit der Option Bildschirmsprache im Setup-Menü auf die Sprache, die Sie sehen wollen.

### 3.11 Ändern der Audio-Sprache (DVD, DivX\*, MPEG)

Ihre Standardsprache wird durch die Sprache bestimmt, die Sie in der Option Sprache im Menü Audiosprache ausgewählt haben. Normalerweise hat eine DVD ein Menü, in dem Sie eine Sprachauswahl vornehmen können, bevor die Wiedergabe eines Titels beginnt. Andernfalls können Sie mit der **AUDIO**-Taste der Fernbedienung zwischen den Audiotracks umschalten, wenn die Wiedergabe der DVD begonnen hat. Dies gilt auch für DivX\*- und MPEG-Videos.

Drücken Sie **AUDIO** so oft, bis die gewünschte Sprache ausgewählt ist.

#### ACHTUNG:

- Wenn die gewünschte Sprache auch nach mehrmaligem Drücken der Taste nicht ausgewählt wird, bedeutet dies, dass die Sprache auf der Disc nicht verfügbar ist.
- Wenn Sie den Recorder in Standby-Modus schalten oder die Disc entfernen, wird die Sprache automatisch auf die ursprüngliche Vorgabeeinstellung zurückgesetzt. Wenn die Sprache nicht auf der Disc vorhanden ist, kann nur eine auf der Disc verfügbare Sprache gehört werden.

### 3.12 Ändern des Kamerawinkels (DVD)

Einige DVDs enthalten mehrere Aufnahmen einer ausgewählten Szene, jede aus einem anderen Kamerawinkel; daher können Sie den Anzeigewinkel wählen, der Sie am meisten interessiert.

Drücken Sie **ANGLE** während der Wiedergabe.

Der aktuelle Blickwinkel wird gewechselt.

Drücken Sie **ANGLE**, so oft bis der gewünschte Blickwinkel gewählt ist.

#### ACHTUNG:

- Diese Funktion ist nur bei Discs verfügbar, auf denen verschiedene Blickwinkel aufgezeichnet wurden. Je nach DVD sind unterschiedlich viele Blickwinkel aufgezeichnet.
- Die Blickwinkel werden auf dem Bildschirm angezeigt. Sie können einen dieser Blickwinkel für die Betrachtung der entsprechenden Szenen auswählen.
- Wenn Sie während des Abspielens einer nicht aus mehrfachen Blickwinkeln aufgezeichneten Szene **ANGLE** drücken, erscheint . Dies bedeutet, dass gerade nur ein Blickwinkel verfügbar ist.

### 3.13 Schneller Vorlauf / Rücklauf

Drücken Sie während der Wiedergabe **SEARCH** (◀◀) oder **SEARCH** (▶▶) auf der Fernbedienung.

Bei jedem Drücken von **SEARCH** (▶▶) or **SEARCH** (◀◀) wird die Vorlauf- oder Rücklauf geändert.

Durch Drücken von **SEARCH** (◀◀) im schnellen Vorlauf und durch Drücken von **SEARCH** (▶▶) im schnellen Rücklauf wird die Scangeschwindigkeit verringert.

Um zur normalen Wiedergabe zurückzukehren, drücken Sie die **PLAY/PAUSE**(▶/||)-Taste.

#### JPEG:

Im **ZOOM ON**-Modus wird die Taste **SEARCH** (▶▶) verwendet, um einzuzoomen, und die Taste **SEARCH** (◀◀) wird verwendet, um auszuzoomen.

Unterstützte Geschwindigkeiten:

**DVD**: x2, x4, x8, x16, x32

**VCD/SVCD**: x2, x4, x8, x16, x32

**DivX\***: x2, x4, x8, x16, x32

**CD-DA**: x2, x4, x8, x16

**MP3**: x2, x4, x8, x16, x32

**MPEG**: x2, x4, x8, x16, x32

#### ACHTUNG:

Zwischen der Zeitlupenwiedergabe vorwärts und rückwärts kann nicht beliebig gewechselt werden.

Die Reihenfolge für den schnellen Vorlauf und Rücklauf ist wie folgt:

(FR x32, FR x16, FR x8, FR x4, FR x2, PLAY, FF x2, FF x4, FF x8, FF x16, FF x32)

Beim schnellen Vor- oder Rücklauf wird kein Tonsignal wiedergegeben.

### 3.14 Langsame Wiedergabe vorwärts (DVD, VCD, SVCD)

Die Zeitlupenwiedergabe ist gut geeignet zum Durchsuchen oder zum schnellen Durchsehen eines kleinen Abschnitts der Disc. Um die Zeitlupenwiedergabe vorwärts zu starten, drücken Sie **PLAY/PAUSE** (▶/||) einmal während der Wiedergabe. Das Bild wird als Standbild festgehalten.

Drücken Sie **SEARCH** (▶▶) auf der Fernbedienung.

Sie können die Geschwindigkeit der Zeitlupenwiedergabe durch Drücken von **SEARCH** (▶▶) oder **SEARCH** (◀◀) erhöhen oder verringern. Bei jedem Wechsel der Zeitlupengeschwindigkeit wird diese auf dem Bildschirm angezeigt.

Zum Fortsetzen der normalen Wiedergabe drücken Sie die **PLAY/PAUSE**(▶/||)-Taste.

Unterstützte Geschwindigkeiten:

**DVD:** x1/2, x1/4, x1/8

**VCD/SVCD:** x1/2, x1/4, x1/8

**ACHTUNG:**

Es gilt die folgende Reihenfolge für Zeitlupe vorwärts:

(PAUSE, SF 1/2x, SF 1/4x, SF 1/8x)

Während der Zeitlupenwiedergabe wird kein Tonsignal wiedergegeben.

### **3.15 Vorwärts oder rückwärts springen (DVD, VCD, SVCD, CD-DA, MP3, JPEG, MPEG, DivX\*)**

#### **3.15.1 Vorwärts springen**

Drücken Sie während der Wiedergabe **SKIP (▶▶)** auf der Fernbedienung oder am Gerät selbst.

**DVD:**

Wenn diese Taste gedrückt wird, wird in jedem Wiedergabemodus ein Kapitel oder Titel nach vorwärts übersprungen, abhängig davon, welche Informationen auf der Disc vorhanden sind.

**VCD / SVCD:**

Mit PBC: In jedem Wiedergabe-Modus wird der nächste Einstiegspunkt in den Track gestartet.

Ohne PBC: In jedem Wiedergabe-Modus wird der nächste Track gestartet.

**CD-DA, MP3, MPEG:**

Der nächste Track wird in jedem Wiedergabemodus wiedergegeben.

**DivX\*:**

Die nächste DivX\*-Datei wird wiedergegeben.

**JPEG:**

Das nächste Bild wird angezeigt.

#### **3.15.2 Rückwärts springen**

Drücken Sie **SKIP (◀◀)** auf der Fernbedienung oder am Gerät selbst.

**DVD:**

Wenn diese Taste gedrückt wird, wird in jedem Wiedergabemodus ein Kapitel oder Titel nach rückwärts übersprungen, abhängig davon, welche Informationen auf der Disc vorhanden sind.

**VCD/SVCD**

Mit PBC: In jedem Wiedergabe-Modus wird der vorhergehende Einstiegspunkt in den Track gestartet.

Ohne PBC: In jedem Wiedergabe-Modus wird der vorhergehende Track gestartet.

**CD-DA, MP3, MPEG:**

Der vorhergehende Track wird in jedem Wiedergabemodus wiedergegeben.

**DivX\*:**

Die vorhergehende DivX\*-Datei wird wiedergegeben.

**JPEG:**

Das vorhergehende Bild wird angezeigt.

### 3.16 Einzelbild-Vorlaufwiedergabe (DVD, VCD, SVCD)

Drücken Sie während der Wiedergabe einmal auf die Taste **PLAY/PAUSE** (▶/⏸).  
Das Bild wird als Standbild festgehalten.

Drücken Sie **SKIP** (⏮) auf der Fernbedienung oder am Gerät selbst.  
Während der Einzelbildwiedergabe vorwärts oder rückwärts wird kein Tonsignal wiedergegeben.

#### DVD/VCD/SVCD:

Nur **SKIP** (⏮) ist möglich.

Das nächste Einzelbild **SKIP** (⏮) des Films wird wiedergegeben; drücken Sie **SKIP** (⏮) für die folgenden Einzelbilder.

### 3.17 Finden eines bestimmten Titels oder Kapitels mit den Tasten **MENU** oder **TITLE** (DVD)

Einige DVDs weisen spezielle Menüstrukturen auf, die DVD-Menüs genannt werden. Zum Beispiel enthalten DVDs mit komplexen Inhalten oft Steuerungsmenüs, und in mehreren Sprache aufgenommene Discs enthalten Menüs für die Audio- und Untertitelsprache. Obwohl es Unterschiede im Inhalt und der Bedienung der Menüs verschiedener Discs gibt, wird nachfolgend die grundlegende Bedienung erläutert.

Um einen bestimmten Titel auf einer DVD abzuspielen, können Sie die Tasten **MENU** oder **TITLE** drücken, um ein Menü aufzurufen und einen Titel oder ein Kapitel auszuwählen. Das hier beschriebene Verfahren ist sehr allgemein gehalten. Wenn diese Schritte für die DVD, die Sie abspielen möchten, nicht zutreffen, folgen Sie einfach den Schritten, die auf dem Bildschirm angezeigt werden.

1. Drücken Sie die **MENU**- oder **TITLE**-Taste während der normalen Wiedergabe.  
Auf dem Bildschirm wird ein Menü angezeigt. Das Menü enthält möglicherweise nicht alle Kapitel in dem Filmtitel. Die Hersteller der Disc bieten zusätzliche Menüs zum Navigieren, mit denen alle Kapitel angewählt werden können. Verwenden Sie die Pfeiltasten, um in den Menüs zu navigieren.
2. Bewegen Sie die Markierung auf Ihre Auswahl und drücken Sie die **SELECT**-Taste. Alternativ können Sie die Nummer des gewünschten Kapitels drücken.

### 3.18 Nach einem bestimmten Kapitel/Titel browsen (DVD)

Drücken Sie während der Wiedergabe **SEARCH MODE** auf der Fernbedienung "einmal" für Titel (wenn mehr als ein Titel verfügbar ist) und "zweimal" für Kapitel (wenn mehr als ein Kapitel verfügbar ist).

Auf dem Bildschirm wird das Suchfeld für die Kapitel-/Titelsuche angezeigt. Die Gesamtanzahl der Titel/Kapitel wird als --/xx angezeigt.

Geben Sie mit den Zifferntasten die Nummer des gewünschten Kapitels ein.

Der ausgewählte Titel oder das ausgewählte Kapitel wird abgespielt, nachdem Sie eine Zahl eingegeben haben und 4-5 Sekunden gewartet haben oder Sie die **SELECT**-Taste gedrückt haben.

#### ACHTUNG:

- Wenn Sie versuchen, eine Zahl einzutragen, die größer ist als die Kapitel- oder Titelanzahl, dann wird die eingegebene Zahl gelöscht; die Anzeige (Kapitel/Titel) / xx wird eingeblendet und die Wiedergabe fortgesetzt.
- Wenn sie mehr als fünf Sekunden warten, ohne eine Taste zu drücken, wird die Funktion abgebrochen.

### 3.19 Zu einer bestimmten Wiedergabezeitpunkt wechseln (DVD, VCD, SVCD)

#### DVD:

Sie können die Wiedergabe der DVD an jedem beliebigen Zeitpunkt starten.

Drücken Sie **SEARCH MODE** auf der Fernbedienung "dreimal" während der Wiedergabe.

Die Wiedergabe des Titels startet von dem gewünschten Zeitpunkt an, sofern dies von der DVD unterstützt wird, unmittelbar nach dem Sie den Zeitpunkt eingegeben und die **SELECT**-Taste gedrückt haben.

#### VCD / SVCD:

Sie können eine VCD/SVCD jederzeit ab einer bestimmten Disc- oder Trackzeit ansehen.

Drücken Sie während der Wiedergabe "einmal" die Taste **SEARCH MODE** auf der Fernbedienung. Um an einem beliebigen Zeitpunkt eines Tracks die Wiedergabe zu beginnen, drücken Sie "zweimal" **SEARCH MODE**.

Auf dem Bildschirm wird das Suchfeld für die Zeitsuche angezeigt. Die Gesamtspielzeit des Track oder Discs wird als --:--:--/xx:xx:xx angezeigt.

Geben Sie mit den Zifferntasten die Zeit ein.

Die Wiedergabe des Titels startet von dem gewünschten Zeitpunkt an, sofern dies von der DVD unterstützt wird, unmittelbar nach dem Sie den Zeitpunkt eingegeben und 4-5 Sekunden gewartet oder die **SELECT**-Taste gedrückt haben.

#### ACHTUNG:

- Wenn Sie versuchen, eine Zahl einzugeben, die größer ist als die Titelanzahl, dann wird die eingegebene Zahl gelöscht und die Wiedergabe fortgesetzt.
- Wenn Sie mehr als fünf Sekunden warten, ohne eine Taste zur Zeitszenenanwahl zu drücken, wird die Option abgebrochen.

### 3.20 Zu einer bestimmten Zeit/Track browsen (CD-DA, MP3, DivX\*, MPEG, JPEG)

Drücken Sie **SEARCH MODE** auf der Fernbedienung.

Geben Sie die Nummer des Tracks, den Sie abspielen wollen, mit den Zifferntasten ein.

Der ausgewählte Track wird abgespielt, nachdem Sie eine Zahl eingegeben und 4-5 Sekunden gewartet oder die **SELECT**-Taste gedrückt haben.

Ein zweiter Druck der **SEARCH MODE**-Taste auf der Fernbedienung bringt Sie zur Zeitsuchfunktion des abgespielten Mediums (außer JPEG). (Nur im Wiedergabe-Modus)

Auf dem Bildschirm wird das Suchfeld für die Zeitsuche angezeigt. Die Gesamtspielzeit des Tracks wird als --:--:--/xx:xx:xx angezeigt.

Geben Sie mit den Zifferntasten die Zeit ein.

Die Wiedergabe des Tracks startet von dem gewünschten Zeitpunkt an, unmittelbar nach dem Sie den Zeitpunkt eingegeben und 4-5 Sekunden gewartet oder die **SELECT**-Taste gedrückt haben.

### 3.21 Überprüfen der abgelaufenen/verbleibenden Zeit (außer JPEG)

Um festzustellen, wie lange eine Datei bereits abgespielt wurde, können Sie die abgelaufene Zeit durch Drücken der **DISPLAY**-Taste überprüfen. Sie sehen das Anzeigemenü auf dem Bildschirm und können die abgelaufene/verbleibende Zeit des Tracks, des Kapitels oder der Disc aus der Menüoption auswählen. Das ausgewählte Zeitformat wird auf dem VFD-Display angezeigt. Um das Anzeigemenü zu schließen, drücken Sie nochmals **DISPLAY**.

### 3.22 Ändern des Audioformats

Drücken Sie **AUDIO** auf der Fernbedienung im Tunermodus, um das Audioformat zwischen Mono / Stereo / Dual A / Dual B umzustellen, wenn der TV-Kanal mehr als ein Format unterstützt.

### 3.23 Wiedergabe-Steuerung (VCD/SVCD)

Wenn eine Video-CD die Kennzeichnung "Wiedergabe-Steuerung" auf der Disc oder der Verpackung trägt, bedeutet das, dass bestimmte Szenen oder Informationen zur interaktiven Betrachtung mit dem TV-Bildschirm über den Menüschirm ausgewählt werden können.

Die Taste **TITLE** dient zur PBC-"Wiedergabesteuerung" während der VCD-Wiedergabe. Sie können den PBC-Modus mit der **TITLE**-Taste oder mit **PBC menu**. Im Anzeigemenü können Sie mit dem PBC-Menü den PBC-Modus ändern. Standardmäßig ist die PBC-Option aktiv.

### 3.24 Wiedergabe-Modi (CD-DA, MP3, JPEG, MPEG)

Drücken Sie **PLAY MODE** auf der Fernbedienung.

Das Anzeigemenü erscheint auf dem Bildschirm; und durch darauffolgendes Drücken der Taste **PLAY MODE** können Sie die Wiedergabeoptionen der Tracks wie unten dargestellt ändern.

#### **CD-DA, MP3:**

##### *Program*

Sie können mit dieser Option eine Wiedergabeliste erstellen. Dateien vom gleichen Typ können zu einer Wiedergabeliste zusammengefügt werden (nur gültig für CD-DA-, MP3-, JPEG- und MPEG-Dateien).

Wählen Sie die Dateien mit den **UP ▲** / **DOWN ▼**-Tasten aus und fügen Sie die Datei mit der **ADD**-Taste auf der Fernbedienung zur Wiedergabeliste hinzu. Um Dateien von der Wiedergabeliste zu entfernen, wählen Sie die Datei mit **◀** und dann drücken Sie **CLEAR** Taste auf der Fernbedienung.

Drücken Sie einmal die **PLAY MODE**-Taste, um in den Programmmodus zu wechseln. Dann beginnt sofort die Wiedergabe der Wiedergabeliste.

Alle Wiedergabefunktionen sind in der von Ihnen erstellten Wiedergabeliste verfügbar.

##### *Random*

Bei Anwahl dieses Wiedergabe-Modus werden die Tracks aus dem aktuellen Ordner einmal in zufälliger Reihenfolge wiedergegeben.

##### *Intro-Wiedergabe*

Das Intro-Menü wird zur Vorstellung des Disc-Inhaltes verwendet. Bei diesem Modus werden nur die ersten 10 Sekunden jedes Tracks wiedergegeben. Danach springt das Gerät zum nächsten Track.

##### *Normal*

Die Tracks im aktuellen Ordner werden der Reihe nach wiedergegeben.

#### **JPEG, MPEG:**

Der Intromodus ist mit JPEG- und MPEG-Dateien nicht verfügbar. Die anderen Optionen sind jedoch die selben.

### 3.25 Simultane Wiedergabe (JPEG, MP3)

Während Sie JPEG-Dateien betrachten, können Sie gleichzeitig MP3-Dateien anhören. Dabei muss die Disc sowohl MP3- als auch JPEG-Dateien enthalten.

Wenn Sie die Diaschau der JPEG-Dateien starten, können Sie gleichzeitig eine MP3-Datei auswählen anhören.

Sie können diese beiden Typen getrennt steuern, indem Sie die jeweiligen Anzeigemenüs verwenden. Wenn AUDIO als Typ ausgewählt wird, können Sie die MP3-Wiedergabeoptionen steuern. Ebenso können Sie die JPEG-Wiedergabeoptionen steuern, wenn die Option PICTURE ausgewählt ist.

## 4. MANUELLE AUFNAHME

### 4.1 Allgemeine Informationen

Mit diesem DVD-Recorder können Sie auf zwei DVD-Typen aufzeichnen.

#### DVD+RW

Diese Disc kann mehrmals beschrieben und wieder gelöscht werden..

#### DVD+R

Auf diesem Disc-Typ kann nur aufgezeichnet werden, bis die Disc voll ist oder Sie die Disc finalisieren. Danach ist es nicht mehr möglich, weitere Aufzeichnungen auf der Disc zu machen.

### 4.2 Aufnahme-Einstellungen

Wählen Sie im Setup-Menü Aufnahme, um die Aufnahmequalität und die Automarkierungsintervalle einzustellen. Die folgenden Aufnahmequalitäten stehen zur Verfügung: HQ (High Quality), SP (Standard Play), LP (Long Play), EP (Extended Play), SLP (Super Long Play). Sie können die Aufnahmequalität ändern, indem Sie die Taste **RECORD MODE** auf der Fernbedienung drücken.

Die folgenden Autokapitelintervalle stehen zur Verfügung: 5, 10, 20, 30 Minuten; die Funktion kann durch Auswahl von OFF deaktiviert werden.

### 4.3 Auswahl der Quelle

Videoeingangsquellen-Modi: TV-Tuner, SCART, CVBS Vorderseite, S-Video Vorderseite, DV\* und USB\*. Bitte prüfen Sie Ihre Einstellungen, bevor Sie einen Aufnahmeprozess starten und stellen Sie die richtigen Einstellungen für den Aufnahmeprozess ein.

Drücken Sie **VIDEO SOURCE** auf der Fernbedienung. Der Quellentyp ändert sich bei jedem Druck auf die Taste **VIDEO SOURCE**.

### 4.4 Aufnahmeprozess starten oder abbrechen

Wenn Sie sicher sind, dass die Geräteeinstellungen und die allgemeinen Aufnahmeeinstellungen stimmen, müssen Sie sicherstellen, dass sich eine beschreibbare DVD im Fach befindet. Nun ist alles bereit für die Aufnahme. Drücken Sie dann die **RECORD**-Taste auf der Fernbedienung oder **RECORD**-Taste an der Vorderseite des Geräts. Der Aufnahmevorgang startet. Nach dem Ende des Aufnahmevorgangs wird ein Titelménü auf dem Bildschirm eingeblendet; diese Liste umfasst auch die früheren Aufnahmen. Sie können die Namen der Titel bearbeiten oder die Aufnahmen löschen.

#### OTR (Eintasten-Aufnahme)

Durch Drücken der Taste **RECORD** während der Aufnahme, startet der Ausschalttimer entsprechend der Aufnahmequalität. Die Timerliste ist zirkulär, das heißt, nach der maximalen Aufnahmezeit kehrt sie zum Anfang zurück. Die folgenden OTR-Zeitperioden stehen zur Verfügung:

HQ: 30 min, 60 min

SP: 30 min, 60 min, 90 min, 120 min

LP : 30 min, 60 min, 90 min, 120 min, 150 min

EP : 30 min, 60 min, 90 min, 120 min, 150 min, 180 min, 210 min, 240 min

SLP : 30 min, 60 min, 90 min, 120 min, 150 min, 180 min, 210 min, 240 min, 270 min, 300 min, 330 min

Wenn das Gerät sich im Timeraufnahme-Modus befindet, löscht das Drücken der Taste **RECORD** die Timereinstellung und schaltet in den manuellen Aufnahmemodus.



#### 4.5 Während der Aufzeichnung einen anderen Kanal sehen

Dieses Merkmal ist nur für Fernsehgeräte mit Scartanschluss gültig. Drücken Sie die TV/DVD-Taste auf der Fernbedienung. Dadurch wird der Scartausgang des Geräts deaktiviert. Mit den Tasten PROGRAMUP▲/DOWN▼ oder den Zifferntasten auf der Fernbedienung können Sie auf andere Kanäle umschalten. Um den Scartausgang des DVD-Recorders zu aktivieren, drücken Sie die TV/DVD-Taste nochmals.

#### 4.6 Kapitel einfügen

Die Taste INSERT CHAPTER auf der Fernbedienung teilt an dem Zeitpunkt, an dem Sie drücken, das aktuelle Kapitel in zwei Kapitel auf.

#### 4.7 Stoppen der Aufnahme

Drücken Sie STOP(■), um die Aufnahme zu stoppen.

Das DVD-Titelmenü wird eingeschaltet.

Um den Aufnahmevorgang zu unterbrechen, drücken Sie die PLAY/PAUSE(▶/||) -Taste.

Drücken Sie die RECORD-Taste, um den Aufnahmevorgang fortzusetzen.

#### ACHTUNG:

Wenn Sie auf eine DVD+RW-Disc aufzeichnen wollen, auf die bereits in einem anderen Format oder auf einem PC einmal aufgezeichnet wurde, wird ein Warnhinweis eingeblendet. Diese Meldung erklärt, dass die Disc nicht kompatibel ist und zuerst gelöscht werden muss. Wählen Sie Ja, um die Disc zu löschen, oder Nein, um den Lösch- und Aufzeichnungsvorgang abubrechen.

### 5. TIMER-AUFNAHME

#### 5.1 Allgemeine Informationen

Sie können den programmierten Aufnahme-Timer verwenden, um eine Aufnahme automatisch zu einem späteren Zeitpunkt zu starten und zu beenden. Der DVD-Recorder schaltet zur gewählten Zeit auf die ausgewählte Programmnummer und startet die Aufnahme.

Um eine programmierte Aufnahme durchführen zu können, benötigt der DVD-Recorder die folgenden Informationen:

- die Programmnummer des TV-Kanals
- die Aufnahmequalität (HQ, SP, LP, EP, SLP)
- den Modus der Aufnahme (einmal, täglich, wöchentlich)
- das Datum, an dem Sie aufnehmen wollen
- die Beginn- und Endzeit der Aufnahme

## 5.2 Erstellen einer programmierten Aufnahme

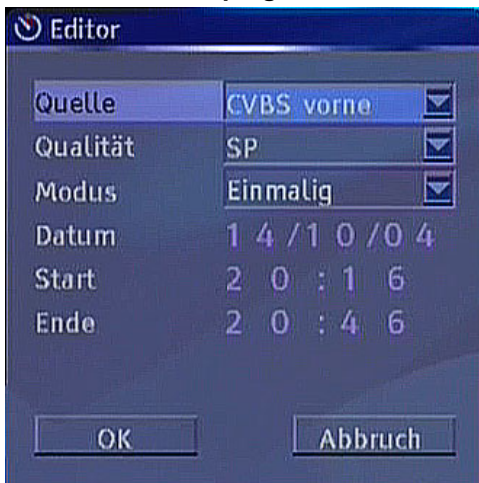

- Drücken Sie die **TIMER**-Taste auf der Fernbedienung oder wählen Sie das Menü Timer-Einstellung im Setup-Menü.
- Drücken Sie die **SELECT**-Taste auf der ersten freien Position, um eine Aufnahme zu programmieren.
- Stellen Sie die Aufnahmequelle ein.
- Stellen Sie die Aufnahmequalität ein.
- Stellen Sie den Aufnahmemodus ein.
- Stellen Sie die Aufnahmezeit ein (Beginn- und Endzeit für den Aufnahmevergang)

## 5.3 Überprüfen, Ändern oder Löschen einer programmierten Aufnahme (Timer)

- Schalten Sie das TV-Gerät ein.
- Drücken Sie die **Timer**-Taste auf der Fernbedienung oder wählen Sie das Menü Timer-Einstellung im Setup-Menü.
- Um einen Parameter der Aufnahme zu ändern, wählen Sie die entsprechende Aufnahme aus, drücken Sie die **SELECT**-Taste; dann erscheint ein Pop-up-Menü, von dem aus alle Felder geändert werden können.
- Um die Aufnahme zu löschen, wiederholen Sie die Schritte 1 und 2, drücken Sie die **CLEAR**-Taste; die Aufnahme wird von der Liste gelöscht.

### **ACHTUNG:**

Um die Timeraufnahme zu aktivieren, muss sich das Gerät im normalen Standby befinden. Wenn das Gerät zum Zeitpunkt des Timeraufnahmebeginns bereits manuell eingeschaltet wurde, funktioniert die Timeraufnahme nicht.



## 6. DV\*

### 6.1 WIEDERGABE VON EINEM DV\*-EINGANG (OPTIONAL)

Sie können einen Camcorder oder eine Digitalkamera an den DV-Eingang an der Vorderseite des Geräts angeschlossen werden. Für die Wiedergabe müssen Sie das Gerät an den Recorder anschließen und die Taste VIDEO SOURCE drücken, bis Sie die richtige Quelle ausgewählt haben. Zuerst sehen Sie einen leeren Bildschirm. Sie können Wiedergabeoperationen wie Play, Pause, Stop, Schneller Vorlauf/Rücklauf, Vorlauf, Rücklauf etc. mit Ihrer Fernbedienung oder am Gerät selbst ausführen. Wenn das DV-Gerät ein Camcorder ist, können Sie den Kameramodus mit dieser Verbindung auf Ihrem TV-Gerät sehen.

**ACHTUNG:**

- Einige DV-kompatible Geräte werden möglicherweise nicht unterstützt.

### 6.2 AUFNAHME VON EINEM DV\*-EINGANG (OPTIONAL)

Auch vom DV-Eingang kann aufgezeichnet werden. Für diese Funktion müssen Sie mit der Taste VIDEO SOURCE auf der Fernbedienung auf DV-Quelle wechseln. Sie können den Inhalt des DV-Geräts oder den Kameramodus des DV-Geräts auf eine DVD-Disc aufzeichnen. Aufnahmeoperationen wie Aufzeichnen, Pause, Stop, etc. entsprechen den im Abschnitt Manuelle Aufnahme beschriebenen.

**ACHTUNG:**

- Einige DV-kompatible Geräte werden möglicherweise nicht unterstützt.

## 7. USB\*

### 7.1 WIEDERGABE VON EINEM USB\*-EINGANG (OPTIONAL)

Sie können MP3-, DivX\*- und JPEG-Dateien von einem USB\*-Gerät wie Speichersticks, Digitalkameras etc. wiedergeben. Wenn Sie ein USB\*-Gerät anschließen, erkennt der Recorder es automatisch und blendet das USB\*-Symbol auf dem Bildschirm ein. Um auf das USB\*-Gerät zu schalten, drücken Sie VIDEO SOURCE auf der Fernbedienung, bis Sie die richtige Quelle eingestellt haben. Es wird ein Inhaltsmenü und eine Auflistung der Dateien, die sich auf dem USB\*-Gerät befinden, angezeigt. Sie können Wiedergabeoperationen wie Wiedergabe, Pause, Schneller Vorlauf/Rückwärts, etc.... ausführen.

**ACHTUNG:**

- Einige USB\*-kompatible Geräte werden möglicherweise nicht unterstützt.

## 7.2 USB\*-ARCHIVIERUNG (OPTIONAL)

Sie können MP3-, DivX\*- und JPEG-Dateien von einem USB\*-Gerät wie Speichersticks, Digitalkameras etc. aufzeichnen. Um auf ein optisches Medium aufzuzeichnen, drücken Sie zuerst die Taste **PLAY MODE** auf der Fernbedienung, um zum USB\*-Archivierungsmodus zu wechseln. Dann wählen Sie die Dateien, die Sie aufzeichnen wollen, mit der **ADD**-Taste aus. Sie sehen diese Dateien auf der rechten Seite des Inhaltsmenüs. Drücken Sie zuletzt **RECORD**, um den Archivierungsvorgang des ausgewählten Inhalts vom USB\*-Gerät auf das optische Medium zu starten. Sie können nach Abschluss der Archivierung durch den Inhalt des optischen Mediums browsen und ihn abspielen.

Am Ende der Aufzeichnung werden zwei Ordner erzeugt. Ein Ordner wird mit der Datumsinformation benannt (Ordner YYYYMMDD) und ein Ordner mit der Zeitinformation (Ordner HHMMSS) darin erstellt. Wenn mehr als ein Aufnahmevergange gleichzeitig am selben Tag erledigt wurden, wird ein Ordner mit der Datumsinformation mit der ersten Aufnahme erstellt; in diesem werden dann die Ordner erstellt.

### ACHTUNG:

- Einige USB\*-kompatible Geräte werden möglicherweise nicht unterstützt.

## 8. EINSCHRÄNKUNGEN UND ANDERE MERKMALE:

### Eigenschaften und Grenzen des Recorders

1. Dieser DVD-Recorder kann auf keine Disc aufzeichnen, die bereits mit einem anderen Gerät beschrieben wurde, wenn Sie die Disc nicht vorher löschen (nur bei DVD+RW).
2. Auf einer Disc können Sie bis zu 49 Titel speichern.
3. Auf einer voraufgezeichneten Disc ist keine Zeitsuchfunktion verfügbar; verwenden Sie daher möglichst ausgiebig die Auto-Kapitelmarkierung.
4. Sie können nicht PAL/NTSC-Aufnahme auf der selben Disc machen.
5. Sie müssen eine DVD+R finalisieren, bevor Sie sie auf dem DVD-Recorder abspielen können. Wenn Sie dies nicht tun, können Sie sie auch mit anderen Geräten nicht abspielen.
6. Die maximale Aufnahmezeit ist abhängig von der gewählten Aufzeichnungsqualität.
7. Der Timer ist nur aktiv, wenn das Gerät sich im normalen Standbymodus befindet.

### Eigenschaften und Einschränkungen der USB\*-Archivierung

1. Das optische Zielmedium muss leer sein oder eine Datenverzeichnisstruktur aufweisen. Die Aufnahme funktioniert nicht, wenn die Disc als DVD-Video aufgezeichnet wird.
2. Ein Ordner oder Verzeichnis kann nicht aufgezeichnet werden.
3. Die Aufnahme kann nur vom USB\*-Gerät zum unterstützten optischen Medium erfolgen.
4. Jeder dateibasierte Inhalt kann als .pdf, .doc etc. aufgezeichnet werden. Jedoch werden nur unterstützte Dateiformate auch wiedergegeben.
5. Es ist nicht möglich, dieselbe Datei zweimal für einen Aufnahmevergange auszuwählen.

## 9. TECHNISCHE DATEN

Leistungsaufnahme	220-240 Volt ~ 50 Hz (Automatisch einstellbar)	
Leistungsaufnahme	Energiespar-Standby	1,33 Watt
	Normales Standby	25 Watt
Unterstützte Aufzeichnungsmethoden	DVD	DVD+R DVD+RW
Unterstützte Wiedergabemedien	DVD	DVD-Video DVD-R (DVD-Video oder Daten) DVD-RW (DVD-Video oder Daten) DVD+R (DVD-Video oder Daten) DVD-RW (DVD-Video oder Daten)
	CD	CD-Audio CD-R CD-RW VCD SVCD Kodak Picture CD Kopiergeschützte Audio-CD
Video-Standards	MPEG-2 Video Standard Decoding (MPEG-1-Unterstützung) MPEG4 640x480, DIVX 3.x, 4.x & 5.x Fullscreen-Videoanzeige mit 720 x 576 (PAL) bzw. 720 x 480 (NTSC) Pixel Bildwiederholraten von 50 und 60 Hz (PAL und NTSC) Digitale Bitstream-Bearbeitungsgeschwindigkeiten bis zu 10,08 Mbits/Sek. Zeilenauflösung mehr als 500 Zeilen	
Video-Eingang	Vorderseite:	DV* in (IEEE1394) (optional) Cinchbuchse Composite Video in S-Video in (Mini DIN) USB* (optional)
	Rückseite	Über SCART Antenneneingang
Video-Ausgang	CVBS:	PAL/NTSC (negative Synchronisation) 1Vpp @ 75 Ohm (belastet)
	S-Video	Y-Ausgang : 1Vpp @75 Ohm (belastet)
		C-Ausgang: 286 mVpp@75 Ohm (belastet) (NTSC)
		300 mVpp @ 75 Ohm (belastet) (PAL)
	RGB+CVBS	Über 4-Pin MiniDIN S-Video-Stecker
Antenne	Durch Full-Eurocart-Ausgang (Pin-16-Steuerung)	
Audiotyp	Dolby Digital Decoding MPEG Multichannel-Decodierung (bis zu 5.1-Kanal) LPCM (24 bit 96 kHz, 48kHz Downsampling) MP3	
Audioeingang	Vorderseite:	Cinchbuchse Stereo Analog L/R
	Rückseite	SCART (Analog L/R)
Audioausgang	Digitale Audioausgänge	S/PDIF (AC-3 oder DTS codiert 5.1 Kanal-Digitalaudio) optisch und/oder koaxial
	Analogausgänge	24 Bit / 192 kHz DAC
		2 RCA-Ausgangsbuchsen (Links/Rechts) oder
		6 RCA-Ausgangsbuchsen (Links/Rechts/Mitte/Subwoofer/Hinten links/Hinten rechts)
	Linke/Rechte Audioausgänge für Full-Eurocart 2 Vrms (0 dB fs, 1 kHz)	
TV-Sendung	PAL	
	SECAM	
	B/G	
	DK	
	I/I'	
	L/L'	
Empfangskanäle	VHF (Band I/III)	
	UHF (Band U)	
	HYPERBAND	
Anzahl der voreingestellten Kanäle	Kabelfernsehen	B/G : S01-S41 / S75-S79 D/K : S01-S41
Kopierschutz	Macrovision 7.1	
Abmessungen	430 (W) x 50 (H) x 325 (D)	

\*: OPTIONAL.

## 10. UNTERSTÜTZTE DivX\*-AUDIO & VIDEOFORMATE

VideofORMAT / Audioformat	PCM	MP3	AC-3	WMA (optional)	Ogg Vorbis
DivX* 3.1.1	√	√	√		x
DivX* 4.0.2	√	√	√		x
DivX* 4.1.1	√	√	√		x
DivX* 4.1.2	√	√	√		x
DivX* 5.0.0	√	√	√		x
DivX* 5.0.1	√	√	√		x
DivX* 5.0.2	√	√	√		x
DivX* 5.0.3	√	√	√		x
DivX* 5.0.5	√	√	√		x
DivX* 5.1.0	√	√	√		x
DivX* 5.1.1	√	√	√		x
DivX* 5.2.0	√	√	√		x
DivX* 5.2.1	√	√	√		x
XviD	√	√	√		x
MPEG4 (640x480)	√	√	√		x
Multi-Audio DivX*	√	√	√		x
BivX	√	√	√		x

\*: OPTIONAL.

## 11. STÖRUNGSBEHEBUNG

### Die Bildqualität ist schlecht (DVD).

- Vergewissern Sie sich, dass die Oberfläche der DVD nicht beschädigt ist (Kratzer, Fingerabdrücke usw.).
- Reinigen Sie die DVD und versuchen Sie es erneut.
- Vergewissern Sie sich, dass die DVD mit der bedruckten Seite nach oben in das Fach eingelegt ist.
- Feuchtigkeit oder Kondensation können das Gerät beeinträchtigen. Warten Sie eine bis zwei Stunden in Standby, um das Gerät trocknen zu lassen.

### Die Disc wird nicht wiedergegeben

- Es liegt keine Disc im Gerät.  
Legen Sie eine Disc in das Fach ein.
- Die Disc wurde nicht richtig geladen.  
Vergewissern Sie sich, dass die DVD mit der bedruckten Seite nach oben in das Fach eingelegt ist.
- Falscher Disc Typ. Das Gerät kann keine CD-ROMs etc. wiedergeben.  
Verwenden Sie nur unterstützte Discformate.
- Der Regionalcode der DVD muss mit dem Regionalcode des Recorders übereinstimmen.

### Falsche OSD-Sprache

- Wählen Sie die Sprache im Setup-Menü aus.

### Untertitel werden bei der Betrachtung von DivX\*-Filmen nicht richtig angezeigt.

- Wählen Sie eine geeignete Sprache im Setup-Menü (Setup-Menü / Sprache / Bildschirm-Sprache)

### Die Audio- oder Untertitelsprache der DVD lässt sich nicht ändern

- Auf der DVD sind keine mehrsprachigen Audios bzw. Untertitel aufgezeichnet.
- Versuchen Sie, die Audio- bzw. Untertitel im Titelmü der DVD zu ändern. Manche DVDs erlauben dem Benutzer nicht, diese Einstellungen ohne Verwendung des Disc-Menüs zu ändern.

### Einige Funktionen (Winkel, Zoom, usw.) sprechen nicht an

- Diese Funktionen sind auf der DVD nicht vorhanden.
- Der Blickwinkel kann nur dann geändert werden, wenn das Blickwinkel-Symbol angezeigt ist.

### Bildfarben sind nicht korrekt

- Überprüfen Sie den Video-Ausgabemodus und wählen Sie den geeigneten Modus aus.

### Kein Bild

- Überprüfen Sie, ob das Gerät ordnungsgemäß am Fernseher angeschlossen ist und ob sämtliche Verbindungen zwischen dem DVD-Recorder und den angeschlossenen Geräten einwandfrei sind.

### Kein Ton

- Überprüfen Sie, ob die Lautstärke hörbar eingestellt ist.
- Vergewissern Sie sich, dass Sie den Ton nicht durch Zufall ausgeschaltet haben.

### Verzerrter Ton

- Überprüfen Sie, ob die richtige Ton-Einstellung gewählt wurde.

### Die Fernbedienung spricht nicht an

- Vergewissern Sie sich, dass die Fernbedienung im richtigen Modus läuft.
- Überprüfen Sie, ob die Batterien richtig eingesetzt sind.

- Wechseln Sie die Batterien aus.

**Die Aufnahmetaste startet die Aufnahme nicht**

- Stellen Sie sicher, dass eine Disc in den Recorder eingelegt wurde, auf die aufgezeichnet werden kann (DVD+RW oder DVD+R).
- Wenn Sie vom RF-Eingang aufzeichnen wollen, überprüfen Sie Programmtabelle, um alle verfügbaren Kanäle zu sehen. Wenn bei der automatischen Suche nach der Installation keine Sender gefunden wurden, müssen Sie unter Umständen erneut einen APS-Lauf durchführen (Automatische Programmsuche), um aufnehmen zu können.
- Wenn Sie von SCART-, CVBS-, S-Video- oder DV\* Eingangsquellen aufzeichnen wollen, sollten Sie sicherstellen, dass die Aufzeichnungsquelle aktiv ist und ein Signal sendet.
- Um von einem DVD-Recorder aufzeichnen zu können, darf die DVD nicht kopiergeschützt sein.
- Wenn auf der Disc kein Aufnahmeplatz mehr frei ist, erscheint die Fehlermeldung "Disc ist voll." Löschen Sie einige Titel, um Platz für neue Aufnahmen zu schaffen.

**Die Meldung "Kein Signal" wird angezeigt**

- Stellen Sie sicher, dass die Antenne an den RF-Eingang angeschlossen ist und dass auf einigen Kanälen ein Sendesignal zu empfangen ist.
- Wenn Sie SCART-, CVBS-, S-Video- oder DV-Videoeingänge verwenden, müssen Sie sicherstellen, dass die Aufnahmequelle richtig angeschlossen und eingeschaltet ist.

**Timeraufnahme funktioniert nicht**

- Stellen Sie sicher, dass die Systemzeit und die Aufnahmezeit richtig eingestellt sind.
- Stellen Sie sicher, dass die Programmnummer der geplanten Aufzeichnung in der Programmliste vorkommt.

Sie können nicht aufnehmen, wenn die im APS-Lauf gefundene Programmnummer keinen aktiven Kanal enthält.

**Die Funktion Disc bearbeiten ist deaktiviert.**

- Stellen Sie sicher, dass sich der Recorder im "vollen Stopmodus" befindet.

**Wenn dies nicht geholfen hat**

- Wenn Sie die oben aufgeführten Lösungen ausprobiert haben und keine dieser Lösungen Ihnen Erfolg gebracht hat, versuchen Sie Ihren DVD-Recorder aus- und dann wieder einzuschalten. Wenn auch das nicht hilft, wenden Sie sich bitte an Ihren Einzelhändler oder an eine auf DVD-Recorder spezialisierte Reparaturwerkstatt. **Versuchen Sie niemals, einen defekten DVD-Recorder selbst zu reparieren.**



Schneiden Sie diese Passwortkaste ab.  
Bewahren Sie das Passwort in einer sicheren Gebiet.  
Wenn Sie das Passwort vergessen, verwenden Sie :  
3,3,0,8  
Geben Sie Ihre persönliches Passwort ein.