

**GT 835**  
**GT 840**



- D** Gebrauchsanweisung
- GB** Instruction manual
- F** Mode d'emploi
- I** Istruzione d'uso
- NL** Gebruiksaanwijzing
- DK** Brugsanvisning
- FIN** Käyttöohje
- N** Bruksanvisning
- S** Bruksanvisning
- CZ** Návod k použití
- H** Használati utasítás
- PL** Instrukcja obsługi
- HR** Upute za upotrebu
- SK** Návod na obsluhu
- SLO** Navodilo za uporabo
- BG** Инструкция за употреба
- RUS** Инструкция по применению
- RO** Instrucțiuni de folosire
- TR** Kullanım Kılavuzu
- GR** Οδηγίες Χρήσης

**D - Inhalt**

Sicherheitshinweise	6
Betrieb	7
Wartung	7
Beseitigung von Störungen	7
Technische Daten	8
Zubehör	8
Garantiebedingungen	8
Konformitätserklärung	68

**GB - Contents**

Safety instructions	9
Operation	10
Maintenance	10
Faults and how to remedy	10
Technical data	11
Accessories	11
Guarantee terms	11
Declaration of Conformity	68

**F - Sommaire**

Consignes de sécurité	12
Utilisation	13
Entretien	13
Comment remédier aux pannes	13
Données techniques	14
Accessoires	14
Conditions de la garantie	14
Déclaration de conformité	68

**I - Contenuto**

Indicazioni di sicurezza	15
Messa in opera	16
Manutenzione	16
Interventi di riparazione	16
Dati tecnici	17
Accessori	17
Condizioni di garanzia	17
Dichiarazione di Conformità	68

**NL - Inhoud**

Veiligheidsvoorschriften	18
Gebruik	19
De verzorging	19
Opheffen van storingen	19
Technische gegevens	20
Toebehoren	20
Garantievoorwaarden	20
Conformiteitsverklaring	68

**DK - Inhold**

Sikkerhedshenvisninger	21
Drift	22
Vedligeholdelse	22
Afhjælpning af fejl	22
Tekniske data	23
Tilbehør	23
Garantibetingelser	23
Overensstemmelses-erklæring	68

**FIN - Sisälllys**

Turvallisuusohjeet	24
Käyttö	25
Huolto	25
Häiriöiden poistaminen	25
Tekniset tiedot	26
Lisävarusteet	26
Takuuehdot	26
Vastaavuustodistus	68

**N - Innhold**

Sikkerhetsmerknader	27
Drift	28
Vedlikehold	28
Feilretting	28
Tekniske data	29
Tilbehør	29
Garantibetingelser	29
Konformitetserklæring	68

**S - Innehåll**

Säkerhetsanvisningar	30
Drift	31
Underhåll	31
Åtgärder vid störning	31
Tekniska data	32
Tillbehör	32
Garantivillkor	32
Konformitetsintyg	69

**CZ - Obsah**

Bezpečnostní pokyny	33
Provoz	34
Údržba	34
Odstránění závad	34
Technické údaje	35
Příslušenství	35
Záruční podmínky	35
Prohlášení o shodě	69

**H - Tartalom**

Biztonsági előírások	36
Összeszerelés	37
Karbantartás	37
A zavarok elhárítása	37
Műszaki adatok	38
Tartozék	38
Garanciális feltételek	38
Megfelelési nyilatkozat	69

**PL - Treść**

Wskazówki bezpieczeństwa	39
Eksplotacja	40
Osrezezenie	40
Usunięcie zakłóceń	40
Parametry techniczne	41
Konserwacja	41
Warunki gwarancji	41
Oswiadczenie zgodności	69

**HR - Sadržaj**

Sigurnosne upute	42
Pogon	43
Održavanje	43
Otklanjanje smetnji	43
Tehnički podatci	44
Oprema	44
Uvjeti garancije	44
Izjava o konformitetu	69

**SK - Obsah**

Bezpečnostné predpisy	45
Prevádzka	46
Údržba	46
Odstránenie porúch	46
Technické údaje	47
Príslušenstvo	47
Podmienky záruky	47
Vyhlasenie o zhode s predpismi Európskej únie	69

**SLO - Vsebina**

Varnostna navodila	48
Obratovanje	49
Servisiranje	49
Odpravljanje napak	49
Tehnični podatki	50
Pribor	50
Garancijski pogoji	50
EG Izjava o skladnosti	69

**BG - Съдържание**

Инструкции за техника на безопасност	51
Експлоатация	52
Поддържане	52
Отстраняване на повреди	52
Технически данни	53
Принадлежности	53
Гаранционни условия	53
Декларация за съответствие	69

**RUS - Содержание**

Правила техники безопасности	54
Эксплуатация	55
Техобслуживание	55
Устранение неполадок	55
Технические данные	56
Принадлежности	56
Гарантийные условия	56
Заявление о соответствии	69

**RO - Cuprins**

Instrucțiuni pentru siguranță	57
Utilizare	58
Întreținere	58
Înlăturarea defectiunilor	58
Date tehnice	59
Accesorii	59
Condițiile garanției	59
Declarație de conformitate	69

**TR - İçindekiler**

Güvenlik uyarıları	60
Çalıştırma	61
Bakım	61
Arızaların giderilmesi	61
Teknik Bilgiler	62
Aksesuarlar	62
Garanti koşulları	62
Uygunluk beyanamesi	69

**GR - Περιεχόμενα**

Υποδείξεις ασφαλείας	63
Λειτουργία	64
Συντήρηση	64
Αντιμετώπιση βλαβών	64
Τεχνικά Στοιχεία	65
Αξεσουάρ	65
Όροι εγγύησης	65
Δήλωση Συμμόρφωσης	69

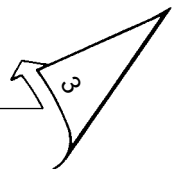

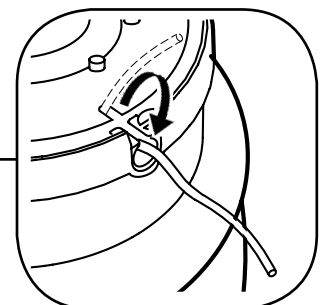
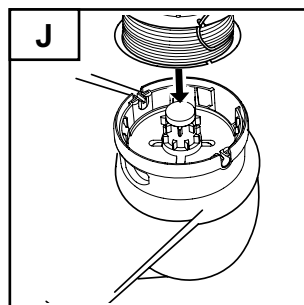
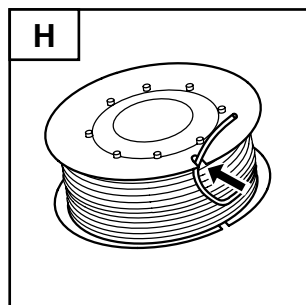
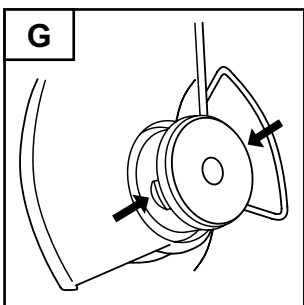
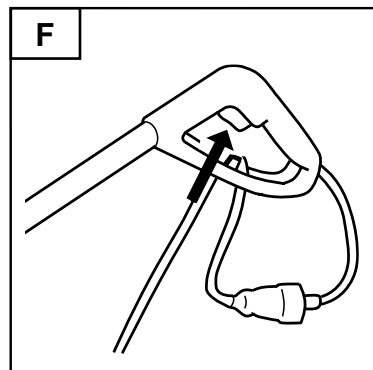
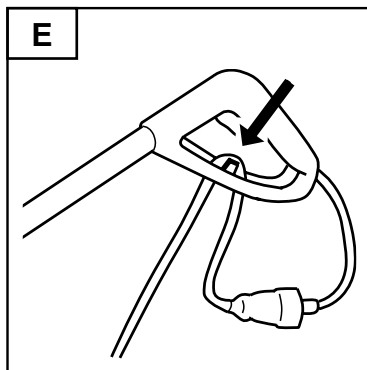
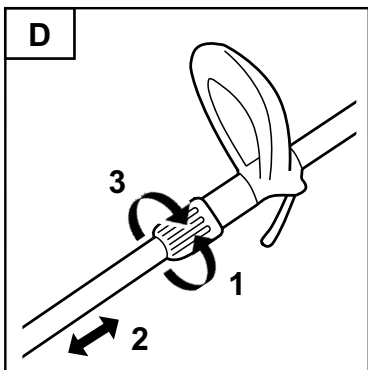
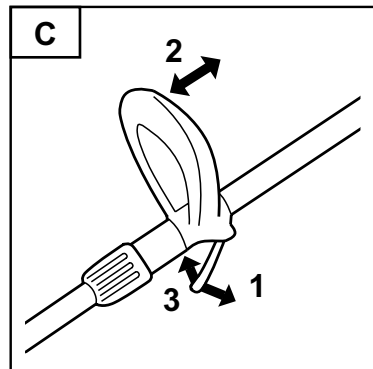
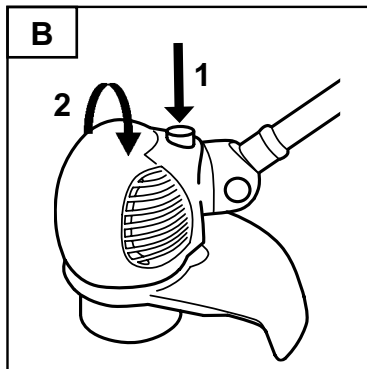
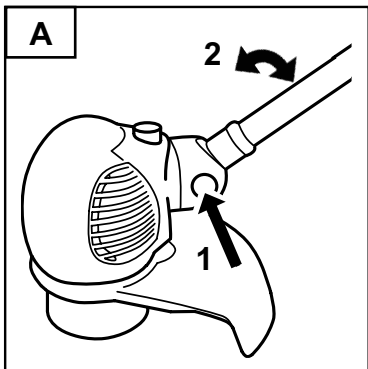
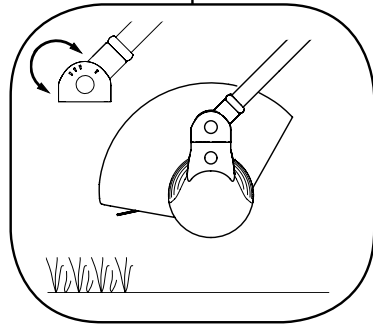
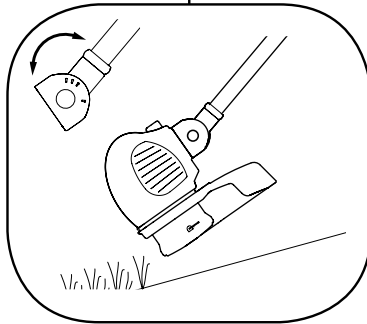
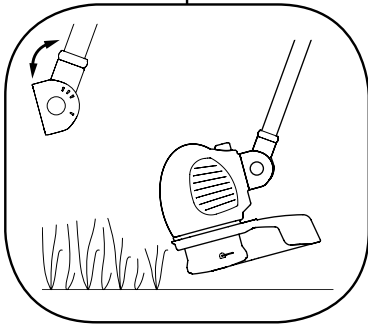
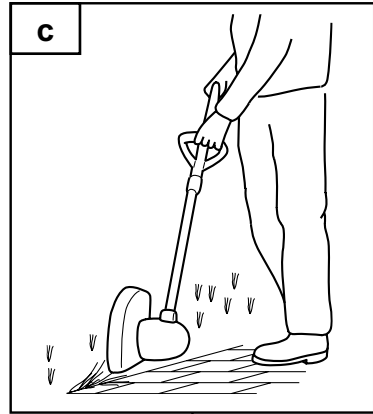
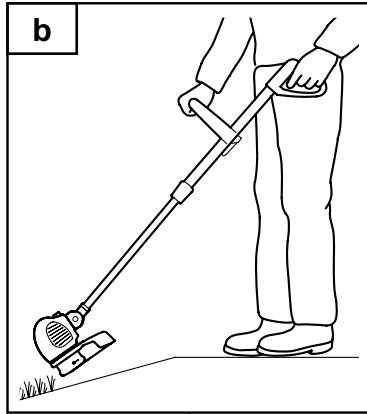
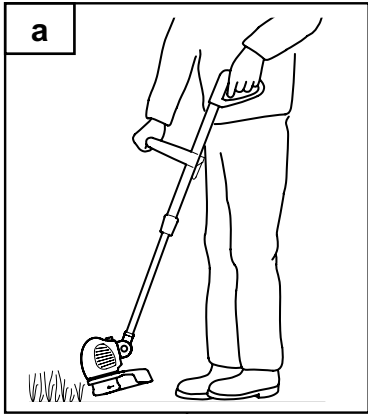



- D**
- 1 Mittelgriff
  - 2 Teleskopstiel (nur GT 840)
  - 3 Einstellung Senkrechtschnitt
  - 4 Fadenmesser
  - 5 Ein -/Ausschalter
  - 6 Obergriff mit Kabelzugentlastung
  - 7 10m Kabel (nur GT 835)
  - 8 Einstellung Stielneigung
  - 9 Fadenkassette

- GB**
- 1 Middle grip
  - 2 Telescoping handle (GT 840)
  - 3 Edge adjustment
  - 4 Cord cutter
  - 5 On-/Off-switch
  - 6 Upper grip with cable holder
  - 7 10m cable (GT 835)
  - 8 Handle angle adjustment
  - 9 Cord spool

- F**
- 1 Poignée centrale
  - 2 Manche télescopique (GT 840)
  - 3 Réglage taille-bordures
  - 4 Couteau
  - 5 Interrupteur
  - 6 Poignée supérieure avec fixe-câble
  - 7 10m câble (GT 835)
  - 8 Réglage inclinaison du manche
  - 9 Bobine de fil

- I**
- 1 Impugnatura centrale
  - 2 Manico telescopico (GT 840)
  - 3 Regolazioni bordi
  - 4 Misuratore del filo
  - 5 Interruttore per avviare
  - 6 Impugnatura superiore con eliminazione trazione cavo
  - 7 10m cavo (GT 835)
  - 8 Regolazione inclinazione manico
  - 9 Cassetta filo

- NL**
- 1 Middelste handgreep
  - 2 Telescoopsteel (GT 840)
  - 3 Instelling edgen
  - 4 Draadmes
  - 5 In- en uitschakelaar
  - 6 Bovenste handgreep met kabeltrekontlasting
  - 7 10m Kabel (GT 835)
  - 8 Instelling stand van de steel
  - 9 Draadspoel

- DK**
- 1 Midtergreb
  - 2 Teleskopskaft (GT 840)
  - 3 Indstilling kantning
  - 4 Trådkniv
  - 5 Strømbrytare start-stop
  - 6 Overgreb med kabeltrækafloadning
  - 7 10m kabel (GT 835)
  - 8 Indstilling skafthældning
  - 9 Trådkassette



- FIN**
- 1 Keskihahva
  - 2 Teleskoopivarsi (GT 840)
  - 3 Reunanleikkuaasento
  - 4 Lanka
  - 5 Virtakytkin
  - 6 Yläkahva ja vedonpoistin
  - 7 10m Kabel (GT 835)
  - 8 Varren kallistuksensäätö
  - 9 Lankakasetti

- N**
- 1 Midthåndtak
  - 2 Teleskopstang (GT 840)
  - 3 Kantinnstilling
  - 4 Trådkniv
  - 5 Bryter
  - 6 Øverste håndtak med kabelstrekavlastning
  - 7 10m kabel (GT 835)
  - 8 Innstilling av stanghelning
  - 9 Trådkassett

- S**
- 1 Mitthandtag
  - 2 Teleskopskaft (GT 840)
  - 3 Inställning för kantklippning
  - 4 Trådkniv
  - 5 Strömbrytare
  - 6 Övre handtag med kabeldragavlastning
  - 7 10m kabel (GT 835)
  - 8 Inställning av skafflutning
  - 9 Trådkassett

- CZ**
- 1 střední držadlo
  - 2 teleskopická násada (GT 840)
  - 3 nastavení okrajů
  - 4 strunový nůž
  - 5 Spínač
  - 6 horní držadlo s odlehčením tahu kabelu
  - 7 10m kabelu (GT 835)
  - 8 nastavení sklonu násady
  - 9 kazeta s vlascem

- H**
- 1 középső fogantyú
  - 2 teleszkópos nyél (GT 840)
  - 3 a szélezés beállítása
  - 4 késél
  - 5 be- / kikapcsoló
  - 6 felső fogantyú, kábelkihúzás gátlóval
  - 7 10m kábel (GT 835)
  - 8 nyélmeredekség állító
  - 9 szálkazetta

- PL**
- 1 Uchwyt pośredni
  - 2 Trzonek teleskopowy (GT 840)
  - 3 Ustawienie Edgen
  - 4 Nóż żyłkowy
  - 5 Włącznik / wyłącznik
  - 6 Uchwyt górny z odciążeniem ciągu kabla
  - 7 Kabel 10m (GT 835)
  - 8 Regulacja nachylenia trzonka
  - 9 Szpulka z żyłką

- HR**
- 1 Srednja ručka
  - 2 Teleskopsko držalo (GT 840)
  - 3 Podešavanje sečenje ivica
  - 4 Nož niti
  - 5 Sklopka uključiti/isključiti
  - 6 Gornja ručka sa zaštitom kabla od vučenja
  - 7 10m kabla (GT 835)
  - 8 Podešavanje nagiba držala
  - 9 Kazeta niti

- SK**
- 1 Stredný držiak
  - 2 Teleskopická násada (GT 840)
  - 3 Nastavenie Edgen
  - 4 Strunový nôž
  - 5 Vypínač ZAP / VYP
  - 6 Horná rukoväť s odľahčením tahu kábla
  - 7 10m kábla (GT 835)
  - 8 Nastavenie sklonu násady
  - 9 Strunová kazeta

- SLO**
- 1 Srednji ročaj
  - 2 Teleskopski ročaj (GT 840)
  - 3 Nastavitev navpičnega rezanja (Edge)
  - 4 Nož za rezanje nitke
  - 5 Stikalo za vklop/izklop
  - 6 Zgornji ročaj s sponko za razbremenitev kabla
  - 7 10m kabla (GT 835)
  - 8 Nastavitev naklona držaja
  - 9 Kaseta za nitko

- BG**
- 1 Средна ръкохватка
  - 2 Телескопично удължаващ се прът (само GT 840)
  - 3 Регулиране вертикално рязане
  - 4 Нож за нишката
  - 5 Включвател/ прекъсвач
  - 6 горна ръкохватка с обтегач за кабела
  - 7 10m кабел (само GT 835)
  - 8 Регулиране наклоняване на пръта
  - 9 Касета за нишката

- RUS**
- 1 Средняя рукоятка
  - 2 Телескопическая стойка (GT 840)
  - 3 Регулятор вертикального среза
  - 4 Режущий корд
  - 5 Включатель / Выключатель
  - 6 Верхняя рукоятка с устройством для снятия натяжения кабеля
  - 7 Кабель 10 м (только GT 835)
  - 8 Регулятор наклона стойки
  - 9 Катушка с кордом

- RO**
- 1 Mâner median
  - 2 Tijă telescopică (numai la GT 840)
  - 3 Reglare tăiere lângă muchii
  - 4 Fir de tăiere
  - 5 Comutator pornit/oprit
  - 6 Mâner superior cu dispozitiv pentru descărcarea de tracțiune mecanică a cablului
  - 7 Cablu de 10m (numai la GT 835)
  - 8 Reglare înclinare tijă
  - 9 Caseta firului

- TR**
- 1 Orta sap
  - 2 Teleskop kol (sadece GT 840)
  - 3 Dikey kesme ayarı
  - 4 Kesici misina
  - 5 Açma/Kapama düğmesi
  - 6 Kablo çekme kuvveti azaltıcısıyla birlikte üst tutma kolu
  - 7 10m kablo (sadece GT 835)
  - 8 Kol eğimi ayarı
  - 9 Misina kaseti

- GR**
- 1 Μεσαία λαβή
  - 2 Τηλεσκοπικός βραχίονας (μόνο GT 840)
  - 3 Ρύθμιση κάθετης κοπής
  - 4 Μαχαίρι νήματος
  - 5 Διακόπτης ενεργοποίησης / απενεργοποίησης
  - 6 Πάνω λαβή με αποφόρτιση καλωδίου
  - 7 10m Καλώδιο (μόνο GT 835)
  - 8 Ρύθμιση κλίσης βραχίονα
  - 9 Κασέτα νήματος

## Sicherheitshinweise

Lesen Sie die Gebrauchsanweisung sorgfältig, und machen Sie sich mit den Bedienungselementen und dem richtigen Gebrauch des Gerätes vertraut. Der Benutzer ist verantwortlich für Unfälle mit anderen Personen oder deren Eigentum. Beachten Sie die Hinweise, Erläuterungen und Vorschriften.

**Achtung! Bei Gebrauch der Maschine sind die Sicherheitshinweise zu beachten!**

Bitte lesen Sie zu Ihrer Sicherheit und für die Sicherheit anderer diese Hinweise, bevor Sie die Maschine benutzen. Bitte bewahren Sie die Hinweise für späteren Gebrauch sicher auf!

### Bedeutung der Symbole

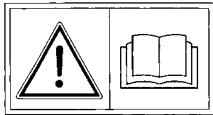

**Achtung!**  
Lesen Sie vor  
Inbetriebnahme die  
Gebrauchsanweisung!



Augenschutz tragen!

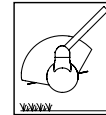

Bei Senkrechtschnitt:  
Schutzschirm in Gehrichtung  
nach unten halten.

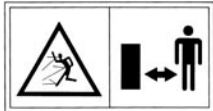

Dritte aus dem  
Gefahrenbereich  
fernhalten!



Nicht dem Regen  
aussetzen!



Schutzschirm **nicht** nach oben  
halten.

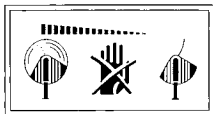

Werkzeug läuft nach!

### 1. Allgemeine Hinweise

- Dieser Rasenkantentrimmer ist für die Pflege von Rasenkanten sowie kleineren Gras- und Rasenflächen im privaten Bereich vorgesehen. Dieser Trimmer sollte nicht in öffentlichen Anlagen, Parks, Sportstätten, an Straßen usw. sowie in der Land- und Forstwirtschaft eingesetzt werden.
- Wegen körperlicher Gefährdung des Benutzers darf der Rasentrimmer nicht gebraucht werden:
  - zum Trimmen von Büschen, Hecken und Sträuchern;
  - zum Schneiden von Blumen;
  - zum Zerkleinern im Sinne der Kompostierung.
- Aus Sicherheitsgründen dürfen Jugendliche unter 16 Jahren sowie Personen, die mit der Handhabung nicht vertraut sind, diesen Rasentrimmer nicht benutzen.
- Das Gerät darf nicht in Betrieb genommen werden, wenn sich Personen (insbesondere Kinder) oder Tiere in unmittelbarer Nähe befinden; Sie sind für die Schäden verantwortlich.
- Unterbrechen Sie den Gebrauch der Maschine, wenn Personen, vor allem Kinder oder Haustiere in der Nähe sind.
- Benutzen Sie die Maschine nur bei Tageslicht oder guter künstlicher Beleuchtung.
- Den Trimmer nur bei trockenem Wetter benutzen und nicht im Regen liegenlassen.
- Montieren Sie nie metallische Schneidelemente.

### 2. Vor dem Einsatz

- Säubern Sie den Rasen von Fremdkörpern wie Äste, Steine, Draht usw. Achten Sie auch während des Trimmens auf Fremdkörper.
- Das außen am Gerät installierte Anschlusskabel und das Verlängerungskabel müssen regelmäßig auf Beschädigung und Alterung (Brüchigkeit) untersucht werden. Nur in einwandfreiem Zustand benutzen!
- Benutzen Sie niemals ein Gerät mit beschädigten Schutzeinrichtungen oder Abdeckungen.
- Aus Sicherheitsgründen sind nur Originalersatzteile oder vom Hersteller freigegebene Teile zu verwenden. Beim Austausch Einbauhinweise beachten!
- Vor dem Einstellen oder Säubern des Gerätes oder vor dem Prüfen, ob die Anschlussleitung verschlungen oder verletzt ist, das Gerät ausschalten und den Netzstecker ziehen.
- Vor Inbetriebnahme der Maschine und nach irgendwelchem Aufprall, prüfen Sie die Anschlussleitung auf Anzeichen von Verschleiß oder Beschädigung, und lassen Sie notwendige Reparaturen durchführen.

### 3. Kabel

- Bitte arbeiten Sie mit Sicherheitskabeln. Als Anschlussleitung dürfen nur Leitungen verwendet werden, die nicht leichter sind als Gummischlauchleitungen HO7 RN-F mit einem Mindest-Querschnitt von 3 x 1,5 mm<sup>2</sup>.
- Sie müssen spritzwassergeschützt sein.
- Benutzen Sie eine Fehlerstromschutzeinrichtung (RCD) mit einem Fehlerstrom von nicht mehr als 30 mA.

- Anschlusskabel an der Zugentlastung befestigen. Nicht an Kanten, spitzen oder scharfen Gegenständen scheuern lassen. Kabel nicht durch Türritze oder Fensterspalten quetschen. Schalteinrichtungen dürfen nicht entfernt oder überbrückt werden (z. B. Anbinden des Schalthebels am Führungsholm)

### 4. Beim Arbeiten:

- Halten Sie immer Hände und Füße von der Schneideinrichtung entfernt vor allem, wenn Sie den Motor einschalten.
- Seien Sie vorsichtig gegen Verletzungen an jede Einrichtung, die zum Abschneiden der Fadenlänge dient. Nach dem Herausziehen eines neuen Fadens halten Sie die Maschine immer in ihrer normale Arbeitsposition, bevor sie eingeschaltet wird.
- Den Rasentrimmer beim Einschalten parallel zum Rasen halten, da sonst Verletzungsgefahr gegeben ist.
- Auch beim Arbeiten Sicherheitsabstand zum rotierenden Faden einnehmen. Nicht in den rotierenden Faden greifen.
- Tragen Sie immer geeignete Arbeitskleidung; keine weite Kleidung etc. die vom Schneidwerkzeug erfasst werden kann. Festes Schuhwerk! Schützen Sie auch Ihre Beine (z. B. durch lange Hosen).
- Augenschutz tragen!
- Beim Transport zu den einzelnen Arbeitsstellen, ist der Motor abzustellen.
- Üben Sie besondere Vorsicht beim Rückwärtsgehen. Stolpergefahr!
- Halten Sie die Anschlussleitungen von den Schneidwerkzeugen fern.
- Wenn die Anschlussleitung während des Gebrauchs beschädigt wird, muss sie sofort vom Netz getrennt werden. Leitung nicht berühren bevor sie vom Netz getrennt ist.
- Bei Arbeitsunterbrechungen lassen Sie den Trimmer nie unbeaufsichtigt liegen. Bitte an einem sicheren Ort aufbewahren.
- Die am Gerät installierten Schalteinrichtungen dürfen nicht entfernt oder überbrückt werden (z. B. durch Anbinden des Tastschalters am Griff).
- Die Fadenbox nicht auf den Boden stoßen und nicht an Mauerkanten anschlagen. Hat die Fadenbox einmal einen starken Stoß erlitten, ist auf eine verstärkte Vibration am Griff zu achten. Wenn dies der Fall ist, muss das Gerät von einer Kundendienstwerkstatt überprüft werden.

### 5. Nach dem Arbeiten

- Ziehen Sie nach dem Gebrauch den Netzstecker und überprüfen Sie die Maschine auf Beschädigung.
- Beim Abstellen: **Achtung, Gefahr!** Schneidwerkzeug läuft nach!
- Immer den Stillstand des Schneidwerkzeuges abwarten.
- Wartungs- und Reinigungsarbeiten am Gerät, sowie das Abnehmen der Schutzeinrichtungen oder der Austausch der Fadenkassette, dürfen nur bei stillgesetztem Motor und abgeschaltetem Schneidwerkzeug und nur, wenn der Netzstecker abgezogen ist, vorgenommen werden. Nur Original-WOLF-Fadenkassetten verwenden, Einbauhinweise beachten!
- Der Fadenschneider darf nicht mit fließendem Wasser, insbesondere nicht unter Hochdruck gereinigt werden.
- Reparaturen am Gerät dürfen nur von WOLF-Service-Stationen und autorisierten Werkstätten vorgenommen werden.
- Achten Sie darauf, dass Luftöffnungen frei von Verschmutzungen sind.
- Lagern Sie die Maschine nicht in Reichweite von Kindern.

## Betrieb

### Betriebszeiten

Bitte regionale Vorschriften beachten.

Erfragen Sie die Betriebszeiten bei Ihrer örtlichen Ordnungsbehörde.

### Einstellungen

Der Rasentrimmer verfügt über einen 4-fach verstellbaren Arbeitswinkel. Dadurch können Sie problematische und schwer zugängliche Stellen im Garten bequem erreichen.

Um die optimale Arbeitsposition einzustellen, sollten Sie bitte die folgenden Hinweise beachten.

**Achtung!** Während des Arbeitens sollte der Schneidkopf leicht nach vorne geneigt sein.

### Arbeitswinkel und Räder

#### • Freischneiden

**Arbeitswinkel 1 (Abb. a)**

Das Freischneiden eignet sich besonders gut, um große, hochbewachsene Flächen zu trimmen. Beim Freischneiden sollte man den Rasentrimmer halbkreisförmig vor dem Körper schwingen.

- Arbeitswinkel einstellen (**Abb. A**).

#### • Schneiden

**Arbeitswinkel 2 (ohne Abb.)**

**Empfehlung:** Um einen gleichmäßig hohen und sauberen Schnitt zu erzielen, sollte man Räder verwenden (siehe Zubehör).

#### • Schneiden unter Sträuchern / an Abhängen

**Arbeitswinkel 3 (Abb. b)**

- Arbeitswinkel einstellen (**Abb. A**).

#### • Edge-Funktion (Senkrechtschnitt)

**Arbeitswinkel 4 (Abb. c)**

Die Edge-Funktion ermöglicht es, ein präzises und bequemes Trimmen entlang der Rasenkante.

1. Schneidkopf um 90° drehen (**Abb. B**).

2. Stielneigung einstellen (**Abb. A**).

**Empfehlung:** Um einen gleichmäßig hohen und sauberen Schnitt zu erzielen, sollte man Räder verwenden (siehe Zubehör).

### Teleskopstiel (nur GT 840) und Handgriff

Mittels Teleskopstiel und Mittelgriff, wird das Gerät auf Körpergröße angepasst (**Abb. C / D**).

### Kabel in die Zugentlastung führen

Die Zugentlastung im Führungsriff verhindert ein unbeabsichtigtes Lösen des Verlängerungskabels (**Abb. E**).

### Ein- / Ausschalten (Abb. F)

### Tipps zum Trimmen

- Höheres Gras langsam und stufenweise schneiden.
- Wird durch Verschleiß der Schneidfaden zu kurz, das Gerät einfach ausschalten. Der Faden stellt sich dann automatisch nach.
- Bei jedem Ein- und Ausschalten stellt sich der Faden automatisch 6-8 mm nach. Häufiges An- und Abschalten ohne Grund führt daher zu erhöhtem Fadenverschleiß.
- Sie erhöhen die Lebensdauer Ihres Trimmers, wenn Sie vor oder nach jedem Trimmen, die Lüftungsschlitze reinigen und die Unterseite des Gerätes von Grasresten säubern.

**Achtung!** Vor allen Arbeiten am Gerät Netzstecker ziehen!

## Wartung

### Fadenkassette austauschen

**Achtung!** Schneidwerkzeug läuft nach! Vor allen Arbeiten am Gerät Netzstecker ziehen!

1. Spulendeckel an beiden Verschnappungen gleichzeitig zusammendrücken und abziehen (**Abb. G**)
2. Fadenspule entnehmen
3. Eventuelle Verschmutzungen entfernen
4. Um ein unbeabsichtigtes Abspulen zu vermeiden, Faden-

enden der neuen Fadenkassette vor dem Einlegen nicht aus den Halteschlitzen nehmen (**Abb. H**)

5. Fadenspule ins Gehäuse einlegen (**Abb. J**)

**Achtung!** Die Noppen der Fadenspule müssen zum Deckel zeigen!

6. Spulendeckel so auf die Fadenspulen-Aufnahme aufsetzen, dass die beiden Verschnappungen spürbar einrasten.

Vor dem Einschalten: Rasentrimmer parallel zum Boden halten, da sonst Verletzungsfahrer besteht.

## Beseitigung von Störungen

Problem	Ursache	Abhilfe
Automatische Fadennachstellung funktioniert nicht	• Spule leer	Fadenkassette GT-F7 (7130 085) austauschen.
	• Verzahnung zwischen rotem Knopf und Fadenspule verschmutzt.	Teile mit Bürste vom Schmutz säubern.
	• Schneidfaden ist abgerissen und in die Fadenbox eingezogen. • Schneidfaden hat sich auf der Spule verklemmt.	Fadenspule entnehmen, ggf. Faden mit leichtem Zug neu aufwickeln und Spule einlegen.
	• Schneidfaden ist auf der Spule verschweißt.	Verschweißten Fadenteil entfernen, ggf. Faden mit leichtem Zug neu aufwickeln und Spule einlegen.
	• Spule ist zu trocken.	Spule ca. 24 Stunden in ein Gefäß mit Wasser legen, abtrocknen und wieder einbauen.
<b>Im Zweifelsfall immer eine WOLF Service-Werkstatt aufsuchen.</b>		
<b>Achtung, Trimmer vor jeder Prüfung, Reinigung oder Arbeiten an der Spule abstellen und Netzstecker ziehen.</b>		

## Technische Daten

Änderungen aus technischen Gründen vorbehalten

1) Lärmmessung am Ohr der Bedienungsperson erfolgte in Anlehnung an EN 786.

2) Schwingungen gemessen am Führungsholm, mit Bedienungsperson nach EN 1033 und EN 786. Die bewertete Beschleunigung beträgt typischerweise:

	1)	2)	Nennleistung	Schneidkreis	Fadenstärke	Fadenlänge	Gewicht
GT 840 7130 ...	80 Lp dB (A)	$a_{hw} = 5,8 \text{ m/s}^2$	400 W	ø 230 mm	ø 1,6 mm	15 m	1,9 kg
GT 835 7130 ...	80 Lp dB (A)	$a_{hw} = 5,8 \text{ m/s}^2$	350 W	ø 230 mm	ø 1,6 mm	15 m	2,5 kg (inkl. Kabel)

## Zubehör



7130 085 (GT-F7)	7136 086 (GT-R) nur für GT 840	7136 102
------------------	-----------------------------------	----------

Lieferung über Ihren Händler

## Garantiebedingungen

Die vom Verkäufer ausgefüllte Garantiekarte bzw. den Kaufbeleg bitte sorgfältig aufbewahren.

Für die Dauer von 24 Monaten vom Kaufdatum an leistet die Firma WOLF-Garten eine dem jeweiligen Stand der Technik und dem Verwendungszweck/Anwendungsgebiet entsprechende Garantie. Die gesetzlichen Rechte des Endverbrauchers werden durch die nachstehenden Garantierichtlinien nicht beeinträchtigt.

**Voraussetzungen für den 24monatigen Garantieanspruch:**

- Einsatz des Gerätes für den ausschließlichen privaten Gebrauch.

**Im gewerblichen Bereich oder Verleihgeschäft reduziert sich die Garantie auf 12 Monate.**

- Sachgemäße Behandlung und Beachtung aller Hinweise in der Gebrauchsanweisung, die Bestandteil unserer Garantiebedingungen ist.  
- Beachtung der vorgeschriebenen Wartungsintervalle.

- Keine eigenmächtige Änderung der Konstruktion.

- Einbau von Original WOLF Ersatzteilen/Zubehör.

- Vorlage der ausgefüllten Garantiekarte und/oder des Kaufnachweises. Die Garantie erstreckt sich nicht auf den normalen Verschleiß von Messern, Messerbefestigungsteilen wie Reibscheiben, Keil-/Zahnriemen, Laufräder/Reifen, Luftfilter, Zündkerzen und Zündkerzenstecker. Bei eigenmächtiger Reparatur erlischt automatisch sofort jeglicher Garantieanspruch. Auftretende Fehler und Mängel, deren Ursachen auf Material- oder Fertigungsfehler zurückzuführen sind, werden ausschließlich durch unsere Vertragswerkstätten (der Verkäufer hat das Recht zur Nachbesserung) in Ihrer Nähe oder, falls er näher liegt, durch den Hersteller beseitigt. Über die Garantieleistung hinausgehende Ansprüche sind ausgeschlossen. Ein Anspruch auf Ersatzlieferung besteht nicht. Etwaige Transportschäden sind nicht uns, sondern dem zuständigen Transportträger zu melden, da sonst die Ersatzansprüche an diese Unternehmen verloren gehen.

**Die Garantieleistungen werden erfüllt durch unsere autorisierten Kundendienstwerkstätten oder bei:**

**A** WOLF-Garten Austria Ges.m.b.H  
Businesspark Wien Süd, Campus 21  
Liebermannstraße F02-402  
2345 Brunn am Gebirge  
Tel.: ++ 43 (1) - 8 66 70 - 2 25 30  
Fax: ++ 43 (1) - 8 66 70 - 2 25 40  
E-mail: info@at.WOLF-Garten.com

**CH** WOLF-Geräte Vertriebs AG  
Nordringstraße 16  
4702 Oensingen  
Tel.: ++ 41 (62) - 3 88 04 50  
Fax: ++ 41 (62) - 3 88 04 60

**D** WOLF-Garten GmbH & Co KG  
Industriestraße 83-85  
57518 Betzdorf  
Tel.: ++ 49 (27 41) - 28 15 00  
Fax: ++ 49 (27 41) - 28 12 99  
E-mail: info@de.WOLF-Garten.com



## Safety instructions

**Warning! Always observe the safety instructions when operating the machine.**

For your own safety and the safety of others, please read these instructions before using the machine. Please keep the instructions in a safe place for future reference.

It is important that you read, fully understand and observe the following safety precautions and warnings. Careless or improper use of the machine may cause serious or fatal injury. The user is responsible for any accidents involving other people or other people's property.

### Meaning of the symbols

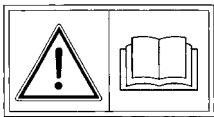

**Warning!**  
Read the operating instructions before placing in service!



Wear protective goggles!

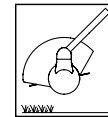

For vertical cutting  
Hold guard facing downward in direction of walking.



Keep bystanders away!



Do not expose to moisture!

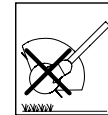

Do not hold guard facing upward.

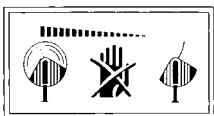

Tool is coasting!

### 1. General

- This trimmer is ideal for trimming lawn edges and small lawn areas in private gardens. The trimmer should not be used in public gardens, parks, sports grounds, streets etc. and in farming and forestry.
- Because of possible accidents the trimmer must not be used for:
  - trimming of bushes and hedges
  - cutting of flowers
  - cutting garden by-products for composting
- For safety reasons, the trimmer is not for use by persons below 16 years of age and persons who are not familiar with its handling.
- Make sure that no persons (in particular children) or pets are in the vicinity of the working area. You are responsible for damages.
- Never operate the unit in the presence of individuals (particularly children) or animals.
- Only operate the unit in daylight hours or if adequate artificial lightning is available.
- Use trimmer when the weather is dry and do not leave it outside when it rains.
- Use a residual current device (RCD) rated for a residual current not greater than 30 mA.
- Never install metal cutting elements.

### 2. Before operating

- Before starting the trimmer, clear all string, wire etc. away from the area to be cut. Whilst cutting look out for foreign objects.
- All cable must be inspected regularly for signs of damage or ageing. Use only in perfect condition!
- Tool must not be used when the safety device or the covering is damaged.
- For safety reasons only original WOLF spare-parts or parts appointed by the manufacturer shall be used. Please note the installation instructions!
- Before adjusting or cleaning the tool and before checking for a caught or damaged connecting cable, switch off the tool and disconnect the mains plug.
- Before starting the unit, and after any impacts, examine the unit for signs of wear or damage. Have any detected damage repaired immediately.

### 3. Cable

- Please work with safety cables. For the connection only lines which are not lighter than rubber hose lines H07 RN-F with a minimum diameter of 3 x 1,5 mm<sup>2</sup> must be used.
- They must be waterproof mobile devices that are used outdoors must be connected via a residual current circuit breaker.
- Use a leakage-protective system (RCD) with a leakage current of no more than 30 mA.

- Attach connection cable to traction relief. Make sure that it does not rub against edges, pointed or sharp objects. Do not squeeze cable through door or window gaps.
- Switching devices must not be removed or bridged (e.g. tying of switching lever to guide spar).

### 4. Working

- Always keep hands and feet well clear of the cutting mechanism, particularly when starting the unit.
- Avoid injury from each of the components which serve to cut the line length. After pulling out a new length of line, always hold the unit in its normal operating position before starting it.
- When starting the trimmer hold its base parallel to the lawn area in order to avoid accidents.
- Keep your hands away from the moving cord.
- Wear eye protection!
- Always wear appropriate working clothes and sound footwear when using the trimmer.
- Before carrying the trimmer to the next lawn area to be cut, switch it off.
- Be careful when you go backwards. You may stumble!
- Keep the cable away from the cutting tool.
- Should the powercord be damaged during use, immediately disconnect it from the mains. Do not touch the cable until it has been disconnected from the mains.
- Never leave the trimmer without supervision. Store it in a safe place.
- The switches installed shall not be removed or bridged over, e.g. by binding the switch to the handle.
- Do not allow the cord spool to strike the ground or edges of working area. If the cord spool receives a hard knock, this will cause a strong vibration on the handle. If this occurs, the trimmer should be checked by a qualified service centre.

### 5. After operating

- After using the unit, disconnected the power cord from the wall outlet and inspect the unit for damage.
- When switching off the trimmer: Attention: the cutting tool does not stop immediately!
- Always wait for the cutting tool is stop.
- Before examining or cleaning the tool or before removing the safety device or the cord spool, switch off and disconnect the trimmer from the mains. Only use original WOLF cord spools and note the installation instructions!
- The cutting knife should not be cleaned under running water or under high-pressure.
- Faults shall only be repaired by appointed service centres or by the manufacturer.
- Make sure all air holes are free of dirt.
- Do not store the unit within reach of children.

## Operation

### Operating times

Please check noise abatement regulations prevailing in your country.

### Settings

The lawn trimmer is equipped with a four-position adjustable working angle. This enables you to easily trim hard-to-reach areas in your garden.

To set the ideal working position, please follow the instructions below.

**Important!** The cutting head should be inclined slightly forward while trimming.

### Working angle and wheels

#### • Free trimming

##### Working angle 1 (Fig. a)

Free trimming is especially suitable for trimming large areas with high weeds or grass. During free trimming, you should swing the trimmer in a semi-circular motion in front of your body.

- Set working angle (Fig. A).

#### • trimming

##### Working angle 2 (no Fig.)

**Recommendation:** In order to achieve an even and clean cut, you should use the wheels (see Accessories).

#### • Trimming under bushes / on slopes

##### Working angle 3 (Fig. b)

- Set working angle (Fig. A)

#### • Edge function (horizontal cut)

##### Working angle 4 (Fig. c)

The edge function enables precise and convenient trimming along the edge of the lawn.

1. Turn cutting head 90° (Fig. B)

2. Set handle angle (Fig. A)

**Recommendation:** In order to achieve an even and clean cut, you should use the wheels (see Accessories).

### Telescoping handle (only GT 840) and grip

The trimmer is adjusted to your body height by means of the telescoping handle and the middle grip (Fig. C / D).

### Insert power cable into cable holder

The power cable holder in the guide grip prevents accidental disconnection of the extension cable (Fig. E).

### On / off switch (Fig. F)

### Tips on trimming

- Cut high grass slowly, step by step.
- If the cutting cord becomes too short due to normal wear, simply switch off the trimmer. The cord will then automatically adjust to the correct length.
- Whenever the trimmer is switched off and then on again, the cord automatically lengthens 6-8 mm. If the trimmer is frequently switched on and off for no reason, this will increase wear of the cord.
- You can prolong the life of your trimmer by removing grass from the ventilation slots and the bottom of the trimmer before or after each use.

**Important!** Always disconnect from the power supply before performing any work on the trimmer!

## Maintenance

### Replacing the cord spool

**Important!** The trimmer continues to spin after being switched off! Always disconnect from the power supply before performing any work on the trimmer!

1. Press both locking tabs of spool cover simultaneously and remove (Fig. G)
2. Remove cord spool
3. Clean, if necessary

4. In order to prevent accidental unwinding, do not remove the cord ends of the new cord spool from the slits before inserting the spool (Fig. H)

5. Insert cord spool into housing (Fig. J)

**Important!** The bumps on the cord spool must face the cover!

6. Place the spool cover on the cord spool holder so that the two locking tabs lock into place.

Before switching on: Hold trimmer parallel to the ground; otherwise, there is danger of injury.

## Faults and how to remedy

Problem	Possible cause	Remedy
Automatic line feed mechanism is not working.	Spool is empty.	Fit new spool.
	Dirt and debris in spool drive mechanism.	Clean parts with a brush.
	Line is torn and stuck inside spool.	Remove spool, check tightness of winding and replace spool in the usual way.
	Line is „welded“ to itself or to spool through heat build-up.	Remove welded line section, check tightness of winding and replace spool in the usual way.
<b>When in doubt, always consult a WOLF service workshop.</b>		
<b>Important: Switch off the trimmer and disconnect the mains plug before inspecting, cleaning or working on the thread.</b>		

## Technical data

We reserve the right of technical changes.

- 1) Measurement of noise at the operator's ear according to EN 786.
  - 2) Measurement of vibrations at the handlebar held by the operator according to EN 1033, EN 786.
- The typical weighted acceleration is:

	1)	2)	Wattage	Cutting dia	Cord dia	Cord length	Weight
GT 840 7130 ...	80 Lp dB (A)	$a_{hw} = 5,8 \text{ m/s}^2$	400 W	ø 230 mm	ø 1,6 mm	15 m	1,9 kg
GT 835 7130 ...	80 Lp dB (A)	$a_{hw} = 5,8 \text{ m/s}^2$	350 W	ø 230 mm	ø 1,6 mm	15 m	2,5 kg (with cable)

## Accessories



7130 085 (GT-F7)	7136 086 (GT-R) only GT 840	7136 102
------------------	--------------------------------	----------

Supplied by your dealer

## Guarantee terms

**Please carefully retain the guarantee card completed by the seller, or the proof of purchase.**

The company WOLF-Garten provides a guarantee for 24 months from the date of purchase. This guarantee is in accordance with the relevant state of technology and the utilisation purpose / area of application. The consumer's statutory rights are not affected by the following guarantee guidelines.

**Pre-conditions for the 24-month guarantee entitlement:**

- Deployment of the device solely for private use.

**The guarantee is reduced to 12 months in the commercial sector or leasing business.**

- Proper handling and observance of all information given in the operating manual, which forms part of our guarantee terms.
- Observance of the prescribed maintenance intervals.

- No unauthorised alteration of the design.
  - Installation of original WOLF replacement parts / accessories.
  - Presentation of the completed guarantee card and/or proof of purchase.
- This guarantee does not extend to normal wear-and-tear on blades, blade mounting components or friction disks, V-belts/toothed belts, running wheels/tyres, air filters, spark plugs and spark plug connectors. Any guarantee claim shall be immediately void in the event of unauthorised repairs. Faults and defects which can be traced to material or manufacturing faults will be rectified exclusively by our contracted workshops (the seller has the right to remedy a defect) in your vicinity, or by the manufacturer if the latter is closer. Any claims going beyond the provision of a guarantee are ruled out. There is no entitlement to a replacement. Any transport damage should be reported not to us but to the shipper in question since, otherwise, any compensation claims vis-à-vis the shipper would be voided.

**The guarantee services will be performed by our authorized repair shops or:**

**GB** WOLFGarden Ltd.  
Crown BusinessPark  
Tredegar  
Gwent, NP22 4EF  
Tel.: ++ 44 / 14 95 30 66 00  
Fax: ++ 44 / 14 95 30 33 44  
E-mail: info@uk.WOLF-Garten.com  
www.WOLF-Garten.com

## Consignes de sécurité

**Attention ! Observer les consignes de sécurité lors de l'utilisation de la machine.**

Dans l'intérêt de votre propre sécurité et de la sécurité des autres personnes, veuillez lire ces consignes avant d'utiliser la machine. Veuillez bien conserver ces consignes pour l'usage ultérieur.

Lisez soigneusement la notice d'utilisation et familiarisez-vous avec les commandes et l'utilisation correcte de la tondeuse. L'utilisateur est responsable des accidents causés aux tiers ou à leur propriété. Observez les indications, explications et prescriptions.

### Signification des symboles

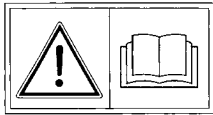

**Attention!**  
Lisez le mode d'emploi avant la mise en service!

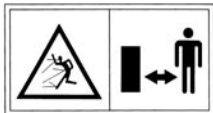

Eloignez les tiers de la zone dangereuse!

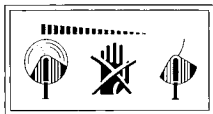

L'outil marche à vide!



Portez des protections pour les yeux!



Ne pas exposer à la pluie!

### En cas de coupe vertical:

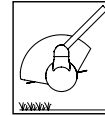

Tenir l'écran de protection vers le bas dans le sens de la marche.



Ne pas tenir l'écran de protection vers le haut.

### 1. En général

- L'appareil est idéal pour l'entretien des bords de pelouses et de petites pelouses privées. Cette tondeuse apparaît uitzetten **en de stekker eruit halen**. à fil WOLF n'est pas à utiliser dans les jardins publics, les parcs, les stades etc. et même pas dans l'agriculture et activité forestière.
- A cause d'accidents possibles, l'appareil ne doit pas être utilisé:
  - pour tondre des buissons, haies et des arbrisseaux;
  - pour découper des fleurs
  - pour couper des résidus jardinières en morceaux.
- Ne laissez pas utiliser cet appareil par des jeunes de moins de 16 ans et par des personnes qui ne se sont pas familiarisés avec l'opération de cette tondeuse.
- Arrêter l'appareil, lorsque des personnes, mais surtout des enfants ou des animaux domestiques, se trouvent à proximité.
- Veillez à ce qu'il n'y ait personne (particulièrement des enfants) à proximité immédiate de l'appareil en action. Vous êtes responsable.
- N'utiliser l'appareil qu'à la lumière du jour ou à luminosité artificielle équivalente.
- Ne l'utilisez pas quand l'herbe est mouillée et ne le laissez pas dehors quand il pleut.
- Ne jamais monter d'éléments de coupe métalliques.

### 2. Avant la mise en marche

- Enlevez tous les corps étrangers (ficelles, fils de fer etc.) de la surface à tondre et même pendant la tonte regardez bien s'il n'en reste pas.
- Vérifiez régulièrement le bon état du câble d'alimentation. Regardez bien s'il n'est pas croqué ou dénudé ou simplement usé. N'utilisez jamais l'appareil lorsque le câble d'alimentation n'est pas dans un état impeccable.
- N'utilisez jamais l'appareil lorsque l'écran de protection ou le dispositif de sécurité est endommagé.
- Pour des raisons de sécurité n'utilisez que des pièces d'origine ou agréées par WOLF. Observez les instructions de montage.
- Débranchez la fiche avant d'ajuster ou nettoyer l'appareil ou avant de vérifier si le câble d'alimentation s'est entrelacé ou endommagé.
- Avant de mettre l'appareil en marche ou après un choc, contrôler son état d'usure et d'endommagement et faire effectuer les réparations nécessaires.

### 3. Câbles électriques

- Utiliser les câbles de sécurité. N'utiliser que des câbles électriques plus lourds que des câbles en caoutchouc HO 7 RN-F et de diamètre 3 x 1,5 mm<sup>2</sup> minimum.
- Elles doivent être protégées contre les projections d'eau.
- Utiliser un disjoncteur (RCD) dont le courant de défaut ne dépasse pas les 30 mA.

- Attacher les câbles électriques du détenteur. Éviter les frottements avec des arêtes, des corps pointus ou aiguisés. Ne pas écraser les câbles à des encoignures de portes ou de fenêtres.
- Il est interdit de supprimer ou de ponter les interrupteurs (par ex. en attachant le levier de commande au guidon).

### 4. L'appareil en opération

- Ne pas mettre les mains et les pieds à proximité du dispositif de coupe, surtout pour démarrer le moteur.
- Veiller à ne pas se blesser au niveau du dispositif de découpe du fil coupe-bordures. Après avoir tiré une nouvelle longueur de fil, tenir l'appareil dans sa position de travail avant de le mettre en marche.
- Gardez l'appareil parallèle à la pelouse lors de la mise en marche.
- N'approchez pas la main ou le pied du fil en rotation.
- Porter des lunettes de protection!
- Portez toujours des vêtements adéquats et des chaussures fermées pour tondre.
- Pour transporter la tondeuse jusqu'à l'autre pelouse à tondre, coupez toujours le moteur.
- Gardez le câble d'alimentation à l'écart de la tondeuse.
- Si l'appareil abîme le câble d'alimentation pendant l'utilisation, débranchez immédiatement la fiche mâle de la prise de secteur. Ne touchez jamais le câble tant qu'il n'est pas débranché du secteur.
- Toujours surveiller la tondeuse. Gardez l'appareil dans une bonne place.
- Les parties électriques installées ne doivent pas être enlevées. N'attachez jamais l'interrupteur à la poignée.
- Ne frappez pas la cassette de fil contre le sol ou ne la cognez pas contre un mur. Si malgré toutes vos précautions, la cassette reçoit un solide coup et que vous constatez de fortes vibrations dans la poignée, faites vérifier l'appareil par une des nombreuses stations service WOLF.

### 5. Après l'opération

- Après utilisation, débrancher l'appareil et rechercher toute trace d'endommagement.
- Attention!** Le système de coupe continue à tourner quelques instants après la rupture de courant!
- Toujours attendre l'arrêt complet du système de coupe.
- Avant d'effectuer une réparation, un entretien ou un nettoyage quelconque de l'appareil et avant d'enlever l'écran de protection ou de remplacer la cassette de fil, coupez toujours le moteur et attendez l'arrêt du système de coupe. Retirez la fiche de la prise de courant! N'utilisez que des cassettes de fil d'origine WOLF. Observez les conseil du mode d'emploi.
- Ne pas nettoyer le couteau au jet d'eau ou à haute pression.
- Les réparations doivent être effectuées par une des nombreuses stations service WOLF ou des ateliers agréés.
- Les orifices de ventilation doivent rester propres.
- Remiser l'appareil hors de portée des enfants.



## Utilisation

### Tranches horaires

Observez les dispositions spécifiques de la loi nationale.

### Réglages

Le taille-herbe dispose d'un angle de coupe réglable en quatre différentes positions. Cela vous permet d'atteindre aisément des endroits problématiques et difficiles d'accès dans le jardin. Pour régler la position de travail optimale, veuillez observer les consignes suivantes.

**Attention!** Pendant le travail, la tête de coupe devra être légèrement inclinée vers l'avant.

### Angle de travail et roues

#### • Coupe non guidée

##### Angle de travail 1 (fig. a)

La coupe non guidée convient tout particulièrement pour tailler de grandes surfaces à herbe haute. Pour la coupe non guidée, décrire des demi-cercles avec le taille-herbe en le tenant devant le corps.  
- Régler l'angle de travail (fig. A).

#### • Coupe

##### Angle de travail 2 (aucun fig.)

**Recommandation:** Pour obtenir une coupe nette à hauteur régulière, il faudra utiliser les roues (voir accessoires).

#### • Coupe sous les buissons / en pente

##### Angle de travail 3 (Abb. b)

- Régler l'angle de travail (fig. A)

#### • Fonction taille-bordures (coupe verticale)

##### Angle de travail 4 (Abb. c)

La fonction taille-bordures permet une coupe précise et aisée le long des bordures.

1. Tourner la tête de coupe de 90° (fig. B)

2. Régler l'inclinaison du manche (fig. A)

**Recommandation:** Pour obtenir une coupe nette à hauteur régulière, il faudra utiliser les roues (voir accessoires).

### Manche télescopique (seulement GT 840) et poignée

Le manche télescopique et le manche central permettent d'adapter l'appareil à la taille de l'utilisateur (fig. C / D).

### Pose du câble dans le fixe-câble

Le fixe-câble disposé sur la poignée empêche la déconnexion accidentelle du câble de rallonge (fig. E).

### Mise en marche / Arrêt (fig. F)

### Conseils pour la coupe

- Couper l'herbe haute lentement et en plusieurs passes.
- Si le fil de coupe devient trop court de par l'usure, arrêter l'appareil. Le fil se règle automatiquement sur la bonne longueur.
- A chaque mise en marche et arrêt, le fil avance automatiquement de 6 à 8 mm. La mise en marche et l'arrêt fréquents et sans raison provoquent donc une usure accrue du fil.
- Vous augmenterez la durée de vie de votre taille-herbe, si vous nettoyez les fentes d'aération avant ou après chaque utilisation et que vous enlevez les débris d'herbes de la face inférieure de l'appareil.

**Attention!** Débrancher l'appareil avant toute intervention!

## Entretien

### Changer la bobine de fil

**Attention!** Le dispositif de coupe ne s'arrête pas tout de suite! Débrancher l'appareil avant toute intervention!

1. Presser simultanément les deux crans du couvercle de la bobine et retirer le couvercle (fig. G)
2. Retirer la bobine de fil.
3. Enlever d'éventuelles impuretés.
4. Ne pas enlever les extrémités de fil de la nouvelle bobine de

leurs fentes de fixation pour éviter tout dévidage accidentel (fig. H).

5. Mettre la bobine de fil en place dans le carter (fig. J)

**Attention!** Les boutons de la bobine de fil doivent être orientés vers le couvercle!

6. Poser le couvercle sur le logement de la bobine de fil de sorte que vous sentiez que les deux crans s'enclenchent.

Avant la mise en marche: Tenir le taille-herbe parallèlement au sol sinon risque de blessure.

## Comment remédier aux pannes

Dysfonctionnements	Causes possible	Réparation
L'avancement automatique du fil ne fonctionne pas	• Bobine de fil vide.	Voir l'change de la cassette de fil.
	• Réglage incorrecte avec bouton bloqué et bobine de fil sale.	Nettoyer les pièces sales avec une brosse.
	• Le fil tranchant est arraché ou grippé dans la boîte du fil. • Le fil tranchant a collé sur la bobine.	Prendre la bobine de fil. Dérouler à nouveau un fil en tirant légèrement et remettre la bobine.
	• Le fil tranchant est soudé sur la bobine.	Enlever la partie du fil soudée. Dérouler à nouveau un fil en tirant légèrement et remettre la bobine.

**Attention: pour toutes les autres pannes adressez-vous S. V. Pl. à notre service-client réparation.**

## Données techniques

Droit de modifications techniques réservés.

- 1) Mesurage du bruit au niveau de l'oreille de l'opérateur selon EN 786.  
 2) Mesurage des vibrations au guidon tenu par un opérateur selon EN 1033, EN 786.  
 L'accélération pondérée normale est de:

	1)	2)	Puissance	Largeur de coupe	Fil section	Fil Longueur	Poids
GT 840 7130 ...	80 Lp dB (A)	$a_{hw} = 5,8 \text{ m/s}^2$	400 W	ø 230 mm	ø 1,6 mm	15 m	1,9 kg
GT 835 7130 ...	80 Lp dB (A)	$a_{hw} = 5,8 \text{ m/s}^2$	350 W	ø 230 mm	ø 1,6 mm	15 m	2,5 kg (inclus câble)

## Accessoires



7130 085 (GT-F7)	7136 086 (GT-R) seulement GT 840	7136 102
------------------	-------------------------------------	----------

Fourni(e) par le revendeur spécialisé

## Conditions de la garantie

**La carte de garantie remplie par les vendeurs ou le justificatif d'achat doivent être conservés avec soin.**

La société Wolf-Garten fournit une garantie selon l'état actuel de la technique et l'objectif d'utilisation / le domaine d'application pour une durée de 24 mois à partir de la date d'achat. Les droits légaux du consommateur final ne sont pas entravés par les directives suivantes en matière de garantie.

**Conditions préalables à l'application de la garantie de 24 mois:**

- Utilisation de l'appareil exclusivement à usage privé.

**Dans le secteur professionnel ou pour les sociétés de location, la garantie est de 12 mois.**

- Manipulation réglementaire et respect de toutes les consignes figurant dans le mode d'emploi, qui fait partie de nos conditions de garantie.  
 - Respect de la périodicité prescrite pour la maintenance.

- Pas de modification arbitraire de la construction.  
 - Montage de pièces détachées / accessoires WOLF originaux.  
 - Présentation de la carte de garantie remplie et/ou de la preuve d'achat.  
 La garantie ne s'applique pas à l'usure normale des dents ni aux pièces de fixation de ces dents telles que les disques de friction, les courroies trapézoïdales / dentées, les roues/pneus, le(s) filtre(s) à air, les bougies /cosses d'allumage. En cas de réparation arbitraire, tout droit à la garantie est automatiquement supprimé. Les défauts et les imperfections dont les causes sont attribuées à un défaut de matériau ou de fabrication sont réparés exclusivement par nos ateliers partenaires (le vendeur a droit aux améliorations) situés près de chez vous ou le fabricant s'il est plus proche. Les droits dépassant les limites de la garantie sont exclus. Un droit à une livraison compensatrice n'existe pas. Les dommages éventuels survenus pendant le transport ne doivent pas être communiqués à notre société mais au transporteur concerné pour conserver les droits à indemnité envers cette entreprise.

**Les prestations de garantie seront exécutées par nos ateliers agréés ou chez:**

**B** Graham NV-SA  
 Zoning Industriel 21  
 1440 Wauthier-Braine  
 Tel.: ++ 32 (2) - 3 67 16 11  
 Fax: ++ 32 (2) - 3 67 16 12  
 E-mail: com@graham.be

**CH** WOLF-Geräte Vertriebs AG  
 Nordringstraße 16  
 4702 Oensingen  
 Tel.: ++ 41 (62) - 3 88 04 50  
 Fax: ++ 41 (62) - 3 88 04 60

**L** Gilberts-à-r-I. & Cie  
 Industriezone, Z.A.R.E.  
 4385 Ehlerange/Esch  
 Tel.: ++ 35 / 2 40 17 01 - 1  
 Fax: ++ 35 / 2 40 17 09

## Indicazioni di sicurezza

**Attenzione! Quando si usa la macchina osservare assolutamente le norme di sicurezza.**

**Per la Vostra sicurezza e quella di altri si prega leggere le presenti istruzioni, prima di utilizzare la macchina. Si prega di conservare in un posto sicuro queste istruzioni per un uso futuro.**

**Leggere attentamente le istruzioni per l'uso e familiarizzare con gli elementi di comando e con il corretto utilizzo dell'apparecchio. L'utente è responsabile degli incidenti causati ad altre persone o alla loro proprietà. Osservare le indicazioni, le spiegazioni e le prescrizioni.**

### Legenda simboli



**Attenzione!**  
Leggere attentamente le istruzioni d'uso prima della messa in funzione!

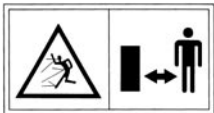

Tenere lontano i non addetti ai lavori dalla zona di pericolo!

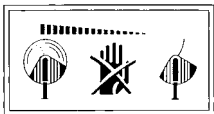

L'utensile continua a funzionare!



Proteggere gli occhi!



Non esporre alla pioggia!

### Per il taglio verticale:

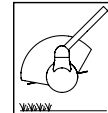

Tenere lo schermo di protezione in basso durante la marcia.

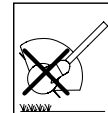

Non tenere lo schermo di protezione in alto.

### 1. Avvertenze generali

- Questa rotofalce è stata progettata per la manutenzione di bordure, nonché di superfici erbose e piccoli prati. Questa rotofalce non va usata per impianti pubblici, parchi, centri sportivi, vicino a strade ecc. nonché in agricoltura o in silvicoltura.
- Per salvaguardare l'incolumità fisica dell'utente, la rotofalce non deve essere utilizzata:
  - per spuntare siepi, cespugli e macchie;
  - per tagliare fiori;
  - per sminuzzare prodotti destinati alla produzione di compost
- Per ragioni di sicurezza, la rotofalce non deve essere utilizzata da ragazzi di età inferiore a 16 anni, nonché da persone che non ne conoscono il funzionamento.
- Interrompere la macchina se nelle vicinanze si trovano persone, soprattutto bambini o animali domestici.
- L'apparecchio non può essere messo in funzione se persone (in particolare bambini) o animali si trovano nelle sue immediate vicinanze; sarete responsabili per i danni eventualmente provocati.
- Utilizzare la macchina solo durante il giorno oppure se vi è una buona illuminazione artificiale.
- Usare la rotofalce soltanto quando il tempo è asciutto e non lasciarla esposta.
- Non installare mai elementi di taglio in metallo.

### 2. Prima dell'utilizzo

- Ripulire l'erba da corpi estranei quali rametti, pietre, pezzi di ferro ecc. Fare attenzione ai corpi estranei anche durante la tosatura.
- Il cavo dell'alimentazione installato sull'esterno dell'apparecchio e la prolunga devono essere controllati regolarmente in relazione a eventuali danni ed allo stato di invecchiamento. Utilizzarli solo se sono in perfette condizioni.
- Non utilizzare mai l'apparecchio se vi sono dispositivi di sicurezza o coperture danneggiate.
- Per ragioni di sicurezza devono essere utilizzati soltanto ricambi originali o approvati dal produttore. Nella sostituzione, rispettare le istruzioni per l'installazione!
- Spegner l'attrezzo e **staccare la spina** prima di regolare o pulire l'attrezzo o di controllare se il cavo di collegamento sia attorcigliato o danneggiato.
- Prima della messa in funzione e in seguito ad urto, eseguire un controllo accurato della macchina per verificare l'eventuale presenza di usura o danni, e fare eseguire i lavori di riparazione necessari.

### 3. Cavo

- Lavorare con cavi di sicurezza. Per il collegamento si devono usare solo cavi non più leggeri dei cavi flessibili in gomma HO 7 RN-F secondo la norma DIN con un diametro minimo di 3 x 1,5 mm<sup>2</sup>.
- Essi devono essere protetti dagli spruzzi d'acqua.
- Utilizzare un dispositivo di sicurezza per correnti di guasto (RCD) con una corrente di guasto di non oltre 30 mA.
- Fissare il cavo di collegamento allo sgravio di tiraggio. Non sfregare oggetti appuntiti o taglienti agli spigoli. Non schiacciare il cavo attraverso fessure della porta o spalti delle finestre. I dispositivi di commutazione non devono essere rimossi o superati (ad es. Attaccando la leva di comando al manico di guida).

### 4. Durante l'utilizzo

- Tenere sempre mani e piedi a una certa distanza dal dispositivo di taglio, in modo particolare quando si avvia il motore.
- Fare attenzione a evitare lesioni ad ogni dispositivo che serve alla lunghezza del filo per tagliare. Dopo l'estrazione di un nuovo filo, mantenere sempre la macchina nella normale posizione di lavoro prima di metterla in funzione.
- La rotofalce, quando viene avviata, deve essere tenuta parallela al prato, per evitare incidenti.
- La distanza di sicurezza dal filo rotante deve essere rispettata anche durante l'utilizzo. Non mettere le mani nel filo rotante.
- Mettere gli occhiali di protezione!
- Indossare sempre abiti indicati per il lavoro; non capi molto larghi ecc., che possono restare impigliati nel meccanismo di taglio. Calzature resistenti! Proteggere anche le gambe (ad esempio pantaloni lunghi).
- Durante il trasporto fino ai singoli punti di utilizzo, è necessario spegnere il motore.
- Fare particolare attenzione quando si cammina all'indietro: c'è il pericolo d'inciampare!
- Tenere il cavo di alimentazione lontano dal meccanismo di taglio.
- Se il cavo elettrico viene danneggiato durante l'uso, staccare immediatamente la spina dalla presa di corrente. Non toccare il cavo prima di aver tolto la spina.
- Nelle pause tra i vari utilizzi non lasciare incustodita la rotofalce! Si raccomanda di tenerla in un luogo sicuro.
- I dispositivi di attivazione installati sull'apparecchio non devono essere rimossi o bypassati, ad esempio legando al manico l'interruttore con richiamo.
- Non sbattere la scatola del filo contro il terreno e non farla picchiare contro gli spigoli dei muri. Se la scatola ha ricevuto un colpo forte, si deve fare attenzione ad una più intensa vibrazione del manico. Se così è, l'apparecchio deve essere fatto controllare da un'officina autorizzata dal servizio assistenza.

### 5. Dopo l'utilizzo

- Dopo l'utilizzo sfilare la spina elettrica e controllare se la macchina ha subito dei danni.
- Al momento di riporlo fare: **Attenzione!** Il meccanismo di taglio continua a funzionare per un certo lasso di tempo!
- Attendere sempre che il meccanismo di taglio si fermi.
- Le operazioni di manutenzione e pulizia dell'apparecchio, nonché la rimozione dei dispositivi di protezione ed ancora la sostituzione della cassetta del filo devono essere eseguite soltanto a motore spento ed a meccanismo di taglio disattivato, nonché a presa staccata dall'alimentazione di rete. Utilizzare sempre solo cassette filo originali WOLF, rispettando le istruzioni d'uso.
- Il meccanismo di taglio a filo non deve essere pulito sotto l'acqua corrente ed in particolare non a forte pressione.
- Le riparazioni dell'apparecchio devono essere eseguite soltanto dai centri assistenza WOLF oppure da officine autorizzate.
- Verificare che le aperture dell'aria siano perfettamente pulite.

## Messa in opera

### Tempo d'esercizio

Si prega di osservare le prescrizioni vigenti nei singoli stati.

### Regolazioni

Il tagliaerba dispone di un angolo di lavoro regolabile a 4 posizioni. Si possono così raggiungere comodamente nel giardino i punti problematici e difficilmente accessibili.

Per regolare la posizione di lavoro ottimale, dovrete osservare le seguenti istruzioni.

**Attenzione!** Durante il lavoro, il meccanismo di taglio dovrebbe essere inclinato leggermente in avanti.

### Angolo di lavoro e ruote

#### • Taglio libero

##### Angolo di lavoro 1 (fig. a)

Il taglio libero è particolarmente adatto a tagliare grandi superfici ricoperte da erba fitta. Durante il taglio libero, il tagliaerba dovrebbe oscillare in modo semicircolare davanti al corpo.

- Regolare l'angolo di lavoro (fig. A).

#### • Taglio

##### Angolo di lavoro 2 (nessun fig.)

**Raccomandazione:** Per ottenere un taglio preciso e con altezza uniforme, si dovrebbero impiegare le ruote (vedi accessori).

#### • Taglio sotto arbusti / su pendii

##### Angolo di lavoro 3 (fig. b)

- Regolare l'angolo di lavoro (fig. A)

#### • Funzione bordi (taglio verticale)

##### Angolo di lavoro 4 (fig. c)

La funzione bordi rende possibile un taglio preciso e comodo lungo il bordo del prato.

1. Ruotare il meccanismo di taglio a 90° (fig. B)

2. Regolare l'inclinazione del manico (fig. A)

**Raccomandazione:** Per ottenere un taglio preciso e con altezza uniforme, si dovrebbero impiegare le ruote (vedi accessori).

### Manico telescopico (solamente GT 840) e impugnatura

Mediante manico telescopico e impugnatura centrale si adatta l'apparecchio alla grandezza del corpo (fig. C / D).

### Guidare il cavo nello scarico della trazione

Lo scarico della trazione nella impugnatura di guida impedisce un allentamento involontario del cavo della prolunga (fig. E).

### Inserimento/Disinserimento (fig. F)

#### Consigli per tagliare

- Tagliare lentamente e gradualmente l'erba più alta.
- Se a causa dell'usura il filo di taglio si accorcia, disinserire semplicemente l'apparecchio. Il filo si regola poi automaticamente.
- Durante l'inserimento e il disinserimento il filo si regola automaticamente a 6-8 mm. Un inserimento e disinserimento frequente senza motivazioni comporta una maggiore usura del filo.
- Aumentate la durata del Vostro tagliaerba, quando – prima o dopo ogni taglio – pulite le fessure di ventilazione e eliminate dal lato inferiore dell'apparecchio l'erba residua.

**Attenzione!** Prima di intraprendere qualsiasi lavoro staccare la spina della rete sull'apparecchio!

## Manutenzione

### Sostituire la cassetta del filo

**Attenzione!** L'utensile di taglio continua a funzionare! Prima di tutti i lavori estrarre la spina della rete sull'apparecchio!

1. Premere contemporaneamente i coperchi delle bobine sulle due serrature a scatto ed estrarre (fig. G)
2. Togliere la bobina del filo
3. Eliminare eventuali insudiciamenti
4. Per evitare uno svolgimento involontario della bobina,

non estrarre dalle fessure le estremità del filo della nuova cassetta prima dell'introduzione (fig. H)

5. Introdurre la bobina del filo nella scatola (fig. J)

**Attenzione!** I nodi della bobina del filo devono essere in direzione del coperchio!

6. Collocare i coperchi delle bobine sull'attacco delle bobine del filo, in modo da sentire le due serrature a scatto.

Prima dell'inserimento: mantenere il tagliaerba parallelo al terreno, dato che altrimenti esiste il pericolo di ferirsi.

## Interventi di riparazione

Problema	Possibile causa	Rimedio
Non funziona il sistema di rispunta del filo da taglio.	• Rocchetto vuto.	Vedi sostituzione cassetta filo di taglio.
	• Sporczia negli ingranaggi di regolazione oppure bottone di scatto e rocchetto di avvolgimento sporchi.	Ripulire la sporczia con spazzola.
	• Filo di taglio strappato e cassetta rientrata. • Filo inceppato sulla bobina.	Togliere la bobina, tira re eventualmente il filo leggermente avvolgendolo e rientrare la bobina.
	• Filo attaccato saldamente sulla bobina.	Staccare il filo eventualmente avvolgendolo tirato leggermente e rientrare la bobina.
<b>Preghiamo di far eliminare tutti gli altri disturbi dal servizio assistenza.</b>		



## Dati tecnici

Ci riserviamo pertanto eventuali modifiche tecniche dovute all'ulteriore sviluppo dei nostri prodotti.

- 1) Mesurage du bruit au niveau de l'oreille de l'opérateur selon EN 786.
  - 2) Mesurage des vibrations au guidon tenu par un opérateur selon EN 1033, EN 786.
- L'accélération pondérée normale est de:

	1)	2)	Potenza	Larghezza di taglio	Filo Diametro	Filo lungo	Peso
GT 840 7130 ...	80 Lp dB (A)	$a_{hw} = 5,8 \text{ m/s}^2$	400 W	ø 230 mm	ø 1,6 mm	15 m	1,9 kg
GT 835 7130 ...	80 Lp dB (A)	$a_{hw} = 5,8 \text{ m/s}^2$	350 W	ø 230 mm	ø 1,6 mm	15 m	2,5 kg (incluso cavo)

## Accessori



7130 085 (GT-F7)	7136 086 (GT-R) solamente GT 840	7136 102
------------------	-------------------------------------	----------

Fornitura attraverso il Vostro Rivenditore

## Condizioni di garanzia

**Custodite con cura il certificato di garanzia compilato dal venditore oppure il documento d'acquisto.**

Per la durata di 24 mesi a partire dalla data d'acquisto, la Ditta Wolf-Garten presta garanzia in conformità al rispettivo stato della tecnica e allo scopo/campo d'applicazione. I diritti legali del consumatore finale non vengono compromessi mediante i criteri di garanzia di seguito elencati.

**Premesse per il diritto alla garanzia di 24 mesi:**

- Impiego dell'apparecchio esclusivamente per uso privato.

**Nel campo industriale oppure negli esercizi di noleggio, la garanzia viene ridotta a 12 mesi.**

- Uso conforme allo scopo e rispetto di tutte le avvertenze delle istruzioni sull'uso che formano parte integrante delle nostre condizioni di garanzia.

- Rispetto degli intervalli di manutenzione prescritti.

- Nessuna variazione della costruzione su propria iniziativa.

- Montaggio delle parti di ricambio originali/accessori della WOLF.

- Presentazione del documento di garanzia compilato e/o del certificato d'acquisto.

La garanzia non si estende alla normale usura delle lame, alle parti di fissaggio delle lame come ruote di frizione, cinghie trapezoidali e cinghie dentate, ruote portanti/pneumatici, filtri dell'aria, candele d'accensione e cappucci per candele. In caso di riparazioni effettuate in proprio, si estingue automaticamente ogni diritto di garanzia. I difetti e le carenze che si dovessero presentare le cui cause sono riconducibili a difetti di materiale o di produzione, vengono rimossi esclusivamente dalle nostre officine autorizzate (il venditore ha il diritto alla riparazione) oppure dal produttore stesso, se egli fosse più vicino alla Vostra sede. Sono escluse rivendicazioni non rientranti nella prestazione di garanzia. Non è ammessa una rivendicazione per la fornitura di parti di ricambio. Eventuali danni dovuti al trasporto non devono essere segnalati a noi, ma alla ditta competente per il trasporto, poichè in caso contrario i diritti all'indennizzo da parte di queste imprese decadono.

**Le prestazioni in garanzia vengono rese dalle nostre officine autorizzate contrattualmente o nel caso di:**

**I** WOLF Italia S.r.l.  
Via G. Galilei 5  
20060 Ornago (Mi)  
Tel.: ++ 39 (0 39) - 62 86 41  
Fax: ++ 39 (0 39) - 6 01 02 57  
E-mail: info@it.WOLF-Garten.com

**CH** WOLF-Geräte Vertriebs AG  
Nordringstraße 16  
4702 Oensingen  
Tel.: ++ 41 (62) - 3 88 04 50  
Fax: ++ 41 (62) - 3 88 04 60

# Veiligheidsvoorschriften

**Attentie! Bij het gebruik van de machine moeten de veiligheidsvoorschriften in acht genomen worden.**

Lees a.u.b. om wille van uw eigen veiligheid en de veiligheid van anderen deze voorschriften zorgvuldig, voordat u de machine gaat gebruiken. Bewaar de voorschriften op een veilige plek om ze later te kunnen gebruiken.

Lees het instructieboekje aandachtig door en stelt u zich op de hoogte van de bedieningsorganen en het correcte gebruik van het apparaat. De gebruiker is aansprakelijk voor ongevallen met andere personen en voor schade aan hun eigendommen. Neem de aanwijzingen, voorschriften en de verklarende teksten in acht.

## Betekenis van de symbolen



**Attentie!**  
A.u.b. voor het eerste gebruik de gebruiksaanwijzing lezen!

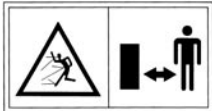

Derden uit de gevarenszone weren!



Werktuig reageert vertraagd!



Oogbescherming dragen!



Niet aan regen blootstellen!

## Bij loodrecht snijden:

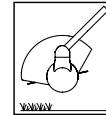

Veiligheidsscherm in loodrichting naar beneden richten.



Veiligheidsscherm niet naar boven richten.

## 1. Algemene aanbevelingen

- Algemene aanbevelingen voor graskanten, zoals kleinere graskanten en gazons uit de particuliere sector. De draadmaaier is niet bestemd voor gebruik in parken, sportvelden en in de landbouw.
- Om verwondingen te voorkomen mag de draadmaaier niet worden gebruikt:
  - voor het maaien van struiken en hagen
  - voor het maaien van bloemen
  - voor het verkrumelen van compost.
- Om veiligheidsredenen mogen kinderen onder de 16 jaar en personen die niet met het apparaat bekend zijn, de draadmaaier niet gebruiken.
- Onderbreek het werken met de machine, wanneer personen, vooral kinderen of huisdieren in de buurt zijn.
- Er mag niet met het apparaat gewerkt worden als er andere mensen (vooral kinderen) of dieren in de buurt zijn. U bent voor eventuele verwondingen verantwoordelijk.
- Gebruik de machine alleen bij daglicht of bij een goede kunstmatige verlichting.
- De draadmaaier alleen bij droog weer gebruiken en niet in de regen laten liggen.
- Monteer nooit metalen snij-elementen.

## 2. Voor gebruik

- Verwijder takken en andere objecten uit het gazon. Let tijdens het gebruik op onregelmatigheden.
- De verlengkabel dient regelmatig op beschadigingen en slijtage gecontroleerd te worden. Alleen dan gebruiken als de verlengkabel voor 100 % in orde is.
- Het apparaat niet gebruiken als de beschermkap of andere onderdelen zwaar beschadigd zijn.
- Om veiligheidsredenen mogen alleen originele onderdelen van de fabrikant gebruikt worden. Let bij het vervangen van de onderdelen op de aanwijzingen.
- Voor het instellen of schoonmaken van het apparaat of voor controleren of de aansluitkabel kapot is, het apparaat uitzetten **en de stekker eruit halen**.
- Voor het inschakelen van de machine en na botsingen, controleert u de machine op zichtbare slijtage of beschadigingen en laat u noodzakelijke reparaties uitvoeren.

## 3. Kabels

- Werk met veiligheidskabels. Voor de aansluiting mogen alleen kabels worden gebruikt die niet lichter zijn dan de rubberkabels HO 7 RN-F meteen minimum diameter van  $3 \times 1,5 \text{ mm}^2$ .
- Ze moeten beveiligd zijn tegen opspattend water.
- Gebruik een aardlekbeveiliging (RCD) met een lekstroom van maximaal 30 mA.

- Bevestig de aansluitkabel aan de kabelontlasting. Laat de kabel niet tegen randen, puntige of scherpe voorwerpen aan schuren. Klem de kabel niet tussen deuropeningen of raamkieren. Schakelvoorzieningen mogen niet worden verwijderd of overbrugd (bijv. schakelhefboom verbinden met de duwstang).

## 4. Bij gebruik.

- Houdt altijd uw handen en voeten van de snijvoorziening weg, vooral wanneer u de motor inschakelt.
- Vermijd enig letsel aan elke voorziening, die dient voor het afsnijden van de draadlengte. Na het uittrekken van een nieuwe draad houdt u de machine altijd in de normale werkpositie, voordat deze wordt ingeschakeld.
- De draadmaaier bij gebruik parallel aan het gazon houden om verwondingsgevaar te voorkomen.
- Altijd een veilige afstand van de draaiende draad innemen.
- Ogen beschermen!
- Draag geschikte kleding; geen kleding die gemakkelijk beschadigd kan worden. Draag stevige schoenen en bescherm uw benen door het dragen van een lange broek.
- Bij het lopen van de ene naar de andere werkplek dient de motor uitgeschakeld te zijn.
- Wees vooral voorzichtig bij achteruitlopen.
- Houdt de verlengkabel uit de buurt van de maaikap.
- Als de aansluitkabel gedurende het gebruik wordt beschadigd, moet deze onmiddellijk van het net worden gescheiden. Kabel niet aanraken voordat deze van het gescheiden is.
- Het apparaat bij rustpauzes niet onbeheerd laten liggen. Berg het veilig op.
- De in het apparaat geïnstalleerde schakelaars mogen niet verwijderd worden of door middel van omleidingen uitgeschakeld worden.
- De draadcassette niet tegen de bodem of de muur laten stoten. Als de draadcassette eenmaal is beschadigd, dan voelt u dit aan vibratie in de handgreep. Wanneer dit het geval is, dan dient de draadmaaier gecontroleerd te worden.

## 5. Na het gebruik.

- Verwijder na het gebruik de voedingsstekker en controleer de machine op beschadigingen.
- Let op bij het uitschakelen, want de motor loopt nog even door.
- Wachten tot de motor stilstaat.
- Het onderhoud en het reinigen van het apparaat mag alleen met een stilstaande motor gebeuren en indien het apparaat niet meer op de elektriciteit is geschakeld. Let op, alleen originele WOLF draadcassettes gebruiken. Montage-aanwijzingen opvolgen.
- De draadmaaier mag niet met stromend water en vooral niet onder hoge druk gereinigd worden.
- Reparaties mogen alleen door de WOLF officiële werkplaatsen worden uitgevoerd.
- Let erop, dat luchtopeningen niet zijn verstopt.
- Berg de machine niet op binnen handbereik van kinderen.

## Gebruik

### Gebruikstijden

Gelieve de specifieke nationale verordeningen in acht te nemen.

### Instellingen

De gazontrimmer beschikt over een viervoudig verstelbare werkhoek. Daardoor kunt problematische en moeilijk toegankelijke plaatsen in de tuin gemakkelijk bereiken.

Om de optimale werkpositie in te stellen, moet u a.u.b. de volgende aanwijzingen in acht nemen.

**Attentie!** Tijdens de werkzaamheden moet de snijkop licht naar voren zijn gebogen.

### Werkhoek en wielen

#### • Vrij snijden

##### Werkhoek 1 (afb. a)

Het vrije snijden is vooral geschikt om grote hoog begroeide oppervlakken te trimmen. Bij het vrije snijden moet men de gazontrimmer in een halve kring voor het lichaam heen en weer bewegen.

- Werkhoek instellen (afb. A).

#### • Snijden

##### Werkhoek 2 (geen afb.)

**Tip:** Om een gelijkmatig hoge en correcte snijhoogte te verkrijgen moet u gebruik maken van de wielen (zie toebehoren).

#### • Snijden onder struiken / bij hellende vlakken

##### Werkhoek 3 (afb. b)

- Werkhoek instellen (afb. A)

#### • Edge-functie (loodrecht snijden)

##### Werkhoek 4 (afb. c)

De edge-functie maakt het mogelijk om de randen van het gazon exact en gemakkelijk te trimmen.

1. Snijkop 90° draaien (afb. B)

2. Stand van de steel instellen (afb. A)

**Tip:** Om een gelijkmatig hoge en correcte snijhoogte te verkrijgen moet u gebruik maken van de wielen (zie toebehoren).

### Telescoopsteel (slechts GT 840) en handgreep

Door middel van een telescoopsteel en de middelste handgreep kunt u het toestel aan uw eigen lichaamsgrootte aanpassen (afb. C / D).

### Kabel naar de trekontlasting leiden

De trekontlasting in de geleidingsgreep voorkomt dat de verlengkabel los raakt (afb. E).

### In-/uitschakelen (afb. F)

#### Tips voor het trimmen

- Hoog gras langzaam en trapsgewijs snijden.
- Als de snijdraad door slijtage te kort wordt, het toestel gewoon uitschakelen. De draad verstelt zich dan automatisch op de juiste lengte bij.
- Bij elk in- en uitschakelen stelt de draad zich automatisch 6-8 mm bij. Veelvuldig in- en uitschakelen zonder reden heeft daardoor een verhoogde slijtage van de draad tot gevolg.
- U kunt de levensduur van uw trimmer verlengen door vóór of na elk trimmen de ventilatiesleuven te reinigen en de grasresten aan de onderkant van het toestel te verwijderen. **Attentie!** Vóór alle werkzaamheden aan het toestel de stekker uittrekken!

## De verzorging

### Draadspoel vervangen

**Attentie!** Snijgereedschap staat niet meteen stil! Vóór alle werkzaamheden aan het toestel de stekker uittrekken!

1. Spoeldeksel aan beide kliksloten tegelijkertijd indrukken en verwijderen (afb. G)
2. Draadspoel verwijderen
3. Eventuele vuilresten verwijderen
4. Om te vermijden, dat de spoeldraad per ongeluk afspoelt,

de draadeinden van de nieuwe spoel - vóór het inleggen niet uit de bevestigingsleuven nemen (afb. H)

5. Draadspoel in de behuizing leggen (afb. J)

**Attentie!** De noppen van de draadspoel moeten naar de deksel wijzen!

6. Spoeldeksel zodanig op de draadopname-inrichting plaatsen, dat beide kliksloten voelbaar vast klikken.

Vóór het inschakelen: Gazontrimmer parallel met de bodem houden, omdat anders gevaar voor lichamelijk letsel bestaat.

## Opheffen van storingen

Probleem	Mogelijke oorzaak	Opheffen door
Automatische draadverlenging functioneert niet.	• Spoel leeg.	Zie verwisselen van de draadcassette
	• Verstelmecanisme en doorvoerknop is verstopt.	Delen met de borstel van vuil reinigen.
	• Draad is afgebroken en in de cassette teruggetrokken. • Draad heeft zichzelf om de spoel vastgeklemd.	Draadcassette verwijderen en vervolgens de draad geleidelijk opwinden en vervolgens cassette weer monteren.
	• Draad is om de spoel gesmolten.	Gesmolten draad verwijderen en vervolgens de draad weer geleidelijk opwinden en de cassette weer monteren.

**Opgelet!** Bij alle overige storingen dient het apparaat bij een WOLF werkplaats aangeboden te worden.

## Technische gegevens

Veranderingen an technische aanpassingen voorbehouden.

1) Lawaaimeting aan het oor van de bedienende persoon wird uitgevoerd overeenkomstig EN 786.

2) Trillingen gemeten aan de duwstang, met bedienende persoon, conform EN 1033, EN 786.

De gemiddelde gewogen versnelling is:

	1)	2)	Vermogen	Maaicirkel	Draad Doorsnede	Draad Lengte	Gewicht
GT 840 7130 ...	80 Lp dB (A)	$a_{hw} = 5,8 \text{ m/s}^2$	400 W	ø 230 mm	ø 1,6 mm	15 m	1,9 kg
GT 835 7130 ...	80 Lp dB (A)	$a_{hw} = 5,8 \text{ m/s}^2$	350 W	ø 230 mm	ø 1,6 mm	15 m	2,5 kg (inclus Kabel)

## Toebehoren



7130 085 (GT-F7)	7136 086 (GT-R) alleen GT 840	7136 102
------------------	----------------------------------	----------

Levering via uw dealer

## Garantievoorwaarden

**Gelieve de door de verkoper ingevulde garantietaart en het aankoopbewijs zorgvuldig te bewaren.**

Gedurende een periode van 24 maanden, te rekenen vanaf de aankoopdatum, verstrekt de firma WOLF-Garten een garantie, die met de respectievelijke stand van de techniek en met het gebruiksdoeleinde/toepassingsgebied overeenstemt. Aan de wettelijke rechten van de eindverbruiker doen de hierna volgende garantierichtlijnen geen afbreuk.

**Vereiste voorwaarden voor de garantieclaim gedurende 24 maanden:**

- Gebruik van het toestel uitsluitend voor privé-doeleinden.

**Voor industrieel gebruik of verhuur wordt de garantie tot 12 maanden beperkt.**

- Deskundige behandeling en inachtneming van alle instructies in de gebruiksaanwijzing, die een bestanddeel van onze garantievoorwaarden vormt.

- Inachtneming van de voorgeschreven tussentijden voor het onderhoud.

- Geen eigenmachtige wijziging van de constructie.

- Inbouw van originele WOLF reserveonderdelen/toebehoren.

- Voorlegging van de ingevulde garantietaart en/of van het aankoopbewijs.

De garantie is niet van toepassing voor de normale slijtage van messen, mesbevestigende onderdelen zoals frictieschijven, V-riemen, tandriemen, loopwielen/banden, luchtfilters, ontstekingskaarsen en bougiestekkers. In geval van een eigenmachtige herstelling komt iedere garantieclaim automatisch te vervallen. Fouten en gebreken, die zich voordoen en waarvan de oorzaken aan materiaal- of fabricagefouten te wijten zijn, worden uitsluitend door onze contractueel gebonden ateliers (de verkoper heeft het recht op retouche) in uw buurt of, indien deze dichterbij gesitueerd is, door de fabrikant verholpen. Buiten de verstrekte garantie ressorterende claims zijn uitgesloten. Een aanspraak op levering van reserveonderdelen bestaat niet. Eventueel door het transport veroorzaakte beschadigingen dienen niet aan onze firma, doch aan de bevoegde, met het transport belaste firma te worden gerapporteerd. In het andere geval gaan de schadeclaims ten opzichte van dergelijke bedrijven immers verloren.

**Werkzaamheden die onder de garantie vallen, worden uitgevoerd door onze geautoriseerde werkplaatsen of bij:**

**NL** WOLF-Garten Nederland  
Graafsebaan 109  
5248 JT Rosmalen  
Tel.: ++ 31 (73) 5 23 58 50  
Fax: ++ 31 (73) 5 21 76 14  
E-mail: info@nl.WOLF-Garten.com

**B** Graham NV-SA  
Zoning Industriel21  
1440 Wauthier-Braine  
Tel.: ++ 32 (2) - 3 67 16 11  
Fax: ++ 32 (2) - 3 67 16 12  
E-mail: com@graham.be

**L** Gilberts-à-r-l. & Cie  
Industriezone, Z.A.R.E.  
4385 Ehlerange/Esch  
Tel.: ++ 35 / 2 40 17 01 - 1  
Fax: ++ 35 / 2 40 17 09



# Sikkerhedshenvisninger

Giv agt! Overhold sikkerhedshenvisningerne, når maskinen bruges.

Læs for din egen og for andres sikkerheds skyld disse henvisninger, inden du bruger maskinen. Opbevar henvisningerne sikkert til senere brug.

Læs denne brugsanvisning omhyggeligt og gør dig fortrolig med redskabets betjeningslementer og den rigtige brug. Brugeren er ansvarlig, hvis der sker uheld med andre personer eller deres ejendom. Vær opmærksom på betjeningsvejledningens henvisninger, forklaringer og forskrifter.

## Symbolernes betydning



**Advarsel!**  
Læs brugsanvisningen, inden du tager maskinen i brug!

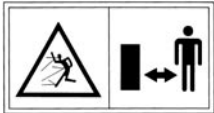

Hold andre personer væk fra fareområdet!

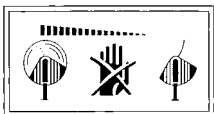

Værktøjet har efterløb!



Bær sikkerhedsbriller!



Må ikke udsættes for regn!

## Ved lodret snit:

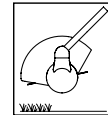

Hold sikkerhedsskærm nedad i gåretning.

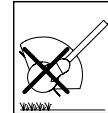

Sikkerhedsskærmen må ikke holdes opad.

## 1. Almindelige henvisninger

- Denne græstrimmer bør kun bruges til pleje af græskanter samt mindre græs- og plænearealer i private husstande. Denne græstrimmer bør ikke anvendes i offentlige anlæg, parker, sportsanlæg, i vejrabatter osv. samt i land- og skovbrug.
- På grund af fare for legemsbeskadigelse bør græstrimmeren ikke bruges på følgende steder:
  - trimming af buske, hække og stakitter,
  - afskæring af blomster,
  - fin-delning til brug ved kompost
- Af sikkerhedsgrunde må unge under 16 år samt personer, der ikke er fortrolige med trimmeren, ikke bruge denne græstrimmer.
- Afbryd brugen af maskinen, hvis personer, frem for alt børn og husdyr, er i nærheden.
- Trimmeren må ikke tages i brug, hvis der er personer (især børn) eller dyr i umiddelbar nærhed; brugeren er ansvarlig for eventuel tilskadekomst.
- Brug kun græstrimmeren i tørt vejr og lad den ikke ligge ude i regnvejr.
- Brug kun maskinen ved dagslys eller ved god kunstig belysning.
- Monter aldrig metalliske skæreelementer.

## 2. Før ibrugtagning

- Plænen skal rengøres for fremmedlegemer som f. eks. grene, sten, tråd osv. Vær også opmærksom på eventuelle fremmedlegemer, mens græstrimmeren er i brug.
- Det udvendige tilslutningskabel og forlængerkablet skal regelmæssigt efterses for eventuel beskadigelse og ælde (kabelbrud). Sørg altid for, at kablerne er i orden.
- Brug aldrig trimmeren med beskadigede beskyttelsesdele og afdækninger.
- Af sikkerhedsgrunde må der kun bruges originale reservedele. Ved eventuelle udskiftninger af reservedele skal monteringsvejledningen følges nøje.
- Før justering eller rengøring af redskabet, eller før undersøgelse af, om tilslutningskablet er krøllet eller beskadiget, skal klipperen afbrydes og netstikket fjernes.
- Inden maskinen tages i brug og efter en kollision, bør De kontrollere maskinen for tegn på slitage eller beskadigelse og lade de nødvendige reparationer udføre.

## 3. Kabler

- Brug altid kun sikkerhedskabler. Som tilslutningskabel må der kun bruges kabler, som ikke er lettere end gummikabler HO 7 RN-F iht. DIN/VDE 0282, og som har et mindste tværsnit på 3 x 1,5 mm<sup>2</sup>. Den maksimale længde må ikke overstige 25 m.
- Stik og koblinger skal være beskyttet mod vandspøjt.
- Brug et fejlstrømsrelæ (RCD) med en fejlstrøm på ikke over 30 mA.
- Fastgør tilslutningskablet til trækafastningen. Kablet må ikke skure mod kanter, spidse eller skarpe genstande. Kablet må ikke sidde i klemme i dørspærker eller vinduessprosser. Afbryderanordninger må ikke fjernes eller kortsluttes (fx ved at binde afbryderarmen på håndtaget).

## 4. Under arbejdet

- Hold altid hænder og fødder væk fra skæreelementerne, frem for alt når De kobler motoren til.
- Vær forsigtig ved enhver anordning, der anvendes til afskæring af trådlængde – fare for kvæstelse. Når den nye tråd er trukket ud, skal maskinen altid holdes i en normal arbejdsposition, inden den kobles til.
- Græstrimmeren holdes parallelt med plænen når den startes, da eventuel overskudssnøre skæres af i startøjeblikket med fare for legemsbeskadigelse.
- Under arbejdet skal man holde en sikkerhedsafstand til den roterende snøre. Tag ikke om den roterende snøre.
- Beskyttelsesbriller påbudt!
- Hav altid egnet arbejdstøj på; brug ikke „flagrende“ tøj, som snøren kan få fat i. Brug gode sko. Beskyt også benene (f. eks. ved at have lange bukser på).
- Motoren skal afbrydes ved eventuel transport fra arbejdssted til arbejdssted.
- Vær særlig opmærksom, når De bevæger Dem baglæns – fare for at falde over et eller andet.
- Hold tilslutningskablerne langt væk fra snøren.
- Hvis tilslutningsledningen beskadiges under brugen, skal den straks afbrydes fra strømnettet. Berør ikke ledningen, før den er afbrudt fra strømnettet.
- Ved afbrydelse af arbejdet må græstrimmeren aldrig ligge, så børn kan få fat i den! Opbevar den på et sikkert sted.
- De på græstrimmeren installerede kontakter må aldrig fjernes eller bygges videre på, f. eks. ved at binde startkontakten fast.
- Trådrullen må aldrig støde på jorden eller mod murkanter. Hvis trådrullen én gang har fået et hårdt stød, kan der forekomme forstærkede vibrationer i grebet. Hvis dette er tilfældet, skal græstrimmeren afprøves på et service-værksted.

## 5. Efter arbejdet

- Træk efter brug netstikket ud, og kontrollér maskinen for beskadigelse.
- Hvis trimmeren lægges i haven: Bemærk! Fare! Snøren løber stadig rundt kort tid efter.
- Vent altid til snøren er standset.
- Eftersyn og rengøring af græstrimmeren samt afmontering af beskyttelsesskærmen eller udskiftning af trådkassetten må kun foretages, når motoren ikke er i gang og kun, når stikket er trukket ud af stikkontakten. Anvend kun originale WOLF trådkassetter og følg monteringsanvisningerne.
- Græstrimmeren må ikke rengøres med rindende vand og især ikke med en højtryksrens.
- Reparationer på græstrimmeren må kun foretages af Bosch Central Værksted eller af et WOLF serviceværksted.
- Luftåbningerne skal være fri for snavs.
- Opbevar ikke maskinen inden for børns rækkevidde.

## Driftstider

Overhold de regionale forskrifter.

## Indstillinger

Græstrimmeren har en 4-dobbelt indstillelig arbejdsvinkel. Det betyder, at selv de mest problematiske og svært tilgængelige steder i haven kan nås på bekvem vis.

For at indstille på den optimale arbejdsposition skal du være opmærksom på følgende henvisninger.

**GIV AGT!** Under arbejdet skal klippehovedet hælde let fremad.

## Arbejdsvinkel og hjul

- **Friklipning**  
**Arbejdsvinkel 1 (Fig. a)**  
Friklipningen egner sig især til trimming af store, højt bevoksede flader. Under friklipning skal man svinge græstrimmeren i halvcirkler foran kroppen.  
- Indstil arbejdsvinkel (Fig. A).
- **Jævn klipping**  
**Arbejdsvinkel 2 (ingen Fig.)**  
**Anbefaling:** For at få et ensartet højt og rent snit bør man bruge hjulene (se Tilbehør).
- **Klipning under blomster / på skrænter**  
**Arbejdsvinkel 3 (Fig. b)**  
- Indstil arbejdsvinkel (Fig. A)

## • Kantfunktion (lodret snit)

### Arbejdsvinkel 4 (Fig. c)

Med kantfunktionen bliver det muligt at trimme præcist og bekvemt langs græskanten.

1. Drej klippehovedet 90° (Fig. B)

2. Indstil skaffets hældning (Fig. A)

**Anbefaling:** For at få et ensartet højt og rent snit bør man bruge hjulene (se Tilbehør).

## Teleskopskaft (GT 840) og håndgreb

Apparatet tilpasses kroppens størrelse vha. teleskopskaftet og håndgrebet (Fig. C / D).

## Før kabel ind i trækafastningen

Trækafastningen i føregrebet forhindrer, at forlængerkablet skal løsne sig utilsigtet (Fig. E).

## Tænd / Sluk (Fig. F)

## Tips til trimningen

- Klip langsomt og trinvist i højt græs.
- Hvis klippetråden bliver slidt for kort, skal apparatet kun afbrydes. Tråden regulerer sig selv automatisk.
- Ved hver tænd og sluk justerer tråden sig automatisk 6-8 mm. Hyppig tænd og sluk uden grund fører derfor til forøget slid på tråden.
- Du forøger trimmerens levetid, hvis du gør ventilations-slidserne rene og renser apparatets underside for græsrester før og efter hver trim.

**GIV AGT!** Træk netstikket inden enhver form for arbejde på apparatet!

# Vedligeholdelse

## Udskift trådkassette

**GIV AGT!** Klippeværktøjet har efterløb! Træk netstikket på apparatet inden enhver form for arbejde på apparatet!

1. Tryk spoledækslet sammen på de to snipper samtidig og træk det af (Fig. G)
2. Tag trådspolen ud
3. Fjern eventuelle urenheder
4. For at undgå en utilsigtet afspoling, må trådender på

den nye trådkassette ikke tages ud af holdeslidsen inden ilægningen (Fig. H)

5. Læg trådspolen i huset (Fig. J)

**GIV AGT! Knopperne på trådspolen skal vende mod låget!**

6. Sæt spoledækslet på trådspoleholderen, så de to snipper går i hak.

Inden du tænder for apparatet: Hold græstrimmeren parallelt med jorden, da der ellers er fare for at komme til skade.

# Afhjælpning af fejl

Problem	Mulige årsager	Afhjælpning
Den automatiske trådfremføring fungerer ikke.	• Spolen er tom.	Se udskiftning af trådspole.
	• Indstillingsfortandingen mellem rasteknap og trådspole er snavset til.	Rens delene for snavs med en børste.
	• Tråden er revet over og er rullet tilbage i trådkassetten. • Tråden har klemt sig fast i kassetten.	Tag trådspolen af. Tråden løsnes med lette træk, og trådspolen sættes i igen.
	• Tråden er „svejset“ fast på spolen.	Fjern den tråd, der er „svejset“ fast på spolen. Tråden løsnes med lette træk, og trådspolen sættes i igen.
<b>Bemærk: Alle øvrige reparationer må kun foretages på WOLF serviceværksted.</b>		

## Tekniske Data

Retten til ændringer af tekniske grunde forbeholdt.

- 1) Støjmåling ved brugerens øre skete iht. EN 786.
  - 2) Svingninger målt ved styrestangen, med bruger iht. EN 1033 og EN 786.
- Den vurderede forhøjelse andrager typisk:

	1)	2)	Effekt	Skærekreds	Snørens tykkelse	Tråd Længde	Vægt
GT 840 7130 ...	80 Lp dB (A)	$a_{hw} = 5,8 \text{ m/s}^2$	400 W	ø 230 mm	ø 1,6 mm	15 m	1,9 kg
GT 835 7130 ...	80 Lp dB (A)	$a_{hw} = 5,8 \text{ m/s}^2$	350 W	ø 230 mm	ø 1,6 mm	15 m	2,5 kg (omgås kabel)

## Tilbehør



7130 085 (GT-F7)

7136 086 (GT-R)  
alene GT 840

7136 102

Levering via din forhandler

## Garantibetingelser

Garantibeviset, som er udstedt af sælgeren, resp. købsnota skal opbevares omhyggeligt.

Firma WOLF-Garten yder garanti svarende til det aktuelle tekniske stade og anvendelsesformålet / anvendelsesområdet i en periode på 24 måneder fra købsdatoen. Slutbrugerens lovmæssige rettigheder påvirkes ikke af de efterfølgende garantiretningslinjer.

**Forudsætninger for de 24 måneders krav i henhold til garantien:**

Redskabet bruges udelukkende til privat brug.

**Ved erhvervsmæssig brug eller ved udlejning nedsættes garantiperioden til 12 måneder.**

- Korrekt behandling og iagttagelse af alle henvisninger i brugsanvisningen, som er en del af vore garantibetingelser
- De foreskrevne vedligeholdelsesintervaller overholdes

- Ingen egenmægtig ændring af konstruktionen
  - Montering af originale WOLF reservedele/tilbehør
  - Fremvisning af det udfyldte garantibevis og/eller købsnota
- Garantien gælder ikke normalt slid på knive, knivfastgørelsesdele som friktionsskiver, kile/tandremme, hjul/dæk, luftfilter, tænderør og tænderørstik. Ved egenmægtig reparation bortfalder ethvert garantikrav automatisk og omgående. Eventuelle fejl og mangler, som kan føres tilbage til materiale- eller produktionsfejl, afhjælpes udelukkende gennem vore autoriserede værksteder (sælgeren har retten til mindre reparationer) i Deres nærhed eller, hvis det er nærmere, af producenten. Krav ud over garantiydelsen er udelukket. Krav om oml levering honoreres ikke. Eventuelle transportskader skal ikke meldes til os, men til den ansvarlige transportør, da erstatningskravene mod dette foretagende ellers bortfalder.

**Garantiydelse opfyldes af vores autoriserede værksteder eller ved:**

**DK** WOLF-Garten APS  
Kokholm 10  
6000 Kolding  
Tel: ++ 45 / 76 33 28 18  
Fax: ++ 45 / 76 33 28 83  
E-mail: info@dk.wolf-garten.com

**Huomio! Konetta käytettäessä on huomioitava turvallisuusohjeet.**

**Huolehdi omasta ja toisten turvallisuudesta – lue ohjeet ennen koneen käyttämistä.. Säilytä ohjeet vastaisen varalle.**

**Lue käyttöohjeet huolellisesti, perehdy hallintalaitteisiin ja koneen oikeaan käyttöön. Käyttäjä vastaa ulkopuolisille aiheutuvista tapaturmista ja omaisuusvaurioista. Huomioi ohjeet, selitykset ja määräykset.**

## Symbolien merkitys



**Varoitus!**  
Lue käyttöohjeet  
ennen käyttöönottoa!



Käytä suojalaseja!

## Pystyreunan leikkaaminen:

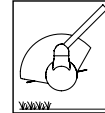

Pidä suojus kulkusuunnassa  
alaspäin.

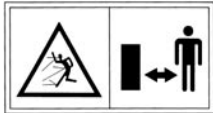

Pidä sivulliset  
poissa vaaralliselta  
alueelta!



Suojaa laite sateelta!

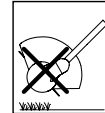

Älä pidä suojusta ylöspäin.

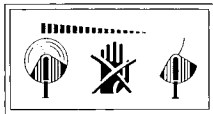

Työkalu ei käy!

## 1. Yleistä

- Trimmeri solvetuu erityisen hyvin nurmikon reunojen ja pienten nurmikkoalueiden leikkaamiseen kotipuutarhoissa. Trimmeriä ei saisi käyttää yleisissä puutarhoissa, urheilukentillä, kaduilla tms. eikä maa- ja metsätaloudessa.
- Onnettomuusvaaran vuoksi trimmeriä ei saa käyttää
  - pensaiden ja pensasaitojen leikkaamiseen;
  - kukkien leikkaamiseen;
  - puutarhajätteiden paloitteluun komostointia varten.
- Turvallisuussyistä trimmeriä eivät saa käyttää alle 16-vuotiaat eivätkä käyttöön perehtymättömät henkilöt.
- Keskeytä koneen käyttö, jos ihmisiä (erityisesti lapsia) tai kotieläimiä tulee sen lähistölle.
- Varmista, ettei työskentelyalueen välittömässä läheisyydessä ole ihmisiä (varsinkaan lapsia) eikä eläimiä. Olet vastuussa vahingoista.
- Käytä työkalua ainoastaan silloin kun näkyvyys on hyvä.
- Käytä konetta vain päivänvalossa tai hyvässä keinovalaistuksessa.
- Käytä maadoitettua virtalähdettä.
- Älä asenna milloinkaan metallisis leikkuelementtejä.

## 2. Ennen käyttöä

- Ennen kuin käynnistät trimmerin, poista leikattavalta alueelta marut, rautalanka jne. Varo leikatessasi nurmikolla olevia vieraita esineitä.
- Kaikki johdot on tarkistettava vaurioiden ja kulumisen varalta. Käytä vain moitteettomassa kunnossa olevia johtoja.
- Laitetta ei saa käyttää, jos turvalaite tai suojus on vaurioitunut.
- Turvallisuussyistä laitteessa saa käyttää vain alkuperäisiä tai valmistajan hyväksymiä varaosia. Muista noudattaa asennusohjeita!
- Katkaise laitteesta virta ja irrota kone päävirtalähteestä ennen kuin säädät tai puhdistat sitä tai tarkistat, onko liitäntäjohto sotkeutunut tai vaurioitunut.
- Tarkasta ennen koneen käyttöönottoa tai mahdollisen iskun jälkeen sen mahdolliset kulumat tai vauriot ja anna suorittaa tarvittavat korjaukset.

## 3. Kaapeli

- Käytä turvakaapeleita. Liitäntäjohtona saa käyttää vain DIN kumikaapelia HO7 RN-F, jonka vähimmäispoikkipinta on 3x1,5 mm<sup>2</sup>.
- Niiden on oltava roiskevesisuojattuja.
- Käytä vikavirtasuojakytkintä (RCD), jonka vikavirta on enintään 30 mA.
- Kiinnitä liitäntäkaapeli vedonpoistimeen. Estä hankautuminen reunoja tai teräviä kulmia vasten. Kaapeli ei saada jäädä puristuksiin oven tai ikkunan väliin. Kytкимиä ei saa poistaa tai ohittaa (esim. kytkinvipua ei saa sitoa kiinni aisaan).

## 4. Työskentely

- Pidä kädet ja jalkaterät etäällä leikkausteristä etenkin silloin, kun kytket moottorin toimintaan.
- Varo loukkaamasta itseäsi siiman pituuden säätävään leikkausvarustukseen. Kun olet vetänyt uuden siman ulos, pidä konetta aina normaalissa työskentelyasennossa, ennen kuin kytket sen päälle.
- Kun trimmeri käynnistetään, on sen pohja turvallisuussyistä asetettava nurmikkoa vasten.
- Älä pistä käsiäsi pyörivän siiman lähelle.
- Käytä silmäsuojuksia!
- Käytä trimmerillä käyttäessäsi aina työhön soveltuvia vaatteita ja tukevia jalkineita.
- Katkaise virta trimmeristä ennen kuin kannat sen seuraavaan työskentelypisteeseen.
- Kun kuljet taaksepäin, varo kompastumista!
- Pidä jatkojohto poissa leikkurin läheltä.
- Jos virtajohto vaurioituu käytön aikana, irrota johto päävirtalähteestä. Älä koske johtoon ennen kuin se on irrotettu päävirtalähteestä.
- Älä jätä trimmeriä ilman valvontaa. Säilytä sitä turvallisesti.
- Laitteeseen asennettuja katkaisimia ei saa irrottaa eikä ohittaa esim. teippaamalla katkaisin kahyaan.
- Älä anna siimakelan osua maahan tai reunamiin. Jos siimakelaan osuu voimakas isku, kahva alkaa täristä. Jos näin käy, trimmeri on vietävä korjaamoon tarkistettavaksi.

## 5. Käytön jälkeen

- Vedä verkkopistoke irti käytön jälkeen ja tarkasta kone vaurioiden varalta.
- Huomio: Katkaistuasi virran trimmeristä leikkuri ei pysähdy heti.
- Odota aina, että leikkuri pysähtyy.
- Katkaise virta ja irrota laite päävirtalähteestä ennen kuin tarkstat tai puhdistat laitetta tai irrotat siitä turvalaitetta tai siimakelan. Käytä vain alkuperäisiä WOLF-siimakeloja ja noudata asennusohjeita.
- Leikkuuterää ei saisi puhdistaa juoksevalla vedellä eikä painepesurilla.
- Viallista laitetta saa korjata vain valtuutettu korjaamo tai valmistaja.
- Huolehdi siitä, ettei ilma-aukoissa ole epäpuhtauksia.
- Älä säilytä konetta milloinkaan lasten ulottuvilla.

## Käyttö

### Käyttöajat

Noudata mahdollisia paikallisia rajoituksia.

### Säätäminen

Trimmerin voi säätää helposti neljään eri kulmaan. Puutarhan ongelmalliset ja vaikeapääsyisetkin paikat saa leikattu helposti.

Työasento on optimaalinen, kun huomiot seuraavat seikat

**Huomaa!** Leikkuupään on oltava työskenneltäessä hieman kallellaan eteenpäin.

### Työkulma ja pyörät

#### • Vapaa leikkaaminen

##### Työkulma 1 (kuva a)

Vapaa leikkaaminen soveltuu erityisen hyvin suurten, korkeakasvuisten alojen trimmaamiseen. Liikuta trimmeriä tällöin puolikkaassa edessäsi.

- Säädä työkulma (kuva A).

#### • Tasainen leikkaaminen

##### Työkulma 2 (ei kuva)

**Suositus:** Pyöriä käyttämällä saa tasaisen leikkuujäljen (katso lisävarusteet).

#### • Leikkaaminen pensaiden alta / rinteissä

##### Työkulma 3 (kuva b)

- Säädä työkulma (kuva A).

#### • Reunojen leikkaaminen (edge-toiminto)

##### Työkulma 4 (kuva c)

Tämä toiminto mahdollistaa nurmikoiden reunojen tarkan ja mukavan leikkaamisen.

1. Käänä leikkuupäätä 90° (kuva B).

2. Säädä varren kaltevuus (kuva A).

**Suositus:** Pyöriä käyttämällä saa tasaisen leikkuujäljen (katso lisävarusteet).

### Teleskooppivarsi (GT 840) ja keskikahva

Laitteen voi sovittaa teleskooppivartta ja keskikahvaa säätämällä käyttäjän pituuden mukaan (kuva C / D).

### Vedä virtajohto vedonpoistimeen

Kädensijan vedonpoistin estää jatkojohdon irtoamisen vahingossa (kuva E).

### Käynnistäminen/pysäyttäminen (kuva F)

#### Käyttövihjeitä

- Leikkaa pitkä ruoho hitaasti ja useassa vaiheessa.
- Jos lanka kuluu liian lyhyeksi, katkaise virta. Lanka säätty automaattisesti.
- Lankaa syöttyä automaattisesti 6-8 mm joka kerran, kun laitteen käynnistää ja pysäyttää. Toistuva tarpeeton käynnistäminen ja pysäyttäminen kuluttaa lankaa.
- Trimmeri kestää pitkään, kun poistaa ruohonjäänteen tuuletusaukoista ja laitteen alta ennen käyttöä.

**Huomaa!** Irrota aina virtajohto ensin pistorasiasta!

## Huolto

### Lankakasetin vaihtaminen

**Huomio!** Leikkuulaite jatkaa pyörimistä virran katkettua! Irrota aina virtajohto ensin pistorasiasta!

1. Paina kumpaakin lukkokielekettä samanaikaisesti ja poista kansi (kuva G)
2. Poista lankakela.
3. Poista mahdollinen lika.

4. Jotta lanka ei pääisi purkautumaan vahingossa, älä poista uuden kasetin lankojen päitä pitourista ennen kuin asetat kasetin paikalleen (kuva H).

5. Aseta lankakela paikalleen (kuva J).

**Huomaa!** Lankakelan kohoumien on oltava kanteen päin!

6. Aseta kansi paikalleen niin, että lukkokielekkeet napsahtavat selvästi paikalleen.

Ennen virran kytkemistä: pidä trimmeri maan pinnan suuntaisena -- tapaturman vaara.

## Häiriöiden poistaminen

Ongelma	Mahdollinen syyt	Korjaus
Siimansäätökatkaisin ei toimi.	Kela on tyhjä.	Asenna uusi kela.
	Kelan käyttökoneistossa on likaa.	Puhdista osat harjalla.
	Siima on juuttunut kelan sisälle.	Irrota kela, tarkista siiman kireys ja aseta kela normaalisti paikoilleen.
	Siima on sulanut ja tarttunut kelan seinämään kuumuudesta.	Poista sulanut siiman osa, tarkista siiman kireys ja aseta kela normaalisti paikoilleen.
<b>Huom:</b> Kaikissa muissa ongelmissa on käännyttävä valtuutetun korjaajan puoleen.		



## Tekniset tiedot

Oikeus muutoksiin pidätetään.

- 1) Melu mitattu käyttäjän korvan kohdalta normin EN 786 mukaisesti.  
 2) Tärinät mitattu varresta laitetta käytettäessä normien EN 1033 ja EN 786 mukaisesti.  
 Mitattu kiihtyvyys on tyypillisesti:

	1)	2)	Teho	Leikkuuuala	Siima halk.	Siima Pituus	Paino
GT 840 7130 ...	80 Lp dB (A)	$a_{hw} = 5,8 \text{ m/s}^2$	400 W	ø 230 mm	ø 1,6 mm	15 m	1,9 kg
GT 835 7130 ...	80 Lp dB (A)	$a_{hw} = 5,8 \text{ m/s}^2$	350 W	ø 230 mm	ø 1,6 mm	15 m	2,5 kg (tuntea Kabel)

## Lisävarusteet



7130 085 (GT-F7)	7136 086 (GT-R) tuskin GT 840	7136 102
------------------	----------------------------------	----------

Tilaukset koneen myyneestä liikkeestä

## Takuuehdot

**Säilytä huolellisesti myyjän täyttämä takuukortti tai ostokuitti.**  
 WOLF-Garten myöntää ostopäivämäärästä 24 kuukauden takuun, joka vastaa kulloistakin teknistä tasoa ja käyttötarkoitusta/sovellutusaluetta. Seuraavat takuumääräykset eivät rajoita loppukäyttäjän laillisia oikeuksia.

**24 kuukauden takuun edellytykset:**

Laitte on yksinomaan yksityisessä käytössä.

**Ammattikäytössä ja leasingtoiminnassa takuu on 12 kuukautta.**

- Laitetta käytetään asiallisesti ja noudatetaan käyttöohjeita, jotka ovat osa takuehtoja
- Laitetta huolletaan määrärauksen mukaisin välein
- Rakennetta ei muuteta omin luvin
- Laitteessa käytetään WOLF-Gartenin alkuperäisiä varaosia/lisälaitteita
- Täytetty takuukortti tai kuitti esitetään.

Takuu ei koske terien, terien kiinnitysosien kuten kitkakiikkojen, kiila-/hammashihnojen, juoksupyörien/renkaiden, ilmasuodattimien, sytytystulppien ja sytytystulpan pistokkeiden kulumista. Mikäli laitetta korjataan omin luvin, takuuoikeus raukeaa automaattisesti heti. Laitteessa ilmenevät viat ja puutteet, jotka johtuvat materiaali- tai valmistusvirheistä, korjataan ainoastaan WOLF-Gartenin sopimushuoltamoilla (myyjällä on oikeus parantaa laitetta jälkeenpäin) tai valmistajan tiloissa, mikäli ne ovat lähempänä asiakasta. Takuuoikeuden ylittäviä vaatimuksia ei hyväksytä. Asiakkaalla ei ole oikeutta vaatia varaosien toimitusta. Mahdollisista kuljetusvahingoista tulee ilmoittaa kuljetusliikkeelle, sillä muussa tapauksessa oikeus vaatia korvausta kyseiseltä liikkeeltä menetetään.

**Takuutyöt tehdään valtuutetuissa huoltoliikkeissä tai:**

**FIN** Intrade Partners Oy  
 Fleminginkatu 34  
 P.O. Box 173  
 005511 Helsinki  
 Tel.: ++ 3 58 (9) 1 88 80 00  
 Fax: ++ 3 58 (9) 1 88 46 54  
 E-mail: teuvo.liflander@sok.fi

## Sikkerhetsmerknader

**OBS! Vær oppmerksom på sikkerhetshenvisningene mens maskinen er i bruk.**

For Deres egen og andres sikkerhet vennligst les disse henvisningene før De bruker maskinen. Vennligst oppbevar henvisningene på et sikkert sted for senere bruk.

Lue käyttöohjeet huolellisesti, perehdy hallintalaitteisiin ja koneen oikeaan käyttöön. Käyttäjä vastaa ulkopuolisille aiheutuvista tapaturmista ja omaisuusvaurioista. Huomioi ohjeet, selitykset ja määräykset.

### Symbolien merkitys



**Advarsel!**  
Før apparatet tas i bruk må bruksanvisningen leses!



Hold andre personer unna fareområdet!



Verktøyet fortsetter å kjøre litt etter at motoren ble slått av!



Bruk øyevern!



Må ikke utsettes for regn!

### Ved loddrett kutting:

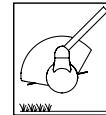

Hold beskyttelsesskjermen nedover i gæretningen.

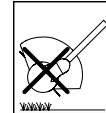

Ikke hold beskyttelsesskjermen oppover.

### 1. Generelle henvisninger

- Denne plentrimmeren er forutsett til vedlikehold av plenkanter og mindre gress og plenflater på privat område. Denne trimmeren skal ikke brukes i offentlige anlegg, parker, sportsanlegg, på veier osv. og heller ikke i jord- og skogbruk.
- På grunn av legemsfare for forbrukeren må plentrimmeren ikke brukes:
  - til trimming av småskog, hekker og busker;
  - til skjæring av blomster;
  - til oppkutting med tanke på kompostering.
- Av sikkerhetsgrunner må denne plentrimmeren ikke brukes av ungdom under 14 år og heller ikke av personer som ikke er fortrolig med håndteringen.
- Avbryt bruken av maskinen når det er personer, spesielt barn, eller husdyr i nærheten.
- Apparatet må ikke settes i gang når personer (særlig barn) eller dyr er i nærheten; du er ansvarlig for skadene!
- Bruk trimmeren bare i tørt vær og la den ikke ligge ute i regnet.
- Bruk maskinen bare ved dagslys eller god, kunstig belysning.
- Du må aldri montere metalliske skjæreelementer.

### 2. Før innsats

- Fremmedlegemer som kvister, steiner, ståltråd osv. må fjernes fra plenen. Vær observant på fremmedlegemer også under trimmingen.
- Tilslutningskabelen som er innstallert utenpå apparatet og forlengelseskabelen må regelmessig kontrolleres for å se om det er oppstått skader eller brudd. Må bare brukes i feilfri tilstand!
- Bruk aldri et apparat som har skader på beskyttelsesinnretninger eller kledninger.
- Av sikkerhetsgrunner må det bare brukes original reservedeler eller deler som anbefales av produsenten. Følg monteringshenvisningene ved utskifting!
- Før innstilling eller rengjøring av saksen, trekk ut stikkkontakten.
- Før maskinen tas i bruk, og etter påkjørsel eller annet uhell, uansett uhellets art: Kontroller maskinen for tegn på slitasje eller skade og få utført de reparasjoner som måtte være nødvendige.

### 3. Kabel

- Vennligst bruk sikkerhetskabel. Som tilkoplingsledning får kun ledninger brukes som ikke er lettere enn gummislangeledningene HO7 RN-F i henhold til DIN med et minstetvernsnitt på 3 x 1,5 mm<sup>2</sup>.
- De må også være sprutsikker.
- Bruk en jordfeilstørring (RCD) med en jordfeilstørring på maks. 30 mA.
- Tilkoplingskabelen må festes på strekkavlastningen. Må ikke skure på kanter, spisse eller skarpe gjenstander. Kabelen må ikke tvinges gjennom dør- eller vindussprekker. Kopplingsinnretninger må ikke fjernes eller kortslettes (for eksempel ved å binde girspaken til føringskafte).

### 4. Ved arbeid:

- Hold alltid hendene og føttene borte fra skjæreinretningen, vær spesielt oppmerksom på dette når du starter motoren.
- Vær forsiktig slik at du unngår å skade deg ved alle innretninger som tjener til å kutte av trådlengden. Når du har trukket ut en ny tråd, skal du alltid holde maskinen i normal arbeidsstilling før du starter den.
- Ved innkobling holdes plentrimmeren parallelt til plenen, da det ellers kan være fare for skader.
- Hold sikkerhetsavstand fra den roterende tråden under arbeidet. Grip aldri i den roterende tråden.
- Bruk øyebeskyttelse!
- Bruk alltid arbeidsklær som egner seg; ikke vide klær etc. som kan komme inn i skjæreverktøyet. Bruk sikre sko! Beskytt også bena (f. eks. med langbukser).
- Slå av motoren når apparatet skal transporteres til forskjellige arbeidssteder.
- Vær særlig forsiktig hvis du går bakover. Snubelfare!
- Hold tilslutningsledningene unna skjæreverktøyene.
- Hvis det skulle opptre skader på tilkoblingsledningen under bruken, må nettforbindingen kuttes øyeblikkelig. Ledningen må ikke berøres før den er koblet fra nettet.
- La aldri plentrimmeren ligge uten tilsyn når du avbryter arbeidet! Oppbevar den på et sikkert sted.
- Koblingsinnretningene som er innstallert på apparatet må ikke fjernes eller kortslettes, f. eks. ved å binde strømbryteren il skaffet.
- Trådboksen må ikke støte mot bakken og ikke slå mot murkanter. Hvis trådboksen har fått et kraftig støt en gang, så må man gi akt på en forsterket vibrasjon ved håndtaket. Er dette tilfelle må apparatet kontrolleres på et serviceverksted.

### 5. Etter arbeidet:

- Etter bruk skal stikkkontakten tas ut og maskinen kontrolleres for skade.
- Ved utkobling: Merk! Fare! Skjæreverktøyet er enda i bevegelse!
- Vent alltid til skjæreverktøyet stopper.
- Vedlikeholds- og rengjøringsarbeid på apparatet, samt fjerning av beskyttelsesinnretninger eller utskifting av trådkassett, må bare foretas når motoren er slått av og skjæreverktøyet er utkoblet, og bare når kontakten er trukket ut. Bruk bare original-WOLF-trådkassetter, merk monteringshenvisningene!
- Trådskjæreren må ikke rengøres med rennende vann, særlig ikke under høytrykk.
- Reparasjoner på apparatet må bare foretas av WOLF-servicestasjoner og autoriserte verksteder.
- Pass på at lufteåpningene er fri for urenheter.
- Oppbevar maskinen utilgjengelig for barn.

## Drift

### Driftstider

Ta hensyn til regionale forskrifter.

### Innstillinger

Gresstrimmeren har mulighet for å innstille arbeidsvinkelen i fire posisjoner. På denne måten kan De bekvemt rekke problematiske å vanskelige steder i hagen.

For å innstille den optimale arbeidsposisjonen bes De vennligst legge merke til følgende henvisninger.

**Obs!** Under arbeidet skal klippehodet helle litt forover.

### Arbeidsvinkel og hjul

#### • Friklipping

##### Arbeidsvinkel 1 (fig. a)

Friklipping egner seg spesielt godt til å trimme store, høyt besvokste flater. Ved friklipping skal man svinge gresstrimmeren i en halvsirkel foran kroppen.

- Innstilling av arbeidsvinkelen (fig. A).

#### • Klippe jevnt

##### Arbeidsvinkel 2 (ingen fig.)

**Anbefaling:** For å oppnå et jevnt og rent kutt bør man bruke hjul (se tilbehør).

#### • Klipping under busker / i skråninger

##### Arbeidsvinkel 3 (fig. b)

- Innstilling av arbeidsvinkel (fig. A)

#### • Kant-funksjon (loddrett klipping)

##### Arbeidsvinkel 4 (fig. c)

Kant-funksjonen gjør det mulig å trimme gresskantene presist og bekvemt.

1. Drei klippehodet 90°(fig. B)

2. Innstill håndtakshellingen (fig. A)

**Anbefaling:** For å oppnå et jevnt og rent kutt bør man bruke hjul (se tilbehør).

### Teleskophåndtak (GT 840) og håndtak

Med teleskophåndtak og håndtak tilpasses apparatet til kroppsstørrelsen (fig. C / D).

### Føre kabelen gjennom strekkavlastningen

Strekkavlastningen i føringshåndtaket forhindrer at forlengeskabelen utilsiktet trekkes ut (fig. E).

### Slå på / av (fig. F)

### Tips for å trimme

- Klipp høyt gress langsomt og i flere trinn.
- Apparatet slås ganske enkelt av når klippetråden blir for kort pga slitasje. Tråden stiller seg automatisk inn igjen til riktig lengde.
- Hver gang man slår apparatet av og på forlenges tråden automatisk med 6-8 mm. Ofte av- og påslag uten grunn fører derfor til øket trådforbruk.
- De forlenger trimmerens levetid ved å fjerne gressrester fra luftespalten og undersiden av apparatet før eller etter hver trimming.

**Obs!** Før alt arbeid på apparatet må nettpluggen trekkes ut!

## Vedlikehold

### Bytte trådkassett

**Obs!** Klippeverktøyet fortsetter å gå rundt! Før alt arbeid på apparatet må nettpluggen trekkes ut!

1. Trykk samtidig inn begge smekklåsknappene på spoledekselet og trekk det av (fig. G)
2. Ta ut trådspolen
3. Fjern eventuelt smuss

4. Ikke ta ut trådden fra holdeslissen i den nye kassetten før den er lagt inn, for å unngå en uønsket avspoling (fig. H).

5. Legg trådspolen inn i huset (fig. J)

**Obs! Nuppene på trådspolen må peke mot dekselet!**

6. Sett spoledekselet på trådspole-optaket slik at begge smekklåsene tydelig går i lås.

Før De slår på: Hold gresstrimmeren parallelt med bakken da det er fare for skade.

## Feilretting

Problem	Mulig årsak	Tiltak
Automatisk trådframføring fungerer ikke.	• Trådspolen er tom.	Se trådkassettbytte.
	• Reguleringsstenene, knappen og trådspolen er tilsmusset.	Gjør delene rene med en børste.
	• Tråden er revet av og er blitt dratt inn i kassetten. • Tråden har klemt seg fast i spolen.	Ta ut trådkassetten, og vikl på tråden med et lett drag og sett på plass kassetten.
	• Tråden er klebet fast på spolen.	Fjern den ødelagte tråden og vikl på tråden med et lett drag og sett på plass kassetten.
<b>Advarsel! Alle andre feil skal utbedres av forhandlerverkstedet!</b>		

## Tekniske Data

Retten til forandringer av tekniske årsaker forbeholdes.

- 1) Støymåling ved øret til brukeren ble foretatt i henhold til EN 786.  
 2) Svingningene ble målt ved styrestangen, med bruker i henhold til EN 1033 og EN 786.  
 Den vurderte akselerering er normalt på:

	1)	2)	Spenning	Klipp-diameter	Tråd Tykkelse	Tråd langde	Vekt
GT 840 7130 ...	80 Lp dB (A)	$a_{hw} = 5,8 \text{ m/s}^2$	400 W	ø 230 mm	ø 1,6 mm	15 m	1,9 kg
GT 835 7130 ...	80 Lp dB (A)	$a_{hw} = 5,8 \text{ m/s}^2$	350 W	ø 230 mm	ø 1,6 mm	15 m	2,5 kg (inklusive kabel)

## Tilbehør



7130 085 (GT-F7)	7136 086 (GT-R) endast GT 840	7136 102
------------------	----------------------------------	----------

Leveres av forhandleren din

## Garantibetingelser

**Vennligst ta godt vare på garantikortet hhv. kvitteringen som ble utstedet av selgeren.**

Firma WOLF-Garten yter en garanti på 24 måneder fra kjøpsdato, i henhold til den aktuelle teknikk-standard og bruksområdet. De lovfestede rettighetene til sluttbrukeren innskrenkes ikke av de nedenforstående garantiretningslinjene.

**Forutsetninger for kravet på 24 måneders garanti:**

Apparatet settes kun inn i privat bruk.

**Når apparatet brukes til forretningsvirksomhet eller leies ut, reduseres garantikravet til 12 måneder.**

- Det er en forutsetning for garantikravet at apparatet behandles sakkyndig og at det tas hensyn til alle opplysningene i garantibetingelsene

- De foreskrevne vedlikeholdsintervallene må overholdes
  - Forandringer av konstruksjonen får ikke foretas på egen hånd
  - Det får kun bygges inn originale reservedeler/tilbehør av firma WOLF
  - Det utfylte garantikortet og/eller kjøpekvitteringen må legges frem.
- Garantien gjelder ikke for normal slitasje av kniver, knivfestedeler som friksjonsskiver, kilerem/tannrem, løpehjul/hjul, luftfilter, tennplugg og tennpluggforbindere. Dersom det foretas reparasjoner på egen hånd bortfaller alle garantikravene automatisk og umiddelbart. Feil og mangler som opptrer på grunn av material- eller produksjonsfeil, rettes kun av våre kontraktsverksteder (selgeren er berettiget til utbedring) i nærheten din, eller produsenten dersom dette er nærmere. Krav som går ut over garantiytelsen er utelukket. Det består ingen krav på erstatningslevering. Eventuelle transportskader meddeles ikke oss, men transportøren; ellers vil erstatningskravene til disse bedriftene falle bort.

**Garantiarbeid utføres av våre autoriserte verksteder eller hos:**

**N** Helge Soevde A/S  
 PO Box 163  
 1583 Rygge  
 Tel.: ++ 47 (69) - 26 47 50  
 Fax: ++ 47 (69) - 26 01 47  
 E-mail: info@sovde.no

## Säkerhetsanvisningar

**OBS!** Vid användning av denna maskin måste säkerhetsföreskrifterna följas.

Både för din egen och andra personers säkerhet ber vi dig läsa igenom dessa anvisningar, innan du använder maskinen. Förvara dessa anvisningar väl även för senare bruk.

Läs noggrant igenom bruksanvisningen, och gör dig förtrogen med manöverinstrumenten och redskapets användning. Användaren är ansvarig, om andra personer eller deras egendom råkar ut för skador. Iaktta hänvisningar, förklaringar och föreskrifter.

### Symbolernas betydelse

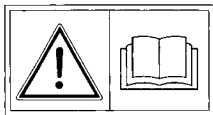

**Varning!**  
Läs igenom bruksanvisningen, innan du sätter i gång redskapet!

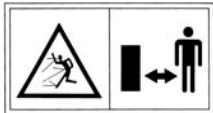

Håll andra personer borta från riskområdet!

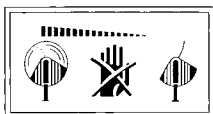

Verktyget har eftersläpning!



Använd ögonskydd!



Utsätt inte saxen för regnväder!

### Vid vertikalskäring:



Håll skyddet nedfällt i gångriktning.



Skyddet får inte hållas vänt uppåt.

### 1. Allmänna anvisningar

- Denna trimmer är avsedd för klippning av gräskanter och mindre gräsytor. Denna trimmer är inte lämplig för offentliga anläggningar, såsom parker, bollplaner och dyl, eller i jord och skogsbruket.
- För att undvika olyckshändelser, kroppsskada etc. får trimmern inte användas vid
  - Klippning av buskar, häckar och buskartade växter
  - beskäring av blommor
  - finfördelning av t. ex. kompost
- Av säkerhetsskäl bör ungdomar under 16 år och personer som inte vet hur trimmern skall hanteras, inte heller använda den.
- Avbryt arbetet med maskinen om andra personer, framför allt barn, eller husdjur finns i närheten.
- Trimmern får inte användas då personer (i synnerhet barn) eller djur befinner sig i dess omedelbara närhet: för skador som i så fall uppkommer ansvarar trimmerägaren själv.
- Använd inte trimmern då någon skaderisk föreligger.
- Trimmern skall endast användas i torrt väder och får inte ligga ute i regnet.
- Före klippning: Plocka bort grenar, stenar och andra hindrande föremål från det område som skall klippas.
- Trimmerns sladd och den förlängningssladd som används måste regelbundet kontrolleras så att inga skador eller åldersförändringar (skörhet) uppstått. Endast fullgoda sladdar får användas!
- Använd aldrig en trimmer med skador på skyddsanordningarna eller själva trimmerkroppen.
- Använd maskinen bara i dagsljus eller mycket god belysning.
- Av säkerhetsskäl skall endast original reservdelar användas. Vi byte av delar skall monteringsanvisningen beaktas!
- Montera aldrig klippelement av metall.

### 2. Sladden

- Använd endast sladd godkänd för utomhusbruk.
- Se till att sladden inte löper mot vassa ytor eller vasskantiga föremål, eller att den kläms i dörr- eller fönsteröppningar.
- En trasig sladd får inte repareras av annan än en fackman.
- Innan gräskantsaxen rengörs, ställs på plats, eller innan anslutningskablarna kollas för eventuella skador, slå av motorn och dra ut stickkontakten.
- Kontrollera maskinen för tecken på slitage eller skador innan maskinen tas i bruk och efter eventuella kollisioner med hårda föremål och låt genomföra nödvändiga reparationer.

### 3. Kabel

- Vi ber dig använda en säkerhetskabel. Som anslutningsledning får endast kablar, som är ej får vara lättare än gummilångledningar HO7 RN-F i enlighet med DIN och måste ha ett minsta tvärsnitt på 3 x 1,5 mm<sup>2</sup>, komma till användning.
- De ska vara stänkvattenskyddade.
- Använd en felströmskyddsanordning (RCD) med ett felström ej överstigande 30 mA.

- Sätt fast anslutningskabeln på dragavlastningen. Se till, att kabeln inte skaver mot kanter, spetsiga eller vassa föremål. Pressa inte kabeln igenom dörrspringor eller fönsterspalter. Inga kopplingsanordningar får tas bort eller överbyggas (t ex genom fastbindning av kopplingsspaken på styrstången).

### 4. Arbetsgång

- Håll alltid händer och fötter borta från klippriktningen, särskilt vid start av motorn.
- Var försiktig mot skador vid anordningar som klipper av trådlängden. Efter att en ny tråd dragits ut håller du alltid maskinen i sitt normala arbetsläge innan den kopplas till.
- Vid start hålls trimmern parallellt med gräset, så att risken för personskador elimineras.
- Under arbetet håller man säkerhetsavstånd till den roterande träden. Rör inte den roterande träden!
- Bär ögonskydd!
- Ha alltid lämpliga kläder – inga vida plagg som kan fastna i de roterande delarna. Stadiga skor! Skydda också benen genom att använda långbyxor.
- Då man förflyttar sig mellan olika platser som skall klippas, skall motorn vara avstängd.
- Var särskilt försiktig då du går baklänges, så att du inte snubblar!
- Se till att sladden inte kommer i närheten av klippdelarna.
- Om anslutningskabeln skadas under användning måste den omedelbart separeras från el-nätet. Rör inte vid kabeln förrän den har separerats från el-nätet.
- Vid pauser i arbetet får inte trimmern ligga utan uppsikt och skall förvaras på säker plats då den inte används!
- Kontakter och säkringar som finns på trimmern får inte tas bort eller förbikopplas, t. ex. genom att låsa strömbrytaren på handtaget.
- Spolhuset får inte stötas i marken, mot vägg eller murar. Om spolhuset någon gång fått en ordentlig törn, bör man ge akt på eventuell förstärkt vibration i handtaget. Känner man något sådant måste man låta en serviceverkstad göra en översyn.

### 5. Efter användning

- Dra ur elkontakten efter användning och kontrollera maskinen för skador.
- Då man stänger av: Varning! Klippdelarna fortsätter att röra sig en stund efter det att strömmen brutits.
- Invänta alltid att klippdelarna stannat.
- Underhåll och rengöring av trimmern samt avmontering av trådskydd eller trådspole får endast ske då man dragit ur kontakten och då motor och klippdelar stannat. Använd WOLF's original trådspole och läs anvisningarna för byte!
- Trädkniven får inte rengöras med vatten i synnerhet inte med högtryck.
- Reparation av trimmern skall utföras av auktoriserad serviceverkstad.
- Kontrollera att ventilationsöppningarna är fria från smuts.
- Lagra inte maskinen där barn kan komma åt den.



## Drift

### Drifttider

Var god iaktta regionala föreskrifter.

### Inställningar

Grästrimmern kan ställas in på 4 olika arbetsvinklar. På så sätt kan man bekvämt komma åt att klippa på besvärliga och svårtillgängliga ställen i trädgården.

För inställning av den bästa arbetsställningen bör följande instruktioner beaktas.

**OBS!** Under klippningsarbetet bör skärhuvudet luta något framåt.

### Arbetsvinklar och hjul

#### • Klippning på öppen yta Arbetsvinkel 1 (bild a)

Denna klippningsfunktion är särskilt lämplig för trimning av stora ytor med högre växter. Vid klippning på öppen yta bör grästrimmern föras fram och tillbaka i en halvcirkel framför kroppen.

- Ställ in arbetsvinkeln (bild A).

#### • Jämn klippning Arbetsvinkel 2 (ingen bild)

**Rekommendation:** För att få ett snyggt klippningsresultat med jämn höjd bör man använda hjulen (se under tillbehör).

#### • Klippning under buskar / i slutningar Arbetsvinkel 3 (bild b)

- Ställ in arbetsvinkeln (bild A).

#### • Kantklippningsfunktionen (vertikalklippning) Arbetsvinkel 4 (bild c)

Kantklippningsfunktionen gör det möjligt att bekvämt och noggrant trimma gräsmattans kanter.

1. Vrid skärhuvudet i 90° (bild B).

2. Ställ in skaftlutningen (bild A).

**Rekommendation:** För att få ett snyggt klippningsresultat med jämn höjd bör man använda hjulen (se under tillbehör).

### Teleskopskaft (GT 840) och handtag

Med hjälp av teleskopskaftet och mitthandtaget anpassas redskapet till användarens kroppslängd (bild C / D).

### Fastsättning av kabeln i dragavlastningen

Dragavlastningen i styrhandtaget förhindrar, att förlängningskabeln lossnar av misstag (bild E).

### In- / urkoppling (bild F)

#### Tips för trimning

- Högre gräs bör klippas långsamt och stegvis.
- Stäng helt enkelt av redskapet, om klipptråden på grund av förslitning har blivit för kort. Då justeras tråden automatiskt till rätt längd.
- Vid varje in- och urkoppling matas tråden automatiskt ut 6 - 8 mm. Täta in- och urkopplingar utan anledning medför därför ökad åtgång av klipptråd.
- Du ökar livslängden på din grästrimmer, om du före eller efter varje trimning rensar luftslitsarna och redskapets undersida från gräsrester.

**OBS!** Före alla arbeten på redskapet måste nätkontakten dras ur!

## Underhåll

### Byte av trådkassetten

**OBS!** Skärverktyget stannar med fördröjningseffekt! Före alla arbeten på redskapet måste nätkontakten dras ur!

1. Tryck ihop spolboxlocket samtidigt vid båda snäpplås, och dra bort det från spolboxen (bild G).
2. Plocka ut trådspolen.
3. ta bort eventuella föroreningar.

4. För att undvika att tråden lindas av från spolen får trådändarna på den nya trådkassetten inte tas ur styrslitsarna, förrän spolen har satts på plats (bild H).

5. Sätt in trådspolen i boxen (bild J).

**OBS!** Nopporna på trådspolen ska vara vända mot locket!

6. Sätt på spollocket på spolfästet så, att de båda snäpplåsarna rastar in tydligt.

Före inkopplingen: Håll grästrimmern parallellt med marken, i annat fall föreligger risk för personskador.

## Åtgärder vid störning

Problem	Möjlig orsak	Åtgärd
Den automatiska trådframmatningen fungerar ej.	• Spolen tom.	Byt trådkassetten.
	• Smuts i spolhusets delar.	Rengör delarna med borste.
	• Skärtråden har gått av och dragits in i spolhuset. • Skärtråden är fastklämd i spolen.	Tag ur trådspolen, med lätt drag dras tråden fram. Sätt tillbaka trådspolen.
	• Skärtråden har svetsats fast på spolen.	Tag bort den fastsvetsade tråden. Drag fram tråden och sätt tillbaka spolhuset.
<b>Observera! Alla andra problem bör åtgärdas på en serviceverkstad.</b>		

## Tekniska Data

Vi förbehåller oss rätten att företa ändringar av tekniska skäl.

1) Mätning av ljudnivå i operatörens öronhöjd har utförts i enlighet med EN 786.

2) Mätning av svängningar på styrarmen tillsammans med operatör har utförts i enlighet med EN 1033 och EN 786. Den utvärderade accelerationen är i allmänhet:

	1)	2)	Spänning	Klippkrets	Tråd Grovlek	Längd	Vikt
GT 840 7130 ...	80 Lp dB (A)	$a_{hw} = 5,8 \text{ m/s}^2$	400 W	ø 230 mm	ø 1,6 mm	15 m	1,9 kg
GT 835 7130 ...	80 Lp dB (A)	$a_{hw} = 5,8 \text{ m/s}^2$	350 W	ø 230 mm	ø 1,6 mm	15 m	2,5 kg (inklusive kabel)

## Tillbehör



7130 085 (GT-F7)	7136 086 (GT-R) endast GT 840	7136 102
------------------	----------------------------------	----------

Leverans via närmaste återförsäljare

## Garantivillkor

Spara omsorgsfullt det av säljaren ifyllda garantikortet resp köpebeviset.

Firma WOLF-Garten lämnar en garanti för 24 månader, räknat från inköpsdatum och motsvarande vid tillfället gängse teknik och användningsändamål / användningsområde.

Konsumentens lagliga rättigheter påverkas ej av efterföljande garantiriktlinjer.

### Förutsättningar för garantianspråk under 24 månader:

- Utrustningen får uteslutande användas för privat bruk.

### För yrkesmässig användning eller uthyrningsföretag reduceras garantitiden till 12 månader.

- Föreskriven hantering av utrustningen och iakttagande av samtliga anvisningar i bruksanvisningen, som utgör beståndsdel av våra garantivillkor - iakttagande av föreskrivna underhållsintervaller

- Inga egenmäktiga ändringar i konstruktionen får förekomma  
 - Inbyggda reservdelar / tillbehör får endast vara av original-fabrikat WOLF  
 - Ifyllt garantikort och / eller köpebevis måste visas upp  
 Garantin gäller ej för normal förslitning av knivar, knivhållare samt friktionsskivor, kil- / kuggremmar, löphjul / däck, luftfilter, tändstift och tändstiftskontakter. Vid egenmäktigt utförda reparationer förlorar alla garantianspråk automatiskt sin giltighet. Uppkomna fel och brister, vars orsak kan härledas från material- eller tillverkningsfel, får åtgärdas uteslutande av våra auktoriserade verkstäder (Säljaren har rätt att utföra förbättringar) inom närområdet eller av tillverkaren, om denne finns på närmare håll. Alla krav utöver garantianspråk är uteslutna. Anspråk på ersättningsleverans föreligger ej. Eventuella transportskador ska ej anmälas till oss utan till respektive transportföretag, eftersom i annat fall ersättningskrav mot detta företag går förlorade.

### Garantiåtaganden fullgörs på våra genom avtal auktoriserade verkstäder eller hos:

**S** Garden agency AB  
 Antontammsväg 3  
 19426 UpplandsVäsby  
 Tel.: ++ 46 (8) - 59 07 14 10  
 Fax: ++ 46 (8) - 59 07 14 11  
 E-mail: tobias.minde@gardensales.se

# Bezpečnostní pokyny

**Pozor! Při používání stroje je nutné respektovat bezpečnostní pokyny.**

**Pro Vaši bezpečnost i bezpečnost dalších osob si před použitím stroje nejprve přečtěte tyto pokyny. Uchovejte si prosím bezpečně tyto pokyny pro pozdější použití.**

**Pročtěte si návod k obsluze a seznamte se podrobně s prvky obsluhy a obsluhou stroje. Uživatel je přímo zodpovědný za úrazy druhých osob nebo za škody na jejich majetku. Dodržujte odkazy, předpisy a vysvětlivky.**

## Vysvětlení symbolů

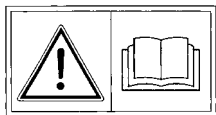

**Upozornění!** Před uvedením do provozu si přečtěte návod k obsluze!



Zamezte přístupu třetích osob.

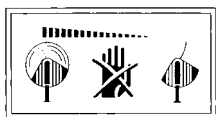

Nástroj dobíhá!



Nosit ochranné brýle!



Nevystavovat dešti!

## Při svislém stříhu:

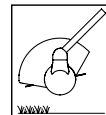

Ochranný kryt držte směrem dolů ve směru chůze.

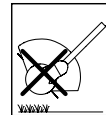

Nedržte ochranný kryt směrem nahoru.

## 1. Všeobecné odkazy

- vyžinač trávy je určen k údržbě ukončení trávníků, stejně jako k údržbě malých travních ploch v soukromém sektoru. Vyžinač nesmí být používán ve veřejném sektoru, k údržbě parků, sportovišť, komunálních ploch a v oblasti lesnictví a zemědělství.
- u důvodu možného poranění uživatele nesmí být vyžinač používán:
  - K sečení keřů, živých plotů a stromů
  - K drcení větví a podobně
- z bezpečnostních důvodů nesmí používat vyžinač osoby mladší 16 ti let stejně jako osoby neseznámené s návodem k obsluze
- vyžinač nesmí být uveden do provozu pokud se v blízkosti nacházejí jiné osoby (zvláště pak děti) a zvířata. Uživatel je přímo zodpovědný za škody způsobené na zdraví i na majetku
- přerušte práci s vyžinačem, pokud se v blízkosti nacházejí jiné osoby (zvláště pak děti) a zvířata. Uživatel je přímo zodpovědný za škody způsobené na zdraví i na majetku
- vyžinač používejte pouze za denního světla nebo za odpovídajícího umělého osvětlení
- vyžinač používejte pouze za sucha – nenechte vyžinač ležet za mokra venku
- nikdy nepoužívejte kovové žací prvky (struny, dráty apod.)

## 2. Před provozem

- z trávniku odstraňte veškeré cizí předměty jako jsou kameny, větve, dráty, železa, kusy dřeva, kosti apod. Při práci dbejte pozornosti na tyto cizí tělesa
- připojovací kabel a prodlužovací kabel musí být pravidelně kontrolovány na poškození a následky stárnutí (zlomení). Používejte pouze kabely v bezvadném stavu.
- stroj nikdy nepoužívejte bez ochranných zařízení a krytů
- z bezpečnostních důvodů používejte pouze originální náhradní díly – při výměně dodržujte pokyny k montáži
- před čištěním a údržbou stroje vypněte motor a vytáhněte kabel ze zásuvky
- před uvedením stroje do provozu po prudkém nárazu zkontrolujte díly a přívodní kabel na poškození a opotřebení, popřípadě nechte v odborné dílně provést nezbytné opravy

## 3. Kabel

- prosíme používejte bezpečnostní prodlužovací kabely. Jako přívodní kabely smějí být používány pouze ty kabel, které nejsou lehčí než gumové kabely HO 7 RN-F dle DIN s minimálním průřezem 3x 1,5 mm<sup>2</sup>.
- Musí být chráněny proti stříkající vodě.
- používejte proudový chránič (RCD) 30 mA

- přívodní kabel upevněte do omezovače tahu kabelu. Kabel netahujte přes ostré hrany a jiné ostré předměty. Dbejte na to, aby nebyl kabel zmáčknut do rámu dveří nebo rámu oken. Na stroji instalované spínače a vypínače nesmějí být demontovány nebo blokovány (pevné spojení spínače s rukojetí)

## 4. Při práci

- motor zapněte pouze tehdy, pokud jsou vaše ruce a nohy v dostatečné vzdálenosti od rotujících dílů
- dbejte zvýšené ostrahy při odřezávání struny o zařízení na stroji. Po povytažení žací struny držte stroj v normální poloze dříve než jej zapnete
- vyžinač při uvádění do provozu držte paralelně k trávniku jinak hrozí nebezpečí poranění
- při práci držte dostatečný odstup od žacího zařízení stroje a nikdy se nedotýkejte rotujících dílů
- noste vždy vhodné ochranné oblečení: dlouhé kalhoty, pevné boty, chraňte svůj zrak ochrannými brýlemi
- při transportu vypněte motor
- dbejte zvýšené opatrnosti při chůzi zpět – nebezpečí zakopnutí
- přívodní kabely držte v bezpečné vzdálenosti od žacího zařízení
- pokud poškodíte přívodní kabel při práci, ihned jej vypněte ze zásuvky. Nedotýkejte se kabelu dokud jste jej nevypnuli ze zásuvky
- při přerušení práce nenechte vyžinač ležet bez dozoru. Uložte jej na bezpečné místo
- na stroji instalované spínače a vypínače nesmějí být demontovány nebo blokovány (pevné spojení spínače s rukojetí)
- tělesem cívký nenarážejte na pevný podklad a na zdi domů. Silný náraz může způsobit vibrace a stroj musí být opraven v odborné dílně.

## 5. Po práci

- po práci vytáhněte přívodní kabel ze zásuvky a zkontrolujte stroj na poškození
- po vypnutí motoru – pozor žací zařízení ještě dobíhá!
- vyčkejte, až se žací zařízení úplně zastaví
- čištění, kontrolu a údržbu stroje provádějte pouze při vypnutém motoru, stojícím žacím zařízením a vytáhnutém kabelu ze zásuvky. Používejte pouze originální kazety WOLF-Garten a dodržujte návod k montáži
- stroj nikdy nečistěte vodou, zvláště ne vysokotlakou myčkou
- opravy nechte provést odbornou dílnou WOLF nebo smluvní dílnou
- stroj skladujte v dostatečné vzdálenosti od dětí

## Provoz

### Provozní doby

Respektujte prosím regionální předpisy.

### Nastavení

Strunový vyžinač disponuje nastavením pracovního úhlu ve 4 polohách. Můžete tak pohodlně dosáhnout na problematická a obtížná přístupná místa v zahradě.

Pro nastavení optimální pracovní pozice byste měli respektovat následující pokyny.

**Pozor!** Během práce by měla být řezací hlava lehce skloněna směrem dopředu.

### Pracovní úhel a kola

#### • Vyžínání ve volném prostoru

##### Pracovní úhel 1 (obr. a)

Poloha vyžínání ve volném prostoru je zvláště vhodná pro velké, vysoko zarostlé plochy. Při vyžínání ve volném prostoru by se strunovým vyžinačem mělo půlkruhovitě pohybovat před tělem.

- Nastavte pracovní úhel (obr. A)

#### • Rovnomírné sečení

##### Pracovní úhel 2 (nikdo obr.)

**Doporučení:** Pro dosažení rovnomírně vysokého a čistého stěhu by se měla použít kola (viz příslušenství).

#### • Sečení pod keři / ve svazích

##### Pracovní úhel 3 (obr. b)

- Nastavte pracovní úhel (obr. A)

#### • Funkce pro okraje (svislý stěh)

##### Pracovní úhel 4 (obr. c)

Funkce okrajů umožňuje precizní a pohodlné vyžínání podél hrany trávníku.

1. Otočte řezací hlavu o 90° (obr. B)

2. Nastavte sklon násady (obr. A)

**Doporučení:** Pro dosažení rovnomírně vysokého a čistého stěhu by se měla použít kola (viz příslušenství).

### Teleskopická násada (GT 840) a držadlo

Pomocí teleskopické násady a středního držadla se přístroj přizpůsobí tělesné velikosti (obr. C / D).

### Protáhněte kabel zařízením pro odlehčení jeho tahu

Zařízení pro odlehčení kabelu ve vodícím držadle zabraňuje neúmyslnému uvolnění prodlužovacího kabelu (obr. E).

### Zapnutí / vypnutí (obr. F)

#### Tipy pro vyžínání

- Vyšší trávu vyžijte pomalu a postupně.
- Pokud se opotřebením příliš zkrátí délka struny, jednoduše přístroj vypněte. Struna se pak automaticky nastaví sama.
- Při každém zapnutí a vypnutí se struna automaticky vysune o 6-8 mm. Časté bezdůvodné zapínání a vypínání proto vede ke zvýšenému opotřebením struny.
- Životnost Vašeho vyžinače zvýšíte, když před nebo po každém jeho použití vyčistíte vitrací štirbinu a spodní stranu přístroje od zbytků trávy.

**Pozor!** Před každou prací na sekačce odpojte přívod el. proudu.

## Údržba

### Výměna kazety se strunou

**Pozor!** Řezací nástroj dobíhá! Před každou prací na sekačce odpojte přívod el. proudu.

1. Stiskněte kryt cívky u obou západek současně a vytáhněte jej (obr. G)
2. Vyjměte cívku se strunou
3. Odstraňte případné nečistoty

4. Abyste předešli neúmyslnému rozvinutí cívky, nevyhadávejte konce struny v nové strunové kazeti z přídržných štirbin před vložením (obr. H)

5. Vložte cívku se strunou do přístroje (obr. J)

**Pozor!** Výměníky cívky se strunou musí ukazovat ke krytu!

6. Kryt cívky nasaďte na úchyty cívky se strunou tak, aby obě západky slyšitelně zaklaply.

Před zapnutím: Držte strunový vyžinač souběžně se zemí, jinak by vznikalo nebezpečí zranění.

## Odstranění závad

Problém	Možná příčina	Áprava prostřednictvím
Nefunguje automatické nastavení délky struny	• Prázdná cívka	Výměna kazety
	• Ozubení mezi cívkou a tělesem cívky je zašpiněno.	Díly očistěte kartáčem.
	• Struna je strhaná a zatažena do kazety. • Struna se zachytila v cívce.	Vyjměte cívku a natočte strunu s lehkým tahem na cívku a znovu založte.
	• Struna je na cívce zatavena	Zatavenou část struny odstraňte. Strunu opět navijte, kazetu založte.

V jiném případě kontaktujte WOLF servisní středisko. Při všech pracích na stroji vytáhněte přívodní kabel na svíčke.

## Technické údaje

Vyhrazeno právo na změny z technických důvodů.

- 1) Měření hluku u ucha obsluhující osoby proběhlo dle EN 786.  
2) Chvění měřeno na rukojeti, s obsluhující osobou dle EN 1033 a EN 786. Vyhodnocené zrychlení činí typicky:

	1)	2)	Napětí	Pracovní záběr	Síla struny	Délka struny	Hmotnost
GT 840 7130 ...	80 Lp dB (A)	$a_{hw} = 5,8 \text{ m/s}^2$	400 W	ø 230 mm	ø 1,6 mm	15 m	1,9 kg
GT 835 7130 ...	80 Lp dB (A)	$a_{hw} = 5,8 \text{ m/s}^2$	350 W	ø 230 mm	ø 1,6 mm	15 m	2,5 kg (s kabelem)

## Příslušenství



7130 085 (GT-F7)	7136 086 (GT-R) jenom GT 840	7136 102
------------------	---------------------------------	----------

Dodávka prostřednictvím odborné dílny

## Záruční podmínky

**Uchovajte prosím pečlivě záruční kartu vyplněnou prodejcem, popř. doklad o koupi.**

Po dobu 24 měsíců od datumu koupě poskytuje firma WOLF-Garten záruku odpovídající současnému stavu techniky, účelu a oblasti použití. Zákonná práva konečného odběratele nejsou následujícími směrnicemi záruky poškozena.

**Předpoklady pro 24 měsíční nárok na záruku:**

- Použití přístroje pouze pro soukromou potřebu.

**Pro živnostenskou oblast nebo pro půjčovny se záruka snižuje na 12 měsíců.**

- Přiměřené zacházení a respektování všech pokynů v návodu k použití.
- Dodržování předepsaných intervalů údržby.
- Žádné svévolné změny konstrukce.
- Montáž originálních náhradních dílů a příslušenství firmy WOLF.
- Předložení vyplněné záruční karty a/nebo dokladu o koupi.

Záruka se nevztahuje na normální opotřebení nožů, upevňovacích dílů nožů jako třecích podložek, klínových či ozubených řemenů, kol a pneumatik, vzduchového filtru, zapalovacích svíček a konektorů zapalovacích svíček.

Při svévolné opravě okamžitě zanikají jakékoli záruční nároky.

Vyskytnou-li se vady a nedostatky, jejichž příčinou jsou materiálové a výrobní vady, budou odstraněny výhradně našimi smluvními opravami (prodejce má právo na dodatečná vylepšení) ve Vaší blízkosti, popř. výrobcem, je-li blíže. Nároky nad rámec záručních podmínek jsou vyloučeny. Není nárok na náhradní dodávku.

Jakékoliv škody při přepravě není nutné hlásit nám, nýbrž příslušnému přepravci, protože jinak zaniknou nároky na náhradu u této firmy.

**Záruční výkony budou poskytovány našimi autorizovanými smluvními opravami nebo u:**

- CZ** EUROGREEN CZ s.r.o.  
Naměstí Jiřího 2  
407 56 Jiřetín pod Jedlovou  
Tel: ++ 4 20 / 4 12 - 37 53 33  
Fax: ++ 4 20 / 4 12 - 37 91 31  
E-mail: info@wolf-garten.cz



**Figyelem! A gép használata során mindig tartsa be a biztonsági előírásokat.**

**A saját és mások biztonsága érdekében a gép használata előtt olvassa el ezeket az előírásokat. A biztonsági előírásokat gondosan őrizze meg a későbbi használat céljára.**

**Gondosan olvassa el a használati utasítást, és ismerkedjen meg a berendezés és a kezelőszervek megfelelő használatával. A használó felel a balesetekért és az anyagi károkozásért. Tartsa be az útmutatásokat, magyarázatokat és előírásokat.**

**A jelek magyarázata**

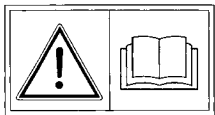

**Figyelmeztetés!**  
Használat előtt olvassa el a használati utasítást!

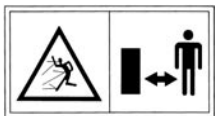

Tartson biztonságos távolságot más személyektől!

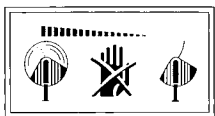

Kikapcsolás után a gép még forog lendületből!



Viseljen védőszemüveget!



Ne tegye ki esőnek!

**Függőleges vágás esetén:**

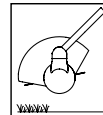

A védőburkolatot menetirányban lefelé tartsa!



Ne tartsa fölfelé a védőburkolatot!

## 1. Általános tanácsok

- Ez a fűszegély nyíró magánhasználatra készült, gyepterületek szegélyének és kisebb pázsitfelületek nyírására. Ez a fűszegély nyíró nem használható nyilvános helyeken, közparkokban, sportlétesítményekben, utcákon valamint a mező- és erdőgazdaságban.
- A használó testi épségének védelme érdekében a berendezés nem használható:
  - bokrok és sövény nyírására,
  - virágok vágására,
  - komposztáláshoz történő aprításra.
- Biztonsági okokból a berendezést nem használhatják 16 éven aluli gyermekek, és olyan személyek, akik a fűszegély nyíró használatával nincsenek tisztában.
- A gépet nem szabad használni, ha a közelben személyek (különösen gyermekek) vagy állatok tartózkodnak; az okozott kárért Ön a felelős.
- Szakítsa meg a munkát, ha ember, különösen ha gyermek vagy ha állat jön a közelébe.
- A berendezést csak nappali fénynél vagy megfelelő mesterséges világítás mellett használja.
- Csak száraz időben használja a fűszegély nyírót, s ne hagyja a fűben feküdni.
- Soha ne szereljen rá fémes vágóeszközt.

## 2. Használat előtt

- Tisztítsa meg a pázsitfelületet az idegen testektől, pl.: ágak, kövek, drótok, stb. A munka közben is figyeljen ezekre.
- Rendszeresen ellenőrizze a készülékre szerelt csatlakozó kábel és a hosszabbított szigetelésének sértetlenségét és azt, hogy nem öregedett-e el. Csak kifogástalan állapotú használjon!
- Sohase használjon sérült biztonsági felszerelésű, vagy burkolatú gépet.
- Biztonsági okokból csak eredeti, vagy a gyártó által elfogadott alkatrészeket használjon. Kicserélésekor tartsa be a beépítési előírásokat!
- A gép beállítása, tisztítása vagy a kábel ellenőrzése előtt húzza ki a dugaszoló aljzatból.
- A használatba vétel előtt és mindenféle ütközés után ellenőrizze a csatlakozó kábel sérülését, kopását, és végeztesse el a szükséges javítást.

## 3. Kábel

- Használjon biztonsági kábelt. Csatlakozó kábelként ne használjon könnyebb kivitelű mint a DIN szerinti HO 7 RN-F gumikábel, legalább 3 x 1,5 mm<sup>2</sup> keresztmetszettel.
- A szabad térben, változó helyen használt készülékeket csak hibaáram-relével védett áramkörre szabad csatlakoztatni.
- Használjon maximum 30 mA névleges értékű hibaáram relét (FI-relé).

- Rögzítse a csatlakozó kábelt a kitépés elleni védelembe. Ne hagyja a kábelt élékhez, hegyes tárgyakhoz dörzsölni. Ne vezesse át a kábelt ablak- vagy ajtóréseken. A kapcsolóelemeket nem szabad eltávolítani vagy áthidalni (pl.: a kapcsoló karját a tolókarhoz kötni).

## 4. Munka közben:

- Kezét és lábát mindig tartsa távol a vágóeszköztől, különösen ha bekapcsolja a motort.
- Vigyázzon, nehogy megsebesüljön a fölösleges szálát levágó felszerelésen. Újabb szál kihúzása után tartsa a gépet normális munkahelyzetében, mielőtt a motort bekapcsolja.
- Bekapcsolás előtt tartsa a fűszegély nyírót a pázsittal párhuzamosan, különben balesetet okozhat.
- Munka közben is tartson biztonsági távolságot a forgó száltól. Ne nyúljon a forgó szálhoz.
- Mindig viseljen megfelelő munkaruházatot; ne hordjon bő ruhát, mert azt vágóeszköz elkaphatja. Erős cipő! Védje lábát is (pl.: hosszú nadrág).
- Hordjon védőszemüveget!
- Kapcsolja ki a motort, amíg a készüléket egyik munkahelyről a másikra viszi.
- Különösen is vigyázzon ha hátrafelé mozog. Elesés veszély!
- Tartsa távol a csatlakozó kábeleket a vágószerszámtól.
- Ha használat közben megsérül a csatlakozó kábel, azonnal feszültségmentesítse, pl. a dugaszoló aljzatból való kihúzással. Ne érjen a kábelhez, mielőtt leválasztotta azt a hálózatról.
- Munkaszünetekben se hagyja felügyelet nélkül heverni a fűszegély nyírót. Tárolja biztonságos helyen.
- A készülékre szerelt biztonsági felszereléseket nem szabad eltávolítani, kiiktatni vagy áthidalni (pl.: nem szabad a kapcsoló fogantyúját a tolókarhoz kötni).
- Ne üsse a földhöz vagy fűszegélyhez a száltartó dobozt. Ha a száltartó erős ütést kapott figyelje, hogy nem rázkódik-e erősebbre a fogantyú. Ha ezt érzékeli, ellenőriztesse a gépet egy márkaszervizben.

## 5. A munka után:

- Húzza ki a dugaszoló aljzatból és ellenőrizze a berendezés sértetlenségét.
- Leállításakor: **Figyelem, veszély!** A motor leállítása után a vágóeszköz még tovább mozog!
- Mindig várja meg a vágóeszköz megállását.
- A tisztítási és karbantartási munkákat, valamint a biztonsági felszerelések eltávolítását és a szálkazetta cseréjét, kizárólag kikapcsolt vágóeszközök, leállított motor, és kihúzott hálózati csatlakozó mellett végezze el. Csak eredeti WOLF szálkazettákat használjon, ügyeljen a beépítési útmutatóra.
- Nem szabad a fűszegély nyírót folyó víz alatt tisztítani, különösen sem nagynyomású mosóval.
- A készülék javítását csak WOLF szerviz-állomás vagy meghatalmazott márkaszerviz javíthatja.
- Ügyeljen arra, hogy ne tömődjenek el a levegőbeszívó nyílások.
- Ne tárolja a készüléket gyermekek által hozzáférhető helyen.

## Összeszerelés

### Provozní doby

Respektujte prosím regionální předpisy.

### Beállítások

A fűszegélynyíró négy munkahelyzetben rögzíthető. Ezáltal a kert nehezen hozzáférhető, problémás helyeit is kényelmesen elérheti. Az optimális munkahelyzet beállításához vegye figyelembe az alábbiakat.

**Figyelem!** Munka közben a vágófejnek enyhén előre kell dőlnie.

### Munkahelyzet és kerekek

#### • Szabad vágás

##### 1. munkahelyzet (a. ábra)

A szabad vágás különösen nagy, magasra megnőtt fűfelületek nyírására alkalmas. Szabad vágáskor a készüléket félkör alakban, a teste előtt mozgassa jobbra-balra.

- Állítsa be a munkahelyzetet (A. ábra).

#### • Egyenletes vágás

##### 2. munkahelyzet (lesz ábra)

**Javaslat:** A tiszta, egyenletes magasságú nyírás eléréséhez használja a kerekeket (lásd a tartozékokat).

#### • Nyírás bokrok alatt / lejtőn

##### 3. munkahelyzet (b. ábra).

- Állítsa be a munkahelyzetet (A. ábra).

#### • Szélezés-funkció (függőleges vágás)

##### 4. munkahelyzet (c. ábra)

A szélezés-funkció lehetővé teszi a szegélyek pontos, kényelmes lenyírását.

1. A vágófejet fordítsa el 90°-kal (B. ábra).

2. Állítsa be a nyélmeredekséget (A. ábra).

**Javaslat:** A tiszta, egyenletes magasságú nyírás eléréséhez használja a kerekeket (lásd a tartozékokat).

### Teleszkópos nyél (GT 840) és fogantyú

A teleszkópos nyél és a középső fogantyú segítségével a készüléket a testméreteihez igazíthatja (C / D. ábra).

### A kábelkihúzás gátló

A vezetőfogantyún elhelyezett kábelkihúzás gátló megakadályozza, hogy véletlenszerűen szétcsússzon a hosszabbító kábel csatlakozója (E).

### Be- / kikapcsolás (F. ábra)

### Nyírási tanácsok

- A magas fűvet lassan, több lépésben vágja le.
- Ha a vágószál túl rövidre kopott, a készüléket egyszerűen kapcsolja ki. A szál automatikusan utána állítódik.
- Minden ki- / bekapcsoláskor automatikusan 6-8 mm hosszú szálat adagol a készülék. A gyakori, indokolatlan ki- / bekapcsolgatás megnöveli a szál fogyását.
- Meghosszabbíthatja fűszegély nyírójának élettartamát, ha minden használat után kitisztítja a szellőzőnyílásokat és eltávolítja a készülék aljáról a fűmaradványokat.

**Figyelem!** A készüléken végzett minden munka előtt húzza ki a hálózati csatlakozót!

## Karbantartás

### A szálkazetta cseréje

**Figyelem!** A kikapcsolás után a vágószál még forog! A készüléken végzett minden munka előtt húzza ki a hálózati csatlakozót!

1. Nyomja össze a száladagoló fedelét és húzza le (G. ábra).
2. Vegye ki a száltartó dobot.
3. Tisztítsa meg az esetleges szennyeződésektől.

4. Az új száltartó réseiből ne húzza ki a szálak végét, mielőtt a gépbe tenné, ezzel elkerülheti a szál véletlen letékeredését (H. ábra).

5. Helyezze a száltartó dobot az adagoló házába (J. ábra).

**Figyelem!** Az orsón levő dudoroknak a fedél felé kell állniuk!

6. A fedelet úgy helyezze vissza, hogy hallhatóan beakadjon.

A bekapcsolás előtt: a fűnyíró tartsa a talajjal párhuzamosan, hogy elkerülje a balesetveszélyt!

## A zavarok elhárítása

Probléma	Lehetséges okok	Segítség
Nem működik az automatikus szálutánállítás	• üres az orsó	Nézze meg a szálkazetta cseréjét.
	• Elszennyeződött a piros gomb és az orsó közötti fogazás.	A részeket kefével tisztítsa meg.
	• Leszakadt a vágószál és behúzódott az orsóházba. • A vágószál beakadt az orsóba.	Vegye ki az orsót, enyhén feszítve csavarja fel újra a szálat majd helyezze vissza az orsót.
	• A vágószál az orsóhoz hegesztődött.	Távolítsa el az odahegesztődött szálrészt, enyhén feszítve csavarja fel újra a szálat majd helyezze vissza az orsót

**Kétség esetén mindig keressen fel egy WOLF márkaszervizt. Figyelem! Minden esetben állítsa le és húzza ki a készülék csatlakozóját, mielőtt ellenőrzést, karbantartást vagy a hengeren munkát végez.**

## Műszaki adatok

A műszaki okokból történő változtatás jogát fenntartjuk.

- 1) A kezelőszemély fülén végzett zajmérés az EN 786 szabvány szerint készült.  
2) A fogantyú rezgésmérését kezelőszeméllyel az EN 1033 és EN 786 alapján végeztük. A kiértékelt gyorsulás jellemzően:

	1)	2)	Feszültség	Vágókör	Szálva- stagság	Szálhos- szúság	Súly
GT 840 7130 ...	80 Lp dB (A)	$a_{hw} = 5,8 \text{ m/s}^2$	400 W	ø 230 mm	ø 1,6 mm	15 m	1,9 kg
GT 835 7130 ...	80 Lp dB (A)	$a_{hw} = 5,8 \text{ m/s}^2$	350 W	ø 230 mm	ø 1,6 mm	15 m	2,5 kg (mellett kábel)

## Tartozék



7130 085 (GT-F7)	7136 086 (GT-R) alig GT 840	7136 102
------------------	--------------------------------	----------

Beszerezheti kereskedőjénél

## Garanciális feltételek

**Gondosan őrizze meg a vásárlási számlát és a kereskedő által kitöltött garanciajegyet.**

A WOLF-Garten a vásárlás dátumától számított 24 hónapig garanciát nyújt a technika állásának és a felhasználás céljának / alkalmazási területnek megfelelően. A vevő törvényben biztosított jogait az alábbi garanciális irányelvek nem csorbítják.

**A 24 hónapos garanciavállalás feltételei:**

- a berendezés kizárólag magáncélra használható.

**Üzemi használatban vagy gépkölcsozásban a garanciaidő 12 hónapra csökken.**

- szakszerű használat és a garanciális feltételeink részét képező használati utasításban foglaltak teljeskörű figyelembe vétele
- a karbantartási időközök betartása
- a készülék konstrukciójának változatlanul hagyása
- kizárólag eredeti WOLF alkatrészek és tartozékok használata
- a kitöltött garanciajegy és/vagy vásárlási számla bemutatása.

A garancia nem terjed ki a kések, késtartók és dörzstárcsák, ékszíjak/ bordásszíjak, kerekek és gumiköpenyek, légszűrők, gyújtógyertyák és gyertyacsatlakozók normális elkopására.

Idegen beavatkozás / sajátkezü javítás esetén a garanciavállalás azonnal megszűnik.

Az anyag- vagy gyártási hibára visszavezethető meghibásodásokat kizárólag az Ön közelében található, szerződött szervizeink végzik (a kereskedőnek is joga van a javításra) illetve a gyártó, amennyiben az van Önhöz a legközelebb.

A garanciavállaláson túlmutató igények teljesítése kizárt. Kötelezettségünk nem terjed ki pótalkatrészek szállítására.

Az esetleges szállítási sérüléseket nem a gyártónak, hanem a szállítást végző cégnek kell jelezni, különben elesik a vállalkozás anyagi felelőssége.

**Garanciális kötelezettségeinknek az arra feljogosított, szerződéses műhelyek tesznek eleget, vagy a :**

- H** WOLF-Garten Austria Ges.m.b.H  
Businesspark Wien Süd, Campus 21  
Liebermannstraße F02-402  
A - 2345 Brunn am Gebirge  
Tel.: ++ 43 (1) - 8 66 70 - 2 25 30  
Fax: ++ 43 (1) - 8 66 70 - 2 25 40  
E-mail: info@at.WOLF-Garten.com

## Wskazówki bezpieczeństwa

**Uwaga! Podczas stosowania maszyny należy uwzględnić wskazówki bezpieczeństwa.**

Prosimy dla własnego bezpieczeństwa oraz dla bezpieczeństwa innych przeczytać te wskazówki przed użyciem maszyny. Wskazówki prosimy przechowywać w bezpiecznym miejscu w celu późniejszego zastosowania.

Należy starannie przeczytać instrukcję obsługi i zapoznać się z prawidłowym stosowaniem urządzenia. Użytkownik jest odpowiedzialny za wypadki z udziałem innych osób lub ich własności. Należy przestrzegać wskazówek, objaśnień i przepisów.

Znaczenie symboli



**Ostrzeżenie!**  
Przed uruchomieniem należy przeczytać instrukcję obsługi!



Należy nosić okulary ochronne!

**Dla cięcia pionowego:**

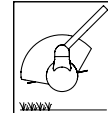

Ekran ochronny w kierunku biegu trzymać w dół.

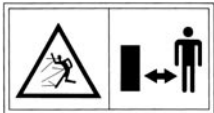

Osoby trzecie utrzymywać z dala od obszaru zagrożenia!



Nie narażać na działanie deszczu!

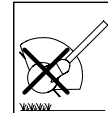

Ekranu ochronnego nie trzymać w górę.

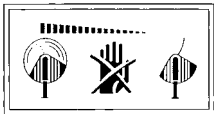

Oprzyrządowanie nadające!

### 1. Wskazówki ogólne

- Ten trymer do trawy przewidziany jest do pielęgnacji trawników przez osoby prywatne. Ten trymer do trawy nie powinien być stosowany w instytucjach publicznych, parkach, obiektach sportowych, na ulicach itd. jak również w rolnictwie i leśnictwie.
- Z powodu zagrożenia dla zdrowia użytkownika trymer do trawy nie może być stosowany:
  - do trymowania zarośli, żywopłotów i krzewów;
  - do ścinania roślin kwiatów
  - do rozdrabniania w sensie kompostowania.
- Ze względów bezpieczeństwa młodociani do lat 16 oraz osoby, które nie są zapoznane z obsługą tego urządzenia, nie mogą go używać.
- Urządzenia nie należy uruchamiać, jeśli w pobliżu znajdują się osoby (szczególnie dzieci) lub zwierzęta; Państwo jesteście odpowiedzialni za szkody.
- Należy przerwać używanie maszyny, jeśli w pobliżu znajdują się inne osoby, przede wszystkim zaś dzieci lub zwierzęta domowe.
- Maszynę można stosować wyłącznie przy świetle dziennym lub dobrym sztucznym oświetleniu.
- Trymer można używać tylko przy suchej pogodzie i nie zostawiać na deszczu.
- Należy zamontować metalowe elementy tnące.

### 2. Przed zastosowaniem

- Trawę należy oczyścić z ciał obcych takich jak gałęzie, kamienie, drut itd. Podczas trymowania należy zwrócić uwagę na ciała obce.
- Zainstalowany na zewnątrz urządzenia kabel przyłączeniowy i kabel przedłużający muszą być kontrolowane regularnie pod względem uszkodzeń i starzenia się (łamliwość). Użytkownik wyłącznie w stanie sprawnym technicznie!
- Nigdy nie należy używać urządzenia z uszkodzonymi urządzeniami zabezpieczającymi lub osłonami.
- Ze względów bezpieczeństwa stosować można tylko oryginalne części zamienne lub części zalecane przez producenta. Przy wymianie przestrzegać wskazówek montażowych!
- Przed regulacją lub czyszczeniem urządzenia lub przed kontrolą, czy przewód przyłączeniowy jest zawiązany lub naderwany, urządzenie należy wyłączyć i wyjąć wtyczkę sieciową.
- Przed uruchomieniem maszyny i po jakimkolwiek zderzeniu, należy skontrolować przewód przyłączeniowy pod kątem oznak zużycia lub uszkodzeń i zlecić przeprowadzenie koniecznych napraw.

### 3. Kabel

- Prosimy pracować z wykorzystaniem kabli bezpieczeństwa firmy WOLF. Jako przyłącze wolno używać tylko przewodów, które nie są cięższe niż przewody z węzłem gumowym HO 7 RN-F według DIN ze średnicą minimalną wynoszącą 3 x 1,5 mm<sup>2</sup>.
- Muszą posiadać ochronę przed pryskającą wodą.
- Należy stosować urządzenie ochronne prądu uszkodzeniowego (RCD) z prądem uszkodzeniowym nie większym niż 30 mA.
- Kabel przyłączeniowy zamocować na odciążeniu ciągu. Nie dopuścić do tarcia o krawędzie lub ostre przedmioty. Kabla nie należy miazdżyć prowadząc go przez szczeliny w drzwiach lub uchylone okna. Urządzenie przełączające nie powinny być usunięte ani obchodzone (np. przez zamocowanie dźwigni wyłącznika na trzonku prowadzącym).

### 4. Podczas pracy:

- Ręce i stopy należy zawsze trzymać z dala od urządzeń tnących przede wszystkim podczas włączania silnika.
- Należy być ostrożnym, aby nie doszło do skaleczenia o urządzenie służące do obcinania żyłki. Po wyjęciu nowej żyłki należy maszynę trzymać w jej normalnej pozycji roboczej, zanim zostanie włączona.
- Trymer należy trzymać podczas włączania równolegle do trawnika, ponieważ w przeciwnym razie istnieje niebezpieczeństwo skaleczenia.
- Także podczas pracy należy zachować odstęp bezpieczeństwa od wirującej żyłki. Nie należy dotykać wirującej żyłki.
- Należy zawsze nosić odpowiedni strój roboczy; nie nosić szerokiej odzieży, która może zostać pochwycona przez oprzyrządowanie tnące. Mocne obuwie! Należy chronić również swoje nogi (np. zakładając długie spodnie).
- Nosić ochronę oczu!
- Podczas transportu do pojedynczych miejsc pracy należy wyłączyć silnik.
- Podczas przesuwania się w tył należy zachować szczególną ostrożność. Niebezpieczeństwo potknięcia!
- Przewody przyłączeniowe należy trzymać z dala od oprzyrządowania tnącego.
- Jeśli przewód przyłączeniowy zostanie uszkodzony podczas użytkowania, należy go natychmiast wyłączyć z sieci. Przewodu nie należy dotykać przed wyjęciem go z sieci.
- Podczas przerw w pracy trymera nie należy pozostawiać bez nadzoru. Należy przechowywać w bezpiecznym miejscu.
- Zainstalowane na trymerze urządzenia zabezpieczające nie mogą być usuwane ani obchodzone (np. przez zainstalowanie łącznika samopowrotnego na uchwycie).
- Skrzynki z żyłką nie należy strącać na ziemię i nie mocować na krawędziach muru. Jeśli skrzynka z żyłką uległa już raz silnemu uderzeniu, należy uważać na wzmogoną wibrację na uchwycie. Jeśli tak jest, urządzenie musi zostać skontrolowane przez warsztat serwisowy.

### 5. Po pracy

- Po użyciu należy wyjąć wtyczkę sieciową i skontrolować maszynę pod kątem uszkodzeń.
- Podczas wyłączania: Uwaga, niebezpieczeństwo! Oprzyrządowanie tnące nadają!
- Zawsze należy zaczekać na unieruchomienie oprzyrządowania tnącego.
- Prace konserwacyjne i regeneracyjne przy urządzeniu oraz zdejmowanie urządzeń ochronnych lub wymiana szpuli z żyłką mogą być przeprowadzane tylko przy unieruchomionym silniku i wyłączonym oprzyrządowaniu tnącym i tylko, gdy wtyczka sieciowa jest wyjęta. Należy stosować tylko oryginalne szpule z żyłką firmy WOLF, przestrzegać wskazówek montażowych!
- Obcinak żyłki nie może być czyszczony pod bieżącą wodą, szczególnie zaś nie pod wysokim ciśnieniem.
- Naprawy urządzenia mogą być prowadzone tylko przez stacje serwisowe firmy WOLF i autoryzowane warsztaty.
- Należy zwrócić uwagę na to, żeby otwory powietrzne były wolne od zanieczyszczeń.
- Maszyny nie należy przechowywać w miejscach dostępnych dla dzieci.

## Eksplatacja

### Czasy robocze

Prosimy o przestrzeganie przepisów obowiązujących w danym regionie.

### Ustawienia

Kąt roboczy podkaszarki posiada czterostopniową regulację. Zapewnia to możliwość wygodnego koszenia nawet problematycznych i trudno dostępnych miejsc w ogrodzie. W celu ustawienia optymalnej pozycji roboczej, należy przestrzegać poniższych wskazówek.

**Uwaga!** Podczas pracy głowica tnąca powinna być lekko przechylona do przodu.

### Kąty robocze i koła

#### • Swobodne koszenie

##### Kąt roboczy 1 (rys. a)

Swobodne koszenie nadaje się szczególnie do podkaszania dużych, wysoko porośniętych powierzchni. Podczas swobodnego koszenia należy prowadzić podkaszarkę przed sobą ruchami półkolistymi.

- Ustawianie kąta roboczego (rys. A).

#### • Cięcie równomierne

##### Kąt roboczy 2 (ani jeden rys.)

**Zalecenie:** Aby osiągnąć równomierną wysokość cięcia, należy stosować koła (patrz wyposażenie dodatkowe).

#### • Koszenie pod krzewami / na wzniesieniach

##### Kąt roboczy 3 (rys. b)

- Ustawianie kąta roboczego (rys. A)

#### • Funkcja Edge (cięcie pionowe)

##### Kąt roboczy 4 (rys. c)

Funkcja Edge umożliwia precyzyjne i wygodne podkaszanie wzdłuż krawędzi trawnika.

1. Głowicę tnącą obrócić o 90° (rys. B)

2. Ustawianie stopnia pochylenia trzonka (rys. A)

**Zalecenie:** Aby osiągnąć równomierną wysokość cięcia, należy stosować koła (patrz wyposażenie dodatkowe).

### Trzonek teleskopowy (GT 840) i uchwyt

Za pomocą trzonka teleskopowego i uchwytu pośredniego dopasowuje się urządzenie do wysokości ciała obsługującego (rys. C / D).

### Wprowadzenie kabla do odciążenia ciągu

Odciążenie ciągu w uchwycie prowadzącym zapobiega niezamierzonemu poluzowaniu się kabla przedłużającego (rys. E).

### Włączanie / wyłączanie (rys. F)

### Wskazówki dotyczące podkaszania

- Wyższą trawę należy kosić powoli i stopniowo.
- Jeśli w wyniku zużycia żyłki tnącej stanie się zbyt krótka, należy urządzenie wyłączyć. Żyłka wówczas automatycznie wysunie się do odpowiedniej długości.
- Przy każdym włączeniu i wyłączeniu żyłki przedłuża się automatycznie o 6-8 mm. Częste włączanie i wyłączanie bez istotnego powodu prowadzi więc do nadmiernego zużycia żyłki tnącej.
- Żywotność podkaszarki znacznie wzrasta, jeśli przed i po każdym koszeniu szczeliny wentylacyjne oraz spodnia część urządzenia zostaną oczyszczone z resztek trawy.

**Uwaga!** Przed podjęciem wszelkich prac przy urządzeniu należy wyjąć wtyczkę sieciową z gniazdka!

## Ostrzeżenie

### Wymiana szpulki z żyłką

**Uwaga!** Mechanizm tnący działa pod wpływem siły bezwładności! Przed podjęciem wszelkich prac przy urządzeniu należy wyjąć wtyczkę sieciową z gniazdka!

1. Pokrywę szpulki należy równocześnie nacisnąć na obu zamocowaniach i zdjąć (rys. G)
2. Zdjąć szpulkę z żyłką
3. Usunąć ewentualne zanieczyszczenia

4. Aby uniknąć niezamierzonego odwijania się żyłki ze szpulki, nie należy wyjmować końcówek żyłki ze szczelin podtrzymujących nowej szpulki przed jej osadzeniem (rys. H)
5. Szpulkę z żyłką osadzić w obudowie (rys. J)  
**Uwaga!** Pęczki szpulki z żyłką muszą być skierowane w stronę pokrywy!
6. Pokrywę szpulki należy osadzić na ustalaczu szpulki w taki sposób, aby oba zamocowania wyraźnie zakleszczyły się.

Przed włączeniem: Podkaszarkę trzymać równoległe do podłoża, ponieważ w przeciwnym razie istnieje niebezpieczeństwo obrażeń.

## Usunięcie zakłóceń

Problem	Możliwa przyczyna	Pomoc przez:
Automatyczne uzupełnianie żyłki nie działa.	• Szpulka jest pusta	Patrz wymiana szpulki z żyłką.
	• Zazębienie pomiędzy czerwonym przyciskiem i szpulką żyłki jest zanieczyszczone.	Części wyczyścić szczotką.
	• Żyłka tnąca jest zerwana i wciągnięta w szpulkę z żyłką. • Żyłka tnąca zakleszczyła się na szpulce.	Wyjąć szpulkę z żyłką, w razie potrzeby lekko pociągając nawinąć na nowo i szpulkę włożyć z powrotem.
	• Żyłka tnąca przykleiła się do szpulki.	Wyjąć przyklejoną część żyłki, w razie potrzeby lekko pociągając nawinąć na nowo i szpulkę włożyć z powrotem

W przypadku wątpliwości należy zawsze zwrócić się do warsztatu serwisowego WOLF. Uwaga! Urządzenie należy przed każdą kontrolą, czyszczeniem lub podjęciem prac nad walcem wentylatora wyłączyć oraz wyjąć oraz wyjąć wtyczkę sieciową.



## Parametry techniczne

Zmiany ze względów technicznych zastrzeżone.

- 1) Pomiar hałasu przy uchu osoby obsługującej przeprowadzono wg EN 786.
- 2) Wibracja mierzona na trzonie prowadzącym, z osobą obsługującą EN 1033 i EN 786.  
Przyspieszenie w typowych przypadkach wynosi:

	1)	2)	Napięcie	Szer. cięcia	średnica	długość	Ciężar
GT 840 7130 ...	80 Lp dB (A)	$a_{hw} = 5,8 \text{ m/s}^2$	400 W	∅ 230 mm	∅ 1,6 mm	15 m	1,9 kg
GT 835 7130 ...	80 Lp dB (A)	$a_{hw} = 5,8 \text{ m/s}^2$	350 W	∅ 230 mm	∅ 1,6 mm	15 m	2,5 kg (przy Kabel)

## Wyposażenie



7130 085 (GT-F7)	7136 086 (GT-R) tylko GT 840	7136 102
------------------	---------------------------------	----------

Dostawa przez sprzedawcę

## Warunki gwarancji

Wypełnioną przez sprzedawcę kartę gwarancyjną względnie dowód zakupu należy starannie przechowywać.

Firma WOLF-Garten udziela gwarancji na okres 24 miesięcy od daty zakupu zgodnie z danym stanem technicznym oraz celem/obszarem zastosowania. Poniższe wytyczne gwarancyjne nie naruszają ustawowych praw użytkownika.

**Warunki 24 miesięcznych praw do świadczeń gwarancyjnych:**

Urządzenie przeznaczone jest wyłącznie do użytku prywatnego.

Gwarancja zostaje ograniczona do 12 miesięcy, jeżeli urządzenie stosowane jest w sektorze usługowym lub na potrzeby wypożyczalni.

- Prawidłowe obchodzenie się z urządzeniem oraz przestrzeganie wskazówek zawartych w instrukcji obsługi, która jest integralną częścią naszych warunków gwarancyjnych.
- Przestrzeganie zalecanej częstotliwości prac konserwacyjnych.
- Niedokonywanie samowolnych zmian konstrukcyjnych.

- Montaż oryginalnych części zamiennych oraz wyposażenia firmy WOLF.
  - Przedłożenie wypełnionej karty gwarancyjnej i/lub dowodu zakupu.
- Gwarancja nie obejmuje normalnego zużycia się noży, części mocujących noże takich jak tarcze trące, paski klinowe i zębate koła/opony, filtr powietrza, świece zapłonowe i końcówki przewodu świec zapłonowych. W przypadku przeprowadzenia samodzielnej naprawy prawa do świadczeń gwarancyjnych wygasają automatycznie. Występujące błędy lub braki, których przyczyną są błędy materiałowe lub nieprawidłowości wykonania, usuwane są wyłącznie przez nasze punkty serwisowe (sprzedający posiada prawo do przeprowadzania napraw) znajdujące się w Państwa najbliższej odległości lub bezpośrednio przez producenta. Wyklucza się prawa wykraczające poza świadczenia gwarancyjne. Nie istnieje prawo do dostawy zastępczej. Ewentualne uszkodzenia transportowe należy zgłaszać nie nam, lecz odpowiedzialnemu za transport urządzenia spedytorowi, ponieważ w przeciwnym razie przepadają roszczenia w stosunku do spedytora.

Świadczenia gwarancyjne wypełniane są przez autoryzowane punkty serwisowe lub przez:

**PL** Rol Invest  
Skórzewo, ul Krótka 10  
60-185 Poznan  
Tel.: ++ 48 (61) - 8 14 36 31  
Fax: ++ 48 (61) - 8 14 36 31  
E-mail: info@rol-invest.pl

## Sigurnosne upute

**Pažnja!** Prije uporabe stroja treba obratiti pažnju na sigurnosne napomene.

Molimo, radi Vaše sigurnosti i sigurnosti drugih, pročitajte ove napomene, prije korištenja stroja. Molimo, sigurno sačuvajte ove napomene za kasniju uporabu.

Pročitajte pažljivo upute za upotrebu, i upoznajte se s elementima za upravljanje i točnom upotrebom uređaja. Korisnik je odgovoran za nesreće sa drugim osobama ili njihovim vlasništvom. Obratite pažnju na upute, objašnjenja i propise.

Značenje simbola

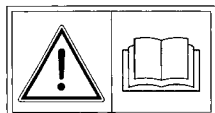

**Upozorenje!**  
Prije puštanja u pogon pročitati upute za upotrebu!



Treće osobe držati podalje od područja opasnosti.



Alat je još u pogonu!



Nositi zaštitu za oči!



Ne izlagati kiši!

Kod vertikalnog sječenja:

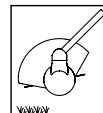

Zaštitni oklop držati u smjeru hoda na gore.

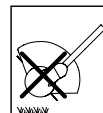

Zaštitni oklop ne držati na gore.

### 1. Opće napomene

- Ovaj trimer ivica trave je predviđen za njegu ivica trave kao i manjih travnatih površina u privatnoj oblasti. Ovaj trimer ne bi trebalo koristiti u javnim postrojenjima, parkovima, sportskim objektima, na ulicama itd, kao i u poljodjelstvu i šumarstvu.
- Zbog fizičke opasnosti po korisnika trimer trave ne smije biti upotrebljen:
  - za trimovanje grmlja, živice i grmova;
  - za sječenje cvijeća
  - za sitnjenje u smislu kompostiranja.
- Iz bezbjednosnih razloga mladi ispod 16 godina, kao i osobe, koje nisu upoznate sa rukovanjem, ne smiju koristiti ovaj trimer trave.
- Uređaj ne smije biti stavljen u pogon, kada se osobe (osobito djeca) ili životinje nalaze u neposrednoj blizini; Vi ste odgovorni za štete.
- Prekinite upotrebu mašine, kada su osobe, prije svega djeca ili životinje u blizini.
- Koristite mašinu samo pri dnevnom svijetlu ili dobrom vještačkom osvjetljenju.
- Trimer koristiti samo pri suhom vremenu i ne ostavljati da leži na kiši.
- Nikada ne montirajte metalne rezajuće elemente.

### 2. Prije upotrebe

- Očistite travu od stranih tijela kao grana, kamenja, žica itd. Pazite za vrijeme trimovanja na strana tijela.
- Izvana na uređaju instalirani priključni kabel i produžni kabel se moraju redovito ispitivati na oštećenja i starenje (lomljivost). Koristiti samo u besprijekornom stanju!
- Ne koristite uređaj nikada sa oštećenim sigurnosnim mehanizmima ili pokrivačima.
- Iz bezbjednosnih razloga treba koristiti samo originalne dijelove ili dijelove dopuštene od proizvođača. Pri zamjeni obratiti pažnju na napomene za ugradnju!
- Prije podešavanja ili čišćenja uređaja ili prije provjere, da li je priključni vod zapetljan ili oštećen, uređaj isključiti i izvući mrežni utikač.
- Prije puštanja u pogon mašine i poslije bilo kakvog udara, provjerite priključni vod na znake habanja ili oštećenja, i pustite da se sprovedu neophodne popravke.

### 3. Kabel

- Molimo radite sa WOLF sigurnosnim kabelima. Kao priključni vodovi, smiju biti upotrijebljeni samo priključni vodovi koji nisu lakši od gumenih crijevnih vodova HO7 RN-F prema DIN sa minimalnim poprečnim presjekom od 3x1,5 mm<sup>2</sup>.
- Moraju biti zaštićeni od prskajuće vode.
- Upotrebljavajte zaštitni uređaj struje kvara (RCD) sa strujom kvara ne većom od 30mA.
- Priključni kabel pričvrstiti preko rasterećenja od vlaka. Ne dozvoliti struganje na bridovima, šiljastim ili oštrim predmetima. Ne gnječite kabel prorezom vrata ili otvorom prozora. Uklopni uređaji ne smiju biti odstranjeni ili premošćeni (npr. spajanje mjenjačke ručke na priječnici za vođenje).

### 4. Pri radu:

- Ruke i noge uvijek držite udaljene od rezajućeg mehanizma, prije svega kada startujete motor.
- Budite oprezni zbog ozljeda kod svakog mehanizma, koji služi odsjecanju dužine rezajuće niti. Poslije izvlačenja nove rezajuće niti, mašinu uvijek držite u njenoj normalnoj radnoj poziciji, prije njenog uključivanja.
- Trimer trave pri uključivanju držati paralelno sa travom, jer inače postoji opasnost od ozljeda.
- Također kod radova održati bezbjedno odstojanje od rotirajuće niti. Ne zahvatati u rotirajuću nit.
- Nosite uvijek podesnu radnu odjeću; ne široku odjeću i sl. koja može biti zahvaćena od strane rezajućeg alata. Čvrsta obuća! Zaštitite također i Vaše noge (npr. duge hlače).
- Nositi zaštitu za oči!
- Pri transportu do pojedinačnih radnih pozicija, motor treba ugastiti.
- Poseban oprez je neophodan pri hodu unatrag. Opasnost od saplitanja!
- Držite priključne vodove daleko od rezajućih alata.
- Kada se priključni vod za vrijeme uporabe ošteti, on mora biti hitno odvojen od mreže. Vod ne dodirivati prije nego je odvojen od mreže.
- Kod prekida rada ne ostavljajte trimer nikada da leži bez nadzora. Molimo čuvajte na bezbjednom mestu.
- Na uređaju instalirani prekidački mehanizmi ne smiju biti uklonjeni ili premošćeni (npr. vezivanjem tasterskog prekidača na ručci).
- Kutijom sa niti ne udarati u tlo i ne lupati na ivicama zidova. Ako je kutija sa niti jednom dobila jak udarac, treba obratiti pažnju na pojačane vibracije na ručci. Ako je ovo slučaj, uređaj mora biti provjeren od strane neke radionice korisničkog servisa.

### 5. Poslije radova

- Izvućite poslije uporabe mrežni prekidač i provjerite mašinu na oštećenja.
- Pri gašenju: **Pažnja, opasnost!** Rezni alat se i dalje kreće!
- Uvijek sačekati mirovanje rezajućeg alata.
- Radovi na održavanju i čišćenju na uređaju, kao i skidanje zaštitnih mehanizama ili zamjena kazete sa niti smiju biti preduzeti samo kod ugašenog motora i isključenog rezajućeg alata i samo, kada je izvučen mrežni utikač. Koristiti samo original-WOLF-kazete za nit, obratiti pažnju na napomene za ugradnju!
- Nitni rezač ne smije biti čišćen tekućom vodom, posebno ne pod visokim tlakom.
- Popravke na uređaju smiju preduzeti samo WOLF-servisne postaje i autorizovane radionice.
- Pazite na to, da su otvori za zrak slobodni i da nema nečistoća.
- Ne skladištite mašinu u dometu djece.

## Pogon

### Pogonska vremena

**Molimo Vas obratite pozornost na regionalne propise!**  
Informirajte se o pogonskim vremenima kod Vaše mjesne nadležne ustanove.

### Podešavanja

Trimer trave raspolaže radnim kutom podesivim u 4 stupnja. Time možete udobno dosegnuti problematična i teško dostupna mjesta u vrtu.

Da bi podesili optimalnu radnu poziciju, trebalo bi molimo obratiti pažnju na slijedeće napomene.

**Pažnja!** Za vrijeme rada bi rezna glava trebala biti lako nagnuta ka naprijed.

### Radni kut i kotači

#### • Čišćenje

##### Radni kut 1 (SI. a)

Čišćenje je posebno pogodno, za trimovanje velikih, visoko obraslih površina. Pri čišćenju bi uređaj trebalo zanositi polukružno od tijela.

- Podešavanje radnog kuta (SI. A).

#### • Ravnomjerno sječenje

##### Radni kut 2 (nijedan SI.)

**Preporuka:** Da bi se postigao ravnomjerno visok i čist rez, trebalo bi koristiti kotače (vidi pribor).

#### • Sječenje ispod grmlja / na nagibima

##### Radni kut 3 (SI. b)

- Podešavanje radnog kuta (SI. A)

#### • Edge-funkcija (vertikalni rez)

##### Radni kut 4 (SI. c)

Edge-funkcija omogućava precizno i udobno trimovanje uzduž ivice trave.

1. Reznu glavu okrenuti za 90° (SI. B)

2. Podesiti nagib držala (SI. A)

**Preporuka:** Da bi se postigao ravnomjerno visok i čist rez, trebalo bi koristiti kotače (vidi pribor).

### Teleskopsko držalo (GT 840) i ručka

Pomoću teleskopskog držala i srednje ručke se uređaj prilagođava veličini tijela (SI. C / D).

### Sprovođenje kabela kroz zaštitnik od vučenja

Zaštita od vuče u ručki za vođenje sprečava nenamjerno olabavljanje produžnog kabela (SI. E).

### U- /Isključivanje (SI. F)

#### Savjeti za trimovanje

- Višu travu polako i postepeno rezati.
- Ako habanjem rezna nit postane previše kratka, uređaj jednostavno isključiti. Nit se onda automatski dodaje.
- Kod svakog u- i isključivanja se nit automatski dodaje 6-8 mm. Često u- i isključivanje bez razloga stoga vodi ka povišenom habanju niti.
- Povećaćete životni vijek Vašeg trimera, ako prije ili poslije svakog trimovanja očistite proreze za zrak i očistite donju stranu uređaja od ostataka trave.

**Pažnja!** Prije svih radova na uređaju izvući mrežni utikač!

## Održavanje

### Zamjena kazete niti

**Pažnja!** Rezajući alat se kreće dalje po inerciji! Prije svih radova na uređaju izvući mrežni utikač!

1. Poklopac kalema istovremeno pritisnuti na oba hvatača i povući (SI. G)
2. Skinuti kalem niti
3. Ukloniti eventualnu prljavštinu

4. Da bi se sprečilo nenamjerno odmotavanje, krajeve niti nove kazete niti prije ulaganja ne uzimati iz držačkih proreza (SI. H)

5. Kalem niti uložiti u kućište (SI. J)

**Pažnja!** Kvržice kalema niti moraju pokazivati ka poklopcu!

6. Poklopac kalema postaviti tako na prihvatnik kalema niti, da oba hvatača čujno zakače.

Prije uključivanja: Trimer za travu držati paralelno sa tlom, jer inače postoji opasnost od ozljeda.

## Otklanjanje smetnji

Problem	Uzrok	Ispomoć
Automatsko dodavanje niti ne funkcionira	• Kalem prazan	Zamjeniti kazetu niti GT-F7 (7130 085)
	• Nazupčenje između crvene glave i kalema niti zaprljano.	Dijelove očistiti od prljavštine četkom
	• Rezna nit je potrgana i uvučena u kutiju niti • Rezna nit se zaglavila na kalem	Skinuti kalem niti, po potrebi nit s lakim zatezanjem naviti i uložiti kalem.
	• Rezna nit je zatopljena na kalem	Zatopljeni dio niti ukloniti, po potrebi nit s lakim zatezanjem naviti i uložiti kalem.

**U dvojbena slučaju uvijek potražiti WOLF servisnu radionicu. Pažnja, kosilicu prije svake provjere ili rada postaviti na nož, te izvući utikač svjeće.**

## Tehnički podatci

Iz tehničkih razloga zadržana prava na izmjenu

1) Mjerenje buke na uhu poslužitelja je uslijedilo po uzoru na EN 786.

2) Titranja mjerena na priječnici vodilice, s poslužiteljem prema EN 1033 und EN 786. Procijenjena ubrzanja iznose tipično:

	1)	2)	Snaga	Krug košenja	Debljina niti	Duljina niti	Težina
GT 840 7130 ...	80 Lp dB (A)	$a_{hw} = 5,8 \text{ m/s}^2$	400 W	ø 230 mm	ø 1,6 mm	15 m	1,9 kg
GT 835 7130 ...	80 Lp dB (A)	$a_{hw} = 5,8 \text{ m/s}^2$	350 W	ø 230 mm	ø 1,6 mm	15 m	2,5 kg (kraj kabela)

## Oprema



7130 085 (GT-F7)	7136 086 (GT-R) jedini GT 840	7136 102
------------------	----------------------------------	----------

Isporuka preko vašeg trgovca

## Uvjeti garancije

Od strane prodavača ispunjenu garancijsku kartu odnosno račun molimo bržno sačuvati.

U trajanju od 24 mjeseca od dana kupnje daje firma WOLF-vrt određenu garanciju na odgovarajućem stupnju tehnike i razloga upotrebe / područja primjene.

Prava po zakonu krajnjeg potrošača neće biti ugrožena prema garancijskim smjernicama

**Preduvjeti za 24-mjesečno pravo na garanciju:**

- Upotreba uređaja isključivo za privatne svrhe.

**U području obrta i ili poslovima iznajmljivanja reducira se garancija na 12 mjeseci.**

- Pravilno rukovanje i uvažavanje svih navoda u garancijskim uputama su sastavni dio naših garancijskih uvjeta.

- Uvažavanje propisanih intervala održavanja.
  - Zabranjene su promjene konstrukcije na svoju ruku.
  - Ugradnja originalnih WOLF rezervnih dijelova / opreme.
  - Predočavanje ispunjene garancijske karte i / ili dokaz o kupnji.
- Garancija se ne odnosi na normalno habanje noževa, dijelova za pričvršćenje noževa, kao što su ploča trenja, klinasti / zupčasti remen, kotači / gume, zračni filter, svječiće i utikač svječiće. Kod popravaka na vlastitu ruku gubi se automatski i odmah svako pravo na garanciju. Nastale greške i nedostaci čiji uzroci proizlaze iz grešaka materijala ili grešaka proizvodnje, će biti isključivo otkonjene preko naših ugovornih radionica u Vašoj blizini (prodavač ima pravo na poboljšanje), a ukoliko je proizvođač bliži Vama, tada će isti otkloniti greške i nedostatke. Isključuju se zahtjevi izvan garancijskih okvira. Ne postoji pravo na isporuku novog uređaja. Sve štete prilikom transporta se ne javljaju nama već odgovornom transportnom poduzeću, jer se inače gube prava na nadoknadu prema tom poduzeću.

**Garantne usluge ispunjavaju naše autorizirane ugovorne radionice ili kod:**

**HR** TPP d.o.o.  
Obrtnička 1  
10000 Zagreb  
Tel.: ++ 3 85 (1) 2 40 60 01  
Fax: ++ 3 85 (1) 2 40 97 35  
E-mail: tpp@tpp.hr

# Bezpečnostné predpisy

**Pozor! Pri práci na stroji treba dodržiavať bezpečnostné zásady.**

Prosíme, aby ste si v záujme vlastnej bezpečnosti a bezpečnosti iných osôb prečítali príslušné pokyny ešte predtým ako budete stroj používať. Brožúru s bezpečnostnými pokynmi si starostlivo odložte na neskoršie použitie.

Pozorne si prečítajte návod na obsluhu. Zoznámte sa s ovládacími prvkami a správnu obsluhu stroja. Užívateľ je zodpovedný za úrazy spôsobené iným osobám alebo poškodenie ich majetku. Dodržiavajte pokyny, výsvetlivky a predpisy.

## Význam symbolov

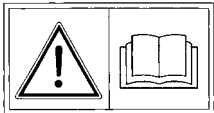

**Výstraha!** Skôr ako začnete stroj používať, prečítajte si návod na obsluhu!



Iné osoby držte bokom mimo nebezpečia!



Nástroj dobieha!



Nosiť ochranu zraku!



Nepoužívať v daždi!

## Pri zvislom rezaní:

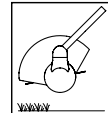

Ochranný štít držať nadol v smere chôdze.



Ochranný štít nedržať smerom dohora.

## 1. Všeobecné pokyny

- Táto osekávačka trávnikovych okrajov slúži na ošetrovanie okrajových zón trávnikov, ako aj menších porastových a trávnatých plôch na súkromných pozemkoch. Osekávačka by sa nemala používať na verejných priestranstvách, v parkoch, na športoviskách, uliciach atď., ako ani v poľnohospodárstve a lesnom hospodárstve.
- Kvôli určitej miere ohrozenia používateľa by sa táto kosačka nemala používať:
  - na kosenie krovia, živých plotov a kríkov;
  - na rezanie kvetov;
  - na sekanie rastlín za účelom kompostovania.
- Z bezpečnostných dôvodov nesmú túto kosačku používať mladistvé osoby vo veku do 16 rokov, ako ani tie osoby, ktoré nie sú oboznámené s jej správnu manipuláciu.
- Prístroj sa nesmie uvádzať do prevádzky vtedy, keď sa v bezprostrednej blízkosti na-chádzajú iné osoby (najmä deti) alebo zvieratá; za prípadné škody, alebo za ujmu na zdraví zodpovedáte Vy.
- Prácu na kosačke prerušte vtedy, keď sa na blízku nachádzajú iné osoby, najmä deti, alebo zvieratá.
- Kosačku používajte len za denného svetla, poprípade pri dostatočnom umelom osvetlení.
- Kosačku používajte len pri suchom počasí a nenechávajte ju ležať na daždi.
- Nikdy na ňu nemontujte kovové rezné nástroje.

## 2. Pred použitím

- Trávnik očistite od cudzích predmetov, ako sú napríklad konáre zo stromov, kamene, drôty atď. Aj počas samotného kosenia dávajte pozor na takéto nežiadúce predmety.
- Pripojovací kábel nainštalovaný vonku na kosačke, ako aj predĺžovací kábel, treba v pravidelných časových intervaloch kontrolovať z hľadiska ich prípadného mechanického-poškodenia a zostárnutia (krehká lámavosť). Tieto musia byť vždy v bezchybnom stave!
- Nikdy nepoužívajte kosačku s poškodenými bezpečnostnými prvkami alebo krytmi.
- Z bezpečnostných dôvodov sa majú používať len originálne náhradné diely, alebo také diely, ktoré sú schválené výrobcom. Pri výmene dodržujte montážne pokyny!
- pred nastavovaním alebo čistením kosačky, prípadne pred preverovaním, či pripojovací kábel nie je zamotaný alebo poškodený, kosačku vypnite a vytriahnite zástrčku zo siete elektrického prúdu.
- Pred uvedením prístroja do prevádzky a po prípadnom narazení na prekážku, skontrolujte pripojovací kábel, či nemá znaky poškodenia alebo opotrebovania a v prípade potreby dajte vykonať príslušné opravy.

## 3. Kabel

- Molimo radite sa WOLF sigurnosnim kabelima. Kao priključni vodovi, smiju biti upotrijebljeni samo priključni vodovi koji nisu lakši od gumenih crijevnih vodova HO7 RN-F prema DIN sa minimalnim poprečnim presjekom od 3x1,5 mm<sup>2</sup>.
- Moraju biti zaštićeni od prskajuće vode.
- Upotrebljavajte zaštitni uređaj struje kvara (RCD) sa strujom kvara ne većom od 30mA.

- Priklučni kabel pričvrstite preko rasterećenja od vlaka. Ne dozvoliti struganje na bridovima, šiljastim ili ostrim predmetima. Ne gnječite kabel prorezom vrata ili otvorom prozora. Uklopní uređaji ne smiju biti odstranjeni ili premošćeni (npr. spajanje mjenjačke ručke na priječnici za vođenje).

## 4. Pri práci:

- Ruky a nohy majte vždy v bezpečnej vzdialenosti najmä vtedy, keď zapnete hnací elektromotor.
- Buďte opatrní na poškodenie ktoréhokoľvek z prvkov zariadenia, ktoré slúži na orezávanie dĺžky struny. Po vytiahnutí novej struny držte kosačku vždy v jej normálnej polohe, predtým ako ju zapnete.
- Pred zapnutím držte strunovú kosačku v rovnobežnej polohe voči zemi, keďže v opačnom prípade hrozí nebezpečenstvo poranenia.
- Aj pri práci si udržiajte bezpečnú vzdialenosť od rotujúcich častí. Nikdy sa nedotýkajte rotujúcej struny.
- Noste vždy vhodný pracovný odev; žiadne široké, odstavajúce časti ošatenia a pod., ktoré by mohli byť rezným nástrojom zachytené. Používajte pevnú obuv! Chráňte si aj nohy (napr. nosením vhodných nohavíc).
- Chráňte si zrak!
- Pri preprave na jednotlivé pracovné miesta treba elektromotor zastaviť.
- Buďte obzvlášť opatrní pri pohybe smerom dozadu. Hrozí nebezpečenstvo potknutia!
- Udržujte pripojovací kábel v bezpečnej vzdialenosti od rezného nástroja.
- Keď sa pripojovací kábel počas používania poškodí, treba ho ihneď odpojiť od siete elektrického prúdu. Kábla sa nedotýkajte skôr, ako tento bude odpojený od siete.
- Pri prerušení práce nenechávajte kosačku nikdy ležať bez dozoru. Uložte ju vždy na bezpečné miesto.
- Spínacie zariadenia alebo prvky nainštalované na kosačke sa nesmú demontovať ani premošťovať (napr. pripájaním dotykového spínača na držadlo).
- Strunovú krabicu neháďte na zem a nenarážajte ňou na okraje múrov. Keď už struno-vá krabica raz utrpela určitý silný náraz, sledujte, či v zóne držadla nedochádza k silnejším vibráciám. Pokiaľ je tomu tak, treba dať prístroj skontrolovať príslušnej servisnej opravovni.

## 5. Po skončení práce

- Vytriahnite zástrčku zo siete elektrického prúdu a skontrolujte, či sa kosačka počas práce nepoškodila.
- Pri zastavovaní: Pozor, nebezpečenstvo! Rezný nástroj má určitý dobeh!
- Vždy vyčkajte na zastavenie rezného nástroja.
- Údržbárske a čistiacie práce na kosačke, ako aj demontovanie ochranných prvkov, poprípade výmenu strunovej kazety, je dovolené vykonávať len pri zastanom pohybe elektromotora a pri vypnutí rezného nástroja a len vtedy, keď ste predtým vytriahli zástrčku zo siete elektrického prúdu. Používajte len originálne strunové kazety WOLF, rešpektujte montážne pokyny!
- Strunová osekávačka sa nesmie čistiť pod tečúcou vodou, najmä nie pod vysokým tlakom.
- Opravy osekávačky môže vykonávať len servisné pracovisko firmy WOLF a jej autori-zované opravovne.
- Dbajte na to, aby vzduchové otvory neboli zanesené nečistotou.
- Strunová osekávačka sa nesmie skladovať v dosahu detí.



## Prevádzka

### Pracovný čas

**Prosíme dodržať pri práci miestne predpisy!**

Dovolený čas na použitie zariadení si zistíte na miestnych úradoch.

### Nastavenia

Strunová kosačka má k dispozícii 4-násobne prestaviteľný pracovný uhol. To Vám umožňuje, aby ste aj problematické a ťažko prístupné miesta v záhrade mohli upraviť pohodlne.

Aby ste mohli nastaviť optimálnu pracovnú polohu, mali by ste rešpektovať nižšie uvedené pokyny.

**Pozo!** Počas práce by mala byť rezná hlava naklonená mierne dopredu.

### Pracovný uhol a kolesá

#### • Jemné rezanie

##### Pracovný uhol 1 (obr. a)

Jemné rezanie je obzvlášť vhodné na opracovanie veľkých trávnatých plôch s vysokým porastom. Jemné rezanie si vyžaduje, aby sa kosačka pred pracovníkom pohybovala v tvare polkruhu.

- nastavte pracovný uhol (obr. A)

#### • Rovnomerné rezanie

##### Pracovný uhol 2

**Odporúčanie:** Aby ste pri kosení mohli dosiahnuť rovnomerne vysoký a kvalitný rez, mali by ste pritom použiť kolesá (pozri príslušenstvo).

#### • Kosenie pod kríkmi / na svahoch

##### Pracovný uhol 3 (obr. b)

- nastavte pracovný uhol (obr. A)

#### • Funkcia Edge [zvislý rez]

##### Pracovný uhol 4 (obr. c)

Funkcia Edge umožňuje presné a pohodlné kosenie pozdĺž okraja trávnik.

1. otočte rezaciu hlavu o 90° (obr. B)

2. nastavte sklon násady (obr. A)

**Odporúčanie:** Aby ste pri kosení mohli dosiahnuť rovnomerne vysoký a kvalitný rez, mali by ste pritom použiť kolesá (pozri príslušenstvo).

### Teleskopická násada (GT 840) a držadlo

Pomocou teleskopической násady a stredného držiaka sa prístroj prispôsobuje Vašej telesnej výške (obr. C / D).

### Kábel zasunúť do systému na odľahčenie ťahu kábla

Systém na odľahčenie ťahu kábla na vodiacom držiaku zabraňuje nežiadúcemu uvoľneniu predlžovacieho kábla (obr. E).

### Zapnutie / vypnutie (obr. F)

### Užitočné rady pre kosenie

- Vyššiu trávu koste pomaly a postupne.
- Ak sa opotrebovaním rezná struna príliš skrúti, tak kosačku jednoducho vypnite. Dĺžka struny sa doreguluje automaticky.
- Pri každom zapínaní a vypínaní sa struna nastavuje automaticky o 6-8 mm. Časté cykly zapínania a vypínania bez dôvodu preto zapríčiňujú nadmerné opotrebovanie reznej struny.
- Životnosť Vašej kosačky zvýšite vtedy, keď pred kosením, alebo po kosení vyčistíte vetracie otvory a keď zo spodnej strany prístroja odstránite zvyšky posekanej trávy.

**Pozor!** Pred začiatkom každej práce na prístroji vyťahnite zástrčku zo siete elektrického prúdu!

## Údržba

### Výmena kazety so strunou

**Pozor!** Rezný nástroj má vždy určitý dobeh! Pred začiatkom každej práce na prístroji vyťahnite zástrčku zo siete elektrického prúdu!

1. Kryt cievky na oboch západkách zatlačte naraz a stiahnite dole (obr. G)
2. Vyberte von strunovú cievku
3. Prípadnú nečistotu odstráňte

4. Aby ste zabránili nežiadúcemu odmotaniu cievky, nevyberajte konce struny z novej strunovej kazety pred zakladaním a nevyťahujte ich z upínacích zárezov (obr. H)
  5. Vložte do krytu novú strunovú cievku (obr. J)
- Pozor!** Uzličky strunovej cievky musia smerovať ku krytu!
6. Kryt cievky nasadte na úchytky cievky tak, aby oboje západky počuteľne zapadli do patričnej polohy.

Pred zapnutím: udržiajte strunovú kosačku v rovnobežnej polohe voči zemi, nakoľko v opačnom prípade hrozí nebezpečenstvo poranenia.

## Odstránenie porúch

Porucha	Príčina	Odstránenie
Automatická regulácia nastavovania dĺžky struny nefunguje.	• Prázdna cievka	Vemieni strunovú kazetu GT-F7 (7130 085)
	• Ozubenie medzi červeným gombíkom a strunovou cievkou je znečistené.	Príslušné časti treba očistiť ručným kartáčom.
	• rezná struna je pretrhnutá a vtiahnutá do krabice. • rezná struna sa zasekla na cievke	Vyberte strunovú cievku von, prípadne strunu založte pri miernom zatahnutí a znovu ju naviňte na cievku.
	• rezná struna sa zavarila na cievke	Zavarenú časť struny odstráňte, prípadne strunu pri miernom zatahnutí založte a znovu ju naviňte na cievku a potom cievku založte na pôvodné miesto.

**V prípade pochybnosti vyžiadať vždy odborný servis WOLF. Pozor, kosačku pred každou kontrolou alebo prácou s nožmi vypnúť a koncovku zapaľovacej sviečky vyťahnúť.**

## Technické údaje

### Zmeny vyhradené z technických dôvodov

- 1) Meranie hluku na mieste obsluhy podľa EN 786.
- 2) Meranie vibrácií prenášaných rukoväťou vodiacej tyče na ruky obsluhy podľa EN 1033 a EN 786. yhodnotené zrýchlenie je bežné.

	1)	2)	Výkon	Kruhový záber	Hrúbka struny	Dĺžka struny	Hmotnosť
GT 840 7130 ...	80 Lp dB (A)	$a_{hw} = 5,8 \text{ m/s}^2$	400 W	ø 230 mm	ø 1,6 mm	15 m	1,9 kg
GT 835 7130 ...	80 Lp dB (A)	$a_{hw} = 5,8 \text{ m/s}^2$	350 W	ø 230 mm	ø 1,6 mm	15 m	2,5 kg (GT 835 + kábla)

## Príslušenstvo



7130 085 (GT-F7)	7136 086 (GT-R) GT 840	7136 102
------------------	---------------------------	----------

Dodávka prostredníctvom Vášho obchodného zástupcu

## Podmienky záruky

### Záručný list vyplnený predajcom, prípadne doklad o predaji prosíme starostlivo uchovať.

Firma WOLF-Garten poskytuje záruku po dobu 24 mesiacov od dátumu predaja výrobku zodpovedajúcu súčasnému stavu techniky pri určenom spôsobe a oblasti použitia výrobku.

Zákonné práva konečného užívateľa nebudú obmedzené nad ďalej uvedené záručné podmienky.

Predpoklady pre nároky na 24 mesačnú záruku. Stroj bude používaný výlučne v súkromnom prostredí.

### Pre živnostenské podnikanie alebo pre prenájom strojov je záručná doba obmedzená na 12 mesiacov.

- Primerané zaobchádzanie so strojom a dodržiavanie všetkých pokynov v návode na obsluhu sú základným predpokladom našich garančných podmienok.
- Dodržanie predpísaných intervalov pre údržbu.

• Žiadne svojvoľné zmeny do konštrukcie stroja.

• Výmena len originálnymi náhradnými dielmi a príslušenstvom fy. WOLF

• Predloženie vyplneného záručného listu a dokladu o kúpe Záruka sa netýka na normálne opotrebenie nožov, ich upevňovacích častí, klinových a zubových remeňov, pojazďových kolies a ich obutia, vzduchových filtrov, zapalovacích sviečok a ich koncoviek.

Pri vlastnej oprave nárok na záruku automaticky ihneď zaniká. Vyskytnuté chyby a nedostatky, ktorých príčinou sú chyby materiálu a výroby sa musia opraviť výlučne v našich odborných servisných dielňach (predajca má právo na vylepšenie stroja) nachádzajúcich sa vo Vašej blízkosti alebo priamo u výrobcu, ak sa tento nachádza bližšie. Nároky presahujúce záruky sú vylúčené. Nárok na náhradnú dodávku nie je. Prípadné škody spôsobené dopravou nenahlasujte nám ale opravcovi, ináč by Ste mohli stratiť Vaše prípadné nároky na náhradu.

### Garantiätaganden fullgörs på våra genom avtal auktoriserade verkstäder eller hos:

**SK** Eurogreen-Slovensko s.r.o.  
Při Sypke 56  
951 17 Cabaj Čápor  
Tel.: ++ 4 21 / 3 77 88 80 10  
Fax: ++ 4 21 / 3 77 88 80 34  
E-mail: eurogreensk@eurogreensk.sk

## Varnostna navodila

**Pozor! Pri uporabi stroja morate upoštevati varnostna navodila.**

**Prosimo Vas, da zaradi Vaše lastne varnosti in varnosti drugih oseb preberete varnostna navodila pred začetkom uporabe stroja. Prosimo Vas, da varnostna navodila shranite za morebitno poznejše branje.**

**Prosimo vas, da navodila za uporabo skrbno preberete in se seznanite z upravljalnimi elementi in pravilno uporabo naprave. Za morebitne nesreče, v katere so upletene tretje osebe ali njihova lastnina, je odgovoren uporabnik. Upoštevajte navodila, pojasnila in predpise.**

**Pomen simbolov**

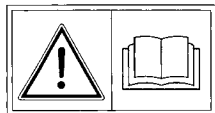

**Opozorilo!**  
Pred zagonom naprave obvezno preberite navodilo za uporabo!



Poskrbite za to, da se v delovnem območju stroja ne zadržujejo tretje osebe!



Orodje rabi čas, da se izteče!



Nosite zaščitna očala!



Ne izpostavljajte naprave dežju!

**Pri navpičnem rezanju:**

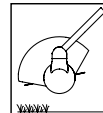

Varovalni zaslon naj bo spuščen v smeri premikanja.



Varovalni zaslon ne sme kazati navzgor.

### 1. Splošna navodila

- Ta trimmer je predviden za negovanje robov trate ter manjših travšč in travnatih površin v zasebnem območju. Trimer ni primeren za uporabo v javnih kompleksih, parkih, športnih igriščih, ob cestah in pod. ter v kmetijstvu in gozdarstvu.
- Zaradi nevarnosti telesnih poškodb uporabnika se trimmer za trato ne sme uporabljati:
  - za rezanje grmičevja, žive meje in grmov;
  - za rezanje rož;
  - za sekljanje v smislu kompostiranja.
- Iz varnostnih razlogov trimmerja ne smejo uporabljati mladostniki mlajši od 16 let ter osebe, ki niso seznanjene z uporabo naprave.
- Naprave ne smete uporabljati, če se v neposredni bližini nahajajo osebe (zlasti otroci) ali živali; odgovorni ste za vso morebitno nastalo škodo.
- Prekinite delovanje stroja, če se v bližini nahajajo osebe, predvsem otroci ali domače živali.
- Uporabljajte stroj le pri dnevni svetlobi ali dobri umetni razsvetljavi.
- Uporabljajte trimmer le pri suhem vremenu in ga ne pustite na dežu.
- Nikoli ne nameščajte na stroj kovinskih rezilnih elementov.

### 2. Pred uporabo

- Odstranite s trate razna tuja telesa, kot so na pr. veje, kamni, žice in podobno. Pazite med uporabo trimmerja na morebitne tujke na trati.
- Na zunanji strani naprave nameščen priključni ter podaljševalni kabel je potrebno redno pregledovati glede poškodb in obrabe (krhkosti). Uporabljajte napravo le, če je v neoporečnem stanju!
- Nikoli ne uporabljajte naprave, če ugotovite poškodbe na zaščitni opremi ali pokrovu.
- Iz varnostnih razlogov je dovoljena le vgradnja originalnih nadomestnih delov ali delov, ki jih navaja proizvajalec. Pri zamenjavi delov vedno upoštevajte navodila za vgradnjo!
- Pred nastavljanjem ali čiščenjem naprave ali preverjanjem, če je priključna vrstica prepletena ali poškodovana, je potrebno napravo izklopiti in izvleči vtičnik iz električnega omrežja.
- Preverite priključni kabel pred zagonom stroja ali po kakršnemkoli udarcu na morebitne znake obrabe ali poškodbe in ga dajte v takšnem primeru popraviti.

### 3. Kabel

- Molimo radite sa WOLF sigurnosnim kabelima. Kao priključni vodovi, smiju biti upotrijebljeni samo priključni vodovi koji nisu lakši od gumenih crijevnih vodova HO7 RN-F prema DIN sa minimalnim poprečnim presjekom od 3x1,5 mm<sup>2</sup>.
- Moraju biti zaštićeni od prskajuće vode.
- Upotrebljavajte zaštitni uređaj struje kvara (RCD) sa strujom kvara ne većom od 30mA.

- Priključni kabel pričvrstite preko rasterećenja od vlaka. Ne dozvoliti struganje na bridovima, šiljastim ili oštrim predmetima. Ne gnječite kabel prorezom vrata ili otvorom prozora. Uklopni uređaji ne smiju biti odstranjeni ili premošćeni (npr. spajanje mjenjačke ručke na priječnici za vođenje).

### 4. Med delom:

- Vedno držite roke in noge v primerni razdalji od rezalne naprave, zlasti ko vklapljate motor.
- Bodite pozorni na možnosti poškodbe pri vsaki napravi, ki služi za rezanje nitke. Držite stroj, potem ko izvlečete novo nitko, vedno v običajni delovni poziciji, preden ga ponovno vklopate.
- Držite trimmer za trato pri vklapljanju vedno vzporedno s trato, ker v nasprotnem primeru obstaja nevarnost poškodbe.
- Upoštevajte tudi med delom varnostno razdaljo do vrteče se nitke. Ne sezite v vrtečo se nitko.
- Nosite vedno ustrezno delovno obleko; ne nosite širokih oblek (in pod.), katere bi lahko zagrabilo rezilno orodje. Nosite čvrsto obutev! Zaščitite tudi noge (na pr. z dolgimi hlačami) in roke (z rokavicami).
- Nosite zaščitna očala!
- Pri prenašanju stroja na različna delovna mesta morate motor izklopiti.
- Bodite posebej pozorni pri hoji vnačaj. Nevarnost spotikanja!
- Držite priključne kable vedno v primerni razdalji od rezalnega orodja.
- Če se med uporabo poškoduje priključni kabel, morate napravo takoj izklopiti iz električnega omrežja. Kabla se ne dotikajte, preden stroja niste odklopili iz električnega omrežja.
- Pri prekinitev dela nikoli ne puščajte trimmerja brez nadzora. Hranite napravo na varnem mestu.
- Na napravi instalirana stikala se ne smejo odstraniti ali premestiti (na pr. s fiksiranjem varnostnega gumba na ročaj).
- Škatla z nitko ne sme udariti ob tla in robove zida. Če škatla z nitko utрпи močen udarec, bodite pozorni na povečane vibracije ročaja. V tem primeru mora napravo pregledati pooblaščen servis.

### 5. Po opravljenem delu

- Izvlčite po uporabi vtičnik iz vtičnice in preglejte stroj glede poškodb.
- Pri odlaganju: **Pozor, nevarnost!** Rezilno orodje rabi čas, da se izteče!
- Vedno počakajte, dokler se rezilno orodje ne ustavi.
- Vzdrževalna dela in čiščenje naprave, kot tudi snemanje zaščitne opreme ali zamenjava kasete z nitko, se sme izvajati le, ko je motor izklopljen in rezilno orodje miruje in le, ko je vtičnik izvlečen iz vtičnice. Uporabljajte le originalne kasete z nitko WOLF in upoštevajte navodila za vgradnjo!
- Trimer se ne sme čistiti s tekočo vodo, zlasti ne z vodo pod visokim pritiskom.
- Popravila smejo izvajati le servisne delavnice WOLF in pooblaščen delavnice.
- Pazite, da zračne reže niso zamašene z umazanijo.
- Stroja ne smete hraniti v bližini otrok.

## Obratovanje

### Obratovalni časi

**Prosimo vas, da upoštevate regionalne predpise!**  
Povprašajte po obratovalnih časih pri vaših lokalnih upravnih organih.

### Nastavitve

Trimer razpolaga s 4-stopenjskim nastavljivim delovnim kotom. Tako lahko udobno dosežete problematična in težko dostopna mesta na vrtu.

Za nastavitve optimalne delovne pozicije, upoštevajte naslednja navodila.

**Pozor!** Med delom naj bo rezalna glava rahlo nagnjena naprej.

### Delovni kot in kolesa

#### • Prosto rezanje

##### Delovni kot 1 (sl. a)

Prosto rezanje je posebej primerno za urejanje velikih, visoko poraščenih površin. Uporabljajte pri prostem rezanju trimer v nihajočih polkrožnih gibih pred telesom.

- Nastavitev delovnega kota (sl. A).

#### • Enakomerno rezanje

##### Delovni kot 2

**Nasvet:** Če želite doseči enakomerno visok in čist odrez, uporabljajte kolesa (glej Pribor).

#### • Rezanje trave pod grmovjem / na pobočjih

##### Delovni kot 3 (sl. b)

- Nastavitev delovnega kota (sl. A).

#### • Edge-funkcija (navpično rezanje)

##### Delovni kot 4 (sl. c)

Edge-funkcija omogoča precizno in udobno rezanje trave ob robu trate.

1. Obrnite rezalno glavo za 90° (sl. B)

2. Nastavite naklon držaja (sl. A)

**Nasvet:** Če želite doseči enakomerno visok in čist odrez, uporabljajte kolesa (glej Pribor).

### Teleskopski držaj (GT 840) in ročaj

S pomočjo teleskopskega držaja in srednjega ročaja se naprava lahko prilagodi velikosti telesa (sl. C / D).

### Nameščanje kabla v sponko za razbremenitev kabla

Sponka za razbremenitev kabla v vodilu ročaja preprečuje nehoten izklop podaljševalnega kabla (sl. E).

### Vklop / izklop (sl. F)

### Nasveti za urejanje trave s trimerm

- Režite visoko travo počasi in postopoma.
- Kadar nitka zaradi obrabe postane prekratka, enostavno izklopite napravo. Nitka se bo nato samodejno podaljšala.
- Pri vsakem vklopu in izklopu se nitka samodejno podaljša za 6 - 8 mm. Pogosto vklapljanje in izklapljanje brez razloga povzroča večjo obrabo nitke.
- Življenjsko dobo Vašega trimerja boste podaljšali, če pred ali po rezanju trave očistite reže za prezračevanje in spodnjo stran naprave od ostankov trave.

**Pozor!** Pred izvajanjem del na napravi, obvezno izvlecite vtič naprave iz vtičnice!

## Servisiranje

### Zamenjava kasete z nitko

**Pozor!** Rezilno orodje rabi čas, da se izteče! Pred izvajanjem del na napravi, obvezno izvlecite vtič naprave iz vtičnice!

1. Pritisnite pokrov tulca na obeh zaskočnih gumbih hkrati in ga snemite (sl. G)
2. Izvlecite tulec z nitko
3. Odstranite morebitno umazanijo

4. Za preprečitev nehotenega odvijanja nitke, ne jemljite konce nitke iz nove kasete iz zarez pred vstavljanjem le-te (sl. H)
5. Vstavitev tulca z nitko v ohišje (sl. J)

**Pozor!** Vozlički tulca z nitko morajo kazati v smer pokrova!

6. Postavite pokrov tulca na ležišče tulca z nitko tako, da oba zaskočna gumba občutno zaskočita.

Pred vklopom: Držite trimer vzporedno s tlemi, ker v napsrotnem primeru obstaja nevarnost poškodb.

## Odpravljanje napak

Težava	Vzrok	Odpravljanje motnje
Samodejna nastavitev nitke ne deluje.	• Tulec je prazen.	Zamenjajte kaseto z nitko GT-F7 (7130 085).
	• Ozobje med rdečim gumbom in tulcem z nitko je umazano.	Očistite umazanijo s krtačo.
	• Rezalna nitka se je strgala in se je potegnila v škaflo. • Rezalna nitka se je zataknila na tulcu.	Izvlecite tulec z nitko, po potrebi navijte nitko z rahlim nategom na novo in ponovno vstavite tulec.
	• Rezalna nitka je zvarjena na tulec.	Odstranite zvarjen del nitke, po potrebi navijte nitko z rahlim nategom na novo in ponovno vstavite tulec.
<b>V primeru dvoma vedno poiščite pomoč pri servisni delavnici WOLF. Pozor! Pred vsakim pregledom ali deli na rezilih izklopite napravo in snamite kontakt svečke.</b>		

## Tehnični podatki

Pridržujemo si pravico do sprememb iz tehničnih razlogov

1) Meritve hrupa so bile narejene ob ušesu uporabnika opirajoč se na EN 786.

2) Vibracije so bile izmerjene na upravljalnem ročaju z uporabnikom v skladu z EN 1033 und EN 786. Ocenjen pospešek znaša tipično:

	1)	2)	Moč	Premer rezanja	Debelina nitke	Dolžina nitke	Teža
GT 840 7130 ...	80 Lp dB (A)	$a_{hw} = 5,8 \text{ m/s}^2$	400 W	ø 230 mm	ø 1,6 mm	15 m	1,9 kg
GT 835 7130 ...	80 Lp dB (A)	$a_{hw} = 5,8 \text{ m/s}^2$	350 W	ø 230 mm	ø 1,6 mm	15 m	2,5 kg (GT 835 + kabla)

## Pribor



7130 085 (GT-F7)	7136 086 (GT-R) GT 840	7136 102
------------------	---------------------------	----------

Dobava preko vašega trgovca

## Garancijski pogoji

Prosimo vas, da garancijsko kartico, ki jo je izpolnil prodajalec, oz. račun skrbno hranite.

V trajanju 24 mesecev od datuma nakupa nudi firma WOLF-Garten ustrezno garancijo v skladu z aktualnim stanjem tehnike in namenom uporabe / področjem uporabe.

Zakonske pravice končnega potrošnika s spodaj navedenimi smernicami garancije niso okrnjene.

**Predpostavke za 24-mesečno garancijsko pavico:**

- uporaba naprave izključno na zasebnem območju

**Za naprave, ki se uporabljajo za opravljanje obrti ali za oddajanje naprav v najem, se garancijski rok zniža na 12 mesecev.**

- Pravilna uporaba in upoštevanje vseh navodil iz navodila za uporabo, ki je sestavni del naših garancijskih pogojev.
- Upoštevanje predpisanih servisnih intervalov.

- Brez samovoljne spremembe konstrukcije.
  - Vgradnja originalnih nadomestnih delov/pribora WOLF.
  - Predložitev izpolnjene garancijske kartice in/ali računa.
- Garancija ne pokriva običajno obrabo rezil, pritrditvenih elementov rezil kot so na pr. drsniki, klinasti/zobati jermeni, tekalna kolesa/ pnevmatiki, zračni filter, svečke in kontakti svečke. Pri samovoljnem popravilu takoj avtomatsko ugasnejo vse pravice iz garancije. Nastopajoče napake in pomanjkljivosti, katerih vzroki so napake v materialu ali proizvodnji, odpravljajo izključno naše pogodbene servisne delavnice (prodajalec ima pravico do popravila) v vaši bližini ali, če je bližji, proizvajalec. Izključene so vse pravice, ki presegajo garancijske storitve. Pravica do nadomestne dobave ne obstaja. Eventualne transportne poškodbe morate prijaviti pristojnemu transportnemu podjetju in ne nam, ker v nasprotnem primeru izgubite pravico do nadomestila s strani teh podjetij.

**Garancijske storitve izpolnjujejo naše pooblaščen servisne delavnice ali:**

**(SLO)** TMS BREZICE Servis, Trgovina  
Samova 8  
SI-8250 Brezice  
Tel.: + 3 86 (7) 4 96 66 50  
Fax: + 3 86 (7) 4 96 66 52  
E-mail: tpp@tpp.hr



## Инструкции за техника на безопасност

Внимателно прочетете инструкцията за употреба и се запознайте с елементите за обслужване и с правилното използване на уреда. Лицето, използващо уреда, носи отговорност за злополуки с други хора или с тяхното имущество. Спазвайте указанията, обясненията и инструкциите.

**Внимание!** Инструкциите за техника на безопасност трябва да се спазват при използването на машината!

**За Вашата безопасност и за безопасността на другите хора прочетете тези инструкции преди да работите с машината. Внимателно съхранявайте тези инструкции за по-късната употреба!**

### Значение на символите

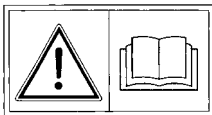

#### Внимание!

Преди експлоатацията прочетете инструкцията за употреба!



В опасната зона не трябва да има други лица!

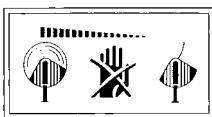

Има режещ инструмент!



Носете защитни очила!



Не работете при дъжд!

### При вертикално рязане:

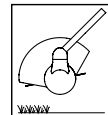

Дръжте защитния екран надолу по посоката на вървене.

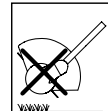

Не дръжте защитния екран нагоре.

### 1. Общи инструкции

- Този тример за окантване на тревата е предназначен за лично ползване за поддържането на кантовете на тревата както и на малки тревни и паркови площи. Този тример не трябва да се използва в обществени градини, паркове, спортни съоръжения, по улиците и т.н. както и в селското и горско стопанство.
- Поради опасност от телесна повреда на използващото я лице тримерът не трябва да се използва:
  - за рязане на храсти и живи плети;
  - за рязане на цветя;
  - за нарязване за компостиране.
- От съображения за сигурност този тример не трябва да се използва от лица под 16 години както и от лица, които не са запознати с неговото използване.
- Уредът не трябва да се използва в непосредствена близост до хора (най-вече деца) или животни; Вие носите отговорност за щетите.
- Преустановете работа с машината, когато в близост има хора, преди всичко деца, и домашни животни.
- Използвайте машината само на дневна светлина или при добро изкуствено осветление.
- Използвайте тримера само в сухо време и не го оставайте, когато вали.
- Не монтирайте метални режещи елементи.

### 2. Преди употребата

- Почистете моравата от чужди тела като клони, камъни, тел и т.н. По време на рязането също не трябва да има чужди тела.
- Редовно проверявайте дали монтираният отвън съединителен кабел към уреда и удължителният кабел не са повредени и остарели (разрушени). Използвайте машината само когато не е повредена!
- Не използвайте машината с повредени защитни устройства или покрития.
- От съображения за сигурност трябва да се използват само оригинални резервни части или части, одобрени от производителя. При смяната спазвайте инструкциите за монтаж!
- Преди регулирането или почистването на уреда или преди проверката дали съединителният кабел не е погълнат или наранен, уредът трябва да се изключи и щепселът да се издърпа.
- Преди пускането в експлоатация на машината и след удар проверете дали съединителният кабел не е износен или повреден и направете необходимите ремонти.

### 3. Кабел

- Използвайте защитни кабели. За съединителен кабел могат да се използват само кабели, които не са по-лека от проводниците в гумена тръбичка HO7 RN-F с минимално сечение 3x1,5 mm<sup>2</sup>.
- Те трябва да са защитени от водни пръски.
- Използвайте устройство за диференциална защита (RCD) с утаечен ток макс. 30 mA.

- Закрепете съединителния кабел към обтегача. Не оставайте да се трие в ръбове или в остри предмети. Не притискайте кабела през притворени врати или прозорци. Прекъсвачите не трябва да се свалят или да се съединяват накъсо (напр. свързване на ръкохватката на ръчния прекъсвач към направляващия прът)

### 4. При работа:

- Ръцете и краката Ви трябва да са далеч от приспособлението за рязане, преди всичко когато включвате двигателя.
- Пазете се от нараняване от всяко приспособление, което служи за рязане на нишката. След издърпването на новата нишка дръжте машината в нормалното работно положение, преди да я включите.
- При включването дръжте тримера успоредно на земята, защото в противен случай има опасност от нараняване.
- По време на работа също стойте на безопасно разстояние от въртящата се нишка. Не посягайте към въртящата се нишка.
- Винаги носете подходящо работно облекло; не носете широки дрехи и др., които могат да се захванат от режещия инструмент. Носете здрави обувки! Предпазвайте и краката си (напр. носете дълги панталони).
- Носете защитни очила!
- При транспортирането до отделните места за работа двигателят трябва да се изключи.
- Бъдете особено предпазливи, когато вървите назад. Опасност от спъване!
- Съединителният кабел трябва да стои далеч от режещите инструменти.
- Ако съединителният кабел се повреди при употреба, той веднага трябва да се изключи от мрежата. Не докосвайте кабела преди да сте го изключили от мрежата.
- При прекъсване на работа не оставайте тримера без надзор. Съхранявайте го на безопасно място.
- Монтираните на уреда прекъсвачи не трябва да се свалят или да се съединяват накъсо (напр. свързване на командния прекъсвач към ръкохватката).
- Не удряйте касетата с нишката в земята и по ръбовете на стените. Ако касетата с нишката е била ударена силно, по ръкохватката ще се усети по-силна вибрация. Ако това е така, уредът трябва да се провери от сервиз.

### 5. След работата

- След употреба издърпайте щепсела и проверете машината за повреда.
- При спирането: Внимание, опасност! Има режещ инструмент!
- Винаги изчаквайте спирането на режещия инструмент.
- Работите по поддържането и почистването на уреда както и свалянето на предпазните съоръжения или смяната на касетата с нишката се извършват само при изключен двигател и неподвижен режещ инструмент и само когато щепселът е изключен. Използвайте само оригинални касети за нишката на WOLF, спазвайте инструкциите за монтаж!
- Ножът за нишката не трябва да се почиства на течаща вода, най-вече под високо налягане.
- Ремонтите по уреда трябва да се извършват само от сервизите на WOLF и оторизирани работилници.
- Вентилационните отвори не трябва да са замърсени.
- Съхранявайте машината далеч от деца.

## Експлоатация

### Продължителност на работа

#### Спазвайте местните разпоредби.

Осведомете се за продължителността на работа от местната служба за реда.

### Настройки

Работният ъгъл на тримера е с 4 настройки. Така лесно може да достигате проблематичните и трудно достъпни места в градината.

За да се настрои оптималното положение за работа, спазвайте следните инструкции.

**Внимание!** По време на работа режещата глава трябва леко да е наклонена напред.

### Работни ъгли и колела

#### • Свободно рязане

##### Работен ъгъл 1 (фиг. а)

Свободното рязане е подходящо за рязането на големи площи с висока растителност. При свободното рязане тримерът трябва да се накланя пред тялото в полукръг.

- Регулирайте работния ъгъл (фиг. А).

#### • Рязане

##### Работен ъгъл 2 (няма фиг.)

**Препоръка:** За да се постигне рязане с равномерна височина и гладкост, трябва да се използват колелата (виж Принадлежности).

#### • Рязане под храсти / по склонове

##### Работен ъгъл 3 (фиг. б)

- Регулирайте работния ъгъл (фиг. А).

#### • Функция “окантване”(вертикално рязане)

##### Работен ъгъл 4 (фиг. с)

Чрез функцията “окантване” се постига прецизно и удобно рязане по края на тревата.

1. Завъртете режещата глава на 90° (фиг. В).

2. Регулирайте наклоняването на пръта (фиг. А).

**Препоръка:** За да се постигне рязане с равномерна височина и гладкост, трябва да се използват колелата (виж Принадлежности).

### Телескопично удължаващ се прът (само GT 840) и ръкохватка

Чрез телескопично удължаващия се прът и средната ръкохватка уредът се регулира според ръста (фиг. С / D).

### Полагане на кабела в обтегача

Обтегачът на направляващия прът предотвратява непредвиденото развиване на удължителния кабел (фиг. Н, 1).

### Включване / изключване (фиг. Н, 2)

#### Съвети за рязането

- Режете високата трева бавно и постепенно.
- Ако режещата нишка се е скъсила от износване, просто изключете уреда. Нишката автоматично се регулира.
- При всяко включване и изключване нишката се регулира автоматично с 6-8 мм. Честото безпричинно включване и изключване увеличава износването на нишката.
- Продължителността на работа на Вашия тример се увеличава, когато преди или след всяко рязане почиствате вентилационните отвори и отстранявате остатъците от тревата по долната страна на уреда.

**Внимание!** Преди всички работи по уреда издърпайте щепсела!

## Поддържане

### Смяна на касетата с нишката

**Внимание!** Има режещ инструмент! Преди всички работи по уреда издърпайте щепсела!

1. Натиснете капака на касетата едновременно на двете фиксиращи гнезда и го демонтирайте (фиг. J)
2. Извадете касетата с нишката
3. Отстранете евентуалните замърсявания
4. За да се предотврати непредвиденото развиване, краищата на нишката от новата касета не трябва да се изваждат от фиксиращите отвори преди да се поставят (фиг. K)

5. Поставете касетата на нишката в корпуса (фиг. L)

**Внимание!** Удебеленията на касетата на нишката трябва да сочат към капака!

6. Капакът на касетата трябва да се постави на фиксаторите на касетата така, че двете фиксиращи гнезда да щракнат.

Преди включването: Дръжте тримера успоредно на земята, защото в противен случай има опасност от нараняване.

## Отстраняване на повреди

Повреда	Причина	Отстраняване
автоматичното регулиране на нишката не работи	• празна касета	Сменете касетата за нишката GT-F8 (7136 085).
	• замърсени зъби между червения бутон и касетата за нишката.	Почистете замърсените части с четка.
	• режещата нишка е скъсана и се е прибрала в касетата. • режещата нишка е блокирала в касетата.	Демонтирайте касетата за нишката, евент. леко развийте нишката и поставете касетата.
	• режещата нишка се е заварила за касетата.	Извадете заварената част от нишката, евент. леко развийте нишката и поставете касетата.

При съмнение винаги се обръщайте към сервиз на WOLF.

**Внимание, изключвайте тримера преди всяка проверка, почистване или работи по касетата и изваждайте щепсела.**

## Технически данни

### Запазваме си правото на промени по технически причини

- 1) Измерването на шума при ухото на оператора се извършва съгласно EN 786.  
2) Вибрации, измерени на направляващия прът, с оператор съгласно EN 1033 и EN 786. Измереното ускорение в зависимост от модела е:

	1)	2)	Номинална мощност	Диаметър на рязан	Дебелина на нишката	Дължина на нишката	Тегло
GT 840 7130 ...	80 Lp dB (A)	$a_{hw} = 5,8 \text{ м/сек.}^2$	400 W	∅ 230 мм	∅ 1,6 мм	15 м	1,9 кг
GT 835 7130 ...	80 Lp dB (A)	$a_{hw} = 5,8 \text{ м/сек.}^2$	350 W	∅ 230 мм	∅ 1,6 мм	15 м	2,5 кг

## Принадлежности



7136 085 (GT-F8)	7136 086 (GT-R = GT 840)	7136 102
------------------	--------------------------	----------

Доставката се извършва чрез Вашия търговец

## Гаранционни условия

### Внимателно съхранявайте попълнената от продавача гаранционна карта респ. касовата бележка.

Фирмата WOLF-Garten дава гаранция от 24 месеца от датата на закупуване според настоящето състояние на техниката и целта на използване/ сферата на употреба. Законните права на крайния потребител не се нарушават от изброените по-долу гаранционни правила.

### Условия за искане на 24-месечната гаранция:

- Използване на уреда само за лично ползване.

### При използване с търговски цели или при сделка със заемане гаранцията намалява на 12 месеца.

- Правилна употреба и спазване на всички указания в инструкцията за употреба, която е неразделна част от нашите гаранционни условия.
- Спазване на препоръчаните интервали за поддържане.
- Никаква своеволна промяна в конструкцията.

### Гаранциите се изпълняват чрез нашите оторизирани сервиси за обслужване на клиенти или от:

**BG** WOLF-Garten Austria Ges.m.b.H  
Businesspark Wien Süd, Campus 21  
Liebermannstraße F02-402  
A - 2345 Brunn am Gebirge  
Тел.: ++ 43 (1) - 8 66 70 - 2 25 30  
Факс: ++ 43 (1) - 8 66 70 - 2 25 40  
Ел. поща: info@at.WOLF-Garten.com

- Монтиране на оригинални резервни части /принадлежности на WOLF.

- Представяне на попълнената гаранционна карта и/ или на касовата бележка.

Гаранцията не се отнася за нормалното износване на ножове, укрепващи части за ножовете като триещи дискове, клинови/ зъбчати ремъци, двигателни колела/гуми, въздушни филтри, запалителни свещи и конектори за запалителни свещи. При самоволни ремонти правото на гаранционен иск автоматично отпада. Възникналите повреди и недостатъци, които са предизвикани от материални или производствени дефекти, се отстраняват само от нашите представителни сервиси (продавачът има право на допълнително отстраняване на повредата), намиращи се в близост до Вас или ако е по-близо – от производителя. Искове извън рамките на гаранцията са изключени. Не съществува иск за доставка със замяна. Еventуалните щети от транспортирането трябва да се обявят не при нас, а при съответната транспортна фирма, тъй като в противен случай исковете за подмяна към тези компании се губят.

**Внимательно прочитайте инструкцию по применению и ознакомьтесь с органами управления и правильным употреблением агрегата. Потребитель несёт ответственность за несчастные случаи с другими лицами или их имуществом. Соблюдайте указания, пояснения и предписания.**

**Внимание! При использовании машины соблюдать правила техники безопасности!**

**Для Вашей безопасности и безопасности других просим прочесть эту инструкцию, прежде чем использовать машину. Храните инструкцию для дальнейшего применения в надёжном месте!**

## Значение символов

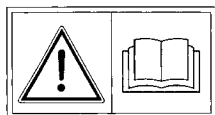

**Внимание!**  
Перед вводом в эксплуатацию прочтите инструкцию по применению!



Не допускать посторонних в опасную зону!



Инструмент движется по инерции!



Носите защитные очки!



Не оставлять под дождём!

## При вертикальном срезе:

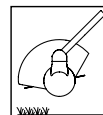

Защитный экран опускать вниз в направлении движения.



Защитный экран **не** не поднимать вверх.

## 1. Общие указания

- Данный триммер предназначен для ухода за кромками газона, а также за небольшими травяными площадками и газонами в частном хозяйстве. Этот триммер не может применяться в общественных местах, парках, на спортивных сооружениях, дорогах и т.п., а также в природном ландшафте и лесном хозяйстве.
- По причине опасности для здоровья оператора триммер нельзя применять:
  - для подстригания кустов и живых изгородей;
  - для срезания цветов;
  - для измельчения с целью компостирования.
- По соображениям безопасности детям до 16 лет, а также лицам, не ознакомившимся с данной инструкцией по эксплуатации, запрещается пользоваться этим триммером.
- Агрегат нельзя включать, если в непосредственной близости находятся люди (особенно дети) или животные; Вы несёте ответственность за ущерб.
- Прекращайте применение машины, если рядом находятся люди, прежде всего, дети или домашние животные.
- Используйте машину только при дневном свете или при достаточном искусственном освещении.
- Триммер использовать только в сухую погоду и не оставлять под дождём.
- Не монтируйте металлические режущие элементы.

## 2. Перед применением

- Очистите газон от посторонних предметов, таких как ветви, камни, проволока и т.п. Во время работы также обращайте внимание на посторонние предметы.
- Смонтированный снаружи на агрегате соединительный и удлинительный кабель следует регулярно проверять на повреждения и признаки старения (ломкость). Применять только в исправном состоянии!
- Не применяйте агрегат с повреждёнными защитными приспособлениями или ограждениями.
- По соображениям безопасности следует применять только оригинальные запчасти или детали, разрешённые изготовителем. При замене соблюдайте указания по сборке!
- Перед выполнением регулировки или чистки агрегата или перед проверкой переключения или износа соединительной проводки, следует агрегат отключить и извлечь сетевой штекер.
- Перед вводом машины в эксплуатацию и после какого-либо столкновения следует проверить соединительную проводку на наличие признаков износа или повреждения и выполнить необходимый ремонт.

## 3. Кабель

- Просьба работать с предохранительными кабелями. В качестве соединительной проводки можно использовать только такую проводку, которая не легче, чем провод в резиновой трубке NO 7 RN-F с минимальным сечением 3 x 1,5 мм<sup>2</sup>.
- Они должны иметь брызгозащищённое исполнение.
- Используйте автомат защиты от тока утечки (RCD) с током утечки не больше 30 мА.

- Соединительный кабель прикрепить к устройству для снятия натяжения. Не допускать трения на кромках, колющих и острых предметах. Не защемлять кабель дверями или окнами. Переключающие устройства нельзя удалять или переключать (напр., привязывать включающую ручку на направляющем поручне)

## 4. При работе:

- Держите подальше от режущего инструмента руки и ноги, особенно когда включаете двигатель.
- Из-за опасности получения травмы будьте осторожны с любым приспособлением, служащим для отрезания корда. После вытягивания нового корда всегда сначала установите машину в обычное рабочее положение, прежде чем включите её.
- Во избежание травм триммер держать при включении параллельно газону.
- Во время работы также сохранять безопасное расстояние до вращающегося корда. Не прикасаться к вращающемуся корду.
- Всегда носите соответствующую рабочую одежду; не надевать широкую одежду и т.п., которая может быть захвачена режущим инструментом. Носить прочную обувь! Защищайте также Ваши ноги (напр., носите длинные брюки).
- Носите защитные очки!
- При переносе на новое рабочее место следует отключать двигатель.
- Проявляйте особое внимание при движении назад. Вы можете споткнуться!
- Соединительный провод держите на расстоянии от режущих инструментов.
- Если соединительная проводка повредилась при применении, её следует немедленно отключить от сети. Не прикасаться к проводке, пока она не отключена от сети.
- При перерывах в работе не оставляйте триммер без присмотра. Просьба хранить его в надёжном месте.
- Находясь на агрегате переключающие устройства нельзя удалять или переключать (напр., привязывать переключатель к рукоятке).
- Катушку с кордом не ударять о грунт и не задевать ею рёбра стен. Если катушка с кордом подверглась сильному удару, следует наблюдать за появлением усиленной вибрации на рукоятке. Если вибрация имеется, следует проверить агрегат в сервисной мастерской.

## 5. После работы

- После применения извлеките сетевой штекер и проверьте машину на повреждение.
- При остановке: **Внимание, опасность!** Режущий инструмент движется по инерции!
- Всегда следует дожидаться остановки режущего инструмента.
- Работы на агрегате по техобслуживанию и чистке, а также демонтаж защитных приспособлений или замена катушки с кордом должны производиться только при остановленном двигателе и отключенном режущем инструменте и только при извлечённом сетевом штекере. Применять только оригинальные катушки с кордом фирмы WOLF, соблюдать указания по сборке!
- Не промывать кордовый триммер в проточной воде, особенно под высоким давлением.
- Ремонт агрегата должен производиться только на сервисных станциях фирмы WOLF или в уполномоченных мастерских.
- Следить за тем, чтобы вентиляционные отверстия не загрязнялись.
- Храните машину в недоступном для детей месте.

## Эксплуатация

### Время эксплуатации

**Просьба соблюдать местные предписания.**

Обратитесь в местные административные органы для выяснения времени эксплуатации.

### Регулировка

Триммер обладает рабочим углом, регулируемым в 4 положениях. Благодаря этому Вы можете легко обрабатывать сложные и труднодоступные места в саду. Чтобы установить оптимальное рабочее положение, Вы должны выполнять следующие указания.

**Внимание!** При работе режущая головка должна быть слегка наклонена вперёд.

### Рабочий угол и колёса

#### • Свободная стрижка

##### Рабочий угол 1 (Рис. а)

Свободная стрижка хорошо подходит для обработки больших, высоко заросших площадей. При свободной стрижке следует размахивать перед собой триммером движениями в форме полукруга.

-Отрегулировать рабочий угол (Рис. А).

#### • Стрижка

##### Рабочий угол 2 (без Рис.)

**Рекомендация:** Чтобы добиться равномерного и чистого среза, следует использовать колёса (смотри принадлежности).

#### • Стрижка под кустами / на склонах

##### Рабочий угол 3 (Рис. б)

-Отрегулировать рабочий угол (Рис. А).

#### • Функция кромки (вертикальный срез)

##### Рабочий угол 4 (Рис. с)

Функция кромки позволяет выполнять точное и удобное подстригание вдоль кромки газона.

1. Режущую головку повернуть на 90° (Рис. В).

2. Настроить наклон стойки (Рис. А).

##### Рекомендация:

Чтобы добиться равномерного и чистого среза, следует использовать колёса (смотри принадлежности).

### Телескопическая стойка (только GT 840) и рукоятка

Посредством телескопической стойки и средней рукоятки агрегат подстраивается под рост человека (Рис. С / D).

### Прокладывание кабеля в устройство снятия натяжения

Устройство снятия натяжения в направляющей рукоятке препятствует случайному отсоединению удлинительного кабеля (Рис. Н, 1).

### Включение / выключение (Рис. Н, 2)

### Советы для обработки триммером

- Высокую траву подстригать медленно и ступенчато.
- Если из-за износа режущий корд укорачивается, следует просто выключить агрегат. После этого корд автоматически настроится.
- При каждом включении и выключении корд автоматически подстраивается на 6-8 мм. Поэтому частое включение и выключение без необходимости приводит к повышенному износу корда.
- Вы увеличите срок службы Вашего триммера, если перед его использованием или после этого очистите воздухозаборники и нижнюю часть агрегата от остатков травы.

**Внимание!** Перед всеми работами на агрегате отсоединять сетевой штекер!

## Техобслуживание

### Замена катушки с кордом

**Внимание!** Режущий инструмент движется по инерции! Перед всеми работами на агрегате отсоединять сетевой штекер!

1. Сожмите одновременно оба фиксатора на крышке катушки и снимите её (Рис. J)
2. Извлеките катушку с кордом
3. Устраните возможные загрязнения
4. Чтобы избежать случайного разматывания, не извлекать перед укладыванием концы корда новой катушки из фиксирующих разрезов. (Рис. K)

5. Вложить катушку с кордом в корпус (Рис. L)

**Внимание!** Узелки катушки с кордом должны быть направлены к крышке!

6. Крышку катушки надвинуть на держатель катушки до слышимого щелчка обоих фиксаторов.

Перед включением: Триммер держать параллельно земле, чтобы избежать травмы.

## Устранение неполадок

Проблема	Причина	Устранение
Автоматическая подстройка корда не работает	• Катушка пустая	Заменить катушку с кордом GT-F8 (7136 085).
	• Загрязнилось зубчатое зацепление между красной кнопкой и катушкой с кордом.	Очистить детали от грязи щёткой.
	• Режущий корд оборван и втянут в корпус. • Режущий корд запутался на катушке.	Извлечь катушку с кордом, при необходимости, корд размотать, слегка потянув его и вложить катушку.
	• Режущий корд прилип к катушке.	Удалить прилипшую часть корда, при необходимости, корд размотать, слегка потянув его и вложить катушку.

**В случае сомнения всегда обращаться в сервисную мастерскую WOLF. Внимание, перед каждой проверкой, чисткой или проведением работ на катушке, триммер следует отключать и извлекать сетевой штекер.**



## Технические данные

Сохраняется право на изменения по техническим причинам

- 1) Измерение шума в области органов слуха оператора выполнялось по стандарту EN 786.  
 2) Вибрация измерена на направляющем поручне, в присутствии оператора, согласно EN 1033 и EN 786. Выявленное ускорение по типам составляет:

	1)	2)	Номинальная мощность	Режущий диск	Толщина корда	Длина корда	Вес
GT 840 7130 ...	80 Lp дБ (A)	$a_{hw} = 5,8 \text{ м/с}^2$	400 Вт	ш 230 мм	о 1,6 мм	15 м	1,9 кг
GT 835 7130 ...	80 Lp дБ (A)	$a_{hw} = 5,8 \text{ м/с}^2$	350 Вт	о 230 мм	о 1,6 мм	15 м	2,5 кг

## Принадлежности



7136 085 (GT-F8)	7136 086 (GT-R = GT 840)	7136 102
------------------	--------------------------	----------

Поставка через Ваш специализированный магазин.

## Гарантийные условия

**Просьба аккуратно хранить гарантийный талон, заполненный продавцом или квитанцию о покупке.**

В течение 24 месяцев после даты покупки фирма WOLF-Garten предоставляет гарантию, соответствующую уровню техники и цели/области применения. Юридические права конечного потребителя не нарушаются приведенными ниже гарантийными предписаниями.

**Предпосылки для права на гарантийный ремонт в течение 24 месяцев:**

- Применение агрегата только исключительно для личного пользования.

**При использовании в промышленной области или сдаче внаём гарантия сокращается до 12 месяцев.**

- Надлежащее обращение и соблюдение всех указаний инструкции по применению является составной частью наших гарантийных условий.

- Соблюдение предписанной периодичности техобслуживания.

- Отсутствие самовольного изменения конструкции.

- Установка оригинальных запчастей/деталей WOLF.

- Предъявление заполненного гарантийного талона и/или квитанции о покупке.

Гарантия не распространяется на обычный износ ножей, крепёжных деталей ножей, таких как фрикционные диски, клиновые/зубчатые ремни, ходовые колёса/шины, воздушный фильтр, свечи зажигания и штекерный разъём свечей зажигания. При самостоятельном ремонте право на гарантию автоматически немедленно аннулируется. Возникшие дефекты и повреждения, причиной которых является недостаток материала или изготовления, устраняются исключительно нашими договорными мастерами (продавец имеет право устранять дефекты) поблизости от Вас или самим изготовителем, если он находится ближе. Претензии, выходящие за рамки гарантии, исключаются. Требование на поставку взамен не принимается. Обо всех транспортных повреждениях следует сообщать не нам, а ответственным экспедиторам, поскольку в противном случае претензии к этим предприятиям на возмещение убытков считаются недействительными.

**Гарантийные услуги выполняются нашими уполномоченными сервисными мастерами или в:**

**RUS** VADAL CompanyLTD  
 Варшавское шоссе 125-1-5609  
 117405 Москва  
 Тел.: ++7 (0 95) 7 81 21 67  
 Факс: ++7 (0 95) 3 19 18 78  
 E-mail: va-garten@mtu-net.ru

## Instrucțiuni pentru siguranță

Citiți cu atenție instrucțiunile de folosire și familiarizați-vă cu elementele de comandă și cu folosirea corectă a acestui utilaj. Utilizatorul este răspunzător pentru accidentarea altor persoane sau a bunurilor acestora. Respectați indicațiile, explicațiile și prescripțiile tehnice.

**Atenție! În timpul utilizării mașinii se vor respecta instrucțiunile pentru siguranță!**

Vă rugăm ca pentru siguranța dv. și a celorlalți să citiți aceste instrucțiuni înainte de a utiliza mașina. Pentru utilizările ulterioare vă rugăm să păstrați cu grijă instrucțiunile de folosire.

### Semnificația simbolurilor

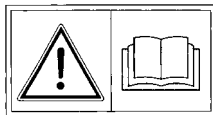

**Atenție!**  
Înainte de punerea în funcțiune citiți instrucțiunile de folosire!



Purtați echipament pentru protecția ochilor!

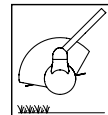

În cazul tăierilor lângă muchii:  
Țineți scutul de protecție în jos în direcția de mers.



Țineți terțe persoane la distanță, în afara zonei periculoase!



Nu expuneți la ploaie!

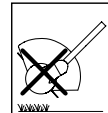

Scutul de protecție **nu** se ține în sus.

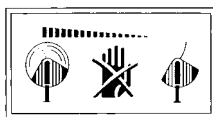

Unealta se mai rotește puțin după oprire!

### 1. Instrucțiuni generale

- Acest trimmer pentru marginile gazonului este proiectat pentru îngrijirea marginilor gazonului, precum și a suprafețelor mai mici cu iarbă și gazon din domeniul privat. Acest trimmer nu se va utiliza în grădinile publice, parcuri, amenajări pentru sport, pe străzi etc., precum și în agricultură și silvicultură.
- Din cauza pericolității corporale a utilizatorului nu se permite utilizarea trimmerului pentru gazon pentru:
  - tunderea tușurilor, gardurilor vii și arbuștilor;
  - tăierea florilor;
  - pentru mărunțire în scopul obținerii de compost.
- Din motive de siguranță nu este permisă utilizarea trimmerului pentru gazon de către adolescenții sub 16 ani, precum și de către persoanele care nu sunt familiarizate cu manipularea acestui utilaj.
- Nu este permisă punerea în funcțiune a utilajului, dacă în imediata apropiere se află persoane (mai ales copii) sau animale; dv. răspundeți pentru daunele produse.
- Întrerupeți utilizarea mașinii, dacă în apropiere sunt persoane, mai ales copii sau animale domestice.
- Utilizați mașina doar la lumina zilei, sau cu o bună iluminare artificială.
- Utilizați trimmerul doar pe vreme uscată, și nu-l lăsați să stea în ploaie.
- Nu montați niciodată elemente metalice de tăiere.

### 2. Înaintea utilizării

- Curățați gazonul de corpuri străine, ca ramuri, pietre, sârme, etc. Și în timpul lucrului cu trimmerul aveți grijă la corpurile străine.
- Cablul de conectare instalat în exteriorul utilajului și cablul prelungitor trebuie să fie verificate regulat să nu fie deteriorate sau îmbătrânite (fragilizate). Folosiți-le numai dacă sunt în stare ireproșabilă!
- Nu utilizați niciodată un utilaj cu dispozitive de protecție sau capace deteriorate.
- Din motive de siguranță trebuie să se utilizeze doar piese de schimb originale, sau avizate de fabricant. În cazul înlocuirii respectați indicațiile de montaj!
- Înainte de reglarea sau curățării utilajului, sau înainte de verificarea cablului, să nu fie torsionat sau deteriorat, decuplați utilajul și scoateți ștecherul din priză.
- Înainte de punerea mașinii în funcțiune și după orice fel de ciocnire, vă rugăm să verificați orice semn de uzură sau deteriorare a cablului de conectare, și solicitați efectuarea reparațiilor necesare.

### 3. Cablul

- Vă rugăm să lucrați cu cabluri asigurate. Este permisă utilizarea drept cablu de alimentare doar a cablurilor care nu sunt mai ușoare decât cablurile cu furtun de cauciuc HO 7 RN-F cu o secțiune minimă de 3 x 1,5 mm<sup>2</sup>.
- Ele trebuie să fie protejate contra stropirilor cu apă.
- Utilizați un dispozitiv de protecție față de curenții vagabonzi (RCD), calibrat pentru nu mai mult de 30 mA.

- Fixați cablul de alimentare în dispozitivul pentru descărcarea de tracțiuni mecanice. Nu lăsați să se frece de muchii, sau obiecte ascuțite. Nu striviți cablul cu ușa sau cu fereastra. Nu este permisă îndepărtarea sau șuntarea dispozitivelor pentru cuplare (de ex. legarea manetei de comandă direct pe ghidon)

### 4. În timpul lucrului:

- Țineți mâinile și picioarele departe de dispozitivul pentru tăiere, mai ales atunci când cuplați motorul.
- Fiți atenți să nu vă răniți în dispozitivul care servește la ajustarea lungimii firului tăietor. După scoaterea unui nou fir țineți mașina mereu în poziția ei normală de lucru, înainte de a fi cuplată.
- Trimmerul pentru gazon se ține la pornire paralel cu gazonul, pentru că altfel există pericol de rănire.
- Și în timpul lucrului păstrați o distanță sigură față de firele aflate în rotație. Nu atingeți firele aflate în rotație.
- Purtați întotdeauna îmbrăcăminte adecvată de lucru; nu purtați haine largi, etc., care ar putea să fie apucate de unealta tăietoare. Încălțăminte adecvată! Protejați-vă și picioarele (de ex. cu pantaloni lungi).
- Purtați echipament pentru protecția ochilor!
- În timpul transportului către zonele individuale de lucru se va închide motorul.
- Fiți deosebit de atenți în cazul mersului cu spatele. Pericol de împiedicare!
- Mențineți cablurile de alimentare la distanță de uneltele tăietoare.
- În cazul în care cablul de alimentare se deteriorează în timpul funcționării, trebuie să fie decuplat imediat de la rețea. Nu atingeți cablul înainte de a fi separat de la rețea.
- În cazul întreruperii lucrului nu lăsați niciodată trimmerul nesupraveheat. Vă rugăm să-l depozitați într-un loc sigur.
- Nu este permisă îndepărtarea sau șuntarea dispozitivelor pentru cuplare (de ex. prin legarea butonului întrerupătorului direct pe mâner).
- Nu loviți de podea cutia firului, și nu o izbiți de muchiile zidurilor. În cazul în care cutia firului a suferit o dată o lovitură puternică, trebuie să se urmărească dacă a apărut o vibrație mărită în mâner. Dacă așa este, trebuie ca utilajul să fie verificat de un atelier de service specializat.

### 5. După lucru

- După utilizare scoateți ștecherul din priză și verificați ca mașina să nu fie deteriorată.
- La oprire: **Atenție, pericol!** Unealta tăietoare se mai rotește puțin după oprire!
- Așteptați întotdeauna oprirea completă a uneltei tăietoare.
- Lucrările de întreținere și curățare a utilajului, precum și îndepărtarea dispozitivelor de protecție sau înlocuirea casetei firelor se vor efectua doar cu motorul oprit și cu unealta tăietoare decuplată, și numai după ce se scoate ștecherul din priză. Utilizați numai casete pentru fir WOLF originale, respectați instrucțiunile de montaj!
- Unealta tăietoare cu fir nu se va curăța cu jet de apă, mai ales nu cu jet de presiune înaltă.
- Este permisă efectuarea reparațiilor utilajului doar de către stațiile service WOLF sau de către ateliere autorizate.
- Aveți grijă ca orificiile pentru aer să rămână fără murdărie.
- Nu depozitați mașina la îndemâna copiilor.

## Utilizare

### Program de utilizare

Vă rugăm să respectați prevederile regionale.

Informați-vă asupra programului de funcționare la autoritățile dv. locale.

### Reglări

Trimmerul pentru gazon dispune de un unghi de lucru reglabil în 4 poziții. Astfel puteți să ajungeți comod în cele mai problematice și greu accesibile locuri din grădină.

Pentru a regla poziția optimă de lucru trebuie să respectați următoarele instrucțiuni.

**Atenție!** În timpul lucrului capul tăietor trebuie să fie înclinat puțin în față.

### Unghiuri de lucru și roți

#### • Tăierea deschisă

**Unghi de lucru 1 (fig. a)**

Tăierea deschisă este adecvată în special pentru operațiile de tundere a suprafețelor mari, cu iarbă înaltă. Pentru tăierea liberă trebuie să se realizeze balansarea trimmerului pentru gazon în semicercuri în fața corpului.

- Reglați unghiul de lucru (fig. A).

#### • Tunderea

**Unghi de lucru 2 (fără fig.)**

**Recomandare:** Pentru a tunde la înălțime uniformă și precis, ar trebui să se utilizeze roți (vezi accesoriile).

#### • Tunderea sub arbuști / pe coaste

**Unghi de lucru 3 (fig. b)**

- Reglați unghiul de lucru (fig. A).

#### • Funcția edge (pe muchie)

**Unghi de lucru 4 (fig. c)**

Funcția edge permite tunderea precisă și comodă de-a lungul marginilor gazonului.

1. Rotiți capul tăietor cu 90° (fig. B).

2. Reglați înclinarea tijei (fig. A).

**Recomandare:** Pentru a tunde la înălțime uniformă și precis, ar trebui să se utilizeze roți (vezi accesoriile).

### Tija telescopică (GT 840) și mânerul

Cu ajutorul tijei telescopice și a mânerului se adaptează utilajul la dimensiunea corpului utilizatorului (fig. E / F).

### Montarea cablului în dispozitivul pentru descărcarea de tracțiune

Dispozitivul pentru descărcarea de tracțiune mecanică de pe ghidon împiedică desfacerea neintenționată a cablului prelungitor (fig. H, 1).

### Cuplarea / Decuplarea (fig. H, 2)

#### Sfaturi pentru tunderea cu trimmerul

- Tăiați lent și în etape iarba mai înaltă.
- Dacă datorită uzurii firul tăietor a devenit prea scurt, utilajul trebuie decuplat pur și simplu. Firul se ajustează după aceea automat.
- La fiecare cuplare și decuplare firul se reajustează automat 6-8 mm. Pornirile și opririle dese și fără motiv duc de aceea la o uzură mărită a firului.
- Măriți durata de viață a trimmerului dv. dacă înainte sau după fiecare operație de tundere cu ajutorul lui curățați fantele de aerisire și partea inferioară a utilajului de resturile de iarbă.

**Atenție!** Înaintea tuturor lucrărilor la utilaj scoateți ștecherul din priză!

## Întreținere

### Înlocuirea casetei firelor

**Atenție!** Unealta tăietoare se mai rotește puțin după oprire! Înaintea tuturor lucrărilor la utilaj scoateți ștecherul din priză!

1. Apăsați capacul bobinei simultan pe ambele închizători cu arc și scoateți-l (fig. J)
2. Scoateți bobina firului
3. Îndepărtați eventualele murdării
4. Pentru a evita desfășurarea neintenționată de pe bobină nu scoateți capetele firului din noua casetă a firelor înainte de montarea ei în fantele de fixare (fig. K)

5. Introduceți bobina cu fir în carcasă (fig. L)

**Atenție!** Nodurile bobinei cu fir trebuie să indice spre capac!

6. Amplasați capacul bobinei în așa fel în locașul bobinei firului, încât să fie sesizabilă blocarea ambelor închideri cu arc.

Înaintea pornirii: Țineți trimmerul pentru gazon paralel cu solul, pentru că în caz contrar există pericol de rănire.

## Înlăturarea defecțiunilor

Problemă	Cauză	Remediere
Reajustarea automată a firului nu funcționează	• bobină goală	Înlocuirea casetei firului GT-F8 (7136 085).
	• Îmbinarea dințată între butonul roșu și bobina firului este îmbâcsită.	Curățați cu peria murdăria de pe piese.
	• Firul tăietor este rupt și tras în interiorul cutiei firului. • Firul tăietor s-a blocat pe bobină.	Scoateți bobina firului, eventual printr-o tragere ușoară reînfașurați-l, și reintroduceți bobina.
	• Firul tăietor s-a sudat pe bobină.	Îndepărtați partea de fir sudată, dacă este cazul reînfașurați firul prin tragere ușoară, și reintroduceți bobina.
<b>În caz de dubii solicitați întotdeauna un atelier WOLF pentru service.</b> <b>Atenție, opriți trimmerul și scoateți-l din priză înaintea fiecărei verificări, curățări, sau lucrări la bobină.</b>		

## Date tehnice

Ne rezervăm dreptul de a face modificări din motive tehnice.

- 1) Măsurările de zgomot la nivelul urechii utilizatorului s-au efectuat în baza EN 786.
- 2) Oscilațiile au fost măsurate la ghidon, cu utilizator, conform EN 1033 și EN 786. Accelerarea evaluată este în mod obișnuit:

	1)	2)	Putere nominală	Diametru tăiere	Diametrul firului	Lungimea firului	Greutate
GT 840 7130 ...	80 Lp dB (A)	$a_{hw} = 5,8 \text{ m/s}^2$	400 W	ø 230 mm	ø 1,6 mm	15 m	1,9 kg
GT 835 7130 ...	80 Lp dB (A)	$a_{hw} = 5,8 \text{ m/s}^2$	350 W	ø 230 mm	ø 1,6 mm	15 m	2,5 kg

## Accesorii



7136 085 (GT-F8)

7136 086 (GT-R = GT 840)

7136 102

Livrare prin distribuitorul dv.

## Condițiile garanției

**Vă rugăm să păstrați cu grijă certificatul de garanție completat de vânzător, respectiv chitanța cumpărării.**

Pe durata a 24 de luni după data cumpărării firma WOLF-Garten acordă garanție corespunzătoare cu stadiul respectiv al tehnicii și scopul utilizării/domeniul de utilizare. Drepturile legale ale consumatorului final nu sunt influențate de liniile directe de mai jos ale garanției.

**Premise pentru a avea dreptul la o garanție de 24 de luni:**

- Utilizarea utilajului exclusiv pentru uz privat.

**Pentru domeniul profesional sau pentru închiriere garanția se reduce la 12 luni.**

- Utilizarea corespunzătoare și respectarea tuturor indicațiilor din instrucțiunile de folosire, care este componentă a garanției.  
- Respectarea intervalelor prescrise pentru lucrările de întreținere.

- Nici o modificare constructivă făcută din proprie inițiativă.  
- Montarea de piese de schimb și accesorii WOLF originale.  
- Prezentarea certificatului de garanție completat și/sau a dovezii cumpărării.

Garanția nu cuprinde uzura normală a cuțitelor, pieselor de fixare a cuțitului, precum discuri de fricțiune, curea de transmisie trapezoidală, sau dințată, roți/cauciucuri, filtru de aer, bujii și ștehere pentru bujii. În cazul reparațiilor neautorizate se stinge automat orice drept de garanție. Defectele și deficiențe care intervin și ale căror cauze sunt defecte de material sau de execuție, vor fi înlăturate exclusiv prin atelierele autorizate de către noi aflate în apropierea dv. (vânzătorul are dreptul de a remedia defectele), sau dacă se află mai aproape, de către fabricant. Sunt excluse pretențiile din afara limitelor garanției. Nu există obligația de a livra piese de schimb. Orice deteriorări din timpul transportului nu trebuie să ne fie comunicate nouă, ci transportatorului care a efectuat transportul, pentru că în caz contrar se pierde dreptul de a solicita de la respectiva firmă înlocuirea.

**Prestațiile din garanție se vor executa numai de către atelierele de service autorizate de noi sau la:**

**(RO)** WOLF-Garten Austria Ges.m.b.H  
Businesspark Wien Süd, Campus 21  
Liebermannstraße F02-402  
A - 2345 Brunn am Gebirge  
Tel.: ++43 (1) - 86670-22530  
Fax: ++43 (1) - 86670-22540  
E-mail: info@at.WOLF-Garten.com

## Güvenlik uyarıları

Kullanım kılavuzunu dikkatli bir şekilde okumanız ve cihazın kullanım unsurlarını ve doğru kullanılmasını tam olarak öğrenmeniz önem taşımaktadır. Kullanıcı üçüncü şahısların can ve mallarına gelebilecek her türlü zarardan kendisi mesuldür. Lütfen uyarıları, açıklamaları ve talimatları tam olarak uygulayınız.

**Dikkat! Makineyi kullanırken güvenlik uyarılarına uyunuz!**

**Kendi ve diğerlerinin güvenliği için makineyi kullanmaya başlamadan önce lütfen bu uyarıları okuyunuz. Daha sonra kullanmak için bu uyarıları lütfen güvenli bir yerde muhafaza ediniz!**

### Sembollerin Anlamları



**Dikkat!**  
Makineyi çalıştırmadan önce kullanım kılavuzunu okuyunuz!



Başkalarını tehlikeli bölgeden uzak tutunuz!

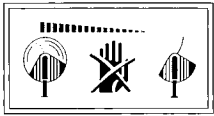

Cihaz kapatıldıktan sonra hareketine devam etmektedir!



Göz koruması takınız!



Yağmur altında bırakmayınız!

### Dikey kesimlerde:

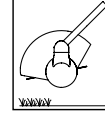

Koruyucu perdeyi yürüme istikametinde aşağıya doğru tutunuz.

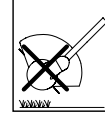

Koruyucu perdeyi yukarıya doğru tutmayınız.

### 1. Genel Uyarılar

- Bu misinalı çim biçme makinesi, şahsa ait alanlardaki kenar çimlerinin yanı sıra daha küçük boyutlardaki çim ve çimen alanlarının bakımına yönelik olarak tasarlanmıştır. Bu misinalı çim biçme makinesi kamu tesislerinde, parklarda, spor tesislerinde, caddelerde vs. ve tarım ve ormancılıkta kullanılmamalıdır.
- Kullanıcıya yönelik fiziksel tehlike nedeniyle misinalı çim biçme makinesi aşağıdaki durumlarda kullanılmamalıdır:
  - çalıların, çitlerin ve çalılıkların budanmasında;
  - çiçeklerin kesilmesinde;
  - kompost üretimi amacıyla ufaltmaya yönelik olarak.
- Güvenlik nedenlerinden ötürü 16 yaşından küçük kişilerin yanı sıra makinenin kullanımına aşina olmayan kişiler bu misinalı çim biçme makinesini kullanmamalıdır.
- Makine, etrafta insanlar (özellikle çocuklar) veya hayvanlar varken çalıştırılmamalıdır; oluşacak zarardan siz sorumlusunuz.
- Yakında insanlar, özellikle de çocuklar veya ev hayvanları varken makineyi kullanmaya ara veriniz.
- Makineyi sadece gün ışığında veya iyi suni ışıklandırma altında kullanınız.
- Misinalı çim biçme makinesini ancak kuru havalarda kullanınız ve yağmur altında bırakmayınız.

### 2. Kullanmadan önce

- Çimlerin üzerindeki dal, taş, tel, vs. benzeri yabancı cisimleri temizleyiniz. Çimleri biçerken de yabancı cisimlere dikkat ediniz.
- Makinenin dışına monte edilmiş bağlantı kablosu ve uzatma kablosu düzenli olarak hasar ve eskime (kırılganlık) yönünden kontrol edilmelidir. Sadece kusursuz durumdaysa kullanınız!
- Koruyucu tertibatı veya kapakları hasar görmüş makineleri asla kullanmayınız.
- Güvenlik nedenlerinden ötürü sadece orijinal yedek parçalar veya üreticinin onayladığı parçaları kullanınız. Parça değiştirirken montaj talimatlarına uyunuz!
- Makineyi ayarlamadan veya temizlemeden veya bağlantı kablosunun dolaşmış veya hasar görmüş olup olmadığını kontrol etmeden önce makineyi kapatınız ve fişini prizden çekiniz.
- Makineyi çalıştırmadan önce veya herhangi bir darbeden sonra bağlantı kablosunu aşınma veya hasar yönünden kontrol ediniz ve gerekli onarımları yaptırınız.

### 3. Kablo

- Lütfen emniyetli kablolarla çalışınız. Bağlantı kablosu olarak sadece asgari çapı 3x1,5 mm<sup>2</sup> olan kauçuk hortumlu HO7 RN-F kablolardan hafif olmayan kablolar kullanınız.
- Kabloların su sıçramasına karşı korumalı olması gerekmektedir.
- Hatalı akım düzeyi 30 mA'nin üzerinde olmayan bir hatalı akım koruma tertibatı (RCD) kullanınız.

- Bağlantı kablosunu çekme kuvveti azaltıcısına sabitleyiniz. Kenarlarda, sivri veya keskin cisimlere sürttürmeyiniz. Kablonun kapı aralıklarında veya pencere aralıklarında ezilmesine izin vermeyiniz. Açma-kapama tertibatlarını sökmeyiniz veya devre dışı bırakmayınız (örneğin açma-kapama kolunu itme koluna bağlayarak).

### 4. Çalışırken:

- Moturu çalıştırırken ellerinizi ve ayaklarınızı her zaman kesici tertibattan uzakta tutunuz.
- Misina uzunluğunun kesilmesine yarayan her türlü tertibattaki yaralanmalara karşı dikkatli olunuz. Yeni bir misina çektiğinizden sonra makineyi çalıştırmadan önce her zaman normal çalışma konumuna getiriniz.
- Aksi takdirde yaralanma tehlikesi söz konusu olduğundan, misinalı çim biçme makinesini çalıştırırken çimlere paralel şekilde tutunuz.
- Çalışırken de dönen misinayla aranızda bir güvenlik mesafesi bırakınız. Döner misinayı tutmayınız.
- Her zaman uygun çalışma kıyafetleri giyiniz; kesici aletlere takılabilecek geniş kıyafetler, vs. giymeyiniz. Sağlam ayakkabılar kullanınız! Bacaklarınızı da koruyunuz (örneğin uzun pantolonlar giyerek).
- Göz koruması kullanınız!
- Çalışma yerine taşırken motoru kapatınız.
- Geri geri giderken özellikle dikkat ediniz. Takılıp düşme tehlikesi!
- Bağlantı kabloları kesici aletlerden uzak tutunuz.
- Bağlantı kablosunun kullanım sırasında hasar görmesi halinde derhal prizden çekilmesi gerekmektedir. Fiş prizden çekilmeden önce kabloları dokunmayınız.
- Çalışmanın kesintiye uğraması halinde misinalı çim biçme makinesini asla gözetimsiz bırakmayınız. Lütfen emniyetli bir yerde muhafaza ediniz.
- Makineye monte edilmiş açma/kapama tertibatlarını sökmeyiniz veya devre dışı bırakmayınız (örneğin saptaki açma-kapama şalterini bağlamak suretiyle).
- Misina kutusunu yere atmayınız veya duvar kenarlarına çarptırmayınız. Misina kutusunun şiddetli bir darbe alması halinde tutma kolundaki titreşimin artıp artmadığına dikkat ediniz. Şayet artmışsa makinenin yetkili bir servis tarafından kontrol edilmesi gerekmektedir.

### 5. Çalıştıktan sonra

- Kullandıktan sonra makineyi prizden çekiniz ve hasar yönünden kontrol ediniz.
- Kapatırken: **Dikkat, tehlike!** Kesici alet dönmeye devam ediyor!
- Daima kesici aletlerin durmasını bekleyiniz.
- Makine üzerinde yapılacak bakım ve temizlik çalışmaları ve koruyucu tertibatların çıkartılması veya misina kasetinin değiştirilmesi ancak motor durdurulduktan sonra ve kesici aletler kapalıyken ve ancak fiş prizden çekildikten sonra yapılmalıdır. Sadece orijinal WOLF misina kaseti kullanınız. Montaj talimatlarına uyunuz!
- Kesici misina akan suyla, özellikle de yüksek basınç altında temizlenmemelidir.
- Makine üzerindeki onarımlar sadece WOLF servis istasyonları ve yetkili servislerce gerçekleştirilmelidir.
- Hava deliklerinin kirlenmemesine özen gösteriniz.
- Makineyi çocukların erişemeyeceği yerlerde muhafaza ediniz.



## Çalıştırma

### Çalıştırma saatleri

Lütfen yerel yönetmeliklere uyunuz.  
Çalıştırma saatlerini yerel yetkililerden öğrenebilirsiniz.

### Ayarlar

Misinalı çim biçme makinesi 4-kat ayarlanabilir bir çalışma açısına sahiptir. Böylece bahçenizdeki sorunlu ve zor erişilen yerlere rahat bir şekilde ulaşabilirsiniz.  
En iyi çalışma pozisyonunu ayarlamak için lütfen aşağıdaki uyarılara uyunuz.

**Dikkat!** Kesici kafa çalışırken hafifçe öne doğru eğik olmalıdır.

### Çalışma açısı ve tekerlekler

#### • Serbest kesim

##### Çalışma açısı 1 (Şekil a)

Serbest kesim özellikle büyük, çimlerin uzamış olduğu alanların budanması için uygundur. Serbest kesim sırasında misinalı çim biçme makinesi vücudun önünde yarım daire şeklinde sağa sola doğru sallanmalıdır.

- Çalışma açısını ayarlayınız (Şekil A).

#### • Kesim

##### Çalışma açısı 2 (Şekilsiz)

**Tavsiye:** Eşit yükseklikte ve temiz bir kesim yapmak için tekerlekler kullanılmalıdır (bkz. aksesuarlar).

#### • Çalılıarın altında / meyilli yerlerde kesim

##### Çalışma açısı 3 (Şekil b)

- Çalışma açısını ayarlayınız (Şekil A).

#### • Kenar fonksiyonu (Dikey kesim)

##### Çalışma açısı 4 (Şekil c)

Kenar fonksiyonu, çimlerin kenarı boyunca hassas ve rahat bir kesim imkanı sağlamaktadır.

1. Kesici kafayı 90° döndürünüz (Şekil B).

2. Tutma kolu eğimini ayarlayınız (Şekil A).

**Tavsiye:** Eşit yükseklikte ve temiz bir kesim yapmak için tekerlekler kullanılmalıdır (bkz. aksesuarlar).

### Teleskop (GT 840) kolu ve tutma sapı

Teleskop kolu ve orta sap yardımıyla makineyi beden ölçünüze göre ayarlayınız (Şekil E / F).

### Kabloları çekme kuvveti azaltıcısından geçiriniz

İtme kolunda bulunan çekme kuvveti azaltıcısı uzatma kablosunun kazara çıkmasını engellemektedir (Şekil H, 1).

### Açma / Kapama (Şekil H, 2)

#### Çimlerin kesilmesiyle ilgili öneriler

- Uzamış çimleri yavaş ve kademeli olarak kesiniz.
- Kesici misinanın aşınma nedeniyle fazla kısa kalması halinde makineyi kapatmanız yeterlidir. Misina uzunluğu otomatik olarak ayarlanacaktır.
- Her açma kapamada misina uzunluğu otomatik olarak 6-8 mm ayarlanmaktadır. Bu nedenden ötürü nedensiz olarak sık açma kapama misinanın daha fazla aşınmasına neden olmaktadır.
- Her çim biçmeden önce hava ızgarasını ve makinenin alt tarafındaki çim kalıntılarını temizlerseniz misinalı çim biçme makinenizin ömrünü uzatırsınız.

**Dikkat!** Her türlü çalışmadan önce makineyi prizden çekiniz!

## Bakım

### Misina kasedinin değiştirilmesi

**Dikkat!** Kesici alet dönmeye devam etmektedir! Her türlü çalışmadan önce makineyi prizden çekiniz!

1. Bobin kapağının her iki yaylı kavramayı aynı zamanda bastırınız ve dışarı doğru çekiniz (Şekil J)
2. Misina bobinini çıkartınız
3. Olası pislikleri temizleyiniz

4. Bobinin kazara çıkartılmasını önlemek için yeni misina kasedinin misina uçlarını kasedi yerleştirmeden önce haznesinden çıkartmayınız (Şekil K)

5. Misina bobinini muhafazaya yerleştiriniz (Şekil L)

**Dikkat!** Misina bobininin düğümleri kapağa dönük olmalıdır!

6. Misina bobinini, her iki yaylı kavrama hissedilebilir ölçüde oturacak şekilde misina bobini haznesine yerleştirilmelidir.

Çalıştırmadan önce: Yaralanma tehlikesi nedeniyle misinalı çim biçme makinesini zemine paralel tutunuz.

## Arızaların giderilmesi

Sorun	Nedeni	Çözüm
Otomatik misina ayarlama çalışmıyor	• Bobin boş	Misina kaseti GT-F8'i (7136 085) değiştiriniz.
	• Kırmızı düğme ile misina bobini arasındaki dişliler kirlenmiş.	Parçaları fırçayla temizleyiniz.
	• Kesici misina kopmuş ve misina kutusunun içine çekilmiş. • Kesici misina bobinin üzerinde sıkışmış.	Misina bobinini çıkartınız veya misinayı hafifçe çekerek yeniden sarınız ve bobini geri takınız.
	• Kesici misina bobinin üzerine kaynamış.	Kaynamış misina parçasını çıkartınız veya misinayı hafifçe çekerek yeniden sarınız ve bobini geri takınız.

**Şüphe halinde bir WOLF yetkili servisine başvurunuz.**

**Dikkat misinalı çim biçme makinesini her kontrolden, temizlikten veya bobin üzerinde yapılacak her çalışmadan önce kapatınız ve prizden çekiniz.**

## Teknik Bilgiler

Teknik nedenlere bağlı değişiklik yapma hakkı mahfuzdur

1) Operatörün kulağı hizasında gürültü ölçümü EN 836 uyarınca yapılmıştır.

2) Titreşim ölçümü operatörle birlikte tutma kolu üzerinde, EN 1033 ve EN 836 uyarınca yapılmıştır. Değerlendirilen ivmelenmenin tipik değeri aşağıda verilmiştir:

	1)	2)	Nominal performans	Kesim çapı	Misina kalınlığı	Misina uzunluğu	Ağırlık
GT 840 7130 ...	80 Lp dB (A)	$a_{hw} = 5,8 \text{ m/san.}^2$	400 W	ø 230 mm	ø 1,6 mm	15 m	1,9 kg
GT 835 7130 ...	80 Lp dB (A)	$a_{hw} = 5,8 \text{ m/san.}^2$	350 W	ø 230 mm	ø 1,6 mm	15 m	2,5 kg

## Aksesuar



7136 085 (GT-F8)

7136 086 (GT-R = GT 840)

7136 102

Bayiinizden temin edebilirsiniz

## Garanti koşulları

**Satıcı tarafından garanti kartını veya alışveriş belgesini güvenli bir yerde saklayınız.**

WOLF-Garten şirketi, satın alım tarihinden itibaren 24 ay boyunca günümüz teknoloji seviyesine ve kullanım amacına/kullanım alanına uygun bir garanti hizmeti vermektedir. Son tüketicinin yasal hakları, aşağıda belirtilen garanti koşullarından etkilenmemektedir.

**24 aylık garantiden faydalanmak için gerekli ön koşullar:**

- Cihazın sadece kişisel kullanım amacıyla kullanılması.

**Ticari amaçlı kullanımda veya kiralamalarda garanti süresi 12 aya düşmektedir.**

- Garanti koşullarımızın bir parçası olan kullanım talimatları doğrultusunda kullanım ve tüm uyarıların dikkate alınması.
- Öngörülen bakım aralıklarına riayet edilmesi.

- Tasarımda yetkisiz değişiklik yapılmaması.
- Orijinal WOLF yedek parçalarının/aksesuarlarının kullanılması.
- Doldurulmuş garanti kartının ve/veya alışveriş belgesinin ibraz edilmesi.

Bıçakların, sürtünme diskleri gibi bıçak sabitleme parçalarının, V-kayışlarının/dişli kayışların, dönen tekerleklerin/lastiklerin, hava filtresinin, bujilerin ve buji fişinin normal aşınması garanti kapsamında değildir. Yetkisiz yapılan onarımlarda her türlü garanti anında geçerliliğini yitirmektedir. Sebepleri malzeme veya üretim hatasına bağlı olan eksikler ve kusurlar sadece yakınınızdaki yetkili servislerde (satıcı kusurları giderme hakkına haizdir) veya daha yakında olması halinde, üretici tarafından giderilecektir. Garanti kapsamı dışındaki tüm talepler geçersizdir. Makinenin komple değiştirilmesi talep edilemez. Nakliye sırasında ortaya çıkabilecek hasarlar, aksi takdirde söz konusu şirkete yönelik tazminat talepleri intikal ettirilemeyeceğinden, doğrudan ilgili nakliye şirketine bildirilmelidir.

**Garanti hizmetleri yetkili servislerimizce veya aşağıda verilen adreste sağlanacaktır:**

**(TR)** İstefan Kovaci Varisi  
Elena Uygan  
Misir Carsisi No. 4  
Eminonu/Istanbul  
Tel.: ++ 90 (2 12) - 5 83 56 31  
Faks: ++ 90 (2 12) - 5 42 76 57

## Υποδείξεις ασφαλείας

Διαβάστε τις Οδηγίες Χρήσης σχολαστικά και εξοικειωθείτε με τα στοιχεία χειρισμού και τη σωστή χρήση του μηχανήματος. Ο χειριστής είναι υπεύθυνος για ατυχήματα, ως προς άλλα άτομα ή σχετικά με περιουσιακά τους στοιχεία. Προσέξτε τις υποδείξεις, διευκρινήσεις και προδιαγραφές.

**Προσοχή!** Κατά τη χρήση της μηχανής να λαμβάνονται υπόψη οι οδηγίες ασφαλείας!

Παρακαλώ να διαβάσετε με γνώμονα τη δική σας ασφάλεια και την ασφάλεια των άλλων αυτές τις υποδείξεις, προτού να χρησιμοποιήσετε τη μηχανή. Παρακαλώ να φυλάσσονται οι οδηγίες χρήσης σε ασφαλές μέρος, για μετέπειτα χρήση!

Σημασία των συμβόλων



**Προσοχή!**  
Διαβάστε πριν από την έναρξη τις οδηγίες χρήσης!



Να φοράτε γυαλιά προστασίας!

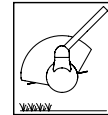

**Σε περίπτωση κάθετης κοπής:**  
Κρατήστε την ομπρέλα προστασίας προς την κατεύθυνση, που βαδίζετε προς τα κάτω.

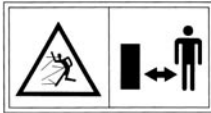

Κρατήστε τρίτους μακριά από την επικίνδυνη περιοχή!



Να μην εκτίθεται το μηχανήμα στη βροχή!

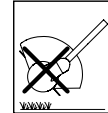

**Μην** κρατάτε την ομπρέλα προστασίας προς τα πάνω.

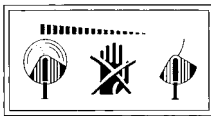

Το κοπτικό εργαλείο λειτουργεί για λίγο χρονικό διάστημα και αφού απενεργοποιηθεί η μηχανή!

### 1. Γενικές παρατηρήσεις

- Αυτό το χορτοκοπτικό μηχανήμα περιποίησης/κοπής γρασιδιού (τρίμμερ) προβλέπεται για την περιποίηση του γρασιδιού στις γωνίες, καθώς και για μικρότερες επιφάνειες με πρασινάδες και γκαζόν, για ιδιωτική χρήση. Αυτό το τρίμμερ δεν θα πρέπει να χρησιμοποιείται σε δημόσιες εγκαταστάσεις, πάρκα, χώρους άθλησης, σε δρόμους κλπ., καθώς και σε αγροτικές και δασικές εργασίες.
- Λόγω κινδύνου πρόκλησης σωματικών βλαβών στο χειριστή το τρίμμερ γκαζόν δεν επιτρέπεται να χρησιμοποιηθεί για:
  - την κοπή σε συστάδες θάμνων, σε φράχτες ή σε χαμοδένδρα.
  - την κοπή λουλουδιών.
  - για το τεμάχισμα με την έννοια της σύνθεσης.
- Για λόγους ασφαλείας νέοι κάτω των 16 ετών δεν επιτρέπεται να χειρίζονται το μηχανήμα περιποίησης γκαζόν και δεν έχουν εξοικειωθεί με τη χρήση του.
- Το μηχανήμα δεν επιτρέπεται να τίθεται σε λειτουργία, όταν βρίσκονται άτομα (ιδιαίτερα τα παιδιά) ή κατοικίδια ζώα σε άμεση απόσταση. Εσείς ευθύνεστε για τις ζημιές.
- Διακόψτε τη χρήση της μηχανής, όταν κοντά βρίσκονται άτομα, προ παντός παιδιά ή κατοικίδια ζώα.
- Να χρησιμοποιείτε τη μηχανή μόνο υπό το φως της ημέρας ή με επαρκή τεχνητό φωτισμό.
- Να χρησιμοποιείτε το τρίμμερ μόνο με στεγνές καιρικές συνθήκες και μην το αφήνετε μέσα σε βροχή.
- Να μην μοντάρετε ποτέ μεταλλικά στοιχεία κοπής.

### 2. Πριν από τη χρήση

- Καθαρίστε το γκαζόν από ξένα σώματα, όπως κλαδιά, πέτρες, σύρματα κλπ. ΝΑ προσέχετε και κατά τη διάρκεια της περιποίησης για τα ξένα σώματα.
- Το εξωτερικά συνδεδεμένο καλώδιο σύνδεσης και το καλώδιο προέκτασης θα πρέπει να ελέγχεται τακτικά για τυχόν ζημιές ή γήρανση (σημεία επικίνδυνα προς θραύση). Να χρησιμοποιείται μόνο σε άψογη κατάσταση!
- Να μην χρησιμοποιείτε ποτέ ένα μηχανήμα με εγκαταστάσεις ασφαλείας ή καλύμματα με ζημιές.
- Για λόγους ασφαλείας να χρησιμοποιούνται μόνο γνήσια ανταλλακτικά ή συγκεκριμένα από τον κατασκευαστή εξαρτήματα. Κατά την αντικατάσταση να προσεχθούν οι οδηγίες τοποθέτησης!
- Πριν από τη ρύθμιση ή το καθάρισμα της συσκευής ή και πριν από τον έλεγχο να ελέγχετε μήπως το καλώδιο σύνδεσης έχει εισροφηθεί ή τραυματιστεί, κατόπιν απενεργοποιήστε το μηχανήμα και το φως από τη πρίζα.
- Πριν από την έναρξη λειτουργίας της μηχανής ή μετά από κάποια πρόσκρουση, ελέγξτε το καλώδιο σύνδεσης για σημάδια φθορά ή ζημιές και διενεργήστε τις απαιτούμενες επισκευές.

### 3. Καλώδιο

- Παρακαλώ χρησιμοποιήστε μόνο καλώδια ασφαλείας. Ως καλώδια σύνδεσης επιτρέπεται να χρησιμοποιούνται μόνο αγωγοί, που δεν είναι ελαφρύτεροι από λαστιχένιους αγωγούς H07 RN-F με ελάχιστη εγκάρσια διατομή των 3x1,5 mm<sup>2</sup>.
- Θα πρέπει να είναι αδιάβροχα.
- Να χρησιμοποιείτε διάταξη προστασίας λάθους ρεύματος (RCD) με λάθος ρεύματος όχι μεγαλύτερο από 30 mA.
- Στερεώστε το καλώδιο σύνδεσης στη διάταξη αποφόρτισης καλωδίου. Μην αφήνετε να τριβέτε σε ακμές, αιχμηρά ή κοφτερά αντικείμενα. Μην περνάτε

το καλώδιο διαμέσου σχισμών πόρτας ή παραθύρων. Εγκαταστάσεις διακοπών δεν επιτρέπεται να απομακρυνθεί ή να γεφυρωθεί (π. χ. δέσιμο του μοχλού ενεργοποίησης στη βάση οδήγησης)

### 4. Κατά την εργασία:

- Τα χέρια και τα πόδια σας βρίσκονται σε ασφαλή απόσταση από τα εργαλεία κοπής και προ παντός, όταν ενεργοποιείτε το μοτέρ.
- Να είστε προσεκτικοί για την πρόληψη τραυματισμών σε κάθε εγκατάσταση, που χρησιμεύει για το κόψιμο του μήκους του νήματος. Αφού τραβήξετε έξω ένα καινούριο νήμα, κρατάτε τη μηχανή πάντα στην κανονική της θέση οδήγησης, προτού να ενεργοποιηθεί.
- Κρατήστε το τρίμμερ γκαζόν κατά την ενεργοποίηση παράλληλα προς το γκαζόν, διαφορετικά υπάρχει ο κίνδυνος τραυματισμού.
- Να τηρείτε κατά τη διάρκεια της εργασίας απόσταση ασφαλείας προς το περιστρεφόμενο νήμα. Μην πιάνετε ποτέ το περιστρεφόμενο νήμα.
- Να φοράτε πάντα κατάλληλα ρούχα εργασίας, όχι φαρδιά ρούχα κλπ. Τα οποία θα μπορούσαν να μπλεχτούν στα εργαλεία κοπής. Να φοράτε κλειστά παπούτσια! Να προστατεύετε τα πόδια σας (π. χ. με μακριά παντελόνια).
- Να φοράτε γυαλιά προστασίας!
- Κατά τη μεταφορά στα σημεία εργασίας, θα πρέπει να απενεργοποιείτε το μοτέρ.
- Να ασκείτε μεγάλη προσοχή όταν περπατάτε προς τα πίσω. Κίνδυνος να σκοτανίσετε!
- Να κρατάτε τα καλώδια σύνδεσης μακριά από τα εργαλεία κοπής.
- Εάν το καλώδιο σύνδεσης πάθει ζημιά κατά τη χρήση, θα πρέπει να αποσυνδεθεί αμέσως από το ηλεκτρικό δίκτυο. Μην ακουμπάτε το καλώδιο πριν αποσυνδεθεί από το ηλεκτρικό δίκτυο.
- Όταν κάνετε διάλειμμα από την εργασία να μην αφήνετε το τρίμμερ χωρίς επίβλεψη. Παρακαλώ να φυλάσσετε το μηχανήμα σε ασφαλές σημείο.
- Οι διακόπτες ενεργοποίησης, που έχουν εγκατασταθεί στο μηχανήμα δεν επιτρέπεται να απομακρυνθούν ή να γεφυρωθούν (π. χ. με πρόσδεση του διακόπτη πλήκτρου στη λαβή).
- Μην ρίχνετε το κουτί νήματος στο έδαφος και μην το χτυπάτε σε γωνίες τοίχων. Εφόσον το κουτί νήματος έχει δεχτεί ένα ισχυρό χτύπημα, να προσέχετε μία προσέχετε την ενισχυμένη ταλάντωση της λαβής. Εάν αυτό συμβαίνει θα πρέπει το μηχανήμα να ελεγχθεί σε ένα συνεργείο επισκευής.

### 5. Μετά την εργασία

- Τραβήξτε μετά τη χρήση το φως από τη πρίζα του ηλεκτρικού δικτύου και ελέγξτε τη μηχανή για την πρόκληση φθοράς.
- Κατά την απόθεση: **Προσοχή, κίνδυνος!** Το κοπτικό εργαλείο λειτουργεί για λίγο χρονικό διάστημα και αφού απενεργοποιηθεί η μηχανή!
- Να περιμένετε πάντα την ακινητοποίηση των εργαλείων κοπής.
- Εργασίες συντήρησης και καθαρισμού στο μηχανήμα, καθώς και η απομάκρυνση εγκαταστάσεων ασφαλείας ή και η αντικατάσταση της κασέτας νήματος, επιτρέπεται να διενεργείται μόνο με ακινητοποιημένο μοτέρ και απενεργοποιημένα εργαλεία κοπής και μόνο όταν το φως έχει τραβηχτεί από τη πρίζα ηλεκτρικού δικτύου. Να χρησιμοποιείτε μόνο γνήσιες κασέτες νήματος της WOLF, προσοχή στις εργασίες τοποθέτησης!
- Ο κόφτης νήματος δεν επιτρέπεται να καθαρίζεται με τρεχούμενο νερό, ιδιαίτερα όχι με υψηλή πίεση.
- Επισκευές στο μηχανήμα επιτρέπεται να διενεργούνται μόνο από σημεία σέρβις της WOLF ή Επίσημα Συνεργεία.
- Προσέξτε οι σπές αερισμού να είναι ελεύθερες από βρωμιές.
- Μην αποθηκεύεται το μηχανήμα εκεί, όπου έχουν πρόσβαση τα παιδιά.

## Λειτουργία

### Ωρες λειτουργίας

**Προσοχή στις κατά τόπους προδιαγραφές.**

Να πληροφορείστε τις ώρες κοινής ησυχίας από τις αρμόδιες υπηρεσίες ή τα αστυνομικά τμήματα.

### Ρυθμίσεις

Ο τρίμμερ γκαζόν διαθέτει μία τετραπλή ρυθμιζόμενη γωνία εργασίας. Έτσι μπορείτε να αποκτήσετε πρόσβαση σε προβληματικά σημεία και σε σημεία με πολύ δύσκολη πρόσβαση.

Για να ρυθμίσετε την ιδανική θέση εργασίας, προσέξτε παρακαλώ τις παρακάτω υποδείξεις.

**Προσοχή!** Προσοχή κατά την εργασία η κεφαλή κοπής να κλίνει ελαφρώς προς τα μπροστά.

### Γωνία εργασίας και τροχοί

#### • Κοπή αραίωσης

**Γωνία εργασίας 1 (Απεικ. α)**

Το κόψιμο αραίώματος είναι ιδιαίτερα κατάλληλο για να γίνει περιποίηση μεγάλων επιφανειών με πυκνή βλάστηση. Κατά το αραίωμα θα πρέπει να κινείτε το τρίμμερ γκαζόν σε σχήμα ημικυκλικό μπροστά από το σώμα σας.

- Γωνία εργασίας ρύθμιση (**Abb. A**).

#### • Κοπή

**Γωνία εργασίας 2 (χωρίς απεικ.)**

**Σύσταση:** Για να επιτύχετε ψηλή και καθαρή κοπή θα πρέπει να χρησιμοποιείτε τροχούς (βλέπε αξεσουάρ)

#### • Κόψιμο κάτω από θάμνους / σε κατηφορικά σημεία

**Γωνία εργασίας 3 (Απεικ. β)**

- Γωνία εργασίας ρύθμιση (**Απεικ. Α**).

#### • Λειτουργία άκρων (Κάθετη κοπή)

**Γωνία εργασίας 4 (Απεικ. γ)**

Η λειτουργία άκρων εξασφαλίζει μία περιποίηση με άνεση και ακρίβεια κατά μήκος της ακμής του γκαζόν.

1. Περιστροφή κεφαλής κοπής κατά 90° (**Απεικ. Ε**).

2. Ρύθμιση κλίσης βραχίονα (**Απεικ. Α**).

**Σύσταση:** Για να επιτύχετε ψηλή και καθαρή κοπή θα πρέπει να χρησιμοποιείτε τροχούς (βλέπε αξεσουάρ)

### Τηλεσκοπικός (GT 840) βραχίονας και χειρολαβή

Μέσω τηλεσκοπικού βραχίονα και μεσαίας λαβής, το μηχάνημα θα προσαρμοστεί στο μέγεθος του σώματος σας (**Απεικ. Ε / F**).

### Οδήγηση καλωδίου στην αποφόρτιση τάσης

Η αποφόρτιση τάσης στη λαβή οδήγησης αποτρέπει ένα μη ηθελημένο λύσιμο του καλωδίου προέκτασης (**Απεικ. Η, 1**).

### Ενεργοποίηση/ Απενεργοποίηση (Απεικ. Η, 2)

### Συμβουλές για την περιποίηση

- Το ψηλότερο γρασίδι να κοπεί αργά και βαθμιδωτά.
- Εάν λόγω φθοράς το νήμα κοπής γίνει πολύ κοντό, απενεργοποιήστε απλά το μηχάνημα. Το νήμα θα ρυθμιστεί αυτόματα και πάλι στο σωστό μήκος.
- Σε κάθε ενεργοποίηση ή απενεργοποίηση το νήμα προσαρμόζεται αυτόματα από 6-8 mm. Η συχνή ενεργοποίηση ή απενεργοποίηση χωρίς λόγω οδηγεί έτσι σε αυξημένη φθορά του νήματος.
- Αυξάνετε τη διάρκεια ζωής του τρίμμερ σας εάν μετά από κάθε περιποίηση καθαρίζετε τις σχισμές αερισμού και την κάτω πλευρά του μηχανήματος από υπολείμματα γρασιδιού.

**Προσοχή!** Πριν από τη διενέργεια της κάθε εργασίας να τραβάτε το φως από τη πρίζα του ηλεκτρικού δικτύου!

## Συντήρηση

### Αντικατάσταση κασέτας νήματος

**Προσοχή!** Το κοπτικό εργαλείο λειτουργεί για λίγο χρονικό διάστημα και αφού απενεργοποιήσετε τη μηχανή! Πριν από τη διενέργεια της κάθε εργασίας να τραβάτε το φως από τη πρίζα του ηλεκτρικού δικτύου!

1. Πιέστε το καπάκι πηνίων και στις δύο εγκοπές ταυτόχρονα και αφαιρέστε (**Απεικ. J**)
2. Απομακρύνετε το πηνίο νήματος
3. Απομακρύνετε ενδεχόμενες βρωμιές
4. Για να αποφύγετε ένα μη ηθελημένο ξετύλιγμα, μην αφαιρείτε τα άκρα του νήματος πριν από την τοποθέτηση από τις σχισμές συγκράτησης (**Απεικ. K**)

5. Τοποθετήστε τα πηνία νήματος στο περίβλημα (**Απεικ. L**)

**Προσοχή!** Οι προεκτάσεις των πηνίων νήματος θα πρέπει να δείχνουν προς το καπάκι!

6. Τοποθετήστε το καπάκι πηνίων πάνω στην υποδοχή πηνίου νήματος, έτσι ώστε τα δύο κουμπώματα να κουμπώσουν αισθητά.

Πριν από την ενεργοποίηση: Κρατήστε το τρίμμερ γκαζόν παράλληλα προς το έδαφος, γιατί διαφορετικά υπάρχει ο κίνδυνος τραυματισμού.

## Αντιμετώπιση βλαβών

Πρόβλημα	Αιτία	Αντιμετώπιση
Αυτόματη προσαρμογή νήματος δε λειτουργεί	• Πηνίο άδειο	Αντικατάσταση κασέτα νήματος GT-F8 (7136 085).
	• Η οδόντωση μεταξύ κόκκινου κουμπιού και πηνίου νήματος είναι βρώμικο.	Καθαρίστε τα εξαρτήματα με τη βούρτσα από τη βρωμιά.
	• Νήμα κοπής έχει κοπεί και έχει τραβηχτεί μέσα στο κουτί νήματος. • Το νήμα κοπής έχει μπλεχτεί στο πηνίο.	Αφαιρέστε το πηνίο νήματος, εάν χρειάζεται τυλίξτε το νήμα με ελαφρύ τράβηγμα και τοποθετήστε ξανά το πηνίο.
	• Το νήμα κοπής έχει συγκολληθεί πάνω στο πηνίο.	Αφαιρέστε συγκολλημένο τμήμα νήματος, εάν χρειάζεται τυλίξτε το νήμα με ελαφρύ τράβηγμα και τοποθετήστε ξανά το πηνίο.

Σε περίπτωση αμφιβολίας να αναζητήσετε πάντα ένα σημείο σέρβις ή συνεργείου της WOLF. Προσοχή, πριν από κάθε έλεγχο, καθαρισμό ή εργασίες στο πηνίο να απενεργοποιείτε το τρίμμερ και να τραβάτε το φως από τη πρίζα.

## Τεχνικά Στοιχεία

Διατηρούμε το δικαίωμα τροποποιήσεων για τεχνικούς λόγους

1) Η μέτρηση θορύβου στο αυτί του προσώπου χειρισμού έγινε σύμφωνα με την κατευθυντήρια οδηγία EN 786.

2) Οι ταλαντώσεις, που έχουν μετρηθεί στη βάση οδήγησης, με το άτομο χειριστή, έγιναν σύμφωνα με τις κατευθυντήριες οδηγίες EN 1033 και EN 786. Η αξιολογήσιμη επιτάχυνση είναι συνήθως:

	1)	2)	Ονομαστική ισχύς	Κύκλος κοπής	Πάχος νήματος	Μήκος νήματος	Βάρος
GT 840 7130 ...	80 Lp dB (A)	$a_{hw} = 5,8 \text{ m/s}^2$	400 W	∅ 230 mm	∅ 1,6 mm	15 m	1,9 kg
GT 835 7130 ...	80 Lp dB (A)	$a_{hw} = 5,8 \text{ m/s}^2$	350 W	∅ 230 mm	∅ 1,6 mm	15 m	2,5 kg

## Αξεσουάρ



7136 085 (GT-F8)

7136 086 (GT-R = GT 840)

7136 102

Σας παραδίδεται μέσω του εμπόρου σας

## Όροι εγγύησης

**Παρακαλώ να φυλάξετε την από τον πωλητή συμπληρωμένη κάρτα εγγύησης ή την απόδειξη αγοράς σχολαστικά.**

Για τη διάρκεια 24 μηνών από την ημερομηνία αγοράς η εταιρεία WOLF-Garten χορηγεί μία ανάλογη εγγύηση σύμφωνα με την αντίστοιχη τεχνική στάθμη και το σκοπό χρήσης /τομέα εφαρμογής. Τα νόμιμα δικαιώματα του τελικού καταναλωτή δεν επηρεάζονται από τις παρακάτω κατευθυντήριες οδηγίες της εγγύησης.

**Προϋποθέσεις για την εγγύηση 24 μηνών:**

- Η χρήση του μηχανήματος για αποκλειστική ιδιωτική χρήση.

**Σε εμπορική χρήση ή σε επιχείρηση δανεισμού η εγγύηση μειώνεται στους 12 μήνες.**

- Η ενδεικτική χρήση και η τήρηση όλων των υποδείξεων στις οδηγίες χρήσης, που είναι συστατικό μέρος των όρων της εγγύησης.  
- Τήρηση των προδιαγεγραμμένων διαστημάτων συντήρησης.

**Οι παροχές της εγγύησης καλύπτονται από τα εξουσιοδοτημένα συνεργεία μας ή στην:**

**GR** New Horizons 5  
Papadopoulou Street  
17341 Agios Demetrios (Athens)  
Τηλ.: ++ 30 (2 10) - 975 43 43 / 3 44  
Τηλεφάξ: ++ 30 (2 10) - 970 11 97  
E-mail: info@newhorizons.com.gr

- Καμία τροποποίηση της κατασκευής χωρίς άδεια.  
- Τοποθέτηση γνήσιων ανταλλακτικών/αξεσουάρ της WOLF.  
- Προσκόμιση συμπληρωμένης κάρτας εγγύησης ή και της απόδειξης αγοράς.

Η εγγύηση δεν καλύπτει τη φυσιολογική φθορά των μαχαιριών, εξαρτημάτων στερέωσης μαχαιριών, όπως δίσκων τριβής, οδοντωτών, σφηνοειδών ιμάντων, τροχών κύλισης ρολών, Λφίλτρο αέρος, μπουζί ή πίπτες μπουζί. Σε περίπτωση επισκευών χωρίς άδεια σβήνει αμέσως κάθε αξίωση για εγγύηση. Βλάβες και ελαττώματα, των οποίων οι αιτίες οφείλονται σε βλάβες υλικών ή κατασκευαστικές αιτίες, καλύπτονται αποκλειστικά από τα εξουσιοδοτημένα μας συνεργεία (ο πωλητής έχει το δικαίωμα βελτιώσεων) κοντά στον τόπο διαμονής σας ή σε περίπτωση, που βρίσκεται πιο κοντά από τον κατασκευαστή. Αξιώσεις, οι οποίες ξεπερνούν τους όρους της εγγύησης αποκλείονται. Δεν υφίσταται απαίτηση για την αντικατάσταση του μηχανήματος με καινούριο. Ενδεχόμενες ζημιές, οι οποίες προκαλούνται κατά τη μεταφορά δε θα πρέπει να αναφέρονται σε μας αλλά στον αντίστοιχο μεταφορέα, διότι διαφορετικά θα χαθούν οι απαιτήσεις έναντι σε αυτόν.









- (D)** EG-Konformitätserklärung
- (GB)** EC Declaration of Conformity
- (F)** CE Déclaration de conformité
- (I)** Dichiarazione CE di Conformità
- (NL)** EG-Conformiteitsverklaring

- (DK)** EC-konformitetserklæring
- (FIN)** EY-vastaavuustodistus
- (N)** EF-overensstemmelseserklæring
- (S)** EG-konformitetsintyg

Wir / We / Nous / Noi / Wij / Vi / Täten / Vi / Vi

**WOLF-Garten GmbH & Co KG**  
**Industriestr. 83-85, D-57518 Betzdorf**

erklären, dass die Maschine / declare that the machine / déclarons que la machine / dichiariamo che la macchina / verklaren dat de machine / da stroje todistamme, että / erklærer, at maskinen / erklærer, at maskinen / förklarar, att maskinen

**Rasentrimmer, Rasenkanttrimmer mit Elektromotor**  
 Lawn trimmer, lawn edge trimmer with electrical motor  
 Débroussailleuse, débroussailleuse pour bordures à moteur électrique  
 Tagliaerba, rotofalce con motore elettrico  
 Draadmaaier, graskantenmaaier met elektromotor  
 Græstrimmer, Græskanttrimmer med elektromotor  
 Trimmeri, sähkökäyttöinen reunatrimmeri  
 Plentrimmer, Kanttrimmer med elektromotor  
 Grästrimmer, kanttrimmer med elektrisk motor

Typ, type, type, tipo, type, Type, tyyppi, type, typ:

**7130 ...**

mit folgenden EG-Richtlinien übereinstimmt - conforms to the specifications of the following EC directives - est conforme aux spécifications des directives CE suivantes - è conforme alle seguenti direttive CE - met volgende EG-richtlijnen overeenstemt, stemmer overens med følgende EU-direktiver - vastaa seuraavia EY-direktiivejä - oppfyller kravene i henhold til EU-retningslinjene - stämmer överens med följande EU-riktlinjer - se shoduje s následujícími směrnici EG:

**98/37/EG, 73/23/EWG, 89/336/EWG, 2000/14/EG**

Angewandtes Konformitätsverfahren - Conformity assessment procedure followed - La procédure appliquée pour l'évaluation de la conformité, procedura di conformità applicata, toegepaste conformiteitmethode, Anvendte overensstemmelsesmetoder - sovellettu vastaavuusmenettely - anvendt konformitetsprosess - använt konformitetsförfarande:

**Anhang VI**

Name und Anschrift der beteiligten benannten Stelle - name and address of the notified body involved - le nom et l'organisme notifié - nome ed indirizzo dell'ufficio competente citato - naam en adres van de bevoegde, benoemde dienst - navn og adresse på den myndighed, som er involveret - tarvittaessa osallistujan nimi ja osoite - navn og adresse til den deltagende, nevnte, institusjonen - i förekommande fall namn och adress på berört omnämmt tjänsteställe:

**VDE Prüf- und Zertifizierungsinstitut, Merianstr. 28, D-63069 Offenbach**

	<b>7130 ...</b>
Schneidkreis - Cutting dia - Largeur de coupe - Larghezza di taglio - Maacirkel - Skærekreds - Leikkuuala - Klippdiameter - Klippkrets:	<b>230 mm</b>
Drehzahl - R. P. M. - Régime - N. giri - Toerental Varvtal - Omdrejningstal - Turtall - Kierrosluku:	<b>11.200 min<sup>-1</sup></b>
1.	<b>92 dB (A)</b>
2.	<b>94 dB (A)</b>

1. Repräsentativer gemessener Schalleistungspegel - representative measured sound power level - le niveau de puissance acoustique mesuré représentatif - livello di potenza sonora approssimativo misurato - representatief gemeten geluidsoverdrachtniveau - Repräsentativt mätte støjniveau - Edustava mitattu melutaso - representativt målt lydeffektnivå - representativ uppmätt ljudeffektnivå.
2. Garantierter Schalleistungspegel - guaranteed sound power level - le niveau de puissance acoustique garanti - livello di potenza sonora garantito - gøvaarborgd geluidsoverdrachtniveau - Garanteret støjniveau - Taattu melutaso - garantert lydeffektnivå.

Betzdorf, den 02.05.2005

  
 J. Hörmann (Geschäftsführung)

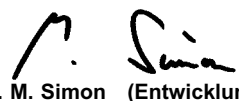
  
 Dr.-Ing. M. Simon (Entwicklungsleitung)



**CZ** Prohlášení o shodě EG

**H** EU-megfelelőségi nyilatkozat

**PL** Oświadczenie zgodności z EU

**HR** EG-Izjava o konformitetu

**SK** Vyhlásenie o zhode s predpismi EU

**SLO** EG Izjava o skladnosti

**BG** Декларация за съответствие на ЕО

**GR** Δήλωση συμμόρφωσης EG

**RO** Declarația de conformitate UE

**RUS** ЕС-Заявление о соответствии

**TR** AT-Uygunluk Beyanı

My / Mi / My / Mi / My / Izjavljamo / Ние / Εμείς / Noi / Мы / Biz

**WOLF-Garten GmbH & Co KG**  
Industriestr. 83-85, D-57518 Betzdorf

Prohlašujeme, že stroj / kijelentjük, hogy a / oświadczamy, że maszyna, objašnjavamo, da stroj / prehlasujemo, že stroj / декларираме, че машината / δηλώνουμε, ότι η μηχανή / declarăm că mașina / заявляем, что машина / aşağıda yazılı makineye ilişkin olarak beyan ederiz ki,

Strunový vyžínač, Strunový vyžínač na okraje s elektromotorem  
fűnyíró, villanymotoros fűszegély-nyíró  
Podkaszarka do trawy, Podkaszarka do trawy z silnikiem elektrycznym  
trimer trave, trimer ivica trave sa elektromotorom  
strunová kosačka, osekávačka trávnikových okrajov s elektromotorom  
Trimer za trato, trimer za robove trate z električnim motorjem  
Триммер, триммер за окантване на тревата с електродвигател  
Триммер, триммер для обработки кромок с электродвигателем  
trimmer pentru gazon, trimmer cu electromotor pentru marginile gazonului  
Misinalı çim biçme makinesi, elektrikli motorlu ve misinalı çimen kenarı biçme makinesi  
Χορτοκοπτικό τρίμμερ περιποίησης γκαζόν, τρίμμερ ακμών γκαζόν με ηλεκτρικό μοτέρ

Melynek, típusa, typ, typ, typ, тип, Түпос, Тір, Тип, Model:

7130 ...

Se shoduje s následujícími směrnici EG - megfelel a következő EU irányelveknek - odpowiada następującym wytycznym Unii Europejskiej - odgovaraju s ovim smjernicama - Sú v súlade s nasledovnými predpismi - ustrezajo naslednjim smernicam - отговаря на следните директиви на ЕО - απόκρίνεται στις παρακάτω κατευθυντήριες οδηγίες της ΕΚ - este conformă cu următoarele directive ale UE - соответствует следующим Директивам ЕС - aşağıdaki AT Yönetmeliklerine uygundur:

98/37/EG, 73/23/EWG, 89/336/EWG, 2000/14/EG

Použitý postup prohlášení o shodě - Az alkalmazott megfelelőségi eljárások - Stosowana procedura zgodności - primijenjeni postupak konformiteta - použitý spôsob odsúhlasenia - uporabljenemu postopku o skladnosti - Приложен метод на съгласуване - Διαδικασία, που εφαρμόζεται σχετικά με την πιστοποίηση - Procedura de conformitate aplicată - Применённая методика соответствия - Uygulanan uygunluk yöntemi:

### Anhang VI

Případně jméno a adresa jmenovaného podílejícího se místa - a nevezett résztvevő helyek neve és címe - Nazwa i adres kompetentnego w danym przypadku urzędu - u protivnom ime i adresa navedenog mjesta koje učestvuje - případně mená a adresy zúčastnených - po potrebi ime in naslov udeležene navedene službe - Име и адрес на съответната служба - Όνομα και διεύθυνση όλων των εμπλεκόμενων του αρμοδίου φορέα - Numele și adresa Oficiului menționat implicat - Фамилия и подпись представителя названного органа - Katılımcı yetkili kurumun adı ve adresi:

VDE Prüf- und Zertifizierungsinstitut, Merianstr. 28, D-63069 Offenbach

	7130 ...
Řezný kruh - Vágókör - Obwód ścinania - Krug košenja - Kruhový záber - Premer rezanja, Диаметр на рязане, Режущий диск, Diametru tăiere, Kesme çarı, Κύκλος κοπής:	230 mm
Počet otáček - Fordulatszám - Ilość obrotów - Broj okretaja - Otáčky število vrtljajev - Обороти - Αριθμός στροφών - Turajtıe - Число оборотов - Devir sayısı:	11.200 min <sup>-1</sup>
1.	92 dB (A)
2.	94 dB (A)

1. Reprezentativní naměřená hodnota hladiny hluku - a mért hangnyomás jellemző értéke - reprezentatywny zmierzony poziom natężenia dźwięku - Reprezentativno mjerena zvučna razina - Reprezentativna nameraná hlučnosť - reprezentativno izmerjen nivo moči zvoka - Представително измерено ниво на шума - Αντιπροσωπευτική στάθμη μέτρησης θορύβου - Nivelul puterii zgomotului măsurat reprezentativ - Выборочно измеренный уровень шума - Temsilî ölçülen ses seviyesi.
2. Zaručená hodnota hladiny hluku - garantált maximális hangnyomás - gwarantowany poziom natężenia dźwięku - Garantirana zvučna razina - Garantovaná hlučnosť - garantiran nivo moči zvoka - Гарантирано ниво на шума - Εγγυημένη στάθμη θορύβου - Nivelul garantat al puterii zgomotului - Гарантированный уровень шума - Garanți edilen ses seviyesi.

Betzdorf, den 02.05.2005

J. Hörmann (Geschäftsführung)

Dr.-Ing. M. Simon (Entwicklungsleitung)



