

Tech Line

**BEDIENUNGSANLEITUNG
OPERATING INSTRUCTIONS**

TL 32 LC 700

**TFT-FARBFERNSEHGERÄT MIT FERNBEDIENUNG
TFT COLOR TELEVISION WITH REMOTE CONTROL**

Inhalt

Fernbedienungstasten	2
TFT TV	3
Vorbereitungen	7
Sicherheitshinweise	7
Vor dem Einschalten des Fernsehgeräts	9
Ein- und Ausschalten des Fernsehgeräts	10
Fernsehgerät einschalten:	10
Fernsehgerät ausschalten:	10
Bedienung des Fernsehgeräts	10
Starten des Automatischen Programmiersystems (APS)	10
Bedienung mit den Tasten am Fernsehgerät	11
Bedienung mit den Tasten der Fernbedienung	11
Layoutmenü	12
Bildmenü	13
Wenn VGA oder DVI an das Fernsehgerät angeschlossen sind	13
Fenstermenü	14
Beim Anschluss des PC an den Fernsehgerät über die VGA-Buchse: ..	15
Beim Anschluss des PC an den Fernsehgerät über DVI	15
Audiomenü	15
Optionsmenü	17
Einstellungsmenü	18
APS-Untermenü	18
Programmtabelle	18
Programmnenü	20
Quelle Auswahl	21
Weitere Funktionen	21
TV-Status	21
Aktives Fenster einschalten	22
Programmtausch (SWAP)	22
Standbild	22
Tonanzeige	22
Stummschalten-Anzeige	22
AV-Betriebsarten	22
"HD Ready"	23
Teletext	23
Teletext aktivieren	23
Teletextseite aufrufen	23
Indexseite aufrufen	23
Teletext zusammen mit TV-Programm anzeigen	23
Doppelte Texthöhe einstellen	23
„Versteckte“ Informationen zeigen	23
Automatischen Seitenwechsel anhalten	24
Unterseite aufrufen	24
Geteilter Bildschirm	24
Teletext beenden	24
Uhrzeit anzeigen	24
Fasttext	24
Externe Geräte anschließen	25
Euro-Scart-Anschluss	25
Antennenanschluss	25
Decoder	25
TV und Videorecorder	25
NTSC-Wiedergabe	25
Kopiereinrichtung	26
Testsignal des Videorecorders suchen und speichern	26
Kamera und Camcorder	26
Anschließen am FAV-Eingang	26
Anschließen am S-VHS-Eingang	26
Decoder am Videorecorder anschließen	26
Kopfhörer anschließen	26
Anschluss des PC über den VGA-Eingang	26
Antennenanschlüsse	27
Externe Geräte anschließen	27
PC EINGANG TYPISCHE BILDSCHIRMMODI	28
DVI EINGANG TYPISCHE BILDSCHIRMMODI	28
Anschluss eines Gerätes über den Komponenten (YPbPr) Eingang	29
Anschluss des PC über den DVI-Eingang (Digital Video Interface)	29
Anschluss anderer Signalquellen über den DVI Eingang	29
Tipps	29
Bildschirmpflege	29
Schlechtes Bild	29
Kein Bild	29
Ton	29
Fernbedienung	30
Technische Daten	30

Fernbedienungsstasten

- 1 = Bereitschaft
- 2 = Cursor aufwärts
- 3 = Cursor rechts
- 4 **OK** = Okay / Standbild
- 5 **0 - 9** = Direktprogramm
- 6 = Bildgröße
- 7 **SWAP** = Programm / Signalquelle tauschen
- 8 **P/CH +** = Programm aufwärts
- 9 = Lautstärke erhöhen
- 10 = TV / Menü verlassen
- 11 **SOURCE** = Auswahl der Signalquelle
- 12 = Bild-im-Bild-Größe / GELB
- 13 = Geteilter Bildschirm Ein-Aus / BLAU
- 14 = Anhalten
- 15 = Aktualisieren
- 16 = Indexseite
- 17 = Zeigen
- 18 = Vergrößern
- 19 = Mischen
- 20 = Teletext
- 21 = Zeit / Unterseite
- 22 = Bild-im-Bild Ein-Aus / ROT
- 23 = Bild-im-Bild-Lage / GRÜN
- 24 = Ton aus (Stummschalten)
- 25 **I-II** = Mono/Stereo – Zweikanal A-B
- 26 = Lautstärke verringern
- 27 **- P/CH** = Programm abwärts
- 28 **P<P** = Voriges Programm
- 29 = Info (Programmtabelle)
- 30 **M** = Menü
- 31 = Cursor abwärts
- 32 = Cursor links

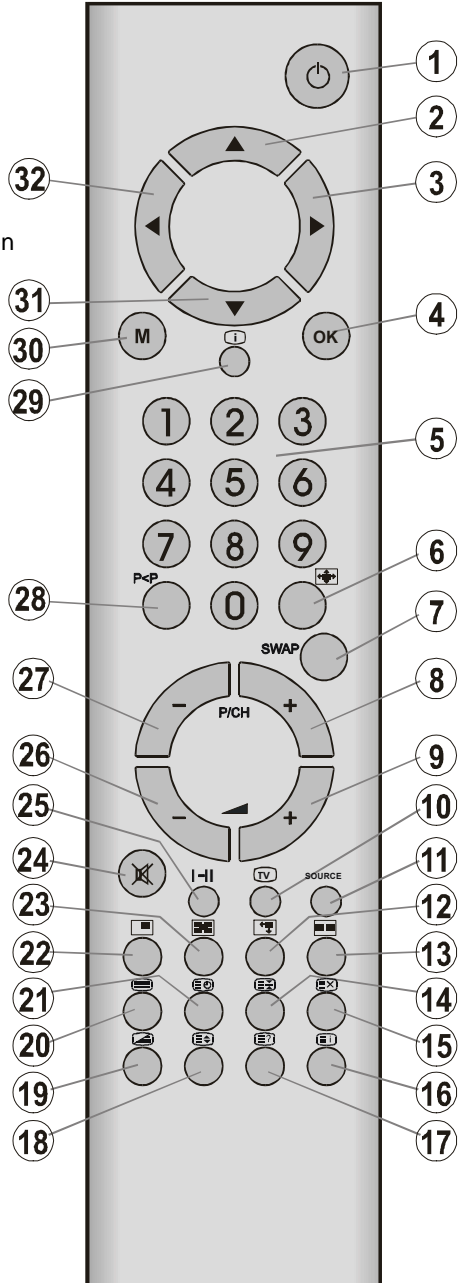

TFT TV

VORDERANSICHT

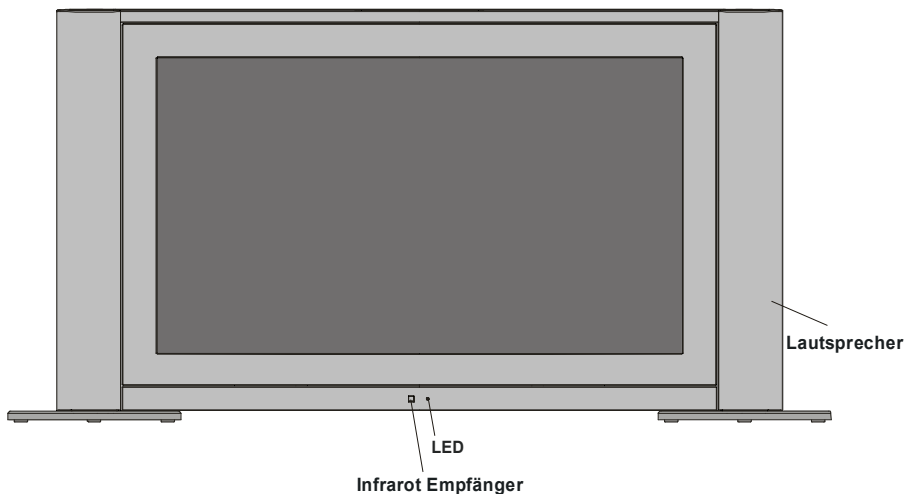
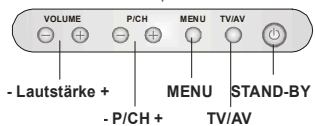
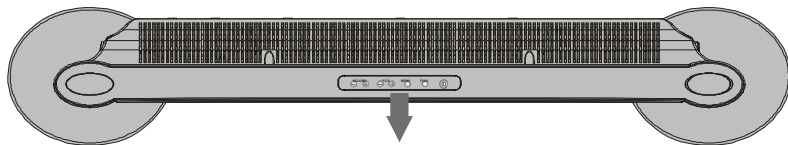

RÜCKANSICHT

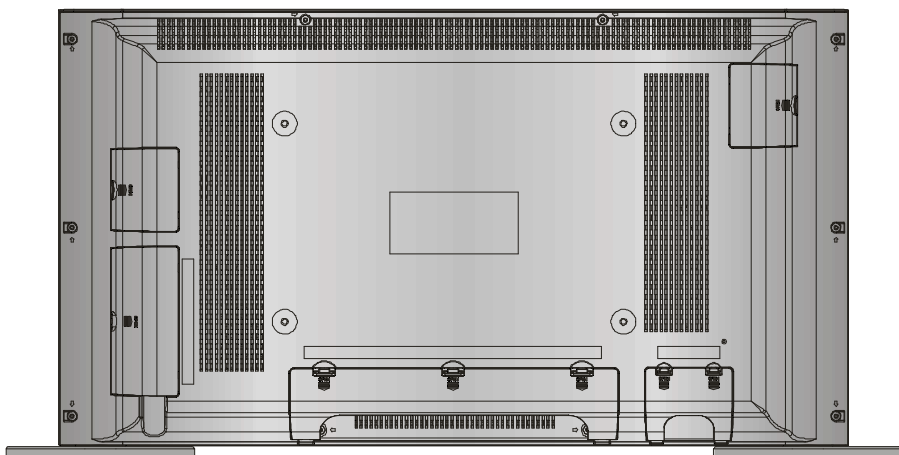

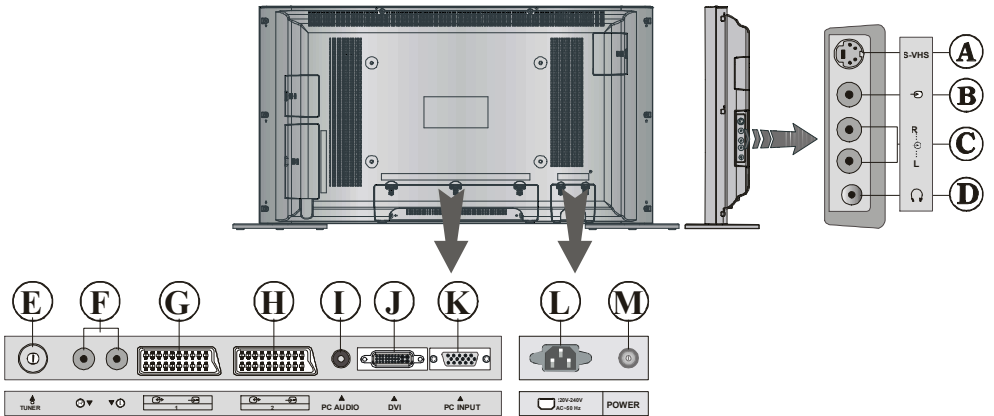

- Ⓐ S-VHS-Eingang
- Ⓑ Videoeingang
- Ⓒ Audio-Eingang (Links, Rechts)
- Ⓓ Kopfhörer
- Ⓔ Antenne
- Ⓕ Audio-Ausgangssignal L, R
- Ⓖ Scart 1
- Ⓗ Scart 2 } Voller Scart
- Ⓘ PC Audio-Eingang (für VGA- und DVI)
- Ⓙ DVI-Eingang
- Ⓚ PC-Eingang
- Ⓛ Netzkabel-Eingang
- Ⓜ Ein/Aus-Schalter

Wandmontage des TFT-Fernsehgeräts

- 1- Um das TFT-Fernsehgerät an der Wand montieren zu können, entfernen Sie zunächst den Standfuß. (Abbildung 1). Lösen Sie die 4 Schrauben (4 x 6), mit denen der Standfuß am TFT-Gerät befestigt ist und entfernen Sie den Standfuß vom TFT.
- 2- Setzen Sie die 4 Plastikstifte in die runden Schraubenlöcher an der Rückseite des TFT ein und fixieren Sie sie mit 4 (6 x 23) Schrauben am TFT-Gerät.
- 3- Wählen Sie eine Stelle an der Wand, wo Sie das TFT-Panel montieren wollen. Befestigen Sie die Wandschablone (in Fig. 2 gezeigt) an der Wand.
Die Wandschablone dient dazu, die Wandaufhängung korrekt an der Wand zu platzieren.
- 4- Richten Sie die Schablone aus und markieren Sie die 4 Befestigungspunkte für jede Wand aufhängung.
Bohren Sie Löcher für die Plastikanker (7x30) und befestigen Sie dann die Wandaufhängungen mit 8 Schrauben (4x30).
- 5- Heben Sie das TFT-Panel auf und hängen Sie es mit den 4 Aufhängeschrauben an der Rückseite in die Löcher in der Wandaufhängung ein.



ABBILDUNG 1



WANDSCHABLONE

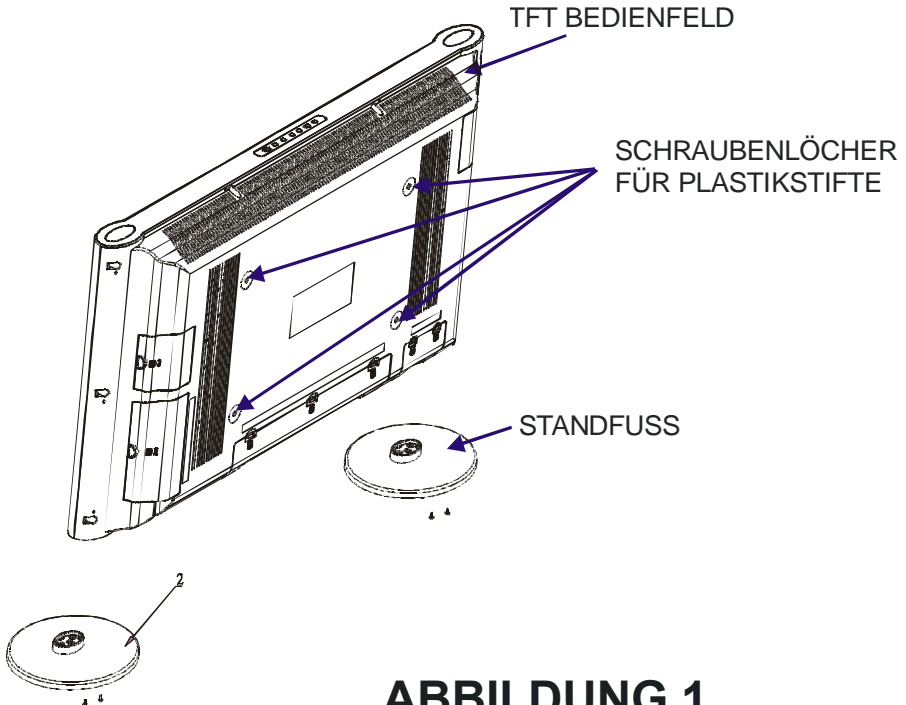
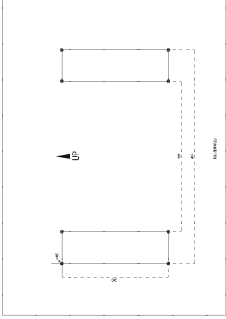
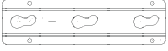
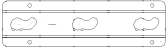

WANDAUFHÄNGUNGEN



ABBILDUNG 2

Vorbereitungen

Sorgen Sie für ausreichende Belüftung. Halten Sie nach allen Seiten des Gerätes mindestens 10 cm Abstand. Legen Sie keine Objekte auf das Gerät, um Störungen und Sicherheitsprobleme zu vermeiden.

Das Gerät kann in tropischem und / oder gemäßigttem Klima eingesetzt werden.

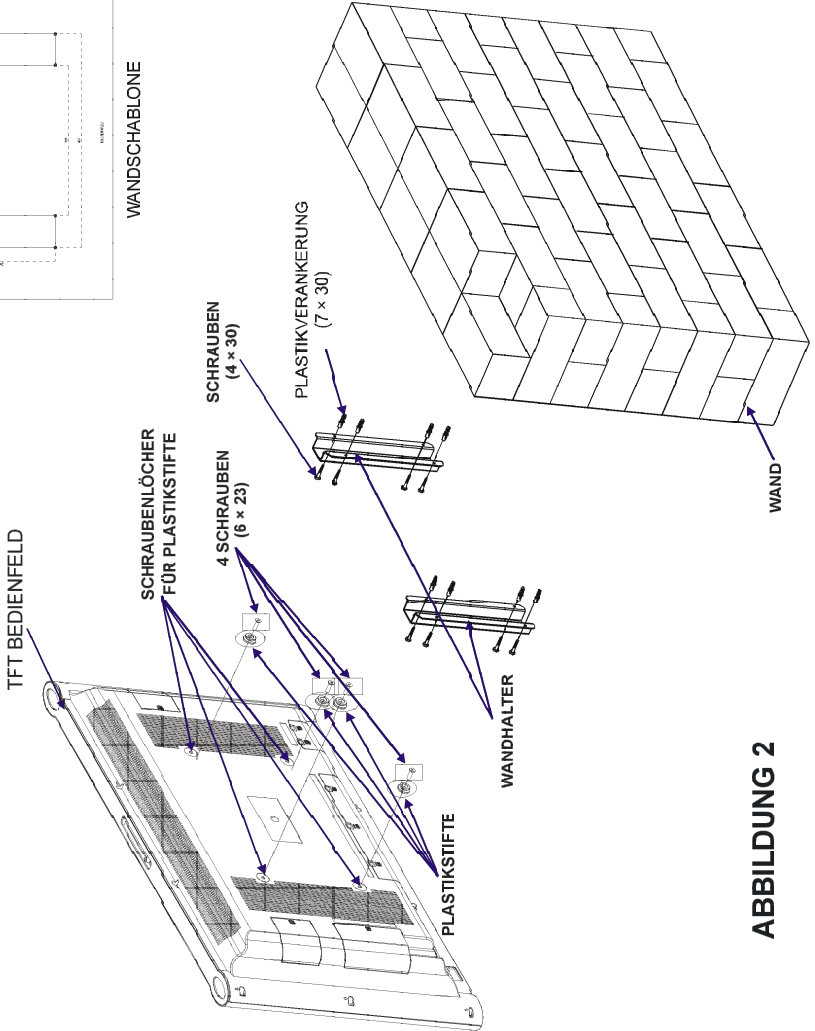
Produktmerkmale

- Farbfernsehgerät mit Fernbedienung.
- Auf 100 Programmplätzen können VHF-, UHF- oder Kabelkanäle programmiert werden.
- Abstimmung von Kabelkanälen.
- Sehr einfache TV-Bedienung über benutzerfreundliche Menüführung.
- Verfügt über 2 Scart-Anschlüsse für externe Geräte (z.B. Videorecorder, Videospiele, Audiogeräte usw.).
- Stereosystem (Deutsch + Nicam).
- Komplette Teletext-Funktion.
Fastext (10 Seiten), TOP text.
- Kopfhöreranschluss.
- Direkter Zugriff auf Programme.
- A.P.S. (Automatisches Programmiersystem).
- Jedes Programm kann mit einem Namen bezeichnet werden.
- Programmtausch - Umschalten zwischen den beiden zuletzt gesehenen Programmen.
- Automatische Abstimmung auf- und abwärts.
- Sleep Timer (automatische Abschaltuhr).
- Tastensperre.
- Automatisches Abschalten der Lautsprecher, wenn kein Empfang stattfindet.
- Ausfüllen (16:9), zoom, letterbox, Untertitel, normal (4:3), 14:9/Wide Screen, automatische Formatumschaltung (WSS).
- NTSC-Wiedergabe.
- Front SVHS ist verfügbar.
- Front-AV-Eingang verfügbar.

- VGA- und DVI-Anschluss für externe Geräte, wie zum Beispiel Computer.
- PIP- / PAP- / PAT-Funktionen.
- AVL (Automatic Volume Limiting, Automatische Begrenzung des Lautstärkepegels)
- Wenn kein gültiges Signal empfangen wird, schaltet das Fernsehgerät nach 5 Minuten automatisch auf Bereitschaft.
- PLL (Kanalsuche)
- PC-Eingang (unterstützt bis zu WXGA 1366 x 768)
- Stereo PC Audio-Eingang
- Plug & Play für Windows 9X, ME, 2000, XP
- 4H Comb Filter (Kammfilter)
- Audio-Ausgangssignal
- "HD Ready" (HDTV fähig über Komponent und DVI Eingang)

Produktmerkmale des Gerätes

- Hochauflösender, 32-Zoll-TFT-LCD-Bildschirm.
- WXGA-Auflösung (1366 x 768)
- Kontrastverhältnis (600:1 typisch)
- Lichtstärke (typisch) 550 cd/m^2
- Ansprechzeit (typisch) 8 msec.
- Betrachtungswinkel (typisch) 176° (horizontal) und 176° (vertikal).
- Bildschirmfarbe 16,7 Millionen.

Sicherheitshinweise

1. Spannungsquelle

Dieses Gerät ist für den Betrieb an einer Spannungsquelle mit **230V, 50 Hz** Wechselstrom ausgelegt. Vergewissern Sie sich, dass der korrekte Spannungswert eingestellt ist.

2. Netzkabel

Das Netzkabel muss so verlegt werden, dass niemand auf das Kabel treten kann. Darüber hinaus dürfen keine Objekte auf das Kabel gestellt oder mit dem Kabel in Kontakt gebracht werden. Achten Sie besonders auf die Stelle, an der das Kabel in den Stecker übergeht, auf die Steckdose und auf den Kabelausgang am Gerät.

3. Feuchtigkeit und Wasser

Das Gerät darf auf keinen Fall an feuchten oder nassen Orten betrieben werden (stellen Sie das Gerät weder im Badezimmer, am Spülbecken in der Küche, noch in der Nähe der Waschmaschine auf). Das Gerät darf keinem Regen oder sonstigen Wassereinwirkungen ausgesetzt sein. Es besteht die Gefahr elektrischer Schläge. Stellen Sie keine Behälter auf das Gerät, die mit Flüssigkeiten gefüllt sind. Vermeiden Sie die Einwirkung von Tropfen oder Spritzern.

4. Reinigung

Bevor Sie das Gerät reinigen, ziehen Sie den Netzstecker aus der Steckdose. Verwenden Sie keine flüssigen Reinigungsmittel und keine Sprays. Benutzen Sie ein sauberes und trockenes Tuch.

5. Belüftung

Die Lüftungsschlitze und Öffnungen am Gerät sind für die Luftzirkulation vorgesehen und sollen den zuverlässigen Betrieb gewährleisten. Damit eine Überhitzung vermieden wird, dürfen diese Öffnungen in keinerlei Weise verschlossen oder verdeckt werden.

6. Blitzschlag

Bei herannahenden Gewittern und bevor Sie in den Urlaub gehen, ziehen Sie den Netzstecker aus der Steckdose.

7. Ersatzteile

Wenn bestimmte Komponenten ausgetauscht werden müssen, vergewissern Sie sich, dass der Techniker die Ersatzteile verwendet, die vom Hersteller angegeben sind, oder Teile, die dieselben technischen Daten wie die Originalteile besitzen. Nicht zugelassene Ersatzteile können Brände, elektrische Schläge oder andere Gefahrensituationen herbeiführen.

8. Reparatur und Wartung

Alle Reparatur- und Wartungsmaßnahmen müssen von qualifiziertem Fachpersonal ausgeführt werden. Öffnen Sie auf keinen Fall das Gerät selbst, da die Gefahr elektrischer Schläge besteht.

9. Offene Flammen

Stellen Sie keine Objekte mit offenen Flammen auf das Gerät.

Warnhinweis!

Alle Eingriffe, die den Bestimmungen entgegenstehen, insbesondere Änderungen der Hochspannung oder das Austauschen der Bildröhre können zu erhöhter Röntgenstrahlung führen. Für derartig veränderte Geräte erlischt die Lizenz. Die Geräte dürfen dann nicht mehr betrieben werden.

WARNHINWEIS: Wenn der Gerät längere Zeit nicht benutzt wird, ziehen Sie den Netzstecker ab.

Anweisungen zur Abfallentsorgung:

- Die Verpackung und Verpackungshilfen sind recyclingfähig und sollten prinzipiell der Wiederverwertung zugeführt werden. Verpackungsmaterialien wie Plastiktüten müssen von Kindern ferngehalten werden.
- Die Batterien dürfen nicht mit dem Hausmüll entsorgt werden (auch wenn sie frei von Schwermetallen sind). Bitte entsorgen Sie die Batterien umweltfreundlich. Beachten Sie auch die gesetzlichen Vorschriften.
- Die Kaltkathoden-Leuchtstofflampe im LCD-Feld enthält geringe Mengen Quecksilber. Bitte entsorgen Sie das Gerät entsprechend der geltenden Gesetze und Vorschriften.

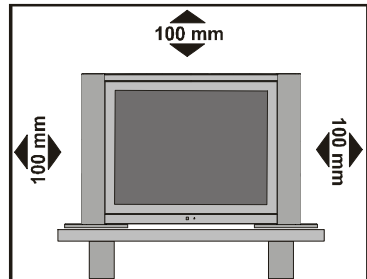

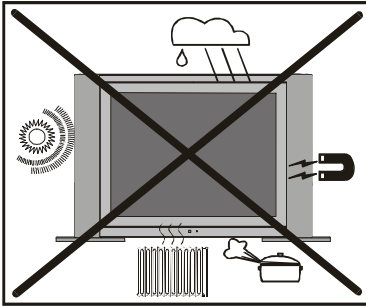

Hinweise zum Betrieb des Gerätes

- Vermeiden Sie häufige Wiedergabe des gleichen Bildes. Nach längerer Wiedergabe eines statischen Inhaltes empfiehlt es sich, über mindestens die doppelte Dauer der vorherigen Wiedergabe ein bewegtes Bild anzusehen.
- Vermeiden Sie häufige Wiedergabe des 4:3 Formates auf Ihrem Bildschirm. Nach längerer Wiedergabe eines Bildes im 4:3 Format empfiehlt es sich, über mindestens die doppelte Dauer der vorherigen Wiedergabe ein Vollbild anzusehen.
- Teletext Inhalt, sowie OSD Einblendungen sollten nicht über lange Zeit wiedergegeben werden.
- Lassen sie das Bild nicht ohne Unterbrechungen auf Standbild oder Pause (z.B. bei DVD-Playern) geschaltet.
- Die Wiedergabe von Trailern sollte nicht über längere Zeiträume erfolgen.

„Der LCD-Bildschirm ist Produkt mit modernster Technologie, in dem etwa eine Million dünner Folien-Transistoren eingebaut sind, die Ihnen gute Bilddetails liefern. Gelegentlich können einige nicht aktive Pixel als ein fester blauer, grüner oder roter Punkt auf dem Bildschirm erscheinen. Bitte nehmen Sie zur Kenntnis, dass dies nicht die Leistung Ihres Produktes beeinflusst.“

„LASSEN SIE IHR FERNSEHGERÄT WEDER IN BETRIEB NOCH IN BEREITSCHAFT, WENN SIE IHR HAUS VERLASSEN.“

Vor dem Einschalten des Fernsehgeräts

Stromanschluss

WICHTIGER HINWEIS: Das Fernsehgerät ist für eine **Betriebsspannung von 230V 50 Hz** Wechselstrom ausgelegt.

- Nach dem Auspacken warten Sie, bis das Gerät Raumtemperatur erreicht hat, bevor Sie es an den Netzstrom anschließen.

Anschlussmöglichkeiten an der RF-Eingangsbuchse

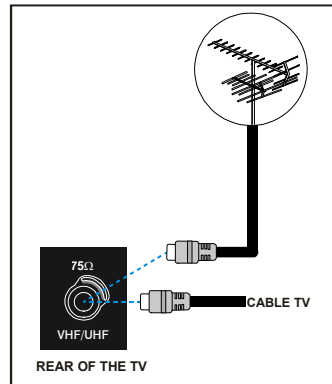

- Schließen Sie das Antennenkabel bzw. das Kabel für Kabel-TV an den RF-Anschluss an, der sich auf der Rückseite des TV-Geräts befindet. Schließen Sie die Kabel von den TV-Ausgängen der externen Geräte (VCR, DVB usw.) ebenfalls an diesen Anschluss an.

Andere Geräte anschließen

WICHTIGER HINWEIS: Schalten Sie das Fernsehgerät aus, bevor Sie andere Geräte anschließen.

Die Anschlüsse für externe Geräte befinden sich an der Rückseite sowie an der Seite des TV-Geräts (optional). Der Anschluss anderer Geräte über den Scart-Anschluss erfolgt entsprechend der Bedienungsanleitungen der jeweiligen Geräte.

Einlegen der Batterien in die Fernbedienung

- Legen Sie die Batterien in der korrekten Ausrichtung ein, wie nachfolgend abgebildet.
- Ziehen Sie die Batterieabdeckung auf der Rückseite der Fernbedienung vorsichtig in Pfeilrichtung nach oben, und nehmen Sie diese von dem Batteriefach ab.
- Legen Sie zwei **MN2400 AAA**-Batterien oder gleichwertige Batterien ein.
- Befestigen Sie die Batterieabdeckung wieder auf dem Batteriefach.

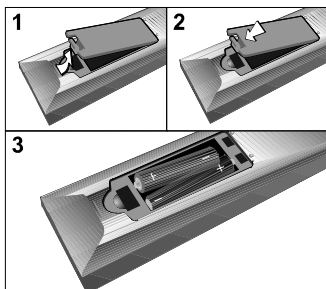

HINWEIS: Nehmen Sie die Batterien aus der Fernbedienung heraus, wenn das Gerät längere Zeit nicht benutzt wird. Die Fernbedienung könnte andernfalls durch auslaufende Batterien beschädigt werden.

Ein- und Ausschalten des Fernsehgeräts

Fernsehgerät einschalten:

Schalten Sie Ihr Fernsehgerät in zwei Schritten ein:

- 1- Schließen Sie das Netzkabel an das Gerät an. Drücken Sie die Ein/Aus-Taste an der Geräterückseite. Das Gerät schaltet in den Bereitschaftsmodus und die LED an der Vorderseite des Geräts leuchtet rot.
- 2- Um das Gerät aus dem Bereitschaftsmodus einzuschalten:

Drücken Sie entweder eine der Zifferntasten auf der Fernbedienung, um eine bestimmte Programmnummer aufzurufen, oder

Drücken Sie die Tasten „“, „-P/CH“ oder „P/CH+“ oben am Fernsehgerät oder drücken

Sie die Tasten „“, „-P/CH“ oder „P/CH+“ auf der Fernbedienung, um das zuletzt ausgeschaltete Programm auszuwählen.

Auf beide Arten schalten Sie das Fernsehgerät ein, und die LED leuchtet grün.

Fernsehgerät ausschalten:

- Drücken Sie die „Bereitschaft“-Taste auf der Fernbedienung. Das Fernsehgerät schaltet **in den Bereitschaftsmodus und die GRÜNE LED wechselt auf ROT**,

oder

Drücken Sie die Taste „“ oben am Fernsehgerät. Damit schalten Sie das **Fernsehgerät aus und die GRÜNE LED wechselt auf ROT**.

Um das Fernsehgerät vollständig auszuschalten, drücken Sie die Ein/Aus-Taste

oder

ziehen Sie den Netzstecker aus der Steckdose.

Bedienung des Fernsehgeräts

Sie können Ihr Fernsehgerät sowohl mit der Fernbedienung als auch mit den Tasten am Gerät bedienen.

Starten des Automatischen Programmiersystems (APS)

Wenn Sie das Fernsehgerät zum ersten Mal einschalten, wird das folgende Menü angezeigt. Das APS-System sucht und sortiert alle Kanäle, die in Ihrer Region verfügbar sind, und speichert diese automatisch in Ihrem Fernsehgerät.

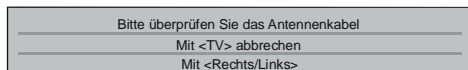
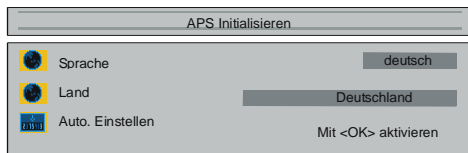

Wenn Sie die APS-Funktion vor dem Start abbrechen möchten, drücken Sie die **TV**-Taste. Wählen Sie zuerst mit den Tasten „▲“ / „▼“ und „◀“ / „▶“ **Sprache** und **Land** aus. Damit wird der Sortierprozess der APS-Funktion wirksam. Um das APS zu starten, wählen Sie mit den Tasten „▲“ / „▼“ die Option **Autoset**, und drücken Sie „◀“ / „▶“ oder **OK**.



Nach abgeschlossenem APS-Vorgang wird auf dem Bildschirm eine Programmtabelle angezeigt. In der Programmtabelle finden Sie die Programmnummern mit den dazugehörigen Programmnamen.

Wenn Ihnen die Programmnummern und/oder -namen nicht zusagen, können Sie diese im Untermenü „APS“ des Einstellungs-menüs ändern. (Erklärungen zur Programmtabelle finden Sie auf Seite 18.)

Bedienung mit den Tasten am Fernsehgerät

Mit den Tasten auf dem Bedienfeld oben am Fernsehgerät können Sie die Lautstärke einstellen und die Programme auswählen.

Lautstärkereglung

Drücken Sie die Taste **„VOLUME -“**, um die Lautstärke zu verringern, oder **„VOLUME +“**, um die Lautstärke zu erhöhen. In der Mitte des unteren Bildschirmabschnitts wird eine Lautstärkeskala (Schiebereglер) angezeigt.

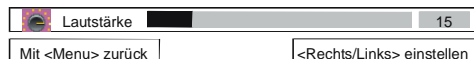

Programmwahl

Drücken Sie die Taste **„P/CH+“**, um die nächsthöhere Programmnummer auszuwählen, oder **„PCH-“**, um das vorige Programm auszuwählen.

Die Tasten **„P/CH+ / PCH-“** und **„VOLUME + / VOLUME -“** werden im Menü als Navigationstasten verwendet.

Menü aufrufen

Drücken Sie die Taste **„MENU“** auf dem Bedienfeld oben am Fernsehgerät, um das Menü aufzurufen.

Die Tasten **„P/CH+ / PCH-“** und **„VOLUME + / VOLUME -“** im Bedienfeld oben am Fernsehgerät werden im Menü als Richtungstasten verwendet.

AV Modus

Drücken Sie die Taste **„TV / AV“** auf dem Bedienfeld oben am Fernsehgerät, um Ihr Fernsehgerät in den AV-Modus zu schalten (Siehe **AV Modi** auf **Seite 22**).

Bedienung mit den Tasten der Fernbedienung

Mit der Fernbedienung können Sie alle Funktionen Ihres Fernsehgeräts steuern. Die Funktionen werden zusammen mit dem Menüsystem Ihres Fernsehgeräts beschrieben.

Lesen Sie dazu in dem Abschnitt „Menüsystem“ nach.

Lautstärkereglung

Drücken Sie die Taste **„▲ +“**, um die Lautstärke zu erhöhen. Drücken Sie die Taste **„▼“**, um die Lautstärke zu verringern. In der Mitte des unteren Bildschirmabschnitts wird eine Lautstärkeskala (Schiebereglер) angezeigt.

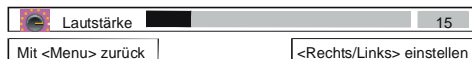
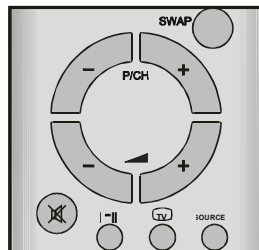

Programmwahl

(Voriges oder nächstes Programm)

- Drücken Sie die Taste „- **P/CH**“, um das vorige Programm aufzurufen.
- Drücken Sie die Taste „**P/CH** +“, um das nächste Programm aufzurufen.

Direkte Programmwahl:

Wählen Sie mit den Zifferntasten auf der Fernbedienung eine Programmnummer zwischen 0 und 9 aus. Nach kurzer Verzögerung schaltet das Fernsehgerät auf das gewählte Programm.

- Bei zweistelligen Programmnummern müssen Sie innerhalb von 2 Sekunden nach der ersten Zifferneingabe die nächste Zifferntaste drücken.

Menüsystem

Ihr Fernsehgerät ist mit einer Menüführung ausgestattet, mit dem Sie das multifunktionale System einfach bedienen können. Drücken Sie die Taste „**M**“ (**MENU**), um das Menü aufzurufen. Die Taste „**M**“ hat zwei Funktionen. Die erste Funktion dieser Taste ist das Öffnen und Schließen des Menüs, die zweite Funktion das Schließen des Untermenüs und das Öffnen des jeweils übergeordneten Menüs.

Drücken Sie die Tasten „▲“ / „▼“, um einen Menüpunkt auszuwählen. Drücken Sie anschließend „◀“ / „▶“ oder „**OK**“, um diesen Menüpunkt aufzurufen. Um das Menü wieder zu verlassen, drücken Sie die Taste „**M**“.

Layoutmenü

Wählen Sie mit den Tasten „◀“ / „▶“ das erste Symbol. Das Layoutmenü wird am Bildschirm angezeigt.



Vollbild

Wählen Sie mit den Tasten „▲“ / „▼“ die **Option Vollbild**. Die Meldung „<OK> aktiviert 1 Fenster Layout“ wird angezeigt. Drücken Sie die Taste „▶“ oder „**OK**“. Mit dieser Option füllt das angezeigte Programm den gesamten Bildschirm aus.

PIP (Bild-im-Bild)

Wählen Sie mit den Tasten „▲“ / „▼“ die **Option PIP**. Die Meldung „<OK> aktiviert PIP-Fenster Layout“ wird angezeigt. Drücken Sie die Taste „▶“ oder „**OK**“. Im Hintergrund kann das erste Programm von Tuner 1 angesehen werden. Das zweite Programm von Tuner 2 wird im PIP-Fenster angezeigt.

Sie können das PIP-Layout auch direkt mit der „“-Taste (ROT) aufrufen.

Geteilter Bildschirm

Wählen Sie mit den Tasten „▲“ / „▼“ die **Option Geteilter Bildschirm**. Die Meldung „<OK> aktiviert zwei Fenstern Layout“ wird angezeigt. Drücken Sie die Taste „▶“ oder „**OK**“. Links am Bildschirm wird das erste Programm von Tuner 1 eingeblendet. Rechts am Bildschirm wird das zweite Programm von Tuner 2 eingeblendet.

Sie können den geteilten Bildschirm auch direkt mit der „“-Taste (BLAU) aufrufen.

Im Layout **PIP** und **Geteilter Bildschirm** wird das aktive Fenster mit den Tasten „▲“ / „▼“ ausgewählt. Mit „◀“ / „▶“ aktivieren Sie das ausgewählte Fenster. Im aktivierten Fenster wird das Zeichen  angezeigt. Nur zu dem Bild im ausgewählten Fenster ist der Ton zu hören. Auch die Menüfunktionen gelten ausschließlich für dieses Fenster. Sämtliche Tasten auf der Fernbedienung und auf der Box (außer „Bereitschaft“ und „◀+“ / „- ▶“) funktionieren nur für dieses Fenster.

Um das Layoutmenü zu verlassen, drücken Sie die Taste „**M**“.

Bildmenü

Wählen Sie mit den Tasten „◀“ / „▶“ das zweite Symbol aus. Das Bildmenü wird am Bildschirm angezeigt:

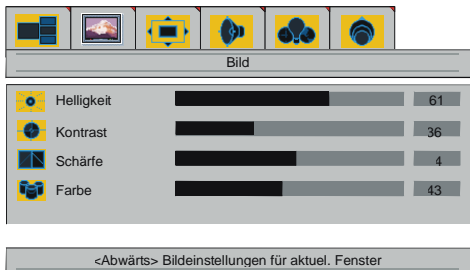

Helligkeit

Wählen Sie mit den Tasten „▲“ / „▼“ die Option **Helligkeit**. Die Meldung „<Rechts/Links> Helligkeit einstellen“ wird am Bildschirm angezeigt. Drücken Sie die Taste „▶“, um die Helligkeit zu erhöhen. Drücken Sie die Taste „◀“, um die Helligkeit zu verringern. Der Helligkeitspegel kann im Bereich 0 bis 100 eingestellt werden.

Kontrast

Wählen Sie mit den Tasten „▲“ / „▼“ die Option **Kontrast**. Die Meldung „<Rechts/Links> Kontrast einstellen“ wird am Bildschirm angezeigt. Drücken Sie die Taste „▶“, um den Kontrast zu erhöhen. Drücken Sie die Taste „◀“, um den Kontrast zu verringern. Der Kontrastpegel kann im Bereich 0 bis 100 eingestellt werden.

Schärfe

Wählen Sie mit den Tasten „▲“ / „▼“ die Option **Schärfe**. Die Meldung „<Rechts/Links> Schärfe ändern“ wird am Bildschirm angezeigt. Drücken Sie die Taste „▶“, um die Schärfe zu erhöhen. Drücken Sie die Taste „◀“, um die Schärfe zu verringern. Der Schärfepegel kann im Bereich 0 bis 8 eingestellt werden.

Farbe

Wählen Sie mit den Tasten „▲“ / „▼“ die Option **Farbe**. Die Meldung „<Rechts/Links> Farbe einstellen“ wird am Bildschirm angezeigt.

Drücken Sie die Taste „▶“, um die Farbintensität zu erhöhen. Drücken Sie die Taste „◀“, um die Farbintensität zu verringern.

Der Farbpegel kann im Bereich 0 bis 100 eingestellt werden.

Farbton

Diese Option wird nur im Bildmenü angezeigt, wenn das Fernsehgerät im AV-Modus ein NTSC-Signal empfängt. Wählen Sie mit den Tasten „▲“ / „▼“ die Option **Farbton**. Die Meldung „<Rechts/Links> Farbton einstellen“ wird am Bildschirm angezeigt. Drücken Sie die Taste „▶“, um den Farbton zu erhöhen. Drücken Sie die Taste „◀“, um den Farbton zu verringern. Der Farbtonpegel kann im Bereich 0 bis 100 eingestellt werden.

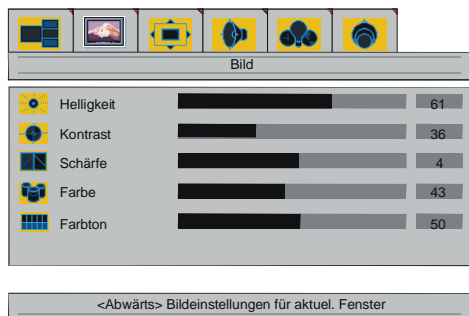

Wenn sich das Fernsehgerät im AV-Modus befindet, müssen die Optionen im Bildmenü (Helligkeit, Kontrast, Schärfe und Farbe) möglicherweise neu eingestellt werden.

Wenn VGA oder DVI an das Fernsehgerät angeschlossen sind



Helligkeit

Wählen Sie mit den Tasten „▲“ / „▼“ die Option **Helligkeit**. Die Meldung „<Rechts/Links> Helligkeit einstellen“ wird am Bildschirm angezeigt. Drücken Sie die Taste „▶“, um die Helligkeit zu erhöhen. Drücken Sie die Taste „◀“, um die Helligkeit zu verringern. Der Helligkeitspegel kann im Bereich 0 bis 100 eingestellt werden.

Kontrast

Wählen Sie mit den Tasten „▲“ / „▼“ die Option **Kontrast**. Die Meldung „<Rechts/Links> Kontrast einstellen“ wird am Bildschirm angezeigt. Drücken Sie die Taste „▶“, um den Kontrast zu erhöhen. Drücken Sie die Taste „◀“, um den Kontrast zu verringern. Der Kontrastpegel kann im Bereich 0 bis 100 eingestellt werden.

Phase (optional)

Diese Option ist im Bildmenü nicht verfügbar, wenn DVI an das Fernsehgerät angeschlossen ist.

Wählen Sie mit den Tasten „▲“ / „▼“ die Option **Phase**. Die Meldung „<Rechts/Links> Phase einstellen“ wird am Bildschirm angezeigt. Drücken Sie die Taste „▶“, um den Phasenpegel zu erhöhen. Drücken Sie die Taste „◀“, um den Phasenpegel zu verringern. Der Phasenpegel kann im Bereich 0 bis 100 eingestellt werden.

Fenstermenü

Wählen Sie mit den Tasten „◀“ / „▶“ das dritte Symbol. Das Fenstermenü wird am Bildschirm angezeigt.

- Wenn Sie im Layoutmenü die Option „Vollbild“ ausgewählt haben, wird das folgende Fenstermenü angezeigt.

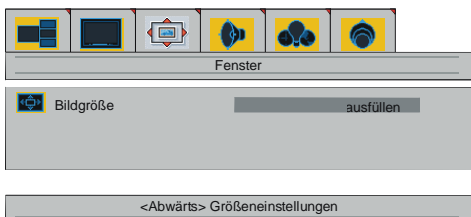

Bildgröße

Wählen Sie mit den Tasten „▲“ / „▼“ die Option **Bildgröße**. Die Meldung „Mit <Rechts/Links> Sprache ändern“ wird am Bildschirm angezeigt. Mit den Tasten „◀“ / „▶“ können Sie die **Bildgröße auf ausfüllen (16:9), zoom, Letterbox, Untertitel, Normal (4:3), 14:9/** wide screen und **Auto** einstellen.

Mit der Taste „◀▶“ können Sie die Bildgröße auch direkt einstellen.

- Wenn Sie die Option „PIP“ (Bild-im-Bild) ausgewählt haben, wird das folgende Fenstermenü angezeigt.

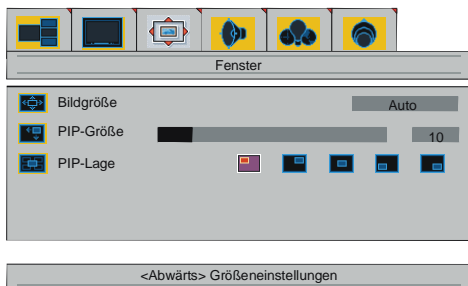

Bildgröße

Wählen Sie mit den Tasten „▲“ / „▼“ die Option **Bildgröße**. Die Meldung „Mit <Rechts/Links> Sprache ändern“ wird am Bildschirm angezeigt. Mit den Tasten „◀“ / „▶“ können Sie die **Bildgröße auf ausfüllen, Normal** und **Auto** einstellen.

Mit der Taste „◀▶“ können Sie die Bildgröße auch direkt einstellen.

PIP-Größe

Wählen Sie mit den Tasten „▲“ / „▼“ die Option **PIP-Größe**. Die Meldung „<Rechts/Links> PIP-Größe einstellen“ wird am Bildschirm angezeigt. Drücken Sie die Taste „▶“, um das PIP-Fenster zu vergrößern. Drücken Sie die Taste „◀“, um das PIP-Fenster zu verkleinern. Die PIP-Größe kann im Bereich 0 bis 100 eingestellt werden.

Mit der Taste „◀▶“ (GELB) können Sie die PIP-Größe direkt ändern.

PIP-Lage

Wählen Sie mit den Tasten „▲“ / „▼“ die Option **PIP-Lage**. Die Meldung „<Rechts/Links> PIP-Lage einstellen“ wird am Bildschirm angezeigt. Mit den Tasten „◀“ / „▶“ können Sie die Lage des PIP-Fensters nach links oben, rechts oben, in die Mitte, nach links unten oder rechts unten ändern (siehe Menü unten).

Sie erreichen die PIP-Position direkt durch Betätigen der Taste „GRÜN“.

Beim Anschluss des PC an den Fernsehgerät über die VGA-Buchse:

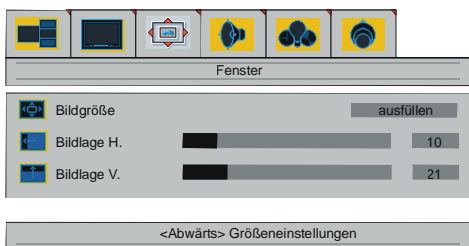

Bildgröße

Wählen Sie mit den Tasten „▲“ / „▼“ die Option **Bildgröße**. Die Meldung „Mit <Rechts/Links> Bildgröße ändern“ wird am Bildschirm angezeigt. Mit den Tasten „◀“ / „▶“ können Sie die **Bildgröße auf ausfüllen, 1:1** ausfüllen und **ausfüllen** einstellen.

Bildlage H.

Durch Drücken der Taste „▲“ / „▼“ können Sie H-Position auswählen. Es erscheint die Anzeige „**Rechts/Links Bildlage H. einstel.**“ auf dem Bildschirm. Drücken Sie die Taste „▶“, um das Bild nach links zu verschieben. Drücken Sie die Taste „◀“, um das Bild nach rechts zu verschieben. Die Bildlage H. kann zwischen 0 und 100 eingestellt werden.

Bildlage V.

Durch Drücken der Taste „▲“ / „▼“ können Sie V-Position auswählen. Es erscheint die Anzeige „**Rechts/Links Bildlage V. einstel.**“ auf dem Bildschirm. Drücken Sie die Taste

„▶“, um das Bild nach oben zu verschieben. Drücken Sie die Taste „◀“, um das Bild nach unten zu verschieben. Die Bildlage V. kann zwischen 0 und 100 eingestellt werden.

Beim Anschluss des PC an den Fernsehgerät über DVI

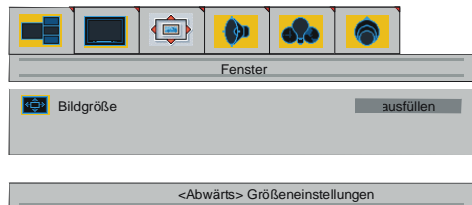

Bildgröße

Wählen Sie mit den Tasten „▲“ / „▼“ die Option **Bildgröße**. Die Meldung „Mit <Rechts/Links> Bildgröße ändern“ wird am Bildschirm angezeigt. Mit den Tasten „◀“ / „▶“ können Sie die **Bildgröße auf ausfüllen, 1:1** ausfüllen und **ausfüllen** einstellen.

- Das Fenstermenü ist bei ausgewähltem Modus Geteilter Bildschirm nicht verfügbar.

Audiomenu

Wählen Sie mit den Tasten „◀“ / „▶“ das vierte Symbol aus. Das Audiomenu wird am Bildschirm angezeigt.

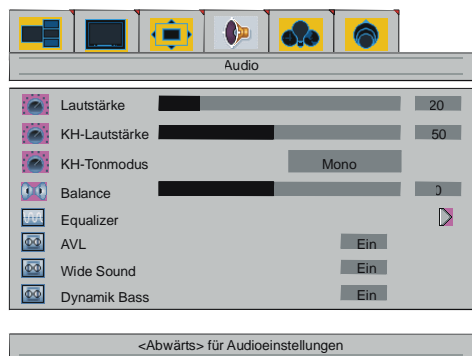

Lautstärke

Wählen Sie mit den Tasten „▲“ / „▼“ die Option **Lautstärke**. Die Meldung „<Rechts/Links> Lautstärke einstellen“ wird am Bildschirm angezeigt. Drücken Sie die Taste

„►“, um die Lautstärke zu erhöhen. Drücken Sie die Taste „◄“, um die Lautstärke zu verringern. Der Lautstärkepegel kann im Bereich 0 bis 54 eingestellt werden.

KH-Lautstärke (Kopfhörer-Lautstärke)

Wählen Sie mit den Tasten „▲“ / „▼“ die **Option KH-Lautstärke**. Die Meldung „<Rechts/Links> KH-Lautstärke ändern“ wird am Bildschirm angezeigt. Drücken Sie die Taste „►“, um die KH-Lautstärke zu erhöhen. Drücken Sie die Taste „◄“, um die KH-Lautstärke zu verringern. Die KH-Lautstärke kann im Bereich 0 bis 100 eingestellt werden.

KH-Tonmodus (Kopfhörer-Tonmodus)

Wählen Sie mit den Tasten „▲“ / „▼“ die **Option KH-Tonmodus**. Die Meldung „<Rechts> KH-Tonmodus ändern“ wird am Bildschirm angezeigt. Um den KH-Tonmodus zu ändern, drücken Sie die Taste „►“ oder „◄“.

Mit KH-Tonmodus wird der Raumklang des Kopfhörers eingestellt. Die verfügbaren Einstellungen sind **Mono, Stereo, Dual A** und **Dual B** (je nach Empfangssignal).

Balance

Wählen Sie mit den Tasten „▲“ / „▼“ die **Option Balance**. Die Meldung „<Rechts/Links> Balance einstellen“ wird am Bildschirm angezeigt. Um die Balance nach rechts zu verschieben, drücken Sie die Taste „►“. Um die Balance nach links zu verschieben, drücken Sie die Taste „◄“. Der Balancepegel kann im Bereich -50 bis 50 eingestellt werden.

Equalizer

Drücken Sie die Tasten „▲“ / „▼“ zur Auswahl **des Equalizers**. „rechts/links für Equalizer-Einstellungen“ wird auf dem Bildschirm angezeigt. Durch Betätigen der Tasten „◄“ / „►“ oder „OK“ gelangen Sie ins Menü Equalizer. Im Menü Equalizer können Sie durch Betätigen der Tasten „◄“ / „►“ den Tonmodus auf **Benutzer, Normal, POP, Rock, Jazz** oder **Klassik** ändern. Die Einstellungen im Menü Equalizer können nur dann geändert werden, wenn als **Tonmodus Benutzerdefiniert** aus-

gewählt wurde. Wählen Sie die gewünschte Frequenz mit Hilfe der Tasten „▲“ / „▼“ und erhöhen oder verringern Sie die Frequenzdämpfung durch Betätigen der Tasten „◄“ / „►“.

Drücken Sie die Taste „M“, um das Menü Equalizer zu verlassen.

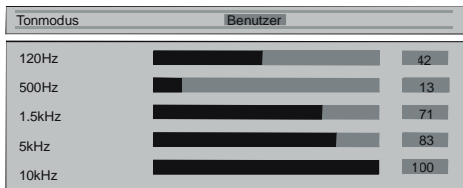

AVL

Drücken Sie die Taste „▲“ / „▼“, um **AVL auszuwählen**. „Rechts/Links für AVL ein/aus“ wird auf dem Bildschirm angezeigt. Durch Betätigen der Tasten „◄“ / „►“ setzen Sie AVL auf **ein**, um die Funktion zu aktivieren oder auf **aus**, um die Funktion zu deaktivieren.

Wide Sound

Diese Funktion wird verwendet, um einen Raumklangeffekt zu erreichen.

Durch Betätigen der Tasten „▲“ / „▼“ wählen Sie **Wide Sound**. „<Rechts/Links> für Wide Sound Aus/Stereo/Mono“ wird auf dem Bildschirm angezeigt. Durch Betätigen der Tasten „◄“ / „►“ setzen Sie **Hyper Sound** auf **ein**, um die Funktion zu aktivieren oder auf **aus**, um die Funktion zu deaktivieren.

Dynamik Bass

Die Funktion „Dynamik Bass“ wird verwendet, um den Basseffekt des Fernsehgeräts zu verstärken.

Durch Betätigen der Tasten „▲“ / „▼“ wählen Sie **Dynamik Bass**. „Rechts/Links für dynamischen Bass ein/aus“ wird auf dem Bildschirm angezeigt. Durch Betätigen der Tasten „◄“ / „►“ setzen Sie den Dynamischen Bass auf **ein**, um die Funktion zu aktivieren oder auf **aus**, um die Funktion zu deaktivieren.

Optionsmenü

Wählen Sie mit den Tasten „◀“ / „▶“ das fünfte Symbol. Das Optionsmenü wird am Bildschirm angezeigt.

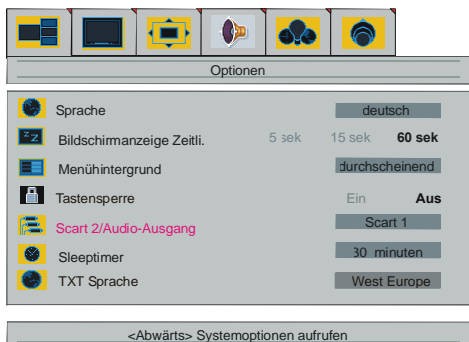

Sprache

Wählen Sie mit den Tasten „▲“ / „▼“ die Option **Sprache**. Die Meldung „Mit <Rechts/Links> Sprache ändern“ wird am Bildschirm angezeigt. Wählen Sie mit den Tasten „◀“ / „▶“ die gewünschte Sprache aus.

VCR (Videorecorder)

Diese Option wird nur angezeigt, wenn sich das Fernsehgerät im AV-Modus befindet. Wählen Sie mit den Tasten „▲“ / „▼“ die Option **VCR**. Die Meldung „Mit <Rechts/Links>“ wird am Bildschirm angezeigt. Mit den Tasten „◀“ / „▶“ schalten Sie „VCR“ ein oder aus.



Zeitlimit Bildschirmanzeige

Wählen Sie mit den Tasten „▲“ / „▼“ die Option **Zeitlimit Bildschirmanzeige**. Die Meldung „<Rechts/Links> Zeitlimit ändern“ wird am Bildschirm angezeigt. Ändern Sie mit den Tasten „◀“ / „▶“ das Zeitlimit auf **5 s**, **15 s** oder **60 s**.

Menühintergrund

Wählen Sie mit den Tasten „▲“ / „▼“ die Option **Menühintergrund**. Die Meldung „Mit <Rechts> Menühintergrund ändern“ wird am Bildschirm angezeigt. Mit der Taste „▶“ können Sie den **Menühintergrund auf Transparent** oder **Undurchsichtig** ändern.

Tastensperre

Mit dieser Funktion verhindern Sie, dass Unbefugte das TV-Gerät ohne Fernbedienung einschalten, Programme wechseln oder Einstellungen durchführen können.

Wählen Sie mit den Tasten „▲“ / „▼“ die Option **Tastensperre**. Die Meldung „Mit <Rechts/Links> ändern“ wird am Bildschirm angezeigt. Die Funktion **KINDERSICHER** wird durch Betätigung der Taste „◀“ oder „▶“ entweder **Ein**- oder **Aus**-geschaltet. Wenn die Funktion ausgeschaltet ist, kann Ihr TV-Gerät auf herkömmliche Weise bedient werden. Wenn die Funktion eingeschaltet ist, kann das Gerät nur über die Fernbedienung bedient werden.

Scart 2/Audio Ausgang

Wählen Sie mit den Tasten „▲“ / „▼“ die Option **Scart 2/Audio Ausgang**. Die Meldung „<Rechts/Links> Scart 2/Audio Ausgang auswählen“ wird am Bildschirm angezeigt. Sie können den Scart 2-Ausgang mit den Tasten „◀“ / „▶“ auf **Scart 1**, **Tuner** oder **FAV** einstellen.

Der Audio Ausgang an der Rückseite des Gerätes liegt parallel zur Scart2 Buchse. Hier können Sie die Audio Signale abnehmen die an Scart2 ausgehen werden.

Sleeptimer

Wählen Sie mit den Tasten „▲“ / „▼“ die Option **Sleeptimer**. Die Meldung „**Sleeptimer einstellen**“ wird am Bildschirm angezeigt. Sie können **den Sleeptimer mit den Tasten „◀“ / „▶“** auf **0, 10, 20, 30, ..., 110 oder 120 Minuten** einstellen. Mit dem Sleeptimer können Sie das Fernsehgerät so programmieren, dass es nach einem bestimmten Zeitraum auto-matisch abschaltet.

TXT Sprache

Wählen Sie durch Drücken der Taste „▲“ / „▼“ die Teletext-Sprache aus. Auf dem Bildschirm wird **„Mit Rechts/Links TXT Sprache ändern“**. Sie können die Teletext-Sprache auf West Europe, East Europe, Greek-Turkey, Russian oder Arabic einstellen, indem Sie die Taste „◀“ / „▶“ drücken.

Einstellungsmenü

Wählen Sie mit den Tasten „◀“ / „▶“ das sechste Symbol. Das Einstellungsmenü wird am Bildschirm angezeigt.

- Wenn Sie im Layoutmenü die Option „Vollbild“ ausgewählt haben, wird das folgende Einstellungsmenü angezeigt.

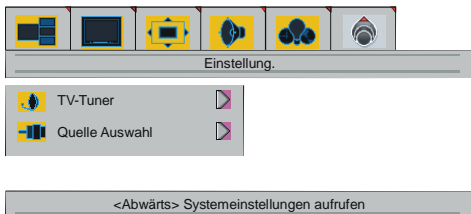

- Wenn im Menü Layout oder im AV-Modus die Optionen PIP oder „Bildschirm teilen“ ausgewählt wurden, wird das Menü Einstellungen wie nachstehend beschrieben angezeigt.

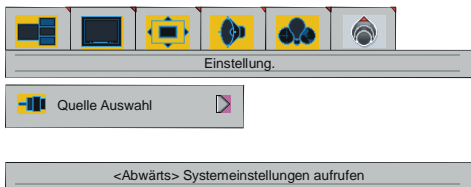

TV-Tuner

Wählen Sie mit den Tasten „▲“ / „▼“ die Option **TV-Tuner**. Die Meldung „**Mit <OK> AbstimmungsMenü aktivieren**“ wird ange-

zeigt. Mit den Tasten „◀“ / „▶“ oder „OK“ rufen Sie das Menü auf. Das **TV-Tuner-Menü** enthält **die beiden Untermenüs APS und Programm.**

APS-Untermenü

Im TV-Tuner-Menü wählen Sie mit den Tasten „◀“ / „▶“ das zweite Symbol. Auf dem Bildschirm wird das APS-Menü eingeblendet.

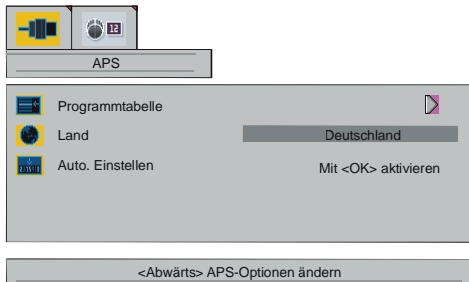

Programmtabelle

Wählen Sie mit den Tasten „▲“ / „▼“ die Option **Programmtabelle**. Die Meldung „**<Rechts/Links> Programmtabelle**“ wird am Bildschirm angezeigt. Durch Drücken der Tasten „◀“ / „▶“ oder „OK“ rufen Sie die folgende Programmtabelle auf.

Mit der Taste „**i**“ können Sie die Programmtabelle auch direkt aufrufen.

- **Die Programmtabelle lässt sich nur im Vollbild-Layout aufrufen.** Wenn das Layout auf **PIP** oder **Geteilter Bildschirm** eingestellt ist, können Sie die Programmtabelle nicht aufrufen.

Programmtabelle		
01 CNN	11 -----	21 -----
02 RAI2	12 -----	22 -----
03 SAT	13 -----	23 -----
04 RAI3	14 -----	24 -----
05 TV5	15 -----	25 -----
06 ZDF	16 -----	26 -----
07 RA1	17 -----	27 -----
08 C02	18 -----	28 -----
09 S07	19 -----	29 -----
10 C05	20 -----	30 -----
● Löschen	● Einfügen	● Name

Durch Verschieben des Cursors in vier Richtungen können Sie 30 Programme auf derselben Seite erreichen. Durch Vor- und Zurückblättern der Seiten mit den Navigationstasten können Sie alle Programme im TV-

Modus auswählen (nicht im AV-Modus).

In der Programmtabelle funktionieren die Tasten „▲“ / „▼“ als „Aufwärts“- und „Abwärts“-Tasten. Bei Cursorbetätigung erfolgt die Programmwahl automatisch.

Es stehen die Programmnummern zwischen „01“ und „99“ zur Verfügung. Die Ziffer „00“ wird in der Programmtabelle nicht angezeigt. Der Programmname besteht aus fünf Zeichen. Nach der automatischen Programmeinstellung sind die Programmnamen im Format „C02“ bzw. „S07“ (Kanaltyp und Kanalnummer) dargestellt, oder der Name des abgestimmten Kanals ist angegeben.

Im unteren Bereich der Programmtabelle befinden sich verschiedene Sortierfunktionen. Jede dieser Funktionen wird mit einer Farbtaste (s.o.) aktiviert. Mit **Löschen** können Sie **ausgewählte Programme löschen**. Mit **Einfügen** fügen Sie Programme an eine andere Stelle der **Programmliste ein**. Mit der Funktion **Name** können Sie den Programmnamen ändern.

Löschen:

Zum Löschen wird die ROTE Taste gedrückt. Die nachfolgende Warnmeldung wird am Bildschirm angezeigt. Mit der Taste „M“ können Sie den bereits aktivierten Löschvorgang abbrechen. Durch Drücken der „OK“-Taste wird das ausgewählte Programm aus der Programmliste gelöscht, und die anderen Programme rücken entsprechend auf.

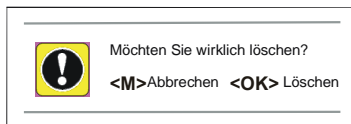

Einfügen:

Wählen Sie mit den Navigationstasten das Programm aus, dass Sie einfügen möchten. Drücken Sie die GRÜNE Taste. Bewegen Sie das ausgewählte Programm mit den Navigationstasten auf die gewünschte Position, und drücken Sie erneut die GRÜNE Taste.

Name:

Um den Namen des gewünschten Programms zu ändern, wählen Sie das Programm

aus, und drücken Sie die GELBE Taste. Das folgende Menü wird am Bildschirm angezeigt.

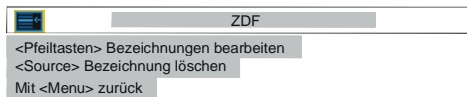

Der erste Buchstabe des ausgewählten Namens ist hervorgehoben. Um das Zeichen zu ändern, drücken Sie die Tasten „▲“ / „▼“. Mit den Tasten „◀“ / „▶“ können Sie andere Zeichen auswählen. Wenn sich der Cursor auf dem letzten Zeichen des Programmnamens befindet, bewegt sich dieser nach Drücken der Taste „▶“ wieder an den Anfang. Wenn sich der Cursor auf dem ersten Zeichen des Programmnamens befindet, bewegt sich dieser nach Drücken der Taste „◀“ auf das letzte Zeichen.

Land

Wählen Sie mit den Tasten „▲“ / „▼“ das **Land** aus. Die Meldung „Mit <Rechts/Links> Land ändern“ wird am Bildschirm angezeigt. Sie sollten mit den Tasten „◀“ / „▶“ das Land auswählen, in dem Sie sich befinden.

Autoset (Automatische Programmeinstellung)

Wählen Sie mit den Tasten „▲“ / „▼“ die Option **Autoset**. Die Meldung „Mit <OK> Autoset aktivieren“ wird am Bildschirm angezeigt. Nachdem Sie die Tasten „◀“ / „▶“ oder „OK“ gedrückt haben, wird das folgende Menü angezeigt. Wenn Sie die Autoset-Funktion abbrechen möchten, drücken Sie die Taste „M“. Sie kehren zum **APS**-Menü zurück.

Wenn Sie nach dem Starten der „Autoset“-Funktion die Taste „M“ drücken, wird die Programmtabelle angezeigt.

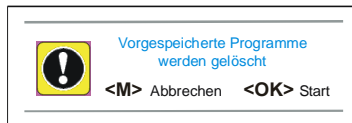

Wenn Sie die Taste „OK“ drücken, startet die Autoset-Funktion, und das folgende Menü wird angezeigt.



Wenn der Autoset-Vorgang beendet ist, wird die Programmtabelle angezeigt.

Programmmenü

Wählen Sie im **TV-Tuner-Menü** mit den Tasten „◀“ / „▶“ das erste Symbol. Das Programmmenü wird am Bildschirm angezeigt.

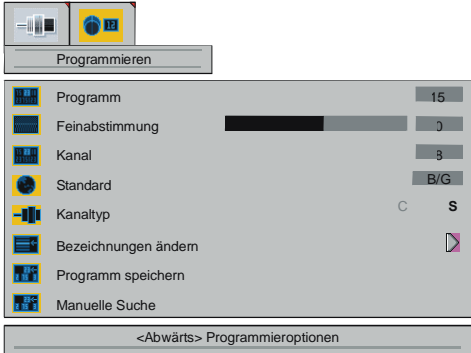

Programm

Wählen Sie mit den Tasten „▲“ / „▼“ die Option **Programm**. Die Meldung „Mit <Rechts/Links> Programm ändern“ wird am Bildschirm angezeigt. Wählen Sie mit den Tasten „◀“ / „▶“ die gewünschte Programmnummer aus. Sie können die Nummer auch mit den Zifferntasten der Fernbedienung eingeben. Es stehen 100 Programmspeicherplätze zwischen 0 und 99 zur Verfügung.

Feinabstimmung

Wählen Sie mit den Tasten „▲“ / „▼“ die Option **Feinabstimmung**. Die Meldung „<Rechts/Links> Feinabstimmung“ wird am Bildschirm angezeigt. Führen Sie mit den Tasten „◀“ / „▶“ die gewünschte Feinabstimmung aus. Die Einstellwerte liegen zwischen -50 und +50.

Kanal

Wählen Sie mit den Tasten „▲“ / „▼“ die Option **Kanal**. Die Meldung „<Rechts/Links> Kanal ändern“ wird am Bildschirm angezeigt.

Wählen Sie mit den Tasten „◀“ / „▶“ die gewünschte Kanalnummer aus. Sie können die Nummer auch mit den Zifferntasten der Fernbedienung eingeben. Die Einstellwerte ändern sich gemäß **Standard** und **Kanaltyp**.

Standard

Wählen Sie mit den Tasten „▲“ / „▼“ den **Standard** aus. Die Meldung „Mit <Rechts/Links> Standard ändern“ wird am Bildschirm angezeigt. Mit den Tasten „◀“ / „▶“ können Sie den Standard auf B/G, D/K, I oder L/L' ändern. (optional).

Kanaltyp

Wählen Sie mit den Tasten „▲“ / „▼“ die Option **Kanaltyp**. Die Meldung „Mit <Rechts/Links> Kanaltyp ändern“ wird am Bildschirm angezeigt. Stellen Sie mit den Tasten „◀“ / „▶“ den Kanaltyp auf C oder S ein.

Bezeichnungen bearbeiten

Wählen Sie mit den Tasten „▲“ / „▼“ die Option **Bezeichnungen bearbeiten**. Die Meldung „<Rechts/Links> Bezeichnungen bearbeiten“ wird am Bildschirm angezeigt. Durch Drücken der Tasten „◀“ / „▶“ oder „OK“ rufen Sie das folgende Menü auf.

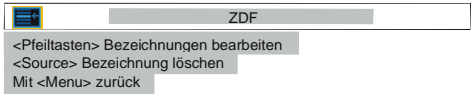

Mit den Tasten „▲“ / „▼“ oder „◀“ / „▶“ können Sie die Bezeichnungen bearbeiten.

Programm speichern

Wählen Sie mit den Tasten „▲“ / „▼“ die Option **Programm speichern**. Die Meldung „Mit <Rechts/Links> Programm speichern“ wird am Bildschirm angezeigt. Mit den Tasten „◀“ / „▶“ oder „OK“ können Sie das Programm speichern. Das folgende Menü wird angezeigt.



Manuelle Suche

Wählen Sie mit den Tasten „▲“ / „▼“ die Option **Manuelle Suche**. Die Meldung „Mit <Rechts/Links> Kanalsuche starten“ wird am Bildschirm angezeigt. Mit der Taste „◀“ oder „▶“ oder können Sie die Programmsuche starten. Das folgende Menü wird angezeigt.



Quelle Auswahl

Wählen Sie im **Einstellungsmenü** mit den Tasten „▲“ / „▼“ die Option **Signalquelle**. Die Meldung „<OK> aktiviert Auswahl der Signalquelle Menü“ wird angezeigt. Durch Drücken der Tasten „◀“ / „▶“ oder „OK“ rufen Sie das Menü zur Auswahl der Signalquelle auf.

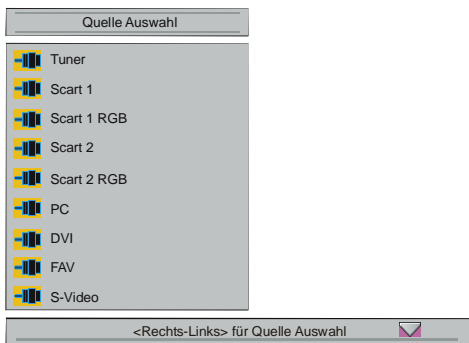

In dem Menü wählen Sie mit den Tasten „▲“ / „▼“ eine Signalquelle aus, und drücken Sie die Taste „▶“, um diese Signalquelle aufzurufen. **Als Signalquellen stehen Tuner, Scart 1, Scart 1 RGB, Scart 2, Scart 2 RGB, PC, DVI, FAV und S-Video.** Neun dieser Optionen sind gleichzeitig im Menü zu sehen. Die übrigen Optionen erreichen Sie mit den Tasten „▲“ / „▼“.

Weitere Funktionen

TV-Status

Programmnummer, Programmname und Tonanzeige werden rechts oben am Bildschirm angezeigt. Die **Signalquelle** dazu wird rechts unten angezeigt. Jeweils nach dem Programmwechsel werden diese Statusinformationen 3 Sekunden lang angezeigt.

P 01 Programmnummer

PR.01 Programmname (5 Zeichen)

Diese Anzeigen werden eingeblendet, wenn Sie mit den Zifferntasten ein neues Programm aufrufen, oder wenn Sie eine der Tasten „P<P“, „-P/CH“, „P/CH+“ oder „TV“ drücken.

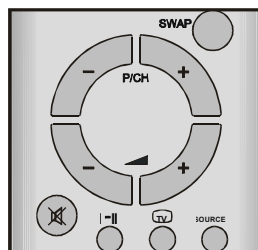

Voriges Programm

- Drücken Sie die Taste „P<P“ (Voriges Programm), um auf das zuletzt gewählte Programm zurückzuschalten. Mit dieser Taste können Sie zwischen den beiden zuletzt gesehenen Programmen umschalten. Beispiel: Wählen Sie Programm 2 auf. Rufen Sie anschließend Programm 8 auf. Wenn Sie nun die Taste „P<P“ drücken, wird auf Programm 8 umgeschaltet. Wenn Sie die Taste nochmals drücken, wird wieder Programm 2 aufgerufen usw.



Aktives Fenster einschalten

Im PIP- und PAP-Modus (Bild-im-Bild, Bild-und-Bild) können Sie mit den Tasten „▲“ und „▼“ das aktive Fenster auswählen. Die Cursortasten „◀“ und „▶“ werden dazu verwendet, um den Stummschalt-Status (Ton ein oder aus) des aktiven Fensters anzuzeigen.



Programmtausch (SWAP)

Mit dieser Taste können Sie die Programme zwischen PIP-Fenster und Hauptfenster umschalten, wenn das **PIP**-Layout eingestellt ist. Der PC-Bildschirm wird nicht im PIP-Fenster angezeigt.

Standbild

Mit der Taste „OK“ können Sie das Bild „einfrieren“. Für diese Funktion muss der Bildschirm im **Vollbild**-Modus eingestellt sein. Im Layout **Geteilter Bildschirm** und **PIP** ist diese Funktion nicht verfügbar.

Tonanzeige

Als Alternativen werden **Mono**, **Stereo**, **Dual A** und **Dual B** angezeigt. Diese Anzeige wird am Bildschirm unter der Programmnummer eingeblendet. Zur Auswahl der Toneinstellungen **Mono**, **Stereo**, **Dual A** oder **Dual B** verwenden Sie die Taste „I-II“.

Bei **Mono**-Übertragungen bzw. bei „erzwungener“ Mono-Einstellung in Stereo-Übertragungen.

MONO

Bei **Stereo**-Übertragungen.

STEREO

Bei Zweikanalton-Übertragungen. **Dual A** ist standardmäßig eingestellt, kann aber auch nach der Einstellung **Dual B** mit der Fernbedienung eingestellt werden.

DUAL A

Wenn **Dual B** mit der Fernbedienung ausgewählt wird.

DUAL B

Stummschalten-Anzeige

Wenn die Funktion aktiviert ist, befindet sich diese Anzeige oben links am Bildschirm.



Um die Lautsprecher wieder einzuschalten, gibt es zwei Möglichkeiten: Betätigen Sie die Taste „X“, um die Lautstärke wieder auf den vorherigen Wert zu setzen, oder verwenden Sie die Lautstärkeregelungstasten, um die Lautstärke ausgehend vom vorherigen Wert zu erhöhen oder zu verringern.

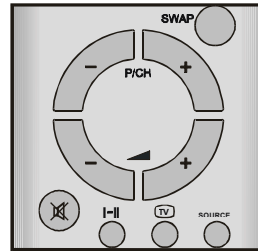

Wenn die Layout-Einstellung **PIP** ausgewählt ist, wird die Stummschalten-Anzeige oben in der Mitte des PIP-Fensters angezeigt.

Wenn die **Layout-Einstellung Geteilter Bildschirm** ausgewählt ist, wird die Stummschalten-Anzeige im aktiven Fenster oben links angezeigt.

AV-Betriebsarten

Wenn Sie die „**SOURCE**“-Taste drücken (oder das Menü **Signalquelle**) können Sie Ihr Fernsehgerät in den AV-Modus umschalten (die Funktion ist nicht im Teletext-Modus verfügbar). Die folgenden AV-Modi werden durch Drücken dieser Taste nacheinander aufgerufen: **Tuner 1**, **Scart 1**, **Scart 1 RGB**, **Scart 2**, **Scart 2 RGB**, **PC**, **DVI**, **FAV** und **SVideo**.

Wenn Sie Ihren Videorecorder als Signalquelle verwenden, muss die Option **VCR** im **Optionsmenü** auf **Ein** gestellt sein.

Um den AV-Modus abzubrechen, drücken **Sie die Taste „TV“**, eine Zifferntaste oder „-P/CH“ / „P/CH+“.

“HD Ready”

Dieses Gerät ist nach den Richtlinien der EICTA geeignet für die Darstellung von HDTV (High Definition Tele Vision) Signalquellen. HDTV bietet Ihnen durch seine höhere Bildauflösung ein noch schärferes und detailgetreueres Bild.

Teletext

Teletext ist ein Informationssystem, bei dem Texte auf Ihrem TV-Bildschirm angezeigt werden. Mit dem Teletext-Informationssystem können Sie sich Informationsseiten über die Themen anzeigen lassen, die Sie im Inhaltsverzeichnis (Index) finden.

Im Textmodus steht die Bildschirmanzeige nicht zur Verfügung.

Kontrast-, Helligkeit- und Farbreglung sind im Textmodus nicht verfügbar; Lautstärkeregelung ist möglich.

Teletext aktivieren

- Um Teletext zu aktivieren, wählen Sie einen TV-Sender aus, der Teletext überträgt.
- Betätigen Sie die Taste „“. Normalerweise erscheint nun das Inhaltsverzeichnis (Index) am Bildschirm.

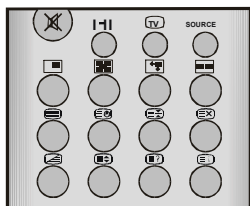

Teletextseite aufrufen

- Geben Sie mit den Zifferntasten die Nummer der gewünschten Teletextseite ein.
- Die gewählte Seitennummer wird oben

links am Bildschirm angezeigt. Der Teletext-Seitenzähler sucht nun so lange, bis die ausgewählte Seite erreicht ist. Die gewünschten Informationen werden am Bildschirm angezeigt.

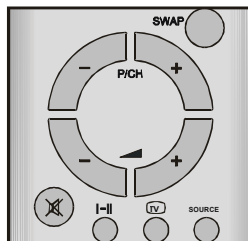



- Mit der Taste „**P/CH +**“ blättern Sie den Teletext jeweils eine Seite weiter.
- Mit der Taste „**- P/CH**“ blättern Sie den Teletext jeweils eine Seite zurück.



Indexseite aufrufen

- Um die Seitennummer für den Index aufzurufen (normalerweise Seite 100), drücken Sie die Taste „“.

Teletext zusammen mit TV-Programm anzeigen

- Drücken Sie die Taste „“. Der Text überlagert nun das Programm auf dem Bildschirm.
- Drücken Sie nun die Taste „“ erneut, um zu der Teletextseite zurückzukehren.

Doppelte Texthöhe einstellen

- Drücken Sie die Taste „“, um die obere Hälfte der Seite in doppelter Schriftgröße anzuzeigen.
- Drücken Sie die Taste „“ erneut, um die untere Hälfte der Seite in doppelter Schriftgröße anzuzeigen.
- Um die gesamte Seite wieder in normaler Schriftgröße anzuzeigen, drücken Sie nochmals die Taste „“.



„Versteckte“ Informationen zeigen

- Auf Quiz- oder Spielseiten rufen Sie mit der Taste „“ die versteckten Antworten/ Lösungen auf.

- Wenn Sie die Taste „“ nochmals drücken, sind die angezeigten Antworten wieder verborgen.



Automatischen Seitenwechsel anhalten

Die ausgewählte Teletextseite enthält möglicherweise mehr Informationen, als der Bildschirm fassen kann. Die übrigen Informationen werden nach einer Verzögerungszeit angezeigt.



- Drücken Sie die Taste „“, um den automatischen Seitenwechsel anzuhalten.
- Drücken Sie die Taste „“ erneut, um die nächste Seite anzuzeigen.

Unterseite aufrufen

Unterseiten sind Abschnitte von längeren Teletextseiten, die nur abschnittsweise am Bildschirm angezeigt werden können.

- Rufen Sie die gewünschte Teletextseite auf.
- Drücken Sie die Taste „“.
- Geben Sie mit den Zifferntasten vier Ziffern ein (z.B. 0001), um die gewünschte Unterseite aufzurufen.
- Wenn die ausgewählte Unterseite nicht nach kurzer Zeit angezeigt wird, drücken Sie die Taste „“. Das TV-Programm erscheint am Bildschirm.
- Wenn die gewählte Teletextseite aufgefunden ist, wird die Seitennummer links oben am Bildschirm angezeigt.
- Um die gewählte Teletextseite anzuzeigen, drücken Sie die Taste „“.



Geteilter Bildschirm

- Während der Bildschirm geteilt ist, können Sie nur auf der linken Bildschirmseite in den Teletext-Modus des jeweiligen Programms umschalten. Auf der rechten Bildschirmseite ist kein Teletext verfügbar.
- Wählen Sie das Programm auf der linken Bildschirmseite als aktives Fenster. Drücken Sie die Taste „“. Auf Ihrem Bildschirm wird der Teletext angezeigt. Um die Teletextfunktion zu verlassen, betätigen Sie die Taste „“ oder „“.

Teletext beenden

- Drücken Sie die Taste „“ oder „“. Der Bildschirm schaltet in den TV-Modus.

Uhrzeit anzeigen

- Wenn Sie ein TV-Programm mit Teletext-Übertragung ansehen, drücken Sie die Taste „“. Die aktuelle Uhrzeit wird mit dem Teletextsignal übertragen und auf dem Bildschirm angezeigt.
- Drücken Sie nun die Taste „“ erneut, um die Uhrzeit wieder auszublenden.
- Wenn Sie ein Programm ohne Teletext-Übertragung ansehen, werden keine Zeitdaten angezeigt.

Fasttext

Ihr Fernsehgerät unterstützt das Teletextsystem mit 10 gespeicherten Seiten. Wenn Sie eine der zehn gespeicherten Seiten eingeben, wird diese Seite ohne weitere Suche sofort angezeigt. Wenn sich angeforderte Seite nicht im Speicher befindet, sucht das System nach der angeforderten Seitennummer und speichert die 10 Seiten einschließlich der angeforderten Seite in den Speicher, nachdem es sie gefunden hat.

- Mit der Taste „**P/CH+**“ blättern Sie den Teletext jeweils eine Seite weiter.
- Mit der Taste „**-P/CH**“ blättern Sie den Teletext jeweils eine Seite zurück.

Für Fasttext

Die Themenüberschrift für die Informationen ist möglicherweise farbig dargestellt.

- Betätigen Sie die entsprechende **rote**, **grüne**, **gelbe** oder **blaue** Farbtaste, um die gewünschte Seite schnell aufzurufen.

Für Toptext

Der Toptextmodus wird automatisch aktiviert, wenn entsprechende Signale empfangen werden.

- Bei vorhandener Toptext-Übertragung erscheinen farbigere Schaltflächen in der Statuszeile.
- Wenn keine Toptext-Übertragung stattfindet,

ist die Statuszeile ausgeblendet.

Die Themenüberschrift für die Informationen befindet sich möglicherweise in einem farbigen Kasten.

Im Top-Modus werden die Seiten mit der Taste „-P/CH“ oder „P/CH+“ vor- bzw. zurückgeblättert. Wenn keine Toptext-Übertragung bei der Anwendung dieser Befehle verfügbar ist, wird der normale Suchlauf wirksam. Beispielsweise erscheint dabei Seite 100 um einen Zähler höher als Seite 199.

Externe Geräte anschließen

Sie können eine breite Palette von Audio- und Videogeräten an Ihr Fernsehgerät anschließen.

In den nachstehenden Anschlussdiagrammen ist dargestellt, wo die verschiedenen externen Geräte (optional) an Ihr Fernsehgerät angeschlossen werden. Die Anschlüsse befinden sich an der Rückseite oder an der rechten Seite Ihres Fernsehgeräts.

Euro-Scart-Anschluss

Ihr TFT-Fernsehgerät ist mit zwei Scart-Anschlüssen ausgestattet. Externe Geräte (z. B. Videorecorder, Decoder usw.), die über eigene Scart-Anschlüsse verfügen, schließen Sie am SCART 1- oder SCART 2-Eingang des Fernsehgeräts an.

Wenn an den Scart-Anschlüssen ein externes Gerät angeschlossen ist, schaltet das Fernsehgerät automatisch in den AV-Modus. Wenn die Signalquelle ein RGB-Signal sendet, wählen Sie in dem Signalquellenmenü die RGB-Option aus, damit das Bild angezeigt wird. Wenn das entsprechende Gerät an SCART 1 angeschlossen ist, wählen Sie **Scart 1 RGB**. Wenn das entsprechende Gerät an SCART 2 angeschlossen ist, wählen Sie **Scart 2 RGB**.

Antennenanschluss

Wenn Sie externe Geräte an Ihr Fernsehgerät anschließen möchten (z. B. Video, Decoder usw.), die nicht über Scart-Anschlüsse

verfügen, schließen Sie diese am Antennen-eingang des Fernsehgeräts an.

Wenn der Videorecorder am Antennen-eingang angeschlossen ist, sollten Sie Programm 0 für das Videosignal verwenden.

Decoder

Kabelfernsehen bietet Ihnen eine große Auswahl an Programmen. Einige Programme sind freigegeben, andere wiederum sind gebührenpflichtig. D.h. Sie schließen mit der Fernsehgesellschaft, deren Programme Sie empfangen möchten, einen Vertrag ab. Diese Gesellschaft liefert Ihnen einen passenden Decoder, der die Programme entschlüsselt.

Weitere Informationen erhalten Sie bei Ihrem Händler. Lesen Sie dazu auch in dem Decoder-Handbuch nach.

Decoder mit Antennenanschluss an das Fernsehgerät anschließen

- Schließen Sie das Antennenkabel an.

Decoder ohne Antennenanschluss an das Fernsehgerät anschließen

- Schließen Sie den Decoder mit einem Scartkabel an den **SCART 1**-Eingang des Fernsehgerätes an.

TV und Videorecorder

- Schließen Sie die Antennenkabel an.

Sie erhalten eine bessere Bildqualität, wenn Sie die Geräte mit einem Scart-Kabel über die **SCART**-Anschlüsse verbinden.

NTSC-Wiedergabe

Um diese Option zu nutzen, schließen Sie den NTSC-Videorecorder

- Schließen Sie den NTSC-Videorecorder an den Scart-Anschluss auf der Rückseite des Fernsehgeräts an.
- Schließen Sie den NTSC-Videorecorder an den Cinch-Anschluss auf der rechten Seite des Fernsehgeräts an.

Drücken Sie anschließend die Taste „**SOURCE**“, um die richtige Signalquelle auszuwählen.

Kopiereinrichtung

Auswahl des Signals für **Videoaufnahmen**.

- Wählen Sie das **Optionsmenü**.
- Wählen Sie mit den Tasten „▲“ / „▼“ den **SCART 2-Ausgang** aus.
- Wählen Sie **Tuner**, um das Bild vom Verstärker zu kopieren.
- Wählen Sie **FAV oder SCART 1**, um das Bild von FAV oder SCART 1 zu kopieren.

Testsignal des Videorecorders suchen und speichern

- Ziehen Sie den Antennenstecker von dem Antennenanschluss „**ANT**“ Ihres Videorecorders ab.
 - Schalten Sie Ihr Fernsehgerät ein, und schalten Sie den Videorecorder auf Testsignal. (Lesen Sie dazu auch in dem Videorecorder-Handbuch nach.)
 - **Rufen Sie das TV-Tuner-Menü im Einstellungs-menü auf.** Rufen Sie das **Programm-Menü im TV-Tuner-Menü** auf, und wählen Sie **Manuelle Suche**.
 - Suchen Sie das Testsignal Ihres Videorecorders auf dieselbe Weise, wie Sie auch die TV-Signale gesucht (und gespeichert) haben. Siehe **Programm**-Menü. Speichern Sie das Testsignal auf Programmplatz 0.
- Wenn Sie das Testsignal gespeichert haben, schließen Sie das Antennenkabel wieder an den Antennenanschluss „**ANT**“ des Videorecorders an.

Kamera und Camcorder

Anschließen am FAV-Eingang

Schließen Sie die Kamera bzw. den Camcorder an den FAV-Eingang an der rechten Seite des Fernsehgeräts an.

- Schließen Sie Ihre Geräte an die TV-Eingänge **VIDEO** (gelb), **AUDIO R** (rot) und **AUDIO L** (weiß) an. Achten Sie darauf, dass die Farben der Stecker und der Eingangsbuchsen übereinstimmen.

Anschließen am S-VHS-Eingang

Schließen Sie die Kamera bzw. den Camcorder an den S-VHS-Eingang an der rechten Seite des Fernsehgeräts an.

- Schließen Sie Ihre Geräte mit dem S-VHS-Kabel am S-VHS-Eingang und an den entsprechenden Audioeingängen FAV des Fernsehgeräts an.

Decoder am Videorecorder anschließen

Einige Videorecorder verfügen über spezielle Scart-Anschlüsse für Decoder.

- Schließen Sie ein Scart-Kabel an den Scart-Anschluss Ihres Decoders und an den speziellen Scart-Anschluss Ihres Videorecorders an. Lesen Sie dazu die Angaben in dem Videorecorder-Handbuch.
- Wenn Sie Ihren Videorecorder an das Fernsehgerät anschließen möchten, lesen die Informationen im Abschnitt „TV und Videorecorder“.

Wenn Sie weitere Geräte an Ihr Fernsehgerät anschließen möchten, wenden Sie sich an Ihren Händler.

Kopfhörer anschließen

Zum Anschließen des Kopfhörers verwenden Sie den Stereo-Kopfhöreranschluss an der rechten Seite des Fernsehgeräts.

Anschluss des PC über den VGA-Eingang

- Schalten Sie Computer und TV-Gerät aus, bevor Sie die Anschlüsse vornehmen.
- Schließen Sie das VGA-Kabel an den VGA-Eingang Ihres TV-Geräts und an die 15-poligen Buchse an der Rückseite Ihres Computers an.
- Ziehen Sie die Schrauben an den Steckern fest, bis die Anschlüsse fest verbunden sind.
- Wenn Sie ein Windows-Betriebssystem auf einem PC mit einer Microsoft Plug&Play-kompatiblen Grafikkarte verwenden, wählt Ihr System automatisch die beste Bildwiederholrate für Ihren Monitor aus.

Antennenanschlüsse

Antennenanschlüsse

VHF-Antenne

Methode 1

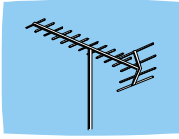

Koaxialrundkabel, 75 Ohm

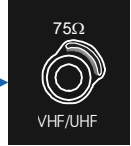

Geräterückseite

VHF/UHF-Antenne

Methode 2

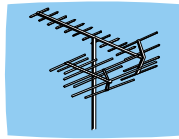

Doppeladriges Flachkabel, 300-Ohm

Koaxialrundkabel, 75 Ohm

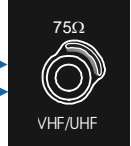

Geräterückseite

Externe Geräte anschließen

KOPFHÖRER



AUDIO

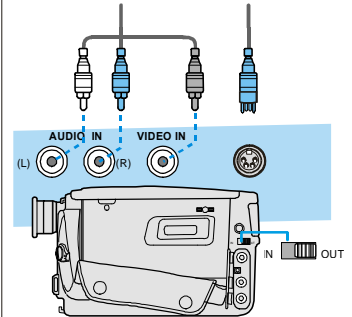
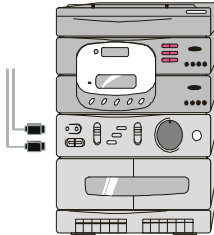

CAMCORDER

VIDEO

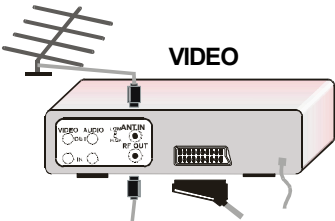

FÜR SATELLITEN-RECEIVER

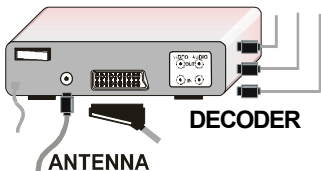

DECODER

ANTENNA

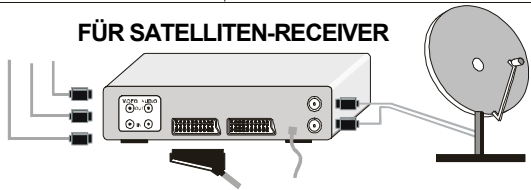

PC EINGANG TYPISCHE BILDSCHIRMMODI

Der Bildschirm hat eine maximale Auflösung von 1366 x 768, einen vertikalen sync. Frequenzbereich von 50-75Hz und einen horizontalen sync. Frequenzbereich von 30-69 KHz. Die folgende Tabelle beinhaltet einige typische Video Bildschirmmodi.

Modus	Auflösung		Frequenz	
	Horizontalen	Verticalen	Hor. (kHz)	Ver. (Hz)
1	640	400	31.5	70
2	640	480	31.5	60
3	640	480	37.9	72
4	640	480	37.5	75
5	720	400	31.5	70
6	800	600	35.2	56
7	800	600	37.9	60
8	800	600	48.1	72
9	800	600	46.9	75
10	1024	768	48.4	60
11	1024	768	56.5	70
12	1024	768	60.0	75
13	1280	720	44.8	60
14	1280	768	47.8	60
15	1366	768	47.8	60

Die Standardauflösung des TFT-LCD Bildschirm ist 1366 x 768. Deshalb ist es ratsam, als Modus 15 für die beste PC Eingang Bildschirmqualität zu wählen.

DVI EINGANG TYPISCHE BILDSCHIRMMODI

Der Bildschirm hat eine maximale Auflösung von 1280 x 720, einen vertikalen sync. Frequenzbereich von 50-60Hz und einen horizontalen sync. Frequenzbereich von 15-45 KHz. Die folgende Tabelle beinhaltet einige typische Video Bildschirmmodi.

	Interlaced		Hor. Freq (kHz)	Ver. Freq (Hz)
480i	1440	480	15,7	60 hz
576i	1440	576	15,6	50 hz
1080i	1920	1080	28,2	50 hz
1080i	1920	1080	33,7	60 hz
	Progressiv			
480p	640	480	31,5	60 hz
480p	720	480	31,5	60 hz
480p	1440	480	31,5	60 hz
576p	720	576	31,2	50 hz
576p	1440	576	31,2	50 hz
720p	1280	720	37,5	50 hz
720p	1280	720	45,0	60 hz

Anschluss eines Gerätes über den Komponenten (YPbPr) Eingang

Verwenden Sie bitte zum Anschluß das beiliegende Adapterkabel. Verbinden Sie den VGA-Stecker des Adapterkabels mit dem VGA Eingang des TV Gerätes. Verbinden Sie den grünen (Y), den roten (Pr) und den blauen (Pb) Cinch Stecker mit den entsprechenden Ausgängen der Signalquelle. Für die Tonwiedergabe verwenden Sie bitte den VGA Audio Eingang. Wählen Sie als Signalquelle „PC“ aus.

Anschluss des PC über den DVI-Eingang (Digital Video Interface)

Um die bestmögliche Bildqualität zu erzielen, müssen Sie die DVI-Buchsen am TV-Gerät und an Ihrem PC verwenden. Dadurch kann der PC ein rein digitales Signal von der Grafikkarte direkt an das TFFT-TV-Gerät senden. Da an dem TFT-TV-Gerät ein DVI-I-Buchse vorhanden ist, sollten Sie ein DVI-D- oder DVI-I-Kabel für den Anschluss verwenden.

- Es werden DDC (Display Data Channel) und EDID (Extended Display Identification Data), die für die Plug&Play-Kompatibilität verwendet werden, unterstützt. Hot-Plug-Detektion wird nicht unterstützt.
- Niedrige Bildwiederholraten wie 60Hz oder 72Hz sollten verwendet werden. Auch sollte die native Auflösung vorgezogen werden.

Anschluss anderer Signalquellen über den DVI Eingang

Es können auch andere Signalquellen wie z.B. DVD-Player und Set Top Boxen, die über einen DVI bzw. HDMI (High Definition Multimedia Interface) Ausgang verfügen, angeschlossen werden. Bitte verwenden Sie die entsprechenden Adapterkabel (nicht im Lieferumfang). Der DVI Eingang ist HDTV fähig und unterstützt den Kopierschutz HDCP (High Bandwidth Digital Content Protection).

Tipps

Bildschirmpflege

Reinigen Sie den Bildschirm mit einem angefeuchteten, weichen Tuch. Verwenden Sie keine Scheuermittel, damit die Bildschirmbeschichtung nicht beschädigt wird.

Schlechtes Bild

Haben Sie das korrekte TV-System eingestellt? Befindet sich Ihr Fernsehgerät oder Ihre Antennenanlage zu nah an Lautsprechern, nicht geplanten Audio-geräten, Neonlampen usw.?

Berge oder hohe Gebäude in Ihrer Umgebung können doppelte Konturen oder Geisterbilder verursachen. Möglicherweise lässt sich die Bildqualität dadurch verbessern, dass Sie die Ausrichtung der Antenne korrigieren.

Sind Bild oder Teletext nicht zu erkennen? Vergewissern Sie sich, dass die richtige Frequenz eingestellt ist.

Die Bildqualität verschlechtert sich u.U., wenn zwei Peripheriegeräte gleichzeitig an das Fernsehgerät angeschlossen sind. In diesem Fall trennen Sie eines dieser Geräte ab.

Kein Bild

Ist die Antenne korrekt angeschlossen? Sind die Stecker fest in die Antennenanschlüsse eingesteckt? Ist das Antennenkabel beschädigt? Werden für den Antennenanschluss geeignete Stecker verwendet? Falls Sie Zweifel haben, erkundigen Sie sich bei Ihrem Händler.

„Kein Bild“ bedeutet, dass Ihr Fernsehgerät kein Übertragungssignal empfängt. Haben Sie auf der Fernbedienung die richtigen Tasten gedrückt? Versuchen Sie es erneut.

Ton

Sie hören keinen Ton. Haben Sie möglicherweise den Ton mit der Taste „“ ausgeschaltet? Sind externe Lautsprecher am Fernsehgerät angeschlossen?

Der Klang kommt nur aus einem der Lautsprecher. Ist die Balance extrem in eine Richtung geregelt? Siehe **Audio**-Menü.

Fernbedienung

Ihr Fernsehgerät spricht nicht mehr auf die Fernbedienung an. Betätigen Sie die Taste „TV“ auf der Fernbedienung erneut. Möglicherweise sind die Batterien der Fernbedienung leer. Alternativ können Sie auch die Tasten oben am Fernsehgerät benutzen.

Haben Sie das falsche Menü aufgerufen? Drücken Sie die Taste „M“, um in das vorherige Menü zurückzukehren.

Probleme bleiben bestehen:

Schalten Sie Ihr Fernsehgerät aus und anschließend wieder ein. Wenn das Problem dadurch nicht behoben wird, rufen Sie den Kundendienst an. Reparieren Sie das Gerät auf keinen Fall selbst.

Technische Daten

TV-ÜBERTRAGUNGSNORM

PAL SECAM B/G D/K K' I/I' L/L'

EMPFANGSKANÄLE

VHF (BAND I/III)

UHF (BAND U)

HYPERBAND

KABEL-TV (S1-S20/ S21-S41)

PROGRAMMSPEICHERPLÄTZE 100

PROGRAMMANZEIGE

On Screen Display (Bildschirmanzeige)

RF-ANTENNENANSCHLUSS

75 Ohm, asymmetrisch

BETRIEBSSPANNUNG

230V Wechselstrom, 50 Hz

AUDIO

German+Nicam Stereo

AUDIO-AUSGANGSLEISTUNG (W_{RMS}) (%10 THD)

2 x 8

LEISTUNGS-AUFNAHME (W)

170 W

< 3 W (Bereitschaft)

BILDSCHIRM

16:9 Bildschirm, 32" Bildschirmgröße

ABMESSUNGEN (mm)

ABMESSUNGEN (mm)				
D	L	H	Gewicht (kg)	
180	1054	538	15,1	Mit Fuß
106	921	527	14,3	Ohne Fuß

Contents

Remote Control Buttons	32	Teletext	51
TFT TV	33	To Operate Teletext	51
Preparation	37	To Select A Page Of Teletext	51
Features	37	To Select Index Page	52
Panel Features	37	To Select Teletext With A	
Safety Precautions	37	TV Programme	52
Before Switching On Your TV	39	To Select Double Height Text	52
Power Connection	39	To Reveal "Concealed" Information ...	52
Connections To The RF Input Socket	39	To Stop Automatic Page Change.....	52
How To Connect Other Devices	39	To Select A Subcode Page	52
Inserting Batteries In The		Split Screen	52
Remote Control Handset	39	To Exit Teletext	52
Switching The TV ON/OFF	39	To Display The Time	52
To switch the TV on:	39	Fastext	52
To switch the TV off:	39	Connect Peripheral Equipment	53
Operating The TV	40	Via The Euroconnector	53
Initial APS (Automatic		Via Ant Input	53
Programming System)	40	Decoder	53
Operating with the buttons on the		TV And Video Recorder.....	54
TV set	40	Playback NTSC	54
Operating With Remote Control	40	Copy Facility	54
layout menu	41	Search For And Store The	
picture menu	42	Test Signal Of The Video Recorder ...	54
When VGA Or DVI Is Connected To TV:42		Camera And Camcorder	54
window menu	43	Connect The Decoder To The	
When PC is Connected To TV via		Video Recorder	54
VGA socket:	44	Connecting Headphones.....	54
When PC Connected To TV via DVI ...	44	Connecting the PC via VGA input	54
audio menu	44	Connecting YPbPr (Component) via	
options menu	45	VGA input	55
settings menu	46	Connecting the PC via DVI	
aps menu	46	(Digital Video Interface) input	55
program table	47	How to connect HDMI via DVI input ...	55
programming menu	48	Antenna Connections	56
source select	49	Connect Peripheral Equipment	56
Other Features	49	PC INPUT TYPICAL DISPLAY MODES	57
TV Status	49	DVI INPUT TYPICAL DISPLAY MODES ...	57
Active window switch	50	Tips	58
Programme Swap (SWAP)	50	Care Of The Screen	58
Freeze Picture	50	Poor Picture	58
Sound Indicator	50	No Picture	58
Mute Indicator	50	Sound	58
AV Modes	51	Remote Control	58
"HD Ready"	51	Specifications	59

Remote Control Buttons

- 1 = Stand By
- 2 = Cursor Up
- 3 = Cursor Right
- 4 = Okay / Freeze
- 5 **0 - 9** = Direct Program
- 6 = Image size
- 7 **SWAP** = Program / Source swap
- 8 **P/CH +** = Programme Up
- 9 = Volume Up
- 10 = TV / Quit Menu
- 11 **SOURCE** = Source select
- 12 = PIP size / YELLOW
- 13 = Split screen / BLUE
- 14 = Hold
- 15 = Update
- 16 = Index Page
- 17 = Reveal
- 18 = Expand
- 19 = Mix
- 20 = Teletext
- 21 = Time / Subpage
- 22 = PIP / RED
- 23 = PIP position / GREEN
- 24 = Mute
- 25 **I-II** = Mono/Stereo - Dual A-B
- 26 = Volume Down
- 27 **- P/CH** = Programme Down
- 28 = Previous Programme
- 29 = Info (Program Table)
- 30 **M** = Menu
- 31 = Cursor Down
- 32 = Cursor Left

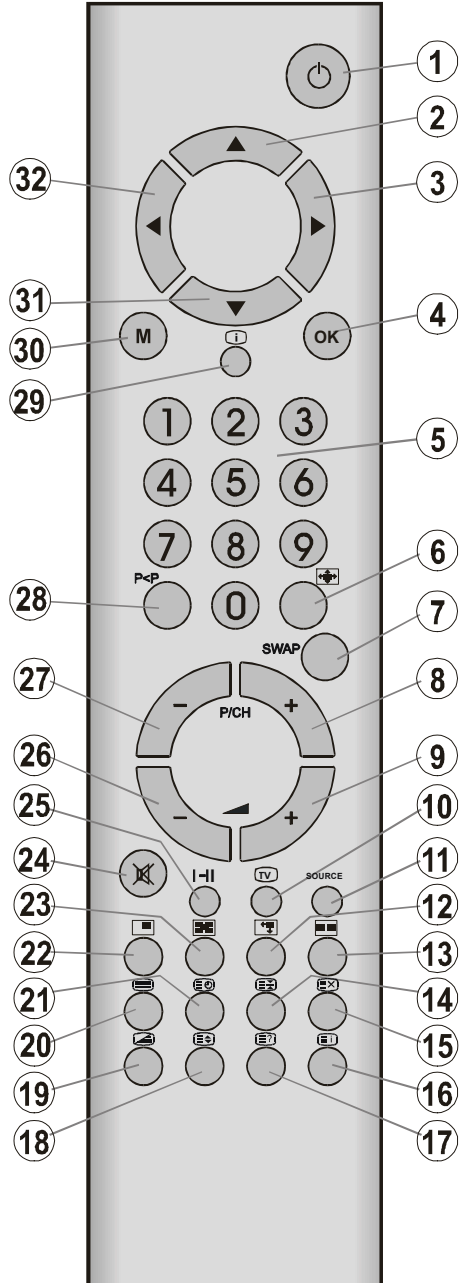

TFT TV

FRONT VIEW

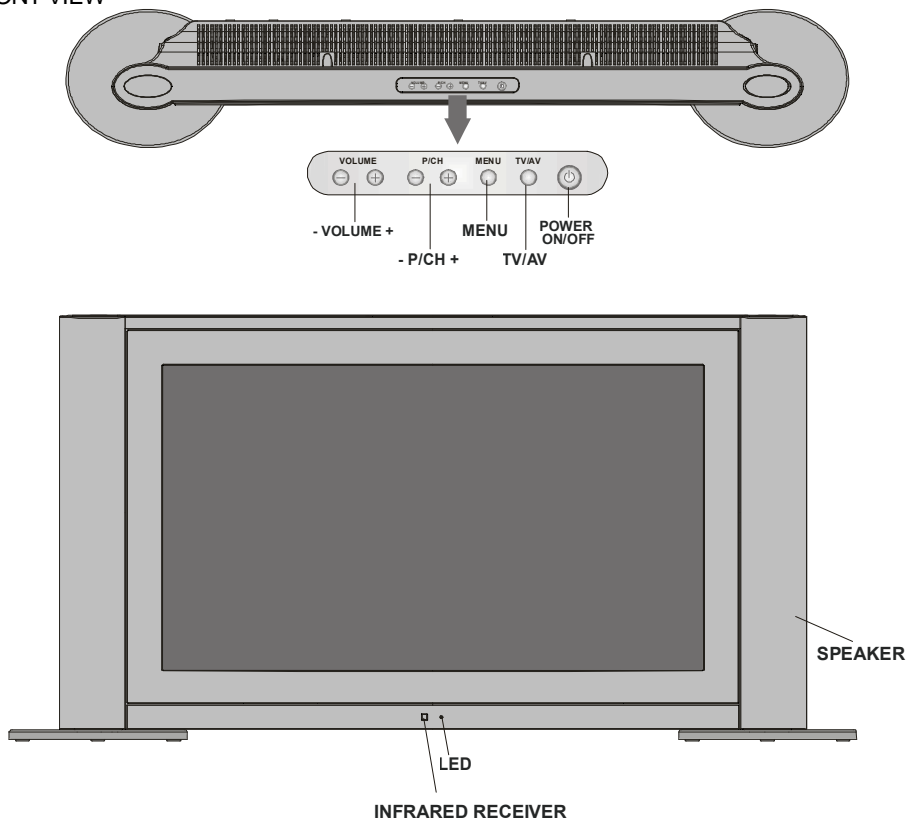

REAR VIEW

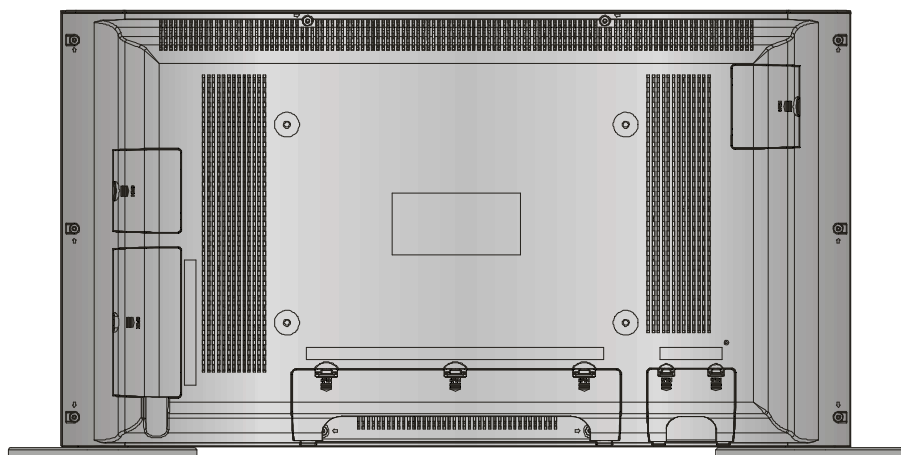

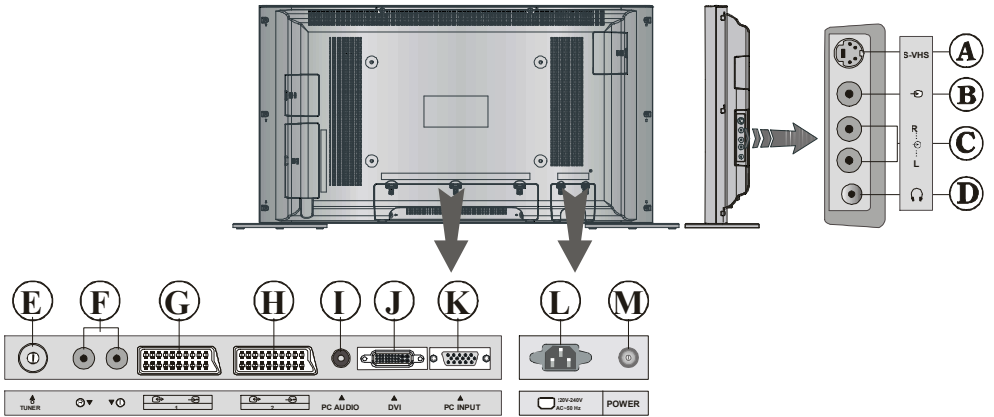

- Ⓐ S-VHS Input
- Ⓑ Video Input
- Ⓒ Audio Input (Left, Right)
- Ⓓ Headphone
- Ⓔ Antenna
- Ⓕ Audio Line Out L, R
- Ⓖ Scart 1
- Ⓗ Scart 2 } Full Scart
- Ⓘ Audio In
- Ⓙ DVI Input
- Ⓚ VGA Input
- Ⓛ Power cord input
- Ⓜ On/Off switch

Installation Of The TFT TV To The Wall (optional)

- 1- To install the TFT TV on the wall, first of all, foot assembly should be removed. (Figure 1). Unscrew the 4 screws (M4 x 6) that attach the foot assembly to the TFT panel and remove the foot assembly from the TFT panel.
- 2- Place the 4 plastic pins to the circular screw holes at the rear of the TFT and screw them to the TFT panel with 4 (6 x 23) screws.
- 3- Decide the place on the wall where the TFT panel would be placed. Fix the **stencil wall mount** (shown in Figure 2) on the wall.
The stencil wall mount is used for placing the wall hangers on the wall, properly.
- 4- Level and mark with a pencil the 4 mounting points on each wall hanger.
Drill pilot holes for the plastic anchors (7x30) and then fix the wall hangers with 8 screws (4 x 30).
- 5- Raise the TFT panel and hang it to the holes on the wall hanger from the 4 hanging screws at the rear of the TFT panel.

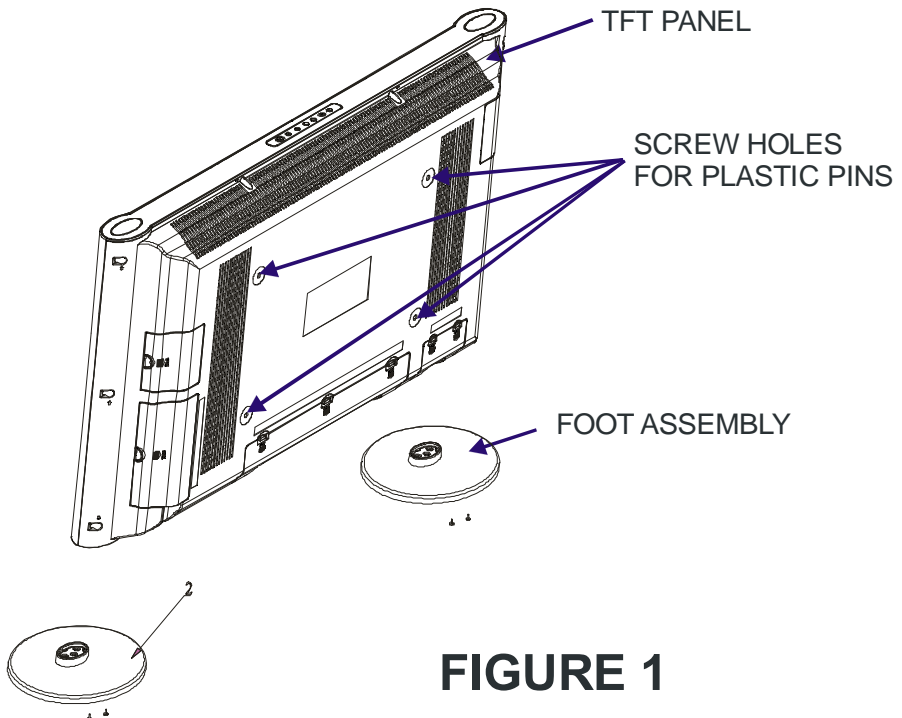

FIGURE 1

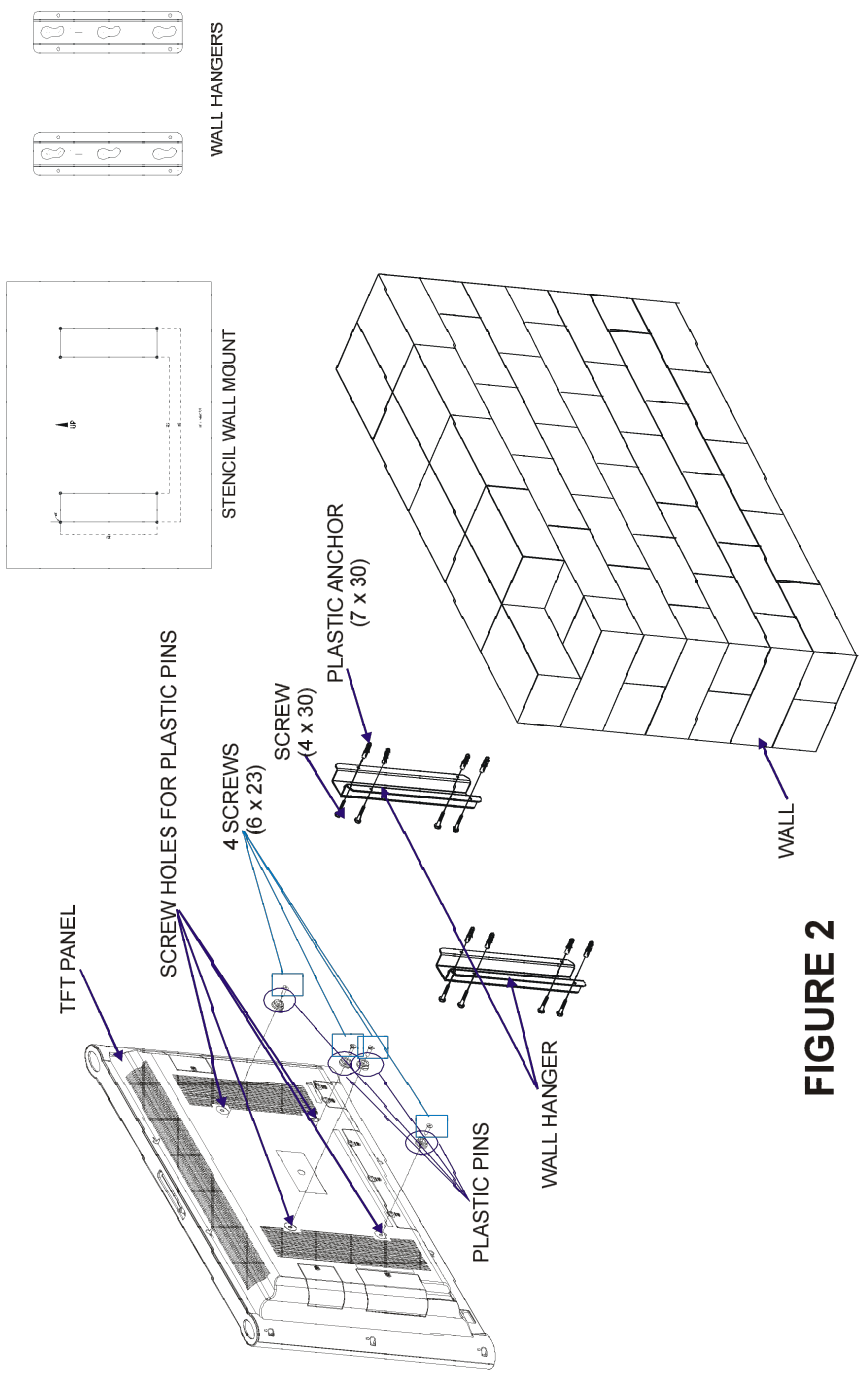

FIGURE 2

Preparation

For ventilation, leave a space of at least 10 cm free all around the set. To prevent any fault and unsafe situations, please do not place any objects on top of the set.

Use this apparatus in tropical and/or moderate climates.

Features

- It is a remote controlled color television.
- 100 programmes from VHF, UHF bands or cable channels can be preset.
- It can tune cable channels.
- Controlling the TV is very easy by its menu driven system.
- It has 2 Euroconnector sockets for external devices (such as video, video games, audio set, etc.)
- Stereo sound system (German+Nicam).
- Full function Teletext .
Fastext (10 Pages), TOP text.
- It is possible to connect headphone.
- Direct channel access.
- A.P.S. (Automatic Programming System).
- All programmes can be named.
- Programme swapping between last watched two programmes.
- Forward or backward automatic tuning.
- Sleep timer.
- **Child lock.**
- Automatic sound mute when no transmission.
- **Fill all (16:9), zoom, letterbox, subtitle, normal (4:3), 14:9, Auto switch WSS (Wide Screen Signaling).**
- NTSC Playback.
- Front SVHS is available.
- Front AV in is available.
- It has VGA and DVI connector for external devices such as computer.
- It has PIP / PAP / PAT functions.
- AVL (Automatic Volume Limiting)

- When no valid signal is detected, after 5 minutes the TV switches itself automatically to stand-by mode.
- PLL (Channel Search)
- PC input (Support Up to WXGA 1366 x 768)
- Stereo PC Audio Input
- Plug&Play for Windows 9X, ME, 2000, XP
- 4H Comb Filter
- Audio Line Out
- **“HD Ready”**

Panel Features

- High resolution, 32-inch TFT LCD display.
- WXGA resolution (1366 x 768)
- Contrast ratio (600:1 typical)
 - Brightness (typical) 550 cd/m².
- Response time (typical) 8 msec.
- Viewing angle (typical) 176° (horizontal) and 176° (vertical).
- Display colour 16.7 Million.

Safety Precautions

1. Power Source

The receiver should be operated only from a **230V AC, 50 Hz.** outlet. Ensure you select the correct voltage setting for your convenience.

2. Power Cord

The power supply cord should be placed so that it is not likely to be walked on or pinched by items placed upon them or against it. Pay particular attention to cord where it enters the plug, power outlet, and the point where it exits from the receiver.

3. Moisture and Water

Do not use this equipment in a humid and damp place (avoid the bathroom, the sink in the kitchen, and near the washing machine). Do not expose this equipment to rain or water, as this may be dangerous and do not place objects filled with liquids on top. Avoid from dripping or splashing.

4. Cleaning

Before cleaning, unplug the receiver from the main supply, outlet. Do not use liquid or aerosol cleaners. Use soft and dry cloth.

5. Ventilation

The slots and openings on the receiver are intended for ventilation and to ensure reliable operation. To prevent overheating, these openings must not be blocked or covered in anyway.

6. Lightning

In case of storm and lightning or when going on holiday, disconnect the power cord from the wall outlet.

7. Replacement Part

When replacement parts are required, be sure the service technician has used replacement parts which are specified by the manufacturer or have the same specifications as the original one. Unauthorised substitutions may result in fire, electrical shock, or other hazards.

8. Servicing

Please refer all servicing to qualified personnel. Do not remove cover as this may result in electric shock.

9. Naked Flame Sources

Do not place naked flame sources on the apparatus.

WARNING: When the device is not in use for a long time, disconnect from power.

Instructions for waste disposal:

- *Packaging and packaging aids are recyclable and should principally be recycled. Packaging materials, such as foil bag, must be kept away from children.*
- *Battery, including those which is heavy metal-free, should not be disposed of with household waste. Please dispose of used battery in an environmentally sound manner. Find out about the legal regulations which apply in your area.*

- *Cold cathode fluorescent lamp in LCD PANEL contains a small amount of mercury, please follow local ordinates or regulations for disposal.*

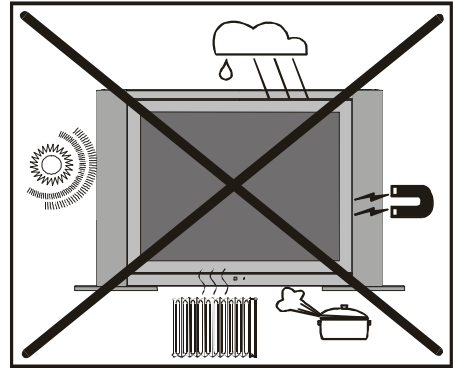
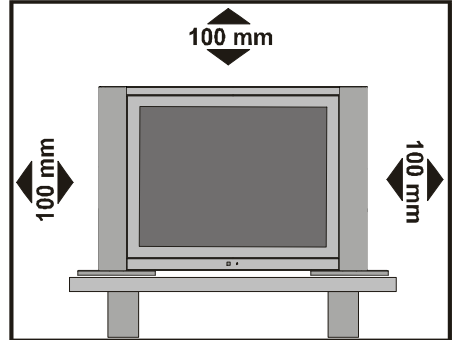

"The LCD panel is very high technology product with about a million thin film transistors, giving you fine picture details. Occasionally, a few non-active pixels may appear on the screen as a fixed point of blue, green or red. Please note that this does not affect the performance of your product."

"DO NOT LEAVE YOUR TV AT STAND-BY OR OPERATING WHEN YOU LEAVE YOUR HOUSE"

Before Switching On Your TV

Power Connection

IMPORTANT: The TV set is designed to operate on **230V AC, 50 Hz.**

- After unpacking, allow the TV set to reach the ambient room temperature before you connect the set to the mains.

Connections To The RF Input Socket

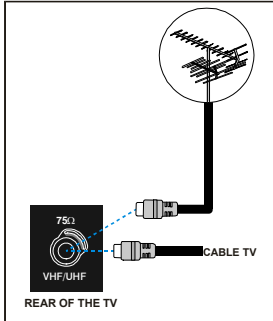

- Connect the aerial or cable TV plug to the RF input socket located at the back of the TV and connect the cable plug coming out from the TV out socket located at the devices (VCR, DVB etc.) to this socket as well.

How To Connect Other Devices

IMPORTANT: Switch off the TV before connecting any external device.

Sockets for external connections are at the back and side of the TV (optional). For connection of other devices via Euroconnector refer to the manuals of the related devices.

Inserting Batteries In The Remote Control Handset

- Place the batteries in the right directions as seen below.
- Remove the battery cover located on the back of the handset by gently pulling upwards from the indicated part.
- Insert two **MN2400 AAA** or equivalent type batteries inside.
- Replace the battery cover.

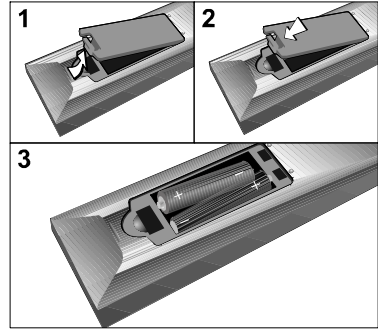

NOTE: Remove batteries from remote control handset when it is not to be used for a long period. Otherwise it can be damaged due to any leakage of batteries.

Switching The TV ON/OFF

To switch the TV on:

Your TV will switch on in two steps:

- 1- Connect the power supply cord to the system. Press On/Off switch at the rear of the TV. Then the TV switches itself to stand-by mode and the led becomes red located on the front of the TV.
- 2- To switch on the TV from stand-by mode either:

Press a digit button on the remote control so that a programme number is selected,

or,

Press "**⏻**", "**-P/CH**" or "**P/CH+**" button at the **top of the TV** or press "**⏻**", "**-P/CH**" or "**P/CH+**" button on the remote control, so that last switched off programme is selected.

By either ways the TV will switch on and the led becomes green.

To switch the TV off:

- Press the "stand-by" button on the remote control, so the TV will switch to stand-by mode and the **GREEN LED** will become **RED**,

or,

Press the "**⏻**" button located on the top of the TV, so the TV will switch off and the **GREEN LED** will become **RED**.

To power down the TV completely, press On/Off switch or unplug the power cord from the mains socket.

Operating The TV

You can operate your TV both using the remote control handset and onset buttons.

Initial APS (Automatic Programming System)

The following menu will be displayed on the screen when you turn on your TV for the first time. APS, searches and sorts all channels and stores them automatically on your TV, according to the transmission of programme systems in your area.

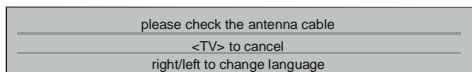
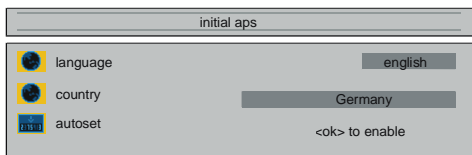

To cancel APS before starting, press **"TV"** button. First of all choose **language** and **country** by using **"▲"** / **"▼"** and **"◀"** / **"▶"** buttons. This, will effect the sort process in APS. To start aps select **autotest**, by using **"▲"** / **"▼"** buttons and press **"◀"** / **"▶"** or **"OK"** button.

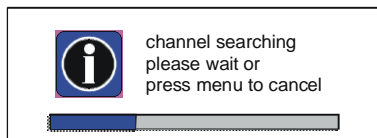

After APS is finalized, the programme table will be appeared on the screen. In the programme table you will see the programme numbers and names assigned to the programmes.

If you do not accept the locations and / or the programme names of programmes, you can change them in aps submenu in the settings menu. (See page 47 for Program table explanation.)

Operating with the buttons on the TV set

Volume setting and programme selection can be made by using the buttons at the control panel on the top of the TV.

Volume Setting

Press **"VOLUME -"** button to decrease volume or **"VOLUME +"** button to increase volume, so a volume level scale (slider) will be displayed at the middle of the bottom on the screen.



Programme Selecting

Press **"P/CH+"** button to select the next programme or **"PCH-"** button to select the previous programme.

"P/CH+ / PCH-" and **"VOLUME + / VOLUME -"** buttons on the TV are used as navigation buttons in menu.

Entering The Menu

Press **"MENU"** button at the control panel on the top of the TV to enter the menu.

"P/CH+ / PCH-" and **"VOLUME + / VOLUME -"** buttons at the control panel on the top of the TV work as direction buttons in the menu.

AV Mode

Press **"TV / AV"** button at the control panel on the top of the TV to switch your TV to AV mode (See **AV Modes** in **page 51**).

Operating With Remote Control

The remote control handset of your TV is designed to control all the functions of the model you selected. The functions will be described in accordance with the menu system of your TV.

Functions of the menu system are described in Menu System section.

Volume Setting

Press **"▲ +"** button to increase volume. Press **"- ▼"** button to decrease volume. A

volume level scale (slider) will be displayed at the middle of the bottom on the screen.

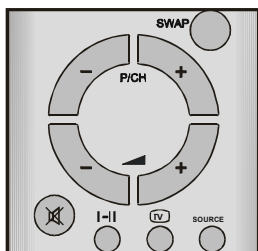

Programme Selecting

(Previous or next programme)

- Press “- P/CH” button to select the previous programme.
- Press “P/CH +” button to select the next programme.

Programme Selecting (direct access):

Press digit buttons on the remote control handset to select programmes between 0 and 9. TV will switch to the selected program after a short delay.

- For a two digit program number enter the second digit after pressing the first digit within 2 seconds.

Menu System

Your TV has been designed with a menu system to provide an easy manipulation of a **multifunction system**. Press the “M” (MENU) button to enter the menu. “M” button has two functions. The first function of it is open and close the menu, the second function is closing the submenu and then opening its parent menu.

Press “◀” / “▶” button to select a menu title and then “▲” / “▼” button to select a menu item and “◀” / “▶” or “OK” button to enter the menu item. To exit a menu press “M” button.

layout menu

By pressing “◀” / “▶” button, select the first icon. Layout menu appears on the screen.

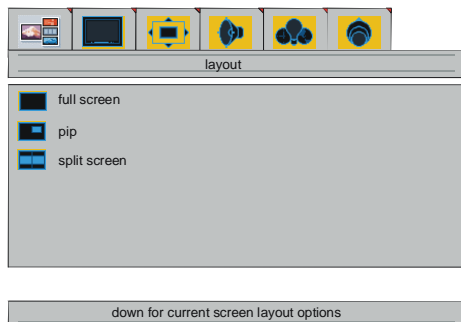

full screen

By pressing “▲” / “▼” button, select **full screen**. “<ok> activates one window layout” is seen on the screen. Press “▶” or “OK” button. One programme is displayed on the whole screen at this option.

pip

By pressing “▲” / “▼” button, select **pip**. “<ok> activates pip window layout” is seen on the screen. Press “▶” or “OK” button. The first programme from the tuner 1 can be watched on the background. The second programme from the tuner 2 is seen at the pip window.

You can activate PIP layout directly by pressing “◻” (RED) button.

split screen

By pressing “▲” / “▼” button, select **split screen**. “<ok> activates two window layout” is seen on the screen. Press “▶” or “OK” button. The first programme from the tuner 1 can be watched on the left side of the screen. The second programme from the tuner 2 is seen on the right side of the screen.

You can activate Split Screen layout directly by pressing “◻” (BLUE) button.

At **pip** and **split screen** layout, active window is selected by “▲” / “▼” buttons. By “◀” / “▶” buttons, the selected window is activated.

◻ sign is displayed in the activated window. The sound of the picture at the se-

lected window is heard and all menu functions are only valid for this window. All the **buttons (except stand-by and "▲" / "▼" / "▲" / "▼")** on the remote control and the TV are only active for this window.

Press "M" button to exit layout menu.

picture menu

By pressing "◀" / "▶" button, select the second icon. Picture menu appears on the screen.

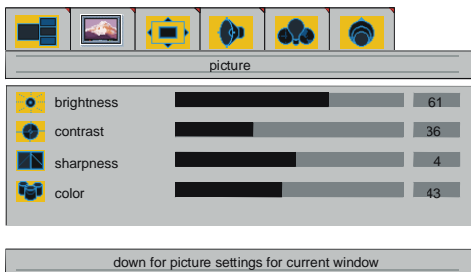

brightness

By pressing "▲" / "▼" button, select **brightness**. "right/left to adjust brightness" is seen on the screen. Press "▶" button to increase brightness. Press "◀" button to decrease brightness. Brightness level can be adjusted between 0 and 100.

contrast

By pressing "▲" / "▼" button, select **contrast**. "right/left to adjust contrast" is seen on the screen. Press "▶" button to increase contrast. Press "◀" button to decrease contrast. Contrast level can be adjusted between 0 and 100.

sharpness

By pressing "▲" / "▼" button, select **sharpness**. "right/left to change sharpness" is seen on the screen. Press "▶" button to increase sharpness. Press "◀" button to decrease sharpness. Sharpness level can be adjusted between 0 and 8.

color

By pressing "▲" / "▼" button, select **color**. "right/left to adjust color" is seen on the screen. Press "▶" button to increase color. Press "◀" button to decrease color. Color level can be adjusted between 0 and 100.

tint

This item is displayed in picture menu when TV is in AV mode and at NTSC signal. By **pressing "▲" / "▼" button, select tint**. "right/left to adjust tint" is seen on the screen. Press "▶" button to increase tint. Press "◀" button to decrease tint. Tint level can be adjusted between 0 and 100.

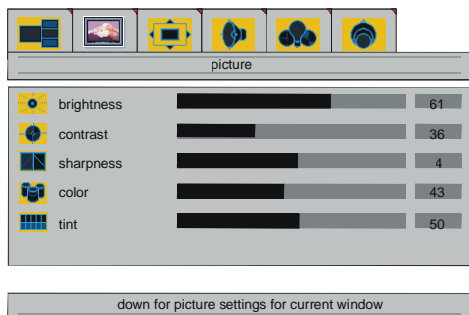

When TV is in AV mode; picture menu items (brightness, contrast, sharpness and color) may require re-adjustment.

When VGA Or DVI Is Connected To TV:

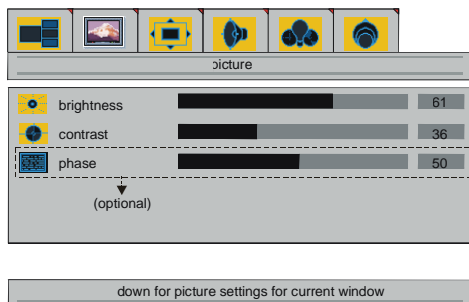

brightness

By pressing "▲" / "▼" button, select **brightness**. "right/left to adjust brightness" is seen on the screen. Press "▶" button to in-

crease brightness. Press “◀” button to decrease brightness. Brightness level can be adjusted between 0 and 100.

contrast

By pressing “▲” / “▼” button, select **contrast**. "right/left to adjust contrast" is seen on the screen. Press “▶” button to increase contrast. Press “◀” button to decrease contrast. Contrast level can be adjusted between 0 and 100.

phase (optional)

This item is not available in the picture menu when DVI is connected to the TV.

By pressing “▲” / “▼” button, select **phase**. "right/left to adjust phase" is seen on the screen. Press “▶” button to increase phase. Press “◀” button to decrease phase. Phase level can be adjusted between 0 and 100.

window menu

By pressing “◀” / “▶” button, select the third icon. Window menu appears on the screen.

- If full screen option was selected at the layout menu, the window menu is seen as below.

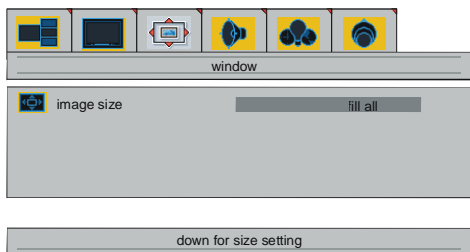

image size

By pressing “▲” / “▼” button, select **image size**. "right/left to change image size" is seen on the screen. By pressing “◀” / “▶” button, you can change image size to fill all (16:9), zoom, letterbox, subtitle, normal (4:3), 14:9 and auto.

You can enter image size directly by pressing “◀▶” button.

- If pip option was selected, the window menu is seen as below.

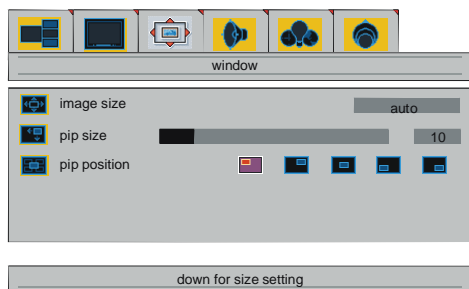

image size

By pressing “▲” / “▼” button, select **image size**. "right/left to change image size" is seen on the screen. By pressing “◀” / “▶” button, you can change image size to fill all, normal and auto.

You can enter image size directly by pressing “◀▶” button.

pip size

By pressing “▲” / “▼” button, select **pip size**. "right/left to adjust PIP size" is seen on the screen. Press “▶” button to increase pip size. Press “◀” button to decrease pip size. Pip size can be adjusted between 0 and 100.

You can change the pip size directly by pressing “◀▶” (YELLOW) button.

pip position

By pressing “▲” / “▼” button, select **pip position**. "right/left to adjust PIP position" is seen on the screen. By pressing “◀” / “▶” button, you can change the pip position as left top, right top, middle, left bottom or right bottom (as seen on the menu above).

You can enter pip position directly by pressing "GREEN" button.

When PC is Connected To TV via VGA socket:

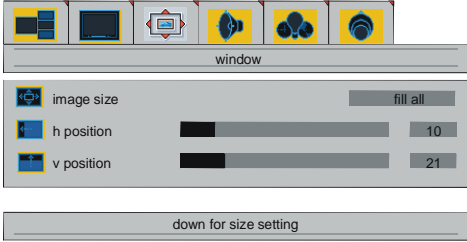

image size

By pressing "▲" / "▼" button, select **image size**. "right/left to change image size" is seen on the screen. By pressing "◀" / "▶" button, you can change image size to fill all, fill 1:1 and fill aspect.

h position

By pressing "▲" / "▼" button, select **h position**. "right/left to adjust h position" is seen on the screen. Press "▶" button to slide the screen to the left. Press "◀" button to slide screen to the right. **h position** can be adjusted between 0 and 100.

v position

By pressing "▲" / "▼" button, select **v position**. "right/left to adjust v position" is seen on the screen. Press "▶" button to slide the screen to up. Press "◀" button to slide screen to down. **v position** can be adjusted between 0 and 100.

When PC Connected To TV via DVI

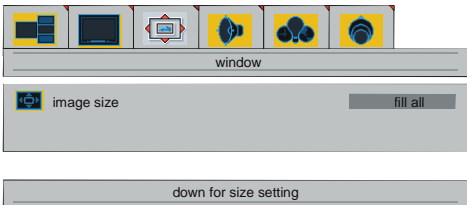

image size

By pressing "▲" / "▼" button, select **image size**. "right/left to change image size" is seen on the screen. By pressing "◀" / "▶"

button, you can change image size to **fill all**, **fill 1:1** and **fill aspect**.

- Window menu is not available when split screen option is selected.

audio menu

By pressing "◀" / "▶" button, select the fourth icon. Audio menu appears on the screen.

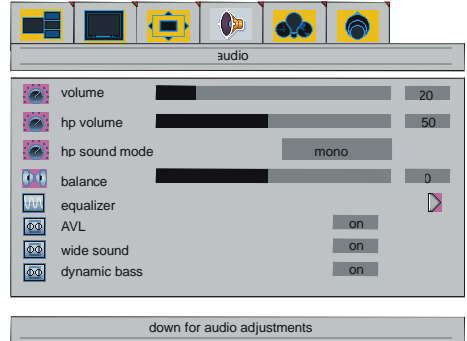

volume

By pressing "▲" / "▼" button, select **volume**. "right/left to adjust volume" is seen on the screen. Press "▶" button to increase volume level. Press "◀" button to decrease volume level. Volume level can be adjusted between 0 and 54.

hp volume

By pressing "▲" / "▼" button, select **hp volume**. "right/left to adjust hp volume" is seen on the screen. Press "▶" button to increase hp volume level. Press "◀" button to decrease hp volume level. Hp volume (headphone volume) level can be adjusted between 0 and 100.

hp sound mode

By pressing "▲" / "▼" button, select **hp sound mode**. "right to adjust hp sound mode" is seen on the screen. Press "▶" button change hp sound mode.

Hp sound mode is used to identify sound mode of the headphone. hp sound mode can be set to **mono**, **stereo**, **dual a** or **dual b** according to the transmission.

balance

By pressing “▲” / “▼” button, select **balance**. "right/left to adjust balance" is seen on the screen. Press “▶” button to increase balance rightward. Press “◀” button to decrease balance leftward. Balance level can be adjusted between -50 and 50.

equalizer

By pressing “▲” / “▼” button, select **equalizer**. "right/left for equalizer settings" is seen on the screen. Press “◀” / “▶” or “OK” button to enter equalizer menu. In equalizer menu the sound mode can be changed to **user, flat, pop, rock, jazz and classic** by pressing “◀” / “▶” button. Equalizer menu **settings can be changed only when sound mode is user**. Select the desired frequency by “▲” / “▼” button and increase or decrease the frequency gain by pressing “◀” / “▶” button.

“M” button to exit the equalizer menu.

sound mode		user
120Hz		42
500Hz		13
1.5kHz		71
5kHz		33
10kHz		100

AVL

By pressing “▲” / “▼” button, select **AVL**. "right/left for AVL on/off" is seen on the screen. By pressing “◀” / “▶” button set to AVL **on** to activate it or **off** to deactivate it.

wide sound

It is used to gain saloon effect to the sound.

By pressing “▲” / “▼” button, select wide sound. "right/left for wide sound off/stereo/mono" is seen on the screen. By pressing “◀” / “▶” button set to wide sound on to activate it or **off** to deactivate it.

dynamic bass

Dynamic Bass is used to increase bass effect of the TV set.

By pressing “▲” / “▼” button, select **dynamic bass**. "right/left for dynamic bass on/off" is seen on the screen. By pressing “◀” / “▶” button set to dynamic bass **on** to activate it or **off** to deactivate it.

options menu

By pressing “◀” / “▶” button, select the fifth icon. Options menu appears on the screen.

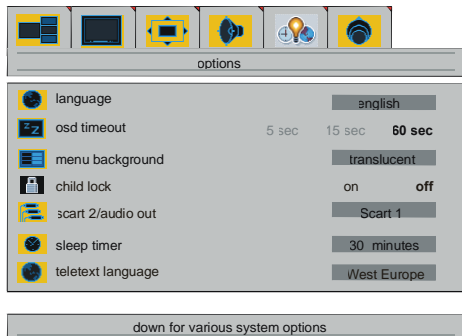

language

By pressing “▲” / “▼” button, select **language**. "right/left to change language" is seen on the screen. By pressing “◀” / “▶” button, you can select the language.

vcr

This item is displayed only when TV is in AV mode. By pressing “▲” / “▼” button, select **vcr**. "right/left to change vcr status" is seen on the screen. By pressing “◀” / “▶” button set vcr to **on** or **off**.

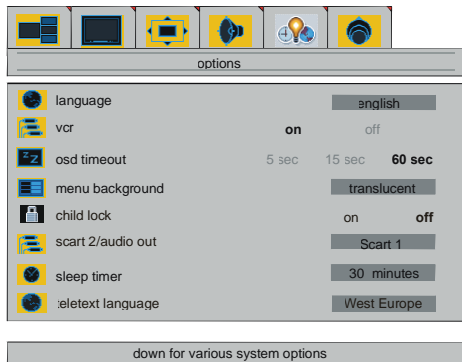

osd timeout

By pressing “▲” / “▼” button, select **osd timeout**. "right/left to change osd timeout" is seen on the screen. By pressing “◀” / “▶” button, you can change osd timeout to **5 sec, 15 sec or 60 sec**.

menu background

By pressing “▲” / “▼” button, select **menu background**. "right to change menu background" is seen on the screen. You can change menu background to **translucent** or **opaque** by pressing “▶” button.

child lock

You can use this feature to prevent children turning on TV or changing programs or adjustments etc. without remote control.

By pressing “▲” / “▼” button, select child lock. "right/left to change" is seen on the screen. The child lock feature can be set by “◀” or “▶” button to either **on** or **off**. When **off** is selected, there will be no difference in the operation of your TV. When **on** is selected, the TV can only be controlled by the remote control handset.

scart 2/audio out

By pressing “▲” / “▼” button, select **scart 2/audio out**. "right/left to select scart 2/audio out" is seen on the screen. You can set scart 2 out to **Scart 1, Tuner** or **FAV** by pressing “◀” / “▶” button.

scart 2/audio out operates parallel with **Audio out**. The selected source in **scart 2/audio out** can be taken from **Audio line output at the rear of the TV**.

sleep timer

By pressing “▲” / “▼” button, select **sleep timer**. "adjust sleeptimer" is seen on the screen. You can set the sleep time to **0, 10, 20, 30,..., 110** or **120 minutes** by pressing “◀” / “▶” button. The sleep timer is used to turn the TV off after a pre-defined period.

teletext language

By pressing “▲” / “▼” button, select **teletext language**. "right/left to change teletext language" is seen on the screen. You can set teletext language to **West Europe, East Europe, Greek-Turkey, Russian** or **Arabic** by pressing “◀” / “▶” button.

settings menu

By pressing “◀” / “▶” button, select the sixth icon. Settings menu appears on the screen.

- If full screen option was selected at the layout menu, the settings menu is seen as below.

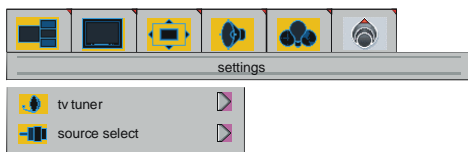

down for various system settings

- If pip or split screen option was selected at the layout menu or in AV mode, the settings menu is seen as below.

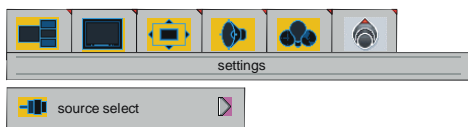

down for various system settings

tv tuner

By pressing “▲” / “▼” button, select **tv tuner**. "<ok> to activate tuner menu" is seen on the screen. By pressing “◀” / “▶” or “OK” button enter the menu. **tv tuner** menu has **two sub-menu named as aps** and **programming**.

aps menu

By pressing “◀” / “▶” button in tv tuner menu select the second icon. aps menu appears on the screen.

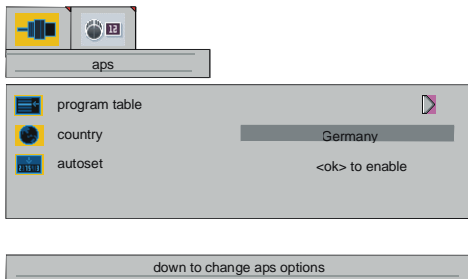

program table

By pressing “▲” / “▼” button, select **program table**. "right/left to enter program table" is seen on the screen. By pressing “◀” / “▶” or “OK” button, you can enter the following program table.

Programme table is also entered directly by pressing “i” button.

- Program table may be entered only when the layout is **full screen**. You can not enter to **program table when layout is pip or split screen**.

program table		
01 CNN	11 - - - -	21 - - - -
02 RAI2	12 - - - -	22 - - - -
03 SAT	13 - - - -	23 - - - -
04 RAI3	14 - - - -	24 - - - -
05 TV5	15 - - - -	25 - - - -
06 ZDF	16 - - - -	26 - - - -
07 RA1	17 - - - -	27 - - - -
08 C02	18 - - - -	28 - - - -
09 S07	19 - - - -	29 - - - -
10 C05	20 - - - -	30 - - - -

● Delete
 ● Insert
 ● Name

Moving cursor to four direction you can reach 30 programmes in the same page. By scrolling the pages up or down by pressing the navigation buttons you can select all the programmes in TV mode (except the AV mode).

In program table, “▲” / “▼” buttons work like "Direction Up" and "Direction Down". By cursor action, programme selection is done automatically.

Programme Number is between 01 and 99. 00 is not displayed on program table. Programme Name has a name string with 5

characters. After autoset process the Programme Names are set to "**C02**" or "**S07**" (channel type and channel number) or name of the tuned channel if defined.

At the bottom of the program table there is a programme sort functions section. Each function is activated by color button (seen above). By **Delete** you can delete programmes that you decided. **Insert** section is for inserting programmes into another programme spaces. **Name** allows changing the programme name.

Delete:

For "Delete" process RED button is pressed. The following warning menu comes to screen. Pressing “M” button cancels the activated "Delete" process. Pressing “OK” button erases the selected programme from the programme list, and the programmes below shift one up.

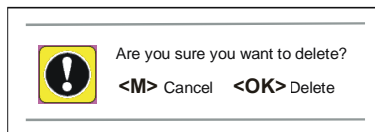

Insert:

Select the program which you want to insert by navigation buttons. Press GREEN button. By navigation buttons move the selected program to the decided programme space and press GREEN button again.

Name:

To change the name of a decided programme, that programme is selected and pressed to the YELLOW button. The following menu comes to screen.

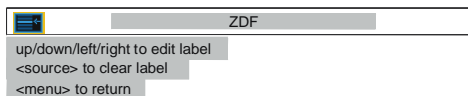

The first letter of the selected name is highlighted. To change that letter “▲” / “▼” button can be used, and to select the other letters, “◀” / “▶” button can be used. If the cursor is at the last letter of the Programme Name, pressing “▶” button moves the cursor at the beginning. On the contrary, if the cursor is at

the beginning of the Programme Name, pressing “◀” button moves the cursor at the end.

country

By pressing “▲” / “▼” button, select **country**. "right/left to change country" is seen on the screen. By pressing “◀” / “▶” button, you should select the country where you are.

autoset

By pressing “▲” / “▼” button, select **autoset**. "**<ok> to activate autoset**" is seen on the screen. When “◀” / “▶” or “OK” button is pressed, the following menu comes to the screen. If you want to cancel autoset function, press “M” button. You return to **aps** menu.

If you press “M” button after autoset is started, program table appears on the screen.

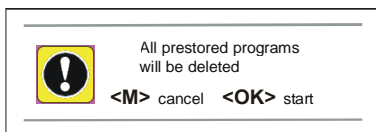

If “OK” button is pressed, autoset function starts and the following menu comes to the screen.

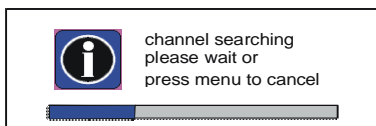

After autoset is finalized, the program table comes to the screen.

programming menu

By pressing “◀” / “▶” button in **tv tuner** menu select the first icon. Programming menu appears on the screen.

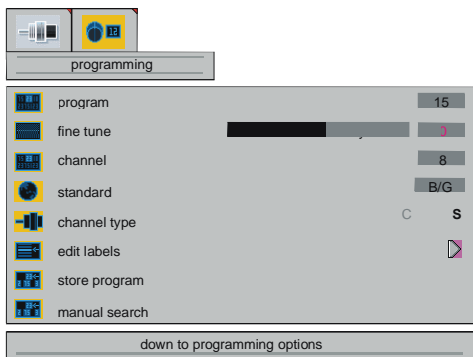

program

By pressing “▲” / “▼” button, select **program**. "right/left to select program" is seen on the screen. By pressing “◀” / “▶” button, you can select the program number. You can also enter a number via digit buttons on the remote control. There are 100 program storage between 0 and 99.

fine tune

By pressing “▲” / “▼” button, select **fine tune**. "right/left to adjust fine tuning" is seen on the screen. By pressing “◀” / “▶” button, you can adjust the tuning. The adjust values are between -50 and +50.

channel

By pressing “▲” / “▼” button, select **channel**. "right/left to change channel" is seen on the screen. By pressing “◀” / “▶” button, you can change the channel number. You can also enter a number via digit buttons on the remote control. The adjust values change according to the **standard** and **channel type**.

standard

By pressing “▲” / “▼” button, select **standard**. "right/left to change standard" is seen on the screen. By pressing “◀” / “▶” button, you can change the standard to **B/G**, **D/K**, **I** or **L/L**.

channel type

By pressing “▲” / “▼” button, select **channel type**. "right/left to change channel type" is

seen on the screen. By pressing “◀” / “▶” button, you can change the channel type to C or S.

edit labels

By pressing “▲” / “▼” button, select **edit labels**. "right/left to edit labels" is seen on the screen. By pressing “◀” / “▶” or “OK” button, you can enter the following menu.

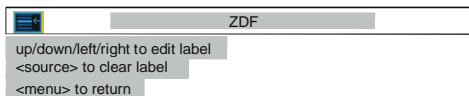

“▲” / “▼” or “◀” / “▶” buttons are used to edit labels.

store program

By pressing “▲” / “▼” button, select **store program**. "right/left to store program" is seen on the screen. By pressing “◀” / “▶” or “OK” button, you can store the program and following menu appears on the screen.

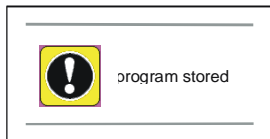

manual search

By pressing “▲” / “▼” button, select **manual search**. "right/left to search" is seen on the screen. By pressing “◀” or “▶” button, you can start program searching and following menu appears on the screen.

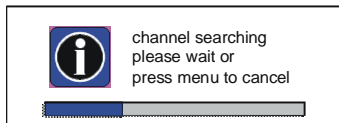

source select

By pressing “▲” / “▼” button, select **source select** in **settings** menu. "**<ok> to activate source selection menu**" is seen on the screen. By pressing “◀” / “▶” or “OK” button, you can enter the source select menu.



In source select menu, come on one of the sources by pressing “▲” / “▼” button and select it by pressing “▶” button. The source types are **tuner, Scart 1, Scart 1 RGB, Scart 2, Scart 2 RGB, PC, DVI, FAV** and **S-Video**.

Other Features

TV Status

Programme Number, Programme Name and **Sound Indicator** are displayed on the upper right side of the screen. **Source** is also displayed with them on the right bottom side of the screen. They are displayed after programme change during 3 seconds.

P 01 Programme Number

PR_01 Programme Name (5 characters)

These OSD's are displayed when a new programme is entered by digit button, by **pressing 'P<P'** button or “-P/CH” or “P/CH+” button or “TV” button.

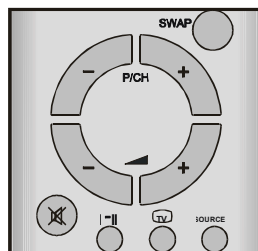

Previous Programme

- Press "**P<P**" (Previous Programme) button to select the last selected programme. This button provides swapping between last two selected programmes. For example, select programme 8, then select programme 2. Now, if you press "**P<P**" button, programme 8 will be selected. If you press the same button again, programme 2 will be selected and so on.



Active window switch

In PIP and PAP modes "▲" and "▼" buttons are used to select active window. "◀" and "▶" cursors are used to show the mute status osd of the active window.



Programme Swap (SWAP)

This button is used to swap between the programmes in the PIP window and main picture if the screen layout is selected as **PIP**.

PC screen is not displayed in PIP window.

Freeze Picture

You can freeze the picture on the screen by pressing "OK" button. Display layout should be selected as **full screen** for this feature. At **split screen** and **PIP** layouts; this function is invalid.

Sound Indicator

The alternatives of the indicator are **Mono**, **Stereo**, **Dual A** and **Dual B**. This indicator is displayed under the programme number indicator on the screen. "**I-II**" button is used to select **Mono**, **Stereo**, **Dual A** or **Dual B**.

MONO

In **Mono** broadcast or in forced-mono (for stereo broadcast).

STEREO

In **Stereo** broadcast.

DUAL A

If dual broadcast detected. **Dual A** is selected in default and also can be selected after **Dual B** by Remote Control.

DUAL B

If **Dual B** selected by Remote Control.

Mute Indicator

It is placed in the upper left side of the screen when enabled.



To cancel mute, there are two alternatives, the first one is pressing "~~M~~" button, thus the volume is set to the preceding value, and the second one is increasing/decreasing the volume level, thus it starts from the previous level to increase/decrease.

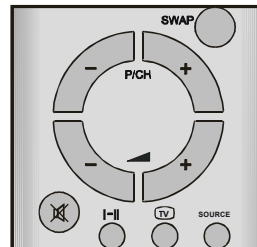

If **PIP layout** is selected, mute indicator is displayed at the upper middle of the PIP window.

If **Split Screen** is selected, mute indicator is displayed at the upper left side of the active window.

AV Modes

By pressing the **“SOURCE”** button or via **source select** menu, you can switch your TV to AV modes (except being in Teletext). Pressing this button will consecutively switch the TV in one of the optional AV modes: **Tuner 1, Scart 1, Scart 1 RGB, Scart 2, Scart 2 RGB, PC, DVI, FAV and SVideo.**

While watching VCR; vcr item in options menu should be set to **on.**

In order to quit the AV mode press the **“TV”**, digit buttons or **“-P/CH”** or **“P/CH+”**.

“HD Ready”

“HD Ready” offers a well balanced approach which responds to viewers’ and broadcasters’ needs for certainty regarding interoperability with future HD receiver products.

Your TV has “HD Ready” feature, so it supports analogue YPbPr (component) and DVI (or HDMI) as a HD input format to allow full compatibility with HD video sources.

Teletext

Teletext is an information system that displays text on your TV screen. Using the Teletext information system you can view a page of information on a subject that is available in the list of contents (index).

On screen display is not available in text mode.

Contrast, brightness or colour control is not available, but volume control is available in text mode.

To Operate Teletext

- Select a TV station on which Teletext is being transmitted.
- Press **“☰”** button. Usually the list of contents (index) is displayed on the screen.

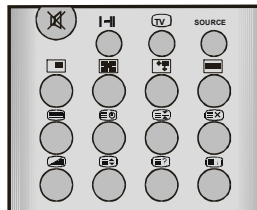

To Select A Page Of Teletext

- Press the appropriate digit buttons for the required Teletext page number.

The selected page number is displayed at the top left corner of the screen. The Teletext page counter searches until the selected page number is located, so that the desired page is displayed on the screen.

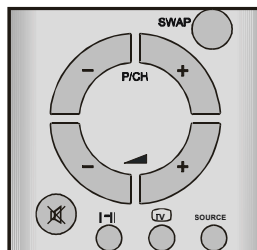

- Press **“P/CH +”** button to move the Teletext screen forward one page at a time.
- Press **“- P/CH”** button to move the Teletext screen backward one page at a time.

To Select Index Page

- To select the page number of the index (generally page 100), press “**I**” button.

To Select Teletext With A TV Programme

- Press “**TV**” button. The text is now superimposed over the programme on the screen.
- Press “**TV**” button again to return to the Teletext page.

To Select Double Height Text

- Press “**2x**” button for the top half of the information page to be displayed in double height text.
- Press “**2x**” button again for the bottom half of the information page to be displayed in double height text.
- Press “**2x**” button once more for the full page of normal height text.

To Reveal “Concealed” Information

- Pressing “**Q?**” button once will reveal answers on a quiz or games page.
- Pressing “**Q?**” button again will conceal the revealed answers.

To Stop Automatic Page Change

The teletext page you have selected may contain more information than what is on the screen; the rest of the information will be displayed after a period of time.

- Press “**STOP**” button to stop the automatic page change.
- Press “**STOP**” button again to allow the next page to be displayed.

To Select A Subcode Page

Subcode pages are subsections of long Teletext pages that can only be displayed on the screen one section at a time.

- Select the required Teletext page.
- Press “**SC**” button.

- Select the required subcode page number by pressing four digit buttons (e.g. 0001).
- If the selected subcode page is not displayed in a short time, press “**EX**” button. TV programme will be displayed on the screen.
- Teletext page number will be displayed on the upper left corner of the screen when the selected page is found.
- Press “**EX**” button to display the selected Teletext page.

Split Screen

- During split screen, you can switch to the teletext mode of the TV programme on the left side of the screen only. Teletext is not available on the right side of the screen.
- Select the programme on the left side of the screen as the active window. Press the “**TV**” button. Teletext will be displayed on the screen. To exit teletext press “**TV**” or “**TV**” button.

To Exit Teletext

- Press “**TV**” or “**TV**” button. The screen will switch to TV mode.

To Display The Time

- While watching a TV programme with Teletext transmission press “**TV**” button. The current time information, captured from Teletext will be displayed on the screen.
- Press “**TV**” button again to remove the time from the screen.
- If the programme being watched does not have Teletext transmission, no information will be displayed.

Fastext

Your TV supports the 10 page Teletext system. When the page number of any of the 10 pages in memory is entered, the system will not search for the requested page; instead it will display the page automatically. If the requested page is not in memory, the system will search for the requested page number

and save the 10 pages including the requested page into memory after finding it.

For Fastext

The subject-heading for the information may have a particular color.

- Press an appropriate **RED**, **GREEN**, **YELLOW** or **BLUE** button in order to reach the relevant page quickly.

For TOP text

TOP text mode of operation will be activated automatically according to the transmission.

- If TOP text transmission is present, color coded buttons will appear in status row.
- If TOP text transmission is not present, status row will not appear.

The subject-heading for information may be located in colored box.

In Top mode the “-P/CH” or “P/CH+” commands will request the next or previous page respectively. If TOP text transmission is not available, in case of operation of these commands, wraparound occurs. For example page 100 appears to be one greater than page 199.

Connect Peripheral Equipment

There is a wide range of audio and video equipment that can be connected to your TV.

The following connection diagrams show you where the different (Optional) equipment should be connected at the back or right side of the TV.

Via The Euroconnector

TFT TV has 2 Euroconnector sockets. If you want to connect peripherals (e.g. video, decoder, etc.) which have Euroconnectors, to the TV, use SCART 1 or SCART 2 inputs.

If an external device is connected via Euroconnector sockets TV is switched to AV mode automatically. If the signal is RGB, select RGB in the source select menu to view picture. If the external device is connected to SCART 1, choose **Scart 1 RGB**. If the external device is connected to SCART 2, choose **Scart 2 RGB**.

Via Ant Input

If you want to connect to your TV, peripherals like video recorders or decoders, but the device you want to connect does not have Euroconnector, you should connect it to the ANT input of the TV.

If the VCR is connected via antenna input it is suggested to use the Programme 0.

Decoder

Cable TV offers you a wide choice of programs. Most of them are free, others are to be paid for by the viewer. This means that you will need to subscribe to the broadcasting organisation whose programmes you wish to receive. This organisation will supply you a corresponding decoder unit to allow the programmes to be unscrambled.

For further information ask your dealer. See also the booklet supplied with your decoder.

Connect a decoder with an aerial socket to the TV

- Connect the aerial cable.

Connect a decoder without an aerial socket to the TV

- Connect the decoder to the TV with a eurocable to **SCART 1**.

TV And Video Recorder

- Connect the aerial cables.

Better picture quality can be obtained if you also connect a eurocable to **SCART** sockets.

Playback NTSC

To use this option you can;

- Connect NTSC VCR player to Euroconnector at the rear side of the TV.
- Connect NTSC VCR player to RCA Jacks at the right side of the TV.

Then, press "**SOURCE**" button to select proper source.

Copy Facility

Source selection for **VCR** recording.

- Select **options** menu.
- Select **scart 2 out** source pressing "▲" / "▼" button.
- Select **Tuner** to copy the picture from tuner.
- Select **FAV** or **Scart 1** to copy the picture from FAV or SCART 1.

Search For And Store The Test Signal Of The Video Recorder

- Unplug the aerial cable from the aerial socket "**ANT**" of your video recorder.
- Switch on your TV and put the video recorder on the test signal. (See the booklet for your video recorder.)
- Enter the **tv tuner** menu in **settings** menu. **Enter the programming** menu in **tv tuner** menu and select **manual search**.
- Search for the test signal of your video recorder in the same way as you searched for **and stored the TV signals**. See **programming** menu. Store the test signal under programme number 0.
- Replace the aerial cable in the aerial socket "**ANT**" of your video recorder once

you have stored the test signal.

Camera And Camcorder

To Connect To FAV Input

Connect your camera or camcorder FAV input at the right side of the TV.

- **Connect your equipment to the TV via VIDEO** (yellow), **AUDIO R** (red) and **AUDIO L** (white) inputs. You should connect the jacks to the input in the same color.

To Connect To S-VHS Input

Connect your camera or camcorder S-VHS input at the right side of the TV.

- Connect your equipment to the TV via S-VHS input and audio inputs of FAV inputs by using S-VHS cables.

Connect The Decoder To The Video Recorder

Some video recorders have a special euroconnector for decoder.

- Connect a eurocable to the euroconnector of your decoder and to the special euroconnector of your video recorder. See also the booklet of your video recorder.
- To connect your video recorder to the TV, see TV and Video Recorder section.

If you want to connect more equipment to your TV, consult your dealer.

Connecting Headphones

Use the stereo headphone socket at the right side of the TV, to connect headphones.

Connecting the PC via VGA input

- **Power off both computer and TV before making any connections.**
- **Connect the VGA cable to the VGA input of your TV and to the 15-pin connector on the rear of your computer.**
- **Tighten the screws on the plugs until the connectors are fastened securely.**
- **If you are using Windows operating system running on a PC with a Microsoft Plug&Play**

compatible video card, your system will select the appropriate timing for your monitor.

Connecting YPbPr (Component) via VGA input

“HD Ready” enables YPbPr (component) connection via VGA input.

- Use the given YPbPr-to-PC converter cable to connect YPbPr output of any device to PC input of your TV.

Connecting the PC via DVI (Digital Video Interface) input

To get the best possible picture quality you'll need to use the DVI sockets on both the TV and your PC. This allows the PC to send a pure digital signal straight from the graphics card to the TFT TV. As DVI-I type socket exists on the TFT TV, use a DVI-D or DVI-I cable for connection.

- DDC (Display Data Channel) and EDID (Extended Display Identification Data), which are used for Plug&Play compatibility, are supported. Hot Plug Detection is not supported.
- Low refresh rates like 60Hz and 72Hz should be used and native resolution should be preferred.
- The DVI interface supports HDCP (High bandwidth Digital Content Protection), therefore a HDCP DVD player can be used.

How to connect HDMI via DVI input

“HD Ready” enables HDMI connection via DVI input.

- Use an HDMI-to-DVI converter cable to connect HDMI to DVI input of your TV.

Antenna Connections

Outdoor Antenna Connections

VHF antenna
Method 1

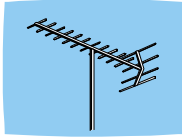

Round 75 ohm coaxial cable

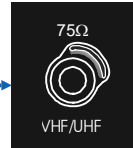

Rear of TV

VHF/UHF antenna
Method 2

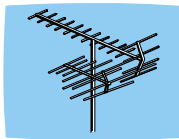

Flat 300-ohm twin lead cable



Rear of TV

Round 75-ohm coaxial cable

Connect Peripheral Equipment

HEADPHONE



AUDIO

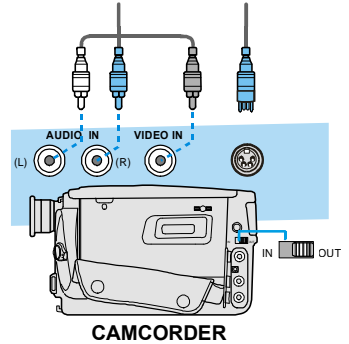
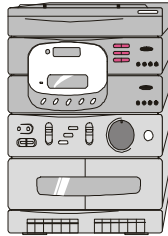

CAMCORDER

VIDEO

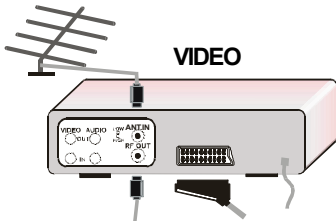

FOR SATELLITE RECEIVER

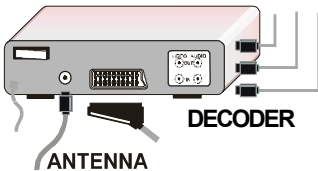

DECODER

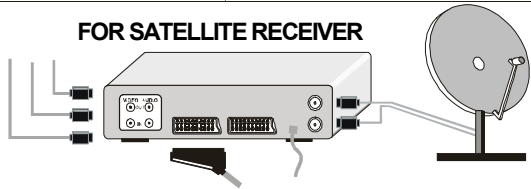

PC INPUT TYPICAL DISPLAY MODES

The display has a maximum resolution of 1366 x 768, vertical sync. frequency range of 50-75 Hz and a horizontal sync. frequency range of 30-69 KHz.

The following table is an illustration of some of the typical video display modes.

Mode	Resolution		Frequency	
	Horizontal	Vertical	Hor. (kHz)	Ver. (Hz)
1	640	400	31.5	70
2	640	480	31.5	60
3	640	480	37.9	72
4	640	480	37.5	75
5	720	400	31.5	70
6	800	600	35.2	56
7	800	600	37.9	60
8	800	600	48.1	72
9	800	600	46.9	75
10	1024	768	48.4	60
11	1024	768	56.5	70
12	1024	768	60.0	75
13	1280	720	44.8	60
14	1280	768	47.8	60
15	1366	768	47.8	60

The native resolution of the TFT-LCD Panel is 1366 x 768. Therefore using Mode 15 is advised to get the best PC input display quality.

DVI INPUT TYPICAL DISPLAY MODES

The display has a maximum resolution of 1366 x 768, vertical sync. frequency range of 50-60 Hz and a horizontal sync. frequency range of 15-45 KHz.

The following table is an illustration of some of the typical video display modes.

	Interlaced		H Freq (kHz)	V Freq (Hz)
480i	1440	480	15,7	60 hz
576i	1440	576	15,6	50 hz
1080i	1920	1080	28,2	50 hz
1080i	1920	1080	33,7	60 hz
	Progressive			
480p	640	480	31,5	60 hz
480p	720	480	31,5	60 hz
480p	1440	480	31,5	60 hz
576p	720	576	31,2	50 hz
576p	1440	576	31,2	50 hz
720p	1280	720	37,5	50 hz
720p	1280	720	45,0	60 hz

Tips

Care Of The Screen

Clean the screen with a slightly damp, soft cloth. Do not use abrasive solvents as they may damage the TV screen coating layer.

Poor Picture

Have you selected the correct TV system? Is your TV set or house aerial located too close to the loudspeakers, non-earthed audio equipment or neon lights, etc.?

Mountains or high buildings can cause double pictures or ghost images. Sometimes you can improve the picture quality by changing the direction of the aerial.

Is the picture or Teletext unrecognisable? Check if you have entered the correct frequency.

The picture quality may degrade when two peripherals are connected to the TV at the same time. In such a case, disconnect one of the peripherals.

No Picture

Is the aerial connected properly? Are the plugs connected tightly to the aerial socket? Is the aerial cable damaged? Are suitable plugs used to connect the aerial? If you are in doubt, consult your dealer.

No Picture means that your TV is not receiving any transmission. Have you pressed the correct buttons on the remote control? Try once more.

Sound

You can not hear any sound. Did you perhaps interrupt the sound, pressing "X" button? Are external speakers connected to the TV?

Sound is coming from only one of the speakers. Is the balance set to one direction extreme? See **audio** menu.

Remote Control

Your TV no longer responds to the remote control. Press the "TV" button on the remote control once more. Perhaps the batteries are exhausted. If so you can still use the local buttons on the top of the TV.

Have you selected the wrong menu? Press "TV" button to return to TV mode or press "M" button to return to the previous menu.

No solution:

Switch your TV set off and on. If this does not work, call the service personnel; never attempt to repair it yourself.

Specifications

TV BROADCASTING

PAL SECAM B/G D/K K' I/I' L/L'

RECEIVING CHANNELS

VHF (BAND I/III)

UHF (BAND U)

HYPERBAND

CABLE TV (S1-S20/ S21-S41)

NUMBER OF PRESET CHANNELS 100

CHANNEL INDICATOR

On Screen Display

RF AERIAL INPUT

75 Ohm (unbalanced)

OPERATING VOLTAGE

230V AC, 50 Hz.

AUDIO

German+Nicam Stereo

AUDIO OUTPUT POWER ($W_{RMS.}$) (%10 THD)

2 x 8

POWER CONSUMPTION (W)

170 W

< 3 W (Stand-by)

PANEL

16:9 display, 32" Screen Size

DIMENSIONS (mm)

DIMENSIONS (mm)				
D	L	H	Weight (kg)	
180	1054	538	15,1	With foot
106	921	527	14,3	Without foot

