

# JVC

## ACTION CAMERA

### GC-XA1BE

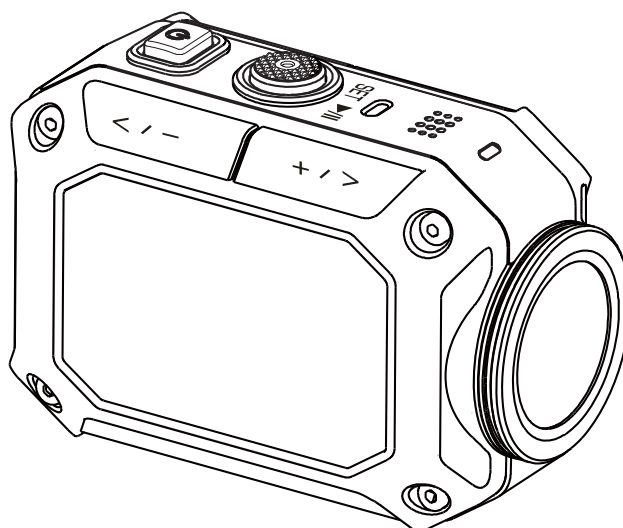

Lisez ceci d'abord  
Avant l'utilisation, il est  
indispensable que vous lisiez  
« Lisez ceci avant d'utiliser le  
caméscope » (p.2-p.6)

## Mode d'emploi détaillé

# Lisez ceci avant d'utiliser le caméscope

## Consignes de sécurité

- Avant d'utiliser ce produit dans l'eau, ne manquez pas de lire la page 3 et veillez à utiliser correctement le produit.
- Un mauvais fonctionnement dû à une mauvaise utilisation par le client ne sera pas couvert par la garantie.
- N'utilisez pas ce produit dans l'eau à plus de 5 m (16,4 pieds) de profondeur ni pendant plus de 30 minutes.
- Ne laissez pas tomber, ne perforez pas et ne démontez pas le caméscope.
- Utilisez le caméscope avec soin. Une manipulation brusque pourrait endommager des composants internes.
- N'exposez pas le caméscope à de hautes températures.
- Prenez NB que le corps du caméscope peut s'échauffer en cas de fonctionnement prolongé.
- Avant d'utiliser le caméscope faites un essai pour vous assurer de son bon fonctionnement.
- N'utilisez que des accessoires fournis par le fabricant (par exemple batterie).
- Afin d'éviter de court-circuiter la batterie hors du caméscope, rangez-la dans son sac.
- Retirez la batterie si le caméscope va rester inutilisé longtemps.
- Si le caméscope s'échauffe au-delà de 67 °C (152 °F), une icône d'alarme s'affichera (  ). Si la température atteint 70 °C (158 °F), le caméscope s'éteindra automatiquement par sécurité.

## Informations sur le produit

- Le design et les spécifications du caméscope peuvent être modifiés sans avis préalable. Ceci concerne les spécifications essentielles du produit, le logiciel et le présent manuel.
- Ce mode d'emploi est un guide général de référence du caméscope.
- Les illustrations de ce manuel peuvent différer du véritable aspect de votre caméscope ; il en va de même pour les écrans qui s'affichent sur le dispositif LCD.

## Utilisation par temps froid

Sur les pistes de ski, en altitude ou dans d'autres lieux où la température descend en-dessous de 0 °C (32 °F), protégez le caméscope du froid dans les vêtements ou à l'aide d'un matériau isolant.

- *Le contact prolongé avec des parties métalliques exposées au froid peut provoquer des engelures ou d'autres lésions de la peau.*
- *Par des températures de 0 à -10 °C (de 32 à 14 °F) la puissance de la batterie baisse temporairement ce qui écourte le temps disponible pour photographier.*
- *Il n'est pas possible de la charger à des températures sous zéro (< 32 °F).*
- *Si l'on utilise un caméscope très froid, l'écran LCD peut fonctionner moins bien (image un peu plus sombre, rémanence et autres inconvénients passagers).*
- *Si on laisse des cristaux de neige ou des gouttelettes d'eau sur le caméscope alors qu'il gèle, il peut se former de la glace dans les interstices autour des boutons de marche/arrêt et autres commandes, du haut-parleur, du micro, etc., ce qui gênera le fonctionnement des boutons et réduira le volume du son.*

## IMPORTANT : Résistance à l'eau, à la poussière et aux chocs

### • Résistance à l'eau

Ce caméscope peut fonctionner pendant 30 minutes à une profondeur maximale de 5 m (16,4 pieds). Ceci correspond à la norme IEC 529 IPX8.

### • Résistance à la poussière

Correspond à la norme IEC 529 IP6X.

### • Résistance aux chocs

Ce caméscope a passé le test d'usine équivalent à MIL-STD-810F, méthode 516.5, choc : chute sur du contreplaqué de 3 cm (1 pouce 3/16es) d'épaisseur d'une hauteur de 2 m (6,5 pieds).



**NB**

- Ne pas immerger le caméscope dans des eaux thermales ou autres dont la température dépasse 40 °C (104 °F).
- Ne pas exposer le caméscope à de hautes pressions ou à des chocs, associés à de forts courants, des chutes d'eau, des plongeurs, etc.
- Une chute ou autre choc subi par le caméscope annule la garantie d'étanchéité. Contactez votre représentant technique JVC.
- Le caméscope ne flotte pas. Utilisez une courroie ou tout autre moyen d'éviter de le perdre dans l'eau.
- Avant d'ouvrir ou de fermer le boîtier, essuyez toute humidité et soyez ou allez dans un lieu sec.
- Essuyez immédiatement tout agent tel que savon, eau chaude, produit pour le bain, huile, crème solaire ou autre venant au contact du caméscope.

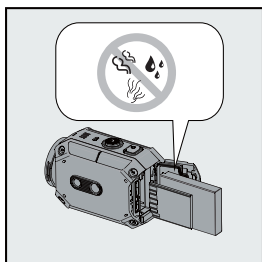

fermez solidement le boîtier.

Assurez-vous que le joint du boîtier, le connecteur SD et les prises jack sont intacts et libres de cheveux, de peluche, de sable, de poussière ou tout autre matériau étranger. En cas de dommage, contactez votre distributeur ou votre représentant technique JVC.

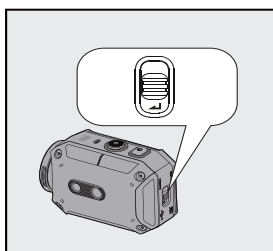

Serrez le couvercle du boîtier jusqu'à bien entendre le déclic de fermeture.

## IMPORTANT : Résistance à l'eau, à la poussière et aux chocs

### **Après utilisation**

Après l'utilisation sous l'eau ou une exposition à de la poussière, rincez le plus vite possible le caméscope à l'eau douce et séchez-le soigneusement.

1. Appuyez et maintenez pendant deux secondes le bouton marche/arrêt pour éteindre le caméscope.

Vérifiez que le boîtier soit bien fermé.

2. Rincez à l'eau douce.

Immergez le caméscope dans un récipient contenant suffisamment d'eau douce pour le couvrir complètement.

Actionnez les boutons pour faire sortir toute matière qui se trouverait dans les interstices.

N'utilisez pas de savon, de détergent, d'alcool ni aucun autre produit.

Ne rincez pas le caméscope sous le robinet ou autres sources d'eau sous forme de jet.

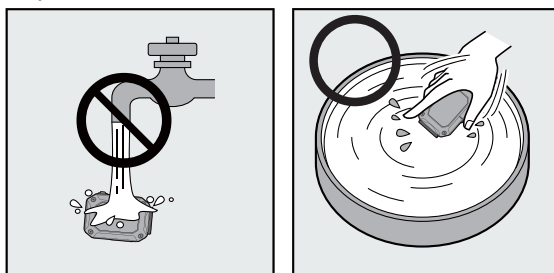

3. Séchez.

Essayez soigneusement avec un chiffon doux et sec, et laissez sécher en un lieu aéré et à l'ombre.

Orientez l'ouverture du micro vers le bas ou utilisez quelque autre procédé pour faire partir l'eau qui pourrait se trouver à l'intérieur.

Laisser sécher du sable sur le caméscope crée un risque de rayures. Rincez le caméscope puis séchez-le en l'essuyant.

Essayez soigneusement toute gouttelette d'eau ou matière étrangère de l'intérieur du bas du boîtier.



**NB**

- Ne pas sécher au sèche-cheveux ni autre source de chaleur. Cela pourrait nuire à l'étanchéité.
- N'exposez pas longtemps le caméscope à des températures de gel ou dépassant 40 °C (104 °F). Par exemple en plein soleil, dans une voiture en stationnement au soleil ou près d'un radiateur. Cela pourrait nuire à l'étanchéité.
- Après avoir utilisé le caméscope dans la mer ou près de celle-ci, laissez-le d'abord tremper dix minutes dans un grand volume d'eau douce pour dissoudre le sel, puis rincez-le encore avec plus d'eau douce.
- Ne laissez pas le caméscope dans de l'eau salée, ni éclaboussé d'eau salée. Cela pourrait provoquer de la corrosion, une décoloration ou une perte d'étanchéité.
- Détachez la courroie avant de rincer le caméscope à l'eau douce.
- Enlevez toute gouttelette d'eau avant de connecter des câbles ou de charger la batterie.
- Nous ne nous portons pas responsables d'une perte de données due à l'immersion dans l'eau.
- Nous vous recommandons de remplacer le joint chaque année afin de conserver l'étanchéité. Contactez votre représentant technique JVC. (Le remplacement du joint n'est pas gratuit.)
- Hors-utilisation, laissez le couvercle du compartiment de la batterie toujours fermé.
- Utilisez un trépied adéquat et fixez-y le caméscope correctement pour éviter qu'il puisse se détacher accidentellement.
- En cas de panne, ne mettez aucun objet métallique en contact avec les parties métalliques du caméscope.

## Précautions dans l'utilisation de la WiFi

### Attention si l'on utilise la fonction WiFi

Le fonctionnement n'est pas garanti avec tous les matériels.

Cette fonction n'est pas conçue pour la prévention de délits ou de catastrophes.

En prévention de l'oubli d'éteindre l'appareil, il s'éteindra automatiquement après 10 jours de fonctionnement permanent.

La communication peut être imparfaite à proximité de matériel radio ou de stations émettrices. Le cas échéant, changez de lieu de tournage.

Interférence des ondes radio par des dispositifs Bluetooth

Les systèmes Bluetooth utilisent la même bande de fréquences (2,4 GHz) que les dispositifs WiFi. L'utilisation de ce produit à proximité de tels systèmes peut se voir affectée par des interférences radio, provoquant une perte de vitesse de transmission ou une défaillance de la connexion. Le cas échéant, éteignez les appareils qui ne sont pas en cours d'utilisation.

Sécurité du WLAN (réseau d'aire local sans fil)

Un avantage du LAN sans fil est de transmettre les données par ondes radio au lieu d'utiliser un câble LAN. Ceci permet d'établir la connexion LAN dans la zone couverte par les ondes radio. Cependant, étant donné que les ondes radio traversent les objets (par exemple les murs) dans la zone qu'elles couvrent, des problèmes de sûreté peuvent se présenter (interception, accès illégal) si les paramètres de protection ne sont pas configurés.

Avant de vous connecter au réseau dans un environnement WLAN, lisez entièrement le mode d'emploi du dispositif LAN sans fil utilisé et configurez les paramètres de protection en conséquence. L'omission de cette précaution pourrait augmenter le risque d'interception d'informations personnelles telles que noms d'utilisateurs, mots de passe, contenu de courriels, ou le risque d'un accès illégal au réseau.

Notez qu'en raison des caractéristiques du LAN sans fil, les mesures de sécurité pourraient se voir outrepassées par des moyens inhabituels et imprévisibles.

Pour plus de détails sur le LAN sans fil et la protection des réseaux, consultez le fabricant de votre dispositif LAN sans fil.

JVC ne se portera pas responsable de problèmes de sûreté, d'incidents, de dommages ou de pertes découlant de l'utilisation de cette fonction.

### Ondes radio utilisées par ce produit

Ce produit utilise des ondes radio de la bande ISM (2,4 GHz).

Il n'est pas exigé de licence pour utiliser ce produit, cependant prenez note de ce qui suit.

### Ne pas utiliser ce produit à proximité de lieux comme les suivants :

Appareils industriels, scientifiques ou médicaux, fours à microondes, stimulateurs cardiaques ;

Stations radio de basse puissance (licence de station émettrice non requise) ;

Dispositifs Bluetooth ;

De tels dispositifs utilisent la même gamme de fréquences que la WiFi.

L'utilisation de ce produit à proximité des dispositifs énumérés peut faire l'objet d'interférences radio, provoquant une perte de vitesse de transmission ou une défaillance de la connexion.

### **Évitez d'utiliser ce produit à proximité d'un poste de TV ou de radio.**

Les postes de TV et de radio utilisent une gamme de fréquences différente de celle de la Wifi, et n'ont donc pas d'effet sur les communications par ce produit ou les postes de TV/radio.

Cependant, lorsqu'un poste de TV ou de radio est placé à proximité d'un produit WiFi, les ondes électromagnétiques émises par ce dernier peuvent introduire du bruit dans le son ou les images de la TV ou de la radio.

### **Les signaux radio ne peuvent pas traverser l'acier renforcé, le métal ni le béton.**

Les ondes radio utilisées par ce produit ne peuvent pas traverser des matériaux en acier renforcé, en métal ou en béton.

Il peut être difficile d'établir la communication entre des pièces ou des étages séparés par de tels matériaux.

\*La communication peut aussi se voir affaiblie si des personnes ou des parties de leur corps se trouvent entre les dispositifs WiFi.

### **Ne vous connectez pas à des réseaux sans fil pour lesquels vous n'êtes pas autorisés.**

Une fois connecté, cela peut être considéré comme un accès non autorisé pouvant entraîner des poursuites.

### **N'utilisez pas la fonction WiFi hors du pays d'achat.**

Dans certains pays l'utilisation des ondes radio est soumise à des restrictions dont la transgression peut faire l'objet de sanctions.

### **Exportation/transport de l'appareil outre-mer.**

Une autorisation du gouvernement des États-Unis peut être exigée pour emporter l'appareil dans un pays auquel les exportations sont contrôlées par ledit gouvernement (comme Cuba, l'Irak, la Corée du Nord, le Rwanda ou la Syrie, à novembre 2011).

Pour plus ample information, consultez le service commercial de l'ambassade des États-Unis.

# Contenu

<b>Lisez ceci avant d'utiliser le caméscope .....</b>	<b>2</b>
<b>Section 1 Connaissiez votre caméscope .....</b>	<b>8</b>
<b>Section 2 Prise en main .....</b>	<b>11</b>
<b>Section 3 Utilisation en mode Enregistrement .....</b>	<b>14</b>
<b>Section 4 Utilisation en mode Lecture .....</b>	<b>20</b>
<b>Section 5 Configuration du caméscope .....</b>	<b>23</b>
<b>Section 6 WiFi vers ordinateur – Programme WiVideo .....</b>	<b>27</b>
<b>Section 7 WiFi vers portable – Programme WiVideo .....</b>	<b>31</b>
<b>Section 8 WiFi vers Cloud-Ustream.....</b>	<b>39</b>
<b>Section 9 Regarder des photos et des vidéos sur un poste de TV ....</b>	<b>42</b>
<b>Section 10 Regarder des vidéos et des photos sur un ordinateur...</b>	<b>43</b>
<b>Section 11 Spécifications et configuration requise .....</b>	<b>44</b>
<b>Section 12 Dépannage .....</b>	<b>46</b>

## Précautions

### **Noter que ce caméscope est destiné à un usage privé uniquement.**

Toute utilisation commerciale sans autorisation est interdite. (Même si vous enregistrez un spectacle ou une exposition pour votre plaisir personnel, il est vivement recommandé de demander au préalable l'autorisation de filmer.)

## Marques commerciales

- HDMI est une marque de commerce de HDMI Licensing, LLC. 
- Windows® est une marque déposée ou une marque de commerce de Microsoft Corporation aux États-Unis et/ou dans d'autres pays.
- Macintosh est une marque déposée d'Apple Inc.
- iMovie, iPhone et iPhoto sont des marques de commerce de Apple Inc., enregistrées aux É.-U. et d'autres pays.
- YouTube™, le logo YouTube et Android™ sont des marques déposées de Google Inc.
- Intel, Intel Core et Pentium sont des marques de commerce ou des marques de commerce enregistrées de Intel Corporation ou ses filiales aux États-Unis et dans d'autres pays.
- Wi-Fi, logotype Wi-Fi, Wi-Fi CERTIFIED, logotype Wi-Fi CERTIFIED, WPA, et le WPA2 sont des marques commerciales de Wi-Fi Alliance.
- Les autres noms de produit et d'entreprise cités dans ce mode d'emploi sont des marques de commerce et/ou des marques déposées de leurs détenteurs respectifs.
- Les marques telles que ™ et ® ont été omises dans ce manuel.

# Section 1

## Connaissez votre caméscope

### Description générale

- ◆ Ce caméscope doté d'un capteur de 5 mégapixels peut prendre des vidéos en format H.264. La technologie H.264 permet des enregistrements vidéo plus prolongés en utilisant moins de mémoire. On peut aussi faire facilement des photos de haute qualité de 5 mégapixels. L'écran couleur LCD permet de visionner facilement les vidéos et les photos.
- ◆ Le caméscope permet aussi l'enregistrement vidéo en HD 1920x1080. Il peut être connecté à un téléviseur HD par câble HDMI, pour lire facilement les vidéos HD enregistrées et les visionner sur un poste HDTV grand écran.
- ◆ De plus, le caméscope est équipé d'un module WiFi et d'une application exclusive. Vous pouvez diffuser en direct, depuis le caméscope, à travers le site Ustream, via Wifi. Votre famille et vos amis peuvent voir les vidéos diffusées en direct depuis le caméscope sur leurs Smartphones, leurs tablettes ou leurs ordinateurs.
- ◆ Le caméscope peut aussi se connecter à votre ordinateur via WiFi. Il peut servir de webcam sans fil pour votre vidéo-chat en ligne. À travers la connexion WiFi, vous pouvez transférer les vidéos et les photos vers votre ordinateur, ou visionner de la vidéo en direct depuis votre caméscope.
- ◆ On peut régler la balance des blancs automatiquement ou à la main. Un zoom numérique x5 vous aide à mieux contrôler vos vidéos et vos photos. Une diversité d'effets possibles, comme l'intervallomètre, ajoutent de l'agrément à l'enregistrement vidéo.



#### **NB**

- *our que la connectivité WiFi fonctionne correctement, vérifiez que le programme joint WiVideo (pour SE Windows® seulement) soit installé et que le module sans fil LAN de votre ordinateur soit activé.*

### Accessoires de série

Défaites l'emballage et assurez-vous de la présence de tous les accessoires de série repris ci-dessous:

- Bloc batterie
- Câble USB
- Support flexible
- Base du support flexible
- Monture pour lunettes
- Couvercle de protection de l'objectif
- Film protecteur de l'écran LCD



## Vue frontale

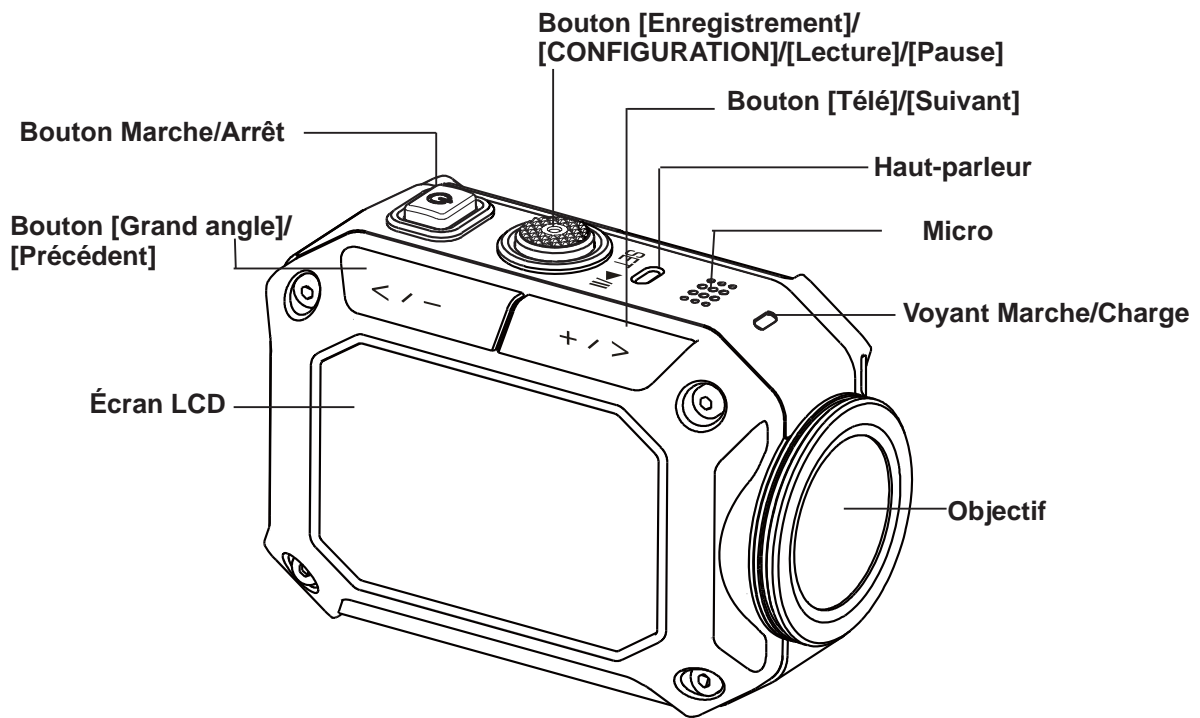

## Vue d'en bas

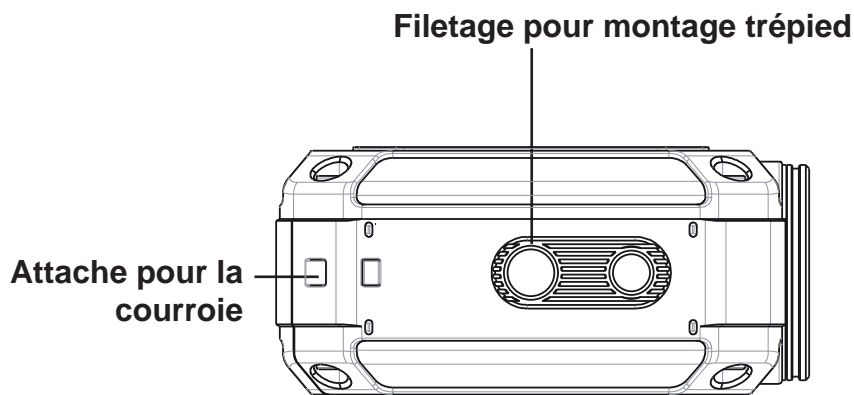

Protect form dropping with a strap or similar measures

## Vue latérale/arrière

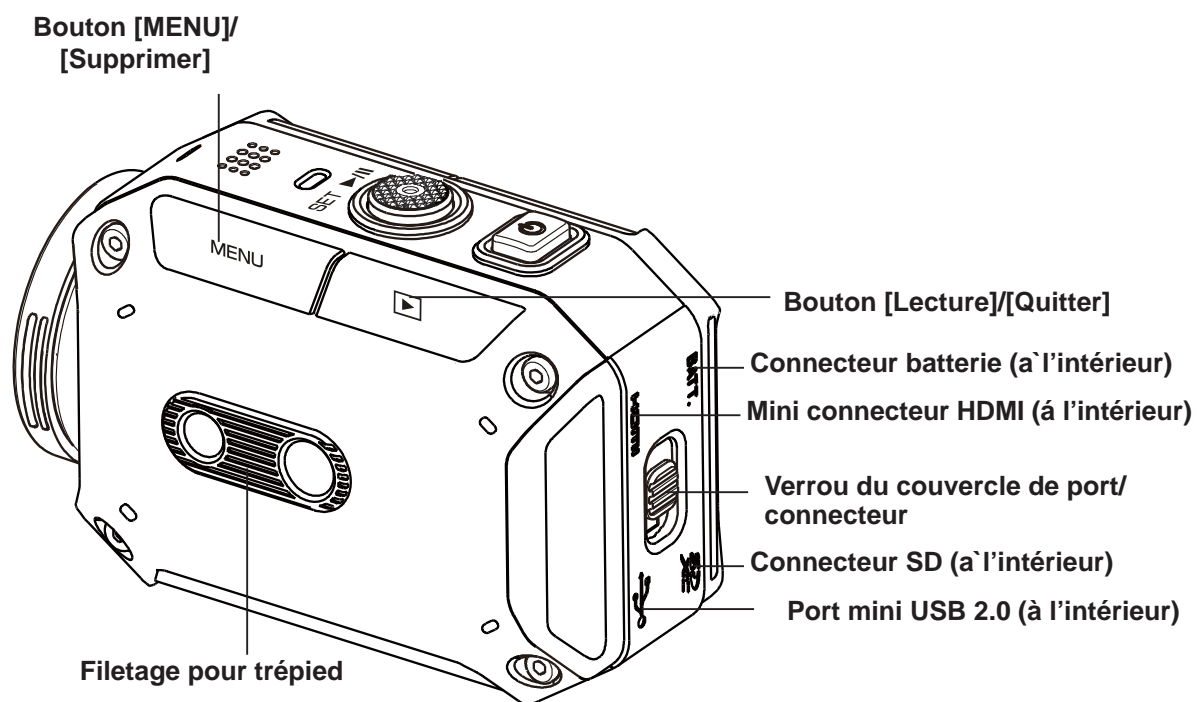

## Section 2

# Prise en main

### Charge de la batterie

Avant d'utiliser le caméscope vous devez charger la batterie rechargeable lithium-ion fournie.

1. Pour ouvrir le compartiment batterie, appuyer dans 2 directions comme indiqué.
2. Enfoncez le bouton et repoussez le couvercle vers l'extérieur.
3. Insérez la batterie en respectant les marques de polarité (+/-).
4. Bien refermer le couvercle du compartiment de batterie.

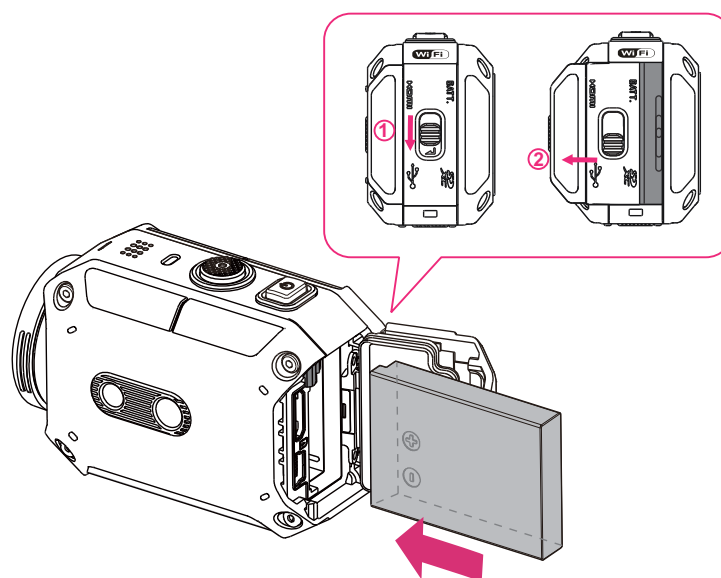

#### **NB**

- *Les performances de la batterie dépendent du type de batterie et de la température.*
- *N'exposez jamais la batterie à un appareil chauffant (p. ex. à un four à microondes), ni n'essayez de la détruire par le feu. La chaleur peut faire que la batterie explose ou libère du liquide corrosif, deux causes possibles de graves lésions.*
- *Éteignez l'appareil et cessez d'utiliser la batterie si celle-ci s'échauffe en excès.*

## Chargement de la batterie

Connectez le câble USB, appuyez en même temps sur les deux flèches < / > pour sélectionner [Adapter] (source d'alimentation), puis appuyez sur le bouton [SET] (configuration).

Un voyant clignotant indiquera que la charge est en cours.

En cas de charge par source d'alimentation, le temps de charge complète pour une batterie entièrement déchargée est d'environ 3 ½ heures. Lorsque la charge sera complète le voyant s'éteindra automatiquement.

En cas de charge par le port USB de votre ordinateur, cela sera plus long (environ 5 ½ heures)

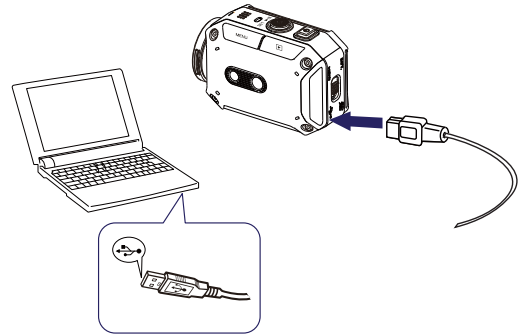

### **NB**

- *Ne jamais charger la batterie autrement que comme indiqué ci-dessus. Cela pourrait provoquer un incendie ou une explosion et causer de graves blessures.*
- *Veillez à ce que la prise secteur où vous branchez la source d'alimentation soit facilement accessible. Lorsque vous voulez couper l'alimentation du caméscope, il faut débrancher le cordon d'alimentation de la prise secteur.*
- *On ne peut pas tourner en vidéo en tirant sur la source d'alimentation, sauf l'enregistrement à l'intervallomètre, qui fonctionnera indéfiniment.*

## Introduction et extraction d'une carte SD (optionnelle)

1. Enlevez le couvercle du compartiment batterie, et la batterie.
2. Insérez la carte de mémoire dans le connecteur jusqu'à sentir le verrouillage.
3. Pour enlever une carte SD installée, poussez-là d'abord vers l'intérieur pour la déverrouiller.
4. Lorsqu'elle émerge, retirez-la du connecteur.
5. Capacité de mémoire conseillée : 2Go ou plus.

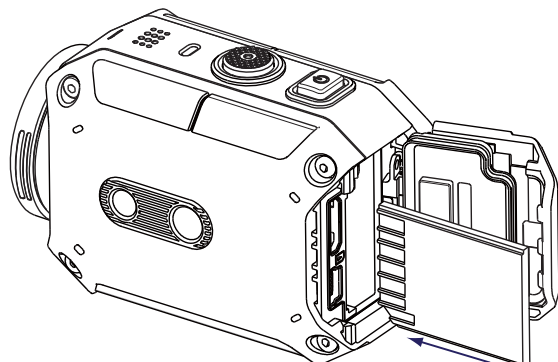





## Allumage du caméscope









- Pour allumer le caméscope deux secondes:
- Appuyez sur le bouton [Power] (Marche/arrêt).

## Configuration du réglage initial de l'heure et de la date

- L'écran de réglage de la date et de l'heure s'affiche:

Procédure	Affichage
<ol style="list-style-type: none"><li>1. Réglez la valeur numérique en appuyant sur  / </li><li>2. Appuyer sur le bouton [SET] (appliquer) () pour passer au paramètre suivant.</li></ol>	

## Prise en main

- Pour l'enregistrement vidéo : Appuyez sur le bouton MENU puis sur le bouton [SET] (). Sur l'écran, sélectionnez l'icône  pour passer en mode vidéo (). Appuyez sur le bouton [Record] (enregistrer) () pour enregistrer en vidéo. Pour arrêter l'enregistrement, appuyez à nouveau sur le même bouton.
- Pour prendre une photo : Appuyez sur le bouton MENU puis sur le bouton [SET] (). Sur l'écran, sélectionnez l'icône  pour passer en mode photo (). Appuyez sur le bouton [Record] (enregistrer) () pour prendre la photo.
- Pour visionner des vidéos ou des photos stockées : Appuyez sur  pour passer en mode Lecture.







## Pour éteindre le caméscope

- Pour éteindre le caméscope : Vous pouvez appuyer sur le bouton [Power] () pendant deux seconde.



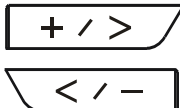

## Section 3

# Utilisation en mode Enregistrement

### Fonctions des boutons





	<p><b>Pour allumer ou éteindre:</b></p> <ul style="list-style-type: none"> <li>• Maintenez le bouton appuyé pendant deux seconde.</li> <li>• Si aucune action n'intervient pendant 5 minutes, le caméscope s'éteindra automatiquement.</li> </ul>
	<p><b>Pour enregistrer:</b></p> <ul style="list-style-type: none"> <li>• En mode Vidéo, appuyez sur le bouton pour enregistrer.</li> <li>• En mode Photo, appuyez sur le bouton pour prendre une photo.</li> </ul>
	<p><b>Pour faire un zoom AV ou AR:</b></p> <ul style="list-style-type: none"> <li>• +: Zoom avant.</li> <li>• -: Zoom arrière.</li> </ul>
	<p><b>Pour accéder au menu</b></p> <ul style="list-style-type: none"> <li>• Press to open the option menu.</li> <li>• Utilisez  /  pour vous déplacer parmi les options. (à savoir :MODE VIDÉO/PHOTO, WIFI, RÉOLUTION, BALANCE DES BLANCS).</li> </ul>
	<p><b>Pour examiner les vidéos/photos</b></p> <ul style="list-style-type: none"> <li>• Appuyez pour passer en mode lecture.</li> <li>• Vous pouvez visionner ou supprimer les fichiers enregistrés.</li> </ul>

## Enregistrement vidéo

- Sur l'écran, sélectionnez l'icône  pour passer en mode vidéo (  ).
- Appuyez sur le bouton [Record (enregistrer)  ] pour démarrer l'enregistrement. Quand l'enregistrement vidéo est en cours, la durée de l'enregistrement s'affichera sur l'écran LCD ( **00:12:56**  ). Pour arrêter l'enregistrement, appuyez à nouveau sur le même bouton.
- Appuyez sur  pour visionner la vidéo enregistrée.
- Vous avez le choix entre quatre niveaux de résolution:

Qualité vidéo	
	Full HD (1080p 30fps)
	HD (960p 30fps)
	HD (720p 60fps)
	HD (720p 30 fps)
	WVGA (848x480)

## Capture photo





- Sur l'écran, sélectionnez l'icône  pour passer en mode photo (  ).
- Appuyez sur le bouton [Record (enregistrer)  ] pour prendre la photo.
- Appuyez sur  pour visionner la photo.

## Utilisation de la fonction zoom

- Le zoom rapproche les objets que vous enregistrez en vidéo ou que vous photographiez.
  1. Pour faire des zooms AV/AR, utilisez le bouton Télé/Grand angle (+/-).
  2. Réglage possible de x1 à x5 (zoom numérique x5)

## Options du menu enregistrement

### Flux du menu

1. Sur l'écran, appuyez sur  pour ouvrir le menu.
2. Utilisez  /  pour passer les pages.
3. Appuyez sur le bouton SET (appliquer)  pour sélectionner.



Vidéo	Photo	Configuration
<ul style="list-style-type: none"> <li>• Résolution vidéo</li> <li>• Balance des blancs</li> <li>• Intervallomètre</li> <li>• Enregistrement sans fin</li> <li>• DIS</li> <li>• Inversion d'image</li> </ul>	<ul style="list-style-type: none"> <li>• Retardateur</li> <li>• Inversion d'image</li> <li>• Balance des blancs</li> </ul>	<ul style="list-style-type: none"> <li>• VIDÉO/PHOTO</li> <li>• Menu WiFi</li> <li>• Volume</li> <li>• Système TV</li> <li>• Langue</li> <li>• Date et heure</li> <li>• Format</li> <li>• Configuration par défaut</li> <li>• Mise a jour</li> </ul>



## Résolution vidéo

Vous avez le choix entre quatre niveaux de résolution.

- **Full HD (1080p 30)** : Enregistrez des vidéos en résolution 1920x1080p à 30 i/s.
- **HD (960p 30)**: Enregistrez des vidéos en résolution 1280x960p à 30 i/s.
- **HD (720p 60)**: Enregistrez des vidéos en résolution 1280x720p à 60 i/s.
- **HD (720p 30)**: Enregistrez des vidéos en résolution 1280x720p à 30 i/s.
- **WVGA (848X480)**: Enregistrez des vidéos en résolution 848x480p à 30 i/s.

Procédure	Affichage
<ol style="list-style-type: none"> <li>1. Dans la page de menu, sélectionnez sur l'écran l'icône [Résolution vidéo].</li> <li>2. Appuyez sur les boutons [Précédent] ou [Suivant] pour choisir l'option souhaitée.</li> <li>3. Appuyez sur le bouton [SET] (appliquer) pour valider votre choix.</li> <li>4. Appuyez sur le bouton [Playback] (lecture) pour retourner.</li> </ol>	

## Balance des blancs

Le caméscope règle la balance des blancs automatiquement. Six réglages manuels de la balance des blancs sont disponibles:

- **Auto** : Le caméscope règle automatiquement la balance des blancs.
- **Lumière du jour** : Pour le travail en extérieurs.
- **Fluorescent** : pour l'éclairage par tubes fluorescents.
- **Tungsten** : pour l'éclairage à incandescence.
- **Blue (marine)** : Dans des eaux bleutées.
- **Green (marine)** : Dans des eaux verdâtres.

Procédure	Affichage
<ol style="list-style-type: none"> <li>1. Dans la page de menu, choisissez sur l'écran l'icône [White Balance] (balance des blancs).</li> <li>2. Appuyez sur les boutons [Précédent] ou [Suivant] pour choisir l'option souhaitée.</li> <li>3. Appuyez sur le bouton [SET] (appliquer) pour valider votre choix.</li> <li>4. Appuyez sur le bouton [Playback] (lecture) pour retourner.</li> </ol>	



## DIS(Digital Image Stabilization) (stabilisation numérique de l'image)

Enregistrer avec l'effet de réduction des secousses ce qui donne des images vidéo plus stables.

Procédure	Affichage
<ol style="list-style-type: none"> <li>1. Dans la page de menu, choisissez sur l'écran l'icône [DIS] .</li> <li>2. Appuyez sur les boutons [Précédent] ou [Suivant] pour choisir l'option souhaitée.</li> <li>3. Appuyez sur le bouton [SET] (appliquer) pour valider votre choix.</li> <li>4. Appuyez sur le bouton [Playback] (lecture) pour retourner.</li> </ol>	

Sans stabilisation	Avec stabilisation (ON)



## Intervallomètre

Enregistrez des images fixes à des intervalles spécifiques, et reproduisez-les comme un fichier vidéo. Cet effet est intéressant pour enregistrer des nuages, des graines qui germent ou des fleurs qui éclosent.

- **Off:** désactivation de l'intervallomètre.
- **1 Second.:** Enregistre une image par seconde.
- **5 Seconds:** Enregistre une image toutes les 5 secondes.

Procédure	Affichage
<ol style="list-style-type: none"> <li>1. Dans la page de menu, choisissez sur l'écran l'icône [Time Lapse] (intervallomètre).</li> <li>2. Appuyez sur les boutons [Précédent] ou [Suivant] pour choisir l'option souhaitée.</li> <li>3. Appuyez sur le bouton [SET] (appliquer) pour valider votre choix.</li> <li>4. Appuyez sur le bouton [Playback] (lecture) pour retourner.</li> </ol>	

## Retardateur

Le retardateur vous permet de prendre des photos avec dix secondes de retardement. Le voyant LED situé à l'avant du caméscope clignotera. Le clignotement s'accélère sur la fin du compte à rebours.

Procédure	Affichage
<ol style="list-style-type: none"> <li>1. Dans la page de menu, choisissez sur l'écran l'icône [Self-Timer] (retardateur).</li> <li>2. Appuyez sur les boutons [Précédent] ou [Suivant] pour choisir l'option souhaitée.</li> <li>3. Appuyez sur le bouton [SET] (appliquer) pour valider votre choix.</li> <li>4. Appuyez sur le bouton [Playback] (lecture) pour retourner.</li> </ol>	

## Enregistrement sans fin

La fonction Enregistrement sans fin vous permet d'enregistrer des vidéos à des intervalles de quinze minutes, indéfiniment.

Procédure	Affichage
<ol style="list-style-type: none"> <li>1. Dans la page de menu, choisissez sur l'écran l'icône [Endless REC] (Enregistrement sans fin).</li> <li>2. Appuyez sur les boutons [Précédent] ou [Suivant] pour choisir l'option souhaitée.</li> <li>3. Appuyez sur le bouton [SET] (appliquer) pour valider votre choix.</li> <li>4. Appuyez sur le bouton [Playback] (lecture) pour retourner.</li> </ol>	



### **NB**

- Cette fonction ne permet que la résolution vidéo 720 p 30 i/s.

## Inversion d'image

L'inversion d'image permet de visionner des images inversées.





Procédure	Affichage
<ol style="list-style-type: none"> <li>1. Dans la page de menu, choisissez sur l'écran l'icône [Picture Inversion] (inversion d'image).</li> <li>2. Appuyez sur les boutons [Précédent] ou [Suivant] pour choisir l'option souhaitée.</li> <li>3. Appuyez sur le bouton [SET] (appliquer) pour valider votre choix.</li> <li>4. Appuyez sur le bouton [Playback] (lecture) pour retourner.</li> </ol>	

## Section 4

# Utilisation en mode Lecture

### Fonctions des boutons

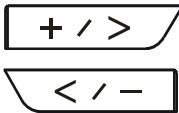
En mode lecture, les boutons ont les fonctions suivantes.

	<b>Pour allumer ou éteindre:</b> <ul style="list-style-type: none"><li>• Appuyez pendant deux secondes allumer ou éteindre le caméscope.</li></ul>
	<b>Pour choisir et activer un fichier:</b> <ul style="list-style-type: none"><li>• Appuyez pour choisir et activer le fichier que vous souhaitez examiner.</li></ul>
	<b>Pour passer au prochain ou au précédent :</b> <ul style="list-style-type: none"><li>• &gt;: suivant.</li><li>• &lt;: précédent.</li></ul>
	<b>Pour supprimer des fichiers :</b> <ul style="list-style-type: none"><li>• Appuyez pour supprimer les fichiers.</li></ul>
	<b>Pour quitter le mode lecture</b> <ul style="list-style-type: none"><li>• Appuyez pour quitter le mode lecture.</li></ul>

## Lecture vidéo

Procédure	Affichage
<ol style="list-style-type: none"> <li>1. En mode de lecture vidéo, appuyez sur le bouton [SET] pour lire la vidéo ou mettre la pause.</li> <li>2. Appuyez sur le bouton [Previous] (précédent) pour aller à la vidéo précédente ; Appuyez sur le bouton [Next] (suivant) pour aller à la vidéo suivante.</li> <li>3. En cours de lecture vidéo, appuyez sur les boutons [Previous] ou [Next] pour passer en retour ou en avance rapides.</li> <li>4. Appuyez sur le bouton [Playback] (lecture) pour quitter.</li> </ol>	



### NB

- Le chiffre qui est en haut à gauche est le temps d'enregistrement ; celui qui est en haut à droite est le nombre fichiers.

## Suppression de vidéos

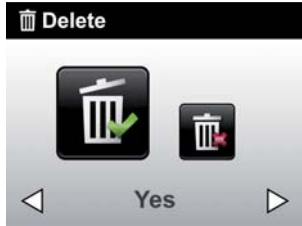
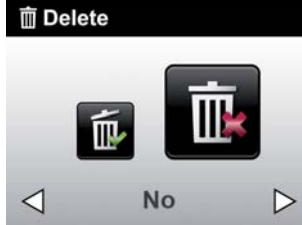
Procédure	Affichage
<ol style="list-style-type: none"> <li>1. Appuyez sur le bouton [Menu] pour aller à l'écran de l'option Supprimer.</li> <li>2. Appuyez sur [Yes] (oui) pour supprimer la vidéo actuelle ou sur [No] (non) pour annuler l'opération et quitter.</li> </ol>	
	



### NB

- Si une carte de mémoire est en place, vous ne pouvez supprimer que les fichiers qui sont stockés dans cette carte.

## Lecture photo

Procédure	Affichage
<ol style="list-style-type: none"><li>1. En mode de lecture photo, appuyez sur le bouton [Previous] (précédent) pour aller à la photo précédente ; appuyez sur le bouton [Next] (suivant) pour aller à la photo suivante.</li><li>2. Appuyez sur le bouton [Playback] (lecture) pour quitter.</li></ol>	

## Suppression de photos

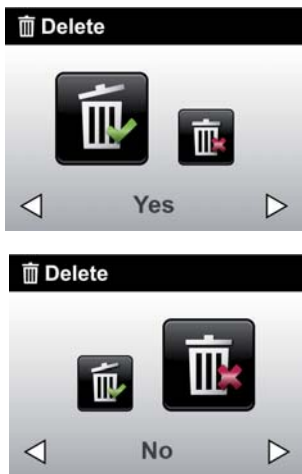
Procédure	Affichage
<ol style="list-style-type: none"><li>1. Appuyez sur le bouton [Delete] pour aller à l'écran de l'option Supprimer.</li><li>2. Sélectionnez [Yes] (oui) pour supprimer la photo actuelle ou sur [No] (non) pour annuler l'opération et quitter.</li></ol>	



### **NB**

- Si une carte de mémoire est en place, vous ne pouvez supprimer que les fichiers qui sont stockés dans cette carte.

## Section 5

# Configuration du caméscope

### Menu de configuration

Procédure	Affichage
<ol style="list-style-type: none"> <li>1. Appuyez sur le bouton [MENU] pour ouvrir le menu. Le menu s'affichera sur l'écran.</li> <li>2. Appuyez sur les boutons [Previous] (précédent) ou [Next] (suivant) pour changer de page.</li> <li>3. La page contient les options suivantes pour configurer votre caméscope : VIDÉO/PHOTO, WiFi, Langue, Date et heure, Volume, Système TV, Format, Configuration par défaut et Mise à jour.</li> <li>4. Appuyez sur le bouton [Playback] (lecture) pour quitter.</li> </ol>	

### VIDÉO/PHOTO

Procédure	Affichage
<ol style="list-style-type: none"> <li>1. Dans le menu de configuration, sélectionnez sur l'écran l'icône [VIDEO/PHOTO].</li> <li>2. Appuyez sur les boutons [Précédent] ou [Suivant] pour sélectionner les modes vidéo ou photo.</li> <li>3. Appuyez sur le bouton [SET] (appliquer) pour valider votre choix.</li> <li>4. Appuyez sur le bouton [Playback] (lecture) pour retourner.</li> </ol>	

## Menu WiFi

Procédure	Affichage
<ol style="list-style-type: none"> <li>1. Dans le menu de configuration, appuyez sur l'icône [Wi-Fi Menu] qui est affichée sur l'écran.</li> <li>2. Choisissez le mode de raccordement au réseau.</li> <li>3. Avant d'utiliser la connexion WiFi, allez à WiVideo pour saisir votre ID et votre mot de passe WiFi à travers l'ordinateur.</li> </ol>	

## Volume

Activez ou désactivez les sons de clavier et de fonctionnement.

Procédure	Affichage
<ol style="list-style-type: none"> <li>1. Dans le menu de configuration, appuyez sur l'icône [Volume] qui est affichée sur l'écran.</li> <li>2. Appuyez pour sélectionner [Mute] (muet) ou un autre niveau de son.</li> <li>3. Appuyez sur le bouton [Playback] (lecture) pour retourner.</li> </ol>	

## Système TV

Vérifier que la norme TV sélectionnée soit celle de votre région (PAL ou NTSC). Le réglage sur un système inadéquat peut provoquer un clignotement des images.

- **NTSC**(60Hz):États-Unis, Canada, Japon, Corée du sud et Taiwan, etc.
- **PAL**(50Hz):Royaume-Uni, Europe, Chine, Australie, Singapour et Hong Kong, etc.

Procédure	Affichage
<ol style="list-style-type: none"> <li>1. Dans le menu de configuration, appuyez sur l'icône [TV] qui est affichée sur l'écran.</li> <li>2. Appuyez pour sélectionner [PAL] ou [NTSC].</li> <li>3. Appuyez sur le icône SET (bouton) pour valider votre choix.</li> <li>4. Appuyez sur le bouton [Playback] (lecture) pour retourner.</li> </ol>	



## Langue

Cette option sert à sélectionner la langue de l'interface utilisateur.

Procédure	Affichage
<ol style="list-style-type: none"><li>1. Dans le menu de configuration, appuyez sur l'icône [Langue] (langue) qui est affichée sur l'écran.</li><li>2. Appuyez pour sélectionner l'option souhaitée.</li><li>3. Appuyez sur l'icône SET (bouton) pour valider votre choix.</li><li>4. Appuyez sur le bouton [Playback] (lecture) pour retourner.</li></ol>	

## Date et heure

Procédure	Affichage
<ol style="list-style-type: none"><li>1. Dans le menu de configuration, appuyez sur l'icône [Time Setting] (réglage date et heure) qui est affichée sur l'écran pour entrer à l'écran de réglage de la date et l'heure.</li><li>2. Appuyez sur [SET] (appliquer) pour établir : année, mois, jour, heure et minute.</li><li>3. Réglez la valeur numérique en appuyant sur les boutons précédent/suivant pour valider le paramétrage.</li><li>4. Appuyez sur le bouton [Playback] (lecture) pour retourner.</li></ol>	

## Format

- **Yes(oui):**Formater la carte de mémoire (s'il y en a une d'installée).
- **No(non):**Ne pas formater la carte de mémoire (s'il y en a une d'installée).

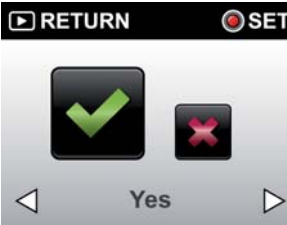
Procédure	Affichage
<ol style="list-style-type: none"><li>1. Dans le menu de configuration, appuyez sur l'icône [Format] qui est affichée sur l'écran.</li><li>2. Appuyez sur [Yes] (oui) ou [No] (no) pour confirmer votre sélection.</li><li>3. Appuyez sur le bouton [Playback] (lecture) pour retourner.</li></ol>	



### **NB**

- *Si vous formatez la carte de mémoire, toutes les données seront supprimées. Assurez-vous d'avoir copié toutes les données dans votre ordinateur avant de formater la carte de mémoire.*

## Configuration par défaut

Pour restaurer la configuration d'usine, sélectionnez cette option.

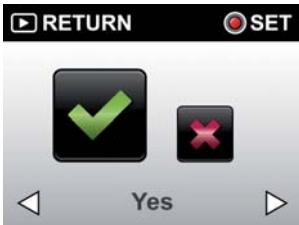
Procédure	Affichage
<ol style="list-style-type: none"> <li>1. Dans le menu de configuration, appuyez sur l'icône [Default Setting] (configuration par défaut) qui est affichée sur l'écran.</li> <li>2. Appuyez sur [Yes] (oui) ou [No] (no) pour confirmer votre sélection.</li> <li>3. Appuyez sur le bouton [Playback] (lecture) pour retourner.</li> </ol>	



### **NB**

- Cela supprimera la configuration WiFi, y compris le profil des points d'accès et les informations du compte Ustream.

Le tableau suivant reprend les paramètres par défaut du caméscope

Paramètre	Valeur par défaut (d'usine)
<b>Résolution</b>	HD (720p 60) pour la vidéo 5MP pour la Photo
<b>Balance des blancs</b>	Auto
<b>DIS (stabilisation)</b>	Désactivé
<b>Intervallomètre</b>	Désactivé
<b>Retardateur</b>	Désactivé
<b>Mot de passe de l'ID de WiFi</b>	0000
<b>Système TV</b>	Depends on shipping area
<b>Langue</b>	Depends on shipping area
<b>Volume</b>	Niveau 4
<b>Wi-Fi</b>	Désactivé
<b>Enregistrement sans fin</b>	Désactivé
<b>Inversion d'image</b>	Normal

## Section 6

# WiFi vers ordinateur – Programme WiVideo

### Utilisation avancée dans votre ordinateur - WiVideo

Le caméscope peut se connecter à votre ordinateur via WiFi ou USB. Lorsque vous lancez l'application [WiVideo] (pour SE Windows® seulement) dans votre ordinateur, elle cherchera votre caméscope et s'y connectera. Vous pourrez alors utiliser plus de fonctions dans votre ordinateur. Il y a plusieurs fonctions, dont voici une liste:



- Transférez des fichiers depuis le caméscope. (connexion WiFi/USB)
- Regardez sur votre ordinateur de la vidéo diffusée en direct depuis votre caméscope. (connexion WiFi)
- Utilisez le caméscope comme une webcam sans fil pour le vidéo-chat en ligne. (connexion WiFi)

### Installez [WiVideo] dans votre ordinateur

Pour vous connecter au caméscope et lancer correctement l'application [WiVideo] via WiFi, il faut d'abord installer ce programme. C'est la plateforme idéale pour regarder de la vidéo diffusée en direct depuis votre caméscope et utiliser celui-ci comme webcam pour votre vidéo-chat en ligne.

Suivez les pas ci-après pour installer [WiVideo] dans votre ordinateur.

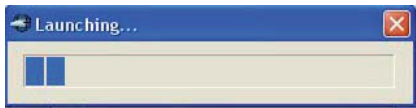
1. Connectez le caméscope à votre ordinateur à l'aide du câble USB fourni.
2. Dès que vous aurez fait la connexion USB, le programme s'installera automatiquement ou bien la fenêtre AutoPlay s'affichera (cela dépendra de la reconnaissance par le SE.) Si la fenêtre AutoPlay ne s'affiche pas : cliquez sur [Poste de travail]-->[WiVideo] pour exécuter l'installation de ce programme.

Windows XP	Windows 7
 <p>(Installation automatique)</p>	 <p>(Fenêtre AutoPlay)</p>

3. Suivez les instructions qui s'affichent sur l'écran pour compléter l'installation.
4. Le raccourci pour aller à WiVideo (  ) apparaîtra dans le bureau. (Vous pouvez aussi trouver l'application à [Démarrer]-->[Tous les programmes].)
5. L'écran principal s'affiche automatiquement dans le bureau.



**NB**

- Le programme WiVideo installera le Codec H.264 (ffdshow, un logiciel libre sous licence GPL) afin que les vidéos puissent être visionnées correctement.
- Pour pouvoir faire l'installation correctement, vous devez d'abord quitter ou vous déconnecter de l'installation IM (Instant Message).
- WiVideo ne fonctionne que sous les SE Windows®.

6. Une fois l'installation terminée, vous pouvez déconnecter le câble USB.

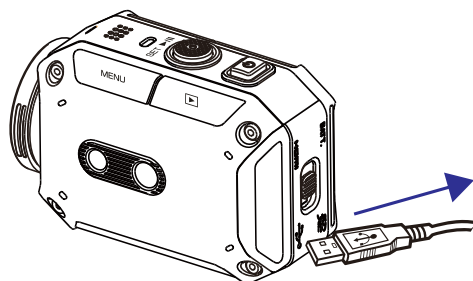

## Utilisation de WiVideo via connexion WiFi

Procédure	Écran
<p><u>Depuis le caméscope:</u>            Dans la page Menu, allez à [WiFi à PC] et appuyez sur le bouton [SET] (appliquer).            (Le mot de passe par défaut est 0000).</p>	

Depuis le caméscope:



1. Double-cliquez sur l'icône [WiVideo] de raccourci pour [WiVideo] située dans le bureau. (soyez sûr que l'application [WiVideo] soit bien installée dans votre ordinateur)
2. Cliquez sur le bouton [Detect WiFi Camera] (détecter caméscope WiFi) pour que le système recherche votre caméscope.

\*Une fenêtre de tâche pourrait émerger, vous demandant de sélectionner votre caméscope au cas où il y en aurait plus d'une à la portée du même réseau sans fil.

3. Sélectionnez la bonne ID WiFi et saisissez le mot de passe montré dans votre caméscope pour la fenêtre de tâche WiVideo. Ensuite cliquez sur [OK].
4. Une fois la connexion établie, le signal de connexion via WiFi entre votre portable et le caméscope s'affichera au coin supérieur gauche de l'écran.

### Detect WiFi Camera



L'application WiVideo remplit 3 fonctions via WiFi:

Fonction	Description
<b>TRANSFERT</b>	Vous pouvez accéder à distance aux vidéos et aux photos stockées dans votre caméscope. Vous pouvez transférer ou supprimer les fichiers depuis votre ordinateur.
<b>VIDÉO EN DIRECT</b>	Regardez sur votre ordinateur des images diffusées en direct depuis votre caméscope. La résolution vidéo peut être sélectionnée.
<b>CHAT VIDÉO</b>	Utilisez le caméscope comme une webcam sans fil pour le chat vidéo en ligne. (Il faut d'abord sélectionner cet appareil comme votre webcam dans la configuration caméra/audio.)* <div style="border: 1px solid black; padding: 5px; margin: 10px 0;">*Il faut sélectionner [WiVideo Camera] comme votre webcam/micro pour le chat vidéo en ligne.</div> <div style="text-align: center;"> <p>(e.g. Skype)   Microphone: WiVideo Camera  Webcam: WiVideo Camera</p> </div>



### NB

- Pour que la connectivité WiFi fonctionne correctement, vérifiez que le logiciel joint WiVideo (pour SE Windows® seulement) soit installé et que le module sans fil LAN de votre ordinateur soit activé.
- Vérifiez que votre ordinateur se connecte correctement à votre point d'accès (PA) et que le caméscope soit dans la zone de couverture du même WLAN (Wireless Local Area Net = réseau d'aire local sans fil).
- Pour que la diffusion en continu soit meilleure et plus stable lorsque vous utilisez VIDÉO EN DIRECT ou CHAT VIDÉO, vérifiez que l'indicateur de force de signal WiFi du caméscope affiche 2 traits ( ) ou plus.
- Pour renforcer le signal WiFi, vous pouvez rapprocher le caméscope de l'ordinateur.
- Si le caméscope est loin de l'ordinateur ou du dispositif de PA, il peut mettre plus longtemps à se connecter au réseau. (Le signal et la radiofréquence peuvent subir des interférences)
- Pour éviter que le caméscope ne s'éteigne intempestivement, assurez-vous que la batterie soit complètement chargée.
- La configuration du compte et de la WiFi n'est disponible qu'avec une connexion via câble USB.

## Utilisation de WiVideo via connexion USB

1. Connectez le caméscope à votre ordinateur à l'aide du câble USB fourni.
2. Une fois la connexion via USB établie, l'écran principal s'affichera. Ou bien, cliquez sur l'icône de raccourci  pour [WiVideo] qui se trouve dans le bureau pour exécuter l'application. Ou encore, vous pouvez trouver [WiVideo] sous [Démarrer]-->[Tous les programmes].

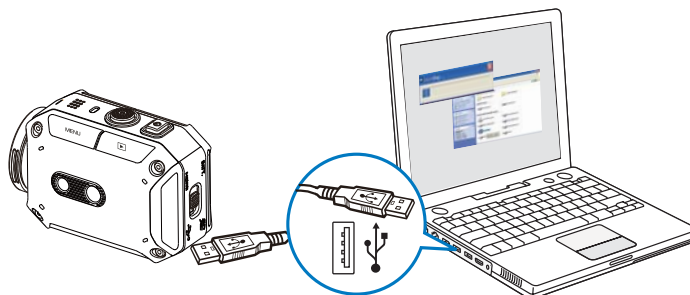

L'application WiVideo effectue 3 fonctions via USB:

Function	Description
<b>TRANSFERT</b>	<p>Vous pouvez accéder aux vidéos et aux photos stockées dans votre caméscope et mettre des fichiers dans des sites sociaux.</p> <p><b>Télécharger</b></p> <ol style="list-style-type: none"> <li>1. Sélectionnez les vidéos/photos sur l'écran des miniatures.</li> <li>2. Cliquez sur [Upload] (télécharger).</li> <li>3. Les options de sites Web s'affichent.</li> <li>4. Sélectionnez le site Web voulu et saisissez dans les champs ad hoc le nom d'utilisateur, l'adresse email et le mot de passe pour le site social spécifique.</li> <li>5. Cliquez sur [SET] (appliquer) pour télécharger.</li> </ol> <div style="display: flex; align-items: center; justify-content: center;"> <div style="border: 1px solid gray; padding: 5px; margin-right: 20px;"> <p>Choose website to upload</p> <p> YouTube</p> <p> Facebook</p> <p> TwitVid</p> <p>←</p> </div> <div style="font-size: 2em; margin-right: 20px;">→</div> <div style="border: 1px solid gray; padding: 5px;"> <p> YouTube</p> <p>Username: <input type="text"/></p> <p>Password: <input type="password"/></p> <p><input type="checkbox"/> Save for next time</p> <p>OK    ↶</p> </div> </div>
<b>CONFIGURATION</b>	<p><b>Configuration du compte</b> Configurez les informations de votre compte de site Web social et enregistrez-les dans le caméscope.</p> <p><b>Configuration WiFi</b> Configurer et synchroniser votre profil WiFi dans le caméscope. Nommez votre caméscope et créez votre mot de passe de protection.</p> <div style="text-align: right;">  </div>



### NB

- La VIDEO EN DIRECT et le CHAT VIDÉO ne sont pas disponibles par connexion USB.
- L'accès à certains sites sociaux n'est pas autorisé dans certaines régions et sur certains réseaux.
- Votre ordinateur doit avoir accès à Internet pour télécharger des fichiers vers un site Web.
- Si vous n'avez pas de compte, inscrivez-vous d'abord sur le site.
- Les sites sociaux effectuent des mises à jour sans prévenir. Visitez d'abord le site pour mettre à jour la configuration de votre compte.

## Section 7

# WiFi vers portable – Programme WiVideo

### Utilisation avancée dans votre portable - WiVideo

Utilisez votre portable comme télécommande pour prendre des photos/vidéos depuis votre caméscope, sans fil. Cela fait du caméscope un accessoire pratique pour accompagner votre portable, qui vous permet d'enregistrer n'importe quelle scène, à tout moment et n'importe où. Il y a plusieurs fonctions, dont voici une liste:

- Utilisez votre portable comme télécommande pour prendre des photos/vidéos depuis votre caméscope, sans fil.
- Serrez/desserrez el zoom via votre portable.

### Installez [WiVideo] dans votre portable

Pour vous connecter au caméscope, il faut d'abord installer le logiciel de l'application [WiVideo]. Il y a deux procédures possibles pour installer l'application [WiVideo] dans votre portable. Cela dépend du système d'exploitation qu'utilise votre portable. Pour le système Android, téléchargez cette application depuis Google Play.

Suivez les pas ci-après pour installer [WiVideo] dans votre portable.

1. Téléchargez l'application WiVideo dans votre portable depuis Google Play (SE: Android2.2 ou plus élevé) ou via Apple Store (SE: iOS4 ou plus élevé).
2. Suivez les instructions qui s'affichent sur l'écran pour compléter l'installation.
3. L'icône de raccourci (  ) de WiVideo s'affiche sur l'écran.



### Partagez Hotspot avec le caméscope (depuis le portable)

Il y a deux procédures pour partager votre Hotspot, selon le système que vous utilisez, à savoir:

- iOS :



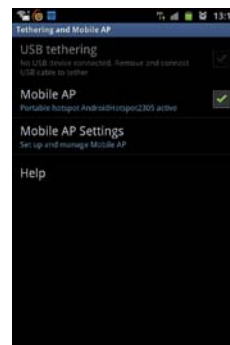

1. D'abord appuyez sur [configuration] sur votre portable.
2. Ensuite, sélectionnez [Hotspot personnel].
3. Enfin tapez sur [Marche] pour activer [Hotspot Personnel].

- Système Android:

1. D'abord appuyez sur [configuration] sur votre portable.
2. Ensuite sélectionnez [Sans-fil et réseau].
3. Enfin choisissez [Tethering (intermédiation) et point d'accès mobile] pour activer [PA mobile].



## Modes WiFi vers un téléphone portable

Système	Mode	Page
Android	Connexion via PA 	31
	Connexion via « Mobile Hotspot » 	32
iPhone/iPad	Connexion via PA 	33
	Connexion via « Mobile Hotspot » 	34
	Connexion directe au caméscope 	35



### NB

- Avant toute connexion entre portable et caméscope, connectez-vous à l'ordinateur via câble USB et configurez le profil WiFi à l'aide de WiVideo (saisissez le SSID et le mot de passe).
- WiVideo ne fonctionne que sous les SE Windows®.

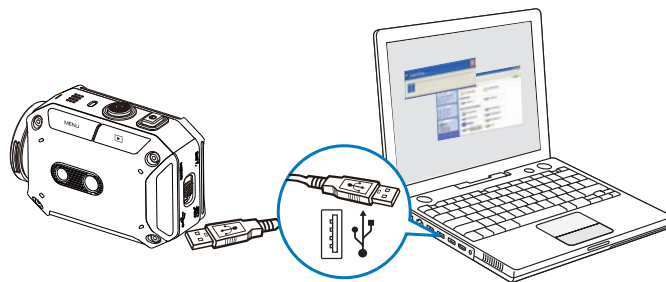



## WiFi vers portable (Android : mode PA)



### Portable : Installation de WiVideo

- WiVideo est un logiciel qui permet la connexion sans fil entre le caméscope et le portable ou la tablette.
- Télécharger l'application WiVideo de Google Play vers le portable ou la tablette.

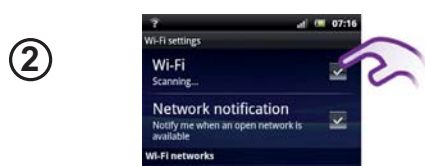

### Portable : Connexion au point d'accès

- Aller à [Settings] (configuration) → [Wireless & network] (sans fil et réseau) → [Wi-Fi settings] (paramètres WiFi) → [Wi-Fi] (activer la WiFi et se connecter au PA)

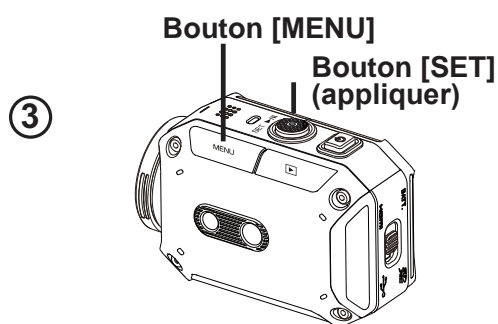

### Caméscope : Connexion au même PA

- Appuyer sur [MENU] → sélectionner [ WiFi ] → choisir [WiFi to Mobile(WiFi vers portable) ] pour rechercher les PA disponibles → connecter le caméscope au même PA.



### Portable : Lancement de l'application WiVideo

- Appuyez sur l'icône de l'application [WiVideo] → détection de caméscopes en cours → saisissez le mot de passe (le mot de passe par défaut est 0000 ; il peut être modifié à travers le menu de configuration de l'application WiVideo) → démarrer la prévisualisation et la télécommande.

## WiFi vers portable (Android : mode Hotspot de portable)

①



### Portable : Installation de WiVideo

- WiVideo est un logiciel qui permet la connexion sans fil entre le caméscope et le portable ou la tablette.
- Télécharger l'application WiVideo de Google Play vers le portable ou la tablette.

②



### Portable : Activer Mobile Hotspot/PA

- Aller à [Settings] (configuration) → [Wireless & network] (sans fil et réseau) → Activer Mobile Hotspot/PA



#### **NB**

- L procédure peut varier : renseignez-vous pour chaque modèle en particulier.
- Soyez conscient de l'aide du service Hotspot peut pas être fourni dans certains pays.

③

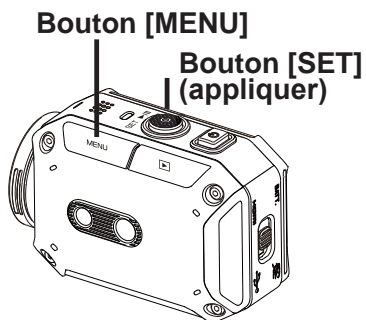

### Caméscope : Connexion à Hotspot/PA

- Appuyer sur [MENU] → sélectionner [ WiFi ] → choisir [WiFi to Mobile(WiFi vers portable) ] pour rechercher les PA disponibles → connecter le caméscope à Mobile Hotspot/PA

④



### Portable : Lancement de l'application WiVideo

- Appuyez sur l'icône de l'application [WiVideo] → détection de caméscopes en cours → saisissez le mot de passe (le mot de passe par défaut est 0000 ; il peut être modifié à travers le menu de configuration de l'application WiVideo) → démarrer la prévisualisation et la télécommande.

## WiFi vers portable (iPhone/iPad : mode PA)

①



### Portable : Installation de WiVideo

- WiVideo est un logiciel qui permet la connexion sans fil entre le caméscope et le portable ou la tablette.
- Télécharger l'application WiVideo depuis App Store vers l'iPhone/ iPad.

②





### Portable : Connexion au point d'accès

- Aller à [Settings] (configuration) → [WiFi] → Activer la WiFi et se connecter au PA

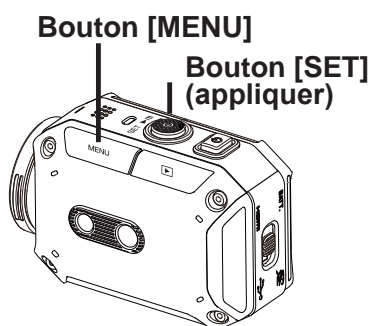
③



### Caméscope : Connexion au même PA

- Appuyer sur [MENU] → sélectionner [WiFi ] → choisir [WiFi to Mobile(WiFi vers portable) ] pour rechercher les PA disponibles → connecter le caméscope au même PA

④



### Portable : Lancement de l'application WiVideo

- Appuyez sur l'icône de l'application [WiVideo] → détection de caméscopes en cours → saisissez le mot de passe (le mot de passe par défaut est 0000 ; il peut être modifié à travers le menu de configuration de l'application WiVideo) → démarrer la prévisualisation et la télécommande.

## WiFi vers portable (iPhone/iPad : mode Hotspot de portable)

①



### Portable : Installation de WiVideo

- WiVideo est un logiciel qui permet la connexion sans fil entre le caméscope et le portable ou la tablette.
- Télécharger l'application WiVideo depuis App Store vers l'iPhone/ iPad.

②



### Portable : Activer le Hotspot personnel

- Aller à [Settings] (configuration) → [WiFi] → Activer [Personal Hotspot]



#### **NB**

- Soyez conscient de l'aide du service Hotspot peut pas être fourni dans certains pays.

③

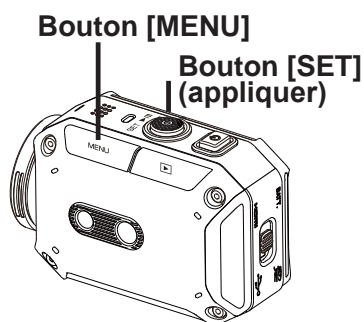

### Caméscope : Se connecter à Hotspot

- Appuyer sur [MENU] → sélectionner [WiFi 

④



### Portable : Lancement de l'application WiVideo

- Appuyez sur l'icône de l'application [WiVideo] → détection de caméscopes en cours → saisissez le mot de passe (le mot de passe par défaut est 0000 ; il peut être modifié à travers le menu de configuration de l'application WiVideo) → démarrer la prévisualisation et la télécommande.

## WiFi vers portable (iPhone/iPad : mode direct)

①



### Portable : Installation de WiVideo

- WiVideo est un logiciel qui permet la connexion sans fil entre le caméscope et le portable ou la tablette.
- Télécharger l'application WiVideo depuis App Store vers l'iPhone/ iPad.

②

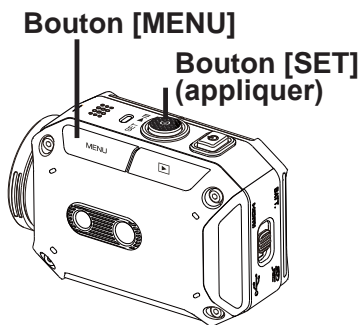

### Caméscope : Activer le mode direct

- Appuyer sur [MENU] → sélectionner [ WiFi ] → choisir [WiFi to Mobile(WiFi vers portable) ] → sélectionner [Direct Mode] (mode direct) → l'ID du caméscope s'affiche sur l'écran

③



### Portable : Connexion au caméscope

- Aller à [Settings] (configuration) → [WiFi] → Sélectionner l'ID du caméscope pour se connecter



#### NB

- Lorsque l'icône [ WiFi ] apparaît, la connexion de la Mode Directe est activée. Cela peut prendre un certain temps pour que [ WiFi ] se montre.



④



### Portable : Caméscope télécommandé

- Appuyez sur l'icône de l'application [WiVideo] → détection de caméscopes en cours → saisissez le mot de passe (le mot de passe par défaut est 0000 ; il peut être modifié à travers le menu de configuration de l'application WiVideo) → démarrer la prévisualisation et la télécommande.

## Utilisation de WiVideo via connexion WiFi

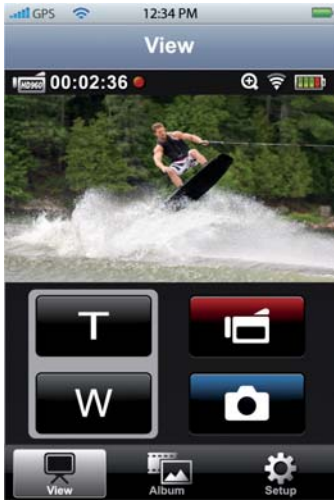



Procédure	Écran
<p><u>Connexion du caméscope à votre portable:</u></p> <ol style="list-style-type: none"> <li>1. Appuyer sur le bouton [MENU] du caméscope.</li> <li>2. Sélectionner [  ] pour activer la fonction WiFi.</li> <li>3. Choisir [  ] puis appuyer sur le bouton [SET] (appliquer) pour rechercher les points d'accès disponibles.</li> <li>4. Sélectionner le hotspot de votre portable et exécuter la procédure correspondant à l'un des SE.</li> </ol>	
<p><u>Télécommander votre caméscope (depuis le portable):</u></p> <ol style="list-style-type: none"> <li>1. Appuyer sur l'icône de l'application [WiVideo] sur votre portable.</li> <li>2. Détection automatique des caméscopes disponibles depuis votre portable.</li> <li>3. Saisir le mot de passe (le mot de passe par défaut est 0000, et on peut le modifier via [SETUP] – configuration – depuis l'application WiVideo)</li> <li>4. Vivez l'agrément de commander votre caméscope depuis votre portable.</li> </ol>	

# Section 8

## WiFi vers Cloud-Ustream

### Inscrivez-vous et enregistrez votre compte Ustream dans le caméscope

Ustream vous permet de diffuser librement la vidéo en direct de votre caméscope. Les gens peuvent regarder vos émissions sur leur iPhone, iPad, iPod touch, téléphones et tablettes Android, ou sur leur ordinateur, dans le site ou l'application Ustream, à tout moment et n'importe où.

Procédure	Écran
<p><u>(1) Créez un compte</u> (sautez cette étape si un compte Ustream est déjà prêt)</p> <ol style="list-style-type: none"> <li>Allez à WiVideo et créez un nouveau compte Ustream.</li> <li>Cliquez sur [Create A New Account] (créer un nouveau compte) puis saisissez pas à pas les informations qui vous sont demandées.</li> <li>Puis cliquez sur [Sign Up] (inscrivez-vous).</li> </ol> <p><b>NB</b></p> <ul style="list-style-type: none"> <li>N'oubliez pas de connecter le caméscope à l'ordinateur par le câble USB.</li> <li>Après vous être inscrit avec succès, l'écran de configuration de WiVideo se réaffichera.</li> </ul> <p><u>(2) Stocker un compte dans le caméscope, ou l'en supprimer</u> Saisir le nom d'utilisateur/mot de passe et cliquez sur Stocker/Supprimer.</p> <p><u>(3) Choisissez votre canal</u> Vous ne pouvez choisir qu'un canal, créé par vous depuis Ustream.</p> <p><b>NB</b></p> <ul style="list-style-type: none"> <li>Vous pouvez coder le mot de passe pour votre canal.</li> </ul> <p><u>Mise à jour du compte/canal</u> Il n'y a qu'un compte de stocké, vous pouvez donc changer de compte/canal dans votre caméscope.</p>	<ol style="list-style-type: none"> <li>  </li> <li>  </li> <li>  </li> <li>  </li> <li>  </li> </ol>



## Préparez-vous à diffuser sur Ustream

Assurez-vous d'avoir un point d'accès opérationnel pour vous préparer à commencer la diffusion.

## Diffusez en continu et en direct sur Ustream

### Démarrez la diffusion vidéo du caméscope

1. Sélectionnez Ustream dans la page [Wi-Fi Menu].
2. Choisissez un PA pour vous connecter.
3. La vidéo en direct démarre



#### **NB**

- Si l'on exécute [Default Setting] (configuration par défaut), les informations sur les comptes dans les sites Web seront supprimées.



### Regardez de la vidéo en direct sur votre portable

1. Installez l'application Ustream depuis Google Play ou Apple Store.
2. Cliquez sur l'application Ustream
3. Recherchez votre compte.
4. Le portable se connecte au serveur Ustream et montre la vidéo diffusée depuis le caméscope.



### Regardez de la vidéo en direct depuis votre ordinateur

1. La vidéo diffusée sera émise sur le site Ustream.
2. Les personnes qui connaissent votre compte peuvent visiter le site Ustream et regarder la vidéo en direct diffusée à partir du caméscope via l'ordinateur.

www.ustream.tv

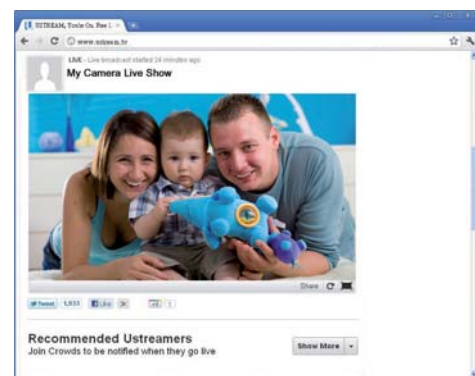



**NB**

- *En cas d'échec de la connexion, des motifs possibles sont : (1) mot de passe erroné ; (2) vous n'êtes pas dans la zone de couverture du réseau sans fil du point d'accès. (3) Le caméscope ne prend pas en charge le type de chiffrement qu'utilise le dispositif PA. Ce modèle ne prend en charge que les types de chiffrements WEP/WPA/WPA2 personnels, pas au niveau entreprise (4) votre réseau exige les informations de compte/mot de passe PPPoE.*
- *Ce caméscope ne prend en charge que les PA (SSID) nommés en anglais/chiffres/symboles (caractères ASCII).*
- *On ne peut introduire de texte qu'en anglais, indépendamment de la langue d'affichage OSD.*
- *Certains routeurs de point d'accès ne vous permettent pas de vous connecter au réseau (par exemple, pare-feu).*
- *Le caméscope ne peut pas se connecter au réseau lorsqu'il est connecté à la HDTV par l'intermédiaire du câble, et vice-versa.*
- *La recherche et la connexion au point d'accès ou au réseau, ou le téléchargement, peuvent prendre du temps. La vitesse de la diffusion en continu est sensible à la vitesse de la connexion Internet, ainsi qu'à d'autres facteurs.*
- *Assurez-vous que la batterie soit complètement chargée avant de vous connecter au réseau.*
- *L'accès à Ustream pourrait ne pas être autorisé dans certaines régions et sur certains réseaux.*

# Regarder des photos et des vidéos sur un poste de TV

## Connexion à un téléviseur HD 16:9 (écran large)

1. Connecter le câble HDMI au port de sortie HDMI du caméscope.
2. Connecter l'autre extrémité du câble au téléviseur.
3. Régler la source de signal vidéo du téléviseur sur « HDMI ».
4. Les pas pour visionner des vidéos et des photos stockées en HDTV sont exactement les mêmes que pour les regarder sur l'écran LCD.



### **NB**

- *Certaines icônes cessent de s'afficher sur l'écran LCD lorsque le caméscope est connecté à un poste HDTV.*
- *Certaines fonctions peuvent devenir inaccessibles lorsque le caméscope est connecté à un poste HDTV.*
- *L'enregistrement vidéo et la prise de photos ne sont pas opérationnels lorsque le câble HDMI est connecté.*
- *La fonction WiFi ne fonctionne pas pendant que l'on utilise un câble HDMI de connexion à un téléviseur.*

# Section 10

## Regarder des vidéos et des photos sur un ordinateur

### Transfert de photos ou de vidéos vers un ordinateur

On peut transférer des photos ou des vidéos stockées dans le caméscope vers un ordinateur et les envoyer par email ou les mettre dans des sites Web.

Il faut pour cela :

1. Connecter le caméscope à l'ordinateur avec le câble mini USB 2.0 fourni.
2. Pour accéder aux photos et aux vidéos stockées dans votre carte mémoire : Vous trouverez les vidéos et les photos dans votre ordinateur à Poste de travail\SD\DCIM\100MEDIA (le chemin d'accès variera selon le nom de la carte mémoire).
3. Dans ce dossier, vous pouvez visionner, supprimer, déplacer ou copier toutes les vidéos/photos que vous voudrez.

## Section 11

# Spécifications et configuration requise

<b>Spécifications</b>	
Capteur d'image	Capteur CMOS 5 Mégapixels
Modes d'utilisation	Enregistrement vidéo, capture photo, diffusion en direct via WiFi, webcam sans fil
Objectif	Mise au point fixe (f/2,8)
Profondeur de champ	de 60 cm à l'infini
Zoom	x1~x5 (zoom numérique x5)
Obturbateur	Électronique
Écran LCD	LCD 1,5"
Supports de stockage	Connecteur pour cartes SD/SDHC/SDXC (jusqu'à 64 Go)
Résolution photo	5 MP : 2592 x 1944 (5 mégapixels)
Résolution vidéo	Full HD (1080p 30) : 1920x1080 (30 i/s) HD (960p 30) : 1280x960 (30 i/s) HD (720p 60) : 1280x720 (60 i/s) HD (720p 30) : 1280x720 (30 i/s) WVGA (848x480) : 848x480 (30 i/s)
Balance des blancs	Auto, Lumière du jour, Fluorescent, Tungstène, Marine bleu, Marine vert
Retardateur	10 secondes de retardement
Format des fichiers	Photo : JPG Vidéo : MP4 (H.264)
Lecture photo	Une photo / Diaporama
Interface ordinateur	Port mini USB 2.0
Sortie TV	HDMI Mini
WiFi	Compatible WiFi 802.11 b/g
Batterie	Rechargeable Lithium-ion
Dimensions	74 mm x 53 mm x 35 mm (2-15/16" x 2-1/8" x 1-7/16") (L x H x E)
Poids	104 g (0,23 lbs) (sans la batterie)
Environnement climatique	Plage de températures admissibles : -10 à 40 °C (14 à 104 °F) NB : Par des températures de 0 à -10 °C (de 32 à 14 °F) la puissance de la batterie baisse temporairement ce qui écourte le temps disponible pour photographier. Plage de températures d'entreposage admissibles : -20 à 50 °C (-4 à 122 °F) Humidité relative admissible : 35 % à 80 %
Résistance à l'eau	Équivalente à la norme IEC 529 IPX8 [30 minutes à des profondeurs allant jusqu'à 5 m (16,4 pieds)]
Résistance à la poussière	Correspond à la norme IEC 529 IP6X

## Résistance aux chocs

Ce caméscope a passé le test d'usine équivalent à MIL-STD-810F, méthode 516.5, choc : chute sur du contreplaqué de 3 cm (1 pouce 3/16es) d'épaisseur d'une hauteur de 2 m (6,5 pieds).

## Temps / nombre d'images d'enregistrement

### Temps approximatif d'enregistrement vidéo

Qualité	Carte SDHC/SDXC					
	4GB	8GB	16GB	32GB	48GB	64GB
Full HD (1080p30)	35m	1h10m	2h20m	4h50m	7h10m	9h30m
HD (960p30)	60m	2h00m	4h00m	8h00m	12h	16h00m
HD (720p60)	40m	1h20m	2h40m	5h20m	8h10m	10h50m
HD (720p30)	1h20m	2h40m	5h20m	10h30m	15h50m	21h00m
WVGA (848x480)	3h00m	5h50m	11h50m	23h40m	35h30m	47h20m

### Nombre approximatif de photos (Unité : nombre de photos)

Qualité	Carte SDHC/SDXC					
	4GB	8GB	16GB	32GB	48GB	64GB
5MP: 2592x1944	1800	3600	7200	9999	9999	9999

### Temps d'enregistrement approximatif (sur batterie)

Temps de charge	Temps d'enregistrement en continu	Temps d'enregistrement réel
(Source d'alimentation):3h30m	1h10m	40m
(USB):5h30m	1h10m	40m



- Le temps d'enregistrement approximatif est donné à titre indicatif. Le temps réel d'enregistrement peut se voir écourté par les conditions environnantes.

## Configuration requise

- Windows XP Home Edition ou Professional (versions préinstallées uniquement) Service Pack 3  
Windows Vista 32/64-bit Home Basic ou Home Premium (versions préinstallées uniquement) Service Pack 2  
Windows 7 32/64-bit Home Premium (versions préinstallées uniquement) Service Pack 1
- Intel Core Duo 1.7GHz ou plus
- Mémoire système 1 Go et
- 2 Go d'espace disque dur du système
- Port USB 2.0 ou mieux disponible
- WiFi capacité b/g



### **NB**

- L'écran LCD est fabriqué avec une technologie d'extrême précision de sorte que plus de 99,99 % des pixels sont effectivement opérationnels. Cependant, de petits points noirs et/ou brillants (blancs, rouges, bleus ou verts) peuvent apparaître sur l'écran. Ces points sont un résultat normal du processus de fabrication, et n'affectent pas l'enregistrement.

# Section 12

## Dépannage

### Dépannage

Si le caméscope ne fonctionne pas comme on s'y attendrait, voyez ci-dessous une liste des problèmes les plus courants.

Problème/situation	Remède/solution
<b>Impossible d'allumer le caméscope. Le caméscope s'éteint inopinément.</b>	<ul style="list-style-type: none"> <li>Batterie faible ou déchargée. Recharger la batterie.</li> </ul>
<b>Impossible d'allumer le caméscope après branchement de la source d'alimentation.</b>	<ul style="list-style-type: none"> <li>Vérifiez qu'il s'agit de la source d'alimentation fournie, et assurez-vous de la brancher correctement à la prise secteur.</li> </ul>
<b>L'icône WiFi ne s'affiche pas après que l'on ait appuyé sur le bouton WiFi</b>	<ul style="list-style-type: none"> <li>Batterie faible. Recharger la batterie.</li> </ul>
<b>Les fichiers qui sont dans la carte mémoire ne s'affichent pas régulièrement et le signe « ! » s'affiche sur l'écran.</b>	<ul style="list-style-type: none"> <li>« ! » signifie que la carte SD est de basse vitesse, ou qu'elle contient des fichiers endommagés. Pour résoudre cela, il faut formater la carte SD en utilisant le caméscope et non l'ordinateur. (Voyez les instructions de formatage détaillées dans la section 5).</li> </ul>
	<ul style="list-style-type: none"> <li>La carte a des problèmes et n'est pas reconnue. Changez de carte.</li> </ul>
	<ul style="list-style-type: none"> <li>Ou changez la carte SD contre une carte de haute vitesse.</li> </ul>
<b>Impossible d'enregistrer en vidéo ou de prendre des photos.</b>	<ul style="list-style-type: none"> <li>Mémoire pleine. Supprimez des vidéos ou des photos superflues ou insérez une nouvelle carte.</li> </ul>
	<ul style="list-style-type: none"> <li>Le caméscope est éteint. Appuyez sur le bouton Marche/ Arrêt pour l'allumer</li> </ul>
<b>Caméscope gelé.</b>	<ul style="list-style-type: none"> <li>Enlevez la batterie / débrancher la source d'alimentation. Puis, remettre la batterie en place / rebrancher la source d'alimentation et rallumer le caméscope.</li> </ul>
<b>La date marquée sur la photo est incorrecte</b>	<ul style="list-style-type: none"> <li>Réglez la date et l'heure dans le menu [Setting] (configuration).</li> </ul>
<b>Pourquoi certaines de mes photos d'intérieur sont bougées et sombres ?</b>	<ul style="list-style-type: none"> <li>Éclairage faible. Prenez des photos dans des lieux plus éclairés.</li> </ul>
	<ul style="list-style-type: none"> <li>Le caméscope prolonge le temps d'exposition à l'intérieur et en faible éclairage. Maintenez la caméra (et le sujet) immobiles quelques secondes au moment de prendre une photo.</li> </ul>
	<ul style="list-style-type: none"> <li>Placez le caméscope sur une surface plane et ferme, ou servez-vous d'un trépied.</li> </ul>
<b>Les couleurs des vidéos/photos ne sont pas naturelles.</b>	<ul style="list-style-type: none"> <li>Sélectionnez l'option adéquate de balance des blancs qui corresponde à la source de lumière.</li> </ul>

<p><b>Lorsque l'on connecte le caméscope à l'ordinateur via câble USB, plusieurs fenêtres de lecture automatique peuvent émerger. Elles correspondent aux disques du caméscope.</b></p>	<ul style="list-style-type: none"> <li>• « DV » désigne la mémoire interne du caméscope.</li> <li>• « Removable Disk » (disque amovible) désigne la mémoire externe (carte mémoire installée dans le caméscope).</li> <li>• « WiVideo » désigne le logiciel joint. Si voulez installer ce programme, faites double clic dessus pour démarrer automatiquement l'installation.</li> </ul>
<p><b>L'écran LCD affiche [Connecting Failed] (la connexion a échoué) après que l'on ait appuyé sur le bouton WiFi.</b></p>	<ul style="list-style-type: none"> <li>• La configuration du mot de passe n'est pas conforme pour le PA auquel vous voulez connecter.</li> <li>• Le routeur de point d'accès de l'ordinateur est éteint. Allumez le routeur de point d'accès de votre ordinateur.</li> <li>• Le caméscope est hors de la zone de couverture du réseau sans fil ou le signal réseau est faible. Vérifiez que le routeur du point d'accès peut accéder à Internet.</li> <li>• Le caméscope ne prend pas en charge le type de chiffrement qu'utilise le dispositif PA. Ce modèle ne prend en charge que le type de chiffrement WEP/WPA/WPA2 personnel, pas le niveau entreprise.</li> <li>• Votre réseau exige les informations de compte/mot de passe PPPoE.</li> <li>• Certains routeurs de point d'accès ne vous permettent pas de vous connecter au réseau (par exemple, pare-feu).</li> <li>• Les sites sociaux mettent leurs sites Web à jour sans prévenir. Visitez d'abord le site Web pour mettre à jour la configuration de votre compte ou mettre à niveau le microprogramme et le programme WiVideo.</li> </ul>
<p><b>On ne peut pas installer el programme WiVideo.</b></p>	<ul style="list-style-type: none"> <li>• Vérifiez la compatibilité du SE de l'ordinateur.</li> </ul>
<p><b>Les connexions WiFi s'interrompent.</b></p>	<ul style="list-style-type: none"> <li>• Le caméscope désactive toute connexion WiFi trois minutes après qu'un enregistrement commence. Réactivez-la à travers le menu. Reconnectez-vous dans un environnement radio non pollué. N'oubliez pas que la vitesse de communication diminue, ce qui perturbe la connexion, si le récepteur est trop éloigné, si quelque chose bloque physiquement la communication ou si un four à microondes ou un système sans fil sont en service à proximité.</li> </ul>
<p><b>La connexion d'un câble USB empêche la prise de photos. Impossible de photographier si un câble USB est connecté.</b></p>	<ul style="list-style-type: none"> <li>• Si un câble USB est connecté, seuls l'intervallomètre et l'enregistrement sans fin sont opérationnels. (L'enregistrement sans fin est limité à 720 p 30 i/s).</li> </ul>
<p><b>Pas de signal de sortie HDMI.</b></p>	<ul style="list-style-type: none"> <li>• La sortie HDMI est désactivée pendant l'enregistrement.</li> </ul>
<p><b>L'icône du thermomètre s'affiche.</b></p>	<ul style="list-style-type: none"> <li>• Éteignez le caméscope et laissez-lui le temps de refroidir.</li> </ul>