

04

## ÉLIMINATION

L'appareil est en conçu et fabriqué pour faciliter sa valorisation, son recyclage ou sa réutilisation conformément à la directive européenne 2002/96/CEE relative aux appareils électriques et électroniques usagés (waste electrical and electronic equipment - WEEE).



Le logo  ci-contre apposé sur l'appareil indique que ce produit ne peut pas être éliminé avec les déchets ménagers non triés. Lorsque vous aurez décidé de vous en séparer définitivement, il convient de faire procéder à la collecte sélective de cet appareil en vous conformant au mode de reprise mis en place dans votre commune (collecte ponctuelle des encombrants, déchèterie), ou en faisant appel au service de reprise proposé par votre distributeur, ou bien, en le confiant à des organisations caritatives et des associations à but non lucratif. En vous assurant que ce produit est éliminé correctement, vous favorisez la prévention des conséquences négatives pour l'environnement et la santé humaine.



15002364

Rev.04 del 30-06-12

04

FR

Le producteur se réserve le droit d'apporter des modifications sans aucun préavis.



[www.philips.com/saeco](http://www.philips.com/saeco)

Enregistrez votre produit et retrouvez l'assistance en ligne sur  
[www.philips.com/welcome](http://www.philips.com/welcome)

04

Français

# SYNTIA

Type HD8838  
SUP 037DRJ

## MODE D'EMPLOI



LIRE ATTENTIVEMENT CE MODE D'EMPLOI AVANT D'UTILISER LA MACHINE.

FR

04

CE

**PHILIPS**  
**Saeco**

# IMPORTANT

Lors de l'utilisation d'appareils électriques, il est indispensable de respecter toujours les précautions de sécurité principales, y compris les suivantes :

1. Lire toutes les instructions.
2. Ne pas toucher de surfaces chaudes. Utiliser les poignées ou les boutons.
3. Afin d'éviter tout incendie, choc électrique et blessure, ne pas plonger le cordon, la fiche ou l'appareil dans l'eau ou dans n'importe quel liquide.
4. Il est nécessaire de contrôler attentivement lorsque l'appareil est utilisé par des enfants ou à leur proximité.
5. Débrancher de la prise de courant lorsque l'appareil n'est pas en service et avant son nettoyage. Laisser refroidir l'appareil aussi bien avant de retirer et de mettre en place ses accessoires qu'avant de le nettoyer.
6. Ne pas utiliser l'appareil avec un cordon ou une fiche détériorés, après un mauvais fonctionnement de l'appareil ou son endommagement de n'importe quelle manière. Renvoyer l'appareil au centre d'assistance agréé le plus proche pour tout contrôle, réparation et réglage.
7. L'utilisation d'accessoires non recommandés par le constructeur de l'appareil pourrait engendrer des incendies, des chocs électriques et des blessures.
8. Ne pas utiliser à l'extérieur.
9. Ne pas laisser les cordons pendre des bords de la table ou du plan de travail, ni toucher des surfaces chaudes.
10. Ne pas placer près du feu ou sur une cuisinière, électrique et à gaz, ou dans un four chaud.
11. Toujours brancher le cordon d'alimentation à la machine d'abord et ensuite à la prise de courant sur le mur. Pour débrancher, éteindre toute commande en appuyant sur « OFF » et ensuite enlever la fiche de la prise de courant sur le mur.
12. Ne pas utiliser l'appareil pour toute autre utilisation non prévue.
13. Garder ces instructions.

## CONSERVER CES INSTRUCTIONS

# PRÉCAUTIONS

La machine est réservée à un usage domestique. Tout entretien, en dehors du nettoyage et de l'entretien usuel par l'utilisateur, doit être fait par un service après-vente autorisé. Ne pas plonger la base dans l'eau. Pour éviter les courts-circuits et les décharges électriques, ne pas démonter la base. Elle ne contient aucune pièce qui demande un entretien de la part de l'utilisateur. Toute réparation doit être effectuée par le personnel d'un service après-vente autorisé.

- 1 Vérifier si le voltage correspond bien aux spécifications apparaissant sur la plaque signalétique.
- 2 Ne jamais mettre de l'eau tiède ou chaude dans le réservoir; mais toujours de l'eau froide.
- 3 Ne pas toucher les surfaces chaudes de l'appareil pendant le fonctionnement et en écartant le cordon électrique.
- 4 Ne pas utiliser d'alcool éthylique, de solvants, d'essences, de poudre à récurer et/ou d'objets abrasifs pour le nettoyage de la machine
- 5 Utiliser de l'eau purifiée ou en bouteille pour assurer le bon goût du café. Il sera toutefois nécessaire de procéder au détartrage de votre machine tous les 2-3 mois.
- 6 Ne pas utiliser du café au préparation à base de sucre (ex:caramel) ou mélangé avec toute autre recette.

## INSTRUCTIONS SUR LE CORDON ELECTRIQUE

- A. Votre appareil est muni d'un cordon électrique court ou d'un cordon d'alimentation détachable, afin d'éviter de trébucher ou de s'emmêler avec un câble plus long.
- B. Des cordons détachables plus longs ou bien des rallonges sont disponibles et ne peuvent être utilisés que si l'on prend toutes les précautions d'usage.
- C. En cas d'utilisation d'un long cordon d'alimentation détachable ou d'une rallonge,
  1. La tension électrique de fonctionnement marquée sur le cordon d'alimentation détachable ou sur la rallonge doit être au moins égale à celle de l'appareil.
  2. Si la fiche de l'appareil a une connexion de terre, la rallonge devrait être une rallonge de terre à 3 fils et
  3. La rallonge ne devra pas encombrer le plan de travail ou le dessus de table, afin d'éviter que les enfants la tirent ou trébuchent accidentellement.

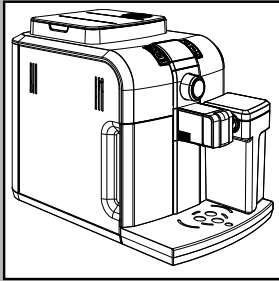

## GÉNÉRALITÉS

Cette machine à café est indiquée pour la préparation de café expresso avec du café en grains. Elle est équipée d'un dispositif pour la distribution de vapeur et d'eau chaude. Le corps de la machine, au design élégant, a été conçu exclusivement pour un usage domestique et n'est donc pas indiqué pour un fonctionnement continu de type professionnel.

**Conserver ce mode d'emploi dans un lieu sûr. Le joindre à la machine à café en cas de changement d'utilisateur.**

Pour plus d'informations ou en cas de problèmes non résolus ou partiellement résolus par les présentes consignes, contacter les Centres d'Assistance Agréés.



**Attention. Nous déclinons toute responsabilité pour les dommages éventuels se produisant en cas de :**

- **emploi inapproprié et non conforme à l'usage prévu ;**
  - **réparations non effectuées dans des centres d'assistance agréés ;**
  - **altération du câble d'alimentation ;**
  - **altération de tout composant de la machine ;**
  - **stockage ou utilisation de la machine à des températures différentes par rapport à celles de fonctionnement (entre 15°C et 45°C) ;**
  - **emploi de pièces de rechange et d'accessoires n'étant pas d'origine.**
- Dans tous ces cas, la garantie cesse d'exister.**

## CONSIGNES DE SÉCURITÉ



**Ne jamais mettre les parties sous tension au contact de l'eau : danger de court-circuit ! La vapeur et l'eau chaude peuvent provoquer des brûlures ! Ne jamais diriger le jet de vapeur ou d'eau chaude vers des parties du corps. Toucher la buse de vapeur / eau chaude, en faisant très attention et en la prenant par la poignée correspondante : danger de brûlures !**

### Utilisation prévue

Cette machine à café est destinée uniquement à un usage domestique. Toute modification technique de la machine ainsi que toute utilisation impropre sont interdites puisqu'elles engendrent des risques ! L'appareil ne doit pas être utilisé par des personnes (y compris les enfants) ayant de faibles capacités physiques, mentales ou sensorielles, sans expérience et/ou aux compétences insuffisantes, à moins qu'elles ne soient sous la supervision d'une personne responsable de leur sécurité ou formées par cette personne en ce qui concerne l'utilisation de l'appareil.

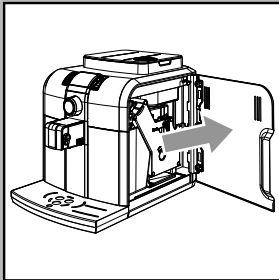

### Alimentation du secteur - Câble d'alimentation

Ne brancher la machine à café que sur une prise de courant appropriée.

La tension doit correspondre à celle indiquée sur la plaquette de l'appareil se trouvant à l'intérieur de la porte de service.

Ne jamais utiliser la machine à café si le câble d'alimentation est défectueux.

Si le câble d'alimentation est abîmé, il doit être remplacé par le fabricant ou par son service d'assistance aux clients. Ne pas faire passer le câble d'alimentation sur des arêtes vives ou sur des objets très chauds. Le protéger contre l'huile. Ne pas transporter ou tirer la machine à café par son câble.

Ne pas retirer la fiche en la tirant par le câble. Ne pas la toucher avec les mains mouillées. Éviter que le câble d'alimentation ne pende librement des tables ou des étagères.

### Protection des autres personnes

Garder les enfants sous supervision, afin d'éviter qu'ils ne jouent avec l'appareil.

Les enfants ne se rendent pas compte des risques liés aux électroménagers.  
Les matériaux utilisés pour l'emballage de la machine doivent être gardés hors de la portée des enfants.

### **Danger de brûlures**

Ne pas diriger le jet de vapeur et/ou d'eau chaude vers soi et/ou vers d'autres personnes : **danger de brûlures** ! Utiliser toujours les poignées ou les boutons prévus à cet effet.

### **Réservoir à lait**

Lors de la toute première utilisation, ou bien après un certain temps d'inactivité, procéder au lavage de tous les composants du réservoir à lait afin de garantir le bon fonctionnement de l'appareil et pour éviter la prolifération de charges bactériennes nocives pour la santé.

Le lait contenu dans la carafe peut être conservé à son intérieur, si les instructions et les précautions indiquées sur l'emballage d'origine sont respectées. Ne jamais utiliser le lait après la date de péremption indiquée sur l'emballage d'origine.

Si le lait est conservé dans la carafe, vérifier, avant chaque utilisation, que ce lait est propre à la consommation humaine.

La carafe doit être démontée au moins une fois par semaine et nettoyée soigneusement.

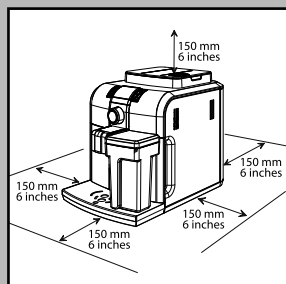

### **Position - Espace pour l'utilisation et l'entretien**

Pour une utilisation correcte, il est recommandé de :

- Choisir une surface d'appui sûre pour éviter tout risque de renversement ou de blessures.
- Choisir un endroit assez bien éclairé, propre et pourvu d'une prise de courant facilement accessible ;
- Prévoir une distance minimum des parois de la machine, conformément à la figure ;
- Pendant la mise en marche et l'arrêt de la machine, il est recommandé de placer un verre vide sous la buse de distribution du café.

Éviter les températures inférieures à 0°C : le gel pourrait endommager la machine.

Ne pas utiliser la machine à café en plein air.

Ne pas poser la machine sur des surfaces trop chaudes ou à proximité d'une flamme nue : le châssis pourrait fondre ou s'abîmer.

### **Rangement de la machine - Nettoyage**

Avant de nettoyer la machine, il faut l'éteindre en appuyant sur le bouton ON/OFF. Ensuite, placer l'interrupteur sur « 0 » et débrancher la fiche de la prise de courant. Attendre quelques instants pour que la machine se refroidisse.

Ne jamais plonger la machine dans l'eau !

Il est strictement interdit d'essayer d'intervenir à l'intérieur de la machine.

Ne pas utiliser l'eau qui est restée pendant plusieurs jours dans le réservoir pour un usage alimentaire ; laver le réservoir et le remplir d'eau fraîche potable.

Si la machine reste inutilisée pendant longtemps, distribuer de l'eau depuis la buse de distribution du café. Ensuite, mettre la machine hors tension et ôter la fiche de la prise.

Ranger la machine dans un lieu sec et hors de la portée des enfants.

La protéger contre la poussière et la saleté.

### **Réparations / Entretien**

En cas de pannes, de dommages ou de défauts présumés à la suite d'une chute, débrancher immédiatement la fiche de la prise. Ne jamais mettre en marche une machine défectueuse.

Seuls les Centres d'Assistance Agréés peuvent effectuer des interventions et des réparations.

Nous déclinons toute responsabilité en cas de dommages pour toute opération non effectuée dans les règles de l'art.

### **En cas d'incendie**

En cas d'incendie, utiliser des extincteurs à anhydride carbonique (CO<sub>2</sub>). N'utiliser ni d'eau ni d'extincteurs à poudre.

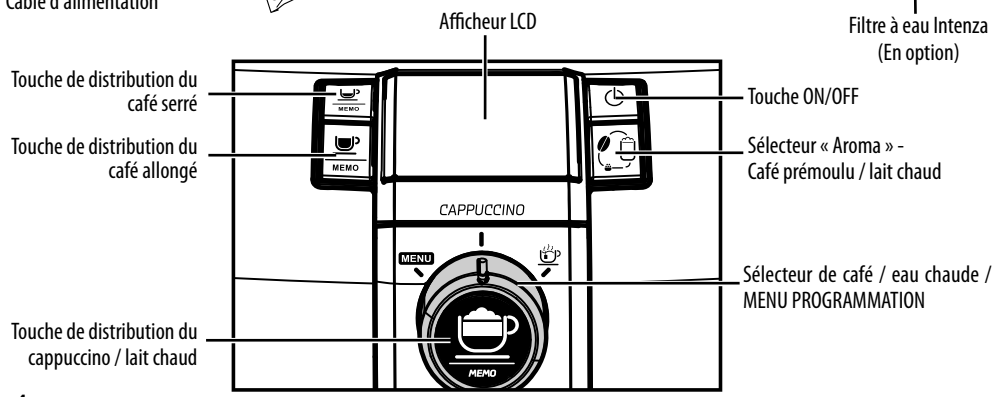
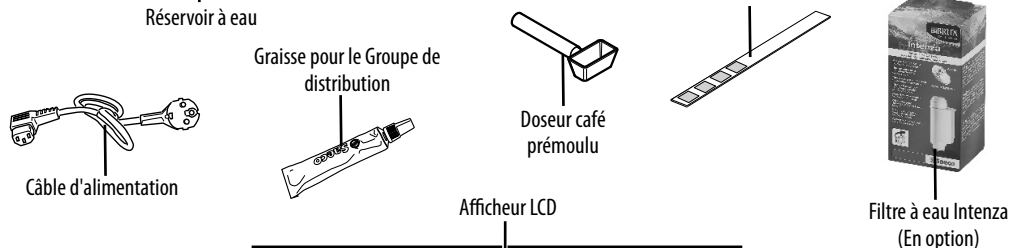
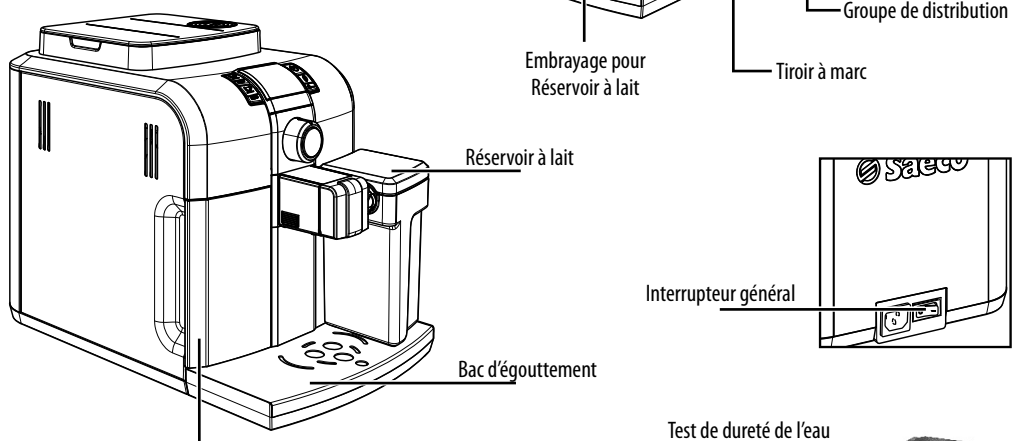
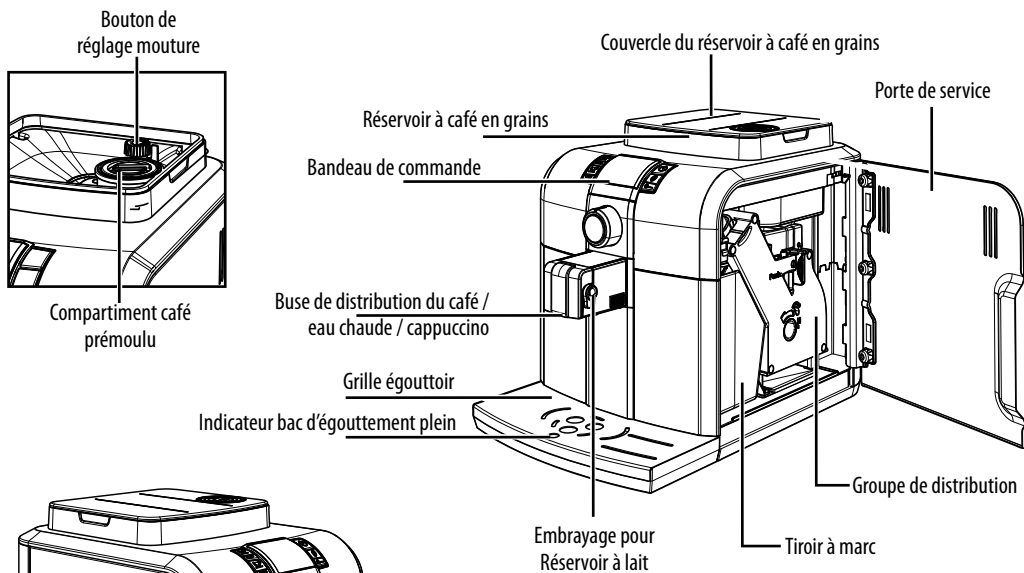

## TABLE DES MATIÈRES

• GÉNÉRALITÉS .....	2
• CONSIGNES DE SÉCURITÉ .....	2
• MISE EN PLACE .....	5
Emballage .....	5
Opérations préliminaires .....	5
• CYCLE DE RINÇAGE/AUTO-NETTOYAGE .....	6
• PREMIÈRE UTILISATION OU APRÈS UNE LONGUE PÉRIODE D'INACTIVITÉ .....	7
• FILTRE À EAU « INTENZA » .....	8
• MESURE DE LA DURETÉ DE L'EAU .....	9
• RÉSERVOIR À LAIT .....	9
• DISTRIBUTION DE CAFÉ .....	10
Réglage de la buse de distribution du café .....	10
Réglage « Arôme » .....	10
Avec café en grains .....	11
Avec café prémoulu .....	11
• CAPPUCCINO .....	12
• DISTRIBUTION DE LAIT CHAUD .....	12
• NETTOYAGE DU SYSTÈME DE DISTRIBUTION DU LAIT .....	14
Fonctions automatiques de nettoyage .....	14
Nettoyage rapide .....	14
Nettoyage périodique .....	15
• DISTRIBUTION D'EAU CHAUDE .....	18
• RÉGLAGES .....	19
Saeco Adapting System .....	19
Réglage du moulin à café .....	19
Réglage de la longueur du café dans la tasse .....	19
Réglage du Cappuccino .....	20
Réglage de la quantité de lait émulsionné .....	21
Stand-by .....	21
• PROGRAMMATION .....	22
Accéder au « menu » .....	22
Commandes de programmation .....	22
Quitter la programmation .....	22
Fonctions .....	23
Exemple de programmation .....	23
• NETTOYAGE ET ENTRETIEN .....	24
Nettoyage général .....	24
Groupe de distribution .....	24
• DÉTARTRAGE .....	26
• AFFICHEUR DU BANDEAU DE COMMANDE .....	28
Signaux machine prête .....	28
Signaux d'alarme .....	29
Signaux d'avertissement .....	30
• DONNÉES TECHNIQUES .....	30
• DÉPANNAGE .....	31

## MISE EN PLACE

Pour votre sécurité et celle des tiers, respecter scrupuleusement les instructions fournies au chapitre « Consignes de sécurité ».

### Emballage

L'emballage d'origine a été conçu et réalisé pour protéger la machine au cours de sa livraison. Il est conseillé de le garder pour tout éventuel transport à venir.

### Opérations préliminaires

- Retirer de l'emballage le couvercle du réservoir à café, le bac d'égouttement, sa grille et le réservoir à lait.
- Retirer la machine à café de son emballage et l'installer dans un endroit approprié satisfaisant les conditions requises décrites dans les consignes de sécurité.
- Introduire le bac d'égouttement avec sa grille dans le logement prévu à cet effet sur la machine, en le poussant jusqu'à la butée.
- Insérer le couvercle sur le réservoir à café.

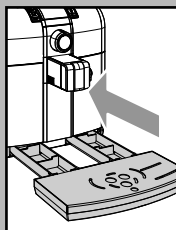

**i** **Remarque : ne brancher la fiche sur la prise de courant que lorsqu'il est indiqué et vérifier que l'interrupteur général est bien sur la position « 0 ».**

**i** **Remarque importante : Il est indispensable de lire le contenu du chapitre « Signalisations sur l'afficheur LCD » qui explique dans le détail la signification de toutes les signalisations que la machine fournit à l'utilisateur à travers l'afficheur LCD situé sur le bandeau de commande.**

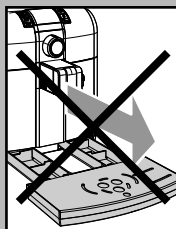

**⚠** **Ne JAMAIS enlever le bac d'égouttement lorsque la machine est en marche. Attendre quelques minutes après la mise en marche et/ou l'arrêt puisque la machine effectue un cycle de rinçage/auto-nettoyage (voir la section « Cycle de rinçage/auto-nettoyage »).**



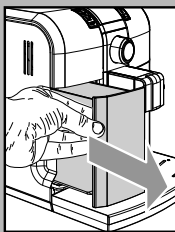

- Retirer le réservoir à eau de son logement.
- Le rincer et le remplir avec de l'eau fraîche ; ne pas dépasser le niveau (MAX) indiqué sur le réservoir. Réintroduire le réservoir dans son logement.



**Ne remplir le réservoir qu'avec de l'eau fraîche non pétillante. L'eau chaude, tout comme les autres liquides, peut abîmer le réservoir et/ou la machine. Ne pas mettre la machine en marche s'il n'y a pas d'eau : s'assurer que le réservoir est suffisamment plein.**

- Enlever le couvercle du réservoir à café.



**Remarque : le réservoir peut être équipé d'un système de sécurité différent selon les normes du pays où la machine est utilisée.**

- Verser doucement le café en grains dans le réservoir.



**Ne verser que du café en grains dans le réservoir. Le café moulu, soluble ou d'autres objets risqueraient d'endommager la machine.**

- Remettre le couvercle sur le réservoir à café.
- Brancher la fiche sur la prise de courant au dos de l'appareil.
- Brancher la fiche de l'autre extrémité du câble sur une prise de courant murale ayant une tension appropriée.

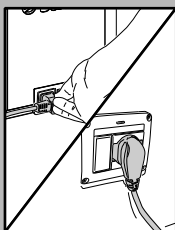

- Tourner l'interrupteur général sur « I » pour mettre la machine en marche.



Noir

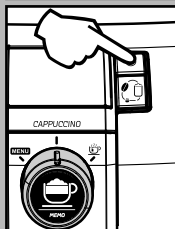

Orange

- L'icône ON/OFF apparaît sur l'afficheur.

- Vérifier que le sélecteur se trouve sur la position « I » ; le cas échéant, le tourner jusqu'à atteindre la position indiquée.
- Pour mettre la machine en marche, il suffit d'appuyer sur la touche ON/OFF.

- L'afficheur indique que la machine est en train d'amorcer le circuit.



**Remarque : dans des cas particuliers, il se peut que le circuit doive être amorcé manuellement. En pareil cas, se reporter à la section « Afficheur du bandeau de commande ».**

## CYCLE DE RINÇAGE/AUTO-NETTOYAGE

Ce cycle permet de rincer les circuits café internes avec de l'eau fraîche.

Ce cycle est effectué :

- À la mise en marche de la machine (chaudière froide)
- Après avoir amorcé le circuit (chaudière froide)
- Pendant la phase de préparation du Stand-by (si un produit café a été distribué)
- Pendant la phase d'arrêt après avoir appuyé sur la touche ON/OFF (si un produit café a été distribué).

Une petite quantité d'eau est distribuée et réchauffe tous les composants ; pendant cette phase, le symbole s'affiche.



Orange

Attendre la fin de ce cycle ; **la distribution peut être interrompue en appuyant sur l'une des deux touches café et/ou sur la touche ON/OFF.**

## PREMIÈRE UTILISATION OU APRÈS UNE LONGUE PÉRIODE D'INACTIVITÉ.

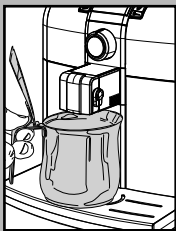

Ces simples opérations vous permettront de distribuer toujours un café excellent.

- 1 Positionner un grand récipient sous la buse de distribution du café.

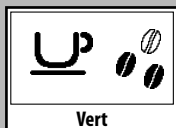

- 2 Avant de démarrer la procédure, vérifier si le symbole suivant apparaît sur l'afficheur.



- 3 Sélectionner la fonction de distribution du café prémoulu en appuyant une ou plusieurs fois sur la touche «  ».

**i** Ne pas ajouter de café prémoulu dans le compartiment.

Le symbole apparaît sur l'afficheur.

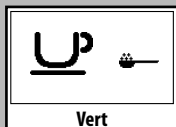

- 4 Appuyer sur la touche de distribution du café allongé.

- 5 Attendre la fin de la distribution et vider le récipient de l'eau.

- 6 Répéter 3 fois les opérations du point 1 au point 5 ; passer ensuite au point 7.

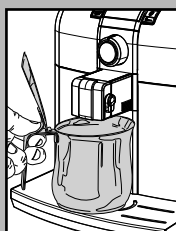

- 7 Vider le récipient et le replacer sous la buse de distribution du café.

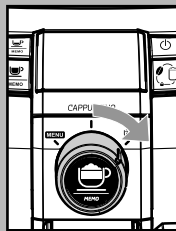

- 8 Tourner le sélecteur dans le sens des aiguilles d'une montre jusqu'au point «  ».

Le symbole suivant apparaît sur l'afficheur.

Appuyer sur la touche «  » pour démarrer la distribution d'eau chaude.



- 9 Distribuer de l'eau jusqu'à la signalisation de manque d'eau ; tourner ensuite le sélecteur dans le sens inverse des aiguilles d'une montre jusqu'à le ramener sur la position «  ».

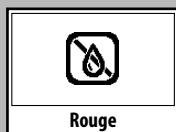

- 10 À la fin de cette opération, remplir à nouveau le réservoir à eau. Les produits peuvent maintenant être distribués comme indiqué aux sections suivantes.

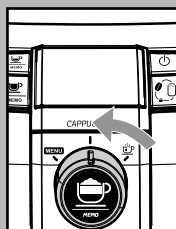

## FILTRE À EAU « INTENZA ».

Afin d'améliorer la qualité de l'eau utilisée, il est conseillé d'installer le filtre à eau.

Enlever le filtre de son emballage, ensuite le plonger verticalement dans l'eau froide (l'ouverture vers le haut). Pousser le filtre délicatement sur les bords pour faire sortir toute bulle d'air.

Enlever le petit filtre blanc à l'intérieur du réservoir, le conserver dans un endroit sec et le protéger contre la poussière.

Régler Intenza Aroma System comme indiqué sur l'emballage.

A = Eau douce  
B = Eau dure (standard)  
C = Eau très dure

Introduire le filtre dans le réservoir vide. Appuyer jusqu'au point d'arrêt.

Remplir le réservoir avec de l'eau fraîche potable et le réintroduire dans la machine.

Distribuer l'eau se trouvant dans le réservoir au moyen de la fonction eau chaude (voir section « Distribution d'eau chaude »).

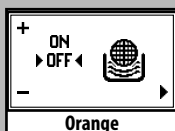
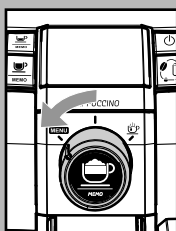
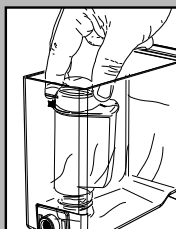
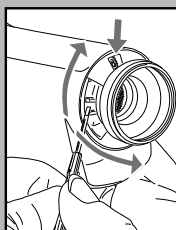
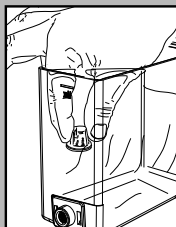

Remplir à nouveau le réservoir à eau.

Tourner le sélecteur dans le sens inverse des aiguilles d'une montre jusqu'au point « MENU ». Condition de toute première utilisation de la machine.

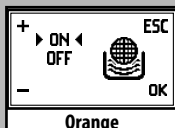

Appuyer sur la touche «  » jusqu'à l'affichage de cette page.



Appuyer sur la touche «  » pour sélectionner l'article « ON » et appuyer sur la touche «  » pour confirmer.

De cette façon, la machine a été programmée pour informer l'utilisateur lorsqu'il faudra remplacer le filtre.



**i** Remarque : lorsque le filtre « Intenza » doit être remplacé, il faut remettre la fonction à zéro. Remplacer le filtre suivant le procédé susmentionné.

Ensuite, accéder au menu de programmation jusqu'à la fenêtre indiquée et sélectionner l'option « RESET » ; ensuite, appuyer sur la touche «  ». De cette façon, la machine est programmée pour gérer un nouveau filtre.

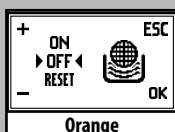

**i** Remarque : lorsque le filtre est déjà installé et que l'on souhaite l'enlever, sans le remplacer, sélectionner l'option « OFF » et appuyer ensuite sur la touche «  ».



Pour quitter, tourner le sélecteur dans le sens des aiguilles d'une montre jusqu'au point «  ».

**i** Remarque : si le filtre à eau Intenza n'est pas présent, insérer dans le réservoir le petit filtre blanc enlevé précédemment.

## MESURE DE LA DURETÉ DE L'EAU

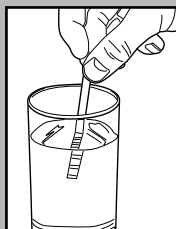

La mesure de la dureté de l'eau est très importante afin de gérer correctement le filtre « Intenza » et la fréquence de démarrage de la machine.

Plonger dans l'eau la bande de test de dureté de l'eau fournie avec la machine pendant une seconde.

**i** **Remarque : Le test n'est valable que pour une mesure.**

Vérifier combien de carrés changent de couleur et consulter le tableau.

Les lettres correspondent aux points de repère se trouvant à la base du filtre Intenza ; le filtre devra être réglé selon cette mesure.

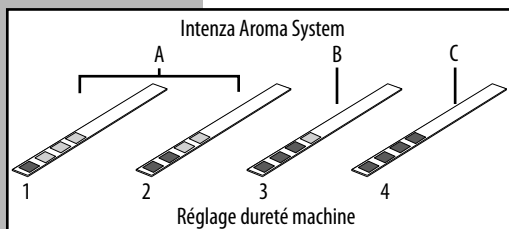

Les numéros correspondent aux réglages que l'on retrouve dans le réglage de la dureté de l'eau étant illustré au chapitre concernant la programmation.

Plus précisément :

1 = ▲ (eau très douce)

2 = ▲▲ (eau douce)

3 = ▲▲▲ (eau dure)

4 = ▲▲▲▲ (eau très dure)

Une fois cette valeur connue, programmer la valeur de la dureté de l'eau comme indiqué au chapitre concernant la programmation.

## RÉSERVOIR À LAIT

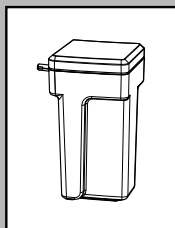

Cette section illustre l'emploi du réservoir à lait pour la préparation de cappuccino ou de lait chaud.

**i** **Remarque : avant d'utiliser le réservoir à lait, procéder à un nettoyage soigné comme indiqué au chapitre « Nettoyage et entretien ».**

**i** **Remarque : le lait doit être conservé au réfrigérateur et versé dans le récipient uniquement lors de la préparation d'un cappuccino. Après l'utilisation, mettre le récipient au réfrigérateur.**

**NE PAS conserver le lait pendant plus de 15 minutes hors du réfrigérateur.**

**i** **Remarque : pour remplir le réservoir à lait, ce dernier doit être démonté de la machine.**

**Le réservoir à lait doit être rempli avec du lait entier à la température du réfrigérateur.**

**⚠ Attention ! Il est interdit d'utiliser le récipient pour le traitement de tout autre liquide, à l'exception de l'eau potable.**

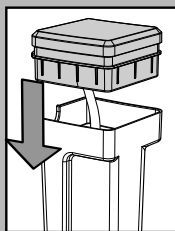
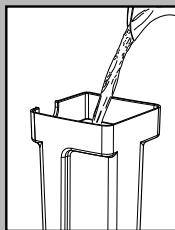
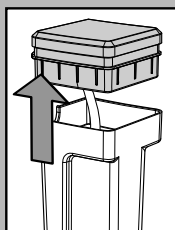

Pour utiliser convenablement le récipient, procéder comme suit :

1 Enlever le couvercle supérieur en faisant attention au tuyau d'aspiration.

2 Remplir le récipient avec du lait : ne jamais dépasser le niveau MAX indiqué sur le réservoir.

3 Replacer le tuyau d'aspiration à l'intérieur du récipient et fermer avec le couvercle, en appuyant jusqu'au fond.

Le récipient peut maintenant être utilisé pour distribuer des boissons.

## DISTRIBUTION DE CAFÉ

**⚠ Remarque :** Si la machine ne distribue pas de café, vérifier si le réservoir à eau est plein.

**i** Avant de distribuer le café, vérifier les signalisations sur l'afficheur et que le réservoir à eau et le réservoir à café sont pleins.

**i** Laisser le sélecteur en position café « ☪ » pendant la phase de distribution.

**i** Avant de distribuer le café, régler la hauteur de la buse de distribution du café à votre gré et sélectionner l'arôme ou le café prémoulu.

### Réglage de la buse de distribution du café

Avec la machine à café, vous pouvez utiliser la plupart des grandes/petites tasses disponibles dans le commerce. La buse de distribution du café peut être réglée en hauteur pour mieux s'adapter aux dimensions des tasses que vous voulez utiliser.

Pour effectuer ce réglage, soulever ou baisser la buse de distribution du café manuellement, en plaçant les doigts comme le montre la figure.

Les positions recommandées sont indiquées :

Pour utiliser de petites tasses ;

Pour utiliser de grandes tasses.

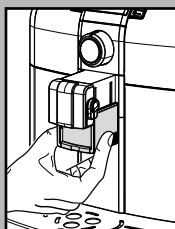
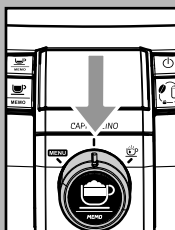
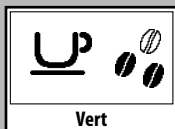

- Il est possible de placer deux tasses/petites tasses sous la buse pour la distribution de deux cafés en même temps.

### Réglage « Arôme »

La machine permet le réglage de la quantité de café à moudre.

En appuyant et en relâchant la touche « ☪ », quatre sélections sont possibles (léger, moyen, fort, prémoulu).

La sélection est possible lorsque les grains s'affichent ; à chaque fois qu'on appuie et qu'on relâche la touche « ☪ », l'arôme change d'un degré :

☪☪☪ = Arôme léger

☪☪☪☪ = Arôme moyen

☪☪☪☪☪ = Arôme fort

La sélection doit être effectuée avant celle du café. De cette façon, l'intensité de la saveur sera réglée selon vos goûts personnels.

Après avoir sélectionné l'« arôme fort », la fonction qui permet de distribuer du café avec le café prémoulu est sélectionnée.

Cette sélection est indiquée par le symbole ci-contre.

Pour utiliser cette fonction, consulter la section correspondante.

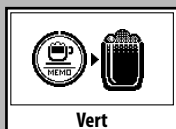
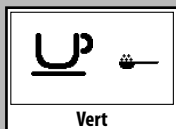
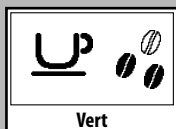

**i** **Remarque :** appuyer à nouveau pour accéder à la page ci-contre. Cette fonction permet de distribuer du lait chaud.

Pour utiliser cette fonction, consulter la section correspondante.

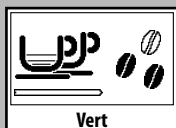
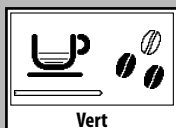
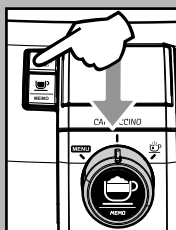



## Avec café en grains

- Pour distribuer le café, il faut appuyer et relâcher :  
la touche «  » pour sélectionner l'arôme souhaité.  
la touche «  » pour obtenir un café expresso ;  
la touche «  » pour obtenir un café allongé.
- Le cycle de distribution démarre.

**i** Pour la distribution de 2 cafés, appuyer 2 fois sur la touche souhaitée : la machine démarre automatiquement le cycle de distribution.

- La distribution de café s'arrêtera automatiquement lorsque le niveau réglé sera atteint ; il est toutefois possible d'interrompre la distribution du café en appuyant sur la touche activée précédemment.

## Avec café prémoulu

**i** Cette fonction permet d'utiliser du café prémoulu ou décaféiné.

**i** Remarque :

- Si le café prémoulu n'est pas versé dans son compartiment, la machine ne distribuera que de l'eau ;
- Si la dose est excessive et que 2 ou plusieurs mesures de café soient versées, la machine ne distribue pas la boisson. Dans ce cas aussi, la machine effectue un cycle à vide et décharge le café en poudre dans le tiroir à marc.

Pour distribuer le café, il faut :

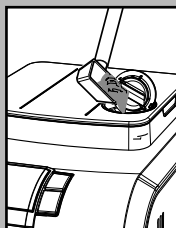
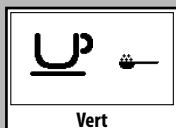

- Appuyer sur la touche «  » et la relâcher pour sélectionner la fonction prémoulu
- Soulever le couvercle du compartiment du café prémoulu.



- Verser 1 seule mesure de café prémoulu dans le compartiment correspondant ; pour cette opération, utiliser uniquement la mesure fournie avec la machine. Ensuite, refermer le couvercle.

**!** Attention : verser uniquement du café prémoulu dans le compartiment. Ne verser que du café moulu pour machines à café expresso et jamais de café en grains ou soluble. L'introduction d'autres substances ou objets peut entraîner de graves dommages à la machine qui ne sont pas couverts par la garantie.

Appuyer et relâcher :

- la touche «  » pour obtenir un café expresso ;
- la touche «  » pour obtenir un café allongé.

- Le cycle de distribution démarre.
- La distribution de café s'arrêtera automatiquement lorsque le niveau réglé sera atteint ; il est toutefois possible d'interrompre la distribution du café en appuyant sur la touche activée précédemment.  
Une fois la distribution du produit terminée, la machine revient à la configuration établie pour le café en grains.

**i** Pour distribuer d'autres cafés, répéter les opérations décrites ci-dessus.

## CAPPUCCINO

**!** Danger de brûlures ! Il peut y avoir quelques éclaboussures d'eau chaude au début de la distribution.

**i** Remarque importante : après avoir utilisé la machine pour la distribution d'un cappuccino, laver tous les composants comme indiqué au chapitre « Nettoyage du système de distribution du lait ».

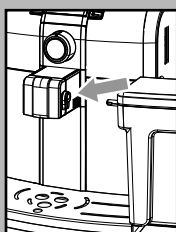

Après avoir rempli le réservoir à lait, le placer dans la machine et insérer le pivot du réservoir dans son logement.

Veiller à ce que le réservoir soit inséré jusqu'à la butée.



Placer la tasse réservée à votre cappuccino quotidien.

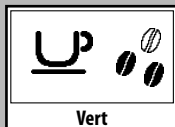

**i** Avant de distribuer le café, vérifier les signalisations sur l'afficheur et que le réservoir à eau et le réservoir à café sont pleins.

**i** Il est possible de préparer un cappuccino avec du café pré-moulu. Sélectionner la fonction avec la touche «  » et verser le café dans le compartiment comme indiqué à la section correspondante.

## DISTRIBUTION DE LAIT CHAUD

**!** Danger de brûlures ! Il peut y avoir quelques éclaboussures d'eau chaude au début de la distribution.

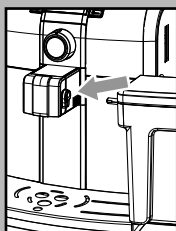

Après avoir rempli le réservoir à lait, le placer dans la machine et insérer le pivot du réservoir dans son logement.

Veiller à ce que le réservoir soit inséré jusqu'à la butée.

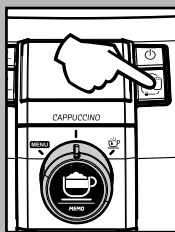

Appuyer sur la touche «  » jusqu'à l'affichage de cette page.

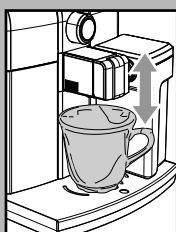
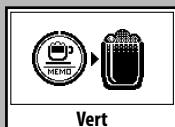

Placer la tasse réservée à votre lait chaud quotidien.

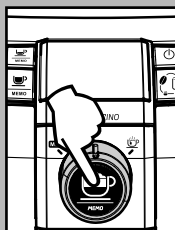

Appuyer sur la touche «  » pour démarrer la distribution du lait chaud.

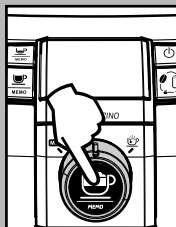

Appuyer sur la touche «  ».

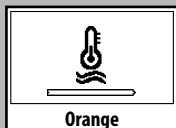

Orange

- La machine nécessite une certaine durée de préchauffage ; au cours de cette phase, le symbole suivant s'affiche.

**i** Pendant cette phase, la machine moule le café et/ou se prépare à la distribution du café.

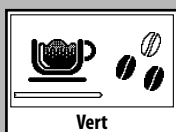

Vert

- Lorsque l'afficheur montre le symbole suivant, la distribution de lait émulsionné dans la tasse commence.

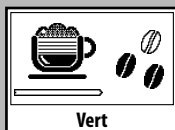

Vert

**i** Chaque phase de distribution est programmée, mais elle peut être interrompue à tout moment en appuyant sur la touche «  ».

- Une fois la distribution du lait terminée, la machine procède à la distribution du café.

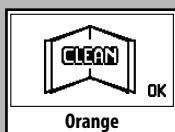

Orange

**i** Remarque importante : après avoir utilisé la machine pour la distribution d'un cappuccino, laver tous les composants comme indiqué au chapitre « Nettoyage du système de distribution du lait ».

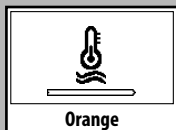

Orange

La machine nécessite de quelques instants de chauffage ; au cours de cette phase, le symbole ci-contre s'affiche.

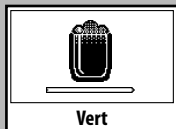

Vert

Une fois la température idéale atteinte, la machine démarre la distribution de la quantité programmée de lait chaud.

La distribution s'arrête automatiquement.

La distribution de lait chaud peut toutefois être interrompue à tout moment en appuyant sur la touche «  ».

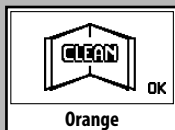

Orange

**i** Remarque importante : après avoir utilisé la machine pour la distribution de lait chaud, laver tous les composants comme indiqué au chapitre « Nettoyage du système de distribution du lait ».





Le lait, même si c'est du type « à longue conservation », peut périmer à température ambiante ; par conséquent, nous recommandons de **NE PAS** le garder à température ambiante pendant longtemps et de mettre toujours la carafe de lait au réfrigérateur après l'usage.

De plus, tous les composants en contact avec le lait doivent être gardés propres. Pour ce faire, se reporter aux instructions et aux conseils figurant dans ce manuel.

## FONCTIONS AUTOMATIQUES DE NETTOYAGE

Avant de se mettre en mode Stand-by, la machine effectue un bref cycle de nettoyage de la zone de distribution du lait. De plus, après chaque distribution de boisson à base de lait, la machine rappelle à l'utilisateur de nettoyer les systèmes qui ont été en contact avec le lait.

Cet avertissement n'arrête aucunement les fonctions de la machine et peut être effacé, à chaque fois qu'il s'affiche, en appuyant sur la touche inférieure de droite.

Néanmoins, nous recommandons de procéder fréquemment au nettoyage des zones de la machine en contact avec le lait en suivant les instructions qui figurent au chapitre « NETTOYAGE DU SYSTÈME DE DISTRIBUTION DU LAIT ».

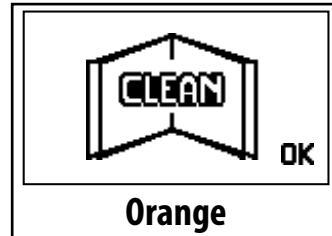

Orange

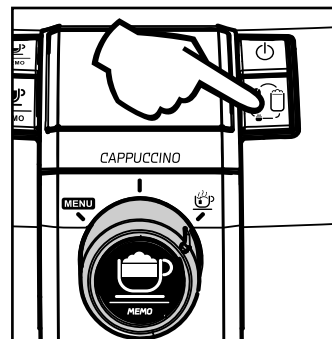

## NETTOYAGE RAPIDE

(Nous recommandons d'effectuer ce type de nettoyage après chaque distribution de lait)

Avant d'effectuer cette opération, retirer la carafe de lait de la machine.

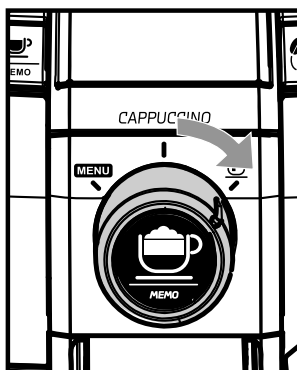

Orange

Après une série de distributions de lait, tourner la poignée principale vers la droite, comme pour la distribution de l'eau chaude : l'image « **CLEAN+** » s'affiche. Placer un récipient sous la buse de distribution et appuyer sur la touche supérieure de gauche pour démarrer le nettoyage. Ensuite, ramener la poignée sur la position centrale pour exécuter d'autres programmes de distribution.

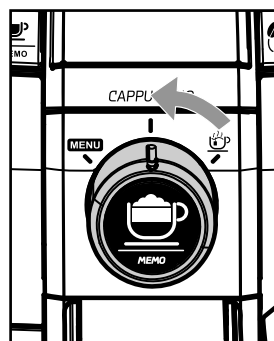
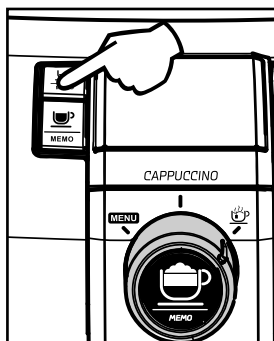
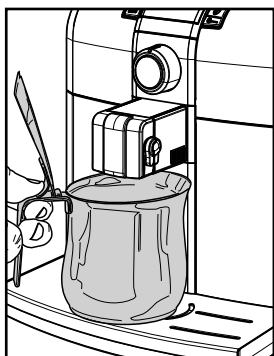

## NETTOYAGE PÉRIODIQUE

(Nous recommandons d'effectuer ce type de nettoyage chaque fois qu'on enlève la carafe de lait ou bien lorsque le système du lait ne fonctionne pas correctement ou en présence de dépôts de lait).

Nous recommandons de procéder fréquemment au nettoyage complet des zones de distribution et d'émulsion du lait, en démontant aussi bien les zones montées sur la machine que celles qui sont montées sur la carafe. Démontez les composants sur la machine comme le montrent les figures :

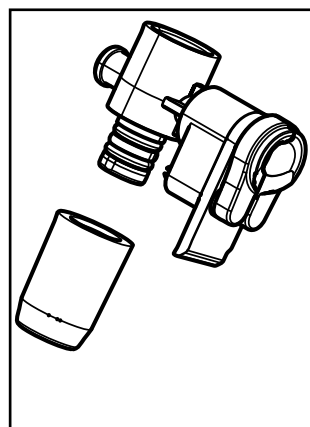
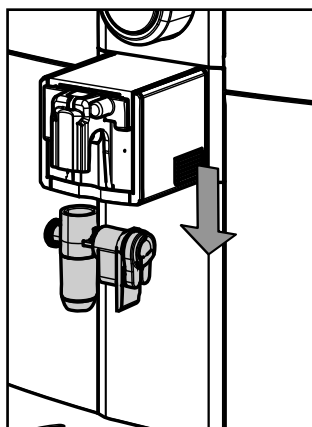
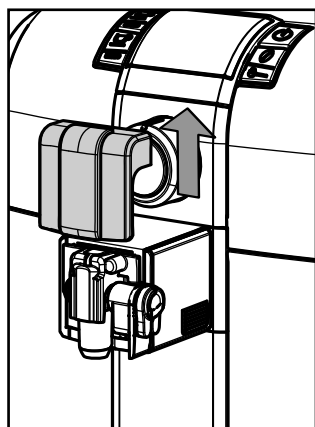

## NETTOYAGE PÉRIODIQUE

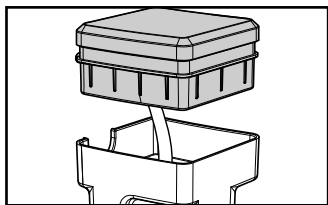

- Pour ce qui est des composants montés sur la carafe, procéder comme suit.
- Retirer la carafe de la machine.
  - Soulever le couvercle et faire attention à toute éventuelle éclaboussure de lait resté à l'intérieur.

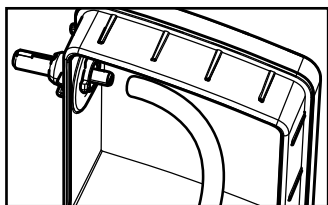

- Retirer le tuyau du couvercle.

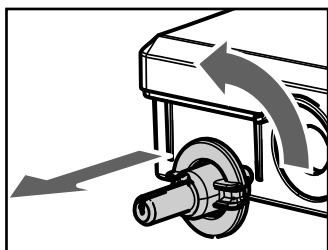

- Retirer le pivot :
  - Tourner dans le sens inverse des aiguilles d'une montre.
  - Ôter le pivot du couvercle.

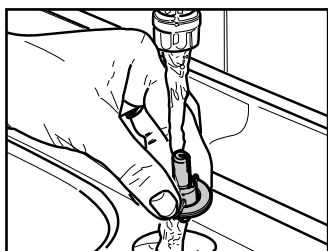

- Laver le couvercle et la carafe à l'eau tiède.
- Laver le tuyau et le pivot d'introduction dans la machine ; faire passer l'eau tiède à l'intérieur du conduit.

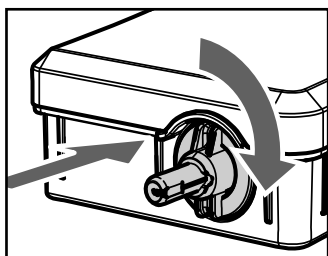

- Après avoir rincé et essuyé tous les composants, monter le pivot dans le couvercle :
  - insérer le pivot dans le couvercle.
  - Le tourner dans le sens des aiguilles d'une montre jusqu'à ce qu'il se bloque.

Insérer le tuyau DU CÔTÉ AYANT LA COUPE RECTILIGNE dans le couvercle et placer ce dernier sur le réservoir à lait.

**Il est également possible de laver ces composants au lave-vaisselle. Placer les composants dans le panier à couverts pour éviter de les perdre.**

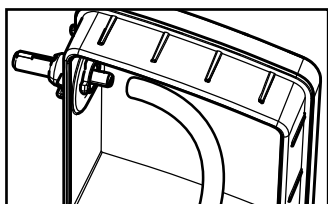

**Autrement, le nettoyage optimal des composants susmentionnés peut être obtenu en laissant les composants démontés pendant 30' dans une cuve pleine d'eau tiède et avec le détergent spécifique Saeco Cleaning Powder. (Rincer les composants à l'eau courante avant de les remonter sur la machine).**

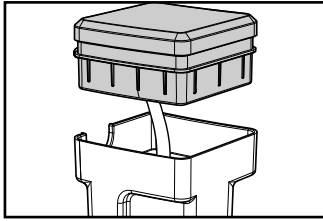

Pour compléter le nettoyage, procéder comme suit :

1 Enlever le couvercle supérieur en faisant attention au tuyau d'aspiration.

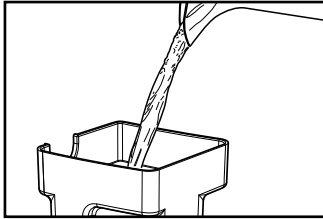

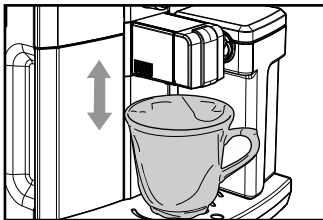
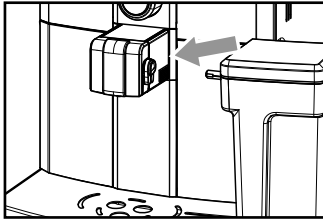

2 Remplir le récipient avec de l'eau tiède : ne jamais dépasser le niveau MAX indiqué sur le réservoir.

3 Replacer le tuyau d'aspiration à l'intérieur du récipient et fermer avec le couvercle, en appuyant jusqu'au fond.

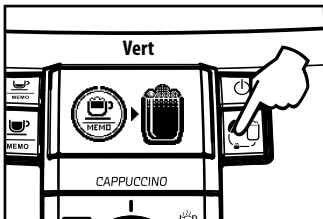

Placer la tasse réservée à votre lait chaud quotidien.



Appuyer sur la touche «  » jusqu'à l'affichage de cette page.

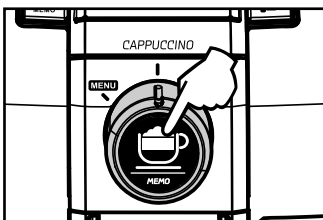

Appuyer sur la touche «  » pour démarrer la distribution de l'eau.

La distribution s'arrête automatiquement.

La distribution de l'eau peut toutefois être interrompue à tout moment en appuyant sur la touche «  ».

## DISTRIBUTION D'EAU CHAUDE

**⚠ Attention : il peut y avoir quelques éclaboussures d'eau chaude au début : danger de brûlures.**

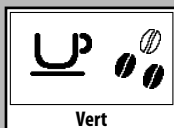

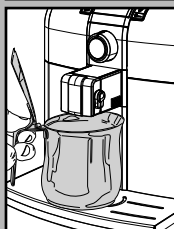

- Avant de distribuer de l'eau chaude, vérifier si le symbole suivant apparaît sur l'afficheur.

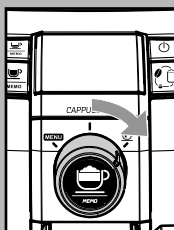

Procéder comme suit lorsque la machine est prête à distribuer du café :

- Placer un récipient sous la buse de distribution.



- Tourner le sélecteur dans le sens des aiguilles d'une montre jusqu'au point «  ».



- Le symbole suivant apparaît sur l'afficheur.



Appuyer sur la touche «  » pour démarrer la distribution d'eau chaude.



- Prélever la quantité d'eau chaude souhaitée ; pour interrompre la distribution d'eau chaude, appuyer sur la touche «  ».

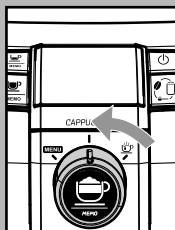

Pour rétablir le fonctionnement standard de la machine, tourner le sélecteur dans le sens inverse des aiguilles d'une montre jusqu'à la position «  ».

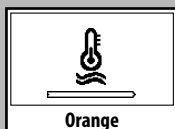

**i** Parfois, lorsqu'on tourne le sélecteur, l'eau chaude pourrait ne pas s'écouler : dans ce cas, le symbole suivant s'affiche. Attendre la fin de la phase de chauffage, pour que de l'eau chaude sorte de la buse de distribution du café.



**i** Si le symbole ci-contre s'affiche, nettoyer la buse de distribution. Après avoir placé un récipient vide, appuyer sur la touche «  » et attendre la fin de la distribution. Il sera ensuite possible de distribuer de l'eau chaude.

## RÉGLAGES

La machine que vous avez achetée comporte des réglages vous permettant de l'utiliser au mieux.

### Saeco Adapting System

Le café est un produit naturel et ses caractéristiques peuvent changer selon son origine, son mélange et sa torréfaction. La machine à café Saeco est munie d'un système d'autoréglage permettant d'utiliser tout type de café en grains disponible dans le commerce (non caramélisé).

- La machine se règle automatiquement afin d'optimiser l'extraction du café, en assurant le compactage parfait de la pastille pour préparer un café expresso crémeux, à même de libérer tous les arômes, indépendamment du type de café utilisé.
- Le processus d'optimisation est le fruit d'un apprentissage de la part de la machine. Cet apprentissage demande la distribution d'un certain nombre de cafés afin de permettre à la machine de régler le compactage de la poudre.
- Attention, il peut y avoir des mélanges particuliers qui demandent un réglage des meules dans le but d'optimiser l'extraction du café - (voir la section « Réglage du moulin à café »).

### Réglage du moulin à café

 **Attention ! Tourner le bouton de réglage mouture situé à l'intérieur du réservoir à café seulement lorsque le moulin à café est en fonctionnement. Ne pas introduire de café moulu et/ou soluble dans le réservoir à café en grains.**

 **Il est interdit d'introduire des substances autres que du café en grains. Le moulin à café contient des parties en mouvement qui peuvent être dangereuses ; il est interdit d'y introduire ses doigts et/ou autres objets. À l'aide du bouton, il est uniquement possible de régler le degré de mouture. Arrêter la machine et débrancher la fiche de la prise de**

**courant avant d'intervenir pour une raison quelconque à l'intérieur du réservoir à café. Ne pas verser de café en grains lorsque le moulin à café est en fonctionnement.**

La machine permet de régler légèrement le degré de mouture pour l'adapter au type de café utilisé.

Le réglage doit être effectué à l'aide du bouton situé à l'intérieur du réservoir à café ; appuyer sur ce bouton et le tourner.

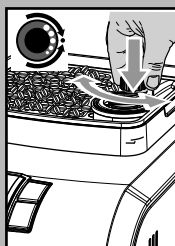



Appuyer et tourner le bouton d'un seul cran à la fois et distribuer 2 ou 3 cafés : c'est le seul moyen pour remarquer la variation du degré de mouture.

Les références à l'intérieur du réservoir indiquent le degré de mouture réglé ; il est possible de régler 5 degrés différents de mouture avec les références suivantes :

Référence Grande - Mouture Grosse  
Référence Petite - Mouture Fine.

### Réglage de la longueur du café dans la tasse

La machine permet de régler la quantité de café distribuée selon vos goûts personnels et/ou les dimensions de vos grandes ou petites tasses.

Chaque fois qu'on appuie et qu'on relâche les touches «  » ou «  », la machine distribue une quantité programmée de café. Cette quantité peut être reprogrammée à votre gré. Une distribution de café est associée à chaque touche, ce qui se produit de façon indépendante.

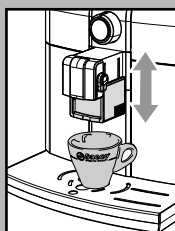

À titre d'exemple, voici la programmation de la touche «  » qui est généralement associée au café expresso.

- Mettre une petite tasse sous la buse de distribution du café.

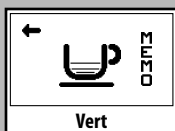
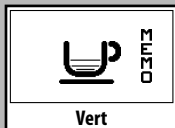
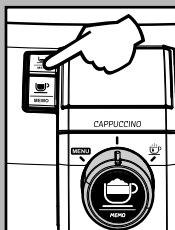

## RÉGLAGES





- Appuyer sur la touche «  » et la garder enfoncée jusqu'à ce que le symbole (MEMO) ne s'affiche. La machine est alors en programmation.
- La machine commence la phase de distribution ; l'afficheur montre le symbole «  » qui indique la touche qui est en train d'être programmée.
- Il faut alors appuyer sur la touche indiquée par le symbole «  » lorsque la quantité de café souhaitée a été atteinte dans la tasse.

Maintenant la touche «  » est programmée ; chaque fois qu'on y appuie et qu'on la relâche, la machine distribue la même quantité que l'on vient de programmer.

### Réglage du Cappuccino

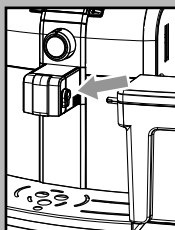
La machine permet de régler la quantité de lait et de café distribué pour obtenir un cappuccino selon vos goûts personnels et/ou les dimensions de vos tasses.



Chaque fois qu'on appuie et qu'on relâche la touche «  », un cappuccino programmé sera distribué selon certains paramètres standard. Les quantités de lait et de café peuvent être reprogrammées à votre gré.

Après avoir rempli le réservoir à lait, le placer dans la machine et insérer le pivot du réservoir dans son logement.

Veiller à ce que le réservoir soit inséré jusqu'à la butée.

Placer la tasse réservée à votre cappuccino quotidien.

Garder la touche «  » enfoncée.

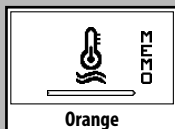
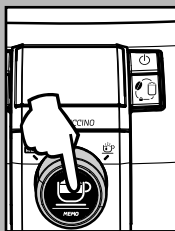
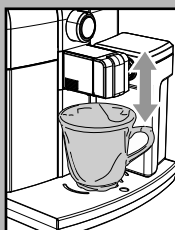

Lorsque l'icône ci-contre s'affiche, relâcher la touche «  ». La machine se chauffe pour la préparation du lait.

Pendant cette phase, la machine moule la quantité de café souhaitée.



Une fois le chauffage terminé, la machine commence à distribuer du lait chaud.

Le symbole «  » s'affiche.





Il faut alors appuyer sur la touche «  » lorsque la quantité de lait souhaitée a été atteinte dans la tasse.

Une fois la préparation du lait terminée, la machine commence à distribuer du café.

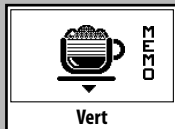

Le symbole «  » s'affiche.



Il faut alors appuyer sur la touche «  » lorsque la quantité de café souhaitée a été atteinte dans la tasse.

Maintenant la touche «  » est programmée. Après chaque sélection, chaque fois qu'on y appuie et qu'on la relâche, la machine distribue la même quantité de cappuccino que l'on vient de programmer.

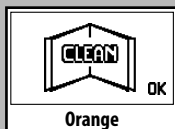

**i Remarque : une fois la programmation terminée, la page suivante s'affiche ; consulter le chapitre « Nettoyage du système de distribution du lait ».**

## Réglage de la quantité de lait émulsionné

La machine permet de régler la quantité de lait distribué selon vos goûts personnels et/ou les dimensions de vos tasses.

Il est toujours possible de distribuer une quantité programmée de lait émulsionné dans votre tasse préférée. Cette quantité peut être reprogrammée à votre gré.

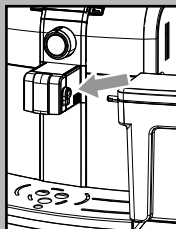

Après avoir rempli le réservoir à lait, le placer dans la machine et insérer le pivot du réservoir dans son logement. Veiller à ce que le réservoir soit inséré jusqu'à la butée.



Placer la tasse réservée à votre lait chaud quotidien.

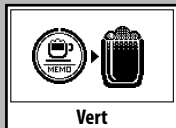

Appuyer sur la touche «  » jusqu'à l'affichage de cette page.



Garder la touche «  » enfoncée.

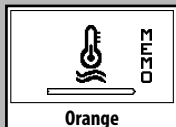

Lorsque l'icône ci-contre s'affiche, relâcher la touche «  ». La machine se chauffe pour la préparation du lait.



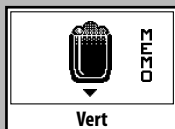

Une fois le chauffage terminé, la machine commence à distribuer du lait chaud.



Vert

Le symbole «  » s'affiche.

Il faut alors appuyer sur la touche «  » lorsque la quantité de lait souhaitée a été atteinte dans la tasse.

Maintenant la touche «  » est programmée. Après chaque sélection, chaque fois qu'on y appuie et qu'on la relâche, la machine distribue la même quantité de lait chaud que l'on vient de programmer.

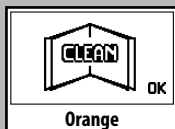

Orange

**i Remarque : une fois la programmation terminée, la page suivante s'affiche ; consulter le chapitre « Nettoyage du système de distribution du lait ».**

## Stand-by

La machine a été conçue pour l'économie d'énergie.

Après 60 minutes de la dernière utilisation, la machine s'éteint automatiquement.

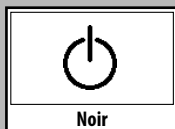

Noir

**i Remarque : pendant la phase d'arrêt, la machine effectue un cycle de rinçage si un produit café a été distribué.**

Pour redémarrer la machine, il suffit d'appuyer sur la touche ON/OFF (si l'interrupteur général est sur « I ») ; dans ce cas, la machine effectue le rinçage seulement si la chaudière s'est refroidie.



## PROGRAMMATION

L'utilisateur peut modifier certains paramètres de fonctionnement de la machine selon ses exigences.

### Accéder au « menu »

Le menu de programmation est accessible à tout moment lorsque la machine est allumée et prête à l'emploi.

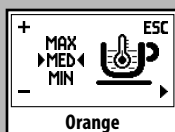
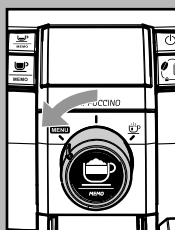
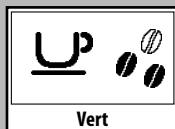

Pour accéder au menu de programmation, tourner le sélecteur dans le sens inverse des aiguilles d'une montre jusqu'au point « MENU ».

La première page qui s'affiche est la suivante.

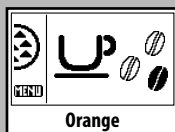
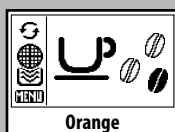

**i** Remarque importante. Lorsque la machine affiche les pages suivantes et que l'on tourne le sélecteur dans le sens inverse des aiguilles d'une montre jusqu'au point « MENU », la machine affiche tout de suite le menu principal pour effectuer immédiatement la procédure requise.



Ce fonctionnement facilite les opérations d'entretien.

Tous les articles du menu peuvent être affichés et modifiés au moyen des commandes appropriées.

## Commandes de programmation

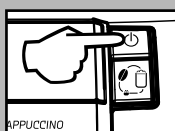
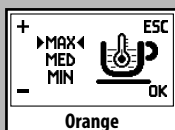
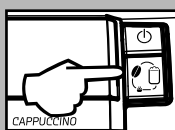
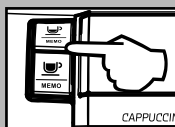
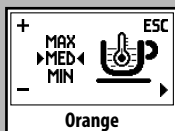
Il est possible d'apporter des modifications dans chaque page :



- Les touches «  » et «  » permettent de modifier la valeur de la fonction, parmi celles qui se trouvent dans la page.

- La touche «  » permet d'avancer parmi les fonctions et de mémoriser les modifications apportées.

**i** Remarque : il n'est possible de mémoriser les modifications qu'après une modification de la valeur présente ; lorsqu'on change cette valeur, le message « OK » s'affiche.

- La touche « ON/OFF » permet de quitter la modification.

### Quitter la programmation

Pour quitter la programmation, remettre le sélecteur sur «  ».

**i** Remarque : les modifications non mémorisées par la touche «  » seront ignorées.

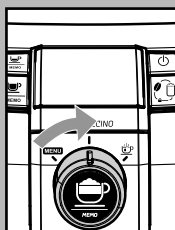

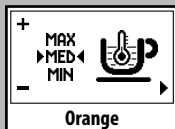

## Fonctions

### TEMPÉRATURE DU CAFÉ

Cette fonction permet de régler la température de distribution du café.

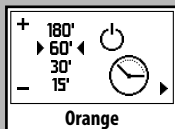

### MINUTERIE (STAND-BY)

Cette fonction permet de régler le temps de passage au Stand-by après la dernière distribution.

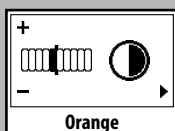

### CONTRASTE

Cette fonction permet de régler le contraste de l'afficheur pour mieux afficher les messages.

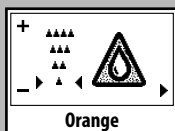

### DURETÉ DE L'EAU

Cette fonction permet de régler la dureté de l'eau pour une meilleure gestion de l'entretien de la machine :

- ▲ = eau très douce
- ▲▲ = eau douce
- ▲▲▲ = eau dure
- ▲▲▲▲ = eau très dure

**i** Pour plus de détails, consulter la section « Mesure de la dureté de l'eau ».

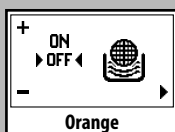

### FILTRE À EAU « INTENZA »

Cette fonction permet de gérer le filtre à eau « Intenza ».

Pour plus de détails, consulter la section concernant le traitement du filtre.

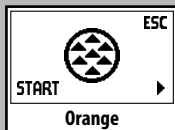

### DÉTARTRAGE

Cette fonction permet de gérer le cycle de détartrage de la machine.

Pour plus de détails, consulter la section concernant le détartrage.

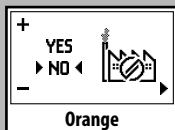

### RÉGLAGES D'USINE

Cette fonction permet de rétablir tous les réglages d'usine.

## Exemple de programmation

L'exemple suivant explique comment programmer le contraste de l'afficheur. Pour modifier les autres fonctions, procéder de la même façon.

La machine allumée, accéder au menu de programmation en tournant le sélecteur dans le sens inverse des aiguilles d'une montre jusqu'au point « MENU ».

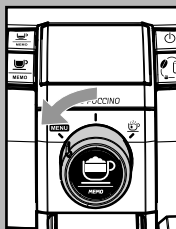

La première page s'affiche.

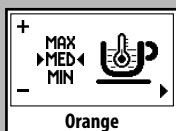

Appuyer sur la touche « » jusqu'à l'affichage de la fonction « CONTRASTE ».

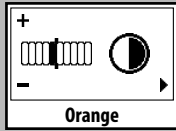

Appuyer 1 (une) fois sur la touche « » pour augmenter le contraste.

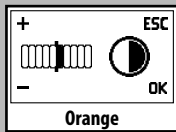

Appuyer sur la touche « » pour confirmer.

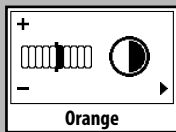

Pour quitter la programmation, remettre le sélecteur sur « ».

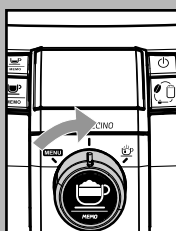

La fonction est maintenant programmée et sera immédiatement active.

## NETTOYAGE ET ENTRETIEN

### Nettoyage général

- Tous les jours, vider et nettoyer le tiroir à marc lorsque la machine est allumée.
- Les autres opérations d'entretien et de nettoyage ne peuvent être effectuées que si la machine est froide et débranchée du réseau électrique.
- Ne pas plonger la machine dans l'eau.
- Ne pas laver les composants amovibles au lave-vaisselle.
- Ne pas utiliser d'objets pointus ou de produits chimiques agressifs (solvants) pour le nettoyage.
- Pour le nettoyage de la machine, utiliser un chiffon doux et propre, légèrement imbibé d'eau.
- Ne pas laisser sécher la machine et/ou ses composants dans un four à micro-ondes et/ou un four traditionnel.
- Il est conseillé de nettoyer une fois par jour le réservoir à eau :
  - Retirer le petit filtre blanc situé à l'intérieur du réservoir et le nettoyer avec de l'eau courante potable.
  - Remplacer le petit filtre blanc dans son logement en exerçant une légère pression et en effectuant une petite rotation.
  - Remplir le réservoir avec de l'eau fraîche potable.
- Vider et laver tous les jours le bac d'égouttement ; cette opération doit être également effectuée lorsque le flotteur se soulève.
- Il est également nécessaire de nettoyer le logement du bac une fois par semaine à travers les orifices sur le fond de la machine.

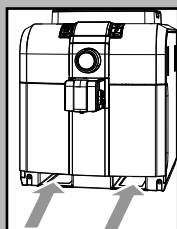
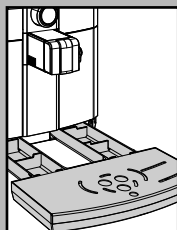
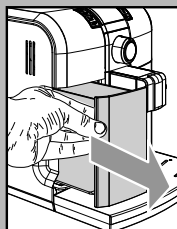
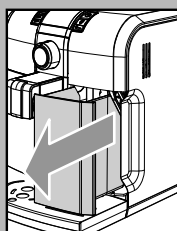

### Groupe de distribution

- Nettoyer le Groupe de distribution à chaque fois qu'il faut remplir le réservoir à café en grains et, dans tous les cas, au moins une fois par semaine.
- Éteindre la machine en appuyant sur l'interrupteur et débrancher la fiche de la prise de courant.
- Enlever le tiroir à marc. Ouvrir la porte de service.
- Enlever le Groupe de distribution en le tenant par la poignée prévue à cet effet et en appuyant sur la touche « PUSH ». Ne laver le Groupe de distribution qu'à l'eau tiède, sans détergent.
- Laver le Groupe de distribution à l'eau tiède ; laver soigneusement le filtre supérieur.
- Laver et essuyer soigneusement tous les éléments du Groupe de distribution.
- Nettoyer soigneusement le logement interne de la machine
- Vérifier que les deux repères coïncident.
- Vérifier que le levier est au contact de la base du Groupe de distribution. Appuyer sur la touche « PUSH » pour s'assurer que le Groupe de distribution est dans la bonne position.

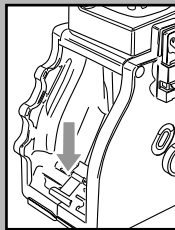
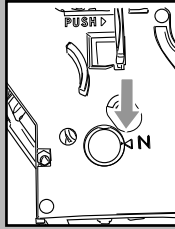
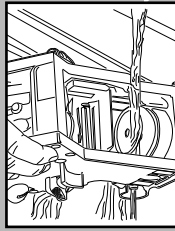
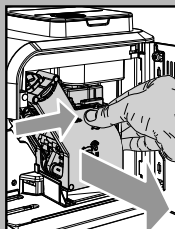
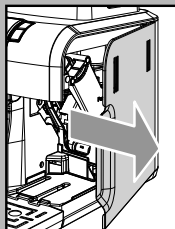
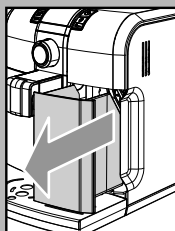

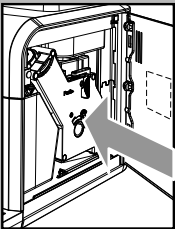
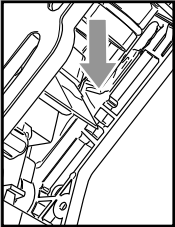
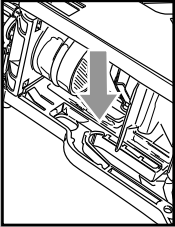
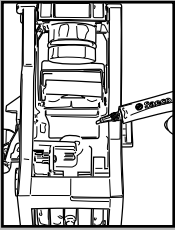

**i** **Lubrifier le Groupe de distribution tous les 30 jours ou après environ 500 distributions. La graisse pour la lubrification du Groupe de distribution peut être achetée auprès des centres d'assistance agréés.**

- Ne lubrifier les convoyeurs du groupe qu'avec la graisse fournie.
- Distribuer la graisse de façon uniforme sur les deux convoyeurs latéraux.

- Introduire à nouveau le Groupe de distribution dans son logement jusqu'à ce qu'il soit bien enclenché SANS appuyer sur la touche « PUSH ».
- Insérer le tiroir à marc. Fermer la porte de service.

## DÉTARTRAGE

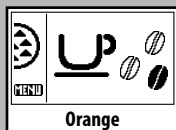

Orange



La formation du calcaire est une conséquence naturelle entraînée par l'utilisation de l'appareil.

L'afficheur signale lorsqu'il faut effectuer un cycle de détartrage :

**i** S'il y a du conflit, le contenu du mode d'emploi et d'entretien a la priorité par rapport aux indications fournies sur les accessoires et/ou les matériaux d'usage vendus séparément.

**i** Avant d'effectuer le cycle de détartrage, vider le bac d'égouttement.

**i** Utiliser uniquement le produit détartrant Saeco. Ce produit a été spécialement conçu pour assurer, si utilisé correctement, la meilleure performance et fonctionnalité de l'appareil pendant toute sa vie opérationnelle et pour éviter toute altération du produit distribué.

**!** Attention ! Ne pas boire la solution détartrante et les produits distribués jusqu'à la conclusion du cycle. Ne jamais utiliser de vinaigre pour détartrer la machine.

• Mettre en marche la machine par la touche ON/OFF. Attendre que la machine ait terminé le rinçage et le chauffage.

**!** Attention ! Retirer le filtre « Intenza » avant d'introduire le détartrant.

**i** Enlever le groupe lait avant d'effectuer le cycle de détartrage.

• Tourner le sélecteur dans le sens inverse des aiguilles d'une montre jusqu'au point « MENU ».

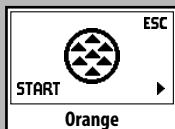
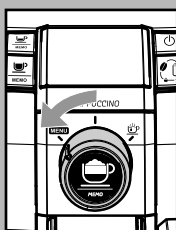

Orange

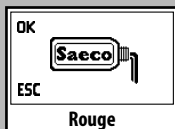

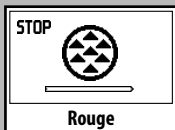
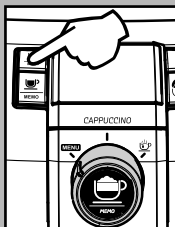
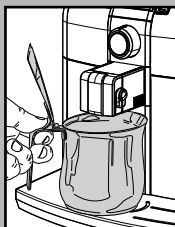
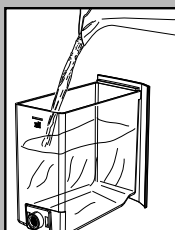

Rouge



Rouge

• Ensuite, l'afficheur montre la page pour démarrer le détartrage.

• Appuyer sur la touche «  » pour accéder au menu de détartrage.

**i** Au cas où la touche «  » aurait été appuyée involontairement, appuyer à nouveau pour quitter.

**i** Si la touche «  » est appuyée, il est obligatoire de compléter le cycle de détartrage.

• Verser tout le contenu de la bouteille de détartrant concentré Saeco dans le réservoir à eau de l'appareil et le remplir avec de l'eau fraîche potable jusqu'au niveau MAX indiqué. Réintroduire le réservoir dans la machine.

• Placer un récipient sous la buse de distribution.

**i** La capacité du récipient doit être d'au moins 1 litre. Si l'on ne dispose pas d'un tel récipient, une fois rempli, arrêter le cycle en appuyant sur la touche expresso, vider le récipient, le replacer sous la buse de distribution du café et redémarrer le cycle en appuyant à nouveau sur la même touche.

• Seulement après avoir versé la solution détartrante dans le réservoir, appuyer sur la touche «  » pour démarrer le cycle de détartrage.

• La machine démarre la distribution, par intervalles, du produit détartrant (la barre indique la progression du cycle).

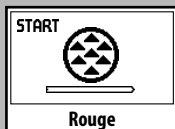

**i** Remarque : Le cycle de détartrage peut être interrompu en appuyant sur la touche «  » ; pour redémarrer le cycle, appuyer à nouveau sur cette touche. Cela permet de vider le récipient ou de s'absenter pendant quelques instants.

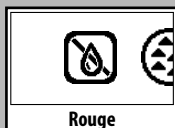

• Lorsque la solution à l'intérieur du récipient est terminée, le symbole ci-contre s'affiche.

• Le symbole indique qu'il faut rincer et remplir le réservoir.

Rincer soigneusement le réservoir et le remplir d'eau fraîche potable.

• Vider le récipient utilisé pour la récupération du liquide sortant de la machine et le replacer sous la buse de distribution.

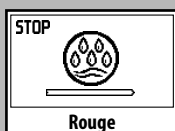
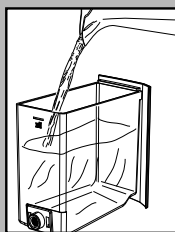

• Lorsque le réservoir plein d'eau est inséré dans la machine, le symbole ci-contre s'affiche ; le cycle de rinçage de la machine démarre.



**i** Remarque : Le cycle de rinçage peut être interrompu en appuyant sur la touche «  » ; pour redémarrer le cycle, appuyer à nouveau sur cette touche. Cela permet de vider le récipient ou de s'absenter pendant quelques instants.

• Lorsque l'eau à l'intérieur du réservoir est terminée, le symbole ci-contre s'affiche ; ce symbole indique que le réservoir doit être rincé et rempli d'eau fraîche potable pour terminer le cycle.

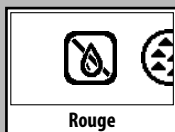

• Vider le récipient utilisé pour la récupération du liquide sortant de la machine et le replacer sous la buse de distribution.

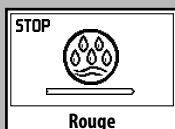

• Lorsque le réservoir plein d'eau est inséré dans la machine, le symbole ci-contre s'affiche ; le cycle de rinçage de la machine continue.

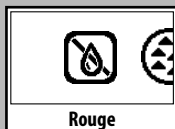

• À la fin de l'opération, remplir à nouveau le réservoir avec de l'eau fraîche potable et vider le récipient situé sous la buse de distribution.

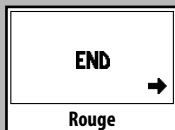

• Lorsque le réservoir rempli d'eau est inséré à nouveau dans la machine, le symbole ci-contre s'affiche. Appuyer sur la touche «  » pour quitter le cycle de détartrage.

• La machine commence le cycle de chauffage et de rinçage pour la distribution des produits.

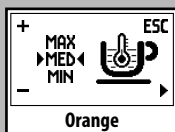

• La page principale du menu de programmation s'affiche.

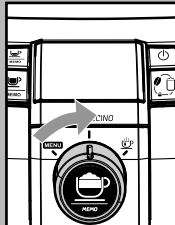

• Ensuite, remettre le sélecteur sur «  ».

• Le cycle de détartrage est terminé.

**i** La solution détartrante doit être éliminée conformément à ce qui est prévu par le producteur et/ou par les normes en vigueur dans le Pays où la machine est utilisée.

**i** Une fois le cycle de détartrage effectué, procéder au lavage du groupe de distribution comme indiqué à la section « Groupe de distribution » du chapitre « Nettoyage et entretien ».

**i** Après avoir effectué le cycle de détartrage, il est conseillé de vider le bac d'égouttement.

## AFFICHEUR DU BANDEAU DE COMMANDE

### Signaux machine prête

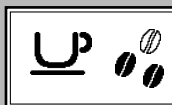

Vert

- Machine prête pour la distribution du café et du cappuccino avec café en grains.

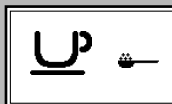

Vert

- Machine prête pour la distribution du café et du cappuccino avec café prémoulu.



Vert

- Machine prête pour la distribution du lait chaud.



Vert

- Machine prête pour la distribution de l'eau chaude.



Vert

- Machine en phase de distribution d'un café expresso.



Vert

- Machine en phase de distribution d'1 café allongé.

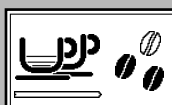

Vert

- Machine en phase de distribution de 2 cafés expresso.



Vert

- Machine en phase de distribution de 2 cafés allongés.



Vert

- Machine en phase de distribution d'un cappuccino avec café en grains.



Vert

- Machine en phase de distribution d'un cappuccino avec café moulu.



Vert

- Machine en phase de programmation de la quantité de café à distribuer.



Vert

- Machine en phase de programmation de la quantité de lait chaud à distribuer.



Vert

- Machine en phase de programmation de la quantité de cappuccino à distribuer.

## Signaux d'alarme



Rouge

- Fermer la porte de service.



Rouge

- Manque de grains dans le réservoir à café.  
Après avoir rempli le réservoir, il est possible de redémarrer le cycle.



Rouge

- Éteindre la machine et la rallumer au bout de 30 secondes. Essayer 2 ou 3 fois.  
Si la machine NE redémarre PAS, contacter le centre d'assistance.

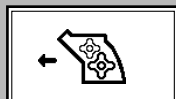

Rouge

- Le Groupe de distribution doit être inséré dans la machine.

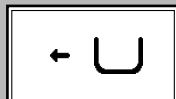

Rouge

- Insérer le tiroir à marc.



Rouge

- Vider le tiroir à marc et le bac de récupération liquides.

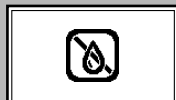

Rouge

- Remplir le réservoir à eau.



Rouge

- Insérer le bac d'égouttement



Rouge

- Page-écran initiale pour l'activation du cycle de détartrage.  
Appuyer sur « ESC » pour quitter.



Rouge

- Cycle de détartrage en phase d'exécution.



Rouge

- Cycle de détartrage en PAUSE.



Rouge

- Cycle de rinçage du cycle de détartrage en phase d'exécution.



Rouge

- Cycle de rinçage du cycle de détartrage en PAUSE.

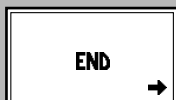

Rouge

- Cycle de détartrage terminé. Appuyer sur la touche «  » pour quitter le cycle.



Rouge

- Remplir le réservoir à eau.



## AFFICHEUR DU BANDEAU DE COMMANDE

### Signaux d'avertissement



Orange

- Machine en phase de chauffage pour la distribution de café, d'eau chaude et de vapeur.



Orange

- Machine en phase de rinçage.  
Attendre que la machine termine l'opération.

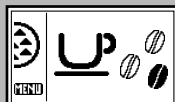

Orange

- La machine nécessite un cycle de détartrage.

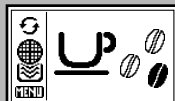

Orange

- Il faut remplacer le filtre Intenza par un nouveau filtre.

**i** Ce message est affiché seulement si la fonction est activée par la programmation.



Orange

L'alarme n'est désactivée que si l'on effectue le « RESET » par la programmation.



Orange

- Le système de distribution du lait de la machine doit être nettoyé : se reporter au chapitre « NETTOYAGE DU SYSTÈME DE DISTRIBUTION DU LAIT ».

Après avoir lavé le groupe lait, appuyer sur la touche «  » pour effacer l'avertissement.



Orange

- Le Groupe de distribution est en phase de rétablissement pour la remise à zéro de la machine.

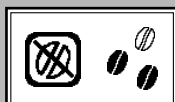

Orange

- Remplir le réservoir à café en grains et redémarrer le cycle de distribution.



Orange

- Problèmes au circuit hydraulique. Appuyer sur la touche «  » pour démarrer le cycle d'amorçage manuel du circuit hydraulique.

## DONNÉES TECHNIQUES

Le constructeur se réserve le droit d'apporter des modifications aux caractéristiques techniques du produit.

Tension nominale - Puissance nominale - Alimentation	..... Voir la plaquette signalétique dans la porte
Matériau du corps	..... Thermoplastique/Métal
Dimensions (l x h x p) (mm)	..... 256 x 315 x 415
Poids	..... 9 kg
Longueur du câble	..... 1,2 m
Bandeau de commande	..... En façade
Réservoir à eau	..... 1,2 litres - Amovible
Capacité du réservoir à café (g)	..... 260
Capacité du tiroir à marc	..... 8
Pression de la pompe	..... 15 bars
Chaudière	..... Acier inoxydable
Dispositifs de sécurité	..... Coupe-circuit thermique

## DÉPANNAGE

Comportements	Causes	Remèdes
La machine ne se met pas en marche.	La machine n'est pas branchée sur le réseau électrique.	Brancher la machine sur le réseau électrique.
Le café n'est pas assez chaud	Les tasses sont froides.	Réchauffer les tasses avec de l'eau chaude.
La machine ne distribue ni d'eau chaude ni de cappuccino.	Le groupe lait est engorgé.	Nettoyer le groupe lait. <b>Vérifier que la machine est éteinte et froide avant d'effectuer cette opération.</b>
Le café ne mousse pas. <b>(voir remarque)</b>	Le mélange n'est pas approprié, le café torréfié n'est pas frais ou bien il a un degré de mouture trop gros.	Changer le mélange de café ou régler la mouture comme indiqué à la section « Réglage du moulin à café ».
La machine se chauffe trop lentement ou la quantité d'eau qui sort de la buse est insuffisante.	Le circuit de la machine est bouché par des dépôts de calcaire.	Détartre la machine.
Le Groupe de distribution ne peut pas être démonté.	Le Groupe de distribution est mal positionné.	Mettre en marche la machine. Fermer la porte de service. Le groupe de distribution revient automatiquement à sa position d'origine.
	Le tiroir à marc est inséré.	Retirer le tiroir à marc avant de retirer le groupe de distribution.
La machine moule, mais le café ne sort pas. <b>(voir remarque)</b>	Le réservoir à eau est vide.	Remplir le réservoir à eau et réamorcer le circuit (section « Première mise en marche »).
	Le Groupe de distribution est sale.	Nettoyer le Groupe de distribution (section « Groupe de distribution »).
	Le circuit n'est pas amorcé.	Réamorcer le circuit (section « Première mise en marche »).
	Événement extrême se produisant lorsque la machine est en train de régler automatiquement la dose.	Distribuer quelques cafés comme indiqué à la section « Saeco Adapting System ».
Café trop aqueux. <b>(voir remarque)</b>	Buse de distribution sale.	Nettoyer la buse de distribution.
	Événement extrême se produisant lorsque la machine est en train de régler automatiquement la dose.	Distribuer quelques cafés comme indiqué à la section « Saeco Adapting System ».
Le café coule lentement. <b>(voir remarque)</b>	Le café est moulu trop fin.	Changer le mélange de café ou régler la mouture comme indiqué à la section « Réglage du moulin à café ».
	Le circuit n'est pas amorcé.	Réamorcer le circuit (section « Première mise en marche »).
	Le Groupe de distribution est sale.	Nettoyer le Groupe de distribution (section « Groupe de distribution »).
Le café coule hors de la buse de distribution.	La buse de distribution est engorgée.	Nettoyer la buse et ses trous de sortie.

**Remarque : ces problèmes peuvent être courants si le mélange de café a été changé, ou bien lors de la toute première installation ; dans ce cas, attendre que la machine ait effectué un auto-réglage comme indiqué à la section « Saeco Adapting System ».**

**Pour toute panne non détaillée dans le tableau ci-dessus ou en cas de remèdes insuffisants à résoudre le problème, s'adresser à un centre d'assistance agréé.**



