

acer

explore beyond limits™

Iconia | A1



© 2013. Alle Rechte vorbehalten.
Acer Iconia Benutzerhandbuch
Modell: A1-810 / A1-811
Diese Überarbeitung: 4/2013

Acer Iconia
Modellnummer:.....
Seriennummer*.....
Kaufdatum:
Kaufort:.....

* Hinweis: Siehe „Wo kann ich meine Seriennummer-ID finden?“ auf Seite 49.

Inhaltsverzeichnis

Kennenlernen des Tablets	4	Online-Applikationen.....	28
Merkmale und Funktionen	4	Wiedergabe von Musik und Videos	33
Produktregistrierung	4	Multimediewiedergabe.....	33
Einrichtung	5	Verwaltung von Personen und Kontakten	35
Auspacken des Tablets	5	Verwendung von Kamera und Camcorder	38
Kennenlernen des Tablets.....	6	Kamerasymbole und -anzeigen	38
Verwendung des Tablets	10	Aufnahme eines Fotos	39
Laden des Tablets	10	Camcordersymbole und -anzeigen	40
Erstmaliges Einschalten	11	Aufnahme eines Videos	41
Verwendung des Touchscreens	12	Erweiterte Einstellungen	43
Die Startseite	12	Drahtlos & Netzwerke	43
Die Displaytastatur	19	Gerät	45
Bearbeiten von Text	20	Persönlich	46
Ausschalten des Tablets	23	System	47
Anschließen von Geräten an das Tablet	24	Upgrade für das Betriebssystem des Tablets	48
Anschließen von Netzquelle	24	Zurücksetzen des Tablets.....	48
Einsetzen einer MicroSD-Karte (optional)	24	FAQs und Problembehebung	49
Übertragung von Dateien zwischen dem Tablet und einem PC.....	24	Weitere Informationsquellen	50
Anschließen eines Bluetooth-Geräts	25	Life Image	51
Zubehör	25	Life Image – Hauptseite	51
Online gehen	26	Technische Daten	53
Verwaltung von WLAN-Verbindungen	26	Endbenutzer-Lizenzvertrag	55
Surfen im Internet	26		
Einrichtung von Google Mail.....	28		
Schreiben einer E-Mail	28		
Einrichtung der E-Mail-Applikation	28		

Kennenlernen des Tablets

Merkmale und Funktionen

Ihr neues Tablet bietet Ihnen Bahn brechende, einfach zugängliche Funktionen für Multimedia und Unterhaltung. Sie können dann Folgendes tun:

- Verbindung mit dem Internet.
- Zugriff auf E-Mails unterwegs.
- Kommunikation mit Ihren Freunden über Personen und Applikationen für soziale Netzwerke.

Produktregistrierung

Wenn Sie das Produkt zum ersten Mal verwenden, sollten Sie es umgehend registrieren. Sie kommen so in den Genuss einer Reihe von Vorteilen, einschließlich:

- Schnellere Dienstleistungen durch unsere geschulten Vertreter.
- Mitgliedschaft in der Acer-Gemeinschaft: Empfang von Sonderangeboten und Teilnahme an Kundenumfragen.
- Empfang der aktuellsten Nachrichten von Acer.

Registrieren Sie sich auf der Stelle, da noch andere Vorteile auf Sie warten!

Wie Sie Ihr Produkt registrieren können

Um Ihr Acer-Produkt zu registrieren, besuchen Sie unsere Website unter **registration.acer.com**.

Sie können zur Registrierung auch auf **Einstellungen > PERSÖNLICH > Registrierung** tippen. Die Vorteile einer Registrierung können Sie im Benutzerhandbuch nachlesen.

Nachdem wir Ihre Produktregistrierung erhalten haben, senden wir Ihnen eine E-Mail zur Bestätigung, die wichtige Informationen enthält, die Sie an einem sicheren Ort aufbewahren sollten.

Einrichtung

Auspacken des Tablets

Das neue Tablet wird in einem Karton geliefert. Öffnen Sie den Karton vorsichtig und nehmen Sie den Inhalt heraus. Wenn eines der folgenden Teile fehlen oder beschädigt sein sollte, wenden Sie sich bitte sofort an Ihren Händler:

- Acer Iconia A1
- Übersichtsblatt
- USB-Kabel
- Netzteil
- Garantiekarte

Kennenlernen des Tablets

Vorne Anzeigen

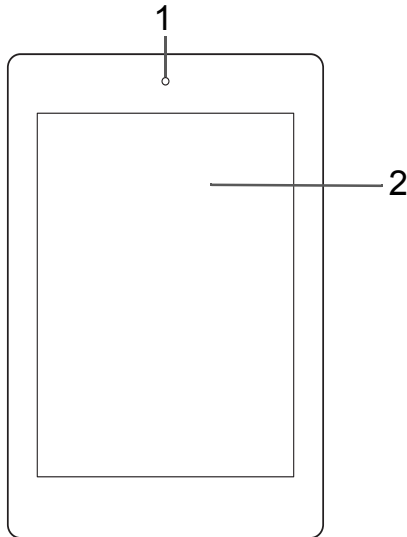

Nr.	Element	Beschreibung
1	Kamera auf Vorderseite	Eine 0,3-Megapixel-Kamera für Videounterhaltungen und Selbstporträtaufnahmen.
2	Touchscreen	Kapazitiver 7,9-Zoll, 1024 x 768 Touchscreen.

Linke und rechte Seite

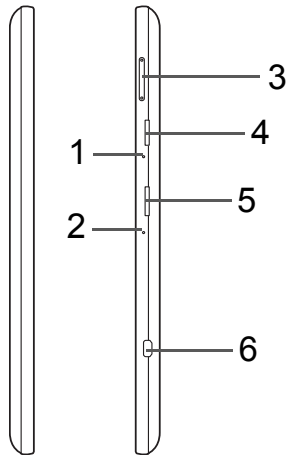

Nr.	Element	Beschreibung
1	Mikrofon	Für Videounterhaltungen und Internetanrufe.
2	Öffnung zum Herunterfahren	Führen Sie einen kleinen Gegenstand (z. B. eine Büroklammer) ein, um das Tablet auszuschalten.
3	Lautstärkentaste	Erhöhen oder verringern Sie hiermit die Lautstärke des Tablets.
4	microSD-Karteneinschub	Setzen Sie eine microSD-Karte in den Karteneinschub ein. Siehe „Einsetzen einer microSD-Karte (optional)“ auf Seite 24.
5	SIM-Einschub (optional)	Nimmt eine 3G SIM-Karte für 3G-Konnektivität an. <i>Setzen Sie eine 3G SIM ein, um die 3G-Kommunikation zu aktivieren.</i>
6	Micro HDMI Anschluss	Unterstützt digitale High-Definition-Video-Verbindungen.

Oberseite Anzeigen

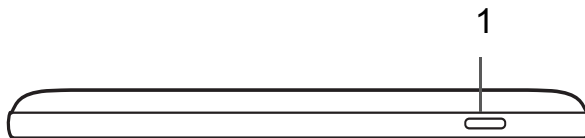

Nr.	Element	Beschreibung
1	Ein/Aus-Taste	Langes Drücken schaltet das Tablet ein und aus, kurzes Drücken deaktiviert/aktiviert den Ruhemodus des Displays.

Unterseite Anzeigen

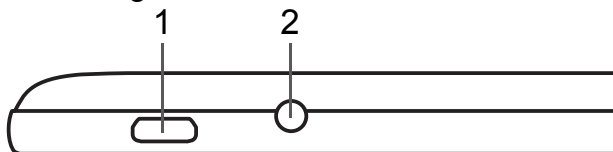

Nr.	Element	Beschreibung
1	Micro USB Anschluss	Schließen Sie hier einen Computer über das USB-Kabel an. Unterstützt die OTG-Funktion, und dient außerdem als Ladeanschluss für das Netzteil. Für weitere Informationen siehe „ Laden des Tablets “ auf Seite 10.
2	3,5 mm Kopfhörerbuchse	Zum Anschließen von Kopfhörern.

Rückseite Anzeigen

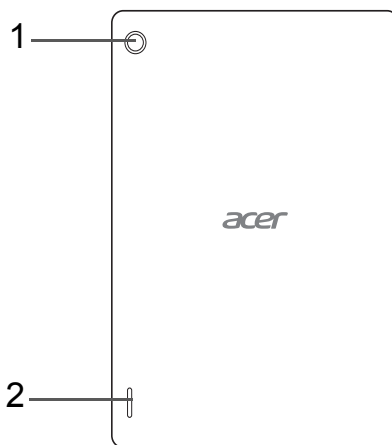

Nr.	Element	Beschreibung
1	Hintere Kamera	Eine 5-Megapixel-Kamera für Bilder und Videos in hoher Auflösung.
2	Lautsprecher	Gibt Ton aus.

Verwendung des Tablets

Laden des Tablets

Vor der ersten Verwendung muss das Tablet vier Stunden lang geladen werden. Anschließend können Sie den Akku falls nötig wieder laden.

Hinweis: Die Abbildung des Ladegeräts dient nur zur Veranschaulichung. Die tatsächlichen Eigenschaften können sich von den Bildern unterscheiden.

Anschluss des Netzkabels

Stecken Sie den Steckeranschluss in den Netzadapter ein, bis dieser mit einem Klicken einrastet.

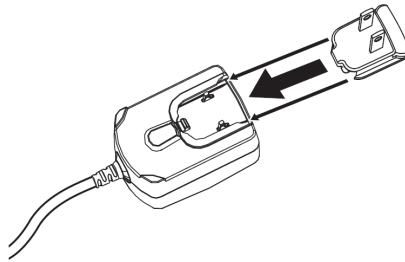

Anschließen der Netzquelle

Schließen Sie den Netzstecker an das Tablet an und das Netzteil in eine Netzsteckdose.

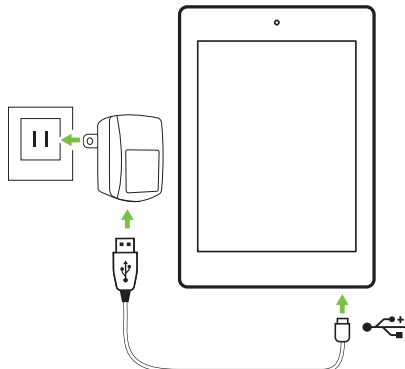

Hinweis: Es ist normal, dass sich das Tablet während des Ladevorgangs und während längerer Bedienung erhitzt.

Warnung: Verwenden Sie nur das gelieferte Netzteil, um Ihr Gerät zu laden.

Erstmaliges Einschalten

Drücken Sie die Ein/Aus-Taste, bis das Acer-Logo angezeigt wird, um das Tablet einzuschalten. Warten Sie einen Moment, bis das Tablet hochgeladen wurde. Es werden Ihnen anschließend ein paar Fragen gestellt, bevor Sie das Tablet verwenden können.

Tippen Sie zuerst, um die gewünschte Sprache auszuwählen. Tippen Sie anschließend auf **Start**. Folgen Sie den restlichen Anweisungen, sobald sie angezeigt werden.

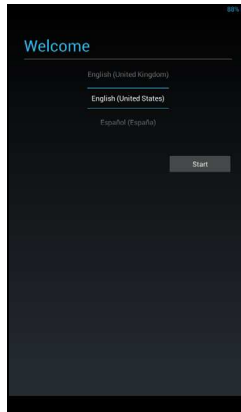

Hinweis: Wenn das Display des Tablets deaktiviert ist, befindet es sich im Energiesparmodus. Drücken Sie kurz auf die Ein/Aus-Taste, um das Tablet zu aktivieren. Für weitere Informationen siehe „**Aktivierung des Tablets**“ auf Seite 22

Bei einem Google-Konto anmelden oder eines einrichten

Wenn Sie eine Internetverbindung besitzen, können Sie auf dem Tablet Informationen mit einem Google-Konto synchronisieren.

Während des Startvorganges können Sie ein Konto erstellen oder sich bei dem Konto anmelden, das für die Synchronisierung Ihrer Kontaktliste, E-Mails, Kalenderelemente und anderer Informationen benutzt wird. Wenn Sie noch keinen Zugang zum Internet besitzen oder diese Funktion nicht nutzen möchten, tippen Sie auf **Überspringen**.

Wichtiger Hinweis: Sie müssen sich bei einem Google-Konto anmelden, um Gmail, Google Talk, Google Kalender und andere Google-Apps zu verwenden, Anwendungen von Google Play herunterzuladen, eine Sicherungskopie Ihrer Einstellungen auf einem Google-Server zu erstellen und andere Vorteile von Google-Diensten auf Ihrem Tablet zu nutzen.

Wenn Sie bestehende Einstellungen von einem anderen Gerät, auf welchem Android 2.0 oder eine neuere Version installiert ist, wiederherstellen möchten, müssen Sie sich während des Setups bei Ihrem Google-Konto anmelden. Wenn Sie warten, bis das Setup abgeschlossen wurde, werden die Einstellungen nicht wiederhergestellt.

***Hinweis:** Wenn Sie mehrere Google-Konten, z. B. separate Konten für Privat- und Geschäftskontakte, besitzen, können Sie über die Kontoeinstellungen auf sie zugreifen und sie synchronisieren. Siehe „Mehrere Google-Konten“ auf Seite 47.*

Verwendung des Touchscreens

Über das Touchscreen des Tablets können Sie Elemente auswählen und Informationen eingeben. Tippen Sie mit Ihrem Finger auf das Display.

Tippen: Berühren Sie das Display einmal, um Elemente zu öffnen und Optionen auszuwählen.

Ziehen: Halten Sie Ihren Finger auf und ziehen Sie ihn über das Display, um Text und Bilder zu markieren.

Langes Tippen: Tippen Sie etwas länger auf ein Element, um eine Liste mit für das Element verfügbaren Aktionen aufzurufen. Tippen Sie im erscheinenden Kontextmenü auf die Aktion, die Sie durchführen möchten.

Scrollen (Bildlauf): Um in einem Fenster nach oben oder unten zu scrollen, streichen Sie Ihren Finger einfach nach oben oder unten über das Display.

Die Startseite

Wenn Sie das Tablet einschalten oder aus dem Energiesparmodus heraus aktivieren, wird die Startseite angezeigt. Auf dieser Seite können Sie über Widgets oder Verknüpfungen schnell auf Informationen und einfache Steuerelemente zugreifen. Diese zeigen Informationen wie z. B. die Zeit und das Wetter an oder bieten Ihnen zusätzliche Steuerelemente oder direkten Zugriff auf Applikationen. Einige sind bereits auf dem Tablet installiert, während Sie andere aus von Google Play herunterladen können.

Auf der Startseite gibt es bereits einige nützliche Steuerelemente und Informationen.

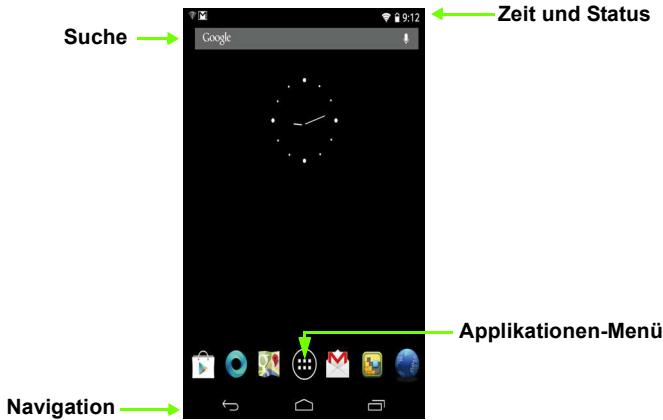

Suche

Wenn Sie nach Applikationen, Dateien oder Informationen im Internet suchen möchten, tippen Sie auf das **Google**-Symbol



oben links. Geben Sie einfach den Text ein, den Sie suchen möchten. Tippen Sie auf den Pfeil oder die Eingabe-Taste, um im Internet zu suchen, oder tippen Sie auf die Empfehlungen, Applikationen oder Dateien, welche in der Liste gezeigt werden.

Sprachsuche

Sollte Sprachsuche zur Verfügung stehen, tippen Sie auf das Mikrofon und sagen Sie einen Suchbegriff auf. **Siehe „Sprachsuche“ auf Seite 27.**



Navigation

Für die Navigation durch Menüs und Optionen gibt es unten links drei (oder mehr) Symbole.



Zurück

Startseite

Letzte

Zurück

Tippen Sie auf dieses Symbol, um zur vorherigen Seite zu gelangen oder im Menü eine Stufe nach oben zu gehen. In bestimmten Fällen kann anstelle dieses Symbols das Symbol *Ausblenden* angezeigt werden (z. B. dann, wenn die Tastatur oder die Liste letzter Applikationen angezeigt wird).



Ausblenden

Startseite

Tippen Sie auf dieses Symbol, um direkt zur Startseite zu wechseln.

Letzte

Tippen Sie auf dieses Symbol, um die zuletzt geöffneten Applikationen anzuzeigen. Tippen Sie auf eine Applikation, um sie zu öffnen, oder tippen Sie auf eine beliebige Stelle auf dem Bildschirm, um zur Startseite zurückzugelangen.

Die erweiterte Startseite

Die Startseite geht auf beiden Seiten über das Display hinaus, so dass Ihnen zusätzlicher Platz für das Hinzufügen weiterer Widgets und zum Organisieren von Verknüpfungen zur Verfügung steht. Wenn Sie die erweiterte Startseite anzeigen möchten, ziehen Sie das Fenster mit Ihrem Finger nach links oder rechts.

Es gibt insgesamt fünf Fenster, eins in der Mitte und jeweils zwei links und rechts. Wenn Sie Widgets auf einem der Fenster ändern oder hinzufügen möchten, lesen Sie „Persönliche Einrichtung der Startseite“ auf Seite 17.

Das Applikationen-Menü

Im Applikationen-Menü werden die Applikationen und Widgets angezeigt, die auf dem Tablet verfügbar sind.

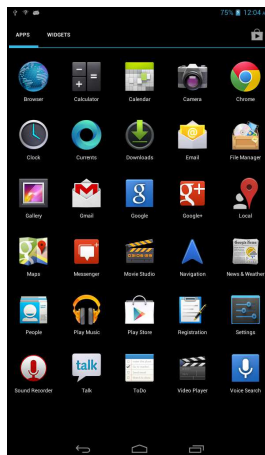

Die Applikationen sind in alphabetischer Reihenfolge angeordnet. Wenn mehr Applikationen vorhanden sind, als auf einer Seite angezeigt werden können, sehen Sie einen Umriss der zweiten Seite am Rand des Fensters. Verschieben Sie mit Ihrem Finger den Umriss in die Mitte des Fensters, um zur zweiten Seite zu wechseln.

Wischen Sie ansonsten nach links, um weitere Applikationen anzuzeigen. Wenn Sie sich auf der letzten Seite der Applikationen befinden, wischen Sie nach links, um die auf Ihrem Tablet verfügbaren Widgets anzuzeigen. **Siehe „Persönliche Einrichtung der Startseite“ auf Seite 17.**

Tippen Sie auf das **Shop**-Symbol, um Google Play zu öffnen.

***Hinweis:** Alle Bilder hierin dienen lediglich zur Veranschaulichung. Die auf Ihrem Tablet installierten Applikationen können sich von den in den Abbildungen gezeigten unterscheiden.*

Hinzufügen einer Applikation zu einem Startseitenfenster

Berühren Sie ein Symbol etwas länger, wenn Sie einem der Startseitenfenster eine Verknüpfung hinzufügen möchten. Wenn Sie ein Symbol auswählen, gelangen Sie zur anfänglichen Startseite. Sie können das ausgewählte Symbol zu einem Fenster der erweiterten Startseite ziehen.



Status- und Benachrichtigungsbereich

Oben rechts im Fenster werden Status- und Benachrichtigungssymbole angezeigt.

Dieser Bereich enthält verschiedene Symbole zur Information über den Status Ihres Tablets, z. B. Konnektivität, Akkustand und andere Symbole zur Benachrichtigung bei Ereignissen.

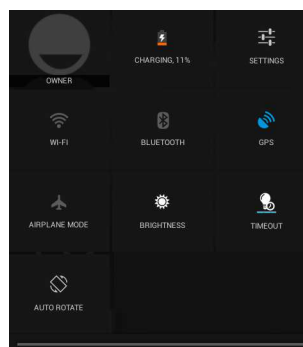
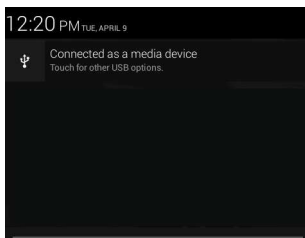



Wischen Sie im Benachrichtigungsbereich nach unten, um Benachrichtigungen auf der linken und rechten Seite anzuzeigen. Die Benachrichtigungen zeigen aktuelle Downloads und Mediensteuerungen an, z. B. „Wiedergabe/Pause“ und „Nächster Titel“, wenn Musik wiedergegeben wird.







Symbol	Beschreibung	Symbol	Beschreibung
	Hiermit sperren/entsperren Sie die Bildschirmdrehung.		Hiermit öffnen Sie das Einstellungs-Menü

Status- und Benachrichtigungssymbole

Verbindungssymbole



















Symbol	Beschreibung	Symbol	Beschreibung
	Mit Drahtlos-Netz verbunden (Verbindungsstärke kann anhand der Wellen erkannt werden)		Bluetooth aktiv
	Flugmodus (Drahtlos-Funktionen deaktiviert)		Mit Bluetooth-Gerät verbunden

Akku-Statussymbole

Symbol	Beschreibung	Symbol	Beschreibung
	Akkuladung sehr gering		Akku ist voll geladen
	Akkuladung gering		Akku wird geladen
	Akkuladung teilweise aufgebraucht		

Hinweis: Wenn sich der Akku Ihres Geräts erhitzt, werden Sie darauf hingewiesen und Sie sollten das Gerät ausschalten. Wenn Sie es nicht selbst ausschalten, wird es automatisch ausgeschaltet.

Benachrichtigungssymbole

Symbol	Beschreibung	Symbol	Beschreibung
	Wecker ist eingestellt		Lautsprecher deaktiviert
	Neue Google Mail Nachricht		Tabletmikrofon deaktiviert
	Neue Google Talk Nachricht		GPS ist aktiviert
	Anstehendes Ereignis		Empfängt Standortdaten vom GPS
	Musiktitel wird abgespielt		Daten werden synchronisiert
	SD-Karte oder USB-Speicher voll		Synchronisierung ist aktiv
	Tablet ist über USB mit PC verbunden		Problem bei Anmeldung oder Synchronisierung
	Applikations-Update verfügbar		Daten werden hochgeladen
	System-Update verfügbar		Daten werden heruntergeladen
	VPN (Virtual Private Network) Status		

Persönliche Einrichtung der Startseite

Sie können die Startseite persönlich einrichten, indem Sie Applikationsverknüpfungen und Widgets hinzufügen oder entfernen und indem Sie den Hintergrund ändern.

Hinzufügen und Entfernen von Verknüpfungen und Widgets

Wenn Sie Verknüpfungen oder Widgets hinzufügen möchten, tippen Sie auf das **APPS**-Symbol unten in der Mitte auf der Startseite.

Das **APPS**-Menü enthält eine Liste mit Verknüpfungen zu Applikationen und Einstellungen, welche Sie der Startseite hinzufügen können.

Tippen Sie auf **WIDGETS**, um kleine Applikationen und Links (z. B. benutzerdefinierte Verknüpfungen, Kontakte oder Lesezeichen) anzuzeigen, die Sie der Startseite hinzufügen können. Widgets sind kleine Applikationen, welche ständig aktualisierte Informationen oder Verknüpfungen zu Applikationen oder besondere Funktionen anzeigen.

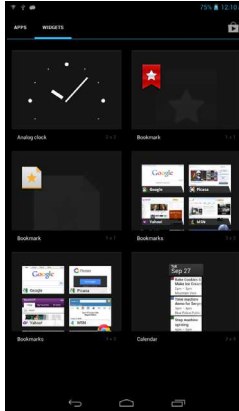

Wenn Sie eine App oder ein Widget zur Startseite verschieben möchten, berühren Sie ein Element solange, bis es ausgewählt ist. Die Startseite wird angezeigt. Ziehen Sie das Element auf eine beliebige freie Stelle auf der Seite. Wenn Sie Informationen über die App oder das Widget anzeigen möchten, ziehen Sie es auf ein Symbol oben im Bildschirm.

Wenn Sie das Element zu einem anderen Startseitenfenster verschieben möchten, ziehen Sie es zur Seite der Startseite. Das nächste Startseitenfenster auf der Seite wird geöffnet. Legen Sie das Element ab, wenn es sich an der gewünschten Stelle befindet.

Größenänderung eines Widgets

Die meisten Widgets können vergrößert werden, so dass Sie mehr Platz für die Informationen erhalten, die Ihnen wichtig sind. Nachdem Sie ein Widget der Startseite hinzugefügt haben, berühren Sie es etwas länger, um es auszuwählen. Es werden vier Karos auf jeder Seite angezeigt. Tippen und ziehen Sie diese, um die gewünschte Größe für das Widget zu erhalten. Tippen Sie zur Beendigung auf **Zurück**.

***Hinweis:** Nicht alle Widgets können in der Größe geändert werden.*

Entfernen eines Elementes von der Startseite



Wenn Sie ein Element von der Startseite entfernen möchten, berühren Sie es etwas länger, bis die **Entfernen**-Option oben rechts auf der Seite angezeigt wird. Ziehen Sie das Element einfach auf die **Entfernen**-Option.

Ändern des Startseitenbilds

Berühren Sie eine freie Stelle auf der Startseite etwas länger. Sie können unter bereits formatierten Hintergrundbildern, in der Galerie gespeicherten Bildern und ausgewählten Hintergrundbildern oder animierten und interaktiven Live-Hintergründen auswählen.

Die Displaytastatur

Wenn Sie ein Textfeld antippen, um Text einzugeben, wird die Displaytastatur angezeigt. Geben Sie Text einfach über die Tasten ein.

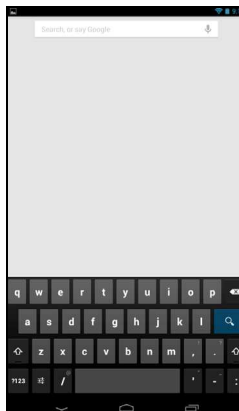

Tippen Sie auf die **?123**-Taste, um Ziffern und Sonderzeichen anzuzeigen. Tippen Sie anschließend auf die **~ \ {**-Taste, um weitere Optionen anzuzeigen. Berühren Sie eine Taste etwas länger, um alternative Buchstaben (falls für die Taste verfügbar), z. B. solche mit Akzent oder verwandte Symbole, auszuwählen.

Das Layout der Tastatur kann sich, abhängig von der benutzten Applikation und den erforderlichen Informationen, unterscheiden.

Ändern der Einstellungen für die Android-Tastatur

Wenn Sie eine andere Tastatursprache verwenden oder Einstellungen ändern möchten, tippen Sie auf **Eingabeoptionen** und wählen Sie anschließend entweder **Eingabesprachen** oder **Android-Tastatur-Einstellungen**. Zu diesen Einstellungen gehören Automatische Korrektur sowie Tastaturtöne.



Textvorhersage und automatische Korrektur

Die Android-Tastatur bietet eine Texteingabe mit Vorhersage. Sobald Sie die Buchstaben eines Wortes eingeben, wird eine Liste mit übereinstimmenden oder ähnlichen Worten angezeigt. Die Wortliste ändert sich nach jedem Drücken einer Taste. Wenn das gewünschte Wort angezeigt wird, tippen Sie es an, um es in den Text einzufügen.

Wenn Sie die Textvorhersage für die Android-Tastatur aktivieren oder deaktivieren möchten, tippen Sie auf **Eingabeoptionen** und anschließend auf **Android-Tastatur-Einstellungen**. Tippen Sie auf **Auto-Korrektur** oder **Korrekturvorschläge anzeigen** und wählen Sie eine der Optionen.

Bearbeiten von Text

In bestimmten Applikationen können Sie Text auswählen und bearbeiten, z. B. Text, den Sie in ein Textfeld eingegeben haben. Sie können ausgewählten Text ausschneiden oder kopieren und später dann in derselben Applikation oder einer anderen einfügen.

***Hinweis:** Bestimmte Applikationen ermöglichen die Textauswahl nicht bzw. nur in bestimmten Fällen. Andere Applikationen können möglicherweise besondere Befehle zur Auswahl von Text besitzen.*

Auswahl von Text

So wählen Sie Text aus, den Sie ausschneiden, kopieren, löschen oder ersetzen möchten:

1. Tippen Sie auf den Text, den Sie auswählen möchten. Wenn sich der Text auswählen lässt, sehen Sie einen Cursor.

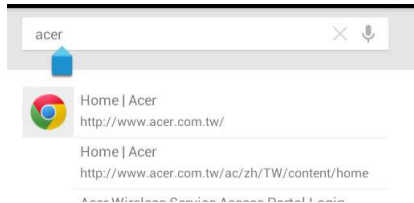

Hinweis: Der Cursor zeigt die Stelle an, an der der Text eingetippt oder eingefügt werden wird.

2. Berühren Sie den Text oder das Wort, den/das Sie auswählen möchten, etwas länger. Der ausgewählte Text wird hervorgehoben und Sie sehen eine Markierung am Anfang und Ende der Auswahl.

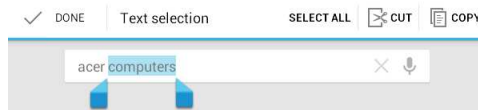

3. Ziehen Sie an den Markierungen, um den Auswahlbereich zu vergrößern oder zu verkleinern, oder tippen Sie auf **Alles auswählen**.
4. Tippen Sie zum Ausschneiden oder Kopieren von Text auf **AUSSCHNEIDEN** oder **KOPIEREN**.

Einfügen von Text

So tippen Sie neuen Text ein oder fügen kopierten Text hinzu:

1. Tippen Sie auf den Text, den Sie auswählen möchten. Wenn sich der Text auswählen lässt, sehen Sie einen Cursor.

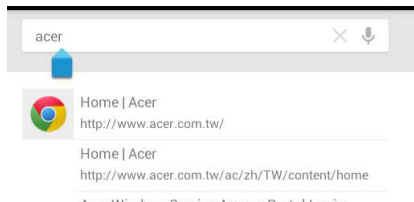

Hinweis: Der Cursor zeigt die Stelle an, an der der Text eingetippt oder eingefügt werden wird.

2. Befindet sich der Cursor nicht an der gewünschten Position, ziehen Sie ihn einfach an eine andere Stelle.

Hinweis: Wenn Sie zuvor Text kopiert haben (siehe unten), tippen Sie auf die Stelle, an der Sie Text einfügen möchten. Unter dem Cursor wird kurz eine **EINFÜGEN**-Taste angezeigt. Tippen Sie auf diese Schaltfläche, um den Text einzufügen.

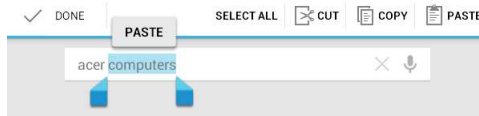

Hinweis: Doppeltippen Sie auf ein Wort, um es zu ersetzen. Über dem Wort wird eine **EINFÜGEN**-Schaltfläche angezeigt. Tippen Sie auf diese Schaltfläche, um den Text zu ersetzen.

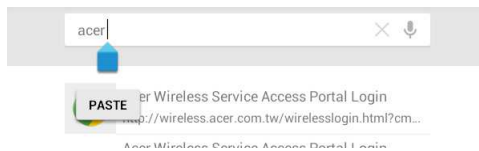

3. Ändern Sie den Text: Sie können Text schreiben, einfügen oder löschen.
4. Tippen Sie auf  auf der Tastatur.

Aktivierung des Tablets

Wenn das Display deaktiviert ist und das Tablet auf keine Eingaben über das Display reagiert, befindet es sich im Sleepmodus.

Drücken Sie auf die Ein/Aus-Taste, um das Tablet wieder zu aktivieren. Das Tablet zeigt dann die Displaysperre an. Um den Bildschirm zu entsperren, drücken Sie die Taste für die Bildschirmsperre, und folgen Sie dem Schloss auf die rechte Seite des Kreises.

Zusätzlich können Sie Touch WakeApp verwenden, um das Tablet aus dem Ruhezustand wieder zu aktivieren. Dazu können Sie alle fünf Finger einer Hand oder Ihre beiden Daumen auf das Display legen, um das Tablet aus dem Ruhezustand wieder zu aktivieren.

Anpassen der Touch WakeApp-Einstellungen

1. Öffnen Sie die **Benachrichtigungsleiste** auf der rechten Seite.
2. Tippen Sie auf das Symbol für **Touch WakeApp**, um die Optionen zum Konfigurieren der Gesten anzuzeigen.
3. Tippen Sie auf **EIN**, um das gewünschte Element zu aktivieren.

4. Verwenden Sie das aktivierte Element (2-Daumen- oder 5-Finger-Berührung), um die Liste der Apps zu öffnen.

Hinweis: Bei der Verwendung von 2 Daumen wird nur das Hochformat unterstützt. Tippen Sie mit beiden Daumen nahe am Bildschirmrand, und halten Sie die Daumen dort, um das Tablet aus dem Ruhemodus wieder zu aktivieren.



5. Wählen Sie die App aus, und tippen Sie auf **OK**.

Apps des Displaysperrenfensters

Wenn Sie häufig verwendete Applikationen aktivieren möchten, drücken Sie auf die Sperrtaste und ziehen Sie eine von vier Apps des Displaysperrenfensters auf die linke Seite des Kreises. Das Tablet wird entsperrt und die Applikation wird sofort geöffnet.

Hinweis: Öffnen Sie **APPS > Einstellungen > Apps des Displaysperrenfensters**, um diese Applikationen zu wechseln.

Sicherheitsoptionen

Für eine höhere Sicherheit können Sie einen Code oder eine Zahl festlegen, der/die eingegeben werden muss, um auf das Tablet zuzugreifen, z. B. ein Entsperrungsmuster (eine Reihe von Punkten, welche in einer bestimmten Reihenfolge eingegeben werden müssen). Öffnen Sie die Startseite und tippen Sie auf **APPS > Einstellungen > Sicherheit > Bildschirmsperre**.

Hinweis: Wenn Sie ein Entsperrmuster vergessen haben, beziehen Sie sich auf „Entsperrmuster“ auf Seite 50.

Ausschalten des Tablets

Wenn Sie Ihr Tablet längere Zeit nicht verwenden, schalten Sie es aus, um den Akku zu schonen. Drücken Sie eine Sekunde lang auf die Ein/Aus-Taste, um das Tablet auszuschalten (selbst wenn es gesperrt ist). Tippen Sie auf **Ausschalten** und bestätigen Sie das Herunterfahren. Wenn Sie das Ausschalten erzwingen möchten, drücken Sie die Ein/Aus-Taste vier Sekunden lang.

Anschließen von Geräten an das Tablet

Anschließen von Netzquelle

Siehe „Laden des Tablets“ auf Seite 10.

Einsetzen einer MicroSD-Karte (optional)

Sie können eine MicroSD-Karte einsetzen, um den Speicherplatz Ihres Geräts zu erweitern. Stellen Sie sicher, dass die MicroSD-Karte vollständig in den Kartenschlitz eingesetzt ist.

Hinweis: Ihr Tablet unterstützt nur MicroSD-Karten, die das Dateisystem FAT oder FAT32 verwenden.

Prüfen Sie die Kapazität der Karte im Bereich **Externe SD-Karte** unter **APPS > Einstellungen > Speicher**.

Übertragung von Dateien zwischen dem Tablet und einem PC

Über eine USB-Verbindung können Sie mit einem PC auf Ihr Tablet und daran angeschlossene Speichergeräte zugreifen.

Anschließen an einen PC als ein USB-Speichergerät

Laden Sie den neuesten USB-Treiber herunter und installieren Sie ihn auf dem Computer, bevor Sie das Tablet mit diesem verbinden. Besuchen Sie **www.acer.com** für die aktuellsten Treiber: Wählen Sie **Support, TREIBER-DOWNLOADS**. Wählen Sie Ihr Tablet-Modell und anschließend die Registerkarte **Treiber**. Wählen Sie **USB** und stimmen Sie dem Download zu.

Dies ermöglicht Ihnen die Übertragung Ihrer persönlichen Daten zum oder vom PC unter Verwendung des Dateixplorers des Rechners.

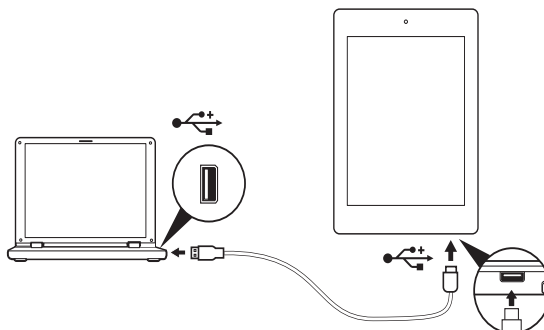

Schließen Sie das kleine Ende des micro USB-zu-USB-Kabels an das Tablet und das andere Ende an den Computer an.

Nach einer kurzen Verzögerung wird der interne Speicher des Tablets als ein **Tragbares Gerät** im Dateixplorer des PCs angezeigt. Wählen Sie das Symbol **Acer Iconia Tab**, um den internen Speicher des Tablets und zusätzlichen Speicher (microSD-Karte) anzuzeigen, der auf dem Tablet zur Verfügung steht.

Anschließen eines Bluetooth-Geräts

Es werden nur A2DP-Stereo-Headsets (nur Wiedergabe, kein Mikrofon) unterstützt. Schauen Sie nach Updates für die Software des Tablets, um weitere Bluetooth-Geräte zu unterstützen.

Tippen Sie für Bluetooth-Einstellungen auf **APPS > Einstellungen** und anschließend unter DRAHTLOS & NETZWERKE auf **Bluetooth**.

Aktivieren Sie Bluetooth und tippen Sie auf **Nach Geräten suchen**, um nach Geräten in der Nähe zu suchen.

Hinweis: Schauen Sie nach Updates für die Software des Tablets, um weitere Bluetooth-Geräte zu unterstützen. **Siehe „Upgrade für das Betriebssystem des Tablets“ auf Seite 48.**

Zubehör

Eine komplette Zubehörliste finden Sie unter **store.acer.com**.

Online gehen

Verwaltung von WLAN-Verbindungen

Wenn Sie beim ersten Einschalten des Tablets noch keine WLAN-Verbindung hergestellt haben oder wenn Sie eine Verbindung mit einem neuen Netz herstellen möchten, tippen Sie auf **APPS > Einstellungen > WLAN**, um die Verbindungseinstellungen zu verwalten. Sie können stattdessen auch auf das WLAN-Status-Symbol unten rechts im Fenster tippen.

Sollte die WLAN-Funktion nicht aktiviert sein, tippen Sie auf den WLAN **EIN**-Schalter und warten Sie, bis das Tablet ein Netz in der Nähe gefunden hat. Tippen Sie auf den Namen des Netzes und geben Sie ein evtl. erforderliches Sicherheitskennwort ein.

Surfen im Internet

Wenn Sie mit dem Tablet das Internet besuchen möchten, benötigen Sie eine Verbindung zu einem Netzwerk mit Zugang zum Internet.

Verwendung des Browsers

Tippen Sie auf das **Chrome**-Symbol auf der Startseite oder öffnen Sie das Applikationen-Menü und wählen Sie **Chrome**, um ins Internet zu gelangen. Tippen Sie auf das Adressfeld oben auf der Seite, um eine Webseitenadresse einzugeben. Geben Sie die Adresse über die Tastatur ein und tippen Sie auf **Los**.

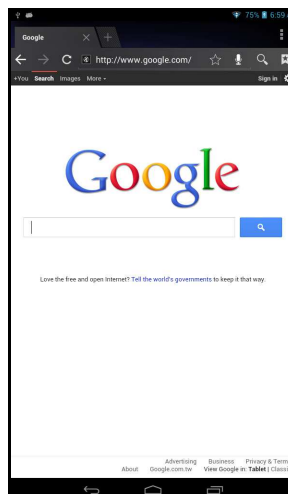

Wenn Sie den Browser-Verlauf, Lesezeichen oder häufig besuchte Websites anzeigen möchten, öffnen Sie den Browser und tippen Sie anschließend auf das Menü-Symbol oben rechts. 

Sie können mehrere Registerkarten gleichzeitig öffnen. Wenn eine Seite angezeigt wird, tippen Sie auf die kleine Schaltfläche **Neue Registerkarte**. Tippen Sie einfach auf eine der geöffneten Registerkarten oben im Fenster, um zu einer anderen Seite zu wechseln.

Neue Registerkarte



Führen Sie Ihre Finger auf dem Display zusammen oder auseinander, um in Seiten hinein- und herauszuzoomen. Berühren Sie ein Element auf der Seite etwas länger, um ein Kontextmenü aufzurufen.

Sprachsuche

Mit Hilfe von Sprachaktionen können Sie E-Mails senden, Wegbeschreibungen zu Orten abrufen, im Internet suchen und sogar sich selbst eine Sprachnotiz zusenden. Tippen Sie auf das Mikrophon auf der Startseite für Sprachsuchen. Wenn **Jetzt sprechen** angezeigt wird, sagen Sie den Befehl oder den Suchbegriff auf.

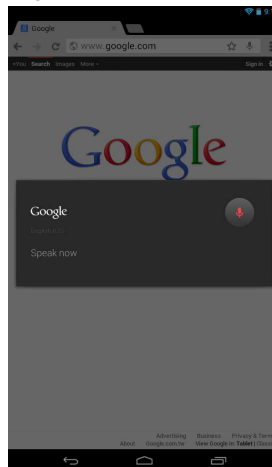

Hinweis: Sprachsuche ist nur in bestimmten Regionen verfügbar.

Einrichtung von Google Mail

1. Stellen Sie sicher, dass das Tablet mit dem Internet verbunden ist.
2. Tippen Sie im Applikationen-Menü auf **Google Mail**.

Wenn Sie Ihre Google Mail-Konto-Adresse und das Kennwort nicht beim ersten Starten des Tablets eingegeben haben, folgen Sie den Anweisungen.

***Hinweis:** Sie müssen ein Google-Konto aktivieren, bevor Sie Google-Mail verwenden können.*

Schreiben einer E-Mail

1. Stellen Sie sicher, dass das Tablet mit dem Internet verbunden ist.
2. Öffnen Sie das Applikationen-Menü und tippen Sie auf **Google Mail**.
3. Tippen Sie auf das **Schreiben**-Symbol (rechts angezeigt).
4. Geben Sie die E-Mail-Adresse des Empfängers, den Betreff und die Nachricht ein.
5. Nachdem Sie die Nachricht geschrieben haben, tippen Sie auf **Senden**.



Einrichtung der E-Mail-Applikation

Mit der E-Mail-Applikation können Sie auf E-Mail der meisten gängigen E-Mail-Dienstanbieter zugreifen. Die meisten Konten können in zwei Schritten eingerichtet werden. Öffnen Sie das Applikationen-Menü und tippen Sie anschließend auf **E-Mail**, um mit der Einstellung der E-Mail-Funktion zu beginnen.

Geben Sie bei Bedarf, die E-Mail-Adresse ein und tippen Sie auf **Manuelle Einrichtung**, um die Parameter manuell einzugeben. Tippen Sie auf **Weiter**, um die Einrichtung abzuschließen.

Im kombinierten Posteingang auf dem Tablet können Sie E-Mails aus unterschiedlichen Konten an einem Ort ansehen.

Online-Applikationen

Auf dem Tablet sind bereits eine Reihe von Applikationen installiert. Zur Verwendung vieler dieser Applikationen benötigen Sie eine Internetverbindung.

Es kann sich dabei um folgende Applikationen handeln.*

Element	Beschreibung	
Google+	Bleiben Sie mit Freunden und Familie in Kontakt, personalisieren Sie Ihr Profil und mehr mit dem sozialen Netzwerkdienst von Google.	
Google Now	Erhalten Sie wichtige Informationen mit „Karten“, die immer dann angezeigt werden, wenn Sie sie brauchen (z. B. Verkehrsinformationen, sobald Sie den Arbeitsplatz verlassen).	
Latitude	Schauen Sie sich auf Google Maps an, wo sich Ihre Freunde gerade befinden.	
Life Image	Eine App zum Organisieren Ihrer Bilder und Videos in einem Storybook.	
Lokal	Schauen Sie sich Orte von Interesse und Geschäfte vor Ort auf Google Maps an.	
Karten	Erhalten Sie einfach zu folgenden Wegbeschreibungen unter Verwendung von Google Maps.	
Messenger	Senden Sie mit diesem Nachrichtendienst über Ihr Google+-Konto SMS an Einzelpersonen oder Personengruppen.	
Navigation	Turn-by-turn-Navigation mit Live-Verkehr, mehreren sichtbaren Layern und Text-zu-Sprache-Funktion leitet Sie zu jedem beliebigen Ort.	
Personen	Organisieren Sie mit diesem Kontaktmanager Personen, die Ihnen wichtig sind. Die Applikation wird mit Ihrem Google Mail Konto synchronisiert.	
Talk	Unterhalten Sie sich mit Freunden per Text, Sound und Video.	

Element	Beschreibung	
YouTube	Sehen Sie Videos anderer Benutzer an, teilen Sie sie und bewerten Sie sie auf YouTube.	

**Hinweis: Die installierten Applikationen können sich je nach der Region, in der Sie sich befinden, unterscheiden.*

Google Play

Hinweis: Google Play steht möglicherweise nicht in allen Ländern und Regionen zur Verfügung.

Hinweis: Sie müssen ein Google-Konto aktivieren, bevor Sie Google Play nutzen können. Wenn Sie Google Play zum ersten Mal besuchen, müssen Sie die Benutzungsbestimmungen durchlesen und annehmen.

Tippen Sie auf **Play Store** auf der Startseite oder im Applikationen-Menü, um Google Play zu öffnen. Sie können dort eine Vielzahl von zusätzlichen Programmen und Applikationen finden, mit denen sich die Funktionen des Tablets erweitern lassen.

Hinweis: Die Inhalte und das Design von Google Play können von Region zu Region unterschiedlich sein. In bestimmten Regionen können Sie z. B. auch Spielfilme, Bücher, Zeitschriften und Musiktitel suchen und kaufen. Bei Aktualisierungen können möglicherweise neue Kategorien hinzugefügt oder die Navigation in Google Play geändert werden.

Hinweis: Das Herunterladen von Apps, für die 3D-Grafiken verwendet werden, wird nicht empfohlen, da sie sich nicht für das Tablet eignen.

Sie können Google Play nach Kategorien durchsuchen oder einen Suchbegriff eingeben, um nach einer bestimmten Applikation zu suchen.

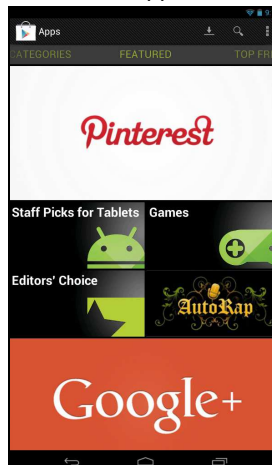

Nachdem Sie eine Applikation ausgewählt haben, tippen Sie auf die Taste **Installieren**, um die Applikation herunterzuladen und zu installieren. Sie erfahren, welche Dienste (Kontaktinformationen, Drahtlos-Zugriff, GPS usw.) die Applikation benötigt, damit diese einwandfrei funktioniert. Wenn keiner dieser Dienste ungewöhnlich ist, tippen Sie auf **Akzeptieren & Herunterladen**, um mit der Installation fortzufahren.

Sie können den Download-Vorgang sowohl auf der Seite der App als auch im Statusbereich des Tablets verfolgen.

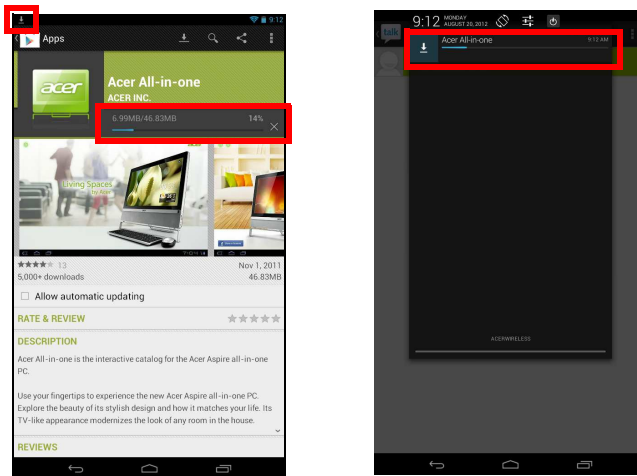

Wichtiger Hinweis: Bestimmte Applikationen müssen Sie erst kaufen, bevor Sie sie herunterladen können. Dazu benötigen Sie ein Google Checkout-Konto, über das Sie die Bezahlung für die Applikationen vornehmen können.

Verwendung heruntergeladener Applikationen

Nachdem Sie eine Applikation heruntergeladen und installiert haben, finden Sie sie unter **APPS** oder **WIDGETS** im Applikationen-Menü.

Für bestimmte Applikationen gibt es sowohl eine App als auch ein Widget oder sie bestehen lediglich aus einem solchen (und es gibt kein Applikationssymbol). **Siehe „Persönliche Einrichtung der Startseite“ auf Seite 17.**

Deinstallieren heruntergeladener Applikationen

Nachdem Sie eine Applikation heruntergeladen und installiert haben, können Sie sie über das **APPS**-Menü deinstallieren, indem sie etwas länger auf das Symbol der Applikation drücken und es zum Papierkorb mit dem Namen **Deinstallieren** oben links auf der Startseite ziehen.

Hinweis: Beim Löschen einer App auf der Startseite wird lediglich deren Verknüpfung gelöscht. **Siehe „Hinzufügen und Entfernen von Verknüpfungen und Widgets“ auf Seite 17.**

Sie können über das Applikationen-Menü auch nach **Einstellungen** wechseln und **APPS** auswählen. Tippen Sie auf die Applikation, welche Sie deinstallieren möchten, tippen Sie auf **Deinstallieren** und bestätigen Sie diesen Vorgang.

Google Talk

Hinweis: Google Talk steht möglicherweise nicht in allen Ländern und Regionen zur Verfügung.

Hinweis: Sie müssen ein Google-Konto aktivieren, bevor Sie Google-Talk verwenden können.

Tippen Sie auf **Talk** im Applikationen-Menü, um Google Talk zu öffnen. Sie sehen dann eine Liste mit Kontakten, welche mit Google Talk Diensten verbunden sind. Tippen Sie auf einen Kontakt, um mit einem Chat zu beginnen. Nachdem Sie eine Verbindung hergestellt haben, können Sie mit einem Video-Chat beginnen.

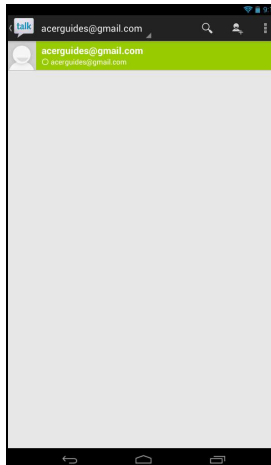

Wiedergabe von Musik und Videos

Multimediawiedergabe

Das Tablet wird mit einer Reihe von Programmen geliefert, mit denen Sie eine Vielzahl von Multimediainhalten genießen können.

Musikwiedergabe

Mit der **Musikwiedergabe**-Applikation können Sie Musik- und andere Audiodateien anhören, welche Sie heruntergeladen oder vom Computer, USB-Laufwerk, Massenspeichergerät usw. kopiert haben.

Tippen Sie auf **APPS** > **Musikwiedergabe**, um die Applikation zu öffnen.



***Hinweis:** Die Steuerelemente für die Musikwiedergabe unterscheiden sich je nach Bildschirmausrichtung (Hochformat oder Querformat) ein wenig.*



Tippen Sie auf die **Menü**-Taste und anschließend auf das **Alle zufällig wiedergeben**-Cover, um eine zufällige Auswahl wiederzugeben, oder tippen Sie auf ein Album, um eine Liste mit Musiktiteln anzuzeigen. Tippen Sie auf das Wiedergabesymbol oder einen Musiktitel, um mit der Wiedergabe zu beginnen. Tippen Sie auf das Musiksymbol oben links, um zur vorherigen Ansicht zurückzuwechseln.

Wenn Sie die Art und Weise, wie Ihre Musik angezeigt wird, ändern möchten, wischen Sie nach links oder rechts.

Abhängig von Ihrer Auswahl wird die Musikbibliothek als ein Raster mit Alben oder eine Liste mit Musiktiteln angezeigt.

Hinweis: Sie können während der Wiedergabe von Musik zur Startseite zurückwechseln. Der aktuelle Musiktitel und die grundlegenden Musiksteuerelemente werden in der Statusleiste angezeigt. **Siehe „Status- und Benachrichtigungsbereich“ auf Seite 15.**

Verwaltung von Personen und Kontakten

Das Tablet bietet Ihnen ein Adressbuch, mit dem Sie Kontakte entweder im internen Speicher oder in Ihrem Google-Konto speichern können.

Tippen Sie auf **Personen** auf der Startseite oder im Applikationen-Menü, um Ihre Kontakte anzuzeigen.

Wenn auf Ihrem Tablet keine Kontakte gespeichert sind, können Sie eine Synchronisierung mit Ihren Google-Kontakten vornehmen, Kontakte aus einem Kontaktdatenverzeichnis (vCard oder csv) importieren oder einen neuen Kontakt hinzufügen.

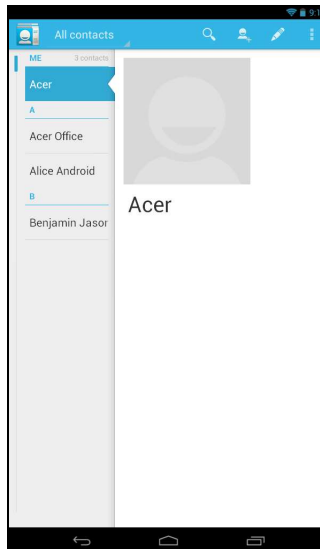

Wenn Sie ein Google-Konto aktiviert haben, welches Kontakte enthält, werden diese Kontakte automatisch synchronisiert. **Siehe „Synchronisierung“ auf Seite 46.**

Importieren von Kontakten

Tippen Sie auf **Menü** und wählen Sie **Importieren/Exportieren**. Tippen Sie auf die Option, die beschreibt, wo sich Ihre Kontakte befinden. Nachdem die Kontakte gefunden wurden, bestätigen Sie das Importieren der Kontakte in eine neue Gruppe.



Hinzufügen eines neuen Kontakts

Tippen Sie auf **Neu**, um einen neuen Kontakt hinzuzufügen. Wenn Sie mehrere Kontakte besitzen, werden Sie gefragt, welches Konto Sie zum Speichern des Kontakts verwenden möchten. Der Kontakt wird dann mit diesem Konto synchronisiert.



Sie können den neuen Kontakteintrag anschließend bearbeiten.

Bearbeiten eines Kontakts

Wenn Sie einen neuen oder bestehenden Kontakt geöffnet haben, können Sie Informationen über ihn eingeben:

Tippen Sie einfach auf ein Feld und geben Sie die entsprechenden Informationen ein. Klicken Sie auf den Pfeil neben dem Namenseintrag, um Optionen, wie z. B. Hinzufügen eines Namenspräfix oder eines phonetischen Namens, aufzurufen.

Wenn Sie mehrere Einträge machen möchten, z. B. separate Einträge für Handy- und Festnetznummern, tippen Sie auf das Pluszeichen, um einen zweiten Eintrag zu erstellen. Tippen Sie auf das Minuszeichen, wenn Sie einen Eintrag entfernen möchten.

Tippen Sie auf **Weiteres Feld hinzufügen** für weitere Kategorien.

Wenn Sie einem Kontakt ein Bild zuweisen möchten, tippen Sie auf die Silhouette und wählen Sie ein Bild aus der Bildgalerie des Tablets (wählen Sie bei Aufforderung **Galerie**). Sie können auch ein neues Foto aufnehmen und zuschneiden.

Tippen Sie zum Beenden des Vorgangs und zum Speichern des Kontakts auf **Fertig** (oben links).

***Tipp:** Stellen Sie die Telefonnummer entsprechend der Art des Netzwerkes ein, da dies für bestimmte Funktionen nötig ist. Bestimmte Applikationen erkennen z. B. nur Handynummern, da sie eine Funktion benötigen, welche nur in einem Funknetz verfügbar ist.*

Öffnen eines Kontaktes

Um die Informationen anzusehen, die für einen Kontakt gespeichert wurden, tippen Sie in der Liste auf der linken Seite auf den Namen des Kontakts.

Tippen Sie auf einen Eintrag (z. B. eine E-Mail-Adresse), um die mit dieser Art von Eintrag verknüpften Applikation zu öffnen. Tippen Sie z. B. auf eine E-Mail-Adresse, um die Applikation **Google Mail** zu öffnen.

Tippen Sie auf das Stift-Symbol, wenn Sie Informationen hinzufügen oder ändern möchten.



Tippen Sie auf **Fertig**, um die Änderungen zu speichern, oder auf **Abbrechen**, um sie zu verwerfen.

Markierte Kontakte

Sie können auf bevorzugte Kontakte schneller zugreifen, wenn Sie sie mit einem **Stern** markieren. Öffnen Sie zuerst den Kontakt, und tippen Sie dann auf den Stern neben dem Namen. Tippen Sie auf **Alle Kontakte** und wählen Sie **Mit Stern**, um nur die Favoritenkontakte anzuzeigen.

Bearbeitung eines Kontakts auf einem Computer

Wenn Sie Ihr Google-Konto und Kontakte synchronisiert haben, können Sie Ihre Kontaktliste mit dem Computer öffnen und bearbeiten. Öffnen Sie den Internetbrowser auf dem Computer und besuchen Sie **contacts.google.com**. Melden Sie sich bei Ihrem Konto an, und wählen Sie dann Kontakte aus der Liste aus, und bearbeiten Sie sie; wenn Ihr Tablet das nächste Mal mit Ihrem Computer synchronisiert wird, werden diese Änderungen auch in der Kontaktliste Ihres Tablets vorgenommen.

Warnung: Sichern Sie Ihre Kontakte, bevor Sie Änderungen vornehmen. Tippen Sie auf **Menü** und wählen Sie **Importieren/Exportieren**. Anschließend können Sie Ihre Kontaktliste in den internen Speicher Ihres Tablets exportieren oder – abhängig von den installierten Anwendungen – andere Optionen verwenden.



Verwendung von Kamera und Camcorder

Ihr Tablet verfügt über eine nach vorne gerichtete und eine nach hinten gerichtete Digitalkamera. In diesem Abschnitt wird erläutert, wie Sie mit dem Tablet Fotos und Videos aufnehmen können.

Hinweis: Fotos und Videos können nur im internen Speicher gespeichert werden, nicht auf einem externen USB-Speichergerät.



Um die Kamera zu aktivieren, öffnen Sie das Applikationen-Menü und tippen Sie anschließend auf **Kamera**.



Kamerasymbole und -anzeigen











Tippen Sie auf der rechten Seite auf „O“, um die Kameraoptionen anzuzeigen.

Nachdem Sie ein Foto oder Video aufgenommen haben, wischen Sie vom rechten zum linken Bildschirmrand, um das Foto oder Video anzusehen.

Symbol	Beschreibung
	Foto aufnehmen Tippen Sie nach der Aufnahme eines Fotos auf die Miniaturansicht oben rechts und teilen Sie das Foto.
	Optionen Tippen Sie dies an, um die Kameraoptionen anzuzeigen.
	Camcorder-Modus Wechseln Sie hiermit zum Camcorder (Videorecorder).

Symbol	Beschreibung
	Kamera-Modus Wechseln Sie hiermit zur Kamera.
	Panorama Hiermit gelangen Sie zum Panoramamodus, in dem Sie eine Panoramaaufnahme machen können.

Kameraoptionen

Symbol	Beschreibung
	HDR Aktivieren oder Deaktivieren von HDR.
	Teilen Wählen Sie ein bevorzugtes soziales Netzwerk aus, in dem Sie Ihre Fotos und Videos veröffentlichen möchten.
	Schalter für Vorder- und Rückseitenkamera Umschalten zwischen Vorder- und Rückseitenkamera.
	Weißabgleich Stimmen Sie die Farbbalance auf das Umgebungslicht ab: Automatisch, Glühbirne, Tageslicht, Neonlicht oder Bewölkt.
	Optionen Tippen Sie dies an, um die Kameraoptionen anzuzeigen.
	Belichtung Erhöhen oder vermindern Sie die Belichtung des Bildes: +1, 0, -1.
	Kameraeinstellungen Aktivieren oder ändern Sie besondere Einstellungen: Speicherort, Bildgröße, Fokusmodus, Speicherquelle und Auf Standardwerte zurücksetzen. <ul style="list-style-type: none"> • Legen Sie fest, ob der Standort (über GPS ermittelt) in den Bildinformationen gespeichert wird. • Stellen Sie die Auflösung des Bildes ein (VGA oder QVGA).
	Optionen schließen Tippen Sie dies an, um die Kameraoptionen zu schließen.

Aufnahme eines Fotos





1. Stellen Sie sicher, dass Sie die oben beschriebenen Optionen ganz nach Bedarf eingestellt haben.
2. Richten Sie die Kamera des Tablets auf das Aufnahmeobjekt.

3. Tippen Sie auf das Kamera-Symbol, um das Foto aufzunehmen.
Nachdem Sie ein Foto aufgenommen haben, wischen Sie vom rechten zum linken Bildschirmrand, um das Foto anzusehen.

Camcordersymbole und -anzeigen







Tippen Sie auf das Symbol für den Camcorder, um zum Camcorder-Modus zu wechseln.

Symbol	Beschreibung
	Aufnahme starten/stoppen
	Camcorder-Modus Wechseln Sie hiermit zum Camcorder (Videorecorder).
	Kamera-Modus Wechseln Sie hiermit zur Kamera.
	Panorama Hiermit gelangen Sie zum Panoramamodus, in dem Sie eine Panoramaaufnahme machen können.

Camcorderoptionen

Passen Sie die Camcorderoptionen an, um das bestmögliche Bild zu erhalten:

Symbol	Beschreibung
	Optionen Tippen Sie dies an, um die Camcorderoptionen anzuzeigen.
	Schalter für Vorder-/Rückseitencamcorder Umschalten zwischen dem Vorder- und Rückseitencamcorder.
	Weißabgleich Stimmen Sie die Farbbalance auf das Umgebungslicht ab: Automatisch, Glühbirne, Tageslicht, Neonlicht oder Bewölkt.
	Camcordereinstellungen Aktivieren oder ändern Sie besondere Einstellungen: Speicherort, Speicherquelle und Aus Standardwerte zurücksetzen. <ul style="list-style-type: none"> • Legen Sie fest, ob der Standort (über GPS ermittelt) in den Videoinformationen gespeichert wird.
	Optionen schließen Tippen Sie dies an, um die Camcorderoptionen zu schließen.

Aufnahme eines Videos

1. Stellen Sie sicher, dass Sie die oben beschriebenen Optionen ganz nach Bedarf eingestellt haben.
2. Tippen Sie auf das Aufnahme-Symbol, um mit der Aufnahme zu beginnen.
3. Tippen Sie erneut auf das Aufnahme-Symbol, um die Aufnahme zu beenden.

Unterstützte Formate

Typ	Formate
Bild	JPEG
Video	H.264 BP, MPEG-4 SP, H.263
Audio	AAC-LC, AMR-WB, AMR-NB

Anschauen von Fotos und Videos

Nachdem Sie ein Foto oder Video aufgenommen haben, wird es automatisch, normalerweise im internen Speicher, gespeichert. Durch Wischen vom rechten zum linken Bildschirmrand können Sie es ansehen. Stattdessen können Sie auch das Applikationen-Menü öffnen und auf **Galerie** und anschließend auf **Kamera** tippen. Wählen Sie das Foto oder Video aus, das Sie ansehen möchten (Videos sind mit einem kleinen Wiedergabe-Symbol gekennzeichnet). Von der Galerie aus können Sie Dateien mit unterschiedlichen Diensten anderen zusenden. Tippen Sie auf **Menü** und anschließend auf **Teilen**.

Hinweis: Die Optionen zum Teilen unterscheiden sich je nach Dateityp.

Hinweis: Dieses Gerät unterstützt die Wiedergabe von Video bis zu 720p.

Erweiterte Einstellungen

Greifen Sie über das Applikationen-Menü auf die Einstellungen zu. Tippen Sie auf **APPS** und anschließend auf **Einstellungen**.

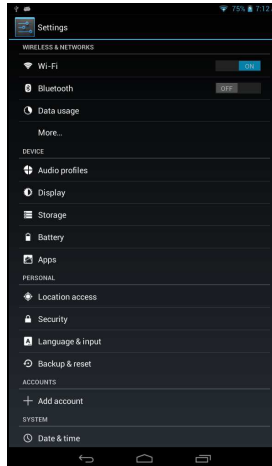

Drahtlos & Netzwerke

Aktivieren und Deaktivieren von Verbindungen

Tippen Sie auf **APPS** > **Einstellungen**. Sie sehen anschließend unter **DRAHTLOS & NETZWERKE**, dass jede Verbindung einen EIN/AUS-Schalter besitzt. Tippen Sie auf einen Eintrag, um die Verbindungseinstellungen zu verwalten.

Sie können auch die rechte Seite der Statusleiste verwenden, um die Verbindungseinstellungen zu verwalten.

Anpassen der Bluetooth-Einstellungen

Über Bluetooth können Sie Daten zwischen dem Tablet unter anderen mobilen Geräten austauschen.

Bluetooth-Verbindungen

Tippen Sie für Bluetooth-Einstellungen auf **APPS** > **Einstellungen** und anschließend unter **DRAHTLOS & NETZWERKE** auf Bluetooth. Sie können hier Bluetooth ein- oder ausschalten und einen Tabletnamen und die Erkennbarkeit festlegen. Tippen Sie auf **NACH GERÄTEN SUCHEN**, um nach Geräten in der Nähe zu suchen.

Um eine Verbindung zu einem Gerät herzustellen, tippen Sie auf das Gerät in der Liste der vorhandenen Geräte. Sie werden möglicherweise aufgefordert, auf beiden Geräten eine PIN einzugeben, um die Verbindung herzustellen.

Hinweis: Es werden nur A2DP-Stereo-Headsets (nur Wiedergabe, kein Mikrofon) unterstützt. Schauen Sie nach Updates für die Software des Tablets, um weitere Bluetooth-Geräte zu unterstützen.

Datennutzung

Im Bereich Datennutzung wird angezeigt, wie viele Daten auf Ihr Tablet übertragen wurden, entweder insgesamt oder für jede App. Diese Informationen sind nützlich, wenn Sie einen Dienst nutzen, bei dem Datenmengen berechnet werden.

Aktivierung des Flugmodus auf dem Tablet

Sie können den Flugmodus aktivieren, um die Netzwerk- und Bluetooth-Funktionen abzuschalten. Die anderen Funktionen des Tablets können Sie dann auch an Bord von Flugzeugen benutzen. Fragen Sie zunächst beim Flugpersonal nach, ob dies an Bord gestattet ist.

Schalten Sie das Tablet beim Start und bei der Landung ab, da ansonsten die empfindlichen elektronischen Systeme des Flugzeugs gestört werden können.

Hinweis: Wenn der Flugmodus aktiviert ist, wird das Symbol ✈ im Statusbereich angezeigt.

Tippen Sie zur Aktivierung oder Deaktivierung des Flugmodus auf **Einstellungen** und anschließend unter **DRAHTLOS & NETZWERKE** auf Weitere... > **Flugmodus**.

Virtuelles Privates Netzwerk (VPN)

Diese Option ermöglicht Ihnen, eine Verbindung zu einem privaten Netzwerk, z. B. ein sicheres Arbeits- oder Büroumfeld, herzustellen.

Fügen Sie ein VPN hinzu, indem Sie auf **Einstellungen** tippen und anschließend unter **DRAHTLOS & NETZWERKE** auf Weitere... > **VPN** > **VPN-Netzwerk hinzufügen**.

Gerät

Ton

Regeln Sie die Lautstärke des Tablets mit den Lautstärkentasten an der Seite des Tablets. Sie können stattdessen auch die Toneinstellungen des Tablets anpassen, indem Sie auf **APPS > Einstellungen > Ton** tippen.

Element	Beschreibung
Lautstärken	Stellen Sie hiermit die Lautstärke für Medien, Alarm und Benachrichtigungen ein.
Standardbenachrichtigung	Stellen Sie hiermit einen Klingelton für Benachrichtigungen ein.
Töne für Fingereingaben	Stellen Sie hiermit ein, dass ein Ton wiedergegeben wird, wenn Sie eine Auswahl auf dem Display machen.
Ton für Displaysperre	Gibt einen Ton wieder, wenn das Display gesperrt und entsperrt wird.

Anzeige

Sie können den Bildschirm des Tablets einstellen, indem Sie auf **APPS > Einstellungen > Anzeige** tippen.

Element	Beschreibung
Helligkeit	Stellen Sie hiermit die Helligkeit des Displays ein.
Hintergrund	Stellen Sie das Hintergrundbild der Startseite an.
Energiesparmodus	Stellen Sie hiermit die Zeit der Nichtbedienung ein, nachdem das Display deaktiviert wird.
Schriftgröße	Stellen Sie die Schriftgröße so ein, dass mehr Text angezeigt wird oder der Text besser zu erkennen ist.

Tipp: Sie können die Bildschirmdrehfunktion im Benachrichtigungsbereich oben im Bildschirm aktivieren oder deaktivieren.

Apps

Beenden einer Applikation

Wenn Sie eine aktive Applikation beenden möchten, wechseln Sie nach **Einstellungen > Apps**. Tippen Sie auf die Registerkarte **AUSGEFÜHRT** und anschließend auf das Programm, das Sie beenden möchten. Wählen Sie **Stopp**, um das Programm zu beenden.

Deinstallation einer Anwendung

Sie können auf dem Tablet installierte Programme entfernen, um zusätzlichen Speicherplatz bereitzustellen. Tippen Sie etwas länger auf ein Programmsymbol im Applikationen-Menü und ziehen Sie es zum Bereich **Deinstallieren** oben links.

***Hinweis:** Applikationen, welche bei Auslieferung bereits auf dem Tablet installiert waren, können nicht deinstalliert werden.*

Sie können stattdessen auch nach **APPS > Einstellungen** wechseln und **Apps** auswählen. Tippen Sie auf die Applikation, welche Sie deinstallieren möchten, tippen Sie auf **Deinstallieren** und bestätigen Sie diesen Vorgang.

Warnhinweis! Entfernen Sie Programme nur, wenn Sie mit dem Android-Betriebssystem vertraut sind.

Persönlich

Synchronisierung

Sie können Synchronisierungsoptionen für eine Vielzahl von Applikationen auf dem Tablet konfigurieren. Sie können auch festlegen, welche Art von Daten für jedes Konto synchronisiert werden sollen.

Bestimmte Applikationen, z. B. Personen, Google Mail und Kalender können Daten mehrerer Konten synchronisieren. Andere synchronisieren Daten nur des ersten Google-Kontos, bei dem Sie sich auf dem Tablet anmelden, oder eines speziell mit der Applikation verknüpften Kontos.

Bei bestimmten Applikationen wie z. B. Personen oder Kalender werden alle auf dem Tablet gemachten Änderungen auch für die synchronisierte Kopie im Internet übernommen. Andere Applikationen kopieren nur Informationen vom Konto im Internet; die Informationen auf dem Tablet können nicht direkt geändert werden. Sie müssen die im Internet-Konto gespeicherten Informationen ändern.

Tippen Sie auf **APPS > Einstellungen > [Konto]**, um die Synchronisierung einzelner Konten zu verwalten.

Bestimmte Applikationen, wie z. B. Google Mail und Kalender, besitzen zusätzliche Synchronisierungseinstellungen. Öffnen Sie die Applikation und tippen Sie auf *Menü* (drei Punkte) und anschließend **Einstellungen**.



Mehrere Google-Konten

Wenn Sie mehrere Google-Konten, z. B. separate Konten für Privat- und Geschäftskontakte, besitzen, können Sie über die Kontoeinstellungen auf sie zugreifen und sie synchronisieren. Tippen Sie auf **APPS > Einstellungen > Konto hinzufügen**.

Änderung von Sprach- und Textoptionen

Stellen Sie Ihren Standort und die Eingabesprache ein, indem Sie auf **APPS > Einstellungen > Sprache & Eingabe** tippen.

System

Einstellung von Datum und Uhrzeit

Tippen Sie auf **APPS > Einstellungen > Datum & Uhrzeit**.

***Tip:** Wenn Sie häufig reisen oder an einem Ort mit Sommerzeit wohnen und Zugang zu einem Funknetz haben, aktivieren Sie **Automatisches Datum & Uhrzeit** in diesem Menü. Das Tablet stellt das Datum und die Uhrzeit anhand der Informationen ein, die es vom Netz empfängt.*

Einstellen von Weckern

Auf dem Tablet sind zwei Wecker bereits eingestellt. Wenn Sie einen weiteren Wecker hinzufügen oder die Weckereinstellungen ändern möchten, tippen Sie auf **Wecker** im Applikationen-Menü und anschließend auf **Wecker einstellen**.

Tippen Sie auf **Wecker hinzufügen**, um einen neuen Wecker zu erstellen, oder tippen Sie auf das Kontrollkästchen neben einem voreingestellten Wecker, um diesen zu aktivieren oder deaktivieren.

Tippen Sie auf einen voreingestellten Wecker, um ihn zu bearbeiten. Sie können dann Folgendes tun:

- Schalten Sie den Wecker ein oder aus.
- Stellen Sie die Weckerzeit ein.
- Legen Sie fest, an welchen Tagen der Wecker wiederholt wird.
- Stellen Sie einen Klingelton ein.
- Aktivieren oder deaktivieren Sie das Vibrieren.
- Geben Sie dem Wecker einen Namen.

Upgrade für das Betriebssystem des Tablets

Das Tablet kann Systemaktualisierungen herunterladen und installieren und somit neue Geräte unterstützen oder Softwareoptionen erweitern.

Wenn Sie nach Updates suchen möchten, tippen Sie auf **APPS > Einstellungen > Tablet-Info > Systemupdate > Jetzt prüfen**.

***Hinweis:** Das Herunterladen neuer Firmware kann bis zu 40 Minuten dauern, was von der Netzgeschwindigkeit abhängt. Während ein Systemupgrade durchgeführt wird, drücken Sie bitte nicht auf die Ein/Aus- oder Zurücksetzen-Taste, da dies zu Fehlern bei der Installation der Firmware führen kann.*

Zurücksetzen des Tablets

Falls das Tablet nicht mehr auf Tastenbetätigungen oder Antippen des Displays reagiert, ist es sinnvoll, das Gerät zurückzusetzen. Verwenden Sie zum Zurücksetzen des Tablets einen kleinen, dünnen Gegenstand (z. B. eine Büroklammer), um die etwas tiefer liegende Zurücksetzen-Taste über der Ein/Aus-Taste zu drücken.

***Hinweis:** Wenn Sie das Gerät mit dem Zurücksetzen-Loch zurücksetzen, müssen Sie auf die Ein/Aus-Taste drücken, um das Tablet anschließend wieder einzuschalten.*

Werkseinstellungen

Bei der Zurücksetzung auf die Werkseinstellungen werden die Standardeinstellungen des Tablets wiederhergestellt.

Warnhinweis! Dabei werden alle persönlichen Daten, alle im Tablet gespeicherten Kontakte und alle von Ihnen installierten Programme gelöscht.

Öffnen Sie **Einstellungen** im Applikationen-Menü, tippen Sie auf **Sichern & Zurücksetzen > Auf Werkszustand zurück**; klicken Sie auf **Tablet zurücksetzen** und anschließend auf **Alles löschen**, um das Tablet zu formatieren.

FAQs und Problembehebung

In diesem Abschnitt finden Sie Antworten auf häufig gestellte Fragen (FAQs), die Sie sich bei der Benutzung Ihres Tablets vielleicht stellen. Zusätzlich finden Sie einfache Lösungsvorschläge bei Problemen.

Seitenverhältnis	Frage	Antwort
Audio	Warum kommt kein Ton aus dem Gerät?	Falls ein Headset angeschlossen ist, werden die Lautsprecher automatisch abgeschaltet. Trennen Sie das Headset ab. Stellen Sie sicher, dass der Ton des Gerätes nicht ausgeschaltet ist. Stellen Sie sicher, dass die Lautstärke nicht auf die niedrigste Stufe eingestellt ist.
Speicher	Warum habe ich weniger als 1 GB?	Eine kleine Menge an Speicher wird für die Systemsicherheit reserviert.
Multimediateilen	Warum kann ich meine Bilddateien nicht ansehen?	Möglicherweise versuchen Sie, ein Bild anzusehen, das nicht unterstützt wird. Unter „ Unterstützte Formate “ auf Seite 41 finden Sie weitere Informationen.
	Warum kann ich meine Videodateien nicht ansehen?	Möglicherweise versuchen Sie, ein Video anzusehen, das nicht unterstützt wird. Unter „ Multimedia “ auf Seite 53 finden Sie weitere Informationen.
	Warum kann ich meine Musikdateien nicht wiedergeben?	Möglicherweise versuchen Sie, eine Datei abzuspielen, die nicht unterstützt wird. Unter „ Multimedia “ auf Seite 53 finden Sie weitere Informationen.
Systeminformationen und Leistung	Wie erkenne ich die Version des Betriebssystems in meinem Gerät?	Tippen Sie auf APPS > Einstellungen > Tablet-Info , um die Betriebssystemversion (Kernel/Build-Nummer) und weitere Informationen zu Hardware und Software aufzurufen.
	Wo kann ich meine Seriennummer-ID finden?	Tippen Sie auf APPS > Einstellungen > Tablet-Info > Geräteinformationen .
Stromversorgung	Das Gerät lässt sich nicht einschalten.	Die Akkuladung reicht evtl. nicht aus. Laden Sie das Gerät neu. Unter „ Laden des Tablets “ auf Seite 10 finden Sie weitere Informationen.

Seitenverhältnis	Frage	Antwort
Speichergeräte	Wie prüfe ich den Speicherstatus?	Wenn Sie den Speicherstatus prüfen möchten, wechseln Sie nach Einstellungen > Speicher .
	Was soll ich tun, wenn der interne Speicher meines Geräts voll oder fast voll ist?	Sie können einige installierte Apps löschen oder Mediendateien zur microSD-Karte verschieben.
Entsperrmuster	Ich habe mein Entsperrmuster vergessen.	Nach fünf falschen Eingaben können Sie das Entsperrmuster zurücksetzen. Tippen Sie auf Muster vergessen? und geben Sie den Benutzernamen und das Kennwort Ihres Google-Kontos ein. Hinweis: Sie müssen auf dem Tablet ein aktives Google-Konto eingerichtet haben und eine Internetverbindung besitzen.
		Sollte diese Option nicht zur Verfügung stehen, wenden Sie sich bitte an einen Acer-Reparaturdienst in Ihrer Nähe.
Erhitzung	Das Tablet erhitzt sich beim Laden und bei Verwendung über einen längeren Zeitraum.	Die Erhitzung des Gerätes während der Ladung ist normal. Nach der Ladung nimmt es wieder die Normaltemperatur an. Das Tablet erhitzt sich auch, wenn Sie es über einen längeren Zeitraum verwenden, z. B. wenn Sie sich ein Video anschauen oder ein Spiel spielen. Alle Acer-Tablets werden vor der Herausgabe intensiv getestet.

Weitere Informationsquellen

Für Information über:	Siehe:
Aktuelle Informationen zum Tablet	www.acer.com
Kundendienst-Anfragen	support.acer.com





Life Image



Life Image ist eine Anwendung, mit der Sie Fotos und Videos zum Leben erwecken können, indem Sie Ihre Erinnerungen in einer Collage zusammenfassen und somit eine bessere Ansicht erhalten.

Um Life Image zu aktivieren, öffnen Sie das Anwendungsmenü, und tippen Sie auf **Life Image**.

Life Image – Hauptseite



Symbol	Beschreibung
	Kamera Aufnehmen eines neuen Fotos.
	Camcorder Erstellen eines neuen Videos.
	Galerie Hinzufügen eines neuen Fotos aus der Galerie.
	Notiz Hinzufügen einer neuen Notiz.
	Leerstelle Hinzufügen einer Leerstelle.

Symbol	Beschreibung
	Ereignis Hinzufügen eines neuen Ereignisses.
	Bearbeiten/suchen Bearbeiten von Bildern und Videos oder Verwenden der Suchfunktion.
	Einstellungen Weitere Einstellungen beinhalten: Vorlagen, Suche, Gehe zu, Erstellen von Sicherungskopien auf SD-Karte, Wiederherstellen von SD-Karte, Einstellungen.

Technische Daten

Leistung

- MediaTek 1,2 GHz Quad-Core-Prozessor
- Systemspeicher:
 - 1 GB RAM
 - 8 oder 16 GB an Flash-Speicher

Betriebssystem Google Android™

Display

- Kapazitives 7,9-Zoll XGA TFT LCD-Multitouch-Display
- Display mit einer Auflösung von 1024 x 768 und IPS-Technologie

Hinweis: Alle hier genannten Marken und Produktnamen sind Marken der jeweiligen Unternehmen und werden ausschließlich zur Beschreibung oder Identifikation der Produkte verwendet.

Multimedia

- Mono-Lautsprecher
- Eingebautes Mikrofon

Unterstützte Formate:

Typ	Formate
Audioaufnahme	AAC-LC, AMR-WB
Audiowiedergabe	AAC-LC, AAC, AAC+ (Nicht RAW AAC), AMR-NB, AMR-WB, MP3, OGG Vorbis, WAV
Videoaufnahme	H.264 BP, MPEG-4 SP, H.263 BP
Videowiedergabe	H.264 BP, H.264 MP, H.264 HP, MPEG-4 SP, H.263 BP

USB-Anschluss

- Micro USB Anschluss

Stromversorgung

- DC-Netzeingang (5,35 V, 2 A)

Konnektivität

- Bluetooth 4.0
- WiFi IEEE 802.11b/g/n
- GPS

Kamera

- Vordere Kamera
 - 0,3-Megapixel
 - Fester Fokus
- Hintere Kamera
 - 5-Megapixel

Erweiterung

- microSD Card slot (up to 32 GB)

Akku

- Wiederaufladbarer Li-Ion-Akku: 18,6 W

Hinweis: Die Nutzungsdauer des Akkus hängt vom Stromverbrauch ab, der sich wiederum nach den verwendeten Systemressourcen richtet. Wenn Sie z. B. fortwährend die Beleuchtung oder energieintensive Applikationen verwenden, verkürzt sich die Nutzungsdauer zwischen den Ladevorgängen.

Abmessungen

Höhe	208,7 mm
Breite	145,7 mm
Tiefe	11,1 mm
Gewicht	WiFi: 410 g, 3G: 430 g

Umgebung

Temperatur

Betrieb: 0 °C bis 35 °C

Nichtbetrieb: -20 °C bis 60 °C

Luftfeuchtigkeit (nicht kondensierend)

Betrieb: 20% bis 80%

Nichtbetrieb: 20% bis 80%

Endbenutzer-Lizenzvertrag

WICHTIG - BITTE SORGFÄLTIG DURCHLESEN: DIESER ENDBENUTZER-LIZENZVERTRAG (IM FOLGENDEN "VERTRAG") IST EIN RECHTSGÜLTIGER VERTRAG ZWISCHEN IHNEN, ENTWEDER ALS NATÜRLICHE ODER JURISTISCHE PERSON, UND ACER INC. UND DESSEN TOCHTERGESELLSCHAFTEN (IM FOLGENDEN "ACER") FÜR DIE SOFTWARE, DIE DIESEN VERTRAG BEGLEITET (ENTWEDER VON ACER ODER ACERS LIZENZNEHMERN ODER ZULIEFERERN BEREITGESTELLT), INKLUSIVE ALLER DAMIT VERBUNDENEN MEDIEN, GEDRUCKTEN MATERIALIEN UND BENUTZERDOKUMENTATIONEN IN ELEKTRONISCHER FORM FÜR DIE MARKE "ACER", "GATEWAY", "PACKARD BELL" ODER "EMACHINES" (IM FOLGENDEN "SOFTWARE") VEREINBARUNGEN HINSICHTLICH ANDERER PRODUKTE ODER GEGENSTÄNDE SIND MIT DIESEM VERTRAG WEDER BEABSICHTIGT NOCH IMPLIZIERT. DURCH INSTALLATION DER BEGLEITENDEN SOFTWARE ERKLÄREN SIE IHR EINVERSTÄNDNIS, DASS SIE DIE BESTIMMUNGEN UND BEDINGUNGEN DIESES VERTRAGS ANNEHMEN. FALLS SIE NICHT MIT ALLEN BESTIMMUNGEN UND BEDINGUNGEN DIESES VERTRAGS EINVERSTANDEN SIND, MÜSSEN SIE DEN INSTALLATIONSVORGANG ABBRECHEN UND ALLE BEREITS INSTALLIERTEN DATEIEN DER BEGLEITENDEN SOFTWARE, SOWEIT VORHANDEN, VON IHREM GERÄT ENTFERNEN.

WENN SIE KEINE GÜLTIGE LIZENZIERTE KOPIE DER ENTSPRECHENDEN SOFTWARE HABEN, SIND SIE NICHT BERECHTIGT, DIE SOFTWARE ZU INSTALLIEREN, ZU KOPIEREN ODER AUF SONSTIGE WEISE ZU VERWENDEN UND HABEN KEINE RECHTE AUS DIESEM VERTRAG.

Die Software ist durch nationale Gesetze der USA und internationale Urheberrechtsgesetze und Konventionen sowie andere einschlägige Gesetze und Vertragsbestimmungen für geistiges Eigentum geschützt. Die Software wird lizenziert, nicht verkauft.

LIZENZGEWÄHRUNG

Acer gewährt Ihnen die nachstehenden nichtausschließlichen und nichtübertragbaren Rechte bezüglich der Software. Gemäß diesem Vertrag dürfen Sie:

1. Die Software nur auf einem einzigen bestimmten Gerät installieren und benutzen. Eine separate Lizenz ist für jedes Gerät erforderlich, auf dem die Software verwendet wird;
2. Eine Sicherheitskopie von der Software für den persönlichen Gebrauch erstellen;
3. Eine ausgedruckte Kopie von allen der Software beigelegten elektronischen Dokumenten unter der Voraussetzung erstellen, dass Sie diese Dokumente elektronisch erhalten haben.

EINSCHRÄNKUNGEN

Ihnen ist es NICHT erlaubt:

1. Die Software anders als in diesem Vertrag vorgegeben zu benutzen oder zu kopieren;
2. Die Software an Dritte zu vermieten oder zu leasen;
3. Die Software ganz oder teilweise zu modifizieren, zu adaptieren oder zu übersetzen;
4. Die Software zurückzuentwickeln, zu dekompileieren oder zu disassemblieren oder von dieser Software abgeleitete Werke zu erstellen;
5. Außer für den persönlichen Gebrauch die Software mit einem anderen Programm zusammenzuführen oder die Software zu modifizieren; und
6. Die Software an einen Dritten zu lizenzieren oder auf sonstige Weise einem Dritten zur Verfügung zu stellen, es sei denn, dass Sie nach vorheriger schriftlicher Benachrichtigung an ACER die gesamte Software an einen Dritten übertragen und selbst keine Kopie der Software zurückbehalten und der Dritte die Bestimmungen dieses Vertrags akzeptiert.
7. Ihre Rechte aus diesem Vertrag auf einen Dritten zu übertragen.
8. Die Software entgegen einschlägiger Ausfuhrgesetze und -bestimmungen zu exportieren oder (i) die Software an verbotene Personen, Unternehmen oder Bestimmungsorte, insbesondere, aber nicht ausschließlich, Kuba, Iran, Nordkorea, Sudan und Syrien, zu verkaufen, exportieren, re-exportieren, übertragen, umzuleiten, technische Daten offenzulegen oder zu entsorgen; oder (ii) die Software für durch Gesetz oder Verordnung der USA verbotene Nutzung zu verwenden.

KEIN TECHNISCHER SUPPORT

Acer ist nicht verpflichtet, technischen oder sonstigen Support für die Software anzubieten.

ACER LIVE UPDATE

Manche Software kann Elemente beinhalten, die den Gebrauch des Acer Live Update Services ermöglichen, wobei dieser Service das automatische Herunterladen und Installieren von Aktualisierungen bzgl. solcher Software erlaubt. Indem Sie die Software installieren, erklären Sie sich einverstanden und stimmen hiermit zu, dass Acer (bzw. Acers Lizenzgeber) die Version der betreffenden Software, welche Sie auf Ihrem Telefon verwenden, feststellen und einen Upgrade bzgl. solcher Software vornehmen darf, gegebenenfalls durch automatisches Herunterladen des Upgrades auf Ihrem Gerät.

EIGENTUMS- UND URHEBERRECHTE

Der Rechtstitel, die Eigentumsrechte sowie die gewerblichen Schutzrechte in und an der Software und allen Kopien davon bleiben im Besitz von Acer oder Acers Lizenzgebern oder Lieferanten (soweit einschlägig). Sie erlangen keinen Eigentumsanteil an der Software (einschließlich aller von Ihnen oder für Sie erstellten Modifikationen oder Kopien) oder sonstige, im Zusammenhang stehende, gewerbliche Schutzrechte. Das Eigentum und andere Rechte am Inhalt, der durch die Software zugänglich ist, gehören dem jeweiligen Inhaltsinhaber und sind möglicherweise durch anwendbare Gesetze geschützt. Diese Lizenz verleiht Ihnen keine Rechte an solchen Inhalten. Des Weiteren erklären Sie sich einverstanden:

1. Keine Kennzeichnungen hinsichtlich Urheberrechten oder anderen Schutzrechten von der Software zu entfernen.
2. Sämtliche vorangehend erwähnten Kennzeichnungen auf jeder genehmigten Kopie, die Sie erstellen, zu reproduzieren; und
3. Unerlaubtes Kopieren der Software nach bestem Bemühen zu verhindern.

MARKENZEICHEN

Dieser Vertrag gewährt Ihnen keinerlei Rechte bezüglich des Gebrauchs von Markenzeichen oder Servicezeichen von Acer oder Acers Lizenzgebern oder Lieferanten.

GEWÄHRLEISTUNGSAUSSCHLUSS

SOWEIT DIES VON GELTENDEM RECHT ZULÄSSIG IST, STELLEN ACER, ACERS LIEFERANTEN UND ACERS LIZENZGEBER DIE SOFTWARE NUR "WIE SIE IST" UND OHNE JEDWEDE GEWÄHRLEISTUNG ODER ENTSCHÄDIGUNGSVERPFLICHTUNG ZUR VERFÜGUNG. ACER SCHLIESST HIERMIT ALLE AUSDRÜCKLICHEN, STILLSCHWEIGENDEN ODER GESETZLICHEN GEWÄHRLEISTUNGSZUSAGEN, ZUSICHERUNGEN UND BEDINGUNGEN AUS, INSBESONDERE IM HINBLICK AUF DIE NICHTVERLETZUNG VON RECHTEN DRITTER, EIGENTUMSRECHTE, DIE EINGLIEDERUNG, GENAUIGKEIT, SICHERHEIT, VERFÜGBARKEIT, ZUFRIEDENSTELLENDEN QUALITÄT, VIRENBEFALL, HANDELSÜBLICHKEIT ODER EIGNUNG FÜR EINEN BESTIMMTEN ZWECK DER SOFTWARE BZW. VON SUPPORT DIENSTLEISTUNGEN. ES GIBT AUCH KEINE GEWÄHRLEISTUNGEN ODER ZUSICHERUNGEN AUF RECHTSTITEL, UNGESTÖRTE VERWENDUNG, UNGESTÖRTEN BESITZ, ÜBEREINSTIMMUNG MIT DER BESCHREIBUNG ODER NICHTVERLETZUNG DER RECHTE DRITTER IN BEZUG AUF DIE SOFTWARE.

AUSSCHLUSS ZUFÄLLIGER; FOLGENDER UND BESTIMMTER ANDERER SCHÄDEN

SOWEIT DIES VON GELTENDEM RECHT ZULÄSSIG IST, SIND ACER, ACERS LIEFERANTEN ODER ACERS LIZENZNEHMER NICHT HAFTBAR FÜR BESONDERE, ZUFÄLLIGE, INDIREKTE, STRAFBARE ODER NACHFOLGENDE SCHÄDEN (EINSCHLIESSLICH, ABER NICHT BESCHRÄNKT AUF, SCHÄDEN FÜR VERLUST AN PROFITEN ODER VERTRAULICHEN ODER ANDEREN INFORMATIONEN, FÜR DIE UNTERBRECHUNG VON GESCHÄFTSTÄTIGKEITEN, PERSÖNLICHE VERLETZUNG, VERLUST DER PRIVATSPHÄRE, UNFÄHIGKEIT, VERPFLICHTUNGEN ZU ERFÜLLEN, EINSCHLIESSLICH GUTER GLAUBEN ODER ANGEMESSENE PFLEGE, FÜR NACHLÄSSIGKEIT UND FÜR ALLE ANDEREN FINANZIELLEN ODER ANDEREN SCHÄDEN), WELCHE AUS DER VERWENDUNG ODER DER UNFÄHIGKEIT DER VERWENDUNG DER SOFTWARE HERRÜHREN ODER DAMIT VERBUNDEN SIND, DER BEREITSTELLUNG ODER NICHT-BEREITSTELLUNG VON SUPPORT-DIENSTEN ODER ANDERWEITIG UNTER ODER IN ZUSAMMENHANG MIT BESTIMMUNGEN IN DIESEM VERTRAG, SELBST DANN, WENN ES ZU FEHLERN ODER VERTRAGSBRUCH (EINSCHLIESSLICH NACHLÄSSIGKEIT), STRIKTER HAFTBARKEIT, VERTRAGSBRUCH ODER BRUCH DER GARANTIEVERPFLICHTUNG VON ACER ODER SEINEN LIEFERANTEN KOMMEN SOLLTE UND SELBST DANN, WENN ACER UND SEINE LIEFERANTEN UND LIZENZNEHMER ÜBER DIE MÖGLICHKEIT SOLCHER SCHÄDEN INFORMIERT WURDEN.

HAFTUNGSAUSSCHLUSS

UNABHÄNGIG DAVON, WELCHE SCHÄDEN IHNEN AUS WELCHEN GRÜNDEN ENTSTEHEN KÖNNEN (EINSCHLIESSLICH, OHNE AUSNAHME, ALLE OBEN ANGEGEBENEN SCHÄDEN UND ALLE DIREKTEN ODER ALLGEMEINEN SCHÄDEN), BESTEHT DIE GESAMTE HAFTBARKEIT VON ACER, SEINER LIEFERANTEN UND LIZENZNEHMER UNTER JEDER BEDINGUNG DIESES VERTRAGS UND IHRE AUSSCHLIESSLICHE ENTSCHÄDIGUNG FÜR ALLE OBEN ANGEGEBENEN SCHÄDEN AUS DER GESAMTSUMME, DIE SIE FÜR DIE SOFTWARE BEZAHLT HABEN. DIE VORGENANNTE BESCHRÄNKUNGEN UND AUSSCHLÜSSE (EINSCHLIESSLICH GEWÄHRLEISTUNGSAUSSCHLUSS UND AUSSCHLUSS VON ZUFÄLLIGEN, NACHFOLGENDEN UND BESTIMMTEN ANDEREN SCHÄDEN) GELTEN NUR SOWEIT NACH ANWENDBAREN ZWINGENDEN VORSCHRIFTEN DES NATIONALEN RECHTS ZULÄSSIG, SELBST DANN WENN ABHILFEMASSNAHMEN NICHT ERFOLGREICH SIND. DA EIN AUSSCHLUSS ODER DIE BEGRENZUNG DER HAFTUNG FÜR FOLGESCHÄDEN UND EINZELNE ANDERE SCHÄDEN IN BESTIMMTEN RECHTSPRECHUNGEN UNZULÄSSIG IST, GELTEN DIE OBENGENANNTE HAFTUNGSBESCHRÄNKUNGEN MÖGLICHERWEISE NICHT FÜR SIE.

BEENDIGUNG

Sollten Sie irgendeine Bestimmung dieses Vertrags verletzt haben, ist Acer berechtigt, unbeschadet aller anderen Rechte, diesen Vertrag sofort zu beenden.

In einem solchen Fall sind Sie verpflichtet:

1. Jegliche Benutzung der Software einzustellen;
2. Die Originalkopie und alle Kopien der Software zu vernichten oder an Acer zurückzugeben; und
3. Die Software von allen Geräten, auf denen sie sich befindet, zu entfernen.

Alle in diesem Vertrag enthaltenen gemachten Gewährleistungs- und Haftungsausschlüsse gelten nach der Beendigung dieses Vertrags weiter.

ALLGEMEIN

Dies ist der vollständige Vertrag zwischen Ihnen und Acer bezüglich der Lizenz für die Software. Er ersetzt alle bisherigen Vereinbarungen, Kommunikationen, Vorschläge und Zusicherungen zwischen den Parteien und hat Vorrang bei allen in Konflikt stehenden oder hinzugefügten Bestimmungen von Angeboten, Bestellungen, Anerkennungen oder ähnlicher Kommunikationen. Eine Änderung des Vertrags ist nur in schriftlicher Form zulässig, die von beiden Parteien unterzeichnet werden muss. Wenn ein Gericht einer verantwortlichen Rechtsprechung eine Bestimmung dieses Vertrages als rechtswidrig findet, gilt diese Bestimmung nur im vom maximalen von der Rechtsprechung zulässigen Ausmaß. Andere Bestimmungen des Vertrags gelten in diesem Fall weiterhin und werden nicht beeinflusst.

ERGÄNZENDE BESTIMMUNGEN FÜR SOFTWARE UND DIENSTE VON DRITTEN

Software von Acers Lizenzgebern oder Lieferanten („Drittsoftware“) wird Ihnen im Rahmen dieses Vertrags ausschließlich für Ihren persönlichen, nicht-kommerziellen Gebrauch zur Verfügung gestellt. Sie dürfen die Drittsoftware nicht in einer Weise verwenden, die Dienste von Acers Lizenzgebern oder Lieferanten („Drittdienste“) schädigen, deaktivieren, überlasten oder beeinträchtigen könnten. Des Weiteren dürfen Sie die Drittsoftware nicht in einer Weise verwenden, die die Nutzung von Drittdiensten durch andere Nutzer bzw. Dienste oder Produkte von Acers Lizenzgebern oder Lieferanten behindern könnte. Ihr Gebrauch der Drittsoftware und Drittdienste ist darüber hinaus in zusätzlichen Bestimmungen und Bedingungen geregelt, welche Sie über unsere globale Internetseite ansehen können.

Datenschutzbestimmungen

Während der Registrierung werden Sie aufgefordert, Acer Informationen bereitzustellen. Weitere Informationen finden Sie in den Bestimmungen zum Datenschutz von Acer unter www.acer.com/worldwide/support/swa.htm oder auf Ihrer lokalen Acer-Website.

Gracenote

Die Musikererkennungstechnologie und die dazugehörigen Daten werden von Gracenote® zur Verfügung gestellt. Gracenote®, das Gracenote Logo und der Schriftzug, sowie das “Powered by Gracenote” Logo sind in den USA bzw. anderen Ländern entweder eingetragene Marken oder Marken von Gracenote, Inc.