

# OLYMPUS®

<http://www.olympus.com/>

## OLYMPUS EUROPA HOLDING GMBH

Locaux : Consumer Product Division  
Wendenstrasse 14 – 18, 20097 Hamburg, Allemagne  
Tél. : +49 40 - 23 77 3-0 / Fax : +49 40 - 23 07 61  
Livraisons de marchandises : Bredowstrasse 20, 22113 Hamburg, Allemagne  
Adresse postale : Postfach 10 49 08, 20034 Hamburg, Allemagne

### Support technique européen :

Visitez notre site à l'adresse <http://www.olympus-europa.com>  
ou appelez le NUMÉRO D'APPEL GRATUIT\* : **00800 - 67 10 83 00**

pour l'Autriche, la Belgique, le Danemark, la Finlande, l'Allemagne, le Luxembourg, les Pays-Bas, la Norvège, le Portugal, l'Espagne, la Suède, la Suisse, le Royaume-Uni.  
\* Notez que certains opérateurs de services de téléphonie (mobile) n'autorisent pas l'accès ou exigent un préfixe supplémentaire pour les numéros commençant par +800.

Pour tous les pays européens non mentionnés ou si vous ne pouvez pas obtenir la communication avec le numéro ci-dessus, appelez l'un des numéros suivant NUMÉROS D'APPEL PAYANTS : **+49 180 5 - 67 10 83** ou **+49 40 - 234 73 48 99**.  
Notre Support technique est disponible du lundi au vendredi de 9 à 18 heures (heure de Paris)

### Distributeurs autorisés

**Belgique/ Luxembourg:** **Olympus Belgium N.V.**  
Boomsesteenweg 77  
2630 Aartselaar  
Tel.: +32 3 870 58 00

**France:** **Olympus France Centre Technique**  
Parc d'Affaires Silic  
55, rue de Montherly  
94533 RUNGIS Cedex  
Service clients tél: 0810 223 223  
E-mail: [serviceclient.gp@olympus.fr](mailto:serviceclient.gp@olympus.fr)

**Suisse:** **Olympus Schweiz AG**  
Chriesbaumstrasse 6  
8604 Volketswil  
Tel.: +041 (0) 44 947 66 62

**Algérie:** **Eurl KADD**  
Le Telemly Alger, 146 Bd Krim.  
Belkacem, Alger  
Tel.: 00 213 21 74 60 00

**Maroc:** **Latco**  
183-187 Bd Ziraoui, Casablanca  
Tel.: +212 22 206245/46

© 2010 OLYMPUS IMAGING CORP.

Imprimé aux Pays-Bas · OE · 02/2010 · E0462523

OLYMPUS

E-PL1

MANUEL D'INSTRUCTIONS

# OLYMPUS®

## APPAREIL PHOTO NUMÉRIQUE

# E-PL1

## MANUEL D'INSTRUCTIONS

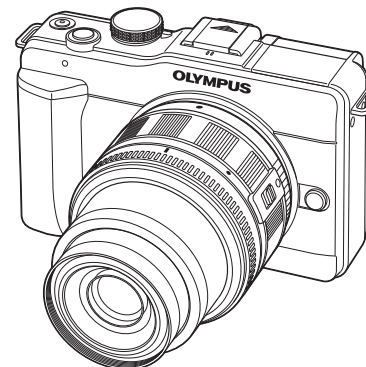

### Guide de base

#### Index rapide de tâches

#### Table des matières

#### 1. Photographie de base et fonctions utiles

#### 2. Autres options de prise de vue et réglages avancés

#### 3. Prise de vue au flash

#### 4. Tournage et visualisation de vidéos

#### 5. Options d'affichage

#### 6. Réglage de l'appareil photo

#### 7. Personnalisation des réglages de l'appareil photo

#### 8. Impression de photos

#### 9. Raccordement de l'appareil photo à un ordinateur

#### 10. Entretien et conseils de prise de vue

#### 11. Informations

■ Nous vous remercions d'avoir acheté un appareil photo numérique Olympus. Avant de commencer à utiliser votre nouvel appareil photo, veuillez lire attentivement ces instructions afin d'optimiser ses performances et sa durée de vie. Conservez ce manuel dans un endroit sûr pour pouvoir vous y référer ultérieurement.

■ Nous vous recommandons de prendre des photos-test pour vous habituer à votre appareil avant de commencer à prendre de vraies photos.

■ Les images et illustrations dans ce manuel peuvent différer de leurs versions réelles.

■ La table des matières de ce guide a été développée selon la version 1.0 du firmware pour cet appareil photo. En cas d'additions et/ou de modifications apportées aux fonctions pendant la mise à jour du firmware de l'appareil photo, le contenu sera différent. Pour obtenir les informations les plus récentes, veuillez visitez le site Web d'Olympus.

Enregistrez votre produit sur [www.olympus-consumer.com/register](http://www.olympus-consumer.com/register) et obtenez plus d'avantages d'Olympus!

## Détail du contenu du carton

Les éléments suivants sont fournis avec l'appareil photo.

Si un composant est manquant ou endommagé, contactez le vendeur où vous avez acheté l'appareil photo.

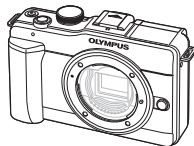

Appareil photo



Bouchon avant



Courroie

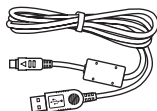

Câble USB  
CB-USB6



Câble AV (mono)  
CB-AVC3



Batterie au lithium-ion  
PS-BLS1 (BLS-1)

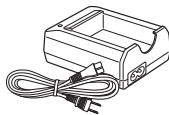

Chargeur au lithium-ion  
PS-BCS1 (BCS-1)

- CD-ROM du logiciel pour ordinateur (ib)
- Manuel d'instructions
- Carte de garantie

### Fixation de la courroie

**1** Passez la courroie tel qu'indiqué par les flèches.



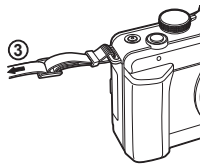
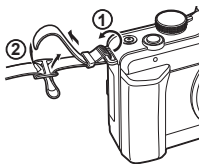

**2** Ensuite, tirez fermement sur la courroie pour vous assurer qu'elle est fixée solidement.



- Fixez l'autre extrémité de la courroie au second œillet de la même manière.

### Indications utilisées dans ce manuel

Les symboles suivants sont utilisés dans ce manuel.

 <b>Précautions</b>	Informations importantes concernant des facteurs susceptibles de provoquer un dysfonctionnement ou des problèmes de fonctionnement. Signale également les actions qui doivent être absolument évitées.
 <b>Remarques</b>	Points à prendre en compte lors de l'utilisation de l'appareil photo.
 <b>Conseils</b>	Astuces et informations utiles qui vous aideront à tirer le meilleur résultat de votre appareil photo.
	Pages de référence décrivant des informations ou des détails pertinents.

# Chargement et insertion de la batterie

## 1 Recharge de la batterie.

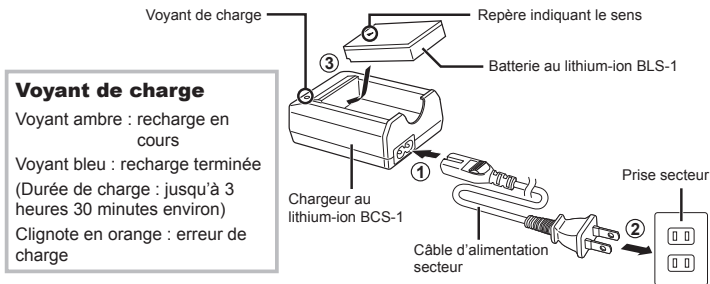

## 2 Insertion de la batterie.

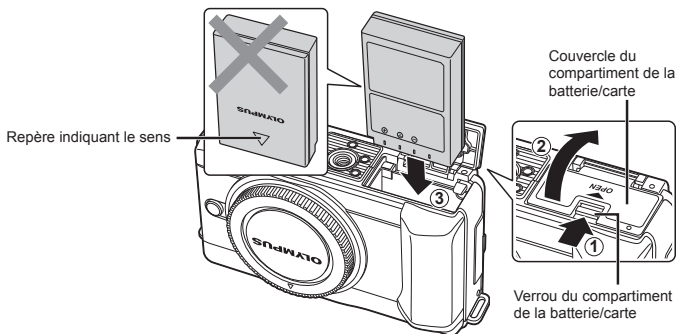

### Retrait de la batterie

Éteignez l'appareil photo avant d'ouvrir ou de fermer le couvercle du compartiment de la batterie/carte.

Pour retirer la batterie, poussez d'abord la touche de verrouillage de la batterie dans la direction indiquée par la flèche puis retirez-la.

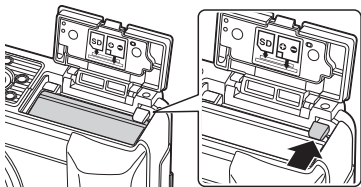

### Remarques

- Il est recommandé de prévoir une batterie de secours pour les prises de vue prolongées, au cas où la batterie utilisée ne contienne plus d'énergie.

# Insertion et retrait des cartes

## 1 Insertion de la carte.

- Insérez la carte SD/SDHC (appelée "carte" dans ce manuel d'instructions) jusqu'à ce qu'elle se verrouille en position.  
 "Description de la carte" (P. 95)

### ! Précautions

- Éteignez l'appareil photo avant d'insérer ou de retirer la carte.

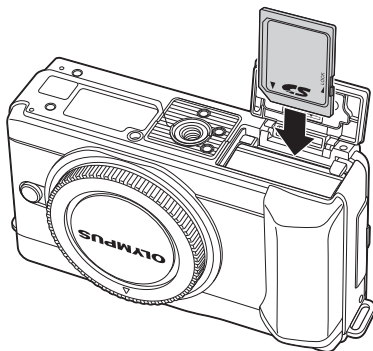

## Retrait de la carte

Appuyez doucement sur la carte insérée et elle sera éjectée. Retirez la carte.

### ! Précautions

- Ne retirez pas la batterie ni la carte pendant l'affichage de l'indicateur d'écriture de la carte (P. 22).

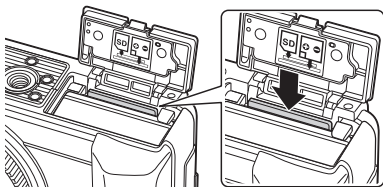

## 2 Fermeture du couvercle du compartiment de la batterie/carte.

- Fermez le couvercle jusqu'à ce que vous entendiez un déclic.

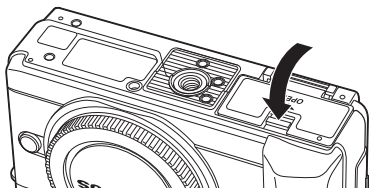

### ! Précautions

- Fermez le couvercle du compartiment de la batterie/carte lorsque vous utilisez l'appareil photo.
- Ne retirez pas la batterie ni la carte pendant l'affichage de l'indicateur d'écriture de la carte (P. 22). Si vous ne respectez pas cette précaution, vous risquez de perdre non seulement les images en cours d'enregistrement, mais aussi les images existantes.

# Montage d'un objectif sur l'appareil photo

- 1** Retirez le bouchon avant de l'appareil photo et le bouchon arrière de l'objectif.

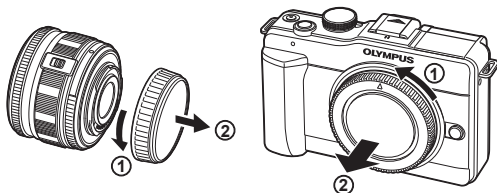

- 2** Montez un objectif sur l'appareil photo.

- Alignez le repère (rouge) de fixation de l'objectif sur l'appareil avec le repère (rouge) d'alignement de l'objectif, puis montez l'objectif sur le boîtier de l'appareil.
- Faites pivoter l'objectif dans la direction indiquée par la flèche jusqu'à ce que vous entendiez un déclic.

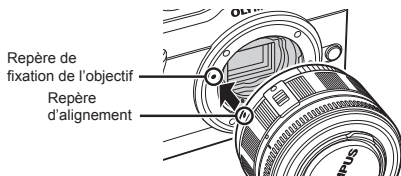

**! Précautions**

- Assurez-vous que l'appareil photo est éteint.
- N'appuyez pas sur la touche de libération de l'objectif.
- Ne touchez pas les parties internes de l'appareil photo.

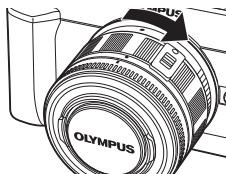

- 3** Retirez le bouchon de l'objectif.

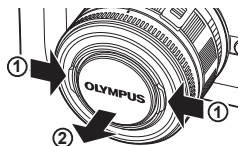

## Retrait de l'objectif de l'appareil photo

Tout en appuyant sur la touche de libération de l'objectif, faites pivoter l'objectif dans la direction de la flèche.

"Objectifs interchangeables" (P. 97)

Touche de libération de l'objectif

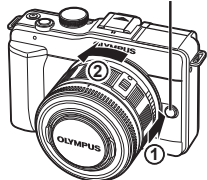

# Mise en marche

- 1 Appuyez sur la touche **ON/OFF** pour allumer l'appareil photo.
  - Quand l'appareil photo est allumé, le voyant d'alimentation (bleu) s'allume et l'écran s'allume.
  - Pour éteindre l'appareil photo, appuyez de nouveau sur la touche **ON/OFF**.
- 2 Réglez la molette de mode sur **IAUTO**.

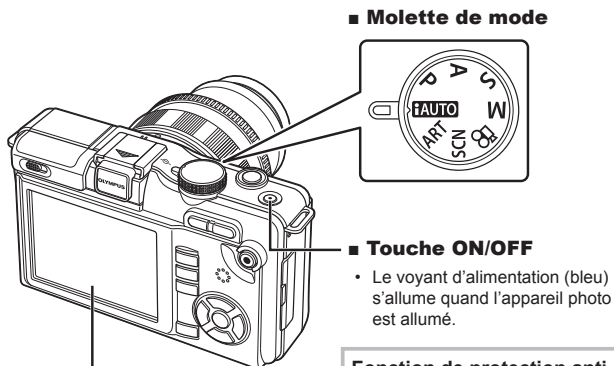

## ■ Molette de mode

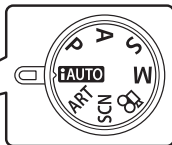

## ■ Touche ON/OFF

- Le voyant d'alimentation (bleu) s'allume quand l'appareil photo est allumé.



## ■ Écran LCD

- Lorsque vous allumez l'appareil photo, l'écran LCD s'allume.

## Fonction de protection anti-poussière

Après avoir allumé l'appareil photo, celui-ci ôte la poussière du filtre devant le système à transfert de charge.

## Niveau de batterie

-  (vert) : appareil photo prêt pour la prise de vue
-  (vert) : batterie faible
-  (clignote en rouge) : rechargez la batterie

# Réglage de la date et de l'heure

La date et l'heure sont enregistrées sur la carte en même temps que les images. Le nom de fichier contient aussi la date et l'heure. C'est pourquoi il est nécessaire de régler l'heure et la date correctement avant d'utiliser l'appareil photo.

## 1 Affichez les menus.

- Appuyez sur la touche **MENU** pour afficher les menus.

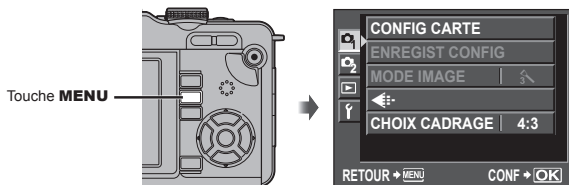

## 2 Sélectionnez [f] dans l'onglet [f] (Réglage).

- Utilisez  $\Delta$   $\nabla$  pour sélectionner [f] et appuyez sur  $\triangleright$ .

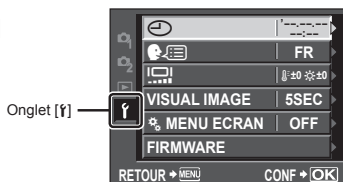

## 3 Réglez la date et l'heure.

- Utilisez  $\triangleleft$   $\triangleright$  pour sélectionner les éléments.
- Utilisez  $\Delta$   $\nabla$  pour changer l'élément sélectionné.
- Utilisez  $\Delta$   $\nabla$  pour sélectionner le format de la date.

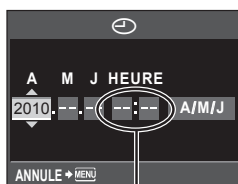

L'heure est affichée à l'aide d'une horloge 24 heures.

## 4 Sauvegardez les réglages et quittez.

- Appuyez sur  $\text{DISP}$  pour régler l'horloge de l'appareil photo et quitter le menu principal.
- Appuyez sur la touche **MENU** pour quitter les menus.

# Noms des éléments et fonctions

## Appareil photo

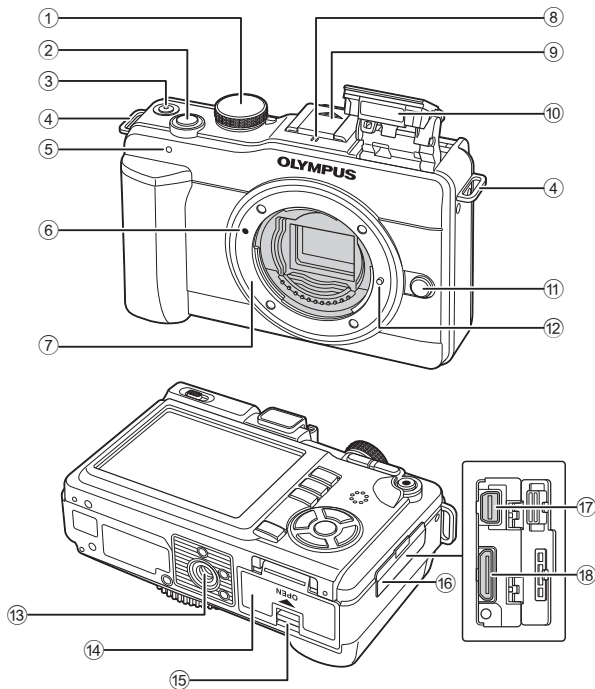

- |  |               |   |               |
|--|---------------|---|---------------|
| ① Molette de mode .....  | P. 6, 10      | ⑪ Touche de libération de l'objectif .....                  | P. 5          |
| ② Déclencheur .....  | P. 11, 12, 46 | ⑫ Broche de verrouillage d'objectif .....                   |               |
| ③ Touche ON/OFF .....  | P. 6          | ⑬ Embase fileté de trépied .....                            |               |
| ④ Cœillet de courroie .....  | P. 2          | ⑭ Couverture du compartiment de la batterie/<br>carte ..... | P. 3          |
| ⑤ Voyant de retardateur .....  | P. 30         | ⑮ Verrou du compartiment de la batterie/carte<br>.....      | P. 3          |
| ⑥ Repère de fixation de l'objectif .....                             | P. 5          | ⑯ Couverture de connecteur .....                            |               |
| ⑦ Monture (Avant de monter l'objectif, retirez<br>le bouchon avant.) |               | ⑰ Connecteur multiple .....                                 | P. 67, 84, 87 |
| ⑧ Microphone .....   | P. 57, 65     | ⑱ Connecteur HDMI mini (type C) .....                       | P. 67         |
| ⑨ Couvercle du sabot actif .....                                     |               |   |               |
| ⑩ Flash intégré .....  | P. 54         |   |               |



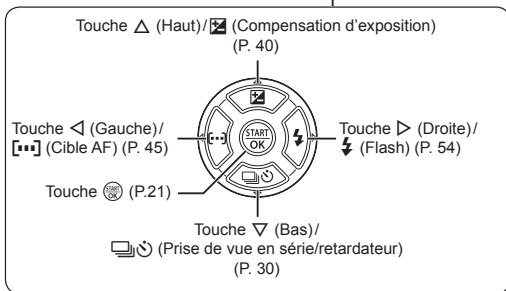
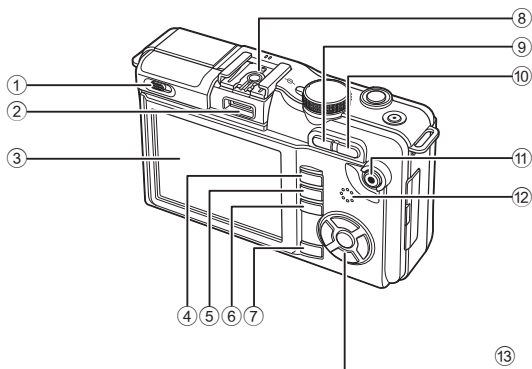

- |   |   |   |  |
|---|---|---|--|
| ① | Commutateur de flash.....P. 54                                  | ⑧ | Sabot actif.....P. 102   |
| ② | Port pour accessoires   | ⑨ | Touche <b>Fn</b> / $\square$ .....P. 80/P. 59, 60                            |
| ③ | Écran LCD.....P. 22, 23   | ⑩ | Touche <b>Q</b> .....P. 59, 60, 62   |
| ④ | Touche $\text{▶}$ (Affichage).....P. 14, 59                     | ⑪ | Touche $\odot$ (Vidéo) / $\text{Ⓜ}$ (Protection).....P. 11, 13, 56/P. 59, 65 |
| ⑤ | Touche <b>MENU</b> .....P. 21                                   | ⑫ | Haut-parleur   |
| ⑥ | Touche <b>INFO</b> (Affichage d'informations).....P. 22, 33, 61 | ⑬ | Pavé directionnel  |
| ⑦ | Touche $\text{⏮}$ (Effacement).....P. 15, 59, 66                |   |  |

# Noms des éléments et fonctions

## Molette de mode

Utilisez la molette de mode pour sélectionner le mode de prise de vue. Après avoir choisi le mode de prise de vue, utilisez le déclencheur pour prendre des photos et la touche  (Vidéo) pour tourner des vidéos.

Indicateur      Icône de mode

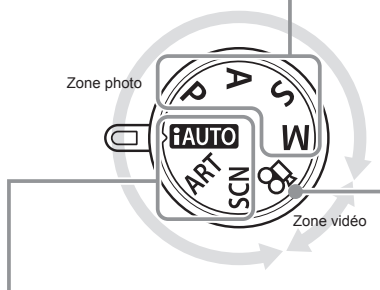
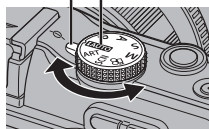

### ■ Modes de prise de vue avancée

<b>P</b>	Prise de vue programmée (P. 36)
<b>A</b>	Prise de vue priorité ouverture (P. 37)
<b>S</b>	Prise de vue priorité vitesse (P. 38)
<b>M</b>	Prise de vue manuelle (P. 39)

- Pour obtenir des prises de vue plus avancées et plus originales, vous pouvez régler l'ouverture et la vitesse d'obturation.
- Les réglages effectués en modes de prise de vue avancée sont conservés même si l'appareil photo est éteint.

### ■ Mode vidéo

	Vidéo (P. 56)
---	---------------

### ■ Modes de prise de vue simple

<b>iAUTO</b>	iAUTO (P. 6)
<b>ART</b>	Filtre artistique (P. 16)
<b>SCN</b>	Scène (P. 17)

- Faites la sélection en fonction de la scène de prise de vue. L'appareil photo règle automatiquement les conditions de prise de vue appropriées.
- Lorsque vous tournez la molette de mode ou que vous éteignez l'appareil alors qu'il est dans un des modes de prise de vue simple, les fonctions dont les réglages ont été changés sont réinitialisées sur les réglages d'usine par défaut.



### Conseils

- Réinitialisation des réglages de l'appareil photo :  "Réinitialisation des réglages de l'appareil photo" (P. 70)

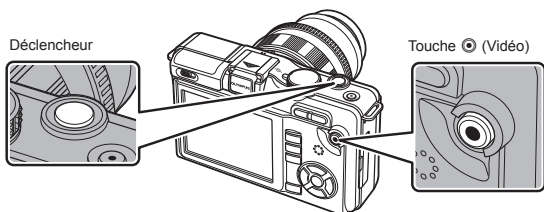

Mode	Photos : déclencheur	Vidéos : touche (Vidéo)
<b>P</b>	• L'ouverture et la vitesse d'obturation sont ajustées automatiquement pour des résultats optimaux.	• L'appareil photo ajuste automatiquement l'ouverture et la vitesse d'obturation.
<b>A</b>	• Vous contrôlez l'ouverture.	
<b>S</b>	• Vous contrôlez la vitesse d'obturation.	
<b>M</b>	• Vous contrôlez l'ouverture et la vitesse d'obturation.	
<b>IAUTO</b>	• Un mode entièrement automatique dans lequel l'appareil photo optimise automatiquement les réglages pour la scène actuelle.	
<b>ART</b>	• Sélectionnez un filtre artistique.	• Tournez des vidéos avec un filtre artistique ou des effets d'ouverture et de vitesse d'obturation.
<b>SCN</b>	• Sélectionnez une scène.	
	• Les photos sont enregistrées avec les réglages sélectionnés pour les vidéos.	

- Pour prendre une photo pendant un enregistrement vidéo, appuyez sur le déclencheur. Trois fichiers sont enregistrés sur la carte mémoire : la séquence vidéo qui précède la photo, la photo elle-même et la séquence vidéo qui suit la photo. Appuyez sur la touche (Vidéo) pour arrêter l'enregistrement.
- Seule une photo peut être prise à la fois pendant l'enregistrement vidéo ; le retardateur et le flash ne peuvent pas être utilisés.
- Le fait d'appuyer sur la touche (Vidéo) pendant la prise de vue en série met fin à la prise de vue. Aucune vidéo n'est enregistrée.
- La taille d'image et la qualité des photos sont indépendantes de la taille d'image des vidéos.
- La mise au point automatique et la mesure utilisées en mode vidéo peuvent différer de celles utilisées pour prendre des photos.
- Une pression sur la touche (Vidéo) pendant l'une des actions suivantes met fin à la prise de vue sans enregistrement vidéo :  
Prise de vue en série/PANORAMIQUE/multi exposition/bracketing, etc
- La touche (Vidéo) ne peut être utilisée pour enregistrer des vidéos dans les cas suivants :  
POSE/déclencheur enfoncé à mi-course/zoom d'affichage/PANORAMIQUE, etc

# Prise de photos/Tournage de vidéos

## 1 Cadrez la vue.

- Ne placez ni les doigts, ni la courroie devant l'objectif.



Prise en main horizontale

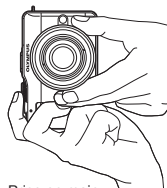

Prise en main verticale

## Utilisation d'objectifs avec une touche UNLOCK

Les objectifs rétractables avec une touche UNLOCK ne peuvent pas être utilisés lorsqu'ils sont rétractés.

Tournez la bague du zoom dans la direction de la flèche (1) pour déployer l'objectif (2).

Pour le rangement, tournez la bague du zoom dans la direction de la flèche (4) tout en faisant glisser la touche UNLOCK (3).

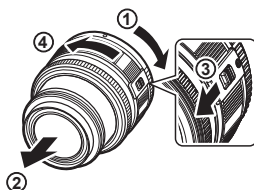

## 2 Effectuez la mise au point.

- Appuyez légèrement sur le déclencheur jusqu'à la première position (appuyez sur le déclencheur à mi-course).

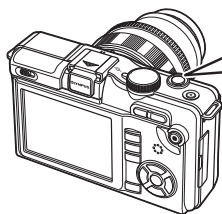

Appuyez sur le déclencheur à mi-course.

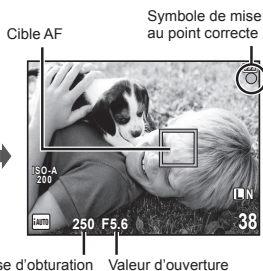

Vitesse d'obturation | Valeur d'ouverture

- La mise au point est mémorisée, le symbole de mise au point correcte (● ou ○) s'allume et une cible AF s'affiche brièvement pour indiquer la position de mise au point.

●	Objectifs prenant en charge l'AF d'imageur à grande vitesse*
○	Objectifs avec d'autres montures Four Thirds

\* Visitez notre site Web pour plus d'informations.

- La vitesse d'obturation et l'ouverture déterminées automatiquement par l'appareil photo sont indiquées.

### Pression du déclencheur à mi-course et complètement

Le déclencheur a deux positions. Le fait d'appuyer légèrement sur le déclencheur jusqu'à la première position et de le maintenir est appelé "appuyer sur le déclencheur à mi-course", et celui d'appuyer dessus à fond jusqu'à la seconde position "appuyer complètement sur le déclencheur".



## 3 Déclenchez l'obturateur.

### Prise de photos

Appuyez complètement sur le déclencheur (à fond).

- L'obturateur émet un son et la photo est prise.





### Enregistrement de vidéos

Appuyez sur la touche  (Vidéo) pour commencer l'enregistrement.

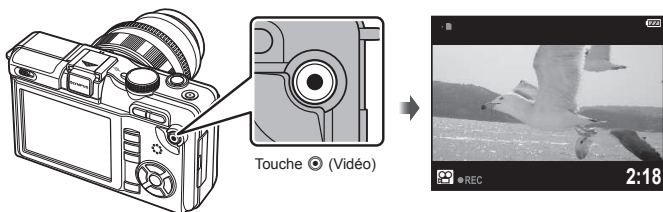
Appuyez de nouveau sur la touche  (Vidéo) pour arrêter l'enregistrement.



### Conseils

- Si aucune opération n'est effectuée pendant environ 8 secondes, l'écran s'assombrit. Si aucune opération n'est effectuée pendant environ une autre minute, l'appareil photo passe en mode de "veille" (attente) et toutes les opérations sont interrompues. L'appareil se remet en marche lorsque vous appuyez sur une touche (le déclencheur, la touche , etc.).
- Si aucune opération n'est effectuée pendant environ 5 minutes après la mise en veille de l'appareil photo, celui-ci s'éteint automatiquement.  "VEILLE" (P. 74)



### Précautions

- Les sources d'éclairage lumineuses apparaissent noires lorsque vous les cadrez dans l'écran mais sont enregistrées normalement dans l'image finale.
- Si l'appareil photo est utilisé pendant des périodes prolongées, la température du système à transfert de charge augmente et du bruit et un voile coloré peuvent apparaître sur les images enregistrées à des sensibilités ISO élevées. Choisissez une sensibilité ISO plus faible ou éteignez l'appareil photo pendant une courte période.

## Affichage d'une seule image

Appuyez sur la touche  pour afficher la photo ou la vidéo la plus récente.

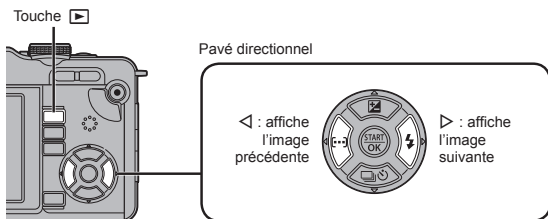



Image fixe





Vidéo

### ■ Affichage en gros plan

- Pour effectuer un zoom avant sur l'image actuellement affichée dans l'affichage d'une seule image, appuyez sur la touche . Continuez à appuyer sur la touche pour effectuer un zoom avant jusqu'à 14x. Appuyez sur  pour revenir à l'affichage d'une seule image.





### ■ Affichage d'index

- Pour afficher plusieurs images, appuyez sur la touche .
- Appuyez sur la touche  pour afficher en plein écran l'image actuellement sélectionnée.





## Lecture de vidéo

Affichez une vidéo dans l'affichage d'une seule image et appuyez sur  pour afficher le menu de lecture. Sélectionnez [LECT MOVIE] et appuyez sur  pour commencer la lecture.

- Pour interrompre la lecture de vidéo, appuyez sur **MENU**.



## Effacement des images

Affichez une image que vous souhaitez supprimer et appuyez sur . Sélectionnez [OUI] et appuyez sur .

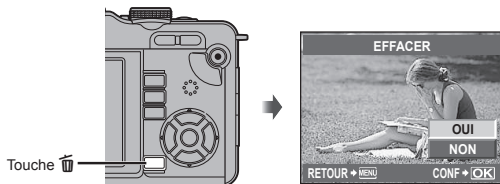

# Utilisation de filtres artistiques

## 1 Tournez la molette de mode sur **ART**.

- Un menu des filtres artistiques s'affiche. Sélectionnez un filtre à l'aide de  $\Delta$ / $\nabla$ .



- Appuyez sur  $\text{START/OK}$  ou appuyez sur le déclencheur à mi-course pour afficher la vue à travers l'objectif sur l'écran. Appuyez sur  $\text{START/OK}$  pour revenir au menu des filtres artistiques.

## 2 Effectuez la prise de vue.

### ■ Types de filtres artistiques

POP ART	STENOPE
SOFT FOCUS	DIORAMA
FILM GRANULEUX	SEPIA

### ! Précautions

- Les filtres artistiques ne sont pas appliqués aux images RAW.
- Si RAW est sélectionné comme mode d'enregistrement lorsque l'appareil photo passe en mode filtre artistique, le mode d'enregistrement est réglé automatiquement sur **L/N+RAW**.
- L'aspect granuleux de l'image peut être renforcé par le type de filtre artistique.

### 💡 Conseils

- Les réglages de l'appareil photo peuvent être ajustés à l'aide des menus (P. 21) et des touches (P. 9).
- Vous pouvez également configurer l'appareil photo de façon à ce que le contrôle direct (Live View) (P. 20) et le grand écran de contrôle (P. 81) puissent être utilisés.  
 " RÉGLAGE" (P. 74)



# Prise de vue en mode de scène

## 1 Tournez la molette de mode sur **SCN**.

- Un menu de scène s'affiche.  
Sélectionnez une scène à l'aide de  $\Delta$   $\nabla$ .



- Appuyez sur  $\text{START OK}$  ou appuyez sur le déclencheur à mi-course pour afficher la vue à travers l'objectif sur l'écran. Appuyez sur  $\text{START OK}$  pour revenir au menu de scène.

## 2 Effectuez la prise de vue.

### ■ Types de modes de scène

PORTRAIT	MODE DIS
e-PORTRAIT	GROS PLAN
PAYSAGE	MODE MACRO NATURE
PAYSAG+PORTRT	BOUGIE
SPORT	COUCHER DE SOLEIL
SCENE NUIT	DOCUMENTS
NUIT + PORTRAIT	PANORAMIQUE (P. 35)
ENFANTS	FEUX D'ARTIFICES
HAUTE LUMIÈRE	PLAGE & NEIGE
BASSE LUMIÈRE	

### ! Précautions

- [e-PORTRAIT] ne peut pas être appliqué aux images RAW.
- Lors de la capture de photos RAW ou RAW+JPEG à l'aide de [e-PORTRAIT], deux images sont enregistrées : une image RAW et une image JPEG **M**-quality (2560×1920), à laquelle les effets ont été appliqués.
- Lorsque JPEG est réglé sur [e-PORTRAIT], deux images sont sauvegardées, l'une avant l'application de l'effet (avec la qualité d'image définie) et l'autre après l'application de l'effet (**M** (2560×1920)).

# Utilisation du guide intuitif du mode iAUTO

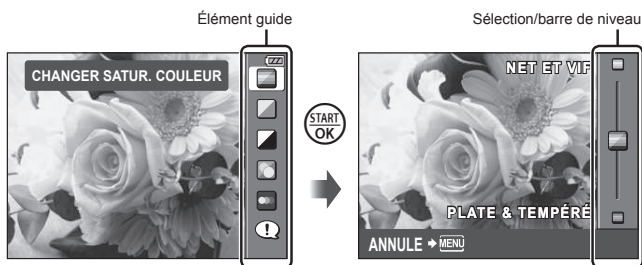

Bien que le mode iAUTO (**iAUTO**) soit un mode entièrement automatique, un "guide intuitif" est disponible pour vous guider dans les ajustements créatifs et les réglages de contrôle d'éléments tels que l'éclat, la teinte, la luminosité, la mise au point et le mouvement à l'aide d'opérations simples et d'instructions faciles à comprendre.



Élément guide	Sélection/barre de niveau	Affecte <sup>2</sup>
CHANGER SATUR. COULEUR <sup>*1</sup>	NET ET VIF ↔ PLATE & TEMPÉRÉ	Saturation, contraste, luminosité, etc.
CHANGER COULEUR DE IMAGE <sup>*1</sup>	CHAUD ↔ FROID	Température de couleur, luminosité, etc.
CHANGER LUMINOSITÉ <sup>*1</sup>	LUMINEUX ↔ SOMBRE	Compensation d'exposition, luminosité, etc.
ARRIÈRE PLAN FLOU <sup>*1</sup>	FLOU ↔ CONTRASTÉ	Ouverture, prévisualisation en direct, etc.
MOUVEMENT RAPIDE <sup>*1</sup>	MOUVEMENT FLOU ↔ FIGE LE MOUVEMENT	Vitesse d'obturation (vitesse plus rapide d'1/2 s), fréquence d'images, etc.
STYLE DE PRISE DE VUE	<ul style="list-style-type: none"> <li>• CONSEILS POUR ENFANTS</li> <li>• CONSEILS LES ANIMAUX</li> <li>• CONSEILS POUR FLEURS</li> <li>• CONSEILS POUR CUISINE</li> <li>• CONSEILS DE CADRAGE</li> </ul>	–

\*1 La fréquence d'images de l'écran ralentit.

\*2 Pour référence uniquement. Les éléments énumérés ne correspondent pas directement aux paramètres qui peuvent être ajustés dans les autres modes de prise de vue.

- 1** Après avoir appuyé sur  pour afficher le guide intuitif, utilisez les touches  $\Delta$   $\nabla$  sur le pavé directionnel pour mettre en surbrillance un élément et appuyez sur  pour le sélectionner.

Élément guide



- 2** Positionnez le curseur à l'aide des touches  $\Delta$   $\nabla$  sur le pavé directionnel et vérifiez l'effet ou lisez la description.

- Appuyez sur le déclencheur à mi-course pour sélectionner.
- Bien que l'appareil photo quitte la prévisualisation et entre en vue en direct lorsque [ARRIÈRE PLAN FLOU] ou [MOUVEMENT RAPIDE] est sélectionné, l'effet sélectionné reste applicable.

Barre de niveau



- 3** Effectuez la prise de vue.

- Appuyez sur le déclencheur pour effectuer la prise de vue.
- Pour effacer le guide intuitif de l'affichage, appuyez sur la touche **MENU**.

### Précautions

- La sélection de RAW dans le guide intuitif règle le mode d'enregistrement sur +RAW.
- Les réglages du guide intuitif ne sont pas appliqués à la copie RAW.
- Les images peuvent apparaître granuleuses à certains niveaux de réglage du guide intuitif.
- Il se peut que les changements de niveaux de réglage du guide intuitif ne soient pas visibles sur l'écran.
- Le flash ne peut pas être utilisé avec le guide intuitif.
- Les changements apportés aux options du guide intuitif annulent les changements précédents.
- Le fait de choisir des réglages du guide intuitif dépassant les limites des mesures d'exposition de l'appareil photo peut causer une surexposition ou une sous-exposition des images.

# Utilisation du contrôle en direct

L'utilisation du contrôle en direct vous permet de prévisualiser les effets de différents réglages sur l'écran.

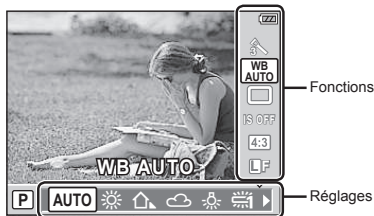

## ■ Réglages pouvant être modifiés à l'aide du contrôle en direct

Mode d'images <sup>*1</sup> .....	P. 52	Mode d'enregistrement.....	P. 31
Mode de scène <sup>*2</sup> .....	P. 17	Mode de flash <sup>*1*2</sup> .....	P. 54
Mode filtre artistique <sup>*2</sup> .....	P. 16	Commande d'intensité du flash <sup>*1*2</sup> .....	P. 55
Mode  <sup>*3</sup> .....	P. 56	Mode de mesure <sup>*1*2</sup> .....	P. 47
Balance des blancs.....	P. 41	Mode AF.....	P. 44
Prise de vue en série/retardateur.....	P. 30	Détection de visage <sup>*1*2</sup> .....	P. 32
Stabilisateur d'image.....	P. 50	Enregistrement du son de vidéo <sup>*3</sup> .....	P. 57
Format d'affichage <sup>*1*2</sup> .....	P. 32	Sensibilité ISO.....	P. 41

\*1 Modes **P**, **A**, **S**, **M** et **FAUTO** uniquement.

\*2 **ART** et **SCN** uniquement.

\*3 Mode  uniquement.

## 1 Appuyez sur pour afficher le contrôle direct (Live View).

- Pour masquer le contrôle direct (Live View), appuyez de nouveau sur .

## 2 Utilisez les touches $\Delta$ $\nabla$ sur le pavé directionnel pour sélectionner les réglages, utilisez $\triangleleft$ $\triangleright$ pour changer le réglage sélectionné et appuyez sur .

- Les réglages sélectionnés prennent effet automatiquement si aucune opération n'est effectuée pendant environ 8 secondes.

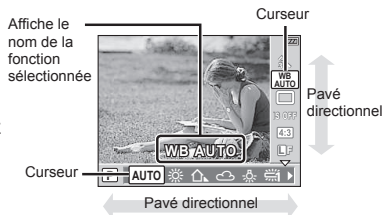

## ! Précautions

- Certains éléments ne sont pas disponibles dans certains modes de prise de vue.

## 💡 Conseils

- Pour plus d'informations sur la façon d'afficher ou de masquer le contrôle direct (Live View) :  "📷 RÉGLAGE" (P. 74).

# Utilisation des menus

- 1 Appuyez sur la touche **MENU** pour afficher les menus.

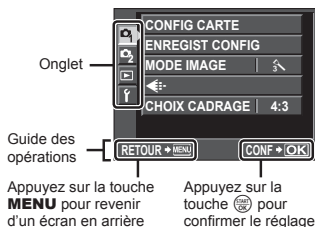

- 2 Utilisez  $\Delta$   $\nabla$  pour sélectionner un onglet et appuyez sur  $\text{START OK}$ .
- 3 Sélectionnez un élément à l'aide de  $\Delta$   $\nabla$  et appuyez sur  $\text{START OK}$  pour afficher les options pour l'élément sélectionné.

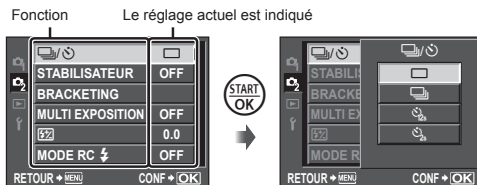

- 4 Appuyez sur la touche  $\text{START OK}$  pour confirmer le réglage.
  - Appuyez plusieurs fois sur la touche **MENU** pour quitter le menu.

## Remarques

- Pour plus de détails sur les fonctions pouvant être définies à l'aide du menu, reportez-vous à "Liste des menus" (P. 108).

## Conseils

- Les réglages de l'appareil photo peuvent être personnalisés selon votre style de prise de vue :  $\text{START OK}$  "Personnalisation des réglages de l'appareil photo" (P. 71)

Les réglages du Menu personnalisé permettent de personnaliser l'appareil photo pour qu'il réponde à vos préférences et besoins spécifiques. Ils ne doivent pas être modifiés de manière répétée. Le menu initial est approprié pour régler des fonctions de prise de vue simples et avancées. Il n'est généralement pas nécessaire d'afficher le Menu personnalisé.

# Informations affichées sur l'écran

## Prise de vue

Vous pouvez commuter l'affichage de l'écran LCD en utilisant la touche **INFO**.

☞ "Commutation de l'affichage des informations" (P. 33)

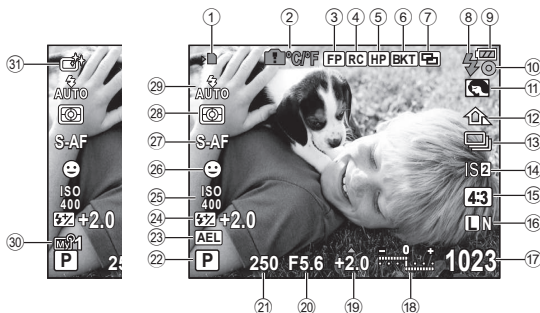

- |   |   |
|---|---|
| ① Indicateur d'écriture sur la carte ..... P. 4   | ⑮ Format d'affichage ..... P. 32  |
| ② Avertissement de température interne<br>1 °C/F ..... P. 92  | ⑯ Mode d'enregistrement ..... P. 31   |
| ③ Flash Super FP [FP] ..... P. 105  | ⑰ Nombre d'images fixes enregistrables<br>Durée d'enregistrement disponible |
| ④ Mode RC ..... P. 105  | ⑱ Haut : Commande d'intensité du<br>flash ..... P. 55                       |
| ⑤ Position initiale [HP] ..... P. 45  | Bas : Indicateur de compensation<br>d'exposition ..... P. 40                |
| ⑥ Bracketing automatique [BKT] ..... P. 48  | ⑲ Valeur de compensation d'exposition.. P. 40                               |
| ⑦ Multi exposition [ ] ..... P. 51  | ⑳ Valeur d'ouverture ..... P. 36-39   |
| ⑧ Flash ..... P. 54<br>(clignote : recharge en cours, s'allume :<br>recharge terminée)  | ㉑ Vitesse d'obturation ..... P. 36-39                                       |
| ⑨ Vérification de la batterie<br>[ ] Allumé (vert) (prêt pour l'utilisation)<br>[ ] Allumé (vert) (batterie faible)<br>[ ] Clignote (rouge) (recharge nécessaire) | ㉒ Mode de prise de vue ..... P. 10, 36-39                                   |
| ⑩ Symbole de mise au point correcte<br>..... P. 12, 46  | ㉓ Mémorisation de l'exposition [AEL] ..... P. 47                            |
| ⑪ Filtre artistique ..... P. 16<br>Mode de scène ..... P. 17<br>Mode d'images ..... P. 52   | ㉔ Commande d'intensité du flash ..... P. 55                                 |
| ⑫ Balance des blancs ..... P. 41  | ㉕ Sensibilité ISO ..... P. 41   |
| ⑬ Prise de vue en série/Retardateur ..... P. 30   | ㉖ Détection de visage [ ] ..... P. 32, 74                                   |
| ⑭ Stabilisateur d'image [IS1] [IS2] [IS3] ..... P. 50   | ㉗ Mode AF ..... P. 44   |
|   | ㉘ Mode de mesure ..... P. 47  |
|   | ㉙ Mode de flash ..... P. 54   |
|   | ⑳ My Mode ..... P. 73   |
|   | ㉑ Mode d'images ..... P. 52   |

## Affichage

Vous pouvez commuter l'affichage de l'écran LCD en utilisant la touche **INFO**.

☞ "Affichage des informations" (P. 61)

Affichage simplifié

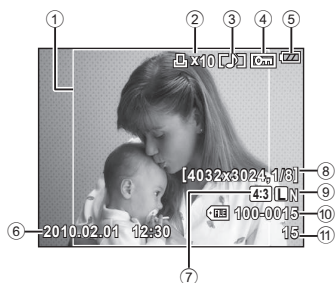

Affichage général

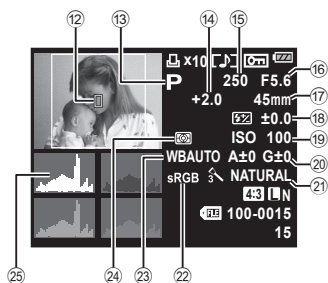

- ① Bordure d'affichage ..... P. 32
- ② Réserve d'impression  
Nombre d'impressions ..... P. 82
- ③ Enregistrement du son ..... P. 65
- ④ Protection ..... P. 65
- ⑤ Vérification de la batterie ..... P. 6
- ⑥ Date et heure ..... P. 7
- ⑦ Format d'affichage ..... P. 32, 63
- ⑧ Taille d'image, taux de compression ... P. 31
- ⑨ Mode d'enregistrement ..... P. 31
- ⑩ Numéro de fichier ..... P. 82
- ⑪ Numéro d'image ..... P. 82
- ⑫ Cible AF ..... P. 45
- ⑬ Mode de prise de vue ..... P. 10, 36–39
- ⑭ Compensation d'exposition ..... P. 40

- ⑮ Vitesse d'obturation ..... P. 36–39
- ⑯ Valeur d'ouverture ..... P. 36–39
- ⑰ Longueur focale ..... P. 97  
(La longueur focale est indiquée par unités de 1 mm.)
- ⑱ Commande d'intensité du flash ..... P. 55
- ⑲ Sensibilité ISO ..... P. 41
- ⑳ Compensation de la balance des blancs  
..... P. 42
- ㉑ Mode d'images ..... P. 52
- ㉒ Spectre couleur ..... P. 76
- ㉓ Balance des blancs ..... P. 41
- ㉔ Mode de mesure ..... P. 47
- ㉕ Histogramme ..... P. 33

# Index rapide de tâches

Utilisez cet index pour trouver rapidement la page décrivant la tâche que vous souhaitez effectuer ou la fonction dont vous souhaitez en apprendre davantage.

## Prise de vue



Prise de vue avec des réglages automatiques	▶ iAUTO ( <b>TAUTO</b> )	11
Photographie simple avec des effets spéciaux	▶ Filtre artistique ( <b>ART</b> )	16
Photographie simple adaptée à la scène	▶ Scène ( <b>SCN</b> )	17
Mise au point	▶ Mémorisation de la mise au point	46
	▶ Cible AF	45
Mise au point sur une zone	▶ Cible AF	45
	▶ MF (mise au point manuelle)	44
Vérification de l'effet réglé avant la prise de vue	▶ Affichage de vues multiples	33, 40
	▶ Fonction de prévisualisation	37
	▶ PHOTO TEST	80
Augmentation de la durée de vie de la batterie	▶ VEILLE	74
Augmentation du nombre d'images qui peuvent être prises	▶ Mode d'enregistrement	31
Prise de vue dans des conditions de faible éclairage sans utiliser le flash	▶ ISO	41
Prise de vue sans que les sujets clairs apparaissent trop clairs ou les sujets sombres trop sombres	▶ Histogramme	33
	▶ Compensation d'exposition	40
	▶ OMBRE AJUS	63
Prise de vue monochrome	▶ MODE IMAGE	52
	▶ Filtre artistique ( <b>ART</b> )	16
Prise de vue d'un sujet en contre-jour	▶ Prise de vue au flash	54
	▶ LUMINOSITE	53
Prise de vue avec un arrière-plan flou	▶ Guide intuitif	18
	▶ Prise de vue priorité ouverture	37
Prise de vue arrêtant le sujet en mouvement ou donnant un effet de mouvement	▶ Guide intuitif	18
	▶ Prise de vue priorité vitesse	38
Prise de vue avec la couleur correcte	▶ Balance des blancs	41
	▶ Bracketing de la balance des blancs	49



Prise de vue pour que les blancs apparaissent blancs et les noirs apparaissent noirs	▶ Guide intuitif	18
	▶ Compensation d'exposition	40
	▶ HAUTE LUMIÈRE/ BASSE LUMIÈRE	53
Réduction du bruit d'image (marbrures)	▶ REDUC BRUIT	76
Optimisation de l'écran LCD	▶ Ajustement de la luminosité de l'écran	69
	▶ EXTEND. LV	74
	▶ STABILISATEUR	50
Réduction du bougé de l'appareil photo	▶ MODE DIS	17
	▶ ISO	41, 75
	▶ Retardateur	30
Prise de vue tout en contrôlant le niveau de l'appareil photo	▶ 	33, 74
Choix d'un format d'affichage	▶ Format d'affichage	32
Affichage des guides pour aider la composition	▶ Sélection de la grille de cadrage	74

## Affichage

Affichage de l'image une fois la photo prise	▶ VISUAL IMAGE	69
Vérification si la mise au point est faite sur le sujet	▶ Affichage en gros plan	14, 60
Recherche rapide de l'image souhaitée	▶ Affichage de l'index/Affichage du calendrier	14, 60
Affichage d'images sur un téléviseur	▶ Affichage sur un téléviseur	67
Éclaircissement d'une image sombre en contre-jour	▶ EDIT JPEG	63

## Réglage de l'appareil

Sauvegarde des réglages	▶ ENREGIST CONFIG	70
	▶ MY MODE	73, 106
Changement de la langue d'affichage du menu	▶ 	69

# Table des matières

## Guide de base 3

- **Préparations à la prise de vue ..... 3**
  - Chargement et insertion de la batterie..... 3
  - Insertion et retrait des cartes ..... 4
  - Montage d'un objectif sur l'appareil photo ..... 5
  - Mise en marche ..... 6
  - Réglage de la date et de l'heure .... 7
- **Noms des éléments et fonctions .... 8**
  - Appareil photo ..... 8
  - Molette de mode ..... 10
- **Opérations de base..... 12**
  - Prise de photos/  
Tournage de vidéos ..... 12
  - Affichage/Effacement ..... 14
    - Affichage d'une seule image 14
    - Affichage en gros plan
    - Affichage d'index
    - Lecture de vidéo 15
    - Effacement des images 15
  - Utilisation de filtres artistiques ..... 16
  - Prise de vue en mode de scène ... 17
  - Utilisation du guide intuitif du mode iAUTO ..... 18
  - Utilisation du contrôle en direct ... 20
  - Utilisation des menus ..... 21
- **Informations affichées sur l'écran ... 22**
  - Prise de vue ..... 22
  - Affichage ..... 23

## Index rapide de tâches 24

## Photographie de base et fonctions utiles 30

- **Prise de vue en série/  
utilisation du retardateur..... 30**
- **Qualité d'image  
(mode d'enregistrement)..... 31**

Choix d'un mode  
d'enregistrement..... 31

- **Réglage de l'aspect de l'image ..... 32**
- **Utilisation de la détection de visage ..... 32**
  - Activation de  
[☺ DETEC.VISAGE]..... 32
  - Prise de vue avec la détection de visage ..... 32
- **Commutation de l'affichage des informations ..... 33**
- **Grossissement de l'affichage ..... 34**
- **Panoramiques ..... 35**
  - Prise de vue pour un panoramique..... 35

## Autres options de prise de vue et réglages avancés 36

- **Photographie automatique  
"Point-and-shoot"  
(mode de programme P) ..... 36**
- **Choix de l'ouverture  
(mode priorité ouverture A)..... 37**
- **Choix de la vitesse d'obturation  
(mode priorité vitesse S)..... 38**
- **Choix de l'ouverture et de la  
vitesse d'obturation  
(mode manuel M)..... 39**
  - Choix de la fin de l'exposition  
(pose) ..... 39
- **Contrôle de l'exposition  
(compensation d'exposition) ..... 40**
  - Prévisualisation des effets de la compensation d'exposition et de la balance des blancs ..... 40
- **Sensibilité ISO ..... 41**
- **Ajustement de la couleur  
(balance des blancs)..... 41**
  - Compensation de la balance des blancs ..... 42

Balance des blancs de référence rapide.....	43
<b>Choix d'un mode de mise au point (mode AF) .....</b>	<b>44</b>
<b>Choix d'une cible de mise au point (cible AF).....</b>	<b>45</b>
Utilisation d'une cible AF sauvegardée.....	45
Mémorisation de la mise au point.....	46
<b>Mise au point automatique avec cadre de zoom .....</b>	<b>46</b>
<b>Mesure de la luminosité du sujet (mesure).....</b>	<b>47</b>
<b>Mémorisation de l'exposition (mémorisation AE) .....</b>	<b>47</b>
<b>Variation des réglages sur une série de photos (bracketing) .....</b>	<b>48</b>
<b>Réduction du bougé de l'appareil photo (stabilisateur d'image).....</b>	<b>50</b>
<b>Enregistrement de plusieurs expositions dans une image seule (multi exposition).....</b>	<b>51</b>
<b>Options de traitement (mode d'images).....</b>	<b>52</b>
<b>Prise de vue au flash .....</b>	<b>54</b>
Utilisation d'un flash (photographie au flash) .....	54
Commande d'intensité du flash....	55
Utilisation de flashes externes prévus pour être utilisés avec cet appareil photo .....	55
Autres flashes externes.....	55
<b>Tournage et visualisation de vidéos .....</b>	<b>56</b>
<b>Modification des réglages pour un enregistrement de vidéo.....</b>	<b>56</b>
Ajout d'effets à une vidéo.....	56
Mode d'enregistrement .....	57
Enregistrement du son .....	57
<b>Enregistrement de vidéos avec le déclencheur .....</b>	<b>57</b>
Prise d'une photo quand l'enregistrement se termine .....	58
<b>Visualisation de vidéos .....</b>	<b>58</b>
<b>Options d'affichage .....</b>	<b>59</b>
<b>Affichage d'une seule image.....</b>	<b>59</b>
<b>Affichage en gros plan .....</b>	<b>60</b>
<b>Affichage de l'index/ Affichage du calendrier .....</b>	<b>60</b>
<b>Affichage des informations.....</b>	<b>61</b>
<b>Diaporama.....</b>	<b>62</b>
<b>Édition d'images fixes .....</b>	<b>63</b>
<b>Pivoter .....</b>	<b>64</b>
<b>Superposition d'image .....</b>	<b>64</b>
<b>Enregistrement audio .....</b>	<b>65</b>
<b>Protection des images.....</b>	<b>65</b>
Protection des images sélectionnées.....	66
Annulation de toutes les protections .....	66
<b>Effacement des images .....</b>	<b>66</b>
Effacement des images sélectionnées.....	66
Effacement de toutes les images ...	66
<b>Affichage sur un téléviseur.....</b>	<b>67</b>
<b>Réglage de l'appareil photo .....</b>	<b>69</b>
<b>Menu de réglage.....</b>	<b>69</b>
 (Réglage de la date/heure) ...	69
 (Changement de la langue de l'affichage) .....	69
 (Ajustement de la luminosité de l'écran).....	69
VISUAL IMAGE.....	69
 MENU ECRAN .....	69

# Table des matières

FIRMWARE.....69

## Réinitialisation des réglages de l'appareil photo .....70

Enregistrement de [CONFIG.1]/  
[CONFIG.2].....70

Utilisation des réglages de configurations .....70

## Personnalisation des réglages de l'appareil photo 71

### Menu personnalisé.....71

### Options du Menu personnalisé.....72

**AF** AF/MF .....72

MODE AF 72

ZONE AF 72

REINIT. OBJ. 72

POSE MISE POINT 72

DIRECTION MF 72

ASSIST MF 72

**[ ]** REGLAGE INITIAL 72

**B** REGLAGE BOUTON.....72

AEL/AFL 72

MEMO AEL/AFL 72

**[Fn]** FONCTION 72

**[O]** FONCTION 72

MY MODE 73

TEMPS D'AFFICHAGE 73

**C** RELECTURE.....73

PRIORITE S 73

PRIORITE C 73

**D** ECRAN/**[ ]**/PC .....73

HDMI 73

SORTIE VIDEO 73

VEILLE 74

EXTEND. LV 74

**[ ]** DETEC. VISAGE 74

**[ ]**/INFO RÉGLAGE 74

**[ ]** RÉGLAGE 74

RÉGLAGE HISTOGRAMME 74

AJUSTEMENT EVF 74

LCD ECLAIRE 74

MODE GUIDE 74

**[ ]** Mode Macro 74

**[ ]** (signal sonore) 75

VOLUME 75

MODE USB 75

**[ ]** EXPO/**[ ]**/ISO .....75

ETAPE EV 75

MESURE 75

LECTURE AEL 75

ISO 75

ETAPE ISO 75

REGL. ISO AUTO 75

ISO AUTO 75

TEMPS POSE 75

ANTI-VIBRATION **[ ]** 75

**[ ]** FLASH CUSTOM/**[ ]** .....75

FLASH SYNC X **[ ]** 75

FLASH LENT **[ ]** 75

**[ ]**+**[ ]** 75

**[ ]** **[ ]**-/COULEUR/WB .....76

REDUC BRUIT 76

FILTRE BRUIT 76

WB 76

TOUT **[WB ]** 76

ESP. COULEUR 76

COMP. VIGNETAGE 76

RÉGLAGE **[ ]**- 76

TAILLE IMAGE 77

**[ ]** EFFACE ENREG.....77

EFFAC. DIRECT 77

EFFAC. RAW+JPEG 77

NOM FICHIER 77

MODIF NOM FICHIER 77

PRIORITE RÉGLAGE 78

RÉGLAGE DPI 78

**[ ]** VIDEO .....78

**[ ]** MODE 78

VIDEO+PHOTO 78

VIDEO **[ ]** 78

**[ ]** FONCTION **[ ]** .....78

PIXEL MAPPING 78

REGL. PRECIS EXPO 78

NIVEAU BATTERIE 78

Utilisation du grand écran de contrôle .....	81
<b>Impression de photos</b> .....	<b>82</b>
<b>Réservation d'impression (DPOF)...</b>	<b>82</b>
Création d'un ordre d'impression...	82
Annulation des données de réservation d'impression.....	83
<b>Impression directe (PictBridge) .....</b>	<b>83</b>
Raccordement de l'appareil photo à une imprimante.....	84
Impression simple .....	84
Impression personnalisée .....	85
<b>Raccordement de l'appareil photo à un ordinateur</b> .....	<b>87</b>
Raccordement de l'appareil photo à un ordinateur.....	87
Installation du logiciel fourni (ib)...	88
<b>Entretien et conseils de prise de vue</b> .....	<b>89</b>
Informations et conseils de prise de vue.....	89
Codes d'erreurs.....	91
<b>Nettoyage et rangement de l'appareil photo</b> .....	<b>93</b>
Nettoyage de l'appareil photo .....	93
Rangement .....	93
Nettoyage et contrôle du système à transfert de charge .....	93
Cadrage des pixels - Contrôle des fonctions de traitement d'image...	94
<b>Informations</b> .....	<b>95</b>
<b>Description de la carte</b> .....	<b>95</b>
Cartes utilisables.....	95
Formatage de la carte .....	95
<b>Batterie et chargeur</b> .....	<b>96</b>
Utilisation du chargeur à l'étranger.....	96
<b>Objectifs interchangeable</b> .....	<b>97</b>
Objectifs interchangeable M.ZUIKO DIGITAL .....	97
ORGANIGRAMME DU SYSTÈME .....	98
Caractéristiques de l'objectif M.ZUIKO DIGITAL .....	100
Adaptateur Four Thirds .....	101
Utilisation du viseur électronique (vendu séparément).....	102
Diagramme de ligne de programmation (mode P).....	103
Affichage d'avertissement relatif à l'exposition .....	103
Vitesse de synchronisation du flash et vitesse d'obturation .....	104
Modes de flash pouvant être réglés par le mode de prise de vue.....	104
Longueurs focales pouvant être réglées.....	104
Prise de vue avec flash externe... ..	105
Photographie au flash avec télécommande sans fil.....	105
Fonctions pouvant être enregistrées avec My Mode et Réglages des configurations .....	106
Mode d'enregistrement et taille de fichier/nombre d'images fixes enregistrables.....	107
Liste des menus .....	108
Spécifications.....	111
<b>PRÉCAUTIONS DE SÉCURITÉ</b> .....	<b>113</b>
Index.....	120



## Prise de vue en série/utilisation du retardateur

L'appareil photo prend des photos à une fréquence d'environ 3 images par seconde (ips) lorsque le déclencheur est complètement enfoncé. Le retardateur peut aussi être utilisé pour les autoportraits ou les portraits de groupe ou pour réduire le bougé de l'appareil photo lorsque l'appareil photo est monté sur un trépied ou fixé en place de toute autre façon.



- 1** Appuyez sur la touche   (▽) pour afficher le menu direct.



- 2** Sélectionnez une option à l'aide de <◀▶> et appuyez sur .

<input type="checkbox"/> <b>Prise d'une seule vue</b>	Prend 1 vue à la fois quand le déclencheur est enfoncé (mode de prise de vue normale).
 <b>Prise de vue en série</b>	Prend environ 3 vues/sec. tant que le déclencheur est enfoncé (S-AF ou MF sélectionné pour le [MODE AF] (P. 44)).
 <b>Retardateur 12 SEC</b>	Appuyez sur le déclencheur à mi-course pour faire la mise au point et complètement pour démarrer la minuterie. D'abord, le voyant du retardateur s'allume pendant 10 secondes environ, puis il clignote pendant 2 secondes environ et la vue est prise.
 <b>Retardateur 2 SEC</b>	Appuyez sur le déclencheur à mi-course pour faire la mise au point et complètement pour démarrer la minuterie. Le voyant du retardateur clignote pendant 2 secondes environ et la vue est prise.

### Remarques

- Pour annuler le retardateur, appuyez sur la touche  .
- Pendant la prise de vue en série, la mise au point, l'exposition et la balance des blancs sont mémorisées dès la première vue (pendant S-AF, MF).

### Précautions

- Si l'indication de vérification de la batterie clignote à cause d'une batterie faible pendant la prise de vue en série, l'appareil arrête la prise de vue et commence à sauvegarder sur la carte les photos que vous avez prises. L'appareil peut ne pas sauvegarder toutes les photos en fonction de l'énergie restant dans la batterie.
- Montez fermement l'appareil photo sur un trépied pour la prise de vue avec le retardateur.
- Si vous vous tenez devant l'appareil photo pour appuyer sur le déclencheur à mi-course lorsque vous utilisez le retardateur, la photo peut être floue.

## Qualité d'image (mode d'enregistrement)

Ajustez la qualité d'image (mode d'enregistrement). Choisissez un mode selon la façon dont l'image sera utilisée : imprimée, retouchée sur un ordinateur, affichée sur le Web ou utilisée pour toute autre raison. **L**N, un mode JPEG flexible, est recommandé dans la plupart des situations.

### Choix d'un mode d'enregistrement

- 1 Affichez le contrôle direct (Live View) (P. 20) et sélectionnez l'élément de mode d'enregistrement à l'aide de  $\Delta \nabla$ .
- 2 Sélectionnez une option à l'aide de  $\triangleleft \triangleright$  et appuyez sur **START/OK**.
  - L'option sélectionnée est affichée sur l'écran.



Mode d'enregistrement

### ■ Modes d'enregistrement pris en charge

Choisissez entre le mode RAW et quatre modes JPEG. Les quatre modes JPEG (**L**F, **L**N, **M**N et **S**N) affichés dans le tableau sont les options disponibles aux réglages par défaut de l'appareil photo. Choisissez une option RAW+JPEG pour enregistrer une image RAW et une image JPEG à chaque prise de vue.

### ■ Taille d'image et options d'enregistrement

Les modes JPEG combinent la taille d'image (**L**, **M** et **S**) et le rapport de compression (SF, F, N et B).

Taille d'image	Taux de compression				Taille d'image	Application
	SF (Super fin)	F (Fin)	N (Normal)	B (Basique)		
<b>L</b> (Grand)	<b>L</b> SF	<b>L</b> F*	<b>L</b> N*	<b>L</b> B	4032×3024	Sélectionnez la taille d'impression
<b>M</b> (Moyen)	<b>M</b> SF	<b>M</b> F	<b>M</b> N*	<b>M</b> B	3200×2400	
					2560×1920	
					1600×1200	
<b>S</b> (Petit)	<b>S</b> SF	<b>S</b> F	<b>S</b> N*	<b>S</b> B	1280×960	
					1024×768	
					640×480	

\* Par défaut.

- Vous pouvez choisir les quatre modes JPEG disponibles. **REGLAGE**  $\leftarrow$  (P. 76)
- Vous pouvez changer les dimensions des images **M** et **S**. **TAILLE IMAGE** (P. 77)

### Données d'image RAW

Les données d'image RAW sont des données brutes devant être traitées pour créer une photo. Les fichiers RAW sont généralement utilisés lorsque vous souhaitez modifier les photos après la prise de vue ou sauvegarder les données non modifiées pour une utilisation ultérieure. Les images RAW présentent l'extension ".ORF" et ne peuvent être affichées sur les appareils photo d'autres fabricants, visualisées à l'aide de logiciels grand public, ni sélectionnées pour l'impression. Vous pouvez utiliser l'appareil photo pour éditer des données RAW et créer des copies JPEG. **Édition d'images fixes** (P. 63)

## Réglage de l'aspect de l'image

Vous pouvez changer le format d'affichage (horizontal sur vertical) lors de la prise de vue grâce à la vue en direct. Selon votre choix, vous pouvez régler le format d'affichage sur [4:3] (standard), [16:9], [3:2] ou [6:6].

- 1 Affichez le contrôle direct (Live View) (P. 20) et sélectionnez l'élément de format d'affichage à l'aide de  $\Delta \nabla$ .
- 2 Utilisez  $\triangleleft \triangleright$  pour sélectionner un format d'affichage et appuyez sur  $\text{START/OK}$ .



### ⚠ Précautions

- Les images JPEG sont recadrées au format d'affichage sélectionné ; cependant, les images RAW ne sont pas recadrées mais elles sont sauvegardées avec des informations sur le format d'affichage sélectionné.
- Quand les images RAW sont affichées, le format d'affichage sélectionné est indiqué par un cadre.

### 💡 Conseils

- Pour plus d'informations sur le recadrage de photos existantes ou le changement de leur format d'affichage, reportez-vous à :  $\text{INFO}$  "Édition d'images fixes" (P. 63)

## Utilisation de la détection de visage

Si [ON (ACTIVE)] est sélectionné, les visages détectés lorsque l'option [M] (Mesure ESP numérique)) (P. 47) est sélectionnée pour la mesure ou [ALL] (TOUTES LES CIBLES)) (P. 45) est sélectionnée pour la sélection de cible AF, sont signalés par un cadre blanc et utilisés pour régler l'exposition et la mise au point.

### Activation de [😊 DETEC.VISAGE]

- 1 Affichez le contrôle direct (Live View) (P. 20) et sélectionnez [😊 DETEC.VISAGE] à l'aide de  $\Delta \nabla$ .
- 2 Utilisez  $\triangleleft \triangleright$  pour sélectionner [ON (ACTIVE)] et appuyez sur  $\text{START/OK}$ .



### Prise de vue avec la détection de visage

- 1 Cadrez votre sujet sur l'écran. Les visages détectés par l'appareil photo sont indiqués par des bordures blanches.
- 2 Appuyez sur le déclencheur à mi-course pour faire la mise au point.
- 3 Appuyez complètement sur le déclencheur pour effectuer la prise de vue.

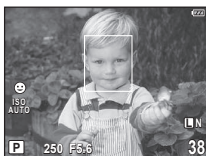



## ⚠ Précautions

- Pendant la prise de vue en série, la détection de visage ne fonctionne que pour la première photo.
- En fonction du sujet, l'appareil photo peut ne pas détecter correctement le visage.
- Si [ [ · ] ] (SIMPLE CIBLE) est choisi pour la sélection de cible AF, l'appareil photo effectue la mise au point sur le sujet dans la cible de mise au point sélectionnée.
- Dans les modes de mesure autres que [ [ ] ] (Mesure ESP numérique), l'appareil photo mesure l'exposition pour la position sélectionnée.

## Commutation de l'affichage des informations

Vous pouvez commuter les informations affichées à l'écran en appuyant plusieurs fois sur la touche **INFO**.

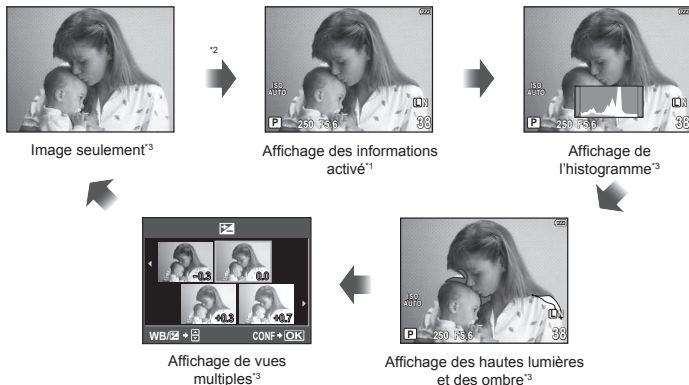

\*1 Avec [ [ ] ]/INFO RÉGLAGE] (P. 74), vous pouvez également sélectionner [ [ ] ]/[ [ ] ]/[ [ ] ]/[ [ ] ] pour l'affichage des lignes réglées.

\*2 Pendant la prise de vue en multi exposition (P. 51), l'affichage des informations passe à "Affichage multi exposition".

\*3 Peut être masqué à l'aide de [ [ ] ]/INFO RÉGLAGE] (P. 74).

## Histogrammes

Les histogrammes montrent la façon dont les pixels de luminosité différente sont distribués, et sont utilisés comme guide pour l'exposition. L'axe horizontal indique la luminosité, l'axe vertical le nombre de pixels de chaque luminosité dans l'image. Les luminosités dépassant une limite supérieure spécifiée sont indiquées en rouge, celles en dessous d'une limite inférieure spécifiée en bleu. La portion verte indique la distribution dans la zone de mesure ponctuelle.

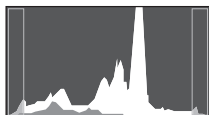

## Grossissement de l'affichage

Appuyez sur **Q** dans l'affichage de prise de vue pour afficher le cadre de zoom. Pour quitter, appuyez sur **START/OK**.



<b>Δ/▽/◀/▶</b>	Positionnez le cadre de zoom. Pour ramener le cadre de zoom sur la position par défaut, appuyez et maintenez enfoncée la touche <b>START/OK</b> .
Appuyez sur le déclencheur à mi-course	Appuyez sur le déclencheur à mi-course pour annuler la cible de mise au point actuellement sélectionnée et faire la mise au point sur le sujet dans le cadre de zoom.
<b>Q</b>	Effectuez un zoom avant. Appuyez de nouveau sur <b>Q</b> pour effectuer un zoom arrière.
<b>INFO</b>	Affichez un menu des rapports de zoom. Appuyez sur <b>Δ/▽</b> pour sélectionner le rapport de zoom (7x/10x/14x). Appuyez sur <b>START/OK</b> ou <b>INFO</b> pour quitter.

### **!** Précautions

- La touche **Q** ne permet pas d'effectuer un zoom avant ou arrière avec l'objectif. La touche **Q** peut être utilisée pour effectuer un zoom avant sur l'image affichée à l'écran et pour vérifier la mise au point lors de la prise de photos, mais pas pour la photographie au zoom. Appuyez sur **START/OK** pour revenir en mode de prise de vue.

## Panoramiques

Si vous avez installé le logiciel pour ordinateur fourni (ib), vous pouvez l'utiliser pour joindre des images et former un panoramique.  "Installation du logiciel fourni (ib)" (P. 88)

### Prise de vue pour un panoramique

1 Tournez la molette de mode sur **SCN**.

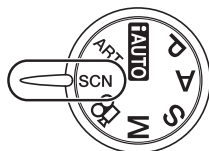

2 Sélectionnez [PANORAMIQUE] et appuyez sur .

3 Utilisez  $\Delta$   $\nabla$   $\triangleleft$   $\triangleright$  pour choisir un sens de panoramique.



4 Prenez une photo à l'aide des guides pour cadrer la vue.

- La mise au point, l'exposition et d'autres réglages sont définis sur les valeurs pour la première vue.

5 Prenez les photos restantes, en cadrant chacune d'elles de façon à ce que les guides chevauchent la photo précédente.





- Un panoramique peut inclure jusqu'à 10 images. Un indicateur d'avertissement () est affiché après la dixième vue.

6 Après avoir pris la dernière vue, appuyez sur  pour terminer la série.

### Précautions

- Pendant la prise de vue panoramique, l'image prise précédemment pour l'alignement de la position ne sera pas conservée. À l'aide des cadres ou des autres marques d'affichage dans les images, réglez la composition afin que les angles de l'image se chevauchent à l'intérieur des cadres.

### Remarques

- Le fait d'appuyer sur la touche  avant la première prise de vue renvoie au menu de sélection de mode de scène. Le fait d'appuyer sur la touche  au milieu de la prise de vue arrête la séquence de prise de vue panoramique et vous permet de continuer avec la suivante.

## Photographie automatique "Point-and-shoot" (mode de programme P)

En mode **P**, l'appareil photo ajuste automatiquement la vitesse d'obturation et l'ouverture par rapport à la luminosité du sujet.

- 1 Réglez la molette de mode sur **P**.

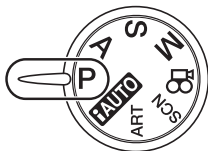

- 2 Prenez des photos.

- La vitesse d'obturation et l'ouverture optimales sont affichées sur l'écran.

Symbole de mise au point correcte

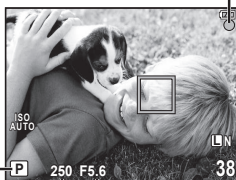

Mode de prise de vue — **P**

250

F5.6

38

Vitesse d'obturation Valeur d'ouverture

### Décalage de programme (Ps)

En mode **P**, vous pouvez choisir différentes combinaisons d'ouverture et de vitesse d'obturation sans changer l'exposition en appuyant sur la touche  ( $\Delta$ ) du pavé directionnel. Cela est connu sous le nom de "décalage de programme". Le mode de prise de vue passe à **Ps**. Pour quitter, appuyez sur  $\Delta$   $\nabla$  jusqu'à ce que le mode de prise de vue change de **Ps** à **P** ou éteignez puis rallumez l'appareil photo.

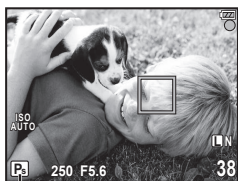

Décalage de programme

### Précautions

- Le décalage de programme n'est pas disponible lorsque vous utilisez un flash.



### Conseils

- Les affichages de vitesse d'obturation et d'ouverture clignotent si l'appareil photo est incapable d'obtenir une exposition optimale. Reportez-vous à "Affichage d'avertissement relatif à l'exposition" (P. 103).

## Choix de l'ouverture (mode priorité ouverture A)

En mode **A**, vous choisissez l'ouverture et laissez l'appareil photo ajuster automatiquement la vitesse d'obturation pour une exposition optimale.

**1** Tournez la molette de mode sur **A**.

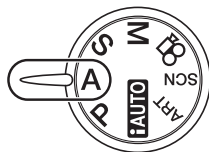

**2** Après avoir appuyé sur la touche  ( $\Delta$ ), utilisez  $\Delta$   $\nabla$  pour choisir l'ouverture.



Valeur d'ouverture

**3** Prenez des photos.



- Les plus grandes ouvertures (plus petites valeurs f) diminuent la profondeur de champ (la zone devant ou derrière le point de mise au point qui apparaît net), ce qui atténue les détails d'arrière-plan. Les plus petites ouvertures (plus grandes valeurs f) augmentent la profondeur de champ.

Lorsque la valeur d'ouverture (valeur f) est réduite



Lorsque la valeur d'ouverture (valeur f) est augmentée

### Fonction de prévisualisation

Si [PREVISU.] (P. 80) est affecté à la touche **Fn** ou  (Vidéo), une pression sur la touche **Fn** ou  (Vidéo) fixe l'ouverture sur la valeur sélectionnée, ce qui vous permet de prévisualiser la profondeur de champ sur l'écran.

 "Fn" FONCTION,  FONCTION" (P. 80)

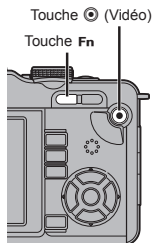

## Choix de la vitesse d'obturation (mode priorité vitesse S)

En mode **S**, vous choisissez la vitesse d'obturation et laissez l'appareil photo ajuster automatiquement l'ouverture pour une exposition optimale.

**1** Tournez la molette de mode sur **S**.

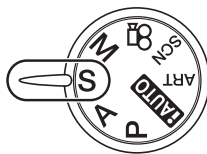

**2** Après avoir appuyé sur la touche  ( $\Delta$ ), utilisez  $\Delta$   $\nabla$  pour choisir la vitesse d'obturation.



Vitesse d'obturation

**3** Prenez des photos.

- Une vitesse d'obturation rapide peut figer une scène d'action rapide sans aucun flou. Une vitesse d'obturation lente rendra floue une scène d'action rapide. Ce flou donnera une impression de mouvement.

Vitesse  
d'obturation  
rapide



Vitesse  
d'obturation  
lente



## Choix de l'ouverture et de la vitesse d'obturation (mode manuel M)

En mode **M**, vous choisissez l'ouverture et la vitesse d'obturation. À une vitesse de BULB, l'obturateur reste ouvert tant que le déclencheur est enfoncé.

**1** Tournez la molette de mode sur **M**.

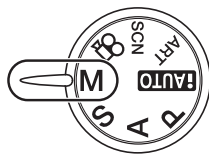

**2** Après avoir appuyé sur la touche  ( $\Delta$ ), utilisez  $\triangleleft \triangleright$  pour choisir l'ouverture et  $\Delta \nabla$  pour choisir la vitesse d'obturation.

- Les ouvertures disponibles varient selon le type d'objectif utilisé.
- La vitesse d'obturation peut être réglée sur 1/2000–60 sec. ou [BULB].

**3** Prenez des photos.

### Bruit dans les images

Pendant la prise de vue à une vitesse d'obturation lente, du bruit risque d'apparaître sur l'écran. Ces phénomènes apparaissent lorsque du courant est généré dans les sections du système à transfert de charge qui ne sont pas normalement exposées à la lumière, provoquant ainsi une élévation de température dans le système à transfert de charge ou dans le circuit pilote du système à transfert de charge. Ceci peut également se produire lors d'une prise de vue avec un réglage ISO élevé dans un environnement à température élevée. Pour réduire ce bruit, l'appareil active la fonction de réduction du bruit.

 "REDUC BRUIT" (P. 76)

### Précautions



- La compensation d'exposition n'est pas disponible en mode **M**.

## Choix de la fin de l'exposition (pose)

Vous pouvez prendre une photo avec un temps de pose dans lequel l'obturateur reste ouvert aussi longtemps que vous maintenez le déclencheur enfoncé. Programmez la fin de l'exposition qui convient au sujet. Utilisez ceci pour les paysages et les feux d'artifice. En mode **M**, réglez la vitesse d'obturation sur [BULB].

- [BULB] s'affiche sur l'écran LCD.

### Conseils

- Pour arrêter automatiquement la prise de vue en pose après une période spécifiée :  "TEMPS POSE" (P. 75)
- Pour figer la mise au point pendant la prise de vue avec mise au point manuelle :  "POSE MISE POINT" (P. 72)

### Précautions

- Pour la photographie de pose, nous vous conseillons de fixer l'appareil photo sur un trépied ou de le poser sur une surface plane et stable.
- Les fonctions suivantes ne sont pas disponibles lors de la prise de vue en pose. Prise de vue en série/prise de vue avec retardateur/prise de vue avec bracketing de l'exposition/stabilisateur d'image/bracketing du flash

## Contrôle de l'exposition (compensation d'exposition)

Appuyez sur la touche  ( $\Delta$ ) et utilisez  $\triangleleft \triangleright$  pour ajuster la compensation d'exposition. Choisissez des valeurs positives (“+”) pour rendre les images plus lumineuses et des valeurs négatives (“-”) pour rendre les images plus sombres. L'exposition peut être ajustée de  $\pm 3$ EV.

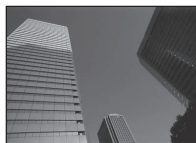

Négatif (-)

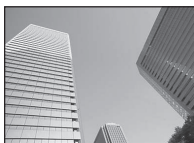

Aucune compensation (0)



Positif (+)



### Conseils

- Pour changer l'intervalle d'ajustement de l'exposition :  “ETAPE EV” (P. 75)



### Précautions

- La compensation d'exposition n'est pas disponible en mode **FAUTO**, **M** ou **SCN**.
- Le changement de l'exposition par défaut limite la fourchette de valeurs de compensation d'exposition disponibles.

## Prévisualisation des effets de la compensation d'exposition et de la balance des blancs

Vous pouvez vérifier les effets de la compensation d'exposition et de la balance des blancs sur un écran divisé en 4 parties.

1

Appuyez plusieurs fois sur la touche **INFO** pour afficher l'écran de vues multiples.

 “Commutation de l'affichage des informations” (P. 33)

- Utilisez  $\Delta$   $\nabla$  pour commuter entre la compensation d'exposition et la balance des blancs.



2

Utilisez  $\triangleleft \triangleright$  pour sélectionner la valeur souhaitée et appuyez sur .

- Vous pouvez prendre la photo en utilisant la valeur définie.



### Précautions

- Cette fonction ne peut pas être utilisée en mode **FAUTO**, **ART**, **SCN**,  ou **M**.



## Sensibilité ISO

L'augmentation de la sensibilité ISO augmente le bruit (granulation) mais permet de prendre des photos lorsque l'éclairage est faible. Le réglage recommandé dans la plupart des situations est [AUTO], qui commence à ISO 200 — une valeur d'équilibre entre le bruit et la gamme dynamique — puis ajuste la sensibilité ISO selon les conditions de prise de vue. Il est plus important de choisir ISO 100 pour la réduction du bruit que d'améliorer la gamme dynamique.

**1** Affichez le contrôle direct (Live View) (P. 20) et sélectionnez l'élément de sensibilité ISO à l'aide de  $\Delta \nabla$ .

**2** Sélectionnez une option à l'aide de  $\triangleleft \triangleright$  et appuyez sur  $\text{START/OK}$ .

- L'option sélectionnée est affichée sur l'écran.



<b>AUTO</b>	La sensibilité est automatiquement réglée en fonction des conditions de prise de vue.
<b>100 – 3200</b>	La sensibilité est réglée sur la valeur sélectionnée.

### **Conseils**

- La valeur par défaut et la limite supérieure pour la sensibilité ISO automatique peuvent être sélectionnées à l'aide de [REGL. ISO AUTO] (P. 75).
- Les options disponibles pour la sensibilité ISO peuvent être sélectionnées à l'aide de [ETAPE ISO] (P. 75).
- La sensibilité automatique peut être activée en mode **M** à l'aide de [ISO AUTO] (P. 75).

## Ajustement de la couleur (balance des blancs)

La balance des blancs (WB) garantit que les objets blancs sur les images enregistrées par l'appareil photo apparaissent blancs. [AUTO] convient dans la plupart des circonstances, mais les autres valeurs peuvent être sélectionnées selon la source d'éclairage lorsque [AUTO] ne produit pas les résultats souhaités ou que vous souhaitez introduire délibérément une nuance de couleur dans vos images.

**1** Affichez le contrôle direct (Live View) (P. 20) et sélectionnez l'élément de balance des blancs à l'aide de  $\Delta \nabla$ .

**2** Sélectionnez une option à l'aide de  $\triangleleft \triangleright$  et appuyez sur  $\text{START/OK}$ .

- L'option sélectionnée est affichée sur l'écran.



Mode WB		Température de couleur	Conditions d'éclairage
<b>Balance des blancs automatique</b>	<b>AUTO</b>	—	Utilisé pour la plupart des conditions d'éclairage (lorsqu'il y a une partie blanche encadrée sur l'écran LCD). En général, utilisez ce mode.
<b>Balance des blancs de présélection</b>		5300 K	Pour des prises de vue à l'extérieur par temps clair, pour prendre des couchers de soleil en rouge, ou pour prendre des feux d'artifice
		7500 K	Pour des prises de vue à l'extérieur à l'ombre par temps clair
		6000 K	Pour des prises de vue à l'extérieur par temps couvert
		3000 K	Pour des prises de vue avec un éclairage par lampes au tungstène
		4000 K	Pour des prises de vue avec un éclairage fluorescent blanc
		4500 K	Pour des prises de vue avec un éclairage fluorescent blanc neutre
		6600 K	Pour des prises de vue avec un éclairage fluorescent de type lumière du jour
		5500 K	Pour la prise de vue avec flash
<b>Balance des blancs de référence rapide (P. 43)</b>		Température de couleur réglée par la balance des blancs de référence rapide.	À choisir quand un sujet blanc ou gris peut être utilisé pour mesurer la balance des blancs et quand le sujet est sous un éclairage mixte ou éclairé par un type de flash inconnu ou une autre source d'éclairage.
<b>Balance des blancs personnalisée</b>	<b>CWB</b>	2000 K – 14 000 K	Après avoir appuyé sur la touche <b>INFO</b> , utilisez les touches $\triangleleft$ $\triangleright$ pour sélectionner une température de couleur puis appuyez sur .

### Température de couleur de la balance des blancs

Quand leur température augmente, les objets commencent d'abord par briller en rouge, puis brillent en bleu plus la température monte. La température de couleur exprime la couleur de la lumière de cette façon en utilisant des températures absolues en degrés K (kelvin).

- Les sources d'éclairage fluorescentes indiquées par des points blancs dans la figure associée ont des couleurs qui diffèrent légèrement de celles de l'échelle de température de couleur ; les valeurs indiquées dans la figure ont été converties en températures de couleur à des fins illustratives.

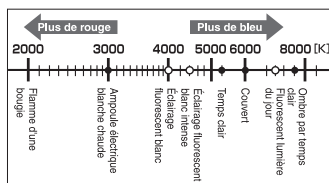

### Compensation de la balance des blancs

Cette fonction vous permet de faire des changements fins sur les réglages de balance des blancs automatique et de présélection.

- Sélectionnez [WB] dans l'onglet Menu personnalisé (P. 71) .
- Sélectionnez l'option à modifier et appuyez sur  $\triangleright$ .
- Sélectionnez un curseur à l'aide de  $\triangleleft$   $\triangleright$  et utilisez  $\triangle$   $\nabla$  pour choisir la quantité.

## Ajustement de la balance des blancs dans la direction

### A (Ambre-Bleu)

En fonction des conditions de balance des blancs d'origine, l'image devient plus ambré si ajustée vers + et plus bleue si ajustée vers -.



## Ajustement de la balance des blancs dans la direction

### G (Vert-Magenta)



En fonction des conditions de balance des blancs d'origine, l'image devient plus verte si ajustée vers + et magenta si ajustée vers -.

- Choisissez parmi des valeurs comprises entre -7 et +7.

**4** Appuyez sur  pour sauvegarder les réglages et quitter.



### Conseils

- Une fois la valeur de compensation réglée, dirigez l'appareil photo vers le sujet pour faire une prise de vue d'essai. Lorsque la touche  (Vidéo) est enfoncée, des exemples de la prise de vue avec le réglage actuel de balance des blancs apparaissent.
- Ajustement simultané des réglages de tous les modes de balance des blancs :  "TOUT **WBZ**" (P. 76).

## Balance des blancs de référence rapide

Mesurez la balance des blancs en cadrant un morceau de papier ou un autre objet blanc sous l'éclairage qui sera utilisé dans la photo finale. Cela est utile pour prendre un sujet sous un éclairage naturel, aussi bien que sous diverses sources d'éclairage avec des températures de couleur différentes.

**1** Après avoir sélectionné [ (Balance des blancs de référence rapide)] (P. 42), appuyez sur la touche **INFO**.

**2** Cadrez un objet blanc dans l'affichage.

- Cadrez l'objet de façon à ce qu'il remplit l'affichage et qu'aucune ombre n'apparaisse.

**3** Appuyez complètement sur le déclencheur.

- L'écran de balance des blancs de référence rapide apparaît.

**4** Sélectionnez [OUI] et appuyez sur la touche .

- La nouvelle valeur est sauvegardée comme option de balance des blancs de présélection.
- La nouvelle valeur est enregistrée jusqu'à ce que la balance des blancs de référence rapide soit de nouveau mesurée. Les données ne sont pas effacées à la mise hors tension de l'appareil.



### Conseils

- Si le sujet est trop lumineux ou trop sombre, ou visiblement teinté, le message "WB INCORRECTE REESSAYER" s'affiche et aucune valeur n'est enregistrée. Corrigez le problème et répétez le processus à partir de l'étape 1.
- Du papier d'une couleur grise neutre plutôt que blanche peut également être utilisé.

## Choix d'un mode de mise au point (mode AF)

Sélectionnez une méthode de mise au point (mode de mise au point).

- 1 Affichez le contrôle direct (Live View) (P. 20) et sélectionnez l'élément de mode AF à l'aide de  $\Delta \nabla$ .
- 2 Sélectionnez une option à l'aide de  $\triangleleft \triangleright$  et appuyez sur la touche **START/OK**.



- Le mode AF sélectionné est affiché sur l'écran LCD.

<b>S-AF</b> (mise au point automatique simple)	L'appareil photo effectue la mise au point une fois lorsque le déclencheur est enfoncé à mi-course. Lorsque la mise au point est mémorisée, un signal sonore retentit et le symbole de mise au point correcte et le symbole de cible AF s'allument. Ce mode convient pour prendre des photos de sujets fixes ou de sujets avec des mouvements limités.
<b>C-AF</b> (mise au point continue)	L'appareil photo répète la mise au point lorsque le déclencheur reste enfoncé à mi-course. Lorsque le sujet est au point, le symbole de mise au point correcte s'allume sur l'écran LCD et le signal sonore retentit lorsque la mise au point est mémorisée la première et la deuxième fois. Même si le sujet se déplace ou si vous changez la composition de la photo, l'appareil continue d'essayer de faire la mise au point. <ul style="list-style-type: none"> <li>• La cible AF ne s'allume pas, même lorsque le sujet est au point.</li> <li>• Les objectifs système Four Thirds effectuent la mise au point avec S-AF.</li> </ul>
<b>MF</b> (mise au point manuelle)	Cette fonction vous permet d'effectuer la mise au point manuellement sur n'importe quel sujet. <div style="text-align: right;">  </div>
<b>S-AF+MF</b> (Utilisation simultanée des modes S-AF et MF)	Après avoir appuyé à mi-course sur le déclencheur pour faire la mise au point en mode S-AF, vous pouvez tourner la bague de mise au point pour ajuster précisément la mise au point manuellement. Lorsque vous appuyez de nouveau sur le déclencheur après l'ajustement précis à l'aide de la bague de mise au point, le réglage détaillé est annulé.
<b>C-AF+TR</b> (Suivi AF)	Appuyez sur le déclencheur à mi-course pour mettre au point ; l'appareil photo suit alors et maintient la mise au point sur le sujet actuel tant que le déclencheur est maintenu dans cette position. <ul style="list-style-type: none"> <li>• La cible AF s'affiche en rouge si l'appareil photo ne peut plus suivre le sujet. Relâchez le déclencheur et cadrez une nouvelle fois le sujet puis appuyez sur le déclencheur à mi-course.</li> <li>• Les cas dans lesquels le suivi de la mise au point n'est pas disponible sont énumérés ci-dessous. Le mode S-AF est utilisé à la place. Objectifs système Four Thirds</li> </ul>



### Conseils

- Les options [PRIORITE S] (P. 73) et [PRIORITE C] (P. 73) peuvent être utilisées pour déterminer si l'obturateur peut être déclenché lorsque l'appareil photo est incapable de faire la mise au point.
- L'option [ASSIST MF] (P. 72) peut être utilisée pour activer l'affichage du zoom automatique lorsque vous tournez la bague de mise au point.
- [DIRECTION MF] (P. 72) vous permet de changer le sens de rotation de la bague de mise au point.

## Choix d'une cible de mise au point (cible AF)

Cet appareil photo comprend 11 cibles AF pour faire une mise au point automatique sur le sujet.

Les options [ZONE AF] vous permettent de sélectionner la cible AF en fonction du sujet ou de la composition.

**1** Appuyez sur la touche [••] (<|) pour afficher les options.

**2** Sélectionnez une cible AF à l'aide de <|> et appuyez sur la touche .

### Si toutes les cibles sont entourées d'un cadre vert ([••••] TOUTES LES CIBLES)

- L'appareil photo sélectionne automatiquement l'une des 11 cibles de mise au point.

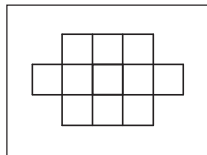

### Si une cible est entourée d'un cadre vert ([•] SIMPLE CIBLE)

- L'appareil photo fait la mise au point sur le sujet dans la cible de mise au point sélectionnée.

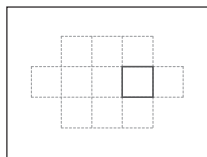

## Utilisation d'une cible AF sauvegardée

**1** Affectez [USINE [••]] à la touche **Fn** ou  (Vidéo).

 "USINE [••]" (P. 80)

**2** Choisissez la cible AF qui sera utilisée comme position initiale.

- La position initiale est sauvegardée quand la touche est enfoncée.

 "[••] REGLAGE INITIAL" (P. 72)

**3** Pendant la prise de vue, appuyez sur la touche **Fn** ou  (Vidéo).

- L'appareil photo fait la mise au point sur le sujet dans la cible AF sauvegardée.

### **Précautions**

- Les menus peuvent être utilisés pour sélectionner la cible AF mais pas pour enregistrer la position initiale.

## Mémorisation de la mise au point

La mémorisation de la mise au point convient lorsque vous sélectionnez une composition dans laquelle le sujet est en dehors des cibles AF ou lors de la prise de vue d'un sujet difficile à mettre au point automatiquement.

- 1 Positionnez la cible AF sur votre sujet et appuyez à mi-course sur le déclencheur.
  - Assurez-vous que le symbole de mise au point correcte s'allume.
- 2 En appuyant à mi-course sur le déclencheur, changez la composition si nécessaire.
  - En appuyant à mi-course sur le déclencheur, la mise au point est mémorisée.
  - Ne changez pas la distance entre l'appareil photo et le sujet pendant que le déclencheur est enfoncé à mi-course.
- 3 Appuyez complètement sur le déclencheur pour prendre une photo.

### ⚠ Précautions

- Si le contraste du sujet est faible parce que l'éclairage est insuffisant ou parce que le sujet ne peut pas être vu clairement à cause du brouillard, la mise au point peut ne pas être obtenue.

## Mise au point automatique avec cadre de zoom

Le fait d'appuyer sur la touche **Q** affiche un cadre de zoom ; pour faire la mise au point sur la zone indiquée par le cadre de zoom, appuyez à mi-course sur le déclencheur.

- 1 Appuyez sur **Q**.
  - Le cadre de zoom s'affiche. Utilisez  $\Delta \nabla \langle \rangle$  pour positionner le cadre de zoom.
  - Appuyez sur **INFO** et utilisez  $\Delta \nabla$  pour choisir le rapport de zoom.
- 2 Appuyez sur le déclencheur à mi-course pour commencer la mise au point automatique.
- 3 Appuyez de nouveau sur **Q** pour effectuer un zoom avant sur la zone sélectionnée.
  - Appuyez sur **Q** pour basculer entre le cadre de zoom et les affichages de zoom. La photo peut être prise à tout moment.
  - Appuyez sur  pour quitter.







## Mesure de la luminosité du sujet (mesure)

Choisissez la façon dont l'appareil photo mesure la luminosité du sujet.

**1** Affichez le contrôle direct (Live View) (P. 20) et sélectionnez l'élément de mesure à l'aide de  $\Delta \nabla$ .

**2** Sélectionnez une option à l'aide de  $\triangleleft \triangleright$  et appuyez sur .

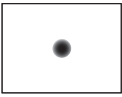



 <b>Mesure ESP numérique</b>	L'appareil photo mesure l'exposition dans 324 zones du cadre et optimise l'exposition pour la scène actuelle ou (si la détection de visage est activée) le sujet du portrait. Ce mode est conseillé pour l'usage général.	
 <b>Mesure moyenne centrale pondérée</b>	Ce mode de mesure offre la mesure moyenne entre le sujet et la luminosité de l'arrière-plan, en plaçant plus de poids sur le sujet au centre.	
 <b>Mesure ponctuelle</b>	Choisissez cette option pour mesurer une petite zone (environ 2 % du cadre) avec l'appareil photo dirigé vers l'objet que vous souhaitez mesurer. L'exposition est ajustée selon la luminosité au point mesuré.	
 <b>Mesure ponctuelle - contrôle de la surexposition</b>	Augmente l'exposition de la mesure ponctuelle. Garantit que les sujets lumineux apparaissent lumineux.	
 <b>Mesure ponctuelle - contrôle de la sous-exposition</b>	Diminue l'exposition de la mesure ponctuelle. Garantit que les sujets sombres apparaissent sombres.	

**3** Appuyez sur le déclencheur à mi-course.

- Normalement, l'appareil photo commence la mesure lorsque le déclencheur est enfoncé à mi-course et mémorise l'exposition lorsque le déclencheur est maintenu dans cette position.

## Mémorisation de l'exposition (mémorisation AE)

Si AEL/AFL est affecté à la touche **Fn** ou  (Vidéo), la touche en question peut être utilisée pour mémoriser l'exposition à la valeur mesurée (mémorisation AE). Utilisez ceci lorsque vous souhaitez régler l'exposition à l'aide d'une composition qui diffère de celle qui sera utilisée dans la photo finale. Normalement, vous appuyez sur le déclencheur à mi-course pour mémoriser la mise au point (AF) et l'exposition (AE) ; pour ne mémoriser que l'exposition et non la mise au point, appuyez sur la touche **Fn** ou .

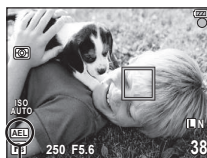



Mémorisation AE

Appuyez sur la touche **Fn** ou  (Vidéo) pour verrouiller l'exposition à la valeur mesurée pour le sujet actuel. Pendant que vous appuyez sur la touche, l'exposition reste mémorisée, et il est possible de capturer des photos en appuyant sur le déclencheur.

- Pour mettre fin à la mémorisation AE, relâchez la touche **Fn** ou .

## **Conseils**

- Pour mémoriser l'exposition :  "MEMO AEL/AFL" (P. 72)
- Pour activer la mémorisation AE avec un mode de mesure défini :  "LECTURE AEL" (P. 75)

## Variation des réglages sur une série de photos (bracketing)

L'appareil photo varie automatiquement l'exposition, la balance des blancs, le niveau de flash ou la sensibilité sur une série d'expositions, en effectuant un "bracketing" du réglage actuel. Le bracketing est disponible en modes **P**, **A**, **S** et **M**.

- 1 Sélectionnez [BRACKETING] dans le menu de prise de vue  (P. 108).

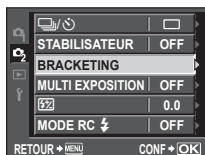

- 2 Choisissez un type de bracketing.

- **BKT** est affiché sur l'écran.

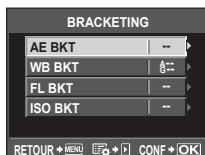

### **AE BKT (bracketing de l'exposition)**

L'appareil photo varie l'exposition de 0,3EV, 0,7EV ou 1,0EV sur trois vues (aucune modification sur la première vue, négative sur la deuxième et positive sur la troisième). Pendant la prise d'une seule vue, une vue est prise à chaque fois que le déclencheur est enfoncé ; pendant une prise de vue en série, toutes les vues sont prises lorsque le déclencheur est enfoncé.

- L'indicateur **BKT** devient vert pendant le bracketing.
- L'appareil photo modifie l'exposition en variant l'ouverture et la vitesse d'obturation (mode **P**), la vitesse d'obturation (modes **A** et **M**) ou l'ouverture (mode **S**).
- L'appareil photo effectue un bracketing de la valeur actuellement sélectionnée pour la compensation d'exposition.
- La taille de l'incrément de bracketing change avec la valeur sélectionnée pour [ETAPE EV] (P. 75).

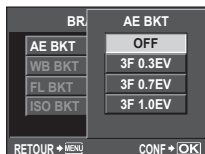



### WB BKT (bracketing de la balance des blancs)

Trois images sont créées automatiquement à partir d'une vue, chacune avec une balance des blancs différente (ajustée dans le sens de couleur spécifié), en commençant par la valeur actuellement sélectionnée pour la balance des blancs.

- Il est possible de faire varier la balance des blancs de 2, 4 ou 6 pas sur chacun des axes A–B (Ambre–Bleu) et G–M (Vert–Magenta).
- L'appareil photo effectue un bracketing de la valeur actuellement sélectionnée pour la compensation de balance des blancs.
- Aucune photo n'est capturée pendant le bracketing de la balance des blancs si la mémoire n'est pas suffisante sur la carte pour le nombre d'images sélectionné.

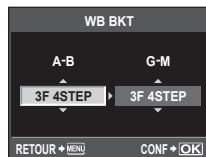

### FL BKT (bracketing du flash)

L'appareil photo varie le niveau de flash sur trois vues (aucune modification sur la première vue, négative sur la deuxième et positive sur la troisième). Pendant la prise d'une seule vue, une vue est prise à chaque fois que le déclencheur est enfoncé ; pendant une prise de vue en série, toutes les vues sont prises lorsque le déclencheur est enfoncé.

- L'indicateur **BKT** devient vert pendant le bracketing.
- La taille de l'incrément de bracketing change avec la valeur sélectionnée pour [ETAPE EV] (P. 75).

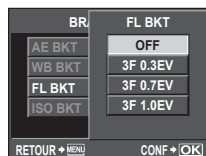

### ISO BKT (bracketing ISO)

L'appareil photo varie la sensibilité de 0,3EV, 0,7EV ou 1,0EV sur trois vues (aucune modification sur la première vue, négative sur la deuxième et positive sur la troisième), en effectuant un bracketing du réglage de sensibilité actuel (ou, si la sensibilité automatique est sélectionnée, du réglage de sensibilité optimal) tout en conservant une vitesse d'obturation et une ouverture fixes. Pendant la prise d'une seule vue, une vue est prise à chaque fois que le déclencheur est enfoncé ; pendant une prise de vue en série, toutes les vues sont prises lorsque le déclencheur est enfoncé.

- La taille de l'incrément de bracketing ne change pas avec la valeur sélectionnée pour le réglage de [ETAPE ISO] (P. 75).
- Le bracketing est réalisé quelle que soit la limite supérieure réglée à l'aide de [REGL. ISO AUTO] (P. 75).

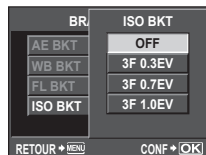

## Réduction du bougé de l'appareil photo (stabilisateur d'image)

Vous pouvez réduire le bougé de l'appareil photo lors de la prise de vue dans des situations de faible éclairage ou avec un grossissement élevé.

- 1 Affichez le contrôle direct (Live View) (P. 20) et sélectionnez l'élément de stabilisateur d'image à l'aide de  $\Delta$   $\nabla$ .
- 2 Sélectionnez une option à l'aide de  $\triangleleft$   $\trianglerightarrow$  et appuyez sur  $\text{START OK}$ .

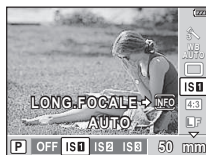

OFF	Le stabilisateur d'image est désactivé.
I.S. 1	Le stabilisateur d'image est activé.
I.S. 2	La stabilisation d'image s'applique uniquement au bougé vertical (10) de l'appareil photo. Utilisez cette option lorsque vous faites un panoramique horizontal avec l'appareil.
I.S. 3	La stabilisation d'image s'applique uniquement au bougé horizontal (10) de l'appareil photo. Utilisez cette option lorsque vous faites un panoramique horizontal avec l'appareil, en le tenant dans le sens portrait.

### ■ Réglage de la longueur focale

Utilisez les informations de longueur focale pour réduire le bougé de l'appareil photo lors de la prise de vue avec des objectifs autres que les systèmes Micro Four Thirds ou Four Thirds.

- 1 Appuyez sur la touche **INFO** lorsque le stabilisateur d'image est activé.
- 2 Utilisez  $\triangleleft$   $\trianglerightarrow$  pour choisir une distance de mise au point et appuyez sur  $\text{START OK}$ .
  - Choisissez une longueur focale comprise entre 8 mm et 1000 mm.  $\text{INFO}$  "Longueurs focales pouvant être réglées" (P. 104)
  - Choisissez la valeur la plus proche de celle imprimée sur l'objectif.



### ! Précautions

- Le stabilisateur d'image ne permet pas de corriger le bougé excessif de l'appareil photo ou le bougé survenant lorsque la vitesse d'obturation est réglée au minimum. Le cas échéant, il est conseillé d'utiliser un trépied.
- Si vous utilisez un trépied, réglez [STABILISATEUR] sur [OFF].
- Si vous utilisez un objectif avec la fonction de stabilisation d'image, désactivez cette fonction sur l'objectif ou l'appareil photo.
- Si [STABILISATEUR] est réglé sur [I.S.1], [I.S.2] ou [I.S.3] et si vous éteignez l'appareil photo, ce dernier va vibrer. Ceci est dû au fait que l'appareil photo initialise le mécanisme du stabilisateur d'image. Sans l'initialisation, le stabilisateur d'image peut ne pas provoquer l'effet approprié.
- Il se peut qu'un son de fonctionnement ou une vibration soit perceptible lorsque le stabilisateur d'image est activé.
- Le stabilisateur d'image n'est pas activé lorsque la vitesse d'obturation est de plus de 2 secondes.

- Si la température interne de l'appareil photo est supérieure à la température spécifiée, le stabilisateur d'image est désactivé et l'icône du stabilisateur d'image s'allume en rouge sur l'écran. Une icône clignotante indique un dysfonctionnement ; consultez un centre de service Olympus agréé.

## Enregistrement de plusieurs expositions dans une image seule (multi exposition)

Ceci permet de superposer plusieurs vues et d'enregistrer le résultat sous une seule image. L'image est enregistrée selon le mode d'enregistrement défini lors de l'enregistrement de l'image.

- 1 Sélectionnez [MULTI EXPOSITION] dans le menu de prise de vue (P. 108).
- 2 Ajustez les réglages.

<b>NBRE IMAGES</b>	Sélectionnez [2IM].
<b>GAIN AUTO</b>	Si cette option est réglée sur [ACTIVE], la luminosité de chaque vue est réglée sur 1/2 et les images sont superposées. Si cette option est réglée sur [OFF], les images sont superposées avec la luminosité d'origine de chaque vue.
<b>SUPERPOSITION</b>	Si cette option est réglée sur [ACTIVE], une image RAW enregistrée sur une carte peut être superposée avec plusieurs expositions et stockée sous une image distincte. Le nombre de photos prises est de un.

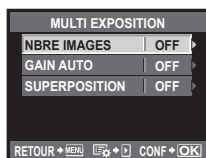

- 3 Prenez des photos.

- Lorsque la multi exposition est réglée, s'affiche sur l'écran LCD. s'affiche en vert lorsque la prise de vue commence.
- Appuyez sur pour supprimer la dernière vue.
- Les vues précédentes sont superposées sur la vue à travers l'objectif en tant que guide pour cadrer la vue suivante.



### Conseils

- Pour superposer 3 vues ou plus : Pour superposer 3 vues ou plus, enregistrez l'image sous un fichier RAW, puis utilisez [SUPERPOSITION] pour répéter la prise de vue en multi exposition.
- Pour plus d'informations sur la superposition d'images RAW : "Superposition d'image" (P. 64)

### Précautions

- Lorsque la multi exposition est réglée, [VEILLE] est réglé automatiquement sur [OFF].
- Les images RAW prises avec un autre appareil photo ne peuvent pas être utilisées pour la superposition d'image.
- Lorsque l'option [SUPERPOSITION] est réglée sur [ACTIVE], les images affichées lorsqu'une image RAW est sélectionnée sont développées avec les réglages définis au moment de la prise de vue.

- Pour régler les fonctions de prise de vue, annulez tout d'abord la prise de vue en multi exposition. Certaines fonctions ne peuvent pas être réglées.
- La multi exposition est automatiquement annulée dès la première image dans les situations suivantes.  
L'appareil photo est mis sous/hors tension / La touche  est enfoncée / La touche **MENU** est enfoncée / Le mode de prise de vue est réglé sur un mode autre que **P, A, S, M** / L'énergie de la batterie est épuisée / Le câble USB, le câble AV et/ou le câble HDMI mini sont insérés / Vous basculez entre l'écran et le viseur électronique
- Les informations de la première vue pendant la prise de vue en multi exposition s'affichent comme étant les informations de prise de vue.
- Lorsqu'une image RAW est sélectionnée à l'aide de [SUPERPOSITION], l'image JPEG de l'image enregistrée au format JPEG+RAW s'affiche.
- Lors de la prise de plusieurs expositions avec bracketing, la priorité est donnée à la prise de vue en multi exposition. Le bracketing reprend le réglage d'usine par défaut lorsque l'image superposée est enregistrée.



2



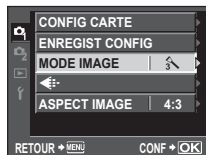

## Options de traitement (mode d'images)

Vous pouvez sélectionner le ton de l'image afin de créer des effets d'images originaux. Les paramètres de l'image, comme le contraste et la netteté, peuvent aussi être ajustés précisément pour chaque mode. Les paramètres ajustés sont enregistrés dans chaque mode d'effet d'images.





- 1 Sélectionnez [MODE IMAGE] dans le menu de prise de vue  (P. 108).



- 2 Sélectionnez une option à l'aide de   et appuyez sur .

 <b>i-ENHANCE</b>	Optimise le rendu des couleurs sur le sujet principal.
 <b>VIVID</b>	Produit des couleurs vivantes.
 <b>NATURAL</b>	Produit des couleurs naturelles.
 <b>MUTED</b>	Produit des tons mats.
 <b>PORTRAIT</b>	Produit des superbes teints de peau.
<b>MONOCHROME</b>	Produit un ton en noir et blanc.
<b>PERSO</b>	Sélectionnez un mode d'images, définissez les paramètres et enregistrez le réglage.

### 3 Appuyez sur pour afficher les réglages pour l'option sélectionnée.

					
<b>CONTRASTE</b>	Distinction entre la lumière et l'ombre	✓	✓	✓	✓
<b>NETTETE</b>	Netteté de l'image	✓	✓	✓	✓
<b>LUMINOSITE</b>	Ajustez le ton (luminosité).				
<b>AUTO</b>	Divise l'image en zones détaillées et ajuste la luminosité séparément pour chaque zone. Ceci s'applique aux images dotées de zones de contraste important dans lesquelles les noirs peuvent être trop sombres et les blancs trop lumineux.	✓	✓	✓	✓
<b>NORMAL</b>	En général, utilisez le mode [NORMAL].				
<b>HAUTE LUM</b>	Luminosité pour un sujet lumineux.				
<b>TON GRAVE</b>	Luminosité pour un sujet sombre.				
<b>SATURATION</b>	Éclat de la couleur	✓	✓	—	✓
<b>EFFET (i-ENHANCE)</b>	Règle l'étendue d'application de l'effet.	✓	—	—	✓
<b>FILTRE N&amp;B (MONOCHROME)</b>	Crée une image en noir et blanc. La couleur du filtre est plus claire et la couleur complémentaire plus sombre.				
<b>N : NEUTRE</b>	Crée une image normale en noir et blanc.				
<b>Ye : JAUNE</b>	Reproduit plus fidèlement des nuages blancs sur un ciel bleu.				
<b>Or : ORANGE</b>	Accentue légèrement les couleurs d'un ciel bleu et d'un coucher du soleil.	—	—	✓	✓
<b>R : ROUGE</b>	Accentue fortement les couleurs d'un ciel bleu et la luminosité des feuilles d'automne.				
<b>G : VERT</b>	Accentue fortement les couleurs des lèvres rouges et des feuilles vertes.				
<b>TON IMAGE (MONOCHROME)</b>	Colorie les images en noir et blanc.				
<b>N : NEUTRE</b>	Crée une image normale en noir et blanc.				
<b>S : SEPIA</b>	Sépia	—	—	✓	✓
<b>B : BLEU</b>	Bleuté				
<b>P : VIOLET</b>	Violacé				
<b>G : VERT</b>	Verdâtre				







#### **Précautions**











- Les changements de contraste n'ont pas d'effet à des réglages autres que [NORMAL].

# 3 Prise de vue au flash

Pour relever le flash intégré pour l'utiliser, faites glisser le commutateur de flash. Le flash intégré peut être utilisé pour la photographie au flash dans différentes conditions de prise de vue.

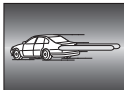
## Utilisation d'un flash (photographie au flash)

- 1 Relevez le flash.
  - 2 Appuyez sur la touche  () pour afficher le mode de flash actuel.
  - 3 Utilisez   pour choisir un mode de flash et appuyez sur .
- Les options disponibles et l'ordre dans lequel elles sont affichées varient en fonction du mode de prise de vue.  "Modes de flash pouvant être réglés par le mode de prise de vue" (P. 104)



	<b>AUTO</b> Flash automatique	Le flash se déclenche automatiquement lorsque l'éclairage est faible ou que le sujet est à contre-jour.
	<b>Flash forcé</b>	Le flash se déclenche quelles que soient les conditions d'éclairage.
	<b>Flash désactivé</b>	Le flash ne se déclenche pas.*1
	<b>Flash atténuant l'effet "yeux rouges"</b>	Cette fonction vous permet de réduire l'effet "yeux rouges". En mode <b>S</b> et <b>M</b> , le flash se déclenche toujours.
	<b>SLOW</b> Synchronisation lente (premier rideau)	Des vitesses d'obturation lentes sont utilisées pour éclaircir les arrière-plans faiblement éclairés.
	<b>SLOW</b> Synchronisation lente (premier rideau)/Flash atténuant l'effet "yeux rouges"	Combine la synchronisation lente avec la réduction de l'effet "yeux rouges".
	<b>SLOW/2nd CURTAIN</b> Synchronisation lente (second rideau)	Le flash se déclenche juste avant la fermeture de l'obturateur pour créer des traînées de lumière derrière les sources de lumière mobiles. 
	<b>FULL</b> Manuel (LONG) <sup>2</sup>	Le flash se déclenche à pleine puissance.
	<b>1/4</b> Manuel (1/4) <sup>2</sup>	Le flash se déclenche à 1/4 de sa puissance.
	<b>1/16</b> Manuel (1/16) <sup>2</sup>	Le flash se déclenche à 1/16 de sa puissance.
	<b>1/64</b> Manuel (1/64) <sup>2</sup>	Le flash se déclenche à 1/64 de sa puissance.

\*1 Le flash intégré et les flashes externes optionnels s'éteignent.

\*2 Flash intégré uniquement.

- 4 Appuyez complètement sur le déclencheur.

### Précautions

- Avec le  (Flash atténuant l'effet "yeux rouges"), après les flashes préliminaires, il faut environ une seconde pour que l'obturateur se déclenche. Par conséquent, tenez fermement l'appareil et évitez tout bougé de l'appareil.
- Il se peut que le  (Flash atténuant l'effet "yeux rouges") ne fonctionne pas de manière efficace dans certaines conditions de prise de vue.
- Lorsque le flash se déclenche, la vitesse d'obturation est réglée sur 1/160 sec. ou moins. Lors de la prise de vue d'un sujet sur un arrière-plan lumineux avec le flash forcé, l'arrière-plan peut être surexposé.

## Commande d'intensité du flash

L'intensité du flash peut être ajustée sur une valeur entre [+3] et [-3]. Il est utile à d'ajuster l'équilibre d'exposition entre le sujet et l'arrière-plan quand le sujet est petit ou éloigné de l'arrière-plan. Cela est très utile lorsque vous souhaitez accentuer le contraste (différence entre lumière et ombre) des images pour les rendre plus vivantes.





- 1 Affichez le contrôle direct (Live View) (P. 20) et sélectionnez l'élément de commande d'intensité du flash à l'aide de  $\Delta \nabla$ .
- 2 Choisissez la valeur de compensation à l'aide de  $\triangleleft \triangleright$  et appuyez sur la touche .



### **Conseils**

- Pour plus d'informations sur le bracketing du flash :  "FL BKT (bracketing du flash)" (P. 49)

### **Précautions**

- Cet ajustement ne fonctionne pas lorsque le mode de commande du flash électronique est réglé sur MANUAL.
- Si l'intensité du flash est ajustée sur le flash électronique, elle sera combinée avec le réglage d'intensité du flash de l'appareil.
- Lorsque + est réglé sur [ACTIVE], la valeur d'intensité du flash sera ajoutée à la valeur de compensation d'exposition.  " + " (P. 75)



## Utilisation de flashes externes prévus pour être utilisés avec cet appareil photo

Les flashes externes prévus pour être utilisés avec cet appareil photo prennent en charge de nombreuses options de photographie au flash, y compris la commande automatique du flash, le mode Super FP et la commande sans fil du flash (P. 105).

## Autres flashes externes

Respectez les précautions suivantes lors du montage d'un flash externe non prévu pour être utilisé avec cet appareil photo sur le sabot actif de l'appareil :

- L'utilisation de flashes obsolètes appliquant des courants de plus de 5V environ au contact X du sabot actif de l'appareil photo endommagera l'appareil.
- Le raccordement de flashes avec des contacts de signaux non conformes aux caractéristiques d'Olympus risque d'endommager l'appareil photo.
- Utilisez ceci uniquement avec l'appareil en mode de prise de vue **M** à des vitesses d'obturation inférieures à 1/160 s et à des réglages ISO autres que [AUTO].
- La commande du flash peut uniquement être effectuée en réglant manuellement le flash sur les valeurs d'ouverture et de sensibilité ISO sélectionnées avec l'appareil photo. La luminosité du flash peut être réglée en ajustant soit la sensibilité ISO, soit l'ouverture.
- Utilisez un flash avec un angle d'illumination adapté à l'objectif. L'angle d'illumination est généralement exprimé par des longueurs focales équivalentes au format 35 mm.

Utilisez la touche  (Vidéo) pour enregistrer des vidéos Haute Définition (HD) avec son.  "Prise de photos/Tournage de vidéos" (P. 12)

En mode vidéo, vous pouvez créer des vidéos qui bénéficient des effets disponibles en modes **A** et **M**. Vous pouvez également personnaliser les réglages de l'appareil photo pour permettre au déclencheur d'être utilisé pour enregistrer des vidéos (P. 80).

### Précautions

- Lors de l'enregistrement d'une vidéo, vous ne pouvez pas modifier les réglages de la compensation d'exposition, la valeur d'ouverture, ni la vitesse d'obturation.
- Si [STABILISATEUR] est activé pendant l'enregistrement d'une vidéo, l'image enregistrée est légèrement agrandie. Même si [I.S.2] ou [I.S.3] est sélectionné, le réglage [I.S.1] est appliqué.
- La stabilisation n'est pas possible lorsque le bougé de l'appareil photo est excessif.
- Si vous utilisez un objectif avec la fonction de stabilisation d'image, désactivez cette fonction sur l'objectif ou l'appareil photo.
- Vous ne pouvez pas utiliser  DETEC.VISAGE] en mode vidéo.
- La taille de chaque fichier vidéo est limitée à 2 Go. Avec certains types de supports, le tournage peut être interrompu de façon inattendue avant d'atteindre la fin de la durée d'enregistrement disponible.
- Si l'intérieur de l'appareil photo devient chaud, le tournage est automatiquement arrêté afin de le protéger.
- La prise de vue ne peut pas reprendre quand l'appareil photo affiche un message qui signale qu'un enregistrement est en cours.
- Avec certains filtres artistiques, l'utilisation de [C-AF] est limitée.
- Il est recommandé d'utiliser une carte SD de vitesse classe 6 pour le tournage de vidéos.





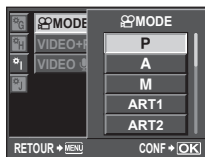

## Modification des réglages pour un enregistrement de vidéo

### Ajout d'effets à une vidéo

**1** Sélectionnez  [MODE] dans l'onglet  Menu personnalisé (P. 71) .

**2** Sélectionnez une option et appuyez sur la touche .



<b>P</b>	L'ouverture optimale est automatiquement réglée selon la luminosité du sujet.
<b>A</b>	La représentation de l'arrière-plan est modifiée par le réglage de l'ouverture. Utilisez   pour régler l'ouverture.
<b>M</b>	Vous contrôlez à la fois l'ouverture et la vitesse d'obturation. Utilisez   pour sélectionner l'ouverture,   pour sélectionner la vitesse d'obturation parmi des valeurs entre 1/60 s et 1/2000 s. Vous pouvez régler manuellement la sensibilité sur des valeurs entre ISO 200 et 1600 ; le contrôle de sensibilité ISO automatique n'est pas disponible.
<b>ART1-ART6</b>	La vidéo peut être enregistrée avec des effets de mode filtre artistique.  "Utilisation de filtres artistiques" (P. 16)



### ⚠ Précautions

- Il se peut que l'appareil photo n'affiche pas correctement la durée d'enregistrement en mode filtre artistique. Les vidéos enregistrées en mode [ART5] (DIORAMA) sont lues à une vitesse élevée ; pendant l'enregistrement, la durée d'enregistrement est ajustée pour refléter la durée de lecture et avance plus lentement que la normale.



## Mode d'enregistrement

- 1 Affichez le contrôle direct (Live View) (P. 20) et sélectionnez l'élément de mode d'enregistrement à l'aide de  $\Delta \nabla$ .
- 2 Sélectionnez un mode d'enregistrement de vidéo à l'aide de  $\triangleleft \triangleright$  et appuyez sur la touche .



HD	Le nombre de pixels est de 1280 × 720. Vous pouvez enregistrer des vidéos en haute définition.
SD	Le nombre de pixels est de 640 × 480.

## Enregistrement du son

- 1 Affichez le contrôle direct (Live View) (P. 20) et sélectionnez [VIDEO \Delta \nabla.
- 2 Basculez entre ACTIVE et OFF à l'aide de  $\triangleleft \triangleright$  et appuyez sur la touche .

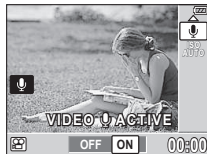

### ⚠ Précautions

- Lors de l'enregistrement de son dans une vidéo, le son produit par le fonctionnement de l'objectif et l'appareil photo peut être enregistré. Si vous le souhaitez, vous pouvez réduire ces sons en tournant avec [MODE AF] réglé sur [S-AF], ou en limitant le nombre de fois où vous appuyez sur les touches.
- Aucun son n'est enregistré en mode [ART5] (DIORAMA).

## Enregistrement de vidéos avec le déclencheur

Si l'enregistrement de vidéo n'a pas été affecté à la touche **Fn** ou  (Vidéo), vous pouvez enregistrer des vidéos à l'aide du déclencheur.

- 1 Réglez la molette de mode sur .
  - 2 Appuyez sur le déclencheur à mi-course et procédez à la mise au point sur ce que vous souhaitez enregistrer.
- Lorsque le sujet est au point, le symbole de mise au point correcte s'allume.

Symbole de mise au point correcte



Affichage du mode 

Durée d'enregistrement disponible

**3** Appuyez complètement sur le déclencheur pour commencer l'enregistrement.

- **REC** s'allume quand la vidéo et le son sont enregistrés simultanément.

**4** Appuyez complètement sur le déclencheur pour arrêter l'enregistrement.



S'allume en rouge pendant l'enregistrement

Durée d'enregistrement totale

### **Conseils**

- Enregistrement de vidéos sans le son : "Enregistrement du son" (P. 57)

## Prise d'une photo quand l'enregistrement se termine

Sélectionnez [ACTIVE] pour [VIDEO+PHOTO] pour prendre une image fixe lorsque l'enregistrement de vidéo est terminé. Cette fonction est pratique si vous souhaitez enregistrer une image fixe ainsi que la vidéo.

**1** Sélectionnez [VIDEO+PHOTO] dans l'onglet Menu personnalisé (P. 71) .

**2** Sélectionnez [ACTIVE] et appuyez sur la touche .



### **Précautions**

- Cette option n'est disponible que lorsque le déclencheur est utilisé pour enregistrer les vidéos.

## Visualisation de vidéos

**1** Affichez une vidéo dans l'affichage d'une seule image et appuyez sur la touche .

**2** Sélectionnez [LECT MOVIE] à l'aide de  $\Delta$   $\nabla$  et appuyez sur la touche pour commencer la lecture.

- Les opérations suivantes peuvent être effectuées pendant la lecture de vidéo :



Mettez en pause ou reprenez la lecture.

- Quand la lecture est en pause, appuyez sur  $\Delta$  pour afficher la première image et appuyez sur  $\nabla$  pour afficher la dernière image. Appuyez sur  $\triangleleft$   $\triangleright$  pour revenir en arrière ou avancer d'une image. Appuyez et maintenez enfoncée la touche pour revenir en arrière ou avancer de façon successive.



Durée écoulée/Durée de d'enregistrement totale



Avancez ou revenez en arrière dans une vidéo.



Ajustez le volume.







# 5 Options d'affichage

## Affichage d'une seule image

Pour afficher des photos en plein écran, appuyez sur la touche  en mode de prise de vue.

- Pour quitter et revenir au mode de prise de vue, appuyez de nouveau sur  ou appuyez sur le déclencheur à mi-course.





	Affichez d'autres photos.	
	<p>Effacez la photo actuelle (P. 15).</p> <ul style="list-style-type: none"> <li>• Reportez-vous à "Effacement des images sélectionnées" (P. 66) pour plus d'informations sur l'effacement de plusieurs photos sélectionnées, "Effacement de toutes les images" (P. 66) pour plus d'informations sur l'effacement de toutes les photos.</li> </ul>	
	Appuyez sur la touche <b>Q</b> pour effectuer un zoom avant sur les photos (P. 60).	
	Appuyez sur la touche  pour afficher plusieurs photos (P. 60).	
<b>INFO</b>	Affichez des informations sur la photo actuelle (P. 61).	
	Protégez la photo actuelle (P. 65).	
	Affichez un menu d'options, y compris [EDIT JPEG] (P. 63), [EDITER RAW] (P. 63), [M] (P. 65), [PIVOTER] (P. 64), [L] (P. 62), [SUPERPOSITION IM.] (P. 64), [P] (P. 82). Les options disponibles varient selon l'image affichée.	

## Affichage en gros plan

Appuyez sur la touche **Q** pour afficher un cadre de zoom dans l'affichage d'une seule image.











△/▽/◀/▶	Positionnez le cadre de zoom.
	<p>Affichez la portion de l'image visible dans le cadre de zoom au rapport de zoom sélectionné.</p> <ul style="list-style-type: none"> <li>• Appuyez sur △▽◀▶ pour faire défiler l'image et accéder à d'autres zones.</li> <li>• Appuyez sur <b>INFO</b> et utilisez △▽ pour effectuer un zoom avant ou arrière.</li> <li>• Appuyez sur <b>Q</b> et utilisez ◀▶ pour afficher d'autres images au même rapport de zoom.</li> </ul>
	Quittez pour revenir à l'affichage d'une seule image.



## Affichage de l'index/Affichage du calendrier

Pour afficher plusieurs images, appuyez sur la touche  pendant l'affichage d'une seule image.



	Appuyez sur  pour augmenter le nombre d'images affichées de 4 à 9, 25 ou 100. Pour afficher le calendrier, appuyez de nouveau sur  lorsque 100 images sont affichées. Seuls les éléments pour lesquels [ACTIVE] est sélectionné pour les réglages d'informations sont affichés. (P. 74)
	Appuyez sur <b>Q</b> pour diminuer le nombre d'images affichées de 100 à 25, 9 ou 4. Pour afficher l'image actuelle en plein écran, appuyez de nouveau sur  lorsque 4 images sont affichées. Seuls les éléments pour lesquels [ACTIVE] est sélectionné pour les réglages d'informations sont affichés. (P. 74)
△/▽/◀/▶	Sélectionnez une photo.
	Protégez la photo sélectionnée (P. 65).
	Sélectionnez la photo mise en surbrillance pour la protection ou la suppression. Les photos sélectionnées sont indiquées par un  (P. 66).

## ■ Affichage de calendrier

Grâce au calendrier, les images enregistrées sur la carte peuvent être affichées en fonction de leur date. Si plus d'une image a été prise dans une journée, la première prise de vue sera affichée. Utilisez  $\Delta$   $\nabla$   $\triangleleft$   $\triangleright$  pour sélectionner une date et appuyez sur la touche  $\text{INFO}$  pour afficher les images correspondant à la date sélectionnée dans l'affichage d'une seule image.



## Affichage des informations

Vous pouvez afficher les informations détaillées de l'image. Les informations affichées changent à chaque fois que vous appuyez sur la touche **INFO**.



Image seulement



Affichage simplifié (P. 23)

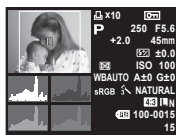

Affichage général (P. 23)

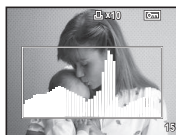

Affichage de l'histogramme



Affichage des hautes lumières et des ombres

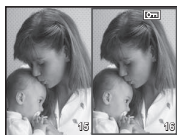

Affichage de la table lumineuse



## ■ Affichage de l'histogramme

Affichez un histogramme des différentes zones de luminosité.

## ■ Affichage des hautes lumières et des ombres

Les zones surexposées (haute lumière) sont indiquées en rouge et les zones sous-exposées (ombres) en bleu.

## ■ Affichage de la table lumineuse

- Comparez deux images côte à côte. Appuyez sur  $\text{INFO}$  pour sélectionner l'image du côté opposé de l'affichage.
- L'image actuelle est affichée à gauche et l'image suivante à droite au rapport de zoom d'affichage actuel. Appuyez sur  $\text{INFO}$  pour sélectionner l'image de droite comme image actuelle et l'afficher à gauche.

- Appuyez sur **Q** pour effectuer un zoom avant sur l'image actuelle.

Utilisez **Δ ▽ < ▷** pour faire défiler l'image actuelle.

Défiler les deux images.

Affichez les images sélectionnées des deux côtés de l'affichage.



- Lorsqu'un zoom avant est effectué sur les images, appuyez sur **INFO** et utilisez **Δ ▽** pour changer le rapport de zoom. Appuyez de nouveau sur **INFO** pour quitter.



### Conseils

- Utilisez [**INFO**/INFO RÉGLAGE] pour choisir les informations disponibles pour l'affichage (P. 74).

## Diaporama

Cette fonction affiche une à une les images enregistrées sur la carte.

- Appuyez sur **START OK** pendant l'affichage et sélectionnez l'option de diaporama.

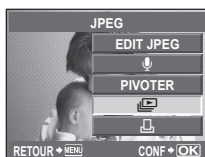

- Ajustez les réglages.

<b>DEMARRER</b>	Démarrez le diaporama. Les images sont affichées dans l'ordre, en commençant par la photo actuelle.
<b>BGM</b>	Réglez la musique de fond (3 types) ou réglez la musique de fond sur [OFF].
<b>DIAPOSITIVE</b>	Réglez le type de diaporama à exécuter.
<b>INTERVAL DIAPORAMA</b>	Choisissez la durée pendant laquelle chaque diapositive est affichée, de 2 à 10 secondes.
<b>INTERVAL VIDEO</b>	Sélectionnez [LONG] pour inclure les clips vidéo complets dans le diaporama, [COURT] pour inclure seulement la première portion de chaque clip.



- Sélectionnez [DEMARRER] et appuyez sur la touche **START OK**.

- Le diaporama démarre.
- Appuyez sur la touche **START OK** pour arrêter le diaporama.

### Volume

Appuyez sur **Δ ▽** pendant le diaporama pour afficher le volume général du haut-parleur de l'appareil photo. Appuyez sur **< ▷** pour ajuster l'équilibre entre la musique de fond et le son enregistré avec les photos ou vidéos.



## Conseils

- Une option de diaporama est également disponible dans le menu d'affichage (P. 108).



## Précautions

- Si on laisse le diaporama se dérouler seul pendant environ 30 minutes, l'appareil photo s'éteindra automatiquement.

## Édition d'images fixes

Les images enregistrées peuvent être éditées et sauvegardées comme de nouvelles images.

### 1

Affichez l'image à éditer et appuyez sur

- [EDITER RAW] est affiché si la photo est une image RAW, [EDIT JPEG] si c'est une image JPEG. Si l'image a été enregistrée avec un réglage [RAW+JPEG], vous serez invité à choisir le format que vous souhaitez éditer.

### 2



Sélectionnez [EDITER RAW] ou [EDIT JPEG] et appuyez sur .

<b>EDITER RAW</b>	Créez une copie JPEG de l'image RAW avec les réglages actuels de l'appareil photo. Ajustez les réglages de l'appareil photo avant de choisir cette option.
<b>EDIT JPEG</b>	<p>Choisissez parmi les options suivantes :</p> <p>[OMBRE AJUS] : Éclaircit un sujet sombre en contre-jour.</p> <p>[YEUX ROUGES] : Réduit l'effet "yeux rouges" lors de la prise de vue au flash.</p> <p>[] : Choisissez la taille du cadre à l'aide de  ou  et utilisez <math>\Delta</math> <math>\nabla</math> <math>\triangleleft</math> <math>\triangleright</math> pour positionner le cadre.</p>  <p>[ASPECT] : Change le format d'affichage des images de 4:3 (standard) en [3:2], [16:9] ou [6:6]. Une fois le format d'affichage modifié, utilisez le pavé directionnel pour indiquer la position de détournage.</p> <p>[NOIR&amp;BLANC] : Crée des images en noir et blanc.</p> <p>[SEPIA] : Crée des images avec une teinte sépia.</p> <p>[SATURAT.] : Règle la profondeur de la couleur. Ajustez la saturation des couleurs en observant l'image à l'écran.</p> <p>[] : Convertit la taille du fichier image à 1280 × 960, 640 × 480 ou 320 × 240. Les images dont le format d'affichage est autre que 4:3 (standard) sont converties à la taille la plus proche de fichier image.</p> <p>[e-PORTRAIT] : Rend la peau lisse et transparente.</p> <ul style="list-style-type: none"> <li>• Il est possible que vous ne puissiez pas compenser selon l'image si la détection de visage échoue.</li> </ul>





## Précautions

- Vous ne pouvez pas éditer des vidéos.
- La correction des yeux rouges n'agit pas pour certaines images.
- L'édition d'une image JPEG n'est pas possible dans les cas suivants :  
Lorsqu'une image a été enregistrée dans le format RAW, qu'une image a été retouchée sur un ordinateur, que l'espace disponible n'est pas suffisant sur la carte mémoire, que l'image a été enregistrée sur un autre appareil photo.

- Lorsqu'une image est redimensionnée ([]), vous ne pouvez pas sélectionner un nombre de pixels supérieur à celui de l'image originale.
- [] et [ASPECT] peuvent être utilisés pour éditer des images dont le format d'affichage est 4:3 (standard) uniquement.

## Pivoter

Choisissez de faire pivoter ou non les photos.

- 1 Affichez la photo et appuyez sur .
- 2 Sélectionnez [PIVOTER] et appuyez sur .
- 3 Appuyez sur  $\Delta$  pour faire pivoter l'image dans le sens inverse des aiguilles d'une montre, et sur  $\nabla$  pour la faire pivoter dans le sens des aiguilles d'une montre. L'image pivote à chaque fois que vous appuyez sur la touche.
  - Appuyez sur  pour sauvegarder les réglages et quitter.





### Précautions

- L'image pivotée est sauvegardée dans son orientation actuelle.
- Les vidéos et images protégées ne peuvent pas être pivotées.

5

## Superposition d'image

Jusqu'à 3 vues d'images RAW prises avec l'appareil photo peuvent être superposées et enregistrées sous une image distincte. L'image est enregistrée selon le mode d'enregistrement défini lors de l'enregistrement de l'image.

- 1 Pendant l'affichage d'une image RAW, appuyez sur  et sélectionnez [SUPERPOSITION IM.].
- 2 Sélectionnez le nombre d'images dans la superposition et appuyez sur .
- 3 Utilisez  $\Delta$   $\nabla$   $\triangleleft$   $\triangleright$  pour sélectionner les images RAW qui seront utilisées pour la superposition et appuyez sur  pour sélectionner.
- 4 Lorsque vous avez sélectionné le nombre d'images spécifié à l'étape 2, la superposition est affichée.
- 5 Ajustez le gain.
  - Utilisez  $\triangleleft$   $\triangleright$  pour sélectionner une image et utilisez  $\Delta$   $\nabla$  pour ajuster le gain.
  - Le gain peut être ajusté dans la fourchette de 0,1 à 2,0. Vérifiez les résultats sur l'écran.
- 6 Appuyez sur . Une boîte de dialogue de confirmation s'affiche ; sélectionnez [OUI] et appuyez sur .

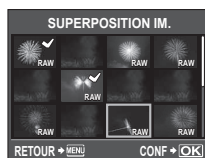





## Conseils

- Pour superposer 4 vues ou plus, enregistrez l'image de superposition sous un fichier RAW, puis utilisez plusieurs fois [SUPERPOSITION IM.].



## Précautions

- Lorsque le mode d'enregistrement est réglé sur [RAW], l'image de superposition est enregistrée sous [LN+RAW].

## Enregistrement audio

Ajoutez un enregistrement audio (jusqu'à 30 sec. de long) à la photo actuelle.

**1** Affichez l'image à laquelle vous souhaitez ajouter un enregistrement audio et appuyez sur .

**2** Sélectionnez [] et appuyez sur .

- Pour quitter sans ajouter d'enregistrement, sélectionnez [NON].



**3** Sélectionnez [ DEMARRER] et appuyez sur pour commencer l'enregistrement.

- Pour arrêter l'enregistrement en cours de route, appuyez sur la touche .



**4** Appuyez sur pour arrêter l'enregistrement.

- Les images avec des enregistrements audio sont indiquées par une icône [].
- Pour supprimer un enregistrement, sélectionnez [EFFACER] à l'étape 2.



## Précautions

- Vous ne pouvez pas enregistrer de son pour des images protégées.



## Remarques

- Il est également possible d'accéder à l'enregistrement audio à partir du menu d'affichage.

## Protection des images

Protégez les images importantes contre la suppression. Les images protégées ne peuvent pas être supprimées dans l'affichage d'une seule image et ne sont pas supprimées lorsque toutes les images sont effacées. Pour protéger l'image actuelle dans l'affichage d'une seule image ou l'affichage d'index, appuyez sur la touche .



- Les images protégées sont indiquées par une icône .
- Appuyez de nouveau sur la touche pour supprimer la protection.

## ! Précautions

- Le formatage de la carte efface toutes les images même si elles ont été protégées.

## Protection des images sélectionnées

Pendant l'affichage d'index, vous pouvez sélectionner plusieurs images et les protéger simultanément.

**1** Dans l'affichage d'index, sélectionnez une image que vous souhaitez protéger à l'aide de  $\Delta \nabla \langle \rangle$  et appuyez sur .

- Les images sélectionnées sont marquées de ✓.
- Pour annuler la sélection, appuyez de nouveau sur la touche .



**2** Appuyez sur la touche .

## Annulation de toutes les protections

Cette fonction vous permet d'annuler la protection de plusieurs images en une seule fois.

**1** Sélectionnez [ANNUL PROTEC] dans le menu  (Affichage) (P. 108).

**2** Sélectionnez [OUI] et appuyez sur .

## Effacement des images

### Effacement des images sélectionnées

Effacez plusieurs images sélectionnées.

**1** Dans l'affichage d'index, sélectionnez une image que vous souhaitez supprimer à l'aide de  $\Delta \nabla \langle \rangle$  et appuyez sur .

- Les images sélectionnées sont marquées de ✓.
- Pour annuler la sélection, appuyez de nouveau sur la touche .

**2** Appuyez sur la touche .

**3** Sélectionnez [OUI] et appuyez sur .

- Les images sélectionnées sont effacées.



### Effacement de toutes les images

Effacez toutes les images sur la carte mémoire.

**1** Sélectionnez [CONFIG CARTE] dans le menu de prise de vue  (P. 108).

**2** Sélectionnez [TOUT EFFAC] et appuyez sur .

**3** Sélectionnez [OUI] et appuyez sur .

- Toutes les images sont effacées.

## Affichage sur un téléviseur

Utilisez le câble AV fourni avec l'appareil photo pour afficher les images enregistrées sur un téléviseur. Vous pouvez afficher des images en haute définition sur un téléviseur haute définition en le raccordant à l'appareil photo à l'aide d'un câble HDMI mini disponible dans le commerce.

### ■ Raccordement via un câble AV

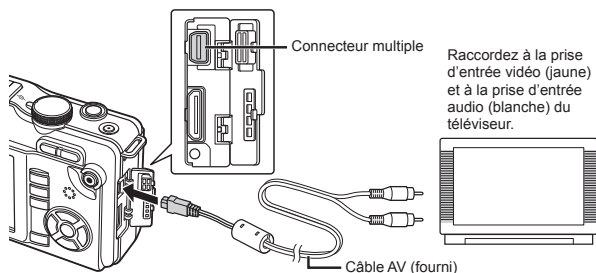

- 1 Raccordez le téléviseur et l'appareil photo.
- 2 Utilisez l'appareil photo pour sélectionner le format de signal vidéo qui correspond à celui du téléviseur raccordé ([NTSC]/[PAL]).
  - "SORTIE VIDEO" (P. 73)
- 3 Allumez le téléviseur et réglez "INPUT" sur "VIDEO" (une prise d'entrée raccordée à l'appareil photo).

### ! Précautions

- L'écran de l'appareil photo s'éteint automatiquement lorsque le câble AV est raccordé à l'appareil photo.
- Appuyez sur la touche pour un raccordement via un câble AV.
- Pour les détails concernant la modification de la source d'entrée sur le téléviseur, reportez-vous au mode d'emploi du téléviseur.
- Selon les réglages du téléviseur, les images et les informations affichées peuvent être rognées.

### ■ Raccordement via un câble HDMI mini

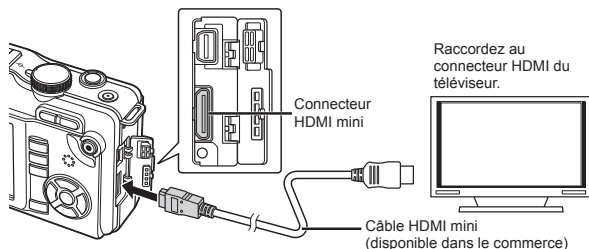



- 1** Raccordez le câble HDMI mini au connecteur HDMI du téléviseur.
- 2** Raccordez le câble HDMI mini au connecteur HDMI de l'appareil photo.
- 3** Allumez le téléviseur et commutez "INPUT" sur "HDMI INPUT".
- 4** Allumez l'appareil photo.

### **Précautions**

- Pour les détails concernant la modification de la source d'entrée sur le téléviseur, reportez-vous au mode d'emploi du téléviseur.
- Utilisez un câble HDMI mini qui correspond au connecteur HDMI mini de l'appareil photo et au connecteur HDMI du téléviseur.
- Si l'appareil photo et le téléviseur sont raccordés à la fois par un câble AV et par un câble HDMI mini, ce dernier a la priorité.
- Selon les réglages du téléviseur, les images et les informations affichées peuvent être rognées.
- Lorsque vous raccordez un téléviseur via un câble HDMI mini, vous pouvez sélectionner le format du signal vidéo numérique.  "HDMI" (P. 73)
- Vous ne pouvez pas prendre de photo ou de vidéo lorsque le câble HDMI est raccordé.
- Ne raccordez pas l'appareil photo à d'autres appareils de sortie HDMI. Cela pourrait endommager l'appareil photo.
- La sortie HDMI n'est pas réalisée lors d'un raccordement USB à un ordinateur ou à une imprimante.

### **Utilisation de la télécommande du téléviseur**

L'appareil photo peut être contrôlé par une télécommande de téléviseur lorsqu'il est raccordé à un téléviseur prenant en charge le contrôle HDMI.

- 1** Sélectionnez [HDMI] dans l'onglet  Menu personnalisé (P. 71) .
- 2** Sélectionnez [CONTROL HDMI] et choisissez [ACTIVE].
- 3** Contrôlez l'appareil photo en utilisant la télécommande du téléviseur.
  - Vous pouvez contrôler l'appareil photo en suivant le guide de fonctionnement affiché sur le téléviseur.
  - Pendant l'affichage d'une seule image, vous pouvez afficher ou masquer l'affichage des informations en appuyant sur la touche rouge et afficher ou masquer l'affichage de l'index en appuyant sur la touche verte.
  - Selon le téléviseur, certaines fonctions peuvent être indisponibles, même si elles sont affichées.

## Menu de réglage

Utilisez le Menu de réglage pour régler les fonctions de base de l'appareil photo.

Pour plus de détails sur l'utilisation des listes de menus, reportez-vous à "Utilisation des menus" (P. 21).





Option	Description	
(Réglage de la date/heure)	Réglez l'horloge de l'appareil photo.	P. 7
(Changement de la langue de l'affichage)	Vous pouvez remplacer la langue utilisée pour l'affichage sur l'écran et les messages d'erreur, c'est-à-dire l'anglais, par une autre langue.	—
(Ajustement de la luminosité de l'écran)	<p>Vous pouvez ajuster la luminosité et la température de couleur de l'écran. L'ajustement de la température de couleur n'affecte que l'affichage de l'écran LCD en mode d'affichage.</p> <p>Utilisez &lt;math&gt;\triangleleft\triangleright&lt;/math&gt; pour commuter entre <math>\text{☉}</math> (température de couleur) et <math>\text{☼}</math> (luminosité) et <math>\triangle\triangledown</math> pour ajuster la valeur entre [+7] et [-7].</p> <p>Pour plus d'informations sur l'ajustement de la luminosité et de la température de couleur du viseur électronique, consultez "AJUSTEMENT EVF" (P. 74).</p>	 —
<b>VISUAL IMAGE</b>	<p>Choisissez d'afficher ou non les images immédiatement après la prise de vue et pendant combien de temps. Ceci est utile pour faire une vérification rapide de la photo que vous venez tout juste de prendre. Le mode de prise de vue revient lorsque vous appuyez sur le déclencheur à mi-course pendant la vérification de la photo.</p> <p>[1SEC]–[20SEC] : Sélectionne la durée de l'affichage de chaque image en secondes. La durée peut être réglée par unités de 1 seconde.</p> <p>[OFF] : La photo en cours d'enregistrement sur la carte n'est pas affichée.</p> <p>[AUTO ] : Affiche l'image en cours d'enregistrement puis passe en mode d'affichage. Ceci est utile pour effacer une image après vérification.</p>	—
<b>MENU ECRAN</b>	Choisissez d'afficher ou non le Menu personnalisé.	P. 71
<b>FIRMWARE</b>	La version du firmware de votre produit sera affichée. Lorsque vous vous interrogez à propos de votre appareil photo ou des accessoires ou lorsque vous voulez télécharger le logiciel, vous devez déterminer quelle version de chaque produit vous utilisez.	—

## Réinitialisation des réglages de l'appareil photo

En mode **P**, **A**, **S** ou **M**, les réglages actuels de l'appareil photo (toute modification apportée incluse) sont conservés à la mise hors tension. Pour réinitialiser les réglages par défaut de l'appareil photo, réglez [REINITIAL]. Vous pouvez enregistrer les réglages au préalable dans [CONFIG.1] et [CONFIG.2].





Les réglages de l'appareil à ce moment-là sont enregistrés dans [CONFIG.1] et [CONFIG.2]. Pour plus de détails sur les fonctions enregistrées, reportez-vous à "Fonctions pouvant être enregistrées avec My Mode et Réglages des configurations" (P. 106).

### Enregistrement de [CONFIG.1]/[CONFIG.2]

- 1 Sélectionnez [ENREGIST CONFIG] dans le menu de prise de vue  (P. 108).
- 2 Sélectionnez [CONFIG.1]/[CONFIG.2] pour enregistrer et appuyez sur .
  - Si des réglages ont déjà été enregistrés, [ENREG] s'affiche en regard de [CONFIG.1]/[CONFIG.2]. Sélectionnez de nouveau [ENREG] pour remplacer le réglage enregistré.
  - Pour annuler l'enregistrement, sélectionnez [REINITIAL].
- 3 Sélectionnez [ENREG] et appuyez sur la touche .

### Utilisation des réglages de configurations





L'appareil photo reprend les réglages d'usine par défaut. Vous pouvez aussi réinitialiser l'appareil photo sur le réglage [CONFIG.1] ou [CONFIG.2].

- 1 Sélectionnez [ENREGIST CONFIG] dans le menu de prise de vue  (P. 108).
- 2 Sélectionnez [REINITIAL], [CONFIG.1] ou [CONFIG.2] et appuyez sur la touche .
  - [REINITIAL] : Réinitialise les réglages d'usine par défaut. Pour connaître les réglages par défaut, reportez-vous à "Liste des menus" (P. 108).
  - [CONFIG.1]/[CONFIG.2] : Réinitialise les réglages enregistrés.
- 3 Utilisez   pour sélectionner [OUI], puis appuyez sur la touche .



#### Précautions

- Les réglages suivants ne sont pas affectés. Pour connaître les réglages par défaut, reportez-vous à "Liste des menus" (P. 108).

CONFIG.1, CONFIG.2 ([ENREGIST CONFIG])/MODE IMAGE/  
MY MODE / SORTIE VIDEO / ISO AUTO / WB/MODIF NOM FICHER / REGLAGE DPI /  
REGL PRECIS EXPO / NIVEAU BATTERIE

## Menu personnalisé

Utilisez le Menu personnalisé pour personnaliser les réglages de l'appareil photo.

### ■ Catégories de menu

Les réglages du Menu personnalisé sont divisés entre les 10 catégories suivantes :

	AF/MF	(P. 72)
	REGLAGE BOUTON	(P. 72)
	RELECTURE	(P. 73)
	ECRAN (●/■)/PC	(P. 73)
	EXPO (●/■)/ISO	(P. 75)

	FLASH CUSTOM/⚡	(P. 75)
	←/COULEUR/WB	(P. 76)
	EFFACE ENREG	(P. 77)
	VIDEO	(P. 78)
	FONCTION	(P. 78)

### ■ Affichage du Menu personnalisé

Avant de modifier les réglages dans le Menu personnalisé, affichez l'onglet [] (Menu personnalisé) en sélectionnant [ACTIVE] pour l'option [ MENU ECRAN] dans le menu de réglage.

**1** Appuyez sur la touche **MENU** pour afficher les menus.

**2** Sélectionnez l'onglet du menu de réglage (P. 69) à l'aide de  $\Delta$   $\nabla$  et appuyez sur  $\triangleright$ .

**3** Sélectionnez [ MENU ECRAN] à l'aide de  $\Delta$   $\nabla$  et appuyez sur  $\triangleright$ .



**4** Sélectionnez [ACTIVE] à l'aide de  $\Delta$   $\nabla$  et appuyez sur la touche .

- L'onglet [] est affiché.

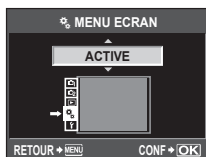

Onglet []

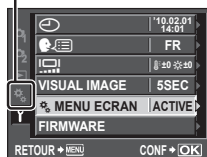

## Options du Menu personnalisé

### AF/MF





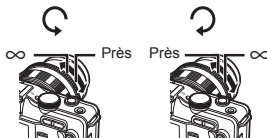





MENU →  → 

Option	Description	
<b>MODE AF</b>	Choisissez le mode AF.	P. 44
<b>ZONE AF</b>	Choisissez le mode de cible AF.	P. 45
<b>REINIT. OBJ.</b>	Lorsqu'elle est réglée sur [ACTIVE], cette fonction réinitialise la mise au point de l'objectif (sur infini) chaque fois que l'alimentation est coupée.	—
<b>POSE MISE POINT</b>	Normalement, la mise au point est mémorisée pendant l'exposition lorsque la mise au point manuelle (MF) est sélectionnée. Sélectionnez [ACTIVE] pour permettre la mise au point à l'aide de la bague de mise au point.	—
<b>DIRECTION MF</b>	Vous pouvez personnaliser la façon dont l'objectif fait la mise au point en sélectionnant le sens de rotation de la bague de mise au point.	—
<b>ASSIST MF</b>	Sélectionnez [ACTIVE] pour grossir automatiquement l'image pour une mise au point précise lorsque vous tournez la bague de mise au point en mode de mise au point manuelle.	—
<b>[...] REGLAGE INITIAL</b>	Choisissez la position de la cible AF qui sera sauvegardée comme position initiale. [HP] apparaît dans l'affichage de sélection de cible AF pendant que vous choisissez une position initiale.	—



### REGLAGE BOUTON

MENU →  → 

Option	Description	
<b>AEL/AFL</b>	Affectez la mémorisation de l'exposition ou de la mise au point à la touche <b>Fn</b> ou  (Vidéo).	P. 79
<b>MEMO AEL/AFL</b>	Si [ACTIVE] est sélectionné, l'exposition reste mémorisée une fois que la touche <b>Fn</b> ou  (Vidéo) est relâchée. La mémorisation de l'exposition se termine lorsque la touche est enfoncée une deuxième fois.	—
<b> FONCTION</b>	Les fonctions suivantes peuvent être affectées à la touche  (Vidéo) :	P. 80
<b> FONCTION</b>	<b>Fn</b> DETEC. VISAGE, PREVISU.,  , USINE [...], MF, RAW  , PHOTO TEST, MY MODE,  , AEL/AFL,  REC, LCD RETROECLAIRE	



Option	Description	
<b>MY MODE</b>	<p>Lorsque [MY MODE] (P. 80) est affecté à la touche <b>Fn</b>, les réglages fréquemment utilisés peuvent être rappelés en appuyant sur la touche <b>Fn</b>. Reportez-vous à la page 104 pour plus d'informations sur les réglages pouvant être sauvegardés avec My Mode.</p> <div style="border: 1px solid black; padding: 5px;"> <p><b>Sauvegarde des réglages My Mode</b></p> <ol style="list-style-type: none"> <li>Sélectionnez [MY MODE 1] ou [MY MODE 2] et appuyez sur la touche .</li> <li>Sélectionnez [ENREG] et appuyez sur la touche .</li> </ol> <p><b>Rappel des réglages My Mode</b></p> <ol style="list-style-type: none"> <li>Sélectionnez [MY MODE 1] ou [MY MODE 2] et appuyez sur .</li> <li>Sélectionnez [OUI] et appuyez sur la touche .                             <ul style="list-style-type: none"> <li>Le My Mode sélectionné est défini.</li> <li>Lors de la prise de vue, appuyez sur le déclencheur et maintenez la touche <b>Fn</b> enfoncée.</li> </ul> </li> </ol> </div>	—
<b>TEMPS D’AFFICHAGE</b>	Si [3 SEC], [5 SEC] ou [8 SEC] est sélectionné, les réglages peuvent être ajustés pendant 3, 5 ou 8 secondes après le relâchement de la touche ,  ou . Si [HOLD] est sélectionné, les réglages peuvent être ajustés jusqu'à ce que la touche soit enfoncée une deuxième fois.	—

Option	Description	
<b>PRIORITE S</b>	Si [ACTIVE] est sélectionné, l'obturateur peut être déclenché même lorsque l'appareil photo n'est pas au point. Cette option peut être réglée séparément pour les modes S-AF (P. 44) et C-AF (P. 44).	—
<b>PRIORITE C</b>		

Option	Description	
<b>HDMI</b>	Sélection du format de signal vidéo numérique pour le raccordement à un téléviseur via un câble HDMI mini. Choisissez [1080i] ou [720p] pour sélectionner automatiquement la sortie 1080i ou 720p si prise en charge. Sélectionnez [480p/576p] pour la sortie 480p/576p ; notez cependant que lorsque [PAL] est sélectionné pour [SORTIE VIDEO], les images sont affichées au format 576p seulement. Choisissez un réglage correspondant au réglage d'entrée vidéo du téléviseur.	P. 67
<b>SORTIE VIDEO</b>	Vous pouvez sélectionner [NTSC] ou [PAL] selon le type de signal vidéo du téléviseur.	P. 67

Option	Description	
<b>VEILLE</b>	L'appareil photo passe en mode de veille (attente) pour réduire le déchargement de la batterie si aucune opération n'est effectuée pendant la période spécifiée. [OFF] annule le mode de veille. Appuyer sur une touche comme le déclencheur réactive l'appareil photo.	—
<b>EXTEND. LV</b>	Si [ACTIVE] est sélectionné, l'appareil photo ajuste automatiquement la luminosité de l'affichage. Les changements de compensation d'exposition ne sont pas reflétés sur l'écran.	—
<b>☺ DETEC. VISAGE</b>	Si cette option est réglée sur [ACTIVE], l'appareil photo détecte les visages des personnes et fait automatiquement la mise au point sur ceux-ci. L'appareil photo zoome automatiquement sur les visages détectés lors de l'affichage.	P. 32
<b>📷/INFO RÉGLAGE</b>	[☑️/INFO] : Choisissez les informations affichées lorsque la touche <b>INFO</b> est enfoncée en mode d'affichage. [LV-INFO] : Choisissez les informations affichées lorsque la touche <b>INFO</b> est enfoncée dans la vue en direct. Pour choisir un guide de cadrage parmi [📐], [📐], [📐] ou [📐], sélectionnez [AFFICHAGE GRILLE] et appuyez sur ▶. [📷/REGLAGE] : Choisissez de pouvoir ou non accéder à la lecture de miniatures et de calendrier en appuyant sur 📷.	P. 33, 60
<b>📷 RÉGLAGE</b>	[AUTO] : Choisissez, parmi le guide intuitif (P. 18), le contrôle direct (Live View) (P. 20), le grand écran de contrôle ou rien (P. 81), les informations affichées lorsque la molette de mode est tournée sur <b>AUTO</b> . [P/A/S/M] : Choisissez, parmi le contrôle direct (Live View) (P. 20), le grand écran de contrôle ou rien (P. 81), les informations affichées lorsque la molette de mode est tournée sur <b>P</b> , <b>A</b> , <b>S</b> ou <b>M</b> . [ART/SCN] : Choisissez, parmi le contrôle direct (Live View) (P. 20), le grand écran de contrôle ou rien (P. 81), les informations affichées lorsque la molette de mode est tournée sur <b>ART</b> ou <b>SCN</b> .	—
<b>RÉGLAGE HISTOGRAMME</b>	[HAUTE LUM] : Choisissez la gamme de tons indiquée par un affichage d'avertissement de haute luminosité rouge (surexposition) lorsque l'affichage de haute luminosité et d'ombre est sélectionné en mode d'affichage. [OMBRE] : Choisissez la gamme de tons indiquée par un affichage d'avertissement d'ombre bleu (sous-exposition) lorsque l'affichage de haute luminosité et d'ombre est sélectionné en mode d'affichage.	P. 61
<b>AJUSTEMENT EVF</b>	[🌡️] : Ajustez la température de couleur de l'affichage du viseur électronique. [☀️] : Ajustez la luminosité de l'affichage du viseur électronique.	P. 102
<b>LCD ECLAIRE</b>	Choisissez pendant combien de temps le rétroéclairage reste allumé. Choisissez [HOLD] pour empêcher le rétroéclairage de s'éteindre automatiquement.	—
<b>MODE GUIDE</b>	Choisissez [ACTIVE] pour afficher l'aide pour le mode sélectionné lorsque la molette de mode est tournée sur un nouveau réglage.	P. 10
<b>▶ Mode Macro</b>	[mode1] : Appuyez sur Q pour effectuer un zoom avant (14 × maximum) et sur 📷 pour effectuer un zoom arrière. Utilisez le pavé directionnel pour afficher d'autres zones de l'image après un zoom avant. [mode2] : Appuyez sur la touche Q pour afficher un cadre de zoom.	P. 14, 60

Option	Description	
(signal sonore)	Si cette option est réglée sur [OFF], vous pouvez désactiver le signal sonore émis lorsque la mise au point est mémorisée en appuyant sur le déclencheur.	—
VOLUME	Ajustez le volume du haut-parleur.	P. 58, 62
MODE USB	Choisissez un mode pour raccorder l'appareil photo à un ordinateur ou une imprimante.	P. 84, 87

Option	Description	
ETAPE EV	Choisissez la taille des incréments utilisés lorsque vous sélectionnez la vitesse d'obturation, l'ouverture, la compensation d'exposition et d'autres paramètres d'exposition.	P. 40, 48–49
MESURE	Choisissez un mode de mesure selon la scène. Dans le cas de mesure pondérée centrale et ponctuelle, la zone mesurée est signalée par un cadre.	P. 47
LECTURE AEL	Choisissez le mode de mesure utilisé lorsque la touche <b>Fn</b> ou  (Vidéo) est enfoncée pour mémoriser l'exposition. Choisissez [AUTO] pour utiliser le mode sélectionné pour [MESURE].	P. 80
ISO	Réglez la sensibilité ISO.	P. 41
ETAPE ISO	Sélectionnez les incréments disponibles pour le choix de la sensibilité ISO.	P. 41
REGL. ISO AUTO	Choisissez la limite supérieure et la valeur de défaut utilisée pour la sensibilité ISO lorsque [AUTO] est sélectionné pour [ISO]. [LIMITE HAUTE] : Choisissez la limite supérieure pour la sélection de la sensibilité ISO automatique. [DÉFAUT] : Choisissez la valeur par défaut pour la sélection de la sensibilité ISO automatique.	P. 41
ISO AUTO	Vous pouvez définir le mode de prise de vue dans lequel le réglage ISO [AUTO] est activé. [P/A/S] : La sélection de la sensibilité ISO automatique est disponible dans tous les modes sauf <b>M</b> . La sensibilité ISO est fixée à ISO 200 en mode <b>M</b> . [TOU] : La sélection de la sensibilité ISO automatique est disponible dans tous les modes.	P. 41
TEMPS POSE	Vous pouvez régler la durée maximale de la prise de vue en pose.	P. 39
ANTI-VIBRATION [♦]	Choisissez le délai entre la pression du déclencheur et le déclenchement de l'obturateur. Ceci diminue le bougé de l'appareil dû aux vibrations. Cette fonction est utile dans des situations telles que la photomicrographie ou l'astrophotographie. Elle est également utile pour la prise de vue en série (P. 30) et la photographie avec retardateur (P. 30).	—

Option	Description	
FLASH SYNC X	Choisissez la vitesse d'obturation utilisée lorsque le flash se déclenche.	P. 104
FLASH LENT	Choisissez la vitesse d'obturation la plus lente disponible lorsqu'un flash est utilisé.	P. 104
+	Si cette option est réglée sur [ACTIVE], elle sera ajoutée à la valeur de compensation d'exposition et le contrôle d'intensité du flash sera réalisé.	P. 40, 55

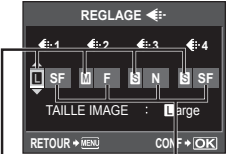
Option	Description	☰
<b>REDUC BRUIT</b>	<p>Cette fonction réduit le bruit qui est généré pendant de longues expositions.</p> <p>[AUTO] : La réduction du bruit en cas d'exposition longue est automatiquement activée à des vitesses d'obturation lentes.</p> <p>[ACTIVE] : La réduction du bruit est effectuée à chaque prise de vue.</p> <p>[OFF] : La réduction du bruit est désactivée.</p> <ul style="list-style-type: none"> <li>• Lorsqu'elle est activée, les prises de vue durent environ deux fois plus longtemps avec la réduction du bruit.</li> <li>• La réduction du bruit s'éteint automatiquement pendant la prise de vue en série.</li> <li>• Cette fonction risque de ne pas agir efficacement dans certaines conditions de prise de vue ou avec certains sujets.</li> </ul>	P. 39
<b>FILTRE BRUIT</b>	Choisissez la quantité de réduction du bruit appliquée à des sensibilités ISO élevées.	—
<b>WB</b>	Choisissez le mode de balance des blancs.	P. 42
<b>TOUT</b> <span style="border: 1px solid black; padding: 0 2px;">WB?</span>	<p>[REGLAGE] : Utilisez la même compensation de la balance des blancs dans tous les modes sauf [CWB].</p> <p>[REINITIAL] : Réglez la compensation de la balance des blancs pour tous les modes sauf [CWB] sur 0.</p>	P. 42
<b>ESP. COULEUR</b>	Vous pouvez sélectionner le nombre de couleurs qui seront reproduites sur l'écran ou l'imprimante.	—
<b>COMP. VIGNETAGE</b>	<p>Choisissez [ACTIVE] pour corriger l'illumination périphérique selon le type d'objectif. Ceci est particulièrement efficace avec les objectifs grand angle.</p> <ul style="list-style-type: none"> <li>• La compensation n'est pas disponible pour les convertisseurs de téléobjectif ou les tubes-allonge.</li> <li>• Le bruit peut être visible sur les bords des photos prises à des sensibilités ISO élevées.</li> </ul>	—
<b>REGLAGE</b> ←	<p>Le mode d'enregistrement pour les photos JPEG peut être sélectionné entre quatre combinaisons de taille d'image et de taux de compression. L'appareil photo offre un choix de trois tailles et de quatre taux de compression pour chaque combinaison. Vous pouvez également choisir le nombre de pixels pour les images de taille <b>M</b> et <b>S</b> (P. 77).</p> <div style="border: 1px solid black; padding: 10px; margin-top: 10px;"> <p style="text-align: center;"><b>Modification des modes d'enregistrement JPEG</b></p> <p>1) Utilisez <b>◀▶</b> pour sélectionner une combinaison (<b>←1–←4</b>) et utilisez <b>△▽</b> pour changer.</p> <p>2) Appuyez sur <b>START/OK</b>.</p> <div style="text-align: center;">  </div> <p style="text-align: center;">Nombre de pixels      Taux de compression</p> </div>	P. 31

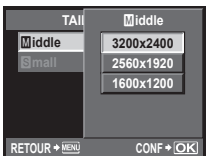
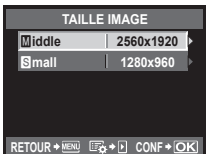

Option	Description	👉
<b>TAILLE IMAGE</b>	<p>Choisissez le nombre de pixels pour les images de taille <b>M</b> et <b>S</b>.</p> <p><b>Choix d'un nombre de pixels</b></p> <ol style="list-style-type: none"> <li>Sélectionnez [TAILLE IMAGE] dans l'onglet ⚙️ Menu personnalisé (P. 71) 📷.</li> <li>Sélectionnez <b>M</b> ou <b>S</b> et appuyez sur ▷.</li> <li>Choisissez un nombre de pixels et appuyez sur .</li> </ol>	P. 31



Option	Description	👉
<b>EFFAC. DIRECT</b>	Si [ACTIVE] est sélectionné, le fait d'appuyer sur la touche  pendant l'affichage supprime immédiatement l'image actuelle.	P. 15
<b>EFFAC. RAW+JPEG</b>	<p>Choisissez l'action effectuée lorsqu'une photo enregistrée à un réglage RAW+JPEG est effacée dans l'affichage d'une seule image (P. 15).</p> <p>[JPEG] : Seule la copie JPEG est effacée.                      [RAW] : Seule la copie RAW est effacée.                      [RAW+JPEG] : Les deux copies sont effacées.</p> <ul style="list-style-type: none"> <li>[TOUT EFFAC] (P. 66) et [EFFACE SELEC] (P. 66) suppriment les copies RAW et JPEG.</li> </ul>	P. 31
<b>NOM FICHIER</b>	<p>[AUTO] : Même lorsqu'une nouvelle carte est insérée, les numéros de dossiers de la carte précédente sont retenus. La numérotation des fichiers continue à partir du dernier numéro utilisé ou du plus haut numéro disponible sur la carte.</p> <p>[REINITIAL] : Lorsque vous insérez une nouvelle carte, les numéros de dossiers commencent à 100 et les numéros de fichiers à 0001. Si la carte insérée contient des images, les numéros de fichiers commencent au numéro suivant le plus haut numéro de fichier sur la carte.</p>	—
<b>MODIF NOM FICHIER</b>	Éditez le nom de fichier.	—



## EFFACE ENREG

MENU →  → 

Option	Description	
<b>PRIORITE REGLAGE</b>	Choisissez la sélection par défaut ([OUI] ou [NON]) pour les boîtes de dialogue de confirmation.	—
<b>REGLAGE DPI</b>	Choisissez la résolution d'impression. [AUTO] : La résolution d'impression est sélectionnée automatiquement selon la taille d'image. [PERSO] : Choisissez une résolution d'impression personnalisée. Appuyez sur  pour afficher l'écran de réglage.	—



## VIDEO

MENU →  → 

Option	Description	
 <b>MODE</b>	Choisissez un mode d'enregistrement de vidéo.	P. 56
<b>VIDEO+PHOTO</b>	Choisissez [ACTIVE] pour enregistrer une photo lorsque l'enregistrement de vidéo se termine.	P. 58
<b>VIDEO</b> 	Choisissez [OFF] pour enregistrer des vidéos sans le son.	P. 57

## FONCTION

MENU →  → 

Option	Description	
<b>PIXEL MAPPING</b>	La fonction de cadrage des pixels permet à l'appareil de vérifier et de régler le système à transfert de charge et les fonctions de traitement d'image.	P. 94
<b>REGL PRECIS EXPO</b>	Ajustez l'exposition optimale séparément pour chaque mode de mesure. <ul style="list-style-type: none"><li>• L'exposition optimale peut être ajustée de <math>\pm 1/3</math> EV maximum. La gamme d'expositions disponibles dans le sens sélectionné (positif ou négatif) sera réduite en conséquence.</li><li>• Les effets du réglage précis de l'exposition ne sont pas visibles sur l'écran. Pour ajuster normalement l'exposition, effectuez une compensation d'exposition (P. 40).</li></ul>	—
<b>NIVEAU BATTERIE</b>	Choisissez quand l'indicateur de batterie faible (  ) est affiché. <ul style="list-style-type: none"><li>• Chargez la batterie lorsque l'indicateur  clignote.</li></ul>	P. 6

## ■ AEL/AFL

MENU → ⚙ → [Fn] → [AEL/AFL]

Si [AEL/AFL] est sélectionné pour [Fn FONCTION] (P. 80) ou [⊙ FONCTION] (P. 80), la touche **Fn** ou **⊙** (Vidéo) peut être utilisée pour régler la mise au point ou l'exposition au lieu du déclencheur.

Sélectionnez la fonction de la touche pour faire correspondre l'opération quand le déclencheur est enfoncé. Choisissez un mode de fonctionnement ([mode1]–[mode3], ou en mode C-AF [mode1]–[mode4]) pour les différents modes de mise au point.



Mode		Fonction du déclencheur				Fonction de la touche Fn ou de la touche ⊙ (Vidéo)	
		Pression à mi-course		Pression complète		Lorsque AEL/AFL est maintenue enfoncée	
		Mise au point	Exposition	Mise au point	Exposition	Mise au point	Exposition
S-AF	mode1	S-AF	Mémorisée	–	–	–	Mémorisée
	mode2	S-AF	–	–	Mémorisée	–	Mémorisée
	mode3	–	Mémorisée	–	–	S-AF	–
C-AF	mode1	Démarrage de C-AF	Mémorisée	Mémorisée	–	–	Mémorisée
	mode2	Démarrage de C-AF	–	Mémorisée	Mémorisée	–	Mémorisée
	mode3	–	Mémorisée	Mémorisée	–	Démarrage de C-AF	–
	mode4	–	–	Mémorisée	Mémorisée	Démarrage de C-AF	–
MF	mode1	–	Mémorisée	–	–	–	Mémorisée
	mode2	–	–	–	Mémorisée	–	Mémorisée
	mode3	–	Mémorisée	–	–	S-AF	–

## ■ [Fn] FONCTION, ○ FONCTION

MENU → → → [Fn] FONCTION/[○] FONCTION

Les fonctions suivantes peuvent être affectées à la touche **Fn** ou **○** (Vidéo) :

<b>Fn DETEC. VISAGE</b>	Le fait d'appuyer sur la touche <b>Fn</b> ou <b>○</b> (Vidéo) sélectionne [ACTIVE] pour <b>○</b> DETEC.VISAGE ; appuyez de nouveau sur la touche <b>Fn</b> ou <b>○</b> (Vidéo) pour la désactiver (P. 32, 74).
<b>PREVISU. (électronique)</b>	Appuyez et maintenez enfoncée la touche <b>Fn</b> ou <b>○</b> (Vidéo) pour arrêter l'ouverture sur la valeur sélectionnée et prévisualiser la profondeur de champ (P. 37).
	Appuyez sur la touche <b>Fn</b> ou <b>○</b> (Vidéo) pour mesurer la balance des blancs (P. 43).
<b>USINE [••]</b>	Appuyez sur la touche <b>Fn</b> ou <b>○</b> (Vidéo) pour sélectionner la position initiale de la cible AF sauvegardée avec <b>[••]</b> REGLAGE INITIAL (P. 72). La position initiale de la cible AF est indiquée par une icône <b>[HP]</b> . Appuyez de nouveau sur la touche pour revenir au mode de cible AF. Si l'appareil photo est éteint lorsque la position initiale est sélectionnée, la position initiale est réinitialisée.
<b>MF</b>	Appuyez sur la touche <b>Fn</b> ou <b>○</b> (Vidéo) pour sélectionner [MF] pour le mode AF. Appuyez de nouveau sur la touche pour restaurer le mode AF précédemment sélectionné.
<b>RAW</b>	Appuyez sur la touche <b>Fn</b> ou <b>○</b> (Vidéo) pour basculer entre les modes d'enregistrement JPEG et RAW+JPEG.
<b>PHOTO TEST</b>	Pour prendre une photo et l'afficher sur l'écran sans l'enregistrer sur la carte, appuyez sur le déclencheur quand la touche <b>Fn</b> ou <b>○</b> (Vidéo) est enfoncée.
<b>MY MODE</b>	Les photos prises lorsque la touche <b>Fn</b> ou <b>○</b> (Vidéo) est enfoncée sont prises aux réglages sélectionnés pour [MY MODE] (P. 73).
	Appuyez sur la touche <b>Fn</b> ou <b>○</b> (Vidéo) pour basculer entre  et  lorsque le protecteur étanche est monté.
<b>AEL/AFL</b>	Appuyez sur la touche <b>Fn</b> ou <b>○</b> (Vidéo) pour mémoriser la mise au point et l'exposition.
<b>○ REC</b>	Appuyez sur la touche <b>Fn</b> ou <b>○</b> (Vidéo) pour enregistrer une vidéo. Si cette option n'a pas été attribuée à l'une de ces touches, vous pouvez enregistrer des vidéos à l'aide du déclencheur.
<b>LCD RETROECLAIRE</b>	Appuyez sur la touche <b>Fn</b> ou <b>○</b> (Vidéo) pour éteindre l'écran. Ceci est utile lorsque vous utilisez le viseur électronique. Appuyez de nouveau sur la touche pour allumer l'écran.
<b>OFF</b>	Aucune fonction n'est affectée à la touche <b>Fn</b> ou <b>○</b> (Vidéo).



## Utilisation du grand écran de contrôle

Le terme “grand écran de contrôle” se réfère à l’affichage illustré ci-dessous, qui énumère les réglages de prise de vue ainsi que l’option actuellement sélectionnée pour chaque. Pour utiliser le grand écran de contrôle, sélectionnez [ACTIVE] pour [REGLAGE] > [SCP] (P. 74). Pour choisir entre le contrôle direct (Live View), le grand écran de contrôle et d’autres affichages, appuyez sur la touche **START** lorsque l’appareil photo est en mode de prise de vue et appuyez sur la touche **INFO** pour naviguer entre les différents affichages.

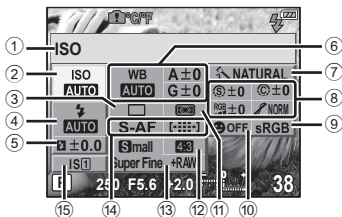

### ■ Réglages pouvant être modifiés à l’aide du grand écran de contrôle

- |   |   |
|---|---|
| ① Option actuellement sélectionnée                  | Saturation <b>RGB</b> ..... P. 53         |
| ② Sensibilité ISO..... P. 41                        | Luminosité <b>f</b> ..... P. 53           |
| ③ Prise de vue en série/avec retardateur..... P. 30 | Filter noir et blanc <b>F</b> ..... P. 53 |
| ④ Mode de flash..... P. 54                          | Ton d'image <b>T</b> ..... P. 53          |
| ⑤ Commande d'intensité du flash..... P. 55          | ⑨ Spectre couleur..... P. 76              |
| ⑥ Balance des blancs..... P. 41                     | ⑩ Détection de visage..... P. 32, 74      |
| Compensation de la balance des blancs..... P. 42    | ⑪ Mode de mesure..... P. 47               |
| ⑦ Mode d'images..... P. 52                          | ⑫ Format d'affichage..... P. 32           |
| ⑧ Netteté <b>S</b> ..... P. 53                      | ⑬ Mode d'enregistrement..... P. 31        |
| Contraste <b>C</b> ..... P. 53                      | ⑭ Mode AF..... P. 44                      |
|   | Cible AF..... P. 45                       |
|   | ⑮ Stabilisateur d'image..... P. 50        |

### ! Précautions

- Le mode d'enregistrement de vidéo n'est pas affiché.

**1** Pendant l’affichage du grand écran de contrôle, utilisez **Δ** **∇** **<** **>** pour sélectionner le réglage souhaité.

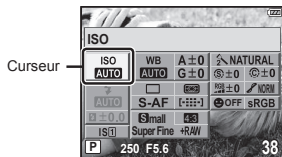

**2** Changez le réglage en surbrillance à l’aide de la touche **START**.

- Répétez les étapes 1 et 2 si nécessaire.
- Les réglages sélectionnés prennent effet automatiquement si aucune opération n’est effectuée pendant quelques secondes.

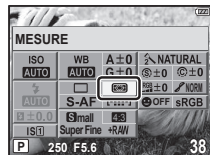

**3** Appuyez sur le déclencheur jusqu’à mi-course pour revenir en mode de prise de vue.

## Réservation d'impression (DPOF)

Vous pouvez sauvegarder des "ordres d'impression" numériques sur la carte mémoire indiquant les photos à imprimer et le nombre d'exemplaires de chaque impression. Vous pouvez ensuite faire imprimer vos photos dans un magasin prenant en charge le format DPOF ou imprimer les photos vous-même en raccordant l'appareil photo directement à une imprimante DPOF. Une carte mémoire est requise lorsque vous créez un ordre d'impression.



### ! Précautions

- L'appareil photo ne peut pas être utilisé pour modifier des ordres d'impression créés avec d'autres appareils. La création d'un nouvel ordre d'impression supprime les ordres d'impression existants créés avec d'autres appareils.
- Certaines fonctions ne sont pas disponibles sur toutes les imprimantes ou dans tous les laboratoires photo.
- Les ordres d'impression ne peuvent pas comprendre des images RAW ou des vidéos.
- Lorsque vous demandez des impressions sans ordre d'impression numérique, spécifiez le numéro de fichier. Le fait de demander des impressions par numéro d'image peut mener à l'impression des mauvaises photos.

### DPOF



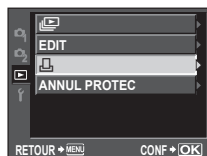

DPOF (Digital Print Order Format) est une norme pour l'enregistrement des données requises par une imprimante ou un service d'impression pour imprimer automatiquement les photos.

## Création d'un ordre d'impression

- 1 Appuyez sur  pendant l'affichage et sélectionnez .
- 2 Sélectionnez  ou  et appuyez sur .
- 3 Ajoutez des photos à l'ordre d'impression.



### Photos individuelles



Appuyez sur   pour sélectionner l'image que vous voulez utiliser comme réservation d'impression, puis appuyez sur   pour régler le nombre d'impressions.

- Pour régler la réservation d'impression pour plusieurs photos, répétez cette étape.



### Toutes les photos

Sélectionnez  et appuyez sur la touche .

- 4 Appuyez sur la touche  lorsque vous avez terminé.
- 5 Sélectionnez le format de date et d'heure et appuyez sur la touche .



<b>AUCUN</b>	Les photos sont imprimées sans date ni heure.
<b>DATE</b>	Les photos sont imprimées avec la date de prise de vue.
<b>HEURE</b>	Les photos sont imprimées avec l'heure de prise de vue.



**6** Sélectionnez [ENREG] et appuyez sur la touche .

## Annulation des données de réservation d'impression



Vous pouvez annuler toutes les données de réservation d'impression ou simplement celles des photos sélectionnées.

**1** Appuyez sur  pendant l'affichage et sélectionnez [].

**2** Sélectionnez [] et appuyez sur .

**3** Sélectionnez [CONSERVER] et appuyez sur la touche .

- Pour supprimer toutes les photos de l'ordre d'impression, sélectionnez [REINITIAL] et appuyez sur .

**4** Utilisez  pour afficher l'image pour laquelle vous voulez annuler les données de réservation d'impression, puis appuyez sur  pour régler le nombre d'impressions sur 0.

**5** Appuyez sur la touche  lorsque vous avez terminé.

**6** Sélectionnez le format de date et d'heure et appuyez sur la touche .

- Ce réglage est appliqué à toutes les images avec des données de réservation d'impression.

**7** Sélectionnez [ENREG] et appuyez sur la touche .

## Impression directe (PictBridge)

En raccordant l'appareil photo à une imprimante compatible PictBridge avec le câble USB, vous pouvez imprimer directement des photos enregistrées. Pour déterminer si votre imprimante est compatible avec la norme PictBridge, consultez le mode d'emploi de votre imprimante.

### PictBridge

Il s'agit d'une norme de raccordement des appareils photo numériques et des imprimantes de différents fabricants permettant d'imprimer des photos directement.

### STANDARD

Toutes les imprimantes prenant PictBridge en charge disposent de réglages d'impression standard. En sélectionnant [STANDARD] sur les écrans de réglage (P. 85), vous pouvez imprimer des photos selon ces réglages. Reportez-vous au mode d'emploi de votre imprimante ou contactez le fabricant pour obtenir des détails sur les réglages standard de votre imprimante.

## ⚠ Précautions

- Utilisez une batterie complètement chargée pour l'impression.
- Les images enregistrées en données RAW ne peuvent pas être imprimées.
- Vous ne pouvez pas imprimer d'images de vidéos.
- L'appareil photo ne passe pas en mode de veille lorsqu'il est raccordé au câble USB.

## Raccordement de l'appareil photo à une imprimante

Utilisez le câble USB fourni pour raccorder l'appareil à une imprimante compatible PictBridge.

**1** Allumez l'imprimante et raccordez le connecteur multiple de l'appareil photo au port USB de l'imprimante à l'aide du câble USB.

- Pour de plus amples détails sur la façon d'allumer l'imprimante et sur la position du port USB, reportez-vous au mode d'emploi de l'imprimante.

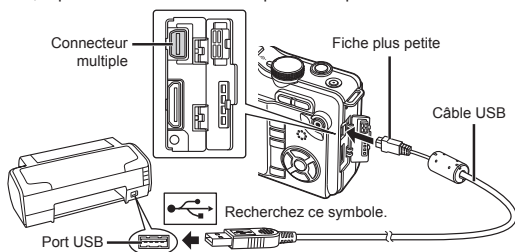

**2** Allumez l'appareil photo.

- L'écran de sélection pour le raccordement USB est affiché.

**3** Utilisez  $\Delta$   $\nabla$  pour sélectionner [IMPRESSION].

- [UN MOMENT] s'affiche puis l'appareil photo et l'imprimante sont raccordés. Passez à "Impression personnalisée" (P. 85).

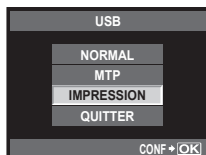

## ⚠ Précautions

- Si l'écran ne s'affiche pas au bout de plusieurs minutes, débranchez le câble USB, puis redémarrez à partir de l'étape 1.

## Impression simple

**1** Utilisez  $\triangleleft$   $\triangleright$  pour afficher les photos que vous souhaitez imprimer sur l'appareil photo.

- Affichez l'image souhaitée pour l'impression sur l'appareil et raccordez l'appareil avec l'imprimante en utilisant un câble USB.



## 2 Appuyez sur $\triangleright$ .

- L'écran de sélection de photo apparaît lorsque l'impression est terminée. Pour imprimer une autre photo, utilisez  $\triangleleft \triangleright$  pour sélectionner l'image et appuyez sur la touche  $\text{OK}$ .
- Pour quitter, débranchez le câble USB de l'appareil pendant que l'écran de sélection de photo est affiché.

## Impression personnalisée

### 1 Suivez le guide de fonctionnement pour régler une option d'impression.

#### Sélection du mode d'impression

Sélectionnez le type d'impression (mode d'impression). Les modes d'impression disponibles sont illustrés ci-dessous.

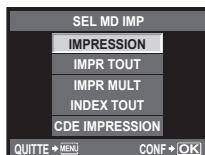

<b>IMPRESSION</b>	Imprime les photos sélectionnées.
<b>IMPR TOUT</b>	Imprime toutes les photos enregistrées sur la carte et fait une impression pour chaque photo.
<b>IMPR MULT</b>	Imprime plusieurs exemplaires de la même image dans des cadres séparés sur la même feuille.
<b>INDEX TOUT</b>	Imprime un index de toutes les photos enregistrées sur la carte.
<b>CDE IMPRESSION</b>	Imprime selon la réservation d'impression que vous avez effectuée. S'il n'y a pas de photo avec réservation d'impression, cette option n'est pas disponible.

#### Réglage des postes du papier d'impression

Ce réglage varie selon le type d'imprimante. Si le seul réglage disponible est le réglage STANDARD de l'imprimante, vous ne pourrez pas changer ce réglage.

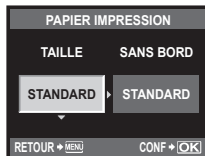

<b>TAILLE</b>	Règle le format de papier pris en charge par l'imprimante.
<b>SANS BORD</b>	Sélectionne d'imprimer la photo sur toute la feuille de papier ou à l'intérieur d'un cadre vierge.
<b>IMAGES/PAGE</b>	Sélectionne le nombre de photos par feuille. Affiché lorsque vous avez sélectionné [IMPR MULT].

## Sélection des photos que vous voulez imprimer

Sélectionnez les photos que vous voulez imprimer. Les photos sélectionnées peuvent être imprimées plus tard (réservation d'une seule photo), ou la photo que vous affichez peut être imprimée sur le champ.



<b>IMPRESSION</b> (OK)	Imprime la photo actuellement affichée. S'il y a une photo à laquelle la réservation [1IMPRIMEE] a déjà été appliquée, seule la photo réservée sera imprimée.
<b>1IMPRIMEE</b> (▲)	Applique la réservation d'impression à la photo actuellement affichée. Si vous voulez appliquer une réservation à d'autres photos après l'application de [1IMPRIMEE], utilisez <D> pour les sélectionner.
<b>PLUS</b> (▼)	Règle le nombre d'impressions et d'autres éléments pour la photo actuellement affichée, et si elle est à imprimer ou non. Pour le fonctionnement, reportez-vous à "Réglage des données d'impression" dans la section suivante.

## Réglage des données d'impression

Sélectionnez d'imprimer ou non des données d'impression telles que la date, l'heure ou le nom de fichier sur la photo. Lorsque le mode d'impression est réglé sur [IMPR TOUT] et que [REGLAGE] est sélectionné, les options suivantes s'affichent.

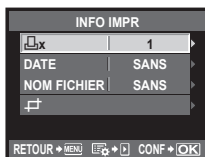

	Règle le nombre d'impressions.
<b>DATE</b>	Imprime la date et l'heure enregistrées sur la photo.
<b>NOM FICHIER</b>	Imprime le nom de fichier enregistré sur la photo.
	Rogne l'image pour l'impression. Réglez la taille du rognage à l'aide de la touche Q ou  et la position du rognage à l'aide de $\Delta$ $\nabla$ <D>.

**2** Une fois que vous avez réglé l'impression et les données d'impression pour les photos, sélectionnez [IMPRESSION] et appuyez sur la touche



- Pour arrêter et annuler l'impression, appuyez sur la touche . Pour reprendre l'impression, sélectionnez [POURSUIVRE].

## ■ Annulation de l'impression

Pour annuler l'impression, mettez en surbrillance [ANNULER] et appuyez sur . Notez que tous les changements apportés à l'ordre d'impression seront perdus ; pour annuler l'impression et revenir à l'étape précédente, où vous pouvez apporter des changements à l'ordre d'impression actuel, appuyez sur **MENU**.

Votre appareil photo prend en charge USB Mass Storage Class. Vous pouvez transférer des images vers un ordinateur en raccordant l'appareil photo à l'ordinateur avec le câble USB fourni. Les systèmes d'exploitation suivants sont compatibles avec le raccordement USB :

**Windows :** Windows 2000 Professionnel/Windows XP Édition Familiale/  
Windows XP Professionnel/Windows Vista/Windows 7

**Macintosh :** Mac OS X version 10.3 ou ultérieure

## Raccordement de l'appareil photo à un ordinateur

### 1 Éteignez l'appareil photo et raccordez-le à l'ordinateur.

- L'emplacement du port USB varie selon les ordinateurs. Pour de plus amples détails, consultez le mode d'emploi de l'ordinateur.

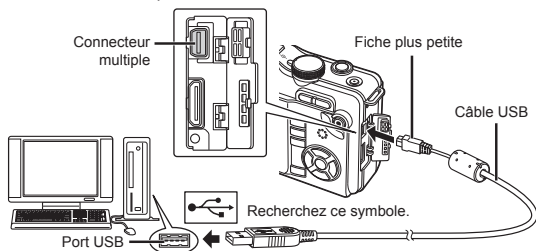

### 2 Allumez l'appareil photo.

- L'écran de sélection pour le raccordement USB est affiché.

### 3 Appuyez sur la touche $\Delta$ / $\nabla$ pour sélectionner [NORMAL]. Appuyez sur la touche $\text{START OK}$ .

### 4 L'ordinateur reconnaît l'appareil photo comme un nouveau matériel.

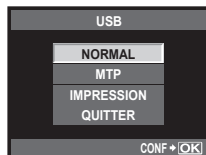

### ⚠ Précautions

- Si votre ordinateur exécute Windows Vista, sélectionnez [MTP] à l'étape 3 pour utiliser la Galerie de photos Windows.
- Le transfert des données n'est pas garanti dans les environnements suivants, même si votre ordinateur est équipé d'un port USB.
  - Ordinateurs avec un port USB ajouté via une carte d'extension, etc.
  - Ordinateurs sans système d'exploitation installé en usine et ordinateurs assemblés.
- Lorsque l'appareil photo est raccordé à un ordinateur, les touches de l'appareil ne fonctionnent pas.

## Installation du logiciel fourni (ib)

Après avoir vérifié les exigences de système, suivez les instructions ci-dessous pour connecter l'appareil photo à un ordinateur, et installez le logiciel d'ordinateur fourni (ib). Pour plus d'informations sur l'utilisation du logiciel d'ordinateur (ib), consultez l'aide en ligne du logiciel.

**Configuration système requise : Windows XP (Service Pack 2 ou ultérieur)/  
Windows Vista/Windows 7**

**1** Insérez le CD fourni dans un lecteur de CD-ROM.

- Un écran de démarrage s'affiche sur le moniteur de l'ordinateur.

### **Précautions**

- Si la fenêtre de configuration ne s'affiche pas, sélectionnez "Poste de travail" (Windows XP) ou "Ordinateur" (Windows Vista/Windows 7) depuis le menu Démarrer. Faites un double-clic sur l'icône du lecteur de CD-ROM pour ouvrir la fenêtre de configuration du CD puis double-cliquez sur "CameraInitialSetup.exe".

**2** Connectez l'appareil photo à l'ordinateur.

**3** Suivez les instructions à l'écran de l'ordinateur.



## Informations et conseils de prise de vue

### L'appareil photo ne s'allume pas quand une batterie est chargée

#### La batterie n'est pas totalement chargée

- Chargez la batterie avec le chargeur.

#### La batterie est temporairement inutilisable en raison du froid

- La performance de la batterie décline à basse température, et la charge peut ne pas être suffisante pour allumer l'appareil photo. Retirez la batterie et réchauffez-la, en la mettant dans votre poche quelques temps.

### Aucune photo n'est prise lorsque le déclencheur est enfoncé

#### L'appareil photo s'est éteint automatiquement

- Pour économiser de l'énergie de la batterie, si aucune opération n'est effectuée, l'appareil photo passe en mode de veille après une période de temps déterminée et l'appareil photo cesse de fonctionner. L'appareil photo se réactive lorsque vous appuyez sur le déclencheur ou une quelconque autre touche.  "VEILLE" (P. 74)  
Après un temps supplémentaire défini, l'appareil photo s'éteint.

#### Le flash n'a pas fini d'être rechargé

- Sur l'écran LCD, le symbole  clignote lors de la recharge. Attendez que le symbole cesse de clignoter, puis appuyez sur le déclencheur.

#### Incapacité à faire la mise au point

- Quand le symbole de mise au point correcte clignote sur l'écran LCD, cela indique que l'appareil photo est incapable de faire la mise au point en utilisant la mise au point automatique. Appuyez à nouveau sur le déclencheur.

#### La fonction de réduction du bruit est activée

- Lors de la prise de vue de scènes de nuit, les vitesses d'obturation sont plus lentes et des parasites ont tendance à apparaître sur les images. L'appareil photo active la fonction de réduction du bruit après la prise de vue à une vitesse d'obturation lente. La prise de vue n'est pas permise pendant l'activation de la fonction. Vous pouvez régler [REDUC BRUIT] sur [OFF].  "REDUC BRUIT" (P. 76)

### La date et l'heure n'ont pas été réglées

#### L'appareil utilise les réglages en vigueur au moment de l'achat

- La date et l'heure ne sont pas réglées au moment de l'achat. Réglez la date et l'heure avant d'utiliser l'appareil photo.  "Réglage de la date et de l'heure" (P. 7)

#### La batterie a été retirée de l'appareil photo

- Les réglages de date et d'heure reprendront les réglages d'usine par défaut si l'appareil photo est laissé sans batterie durant environ 1 jour. Les réglages seront perdus plus rapidement si la batterie a été introduite dans l'appareil puis retirée peu de temps après. Avant de prendre des photos importantes, vérifiez que les réglages de la date et de l'heure sont corrects.

## Sujets difficiles à mettre au point

Il peut être difficile de faire la mise au point automatiquement dans les situations suivantes.

Le symbole de mise au point correcte clignote. Ces sujets ne sont pas au point.



Sujet insuffisamment contrasté

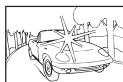

Lumière extrêmement lumineuse au centre de l'image

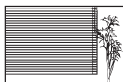

Sujet avec des motifs répétés

Le symbole de mise au point correcte s'allume mais la mise au point du sujet n'est pas faite.



Sujets placés à des distances différentes

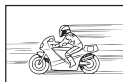

Sujet se déplaçant rapidement



Sujet à l'extérieur de la zone AF

Dans ces situations, faites la mise au point sur un sujet très contrasté se trouvant à la même distance que le sujet, recadrez la composition et faites la prise de vue. 📖 "Mémorisation de la mise au point" (P. 46)

## L'image prise apparaît blanchâtre

Ceci peut survenir quand la photo est prise dans des conditions de contre-jour ou de demi contre-jour. Ceci est causé par un phénomène appelé lueur ou fantôme. Autant que possible, envisagez une composition de façon à ce qu'aucune source de lumière puissante ne soit prise sur la photo. La lueur peut survenir même lorsqu'il n'y a pas de source de lumière dans la photo. Utilisez un pare-soleil pour protéger l'objectif de la source de lumière. Si le pare-soleil n'a pas d'effet, utilisez votre main pour protéger l'objectif de la lumière. 📖 "Objectifs interchangeables" (P. 97)

## Un ou plusieurs points lumineux inconnus apparaissent sur le sujet dans la photo prise

Cela peut être dû à des pixels pris sur le système à transfert de charge. Effectuez un [PIXEL MAPPING]. Si le problème persiste, recommencez le cadrage des pixels à plusieurs reprises. 📖 "Cadrage des pixels - Contrôle des fonctions de traitement d'image" (P. 94)

## Fonctions qui ne peuvent pas être sélectionnées dans les menus

Certains éléments peuvent ne pas être sélectionnables dans les menus pendant l'utilisation du pavé directionnel.

- Éléments qui ne peuvent pas être réglés avec le mode de prise de vue actuel
- Éléments qui ne peuvent pas être réglés parce qu'un élément a déjà été réglé : Combinaison de [📷] et [REDUC BRUIT], etc.











## Vibrations de l'appareil photo à la mise hors tension









Ceci est dû au fait que l'appareil photo initialise le mécanisme du stabilisateur d'image. Sans l'initialisation, le stabilisateur d'image peut ne pas provoquer l'effet approprié.

## Les fonctions définies reprennent leurs réglages d'usine par défaut

Lorsque vous tournez la molette de mode ou que vous éteignez l'appareil dans un mode de prise de vue autre que **P**, **A**, **S** ou **M**, les fonctions dont les réglages ont été modifiés reprennent leurs réglages d'usine par défaut.

## Codes d'erreurs

Indications sur l'écran	Cause possible	Solution
 PAS DE CARTE	Aucune carte n'a été insérée ou vous avez inséré une carte qui n'est pas reconnue.	Insérez une carte ou insérez une carte différente.
 ERR CARTE	Il y a un problème avec la carte.	Insérez la carte de nouveau. Si le problème persiste, formatez la carte. Si la carte ne peut pas être formatée, elle ne peut pas être utilisée.
 ECRIT PROTEGE	Il est impossible d'écrire sur la carte.	Le commutateur de protection d'écriture de la carte est réglé sur la position "LOCK". Libérez le commutateur. (P. 95)
 CART PLEINE	<ul style="list-style-type: none"> <li>La carte est pleine. Vous ne pouvez plus prendre de photo ni y enregistrer d'autres informations comme une réservation d'impression.</li> <li>Il n'y a pas de place sur la carte et la réservation d'impression ou les nouvelles images ne peuvent pas être enregistrées.</li> </ul>	Remplacez la carte ou supprimez les photos inutiles. Avant de les effacer, téléchargez les images importantes sur un ordinateur.
	Impossible de lire la carte. Il est possible que la carte ne soit pas formatée.	<ul style="list-style-type: none"> <li>Sélectionnez [NETTOIER CARTE], appuyez sur la touche  et éteignez l'appareil photo. Retirez la carte et essuyez la surface métallique à l'aide d'un chiffon doux et sec.</li> <li>Sélectionnez [FORMATER] ▶ [OUI], puis appuyez sur la touche  pour formater la carte. Le formatage de la carte efface toutes les données sur celle-ci.</li> </ul>
 PAS IMAGE	Il n'y a aucune image sur la carte	La carte ne contient aucune image. Enregistrez et affichez les images.
 ERREUR D'IMAGE	L'image sélectionnée ne peut pas être affichée à cause d'un problème avec cette image. Ou l'image ne peut pas être utilisée pour l'affichage sur cet appareil.	Utilisez un logiciel de traitement d'image pour visualiser l'image sur un ordinateur. Si ce n'est pas possible, le fichier image est endommagé.
 L'IMAGE NE PEUT ÊTRE ÉDITÉE	Cet appareil photo ne permet pas de modifier des photos prises avec d'autres appareils.	Utilisez un logiciel de traitement d'image pour modifier la photo.

Indications sur l'écran	Cause possible	Solution
 °C/°F		Mettez l'appareil photo hors tension et laissez la température interne diminuer.
 Température interne trop élevée. Svp attendez avant d'utiliser l'appareil.	La température interne de l'appareil photo a augmenté à cause de la prise de vue en série.	Patiencez quelques instants pour que l'appareil photo s'arrête automatiquement. Laissez la température interne de l'appareil photo diminuer avant d'effectuer d'autres opérations.
 BATTERIE VIDE	La batterie est complètement déchargée.	Rechargez la batterie.
 NON CONNECTÉ	L'appareil n'est pas raccordé correctement à l'ordinateur ou à l'imprimante.	Débranchez l'appareil et raccordez-le correctement.
 MANQ PAPIER	Il n'y a pas de papier dans l'imprimante.	Placez du papier dans l'imprimante.
 PAS D'ENCRE	Il n'y a plus d'encre dans l'imprimante.	Remplacez la cartouche d'encre de l'imprimante.
 BOURRAGE	Il s'est produit un bourrage papier.	Retirez le papier qui est bloqué.
NOUVEAUX REGLAGES	Le bac d'alimentation de l'imprimante a été retiré ou l'imprimante a été manipulée pendant que des réglages étaient faits sur l'appareil photo.	Ne manipulez pas l'imprimante lorsque vous faites des réglages sur l'appareil photo.
 ERREUR IMPR	Un problème est survenu avec l'imprimante et/ou l'appareil.	Éteignez l'appareil photo et l'imprimante. Vérifiez l'imprimante et remédiez à tous les problèmes avant de remettre en marche.
 IMPRESSION IMPOSSIBLE	Des photos enregistrées sur d'autres appareils photo peuvent ne pas être imprimées avec cet appareil photo.	Utilisez un ordinateur personnel pour imprimer.
L'objectif est verrouillé. Veuillez déverrouiller l'objectif.	L'objectif rétractable reste rétracté.	Déployez l'objectif.
Merci de vérifier les conditions d'utilisation de l'objectif.	Une anomalie s'est produite entre l'appareil photo et l'objectif.	Éteignez l'appareil photo, vérifiez le raccordement avec l'objectif et rallumez-le.

## Nettoyage et rangement de l'appareil photo

### Nettoyage de l'appareil photo

Éteignez l'appareil photo et retirez la batterie avant de nettoyer l'appareil.

#### Extérieur :

- Essuyez délicatement avec un chiffon doux. Si l'appareil est très sale, trempez le chiffon dans de l'eau légèrement savonneuse et essorez-le. Essuyez l'appareil photo avec le chiffon humide puis séchez-le avec un chiffon sec. Si vous avez utilisé l'appareil à la plage, utilisez un chiffon trempé dans de l'eau douce et essorez-le bien.

#### Écran LCD :

- Essuyez délicatement avec un chiffon doux.

#### Objectif :

- Soufflez la poussière hors de l'objectif à l'aide d'une soufflette disponible dans le commerce. Pour l'objectif, essuyez délicatement avec du papier nettoyant pour objectif.

### Rangement

- Si vous n'utilisez pas l'appareil photo pendant une période prolongée, retirez la batterie et la carte. Rangez l'appareil photo dans un endroit frais, sec et bien aéré.
- Insérez régulièrement la batterie et vérifiez le fonctionnement de l'appareil photo.

### Nettoyage et contrôle du système à transfert de charge



Cet appareil dispose d'une fonction de protection anti-poussière pour empêcher la poussière d'aller sur le système à transfert de charge et retire toute poussière ou saleté de la surface du système à transfert de charge par vibrations ultrasonores. La fonction anti-poussière fonctionne lorsque l'appareil photo est mis en marche. La protection anti-poussière fonctionne en même temps que le cadrage des pixels, vérifiant ainsi le système à transfert de charge et le circuit de traitement d'image. La fonction de protection anti-poussière étant activée à chaque mise sous tension de l'appareil photo, l'appareil doit être tenu droit pour permettre à la fonction de protection anti-poussière d'être efficace.



#### Précautions

- N'utilisez pas de solvants puissants tels que le benzène ou l'alcool, ni de chiffons traités chimiquement.
- Évitez de ranger l'appareil dans des endroits où des produits chimiques sont manipulés, pour protéger l'appareil de la corrosion.
- Des dépôts risquent de se former sur la surface de l'objectif s'il n'est pas nettoyé.
- Vérifiez chaque pièce de l'appareil avant de l'utiliser s'il n'a pas été utilisé pendant une longue période. Avant de prendre des photos importantes, assurez-vous de faire une prise de vue d'essai et vérifiez que l'appareil fonctionne correctement.

## Cadrage des pixels - Contrôle des fonctions de traitement d'image

La fonction de cadrage des pixels permet à l'appareil de vérifier et de régler le système à transfert de charge et les fonctions de traitement d'image. Après l'utilisation de l'écran ou une prise de vue en série, attendez au moins une minute avant d'utiliser cette fonction pour lui permettre de fonctionner correctement.

**1** Sélectionnez [PIXEL MAPPING] dans l'onglet  Menu personnalisé (P. 71) .

**2** Appuyez sur , puis sur la touche .

- La barre [OCCUPE] est affichée pendant le cadrage des pixels. Lorsque le cadrage des pixels est terminé, le menu réapparaît.

### Précautions

- Si vous coupez par inadvertance l'alimentation de l'appareil photo pendant le cadrage des pixels, recommencez à partir de l'étape 1.

## Description de la carte

### Cartes utilisables

Dans ce manuel, le terme "Carte" désigne un support d'enregistrement. Les seules cartes utilisables avec cet appareil photo sont des cartes mémoire SD et des cartes mémoire SDHC (vendues séparément), conformes à la norme SD. Pour obtenir les informations les plus récentes, veuillez consulter le site Web d'Olympus.



#### Commutateur de protection d'écriture de carte SD

Une carte SD possède un commutateur de protection d'écriture. Si vous réglez le commutateur du côté "LOCK", vous ne pouvez pas écrire sur la carte, en supprimer des données ou la formater. Changez la position du commutateur pour autoriser l'écriture.



### ⚠ Précautions

- Les données de la carte ne seront pas totalement effacées, même après que le formatage de la carte ou l'effacement des données. Lorsque vous jetez la carte, détruisez-la pour éviter que des informations personnelles ne se retrouvent entre d'autres mains.

### Formatage de la carte

Des cartes formatées sur un ordinateur ou sur un autre appareil photo doivent être formatées sur cet appareil photo avant de pouvoir être utilisées. Toutes les données enregistrées sur la carte, y compris les données protégées, sont effacées lors du formatage. Avant de formater une carte qui a déjà été utilisée, assurez-vous qu'elle ne contient pas d'images importantes.

- Sélectionnez [CONFIG CARTE] dans le menu de prise de vue (P. 108).
- Sélectionnez [FORMATER].
- Sélectionnez [OUI] et appuyez sur .

- Le formatage est effectué.



## Batterie et chargeur

- Utilisez la batterie Olympus lithium-ion (BLS-1). N'utilisez pas d'autres types de batteries.
- La consommation d'énergie de l'appareil varie selon l'usage et d'autres conditions.
- Comme les actions suivantes consomment beaucoup d'énergie, la batterie s'épuisera rapidement.
  - Mise au point automatique de manière répétitive en appuyant sur le déclencheur à mi-course en mode de prise de vue.
  - Affichage des images sur l'écran LCD pendant une période prolongée.
  - Quand l'appareil est raccordé à l'ordinateur ou l'imprimante.
- Lors de l'utilisation d'une batterie épuisée, l'appareil peut s'éteindre sans que le message d'avertissement de batterie faible soit affiché.
- La batterie ne sera pas complètement chargée lors de l'achat. Chargez la batterie en utilisant le chargeur fourni (BCS-1) avant l'utilisation.
- Le temps normal de chargement avec le chargeur fourni est d'environ 3 heures 30 minutes (estimation).
- N'utilisez pas de chargeurs autres que ceux désignés.

### Précautions

- Il existe un risque d'explosion si la batterie est remplacée avec une batterie de type incorrect. Respectez les instructions lors de la mise au rebut de batteries usagées. "Précautions pour la manipulation de la batterie" (P. 114)

## Utilisation du chargeur à l'étranger

- Le chargeur peut être utilisé avec la plupart des sources électriques dans la plage comprise entre 100V et 240V CA (50/60 Hz) dans le monde entier. Cependant, en fonction du pays ou de la région où vous vous trouvez, la prise murale CA peut se présenter sous une forme différente et l'adaptation du chargeur à la prise peut nécessiter l'utilisation d'un adaptateur. Pour plus d'informations, contactez votre fournisseur local d'électricité ou une agence de voyages.
- N'utilisez pas les adaptateurs de voyage disponibles dans le commerce car le chargeur pourrait mal fonctionner.



## Objectifs interchangeables

Sélectionnez l'objectif avec lequel vous souhaitez faire la prise de vue.

Utilisez un objectif spécifié (monture Micro Four Thirds). Pour utiliser l'"objectif système Four Thirds", un adaptateur (vendu séparément) est nécessaire. Un adaptateur permettant d'utiliser un objectif système OM est aussi disponible (vendu séparément).

### Objectifs interchangeables M.ZUIKO DIGITAL

Il s'agit d'un objectif interchangeable spécialement destiné à une utilisation avec le "système Micro Four Thirds" qui est une version plus petite et plus mince du "système Four Thirds".

#### Longueur focale et profondeur de champ des objectifs système Micro Four Thirds

Par rapport aux appareils photo 35 mm, les appareils photo système Micro Four Thirds permettent d'obtenir différents effets aux mêmes longueur focale et ouverture.

##### Longueur focale

À la même longueur focale qu'un appareil photo 35 mm, un appareil système Four Thirds peut obtenir une longueur focale équivalente à deux fois celle d'un appareil 35 mm. Ceci permet la conception de téléobjectifs compacts. Par exemple, un objectif système Micro Four Thirds 14–42 mm est équivalent à un objectif 28–84 mm pour un appareil photo 35 mm.

- Lorsque l'angle d'image d'un objectif système Micro Four Thirds est converti en celui d'un appareil photo 35 mm, la perspective est identique à celle d'un appareil photo 35 mm.

##### Profondeur de champ

Un appareil photo système Micro Four Thirds permet d'obtenir une profondeur de champ équivalente à deux fois celle d'un appareil photo 35 mm. Par exemple, un objectif système Micro Four Thirds avec une luminosité de  $f/2,8$  est équivalent à  $f/5,6$  si converti à l'ouverture d'un appareil photo 35 mm.

- Vous pouvez obtenir la même quantité de flou d'arrière-plan qu'en utilisant un appareil photo 35 mm.

#### Précautions

- Quand vous montez ou enlevez le bouchon avant et l'objectif de l'appareil photo, gardez la monture d'objectif de l'appareil photo dirigée vers le bas. Ceci permet d'éviter à la poussière ou à un corps étranger de tomber à l'intérieur de l'appareil photo.
- N'enlevez pas le bouchon avant et ne montez pas l'objectif dans des endroits poussiéreux.
- Ne dirigez pas l'objectif monté de l'appareil photo vers le soleil. Ceci pourrait causer un mauvais fonctionnement de l'appareil ou même l'enflammer dû à l'effet loupe du soleil se reflétant dans l'objectif.
- Veillez à ne pas perdre le bouchon avant ou le bouchon arrière.
- Montez le bouchon avant de l'appareil photo pour empêcher l'entrée de poussière dans l'appareil quand aucun objectif n'est fixé.

# OLYMPUS *E-PL1* ORGANIGRAMME DU SYSTÈME



11

Informations

\*1 Pour connaître les dernières compatibilités en matière de mise au point automatique, reportez-vous au site Web officiel de Olympus.

\*2 Veuillez également noter que la fabrication des objectifs du système OM a été interrompue.

## Objectif



M.ZUIKO DIGITAL  
17 mm 1:2.8



M.ZUIKO DIGITAL  
ED 14-42 mm 1:3.5-5.6



M.ZUIKO DIGITAL  
ED 14-42 mm  
1:3.5-5.6



M.ZUIKO DIGITAL  
ED 9-18 mm 1:4.0-5.6  
(disponible fin avril 2010)



M.ZUIKO DIGITAL  
ED 14-150 mm 1:4.0-5.6  
(disponible fin mai 2010)

## Viseur



**VF-1**  
Viseur optique



**VF-2**  
Viseur électronique



**MMF-2 1**  
Adaptateur Four Thirds



Objectifs du  
système  
Four Thirds



**MF-2 2**  
Adaptateur 2 du OM

Objectifs du  
système OM

## Système sous- marin



**PT-EP01**

## Étui/courroie



**CSS-S109 LL blanc**



**CSS-S109 LL marron**



**CSS-S109 LL noir**



**CSS-S110 LS blanc**



**CSS-S110 LS marron**



**CSS-S110 LS noir**



**Sac rétro MFT**  
grand/moyen/petit



**Étui moderne PEN**  
grand/petit

## Caractéristiques de l'objectif M.ZUIKO DIGITAL

### ■ Nomenclature

- ① Filetage de montage du filtre
- ② Bague du zoom
- ③ Bague de mise au point
- ④ Index de montage
- ⑤ Contacts électriques
- ⑥ Capuchon avant
- ⑦ Capuchon arrière

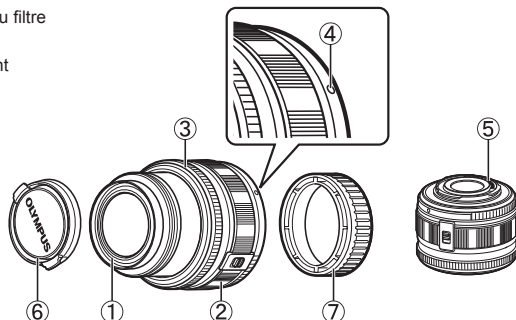

### ■ Combinaisons d'objectifs et d'appareils photo

Objectif	Appareil photo	Fixation	AF	Mesure
Objectif système Micro Four Thirds	Appareil photo système Micro Four Thirds	Oui	Oui	Oui
Objectif système Four Thirds		Fixation possible avec un adaptateur de montage	Oui <sup>*1</sup>	Oui
Objectifs système OM			Non	Oui <sup>*2</sup>
Objectif système Micro Four Thirds	Appareil photo système Four Thirds	Non	Non	Non

\*1 Il n'est pas possible d'utiliser [C-AF] et [C-AF+TR] de [MODE AF].

\*2 Une mesure précise n'est pas possible.

Les objectifs système Micro Four Thirds et les appareils photo système Micro Four Thirds disposent du symbole indiqué à droite.



### ■ Spécifications principales

Élément	14–42 mm L	17 mm	40–150 mm
Monture	Monture Micro Four Thirds		Monture Four Thirds
Longueur focale	14–42 mm	17 mm	40–150 mm
Ouverture maximale	f/3,5–5,6	f/2,8	f4–5,6
Angle d'image	75,4°–28,9°	64,9°	30°–8,2°
Configuration de l'objectif	8 groupes, 9 lentilles	4 groupes, 6 lentilles	9 groupes, 12 lentilles
	Revêtement multicouche		Revêtement multicouche (partiellement couche unique)
Commande de diaphragme	f/3,5–22	f/2,8–22	f4–22
Plage de prise de vue	0,25 m–∞	0,2 m–∞	0,9 m–∞
Réglage de la mise au point	Commutation AF/MF		
Poids (excluant le pare-soleil et le bouchon)	133 g	71 g	220 g
Dimensions (diamètre maximum × longueur totale)	ø62×43,5 mm	ø57×22 mm	ø65,5×72 mm
Diamètre de filetage du montage du filtre	40,5 mm	37 mm	58 mm

## ■ Précautions de rangement

- Nettoyez l'objectif après utilisation. Retirez soigneusement toute poussière sur la surface de l'objectif en utilisant une soufflette mécanique ou une brosse. Utilisez du papier nettoyant pour objectif disponible en magasin et retirez la poussière de l'objectif. N'utilisez pas de solvants biologiques.
- Remplacez toujours le bouchon de l'objectif et rangez-le s'il n'est pas utilisé.
- Ne le rangez pas dans une zone où un insecticide est utilisé.

## ! Précautions

- Les bords des images risquent d'être tronqués si plusieurs filtres sont utilisés en même temps ou si un filtre épais est utilisé.

## Adaptateur Four Thirds

### ■ Nomenclature

- ① Bouchon avant
- ② Bouchon arrière
- ③ Touche de libération d'objectif
- ④ Repère de montage
- ⑤ Contacts électriques

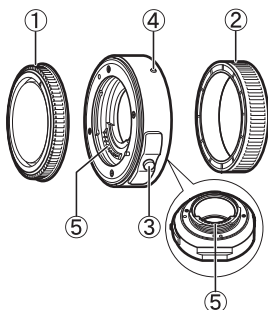

### ■ Montage

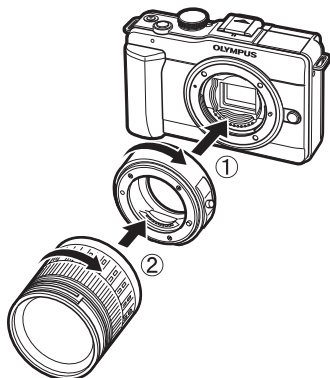

## Utilisation du viseur électronique (vendu séparément)

Si vous utilisez le viseur électronique (vendu séparément : VF-2), vous pouvez observer l'écran de prise de vue dans le viseur. Ceci s'avère pratique si vous vous trouvez dans un endroit très éclairé, tel que dans la lumière directe du soleil, où il est difficile de consulter l'écran, ou si vous utilisez l'appareil photo en contre-plongée. Reportez-vous également au mode d'emploi du viseur électronique.

**1** Éteignez l'appareil photo.

**2** Faites glisser le couvercle du sabot actif.

- Rangez le couvercle du sabot en lieu sûr pour ne pas le perdre.

**3** Retirez le couvercle de connecteur du viseur électronique.

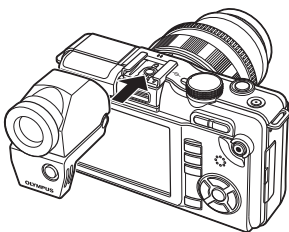

**4** Alignez le viseur électronique et le sabot actif sur le boîtier de l'appareil photo et faites-le glisser jusqu'à ce qu'il se bloque.

- Insérez le viseur électronique en poussant sur sa partie inférieure.

**5** Allumez l'appareil photo.

**6** Chaque pression de la touche  permet de basculer entre l'affichage de l'écran et l'affichage du viseur électronique.

- Vous pouvez ajuster la luminosité et la température de couleur du viseur électronique.  
 "AJUSTEMENT EVF" (P. 74)

**7** Tournez la bague d'ajustement de la dioptrie sur une position où l'image du viseur peut être clairement vue.

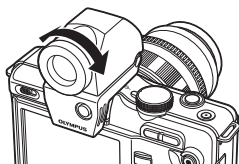

- Ajustez l'angle du viseur électronique à votre guise (jusqu'à 90 degrés).

### Précautions

- Vous ne pouvez pas utiliser de flash externe en même temps que le viseur électronique.
- Lorsque vous transportez l'appareil photo, ne le tenez pas par le viseur électronique. L'appareil photo pourrait se séparer du viseur électronique et tomber.
- Ne laissez pas l'appareil photo avec le viseur électronique monté dans un endroit soumis à la lumière directe du soleil.

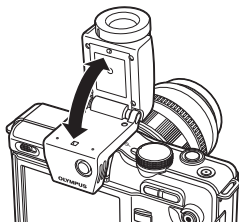

## Diagramme de ligne de programmation (mode P)

En mode **P**, l'appareil photo est programmé pour que la valeur d'ouverture et la vitesse d'obturation soient sélectionnées automatiquement selon la luminosité du sujet, comme indiqué ci-dessous. Le diagramme de ligne de programmation varie selon le type d'objectif monté.

— Lors de l'utilisation de l'objectif zoom (14–42 mm F3,5–5,6) (longueur focale : 14 mm)

— Décalage de programme

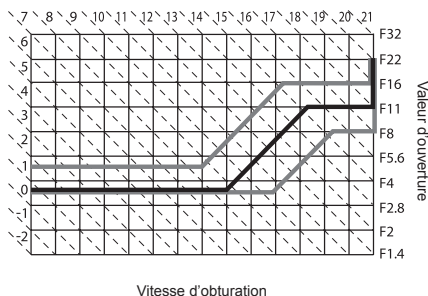

## Affichage d'avertissement relatif à l'exposition

Si l'obtention de l'exposition optimale est impossible en appuyant à mi-course sur le déclencheur, l'affichage clignote sur l'écran LCD.

Mode de prise de vue	Exemple d'affichage d'avertissement (clignotant)	État	Action
<b>P</b>	☀ 60" F2.8	Le sujet est trop sombre.	<ul style="list-style-type: none"> <li>Augmentez la sensibilité ISO.</li> <li>Utilisez le flash.</li> </ul>
	☀ 2000 F22	Le sujet est trop lumineux.	<ul style="list-style-type: none"> <li>Réduisez la sensibilité ISO.</li> <li>Utilisez un filtre ND disponible dans le commerce (pour régler la quantité de lumière).</li> </ul>
<b>A</b>	☀ 30" F5.6	Le sujet est sous-exposé.	<ul style="list-style-type: none"> <li>Réduisez la valeur d'ouverture.</li> <li>Augmentez la sensibilité ISO.</li> </ul>
	☀ 2000 F5.6	Le sujet est surexposé.	<ul style="list-style-type: none"> <li>Augmentez la valeur d'ouverture.</li> <li>Réduisez la sensibilité ISO ou utilisez un filtre ND disponible dans le commerce (pour régler la quantité de lumière).</li> </ul>
<b>S</b>	☀ 2000 F2.8	Le sujet est sous-exposé.	<ul style="list-style-type: none"> <li>Réglez une vitesse d'obturation plus lente.</li> <li>Augmentez la sensibilité ISO.</li> </ul>
	☀ 2000 F22	Le sujet est surexposé.	<ul style="list-style-type: none"> <li>Réglez une vitesse d'obturation plus rapide.</li> <li>Réduisez la sensibilité ISO ou utilisez un filtre ND disponible dans le commerce (pour régler la quantité de lumière).</li> </ul>

- La valeur d'ouverture au moment où l'indication clignote varie selon le type d'objectif et la longueur focale de l'objectif.

## Vitesse de synchronisation du flash et vitesse d'obturation

Mode de prise de vue	Synchronisation du flash	Limite supérieure de la synchronisation <sup>1</sup>	Synchronisation fixe au déclenchement du flash <sup>2</sup>
<b>P</b>	1/(longueur focale de l'objectif × 2) ou synchronisation, selon la plus lente	1/160	1/60
<b>A</b>			—
<b>S</b>	Vitesse d'obturation réglée		
<b>M</b>			

\*1 Peut être changée dans le menu : 1/60–1/160 "FLASH SYNC X ⚡" (P. 75)

\*2 Peut être changée dans le menu : 1/30–1/160 "FLASH LENT ⚡" (P. 75)

## Modes de flash pouvant être réglés par le mode de prise de vue

Mode de prise de vue	Grand écran de contrôle	Mode de flash	Synchronisation du flash	Conditions de déclenchement du flash	Limite de vitesse d'obturation
<b>P/A</b>	AUTO	Flash automatique	Premier rideau	Se déclenche automatiquement sous un éclairage faible/à contre-jour <sup>1</sup>	1/30 sec. – 1/160 sec.
		Flash automatique (réduction des "yeux rouges")		Se déclenche toujours	
		Flash forcé		—	
		Flash désactivé	—	—	—
	SLOW	Synchronisation lente (réduction des "yeux rouges")	Premier rideau	Se déclenche automatiquement sous un éclairage faible/à contre-jour <sup>1</sup>	60 sec. – 1/160 sec.
	SLOW	Synchronisation lente (premier rideau)			
SLOW2	Synchronisation lente (second rideau)	Second rideau			
<b>S/M</b>		Flash forcé	Premier rideau	Se déclenche toujours	60 sec. – 1/160 sec.
	⚡	Flash forcé (réduction des "yeux rouges")			
		Flash désactivé	—	—	—
	2nd CURTAIN	Flash forcé/Synchronisation lente (second rideau)	Second rideau	Se déclenche toujours	60 sec. – 1/160 sec.

\*1 Lorsque le flash est réglé sur le mode Super FP, il détecte le contre-jour avant d'émettre l'éclair avec une durée de flash plus longue qu'à l'ordinaire.

- **AUTO**, peut être réglé en mode **AUTO**.

## Longueurs focales pouvant être réglées

8 mm	10 mm	12 mm	16 mm	18 mm	21 mm	24 mm	28 mm	30 mm
35 mm	40 mm	48 mm	50 mm	55 mm	65 mm	70 mm	75 mm	80 mm
85 mm	90 mm	100 mm	105 mm	120 mm	135 mm	150 mm	180 mm	200 mm
210 mm	250 mm	300 mm	350 mm	400 mm	500 mm	600 mm	800 mm	1000 mm

- Choisissez la valeur la plus proche de celle imprimée sur l'objectif.



## Prise de vue avec flash externe

Avec cet appareil photo, vous pouvez utiliser des flashes externes vendus séparément pour une prise de vue au flash qui vous convient. Les flashes externes communiquent avec l'appareil photo, ce qui vous permet d'utiliser les différents modes de flash de cet appareil et les différents modes de contrôle, comme le flash TTL-AUTO et Super FP. Un flash externe spécifié comme pouvant être utilisé avec cet appareil photo peut être monté sur l'appareil en le fixant au sabot actif de l'appareil. Vous pouvez également monter le flash par le support de flash de l'appareil photo à l'aide du câble du support (en option). Reportez-vous également au mode d'emploi du flash externe.

### Fonctions disponibles avec les flashes externes

Flash en option	FL-50R	FL-36R	FL-20	FL-14	RF-11	TF-22
Mode de commande du flash	TTL-AUTO, AUTO, MANUAL, FP TTL AUTO, FP MANUAL		TTL-AUTO, AUTO, MANUAL		TTL-AUTO, MANUAL	
GN (Nombre guide) (ISO100)	GN50 (85 mm*) GN28 (24 mm*)	GN36 (85 mm*) GN20 (24 mm*)	GN20 (35 mm*)	GN14 (28 mm*)	GN11	GN22
Mode RC	✓	✓	–	–	–	–

\* Longueur focale de l'objectif pouvant être utilisée (calculée en fonction d'un appareil photo à film 35 mm)

## Photographie au flash avec télécommande sans fil

Les flashes externes qui offrent un mode de commande à distance et qui sont prévus pour être utilisés avec cet appareil photo peuvent être utilisés pour la photographie au flash sans fil. Le flash intégré peut contrôler jusqu'à trois flashes de façon indépendante. Consultez la documentation fournie avec les flashes externes pour plus de détails.

### ■ Plage de commande du flash sans fil

Positionnez les flashes sans fil avec leurs capteurs à distance face à l'appareil photo. L'illustration suivante montre les plages approximatives de positionnement possible des flashes. La plage de commande réelle varie selon les conditions locales.

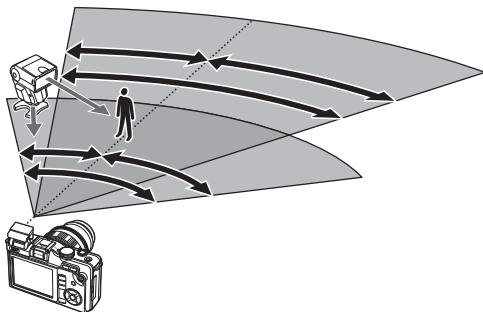

### ⚠ Précautions

- Si [ACTIVE] est sélectionné pour [MODE RC ⚡], vous ne pouvez capturer des photos qu'au moyen d'un flash sans fil.

## Fonctions pouvant être enregistrées avec My Mode et Réglages des configurations

Fonction	Enregistrement My Mode	Enregistrement des réglages des configurations	Fonction	Enregistrement My Mode	Enregistrement des réglages des configurations
	✓	✓	RÉGLAGE HISTOGRAMME	—	—
STABILISATEUR	✓	✓	AJUSTEMENT EVF	—	—
	✓	✓	LCD ECLAIRE	—	—
MODE FLASH	✓	✓	MODE GUIDE	—	—
MODE IMAGE	✓	✓	Mode Macro	—	—
	NATURE MORTE	✓		—	✓
	VIDEO	✓	VOLUME	—	—
CHOIX CADRAGE	✓	✓	MODE USB	—	—
	✓	✓	ETAPE EV	✓	✓
AE BKT	✓	✓	MESURE	✓	✓
WB BKT	✓	✓	LECTURE AEL	—	✓
FL BKT	✓	✓	ISO	✓	✓
ISO BKT	✓	✓	ETAPE ISO	✓	✓
MULTI EXPOSITION	—	—	REGL. ISO AUTO	—	✓
	—	—	ISO AUTO	—	✓
	—	—	TEMPS POSE	—	✓
	—	—	ANTI-VIBRATION [⬆]	✓	✓
	—	—	FLASH SYNC X	✓	✓
VISUAL IMAGE	—	✓	FLASH LENT	✓	✓
% MENU ECRAN	—	—	+	—	✓
FIRMWARE	—	—	REDUC BRUIT	✓	✓
MODE AF	NATURE MORTE	✓	FILTRE BRUIT	✓	✓
	VIDEO	—	WB	✓	✓
ZONE AF	✓	✓	TOUT	—	—
REINIT. OBJ.	—	—	ESP. COULEUR	✓	✓
POSE MISE POINT	—	—	COMP. VIGNETAGE	✓	✓
DIRECTION MF	—	✓	REGLAGE	—	✓
ASSIST MF	—	✓	TAILLE IMAGE	—	✓
REGLAGE INITIAL	—	—	EFFAC. DIRECT	—	✓
AEL/AFL	—	✓	EFFAC. RAW+JPEG	—	✓
MEMO AEL/AFL	—	✓	NOM FICHIER	—	✓
FONCTION	—	✓	MODIF NOM FICHIER	—	—
FONCTION	—	✓	PRIORITE REGLAGE	—	—
MY MODE	—	—	REGLAGE DPI	—	—
TEMPS D'AFFICHAGE	—	—	MODE	—	—
PRIORITE S	✓	✓	VIDEO+PHOTO	—	✓
PRIORITE C	✓	✓	VIDEO	—	✓
HDMI	—	—	PIXEL MAPPING	—	✓
SORTIE VIDEO	—	—	REGL. PRECIS EXPO	—	✓
VEILLE	—	✓	NIVEAU BATTERIE	—	—
EXTEND. LV	✓	✓			
DETEC. VISAGE	—	—			
/INFO RÉGLAGE	—	✓			
RÉGLAGE	—	—			

✓ : Peut être enregistré.  
 — : Ne peut pas être enregistré  
 \* Inclut l'anti-vibration.

## Mode d'enregistrement et taille de fichier/nombre d'images fixes enregistrables

La taille de fichier indiquée dans le tableau est approximative pour des fichiers dont le format d'affichage est 4:3.

Mode d'enregistrement	Nombre de pixels (TAILLE IMAGE)	Compression	Format de fichier	Taille de fichier (Mo)	Nombre d'images fixes enregistrables <sup>*1</sup>
RAW	4032×3024	Compression sans perte	ORF	Approx. 14	54
L <sup>1</sup> SF		1/2,7		Approx. 8,4	101
L <sup>1</sup> F		1/4		Approx. 5,9	145
L <sup>1</sup> N		1/8		Approx. 2,7	320
L <sup>1</sup> B		1/12		Approx. 1,8	477
M <sup>1</sup> SF	3200×2400	1/2,7	JPEG	Approx. 5,6	154
M <sup>1</sup> F		1/4		Approx. 3,4	255
M <sup>1</sup> N		1/8		Approx. 1,7	504
M <sup>1</sup> B		1/12		Approx. 1,2	747
M <sup>1</sup> SF	2560×1920	1/2,7		Approx. 3,2	269
M <sup>1</sup> F		1/4		Approx. 2,2	395
M <sup>1</sup> N		1/8		Approx. 1,1	776
M <sup>1</sup> B		1/12		Approx. 0,8	1143
M <sup>1</sup> SF	1600×1200	1/2,7		Approx. 1,3	673
M <sup>1</sup> F		1/4		Approx. 0,9	993
M <sup>1</sup> N		1/8		Approx. 0,5	1893
M <sup>1</sup> B		1/12		Approx. 0,4	2753
S <sup>1</sup> SF	1280×960	1/2,7		Approx. 0,9	1044
S <sup>1</sup> F		1/4		Approx. 0,6	1514
S <sup>1</sup> N		1/8		Approx. 0,3	2884
S <sup>1</sup> B		1/12		Approx. 0,3	4038
S <sup>1</sup> SF	1024×768	1/2,7	Approx. 0,6	1594	
S <sup>1</sup> F		1/4	Approx. 0,4	2243	
S <sup>1</sup> N		1/8	Approx. 0,3	4038	
S <sup>1</sup> B		1/12	Approx. 0,2	5507	
S <sup>1</sup> SF	640×480	1/2,7	Approx. 0,3	3563	
S <sup>1</sup> F		1/4	Approx. 0,2	5048	
S <sup>1</sup> N		1/8	Approx. 0,2	8654	
S <sup>1</sup> B		1/12	Approx. 0,1	10096	











\*1 Avec une carte SD 1 Go.

### ! Précautions





- Le nombre d'images restantes peut changer selon le sujet ou d'autres facteurs, par exemple si des réservations d'impression ont été effectuées ou non. Dans certains cas, le nombre d'images restantes affiché sur l'écran LCD ne change pas même lorsque vous prenez des photos ou si des images mémorisées sont effacées.
- La taille réelle des fichiers varie selon le sujet.
- Le nombre maximum d'images fixes pouvant être enregistrées affichées sur l'écran est de 9999.
- Pour la durée d'enregistrement disponible pour les vidéos, consultez le site Web d'Olympus.

## Liste des menus









### Menu de prise de vue

Onglet	Fonction	Par défaut			
	CONFIG CARTE	—	P. 66, 95		
	ENREGIST CONFIG	—	P. 70		
	MODE IMAGE	 NATURAL	P. 52		
		NATURE MORTE	 N	P. 31	
		VIDEO	HD		
	CHOIX CADRAGE	4:3	P. 32		
			P. 30		
	STABILISATEUR	OFF	P. 50		
	BRACKETING	AE BKT	OFF	P. 48	
		WB BKT	A-B	OFF	P. 49
			G-M		
		FL BKT	OFF	P. 49	
		ISO BKT	OFF	P. 49	
	MULTI EXPOSITION	NBRE IMAGES	OFF	P. 51	
		GAIN AUTO	OFF		
		SUPERPOSITION	OFF		
			±0	P. 55	
MODE RC 		OFF	P. 105		

### Menu d'affichage

Onglet	Fonction	Par défaut		
		DEMARRER	—	P. 62
		BGM	MELANCHOLY	
		DIASLIDIVE	TOUS	
		INTERVAL DIAPORAMA	3 SEC	
		INTERVAL VIDEO	COURT	
EDIT	SELECT IMAGE	EDITER RAW	—	P. 63
		EDIT JPEG	—	P. 63
			—	P. 65
		SUPERPOSITION IM.	—	P. 64
		—	P. 82	
ANNUL PROTEC		—	P. 66	

### Menu de réglage

Onglet	Fonction	Par défaut	
		—	P. 7
	 <sup>1</sup>	—	P. 69
		 ±0,  ±0	P. 69
	VISUAL IMAGE	5 SEC	P. 69
	 MENU ECRAN	OFF	P. 71
	FIRMWARE	—	P. 69

\*1 Les réglages varient selon la région d'achat de l'appareil photo.

## Menu personnalisé

Onglet	Fonction		Par défaut			
☰	☑	AF/MF		P. 72		
		MODE AF	FORMAT PHOTO VIDEO	S-AF P. 44		
		ZONE AF		[:::]	P. 45	
		REINIT. OBJ.		ACTIVE	P. 72	
		POSE MISE POINT		ACTIVE	P. 72	
		DIRECTION MF		☐	P. 72	
		ASSIST MF		OFF	P. 72	
		[☑] REGLAGE INITIAL		[:::]	P. 72	
		☑	REGLAGE BOUTON			P. 72
			AEL/AFL		S-AF mode1 C-AF mode2 MF mode1	P. 79
	MEMO AEL/AFL			ACTIVE	P. 72	
	[Fn] FONCTION			Fn DETEC.VISAGE	P. 80	
	☑ FONCTION			☑ REC	P. 80	
	MY MODE			—	P. 73	
	TEMPS D’AFFICHAGE			8 SEC	P. 73	
	☑		RELECTURE			P. 73
			PRIORITE S		OFF	P. 73
			PRIORITE C		ACTIVE	P. 73
	☑	ECRAN/☑/PC			P. 73	
		HDMI	SORTIE HDMI	1080i	P. 73	
			CONTROL HDMI	OFF		
		SORTIE VIDEO		NTSC	P. 73	
		VEILLE		1MIN	P. 74	
		EXTEND. LV		OFF	P. 74	
		☑ DETEC.VISAGE		ACTIVE	P. 32, 74	
☑/INFO REGLAGE		☑ INFO	IMAGE SEUL, GENERAL	P. 74		
		LV-INFO	IMAGE SEUL, ☑			
		☑ REGLAGE	☑25, CALENDRIER			
☑ RÉGLAGE		iAUTO	GUIDE EN DIRECT	P. 74		
		P/A/S/M	COMMANDE EN DIRECT			
		ART/SCN	COMMANDE EN DIRECT			
RÉGLAGE HISTOGRAMME		HAUTE LUM	255	P. 74		
		OMBRE	0			
AJUSTEMENT EVF		☑ ±0, ☑ ±0	P. 74			
LCD ECLAIRE		8SEC	P. 74			
MODE GUIDE		ACTIVE	P. 74			
☑ Mode Macro		mode1	P. 60, 74			
☑)		ACTIVE	P. 75			
VOLUME		3	P. 75			
MODE USB		AUTO	P. 75			

Onglet	Fonction	Par défaut	Page	
☰	EXPO/☰/ISO		P. 75	
	ETAPE EV	1/3EV	P. 75	
	MESURE	☰	P. 47	
	LECTURE AEL	AUTO	P. 75	
	ISO	AUTO	P. 41	
	ETAPE ISO	1/3EV	P. 75	
	REGL. ISO AUTO	LIMITE HAUTE : 1600 DÉFAUT : 200	P. 75	
	ISO AUTO	P/A/S	P. 75	
	TEMPS POSE	8 MIN	P. 75	
	ANTI-VIBRATION [⬆]	OFF	P. 75	
☰	FLASH CUSTOM/⚡		P. 75	
	FLASH SYNC X ⚡	1/160	P. 75	
	FLASH LENT ⚡	1/60	P. 75	
	☰+☰	OFF	P. 75	
☰	☰-/COULEUR/WB		P. 76	
	REDUC BRUIT	AUTO	P. 76	
	FILTRE BRUIT	STANDARD	P. 76	
	WB	AUTO	A -7 - +7, G -7 - +7 P. 41	
	TOUT [WB]	REGLAGE	—	P. 76
		REINITIAL	—	P. 76
	ESP. COULEUR	sRGB	P. 76	
	COMP. VIGNETAGE	OFF	P. 76	
	REGLAGE ☰	—	P. 76	
	TAILLE IMAGE	Middle	2560×1920	P. 77
		Small	1280×960	
☰	EFFACE ENREG		P. 77	
	EFFAC. DIRECT	OFF	P. 77	
	EFFAC. RAW+JPEG	RAW+JPEG	P. 77	
	NOM FICHER	AUTO	P. 77	
	MODIF NOM FICHER	OFF	P. 77	
	PRIORITE REGLAGE	NON	P. 78	
	REGLAGE DPI	AUTO	P. 78	
☰	VIDEO		P. 78	
	☰MODE	P	P. 56	
	VIDEO+PHOTO	OFF	P. 58	
	VIDEO 🎤	ACTIVE	P. 57	
☰	FONCTION 📷		P. 78	
	PIXEL MAPPING	—	P. 94	
	REGL PRECIS EXPO	☰	±0	
		☰		
NIVEAU BATTERIE	±0	P. 78		

# Spécifications

## Appareil photo

Type de produit	
Type de produit	Appareil photo numérique à objectifs interchangeables
Objectif	Objectif système Micro Four Thirds M. Zuiko Digital
Monture d'objectif	Monture Micro Four Thirds
Longueur focale équivalente à un appareil à film 35 mm	Environ deux fois la longueur focale de l'objectif
Système à transfert de charge	
Type de produit	Capteur Live MOS 4/3"
Nombre total de pixels	Approx. 13 060 000 pixels
Nombre de pixels efficaces	Approx. 12 300 000 pixels
Taille de l'écran	17,3 mm (H) × 13,0 mm (V)
Format d'affichage	1,33 (4:3)
Vue en direct	
Capteur	Utilise un Capteur Live MOS
Champ de vue	100%
Écran LCD	
Type de produit	Écran LCD couleur 2,7" TFT
Nombre total de pixels	Environ 230 000 points
Obturbateur	
Type de produit	Obturbateur informatisé à plan de focale
Obturbateur	1/2000 à 60 sec., Prise de vue en pose
Mise au point automatique	
Type de produit	Système de détection de contraste de l'imageur
Points de mise au point	11 points
Sélection du point de mise au point	Automatique, Optionnelle
Commande d'exposition	
Système de mesure	Mesure TTL (mesure par imageur) Mesure ESP numérique/Mesure moyenne centrale pondérée/Mesure ponctuelle
Plage de mesure	EV 0–18 (Mesure ESP numérique/Mesure moyenne centrale pondérée/ Mesure ponctuelle)
Modes de prise de vue	<b>AUTO</b> : iAUTO/ <b>P</b> : AE programmé (décalage de programme possible)/ <b>A</b> : AE priorité ouverture/ <b>S</b> : AE priorité vitesse/ <b>M</b> : Manuelle/ <b>ART</b> : Filtre artistique/ <b>SCN</b> : Scène/ <b>FF</b> : Vidéo
Sensibilité ISO	100–3200 (pas de 1/3, 1 EV)
Compensation d'exposition	±3 EV (pas de 1/3, 1/2, 1 EV)
Balance des blancs	
Type de produit	Système à transfert de charge
Réglage de mode	Auto/Balance des blancs de présélection (8 réglages)/Balance des blancs personnalisée/Balance des blancs de référence rapide
Enregistrement	
Mémoire	Carte mémoire SD/Carte mémoire SDHC
Système d'enregistrement	Enregistrement numérique, JPEG (conformément à la norme Design Rule for Camera File System (DCF)), données RAW
Normes en vigueur	Exif 2.2, Digital Print Order Format (DPOF), PRINT Image Matching III, PictBridge
Son avec les images fixes	Format Wave
Vidéo	AVI Motion JPEG
Audio	PCM 44,1 kHz

<b>Affichage</b>	
Mode d'affichage	Affichage d'une seule image/Affichage en gros plan/Affichage d'index/ Affichage de calendrier
<b>Drive</b>	
Mode Drive	Prise d'une seule vue/Prise de vue en série/Retardateur
Prise de vue en série	3 images/sec.
Retardateur	Durée de fonctionnement : 12 sec., 2 sec.
<b>Flash externe</b>	
Synchronisation	Synchronisé avec l'appareil photo à 1/160 sec. ou moins
Mode de commande du flash	TTL-AUTO (Mode flash préliminaire TTL)/AUTO/MANUAL
Fixation d'un flash	Sabot actif
<b>Connecteur externe</b>	
Connecteur multiple (connecteur USB, connecteur AV)/Connecteur HDMI mini (Type C)/Port pour accessoires	
<b>Source d'alimentation</b>	
Batterie	Batterie au Li-ion (BLS-1) ×1
<b>Dimensions/poids</b>	
Dimensions	114,6 mm (L) × 72,2 mm (H) × 41,5 mm (P) (parties saillantes non comprises)
Poids	Approx. 344 g (y compris batterie et carte)
<b>Environnement de fonctionnement</b>	
Température	0 °C–40 °C (fonctionnement)/–20 °C–60 °C (rangement)
Humidité	30 %–90 % (fonctionnement)/10 %–90 % (rangement)

HDMI, le logo HDMI et High-Definition Multimedia Interface sont des marques commerciales ou des marques déposées de HDMI Licensing LLC.



## Batterie/chargeur

### ■ Batterie au lithium-ion BLS-1

N° MODÈLE	PS-BLS1
Type de produit	Batterie rechargeable au lithium-ion
Tension nominale	7,2 V CC
Puissance nominale	1150 mAh
Nombre de charges et de décharges	Approx. 500 cycles (varie en fonction des conditions d'utilisation)
Température ambiante	0 °C–40 °C (recharge) –10 °C–60 °C (fonctionnement) –20 °C–35 °C (rangement)
Dimensions	Approx. 35,5 mm (L) × 55 mm (P) × 12,8 mm (H)
Poids	Approx. 46 g

### ■ Chargeur au lithium-ion BCS-1

N° MODÈLE	PS-BCS1
Entrée nominale	100V–240V CA (50/60Hz)
Sortie nominale	8,35V CC, 400mA
Durée de charge	Approx. 3 heures 30 minutes (température de la pièce avec le modèle BLS-1)
Température ambiante	0 °C–40 °C (fonctionnement)/–20 °C–60 °C (rangement)
Dimensions	Approx. 62 mm (L) × 83 mm (P) × 38 mm (H)
Poids	Approx. 72 g (sans le câble d'alimentation secteur)

LES CARACTÉRISTIQUES DES PRODUITS PEUVENT CHANGER SANS PRÉAVIS NI OBLIGATION DE LA PART DU FABRICANT.



# PRÉCAUTIONS DE SÉCURITÉ



**ATTENTION**  
RISQUE DE DÉCHARGE



ATTENTION : POUR RÉDUIRE LE RISQUE DE DÉCHARGE ÉLECTRIQUE, NE RETIRER NI LA PARTIE ANTÉRIEURE NI POSTÉRIEURE DU BOÎTIER. AUCUNE PIÈCE À L'INTÉRIEUR NE PEUT ÊTRE RÉPARÉE PAR L'UTILISATEUR. SE RÉFÉRER À DU PERSONNEL DE DÉPANNAGE QUALIFIÉ POUR UNE RÉPARATION.



Le point d'exclamation à l'intérieur d'un triangle vous alerte sur certains points importants concernant le maniement et l'entretien de l'appareil figurant dans la documentation fournie avec le produit.



**DANGER**

Si le produit est utilisé sans respecter les informations données sous ce symbole, des blessures graves, voire mortelles pourraient en résulter.



**AVERTISSEMENT**

Si le produit est utilisé sans respecter les informations données sous ce symbole, des blessures voire la mort pourraient en résulter.



**ATTENTION**

Si le produit est utilisé sans observer les informations données sous ce symbole, des blessures, des dommages à l'appareil ou des pertes de données pourraient en résulter.

**AVERTISSEMENT !**

POUR ÉVITER LES RISQUES D'INCENDIE OU DE DÉCHARGE ÉLECTRIQUE, NE JAMAIS DÉMONTER, EXPOSER CE PRODUIT À L'EAU NI LE FAIRE FONCTIONNER DANS UN ENVIRONNEMENT TRÈS HUMIDE.

## Précautions générales

**Lire toutes les instructions** — Avant d'utiliser l'appareil, lire toutes les instructions de fonctionnement. Sauvegarder tous les manuels et la documentation pour s'y référer ultérieurement.

**Nettoyage** — Toujours débrancher ce produit de la prise de courant avant nettoyage. N'utiliser qu'un chiffon humide pour le nettoyage. Ne jamais utiliser de produits de nettoyage liquides ou aérosols, ni de solvants organiques pour nettoyer ce produit.

**Accessoires** — Pour votre sécurité, et pour éviter d'endommager le produit, n'utiliser que des accessoires recommandés par Olympus.

**Eau et humidité** — Pour les précautions sur des produits avec une conception imperméable, lire les sections imperméabilisation.

**Emplacement** — Pour éviter d'endommager l'appareil, monter le produit solidement sur un trépied ou un sabot stable.

**Alimentation** — Ne raccorder ce produit qu'à la source d'alimentation décrite sur l'étiquette du produit.

**Entrée d'objets** — Pour éviter des blessures, ne jamais introduire d'objet métallique dans le produit.

**Chaleur** — Ne jamais utiliser ni ranger ce produit près d'une source de chaleur telle qu'un radiateur, un accumulateur de chaleur, ou tout type d'appareil qui génère de la chaleur, comprenant les amplificateurs.

## Précautions de manipulation du produit

### **AVERTISSEMENT**

- **Ne pas utiliser l'appareil à proximité de gaz inflammables ou explosifs.**
- **Ne pas utiliser le flash ou la LED de très près sur des personnes (bébés, jeunes enfants, etc.).**

Vous devez être au moins à 1 m des visages de vos sujets. Déclencher le flash trop près des yeux du sujet pourrait causer une perte momentanée de la vision.

- **Ne pas laisser l'appareil à la portée des enfants.**

Toujours utiliser et ranger l'appareil hors de la portée des jeunes enfants et des bébés pour empêcher les situations dangereuses suivantes qui pourraient causer des blessures graves :

- S'enrouler dans la courroie de l'appareil, causant la strangulation.
- Avaler accidentellement la batterie, des cartes ou d'autres petites pièces.
- Déclencher accidentellement le flash dans leurs yeux ou ceux d'un autre enfant.
- Se blesser accidentellement par des parties en mouvement de l'appareil.

- Ne pas regarder le soleil ni de la lumière puissante avec l'appareil.
- Ne pas utiliser ni ranger l'appareil dans des endroits poussiéreux ou humides.
- Ne pas couvrir le flash avec une main pendant le déclenchement.

## ATTENTION

- Arrêter immédiatement d'utiliser l'appareil si vous remarquez une odeur, un bruit anormal ou de la fumée provenant de l'appareil.

Ne jamais retirer les batteries les mains nues, ce qui pourrait vous brûler les mains.

- Ne jamais manipuler l'appareil avec des mains mouillées.
- Ne pas laisser l'appareil dans des endroits où il pourrait être soumis à des températures très élevées.

Ceci pourrait causer une détérioration de certaines pièces et, dans certaines circonstances, l'appareil pourrait prendre feu. Ne pas utiliser le chargeur s'il est couvert (par exemple par une couverture). Ce qui pourrait causer une surchauffe, débouchant sur un incendie.

- Manipuler l'appareil soigneusement afin d'éviter une brûlure à basse température.

Lorsque l'appareil contient des parties métalliques, une surchauffe peut déboucher sur une brûlure à basse température. Faire attention aux points suivants :

- Utilisé pendant une longue durée, l'appareil devient chaud. Si vous tenez l'appareil dans ces conditions, une brûlure à basse température risque de se produire.
- Dans des endroits sujets à des températures très froides, la température du corps de l'appareil peut être plus basse que la température ambiante. Si possible, mettre des gants en tenant l'appareil à des températures basses.
- Faire attention avec la courroie.

Faire attention avec la courroie en portant l'appareil. Elle peut facilement s'accrocher à des objets sur le passage et causer des dommages sérieux.

## Précautions pour la manipulation de la batterie

Veillez suivre ces consignes importantes pour éviter le coulage du liquide de la batterie, une génération de chaleur, des brûlures, une explosion, ou de causer des décharges électriques ou brûlures.

## DANGER

- Cet appareil photo utilise une batterie lithium-ion spécifiée par Olympus. Chargez la batterie à l'aide du chargeur spécifié. N'utilisez aucun autre chargeur.

- Ne faites jamais chauffer les batteries et ne les brûlez jamais.
- Prenez toutes les précautions nécessaires lors du transport ou du stockage des batteries pour éviter le contact avec des objets métalliques (bijoux, épingles, trombones etc.).
- Ne stockez pas les batteries dans des endroits exposés au soleil, ne les exposez pas à des températures élevées (dans une voiture surchauffée), ne les placez pas à proximité d'une source de chaleur, etc.
- Pour éviter des fuites de la batterie ou éviter d'endommager leurs bornes, suivez attentivement les instructions concernant leur utilisation. Ne tentez jamais de démonter une batterie, de la modifier de quelque façon que ce soit, en la soudant etc.
- Si du liquide de batterie atteint vos yeux, rincez-les immédiatement à l'eau courante claire et froide et consultez un médecin immédiatement.
- Stockez toujours les batteries hors de la portée des petits enfants. Si un enfant avale accidentellement une batterie, consultez immédiatement un médecin.

## AVERTISSEMENT

- Conservez les batteries constamment au sec.
- Pour éviter des fuites, une surchauffe, un incendie ou une explosion, utilisez uniquement les batteries recommandées pour ce produit.
- Insérez la batterie soigneusement comme indiqué dans le mode d'emploi.
- Si les batteries rechargeables n'ont pas été rechargées pendant le temps indiqué, arrêtez la charge et ne les utilisez pas.
- N'utilisez pas une batterie si elle est fissurée ou cassée.
- Si une batterie fuit, se décolore ou se déforme, ou présente un quelconque caractère anormal pendant son fonctionnement, arrêtez d'utiliser l'appareil photo.
- Si du liquide de batterie se répand sur vos vêtements ou votre peau, enlevez le vêtement et lavez immédiatement la zone touchée à l'eau courante froide. Si le fluide vous brûle la peau, consultez immédiatement un médecin.
- Ne soumettez jamais les batteries à des chocs violents ou des vibrations continues.

## ATTENTION

- Avant de l'insérer, inspectez toujours soigneusement la batterie, vérifiez qu'il n'y a pas de fuites, de décoloration, de déformation ou toute autre anomalie.
- La batterie peut chauffer si elle est utilisée de manière prolongée. Pour éviter les brûlures légères, ne la retirez pas immédiatement après l'avoir utilisée.
- Retirez toujours la batterie de l'appareil avant de la ranger pour une longue durée.

- Cet appareil photo utilise une batterie lithium-ion spécifiée par Olympus. N'utilisez pas de batterie d'un autre type. Pour une utilisation correcte en toute sécurité, veuillez lire attentivement le mode d'emploi de la batterie avant de l'utiliser.
- Si les bornes de la batterie deviennent humides ou grasses, un mauvais contact risque de se produire. Essayez la batterie correctement avec un chiffon sec avant utilisation.
- Chargez toujours une batterie lors d'une première utilisation, ou si elle n'a pas été utilisée pendant une longue période.
- En faisant fonctionner l'appareil photo sur batterie à des températures basses, essayez de maintenir l'appareil photo et la batterie au chaud dans la mesure du possible. La batterie qui s'épuise à basses températures peut se rétablir après l'avoir réchauffée à la température normale.
- Le nombre de photos que vous pouvez prendre peut varier selon les conditions de prise de vue ou la batterie.
- Avant de partir pour un long voyage, en particulier avant de partir à l'étranger, achetez des batteries de rechange. Une batterie recommandée peut être difficile à trouver au cours d'un voyage.
- Veuillez recycler les batteries pour préserver les ressources de notre planète. Quand vous jetez des batteries usées, assurez-vous d'en recouvrir les bornes et toujours respecter la réglementation locale.

## Précautions pour l'environnement d'utilisation

- Pour protéger la technologie de haute précision contenue dans ce produit, ne jamais laisser l'appareil dans les endroits indiqués ci-dessous, que ce soit en utilisation ou pour le rangement :
  - Endroits où les températures et/ou l'humidité sont élevées ou passent par des changements extrêmes. En plein soleil, à la plage, dans des voitures fermées, ou près d'autres sources de chaleur (poêle, radiateur, etc.) ou des humidificateurs.
  - Dans des endroits sablonneux ou poussiéreux.
  - Près de produits inflammables ou explosifs.
  - Dans des endroits humides, telle qu'une salle de bain ou sous la pluie. En utilisant des produits avec une conception imperméable, lire également leurs manuels.
  - Dans des endroits prédisposés à de fortes vibrations.
- Ne jamais laisser tomber l'appareil ou le soumettre à des chocs violents ou à des vibrations.
- Lorsque l'appareil est monté sur un trépied, ajuster sa position avec la tête du trépied. Ne pas faire tourner l'appareil.

- Ne pas laisser l'appareil pointé directement vers le soleil. Ce qui pourrait entraîner des dommages à l'objectif ou au rideau, une perte de couleur, des images fantômes sur le système à transfert de charge, voire provoquer un incendie.
- Ne pas toucher les contacts électriques de l'appareil et des objectifs interchangeables. Ne pas oublier de fixer le capuchon en retirant l'objectif.
- Avant de ranger l'appareil pour une longue durée, retirer la batterie. Choisir un endroit frais et sec pour le rangement pour prévenir la formation de condensation ou de moisissure dans l'appareil. Après rangement, vérifier le fonctionnement de l'appareil en le mettant en marche et en appuyant sur le déclencheur pour s'assurer qu'il fonctionne normalement.
- Toujours respecter les restrictions d'environnement de fonctionnement décrites dans le manuel de l'appareil photo.
- Ne touchez ou n'essuyez pas directement le système à transfert de charge de l'appareil photo.

## Écran LCD

- Ne pas forcer sur l'écran LCD, sinon l'image risque de devenir vague en provoquant une panne en mode d'affichage ou en endommageant l'écran LCD.
- Une bande de lumière risque d'apparaître en haut et dans le bas de l'écran LCD, mais ce n'est pas un mauvais fonctionnement.
- Si un sujet est visionné en diagonale dans l'appareil, les bords peuvent apparaître en zigzag sur l'écran LCD. Ce n'est pas un mauvais fonctionnement; ce sera moins perceptible en mode d'affichage.
- Dans des endroits à basses températures, l'écran LCD peut prendre un certain temps pour s'allumer ou sa couleur risque de changer momentanément. Pour utiliser l'appareil dans des endroits extrêmement froids, il est recommandé de le préserver du froid en le maintenant au chaud entre les prises de vues. Un écran LCD montrant des performances médiocres à cause du froid fonctionnera correctement en revenant à des températures normales.
- L'écran à cristaux liquides utilisé pour l'écran LCD est produit avec une technologie de haute précision. Toutefois, des points noirs ou lumineux peuvent apparaître constamment sur l'écran LCD. À cause de ses caractéristiques ou selon l'angle sous lequel vous visionnez l'écran LCD, les points peuvent ne pas être uniformes en couleur ni en luminosité. Ce n'est pas un mauvais fonctionnement.

## Objectif

- Ne pas plonger dans l'eau ou asperger avec de l'eau.
- Ne pas faire tomber ou exercer une forte pression sur l'objectif.
- Ne pas tenir par les éléments mobiles de l'objectif.
- Ne pas toucher directement la surface de l'objectif.
- Ne pas toucher directement les points de contact.
- Ne pas soumettre à de brusques changements de température.
- La plage de températures de fonctionnement est de  $-10^{\circ}\text{C}$  à  $40^{\circ}\text{C}$ . Toujours utiliser dans cette plage de températures.

## Remarques juridiques et autres

- Olympus décline toute responsabilité ou garantie pour les pertes subies et les bénéfices manqués, de même que pour les créances de tiers en découlant, consécutifs à l'utilisation incorrecte de cet appareil.
- Olympus décline toute responsabilité ou garantie pour les pertes subies et les bénéfices manqués, consécutifs à l'effacement de prises de vues.

## Refus de responsabilité relatif à la garantie

- Olympus décline toutes autres représentations ou garanties, expresses ou implicites, pour ou relatives au contenu de la documentation écrite ou du logiciel et ne pourra en aucun cas être tenu responsable de toute autre garantie implicite de commercialisation ou d'adaptation à des fins particulières ou pour les dommages encourus de quelque nature que ce soit, qu'ils soient indirects, imprévus ou issus d'une autre cause (y compris et sans limitation aux dommages entraînés par la perte de bénéfices financiers, l'interruption de travail et la perte d'informations professionnelles) qui proviendraient d'une utilisation ou de l'impossibilité d'utiliser cette documentation écrite, du logiciel ou du matériel. Certains États n'autorisent pas l'exclusion ni la limitation de la responsabilité des dommages indirects ou imprévus, de sorte que les limitations ci-dessus peuvent ne pas vous concerner.
- Olympus se réserve tous droits sur ce manuel.

## Avertissement

Toute reproduction photographique ou usage illicite de matériel protégé par des droits d'auteur peut violer des lois applicables sur les droits d'auteur. Olympus n'assume aucune responsabilité quant à la reproduction photographique illicite, l'usage ou tout autre acte interdit portant atteinte aux droits d'auteur.

## Note relative aux droits d'auteur

Tous droits réservés. Toute reproduction partielle ou intégrale de cette documentation écrite ou du logiciel, par quelque procédé que ce soit ou sous quelque forme que ce soit, électronique ou mécanique, y compris par reproduction photographique ou enregistrement et par l'usage de quelque moyen de stockage et de récupération des informations que ce soit, n'est permise sans autorisation écrite et préalable d'Olympus. Aucune responsabilité ne sera assumée quant à l'utilisation des informations contenues dans la documentation écrite ou du logiciel, ou pour des dommages résultant de l'utilisation des informations contenues ici. Olympus se réserve le droit de modifier les caractéristiques et le contenu de cette publication ou du logiciel sans obligation ni préavis.

## Directives FCC

- Interférences radio et télévision  
Les changements ou modifications non explicitement approuvés par le fabricant peuvent annuler l'autorité de l'utilisateur à utiliser ce matériel. Cet appareil a fait l'objet de divers essais et il a été reconnu qu'il se conforme aux limites concernant un appareillage numérique de la classe B, correspondant à la partie 15 des règles de la FCC. Ces limites sont conçues pour garantir une protection raisonnable contre des interférences nuisibles dans une installation résidentielle.

Cet appareil génère, utilise et peut émettre de l'énergie des fréquences radio et, s'il n'est pas installé et utilisé selon les instructions, peut causer des interférences nuisibles en communications radio.

Cependant, il ne peut pas être garanti que des interférences nuisibles ne se produiront pas dans certaines installations particulières. Si cet appareil provoque des interférences avec la réception radio ou télévision, ce qui peut être vérifié en allumant et en éteignant l'appareil, nous conseillons à l'utilisateur d'essayer d'éliminer ces interférences par l'une ou plusieurs des mesures suivantes :

- Réorienter ou déplacer l'antenne de réception.
- Augmenter la distance entre l'appareil photo et le récepteur.
- Brancher le matériel sur une prise de courant d'un circuit différent de celui sur lequel le récepteur est branché.
- Consulter le revendeur ou un technicien radio/TV compétent pour vous aider. Uniquement les câbles USB fournis par OLYMPUS doivent être utilisés pour raccorder l'appareil photo à des ordinateurs personnels à liaison USB.

Toute modification non autorisée peut annuler l'autorisation accordée à l'utilisateur d'utiliser cet appareil.

## Précaution sur l'utilisation de la batterie et du chargeur de batterie

Il est vivement recommandé de n'utiliser que la batterie et le chargeur de batterie spécifiques, qui sont disponibles comme accessoires d'origine Olympus, avec cet appareil photo.

L'utilisation d'une batterie et /ou d'un chargeur

de batterie qui ne sont pas d'origine risque de provoquer un incendie ou des blessures à cause d'un coulage de liquide, d'une surchauffe, d'une combustion ou d'un endommagement de la batterie. Olympus n'assume aucune responsabilité pour les accidents et dommages à cause de l'utilisation d'une batterie et/ou d'un chargeur de batterie autres que les accessoires d'origine Olympus.

## Pour les utilisateurs d'Amérique du Nord et du Sud

### Pour les utilisateurs aux États-Unis

Déclaration de conformité

Modèle numéro : E-PL1

Marque : OLYMPUS

Organisme responsable : **OLYMPUS IMAGING AMERICA INC.**

Adresse : 3500 Corporate Parkway, P.O. Box 610, Center Valley, PA 18034-0610, USA

Numéro de téléphone : 484-896-5000

Testé pour être en conformité avec la réglementation FCC

POUR L'UTILISATION À LA MAISON OU AU BUREAU

Cet appareil est conforme aux normes de la Section 15 des directives FCC. Son utilisation est soumise aux deux conditions suivantes :

- (1) Cet appareil ne doit pas causer de brouillage radioélectrique.
- (2) Cet appareil doit pouvoir résister à toutes les interférences, y compris celles susceptibles d'entraver son bon fonctionnement.

### Pour les utilisateurs au Canada

Cet appareil numérique de la catégorie B est conforme à la législation canadienne sur les appareils générateurs de parasites.

## Pour les utilisateurs en Europe



Le symbole "CE" indique que ce produit est conforme aux normes européennes en matière de sécurité, de santé, d'environnement et de protection du consommateur. Les appareils photo marqués "CE" sont prévus pour la vente en Europe.



Le symbole [poubelle sur roue barrée d'une croix WEEE annexe IV] indique une collecte séparée des déchets d'équipements électriques et électroniques dans les pays de l'UE.

Veillez ne pas jeter l'équipement dans les ordures domestiques.

À utiliser pour la mise en rebut de ces types d'équipements conformément aux systèmes de traitement et de collecte disponibles dans votre pays.



Ce symbole [Poubelle rayée conformément à la directive annexe 2006/66/EC annexe II] indique que la collecte des batteries usagées se fait séparément dans les pays EU.

Veillez ne pas jeter les batteries dans les ordures ménagères.

Veillez utiliser les systèmes de collection disponibles dans votre pays pour l'enlèvement des batteries usagées.

### Conditions d'obtention de la Garantie

1. Si le produit s'avère défectueux malgré une manipulation correcte (conforme au mode d'emploi fourni) pendant la période de garantie nationale applicable et si le produit a été acheté auprès d'un distributeur Olympus agréé au sein du secteur d'activité de Olympus Europa Holding GmbH indiqué sur le site Internet : <http://www.olympus.com>, ce produit sera réparé ou remplacé, au choix d'Olympus, gratuitement. Pour toute réclamation sous garantie, le client doit apporter le produit avant la fin de la période de garantie nationale applicable au revendeur auquel il a acheté le produit ou à tout autre centre de service après-vente agréé Olympus dans le secteur d'activité de Olympus Europa Holding GmbH indiqué sur le site Internet : <http://www.olympus.com>. Pendant la période d'un an de la garantie internationale, le client peut retourner le produit à n'importe quel centre de service après-vente Olympus. Veillez noter que de tels centres de service après-vente Olympus n'existent pas dans certains pays.

2. Le client est responsable des risques liés à l'acheminement du produit jusqu'à un distributeur Olympus ou un centre de service après-vente Olympus, tous les frais de transport étant à sa charge.

#### Conditions d'obtention de la garantie

1. « OLYMPUS IMAGING CORP., Shinjuku Monolith, 2-3-1 Nishi-Shinjuku, Shinjuku, Tokyo 163-0914, Japon, accorde une garantie internationale d'un an. Cette garantie internationale doit être présentée à un service de réparation agréé Olympus avant qu'une quelconque réparation puisse être réalisée dans les conditions de cette garantie. Cette Garantie n'est valide que si le certificat de garantie et la preuve d'achat sont présentés au service de réparation Olympus. Notez que cette Garantie s'ajoute aux droits légaux du consommateur conformément à la législation nationale applicable qui régit la vente des biens de consommation mentionnés plus haut et ne les affecte en aucune manière. »
2. Cette Garantie ne couvre pas les dommages suivants dont les frais de réparation sont à la charge du client, même en cas de défaillances survenant pendant la période de Garantie mentionnée ci-dessus.
  - (a) tout dommage résultant d'une manipulation non conforme (contraire aux instructions du mode d'emploi) ;
  - (b) tout dommage résultant d'une réparation, d'une modification, d'un nettoyage, etc., non effectué par Olympus ou un centre de service après-vente Olympus ;
  - (c) tout dommage causé par un transport non conforme, une chute, un choc, etc. après achat du produit ;
  - (d) tout défaut ou dommage résultant d'un incendie, d'un tremblement de terre, d'une inondation, de la foudre ou d'autres catastrophes naturelles, de la pollution, d'une variation de la source de tension électrique ;
  - (e) tout dommage résultant d'un stockage non conforme ou négligent (températures excessives, humidité excessive, proximité d'insecticides tels que naphthaline ou produits chimiques nocifs, etc.), d'un entretien non conforme, etc. ;
  - (f) tout dommage résultant de piles usagées, etc. ;
  - (g) tout dommage causé par l'intrusion de sable, boue, etc. à l'intérieur de l'appareil ;
  - (h) non présentation du certificat de Garantie avec le produit ;
  - (i) modifications apportées au présent certificat de Garantie concernant l'année, le mois et le jour de l'achat, les noms du client et du revendeur, le numéro de série, etc. ;
  - (j) non présentation d'un justificatif d'achat en même temps que le présent certificat de Garantie.
3. Cette Garantie concerne uniquement le produit lui-même ; la Garantie ne couvre pas les accessoires tels que le sac de transport, la bandoulière, le couvercle d'objectif et les piles.
4. La seule responsabilité d'Olympus dans le cadre de cette Garantie se limite à la réparation ou au remplacement du produit. Toute responsabilité pour perte ou dommage indirect ou accessoire de quelque nature que ce soit supporté par le client à cause d'un défaut du produit est exclue, notamment en cas de perte ou dommage causé à des objectifs, films, autres matériels ou accessoires utilisés avec le produit ou de perte financière quelconque résultant d'un retard en réparation ou de la perte de données. La présente disposition ne déroge pas à la législation contraignante en vigueur.

#### Remarques sur l'établissement du certificat de Garantie

1. Cette Garantie ne sera valide que si le certificat de Garantie est dûment complété par Olympus ou un revendeur agréé ou si d'autres documents contiennent une justification suffisante. Par conséquent, veuillez vous assurer que votre nom, le nom du revendeur, le numéro de série et la date d'achat (année, mois, jour) figurent intégralement et lisiblement sur le certificat de garantie et que le contrat d'achat original ou le justificatif d'achat (indiquant le nom et l'adresse du revendeur, la date d'achat et la désignation du produit) est joint au présent certificat de Garantie. Olympus se réserve le droit de refuser une prestation de service après-vente gratuite si les informations portées sur le certificat de Garantie sont incomplètes ou illisibles ou si les documents mentionnés précédemment ne sont pas joints ou si les informations qu'ils contiennent sont incomplètes ou illisibles.
2. Ce certificat de Garantie ne sera pas remplacé, aussi conservez-le avec le plus grand soin.
  - Veuillez vous reporter au site Web <http://www.olympus.com> pour connaître la liste du réseau international des centres de service agréés Olympus.

## Marques déposées

---

- IBM est une marque déposée de la société International Business Machines Corporation.
- Microsoft et Windows sont des marques déposées de la société Microsoft Corporation.
- Macintosh est une marque de Apple Inc.
- Le logo SDHC est une marque commerciale.
- La fonction "Shadow Adjustment Technology" (technologie d'ajustement des ombres) contient des technologies brevetées par Apical Limited.
- Tous les autres noms de sociétés et appellations de produits sont des marques, déposées ou non, des propriétaires respectifs.
- Micro Four Thirds et le logo Micro Four Thirds sont des marques commerciales ou déposées de OLYMPUS IMAGING Corporation au Japon, aux États-Unis, dans les pays de l'Union européenne, et dans d'autres pays.
- Les normes pour les systèmes de fichiers d'appareil photo indiquées dans ce manuel sont les normes "Design Rule for Camera File System/DCF" stipulées par l'association JEITA (Japan Electronics and Information Technology Industries Association).



## Symboles

	Menu de prise de vue 1	108
	Menu de prise de vue 2	108
	Menu d'affichage	108
	Menu de réglage	69, 108
	Menu personnalisé	71, 109
	AF/MF	72
	REGLAGE BOUTON	72
	RELECTURE	73
	ECRAN/■/PC	73
	EXPO/■/ISO	75
	FLASH CUSTOM/⚡	75
	←/COULEUR/WB	76
	EFFACE ENREG	77
	VIDEO	78
	FONCTION	78
	(Grand)	31
	(Moyen)	31, 77
	(Petit)	31, 77
	(Changement de la langue de l'affichage)	69
	MENU ECRAN	69, 71
	REGLAGE INITIAL	72
	FONCTION	80
	FONCTION	80
		80
	REC	80
	DETEC.VISAGE	32, 74
	/INFO RÉGLAGE	74
	RÉGLAGE	74
	Mode Macro	74
	(signal sonore)	75
		75
	MODE	56

## A

Accessoires	98
AE BKT	48
AEL/AFL	72, 79
Affichage sur un téléviseur	67
Affichage d'une seule image	59
Affichage de calendrier	61

Affichage de l'index	14, 60
Affichage de vues multiples	33, 40
Affichage des informations	33, 61
Affichage du zoom	34
Affichage en gros plan	14, 60
Ajout de son aux photos	65
Ajustement de la luminosité de l'écran	69
AJUSTEMENT EVF	74
ANNUL PROTEC	66
ANTI-VIBRATION [	75
ASPECT	32, 63
ASSIST MF	72

## B

B (Basique)	31
Balance des blancs automatique	42
Balance des blancs de présélection	42
Balance des blancs de référence rapide	43, 80
Balance des blancs personnalisée <b>CWB</b>	42
Balance des blancs <b>WB</b>	41
BASSE LUMIÈRE	17
Batterie	3, 6, 96
Batterie au lithium-ion	3, 96
BGM	62
BOUGIE	17
BRACKETING	48
Bracketing de la balance des blancs	49
Bracketing de l'exposition	48
Bracketing du flash	49
Bracketing ISO	49

## C

C-AF (mise au point continue)	44
C-AF+TR (Suivi AF)	44
Carte	4, 95
Carte SD/SDHC	4, 95
Changement de taille	63
Chargeur au lithium-ion	3, 96
CHOIX CADRAGE	32



Cible AF	12, 45
Commande d'intensité du flash	55
COMP. VIGNETAGE	76
Compensation d'exposition	40
Compensation de la balance des blancs	42
CONFIG CARTE	66, 95
CONTRASTE	53
Contrôle direct (Live View)	20
COUCHER DE SOLEIL	17
Courroie	2

## D

Décalage de programme <b>Ps</b>	36
Détourage	63, 86
Diaporama	62
DIAPOSITIVE	62
DIORAMA	16
DIRECTION MF	72
DOCUMENTS	17
DPOF	82

## E

EDIT JPEG	63
EDITER RAW	63
EFFAC. DIRECT	77
EFFAC. RAW+JPEG	77
EFFACE SELEC	66
Effacement d'une seule vue	15
EFFET	53
ENFANTS	17
ENREGIST CONFIG	70
e-PORTRAIT	17, 63
ESP. COULEUR	76
ETAPE EV	75
ETAPE ISO	75
EXTEND. LV	74

## F

F (Fin)	31
FEUX D'ARTIFICES	17
FILM GRANULEUX	16
FILTRE BRUIT	76
FILTRE N&B	53
FIRMWARE	69

FL BKT	49
Flash	54
Flash atténuant l'effet "yeux rouges"	54
Flash automatique	54
Flash désactivé	54
Flash forcé	54
FLASH LENT	75
Flash super FP	105
FLASH SYNC X	75
Fn DETEC.VISAGE	80
FORMATER	95

## G

Grand écran de contrôle	81
GROS PLAN	17
GUIDE EN DIRECT	18

## H

HAUTE LUM	53
HAUTE LUMIÈRE	17
HD	57
HDMI	67, 73
Histogramme	33, 61

## I

ib	88
i-ENHANCE	52
IMPRESSION	84
Impression directe	83
Impression simple	84
IS (Stabilisateur d'image)	50
ISO	41, 75
ISO AUTO	75
ISO BKT	49

## J

JPEG	31
------	----

## L

L'enregistrement de vidéos	12, 56
LCD ECLAIRE	74
LECT MOVIE	58
LECTURE AEL	75
LUMINOSITE	53

<b>M</b>	
MEMO AEL/AFL	72
Mémorisation de l'exposition	47
Mémorisation de la mise au point	46
MESURE	47, 75
Mesure ESP numérique	47
Mesure moyenne centrale pondérée	47
Mesure ponctuelle	47
Mesure ponctuelle - contrôle de la sous-exposition	47
Mesure ponctuelle - contrôle de la surexposition	47
MF (mise au point manuelle)	44, 80
Mise au point automatique	45, 90
Mise au point automatique avec cadre de zoom	46
Mise au point automatique simple (S-AF)	44
Mise au point continu (C-AF)	44
Mise au point manuelle (MF)	44
MODE AF	44, 72
Mode d'enregistrement	31, 57, 107
Mode de flash	54
Mode de scène <b>SCN</b>	17
MODE DIS	17
Mode filtre artistique <b>ART</b>	16
MODE GUIDE	74
MODE IMAGE	52
MODE MACRO NATURE	17
MODE RC	105
MODE USB	75
Modes de prise de vue simple	10
MODIF NOM FICHER	77
MONOCHROME	52
MTP	87
MULTI EXPOSITION	51
MUTED	52
MY MODE	73, 80

<b>N</b>	
N (Normal)	31
NATURAL	52
NETTETE	53
NIVEAU BATTERIE	78

NOIR&BLANC	63
NOM FICHER	77
NORMAL	87
NTSC	67, 73
NUIT + PORTRAIT	17

<b>O</b>	
Objectif	5, 97
Objectif interchangeable M.ZUIKO DIGITAL	97
Objectifs système Four Thirds	97
Objectifs système Micro Four Thirds	97
OMBRE AJUS	63

<b>P</b>	
PAL	67, 73
PANORAMIQUE	17, 35
PAYSAGE	17
PAYSG+PORTRT	17
PERSO	52
PHOTO TEST	80
PictBridge	83
PIVOTER	64
PIXEL MAPPING	94
PLAGE & NEIGE	17
POP ART	16
PORTRAIT	52
PORTRAIT	17
POSE MISE POINT	72
Position initiale	45, 72
Prévention d'effacement accidentel	65
PREVISU	37
PRIORITE C	73
PRIORITE REGLAGE	78
PRIORITE S	73
Prise d'une seule vue	30
Prise de vue en pose	39
Prise de vue en série	30
Prise de vue iAUTO	11, 18
Prise de vue manuelle <b>M</b>	39
Prise de vue priorité ouverture <b>A</b>	37
Prise de vue priorité vitesse <b>S</b>	38
Prise de vue programmée <b>P</b>	36
Protection anti-poussière	6, 93

Protection d'une seule vue .....65

## R

RAW .....31

RAW  .....80

REDUC BRUIT .....76

REGL PRECIS EXPO .....78

REGL. ISO AUTO .....75

Réglage de la date et de l'heure  .....7

REGLAGE DPI .....78

RÉGLAGE HISTOGRAMME .....74

REGLAGE  .....76

REINIT. OBJ. ....72

Réservation d'impression  .....82

Retardateur  .....30

## S

S-AF (mise au point automatique simple) .....44

S-AF+MF .....44

SATURAT. ....63

SATURATION .....53

SCENE NUIT  .....17

SD .....57

SEPIA .....63

SEPIA  .....16

SF (Super fin) .....31

SIMPLE CIBLE [ . ] .....45

SOFT FOCUS  .....16

SORTIE VIDEO .....73

SPORT  .....17

STABILISATEUR IS .....50

STENOPE  .....16

SUPERPOSITION IM. ....64

Synchronisation lente (premier rideau)  
 SLOW .....54

Synchronisation lente (premier rideau)/  
Flash atténuant l'effet "yeux rouges"  
 SLOW .....54

Synchronisation lente (second rideau)  
 SLOW2/2nd CURTAIN .....54

## T

Taille d'image .....31

TAILLE IMAGE .....31, 77

Taux de compression .....31

Température de couleur .....42

TEMPS D’AFFICHAGE .....73

TEMPS POSE .....75

TON GRAVE .....53

TON IMAGE .....53

TOUT  .....76

TOUT EFFAC .....66

TOUTES LES CIBLES [:::] .....45

## U

USINE [:::] .....80

## V

Valeur d'ouverture .....12, 37, 39

VEILLE .....74

VIDEO  .....57, 78

VIDEO+PHOTO .....58, 78

Viseur électronique .....102

VISUAL IMAGE .....69

Vitesse d'obturation .....12, 38, 39

VIVID  .....52

VOLUME .....75

## W

WB .....41, 76

WB BKT .....49

## Y

YEUX ROUGES .....63

## Z

ZONE AF .....45







