

STUHLING_XA12_FRE_MFL39672010



MODEL : XA12

FRENCH

Votre chaîne Hi-Fi peut faire tant de choses



Reproduire des CD

Aller à la page 6



M'apaiser pour
dormir et me
réveiller

Aller à la page 7

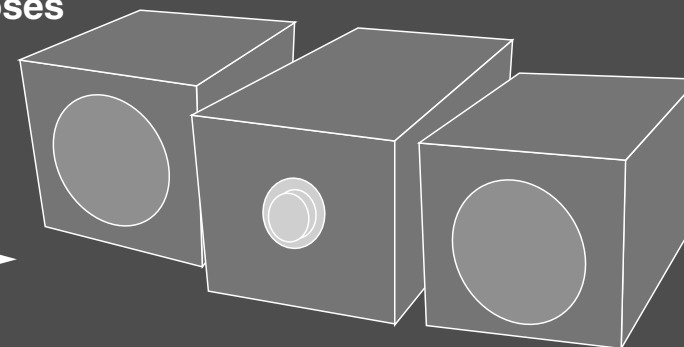

Reproduire depuis
plusieurs dispositifs
externes

Aller à la page 7

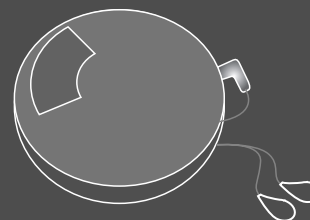

Lecteur CD portable

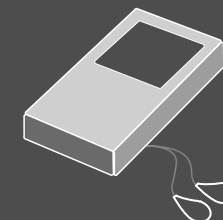

Lecteur MP3

Table des matières

Configuration initiale	3
Sur le Lecteur	4
Sur la Télécommande	5
Ecouter la radio	6
Ecouter des CD	6
Ecouter de la musique depuis votre lecteur portable	7
À propos de MP3/WMA	7
Réglage de l'horloge	7
Utilisez votre lecteur comme horloge d'alarme	7
Précautions relatives à la sécurité	8
Dépannage	9
Caractéristiques Techniques	9

Veuillez lire attentivement le présent manuel avant de brancher, utiliser ou réparer ce produit.

Configuration initiale

1 Branchez les câbles des haut-parleurs au lecteur

Les câbles du haut-parleur gauche se branchent aux bornes marquées L (left), + (plus) et – (moins). Les câbles du haut-parleur droit se branchent aux bornes marquées R (right), + (plus) et – (moins). Pour brancher le câble au lecteur, appuyez sur chacun des quatre boutons de fermeture carrés et en plastique sur l'arrière du lecteur. Le connecteur s'ouvre prêt pour recevoir le câble.

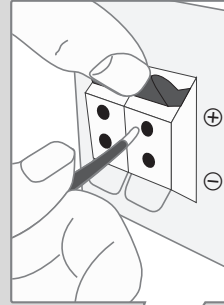

Insérez les piles dans la télécommande

Assurez-vous que les signes + et - des piles (type AAA) correspondent à ceux de la télécommande.

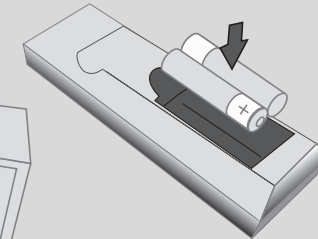

2 Introduisez le cadre de l'antenne AM dans son support – EN OPTION

Branchez l'antenne AM au lecteur.

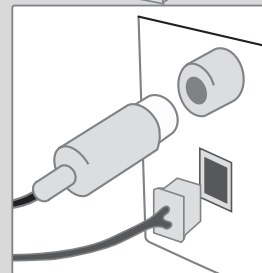
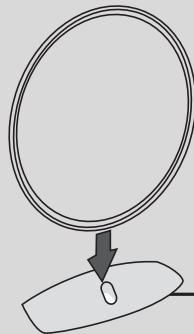

3 Branchez l'antenne FM

La meilleure réception se produit lorsque les deux fils de l'antenne sont sur une ligne droite et horizontale.

4 Branchez la prise d'alimentation à une prise murale.

Sur le Lecteur

MO./ST.

Cela changera le syntoniseur de stéréo à mono et normalement améliorera la réception.

SET

SET confirme le temps que vous avez sélectionné lors de régler l'horloge (voir Régler l'horloge)

FUNC.

Alterne les fonctions parmi FM, AM (en option), CD, PORTABLE, etc.

⏻/⏻ (Marche/Arrêt)

Vous pouvez régler l'unité sur un mode d'économie d'énergie. Dans l'état allumé, appuyez et maintenez enfoncée la touche ⏻/⏻ (Marche/Arrêt) pendant 3 secondes. Pour annuler le mode d'économie d'énergie, appuyez sur la touche ⏻/⏻ (Marche/Arrêt).

PORTABLE IN

Pour brancher un dispositif portable et le reproduire à travers le système des haut-parleurs.

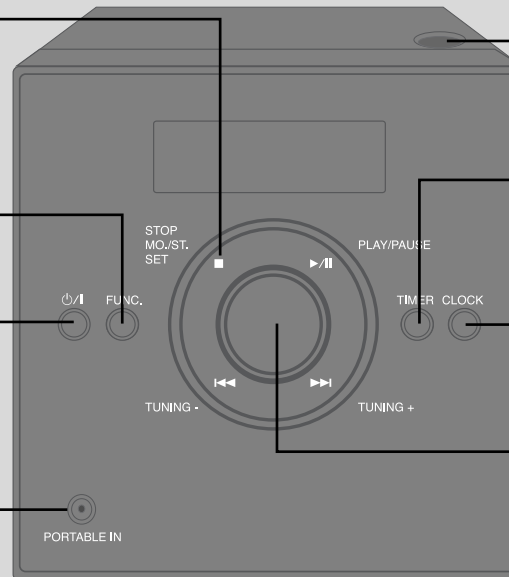

Fente CD

Vous pouvez l'utiliser pour insérer ou enlever des CD. N'ouvrez pas la fente pendant la lecture d'un CD.

TIMER (PROGRAMMATEUR)

Avec la fonction TIMER (PROGRAMMATEUR), vous pouvez démarrer ou arrêter la reproduction CD et la réception radio à l'heure désirée.

CLOCK (HORLOGE)

Pour régler l'horloge et voir l'heure.

VOLUME

Contrôle le volume en utilisant une des fonctions.

Sur la Télécommande

Cherchez un dossier ou des fichiers MP3/WMA

Lors de la reproduction d'un CD contenant des fichiers MP3/WMA dans plusieurs dossiers, appuyez sur les touches **PRESET/FOLDER** pour sélectionner le dossier que vous voulez reproduire.

Pour choisir un "numéro pré réglé" de chaîne radio (voir Ecouter la radio)

Endormez-vous en écoutant votre lecteur
D'abord, reproduisez une chaîne radio ou de la musique. Appuyez sur la touche **SLEEP** sur la télécommande une ou plusieurs fois pour sélectionner le temps de retard entre 10 et 180 minutes, et ensuite le lecteur s'éteindra.

Ecoutez vos pistes maintes fois

Appuyez sur la touche **REPEAT** une fois pour répéter la piste en cours de reproduction. Appuyez sur la touche **REPEAT** deux fois pour répéter tout le CD, ou si vous êtes en train d'écouter tout le dossier du CD MP3/WMA. L'affichage montrera ce qui est en cours de répétition.

Réglez la qualité du son

Vous pouvez choisir parmi 4 modes de son pré réglés. Sélectionnez le mode de son désiré au moyen de l'égaliseur. (NORMAL → ROCK → POP → CLASSIC)

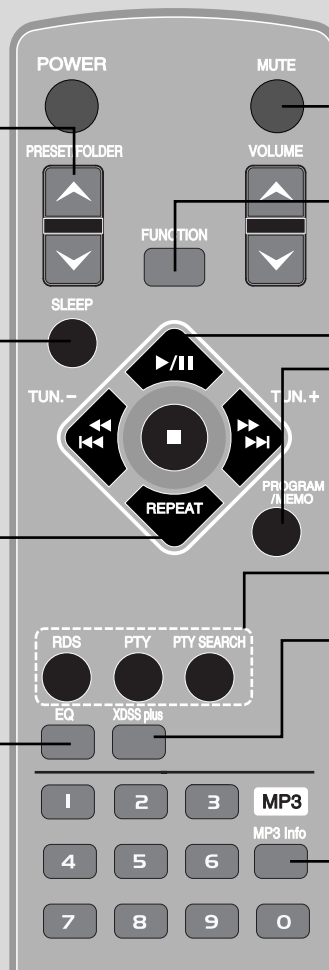

Pour arrêter temporairement le son
Appuyez à nouveau sur la touche pour faire revenir le son.

Changez les fonctions
Altermnez les fonctions parmi FM, AM (en option), CD ou PORTABLE.

A utiliser lors de reproduire un CD

Pour stocker des stations radio
Si vous avez enregistré des stations radio au moyen de **PROGRAM/MEMO**, vous pouvez les faire défiler et en sélectionner une. (Voir Ecouter la radio)

Ecoutez vos pistes dans l'ordre que vous voudrez (Voir Ecouter des CD)

Cherchez les stations radio par type - en option (Voir Ecouter la radio)

eXtreme Dynamic Sound System
Renforce les aigus, les basses et l'effet de son surround. XDSS apparaît sur l'affichage. Appuyez-y encore pour afficher NORMAL.

MP3 - OPT
Optimise les fichiers compressibles MP3 pour améliorer les sons bas. (XDSS → MP3-OPT → NORMAL)

Voir l'information sur votre musique
Les fichiers MP3/WMA incluent souvent des étiquettes. L'étiquette fournit des informations sur le Titre, l'Artiste, l'Album et la Durée. Appuyez sur la touche **MP3 Info** pour voir ces informations.

Ecouter la radio

	SUR LE LECTEUR	SUR LA TELECOMMANDE
1. Sélectionner FM (AM - en option) :	FUNC.	FUNCTION
2. Sélectionner la station radio :	TUNING-/TUNING+	TUN.-/TUN.+
3. Pour "enregistrer" une station radio : Un numéro pré-réglé sera montré sur l'affichage.		PROGRAM/MEMO
4. Pour sélectionner une station "enregistrée" : Vous pouvez enregistrer jusqu'à 50 stations radio.		PRESET/FOLDER
5. Pour confirmer, appuyez sur :		PROGRAM/MEMO

Ecouter la radio – Plus de possibilités

Voir l'information sur vos stations radio – EN OPTION

Le syntoniseur FM est fourni avec la fonction Radio Data System (RDS). Celle-ci montre les lettres RDS sur l'affichage et des informations sur la station radio en cours de reproduction. Appuyez sur la touche **RDS** de la télécommande plusieurs fois pour voir l'information.

PTY - Type d'émission, comme Actualités, Sports, Jazz...

RT - Texte radio, le nom de la station radio.

CT - Contrôle de l'heure, l'heure à l'endroit de la station radio.

PS - Nom du Service Emission, le nom du canal.

Vous pouvez chercher les stations radio par type d'émission en appuyant sur la touche **RDS**. L'affichage montrera le dernier type d'émission utilisé.

Appuyez sur la touche **PTY** une ou plusieurs fois pour sélectionner votre type d'émission préféré. Appuyez et maintenez enfoncée la touche **PTY SEARCH**. Le syntoniseur cherchera automatiquement. La recherche s'arrêtera quand une station sera trouvée.

Chercher des stations radio automatiquement

Appuyez sur les touches **TUNING - /TUNING +** sur le panneau avant ou sur les touches **TUN.- / TUN.+** sur la télécommande pendant plus de 0.5 seconde. Le syntoniseur cherchera automatiquement et s'arrêtera quand il trouvera une station radio.

Effacer toutes les stations enregistrées

Appuyez et maintenez enfoncée la touche **PROGRAM/MEMO** pendant deux secondes. "CLEAR" apparaîtra. Appuyez sur la touche **PROGRAM/MEMO** pour effacer toutes les stations enregistrées.

Choisissez un "numéro pré-réglé" pour une station radio.

Sélectionnez la station désirée en appuyant sur **TUN.- / TUN.+** sur la télécommande ou **TUNING - /TUNING +** sur le panneau avant. Appuyez sur la touche **PROGRAM/MEMO** et la station clignote. Appuyez sur la touche **PRESET/FOLDER** sur la télécommande pour sélectionner le numéro pré-réglé que vous désirez. Appuyez sur la touche **PROGRAM/MEMO** pour l'enregistrer.

Ecouter des CD

	SUR LE LECTEUR	SUR LA TELECOMMANDE
1. Ouvrez la fente CD :	PUSH OPEN	
2. Introduisez le CD : L'étiquette vers le haut.		
3. Fermez la fente CD : L'affichage montrera la quantité totale de pistes (fichiers).	PUSH OPEN	
4. Sélectionnez la fonction CD :	FUNC.	FUNCTION
5. Démarrez la reproduction du CD :	▶/ 	▶/
6. Pour arrêter la reproduction du CD :	■	■

Ecouter des CD – Plus de possibilités

Pauser ou redémarrer un CD

Appuyez sur la touche **▶/||** pendant la reproduction. Appuyez sur la touche encore sur cette touche pour reprendre la reproduction.

Chercher une section dans une piste

Pendant la lecture, maintenez enfoncée **◀◀/▶▶** sur le panneau avant ou **◀◀◀/▶▶▶** sur la télécommande.

(Cette fonction est seulement disponible pour des CD audio.)

Sauter vers une autre piste

Appuyez sur la touche **◀◀/▶▶** sur le panneau avant ou sur la touche **◀◀◀/▶▶▶** sur la télécommande.

Ecoutez vos pistes dans l'ordre que vous voulez

Vous pouvez sélectionner jusqu'à 20 pistes dans un CD pour les écouter dans l'ordre désiré. Introduisez un CD et attendez qu'il soit lu. Appuyez sur la touche **PROGRAM/MEMO** sur la télécommande, et ensuite utilisez la touche **◀◀/▶▶** pour sélectionner une piste. Appuyez encore sur la touche **PROGRAM/MEMO** pour enregistrer et sélectionner la piste suivante. Appuyez sur la touche **▶/||**. Pour effacer votre sélection, appuyez sur les touches **STOP**, **PROGRAM/MEMO** et **STOP**.

Ecouter de la musique depuis votre lecteur portable

Vous pouvez utiliser le lecteur pour reproduire la musique depuis plusieurs types de dispositifs portables.







	SUR LE LECTEUR	SUR LA TELECOMMANDE
1. Branchez le lecteur portable à l'unité à l'entrée PORTABLE IN sur l'avant du lecteur.		
2. Allumez l'appareil :		POWER
3. Sélectionnez la fonction PORTABLE	FUNC.	FUNCTION
4. Démarrez le lecteur portable et commencez à reproduire.		

À propos de MP3/WMA

La compatibilité des disques MP3/WMA avec cet appareil est limitée de la manière suivante:



- Fréquence d'échantillonnage : 8 - 48 kHz (MP3), 32 - 48 kHz (WMA)
- Débit binaire : 8 - 320 kbps (MP3), 48 - 320 kbps (WMA)
- Le format des CD-R doit être "ISO 9660".
- Si vous enregistrez des fichiers MP3/WMA en utilisant un logiciel qui ne peut pas créer un SYSTEME DE FICHIERS, par exemple "Direct-CD" etc., il est impossible de lire les fichiers MP3/WMA. Nous vous recommandons d'utiliser "Easy-CD Creator", qui crée un système de fichiers ISO 9660.
- Les noms des fichiers devraient contenir un maximum de 30 caractères et doivent être suivis de l'extension ".mp3" ou ".wma", par exemple. "*****.MP3" ou "*****.WMA".
- N'utilisez pas de caractères spéciaux, du type "/ : * ? " < > ", etc.
- Même si le nombre total de fichiers sur le disque peut être supérieur à 1000, l'appareil en montrera jusqu'à 999.





Réglage de l'horloge



	SUR LE LECTEUR
1. Appuyez pendant 2 secondes au moins :	CLOCK
2. Choisissez entre : AM 12:00 (pour un affichage am et pm) ou 0:00 (pour un affichage à 24 heures),	 
3. Confirmez votre choix :	SET
4. Sélectionnez l'heure :	 
5. Appuyez sur :	SET
6. Sélectionnez les minutes :	 
7. Appuyez sur :	SET

Utiliser votre lecteur comme une alarme

Appuyez et maintenez enfoncée pendant deux secondes la touche **TIMER**. Chaque fonction, TUNER, CD, clignote pendant deux secondes. Appuyez sur la touche **SET** lorsque la fonction que vous voulez est montrée. Si vous choisissez TUNER, vous verrez les stations que vous avez pré-réglé.

Utilisez les touches  ou  pour sélectionner la station que vous voulez, et ensuite appuyez sur la touche **SET**.

Vous verrez l'affichage ON TIME. Ici, vous réglez l'heure à laquelle voulez démarrer l'alarme. Utilisez les touches  ou  pour changer l'heure et les minutes, et **SET** pour enregistrer. Vous verrez l'affichage OFF TIME. Ici, vous réglez l'heure à laquelle voulez que l'alarme s'arrête. Utilisez les touches  ou  pour changer l'heure et les minutes, et **SET** pour enregistrer.

Ensuite, vous verrez le volume (VOL) auquel vous voulez être réveillé. Utilisez les touches  ou  pour changer le volume, et **SET** pour enregistrer. Eteignez le système. L'icône de l'horloge montre que l'alarme est réglée.

Lorsque le système est mis hors tension, vous pouvez vérifier l'heure de réglage de l'alarme en appuyant sur la touche **TIMER**. En appuyant sur la touche **TIMER**, vous pouvez aussi activer et désactiver l'alarme. Pour régler la désactivation de l'alarme à un autre moment, allumez l'appareil et reprogrammez-la suivant les instructions ci-dessus.

Précautions relatives à la sécurité



ATTENTION: AFIN DE MINIMISER LES RISQUES DE CHOC ELECTRIQUE NE PAS RETIRER LE COUVERCLE (OU LA PARTIE) IL N'Y A PAS DE PIÈCES POUVANT ÊTRE RÉPARÉES PAR L'UTILISATEUR DANS DE CETTE UNITÉ CONFIER À PERSONNEL QUALIFIÉ.



Ce témoin clignotant avec le symbole d'une flèche dans un triangle équilatéral a pour but d'avertir l'utilisateur de la présence d'une tension dangereuse non isolée, dans le boîtier de l'appareil, qui peut s'avérer d'une amplitude suffisante pour provoquer un risque d'électrocution.



Le point d'exclamation qui se trouve dans un triangle équilatéral a pour but d'avertir l'utilisateur de la présence de directives de fonctionnement ou d'entretien importantes dans le manuel d'instruction qui accompagne l'appareil.

AVERTISSEMENT: AFIN DE MINIMISER LES RISQUES DE CHOC ELECTRIQUE, NE PAS EXPOSER CET APPAREIL A LA PLUIE OU A L'HUMIDITE.

ATTENTION: Ne pas installer cet équipement à un endroit confiné tel qu'une bibliothèque ou similaire.

AVERTISSEMENT: Ne pas bloquer les ouvertures d'aération. Installez l'appareil en respectant les instructions du constructeur.

Les fentes et les ouvertures de l'appareil ont été conçues pour assurer une bonne ventilation et un bon fonctionnement du produit en le protégeant de toute surchauffe.

Les ouvertures ne doivent jamais être bloquées en installant le produit sur un lit, un canapé, un tapis ou sur toute autre surface similaire. Cet appareil ne doit pas être installé dans un emplacement fermé comme une bibliothèque ou une étagère à moins que vous assuriez une ventilation particulière ou que les instructions de constructeur l'autorisent.

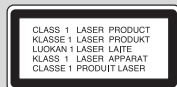

ATTENTION:

Ce produit utilise un système laser.

Afin de garantir l'utilisation correcte de ce produit, veuillez lire attentivement ce manuel de l'utilisateur et le conserver pour future consultation. Si cette unité requiert du service technique, contactez un point de service après-vente agréé. L'utilisation de commandes, réglages ou l'emploi de procédures autres que celles spécifiées ici peut résulter dans une exposition dangereuse à la radiation. Pour éviter l'exposition directe au faisceau laser, n'essayez pas d'ouvrir le boîtier. Il y a de la radiation laser visible lorsqu'il est ouvert. NE FIXEZ PAS LE REGARD SUR LE FAISCEAU.

ATTENTION: L'appareil ne doit pas être exposé à l'eau (par mouillure ou éclaboussure) et aucun objet rempli de liquide, comme par exemple un vase, ne devrait être placé sur l'appareil.

PRÉCAUTION concernant le câble d'alimentation

Il est recommandé, pour la plupart des appareils, de les brancher sur un circuit spécialisé. Cela veut dire qu'un circuit comportant une prise de courant simple alimente uniquement cet appareil et qu'il n'a ni d'autres prises de courant ni d'autres circuits secondaires. Vérifiez la page des spécifications dans ce manuel de l'utilisateur pour en être sûr.

Évitez de surcharger les prises murales. Les prises murales surchargées, les prises murales desserrées ou endommagées, les rallonges, les câbles d'alimentation effilochés, ou l'isolation des câbles endommagée ou fêlée sont dangereux. Toutes ces conditions risquent de provoquer un choc électrique ou un incendie. Examinez périodiquement le câble de votre appareil, et si son aspect indique qu'il est endommagé ou détérioré, débranchez-le, arrêtez momentanément l'utilisation de l'appareil, et demandez à un technicien autorisé de remplacer le câble par la pièce de rechange appropriée.

Protégez le câble d'alimentation de tout emploi abusif, évitant par exemple qu'il soit tordu, entortillé ou pincé, que l'on ferme une porte ou que l'on marche sur le câble. Faites très attention aux fiches, aux prises murales et au point où le câble sort de l'appareil.

Pour déconnecter l'appareil du réseau électrique, retirez la prise du câble d'alimentation. Lors de l'installation de l'appareil, assurez-vous que la prise soit facilement accessible.



Mise au rebut de votre ancien appareil

1. Ce symbole, représentant une poubelle sur roulettes barrée d'une croix, signifie que le produit est couvert par la directive européenne 2002/96/EC.
2. Les éléments électriques et électroniques doivent être jetés séparément, dans les vide-ordures prévus à cet effet par votre municipalité.
3. Une élimination conforme aux instructions aidera à réduire les conséquences négatives et les risques éventuels pour l'environnement et la santé humaine.
4. Pour plus d'information concernant le rejet de votre ancien appareil, veuillez contacter votre mairie, le service des ordures ménagères ou bien le magasin où vous avez acheté ce produit.



Ce produit a été fabriqué en conformité avec les directives européennes 2004/108/EC et 2006/95/EC.

Dépannage		
Symptôme	Cause	Solution
Absence d'alimentation.	<ul style="list-style-type: none"> Le cordon d'alimentation est débranché. 	<ul style="list-style-type: none"> Branchez correctement le cordon d'alimentation sur la prise secteur.
Absence de son.	<ul style="list-style-type: none"> L'appareil auxiliaire est éteint. 	<ul style="list-style-type: none"> Placez l'équipement de la source externe sous tension.
	<ul style="list-style-type: none"> Le câble du haut-parleur est mal branché. 	<ul style="list-style-type: none"> Mettez le câble du haut-parleur dans la position correcte, puis allumez de nouveau l'appareil en appuyant sur POWER.
Cet appareil ne démarre pas la lecture.	<ul style="list-style-type: none"> Le disque inséré dans le plateau est illisible. 	<ul style="list-style-type: none"> Insérez un disque lisible dans le plateau.
	<ul style="list-style-type: none"> Le disque est positionné à l'envers. 	<ul style="list-style-type: none"> Positionnez la face de lecture du disque vers le bas.
	<ul style="list-style-type: none"> Le disque n'est pas positionné à l'intérieur du guide. 	<ul style="list-style-type: none"> Positionnez correctement le disque sur le plateau, à l'intérieur du guide.
	<ul style="list-style-type: none"> Le disque est sale. 	<ul style="list-style-type: none"> Nettoyez le disque.
La télécommande ne fonctionne pas correctement.	<ul style="list-style-type: none"> La télécommande n'est pas dirigée vers le capteur de l'appareil. 	<ul style="list-style-type: none"> Dirigez la télécommande vers le capteur de l'appareil.
	<ul style="list-style-type: none"> La télécommande est trop loin de l'appareil. 	<ul style="list-style-type: none"> Utilisez la télécommande à une distance maximale de 7 mètres.
	<ul style="list-style-type: none"> Il y a un objet entre la télécommande et l'appareil. 	<ul style="list-style-type: none"> Retirez l'objet.
	<ul style="list-style-type: none"> Les piles de la télécommande sont usées. 	<ul style="list-style-type: none"> Remplacez les piles usagées par des neuves.

Caractéristiques Techniques

Général	
Poids Net	1.5 kg
Dimensions Extérieures (L x H x P)	150 x 150 x 205 mm
Radio	
FM Réglages Gammes	87.5 - 108.0 MHz ou 65 - 74 MHz, 87.5 - 108.0 MHz
AM Réglages Gammes - EN OPTION	522 - 1620 kHz ou 520 - 1720 kHz
Amplificateur	
Puissance de sortie	5 W + 5 W (T.H.D 10%)
Réponse de Fréquence	30 - 20000 Hz
Rapport signal/bruit	75 dB
CD	
Réponse de Fréquence	40 - 20000 Hz
Rapport signal/bruit	75 dB
Dynamique	75 dB
Haut-Parleurs (XAS12F)	
Type	1 Pôle 1 Haut-parleur
Impédance	6 Ω
Fréquence d'échantillonnage	100 - 17000 Hz
Son Niveau Pression	
Puissance d'Entrée	84 dB/W (1m)
Puissance estimée	5 W
Max. Puissance d'Entrée	10 W
Dimensions Nettes (L x H x P)	150 x 150 x 150 mm
Poids Net (1EA)	0.99 kg

Les schémas et les caractéristiques sont susceptibles d'être modifiés à tout moment.



P/NO : MFL39672010