

**WEU**

**WEU**

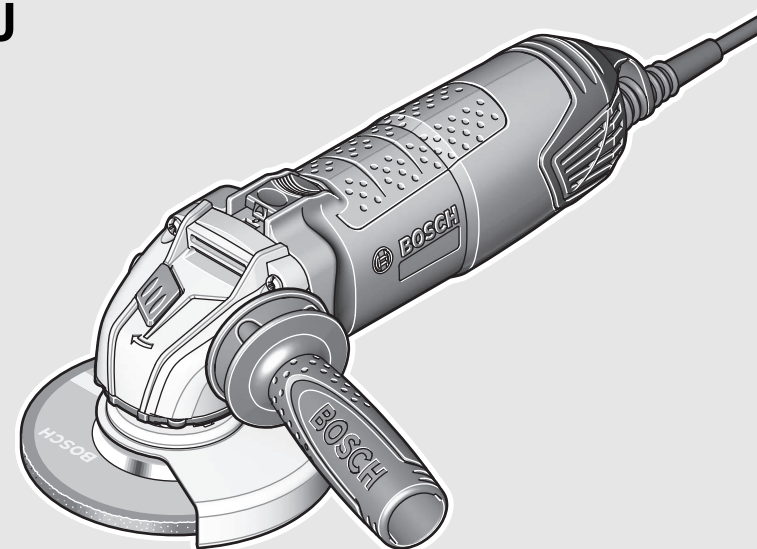

**Robert Bosch GmbH**  
Power Tools Division  
70745 Leinfelden-Echterdingen  
Germany

[www.bosch-pt.com](http://www.bosch-pt.com)

2 609 007 738 (2013.10) 0 / 139 WEU



2 609 007 738

**PWS**

680-115 | 700 | 7-115 | 700-115 | 7000 | 700-125 | 720-115 | 730-115 |  
750-115 | 750-125 | 780-125 | 75-115 | 7500 | 7800 | 850-115 | 850-125 |  
8000

 **BOSCH**

**de** Originalbetriebsanleitung  
**en** Original instructions  
**fr** Notice originale  
**es** Manual original  
**pt** Manual original  
**it** Istruzioni originali  
**nl** Oorspronkelijke gebruiksaanwijzing  
**da** Original brugsanvisning  
**sv** Bruksanvisning i original  
**no** Original driftsinstruks  
**fi** Alkuperäiset ohjeet

**el** Πρωτότυπο οδηγιών χρήσης  
**tr** Orijinal işletme talimatı





Deutsch .....	Seite	6
English .....	Page	16
Français .....	Page	26
Español .....	Página	37
Português.....	Página	48
Italiano .....	Pagina	58
Nederlands .....	Pagina	69
Dansk .....	Side	81
Svenska .....	Sida	89
Norsk .....	Side	98
Suomi .....	Sivu	107
Ελληνικά.....	Σελίδα	116
Türkçe .....	Sayfa	127

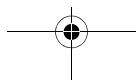
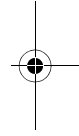
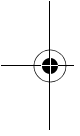

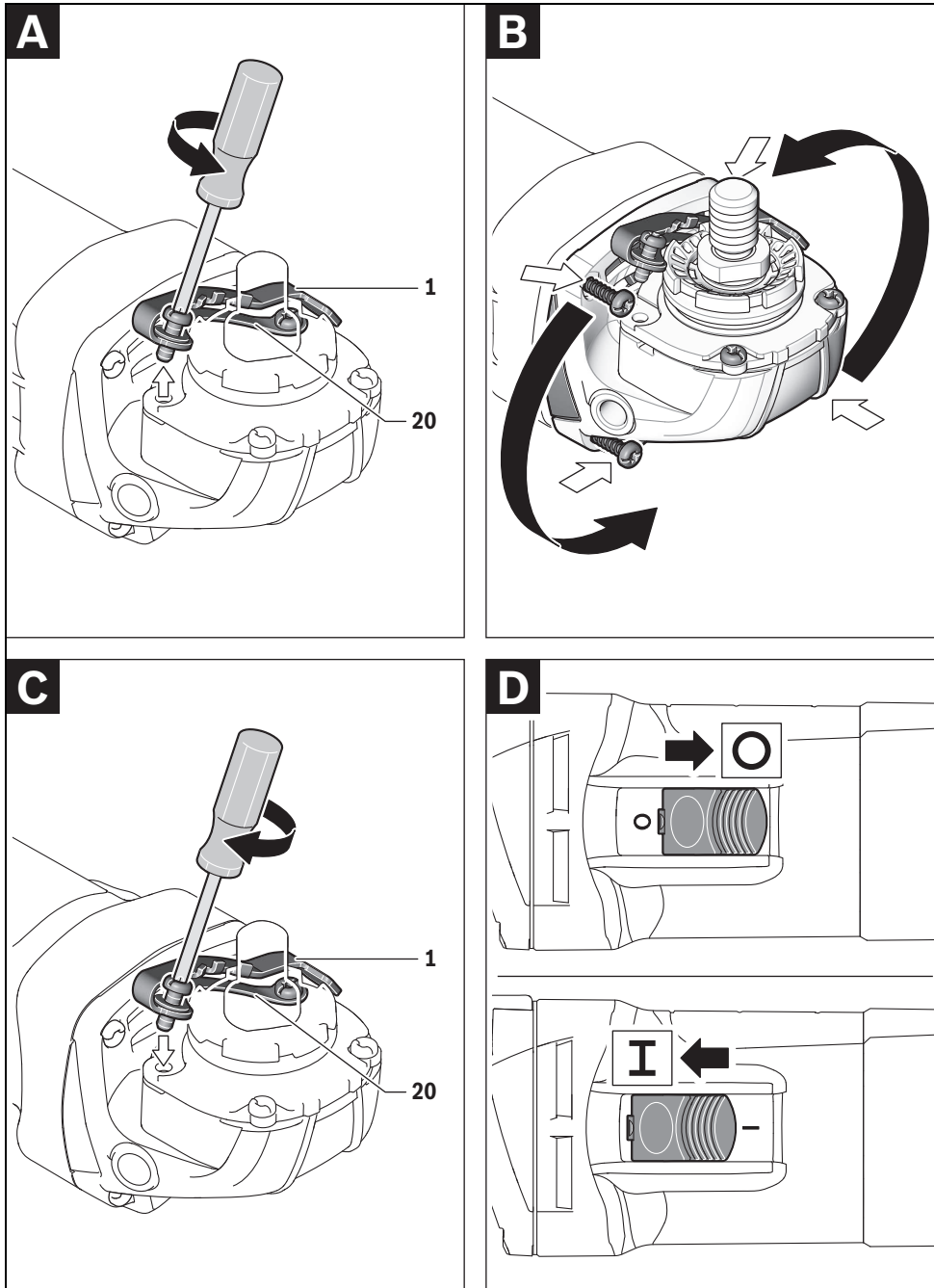

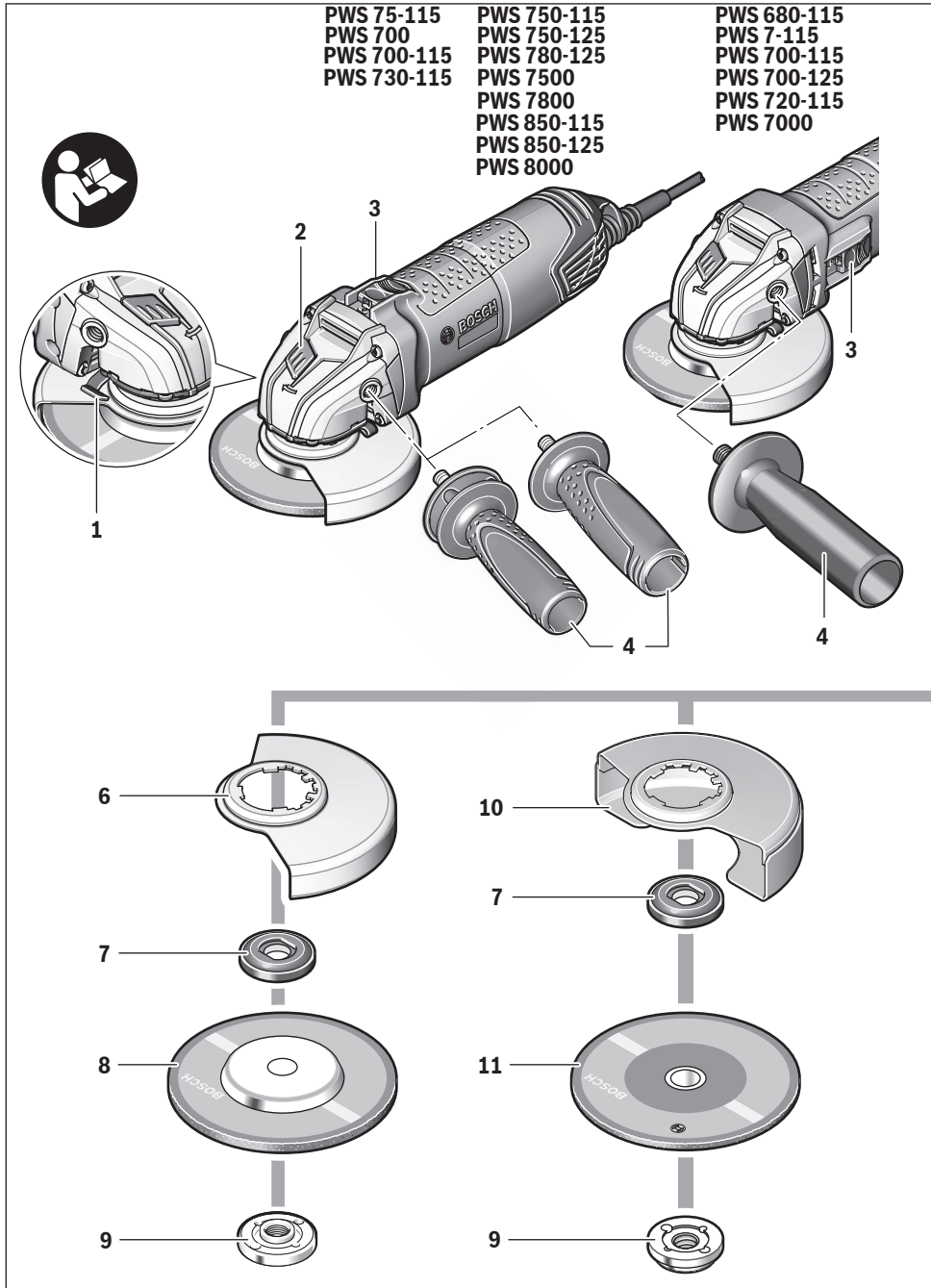

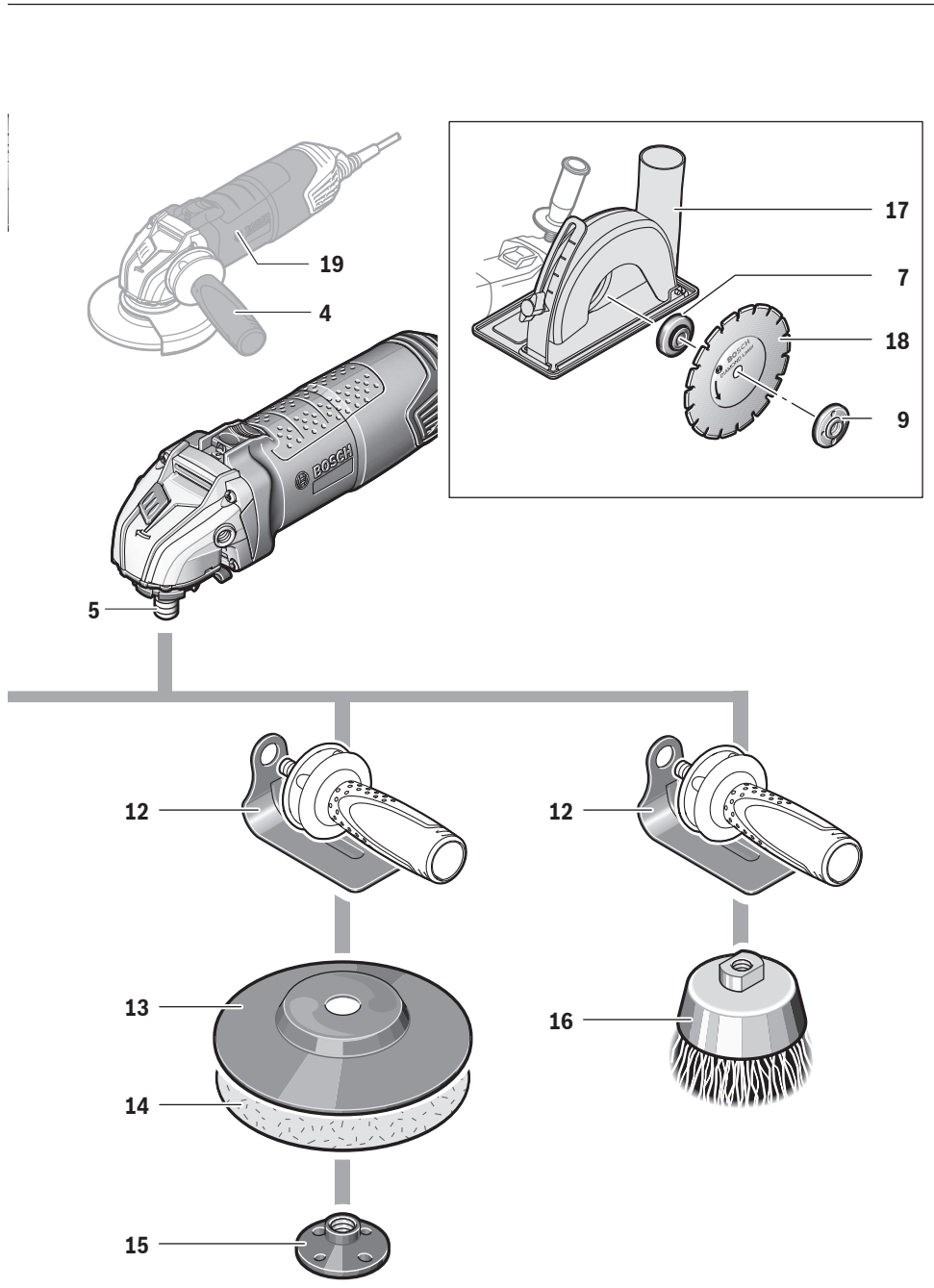

## Deutsch

### Sicherheitshinweise

#### Allgemeine Sicherheitshinweise für Elektrowerkzeuge

**⚠ WARNUNG** Lesen Sie alle Sicherheitshinweise und Anweisungen. Versäumnisse bei der Einhaltung der Sicherheitshinweise und Anweisungen können elektrischen Schlag, Brand und/oder schwere Verletzungen verursachen.

#### Bewahren Sie alle Sicherheitshinweise und Anweisungen für die Zukunft auf.

Der in den Sicherheitshinweisen verwendete Begriff „Elektrowerkzeug“ bezieht sich auf netzbetriebene Elektrowerkzeuge (mit Netzkabel) und auf akkubetriebene Elektrowerkzeuge (ohne Netzkabel).

#### Arbeitsplatzsicherheit

- ▶ **Halten Sie Ihren Arbeitsbereich sauber und gut beleuchtet.** Unordnung oder unbeleuchtete Arbeitsbereiche können zu Unfällen führen.
- ▶ **Arbeiten Sie mit dem Elektrowerkzeug nicht in explosionsgefährdeter Umgebung, in der sich brennbare Flüssigkeiten, Gase oder Stäube befinden.** Elektrowerkzeuge erzeugen Funken, die den Staub oder die Dämpfe entzünden können.
- ▶ **Halten Sie Kinder und andere Personen während der Benutzung des Elektrowerkzeugs fern.** Bei Ablenkung können Sie die Kontrolle über das Gerät verlieren.

#### Elektrische Sicherheit

- ▶ **Der Anschlussstecker des Elektrowerkzeuges muss in die Steckdose passen. Der Stecker darf in keiner Weise verändert werden. Verwenden Sie keine Adapterstecker gemeinsam mit geschützten Elektrowerkzeugen.** Unveränderte Stecker und passende Steckdosen verringern das Risiko eines elektrischen Schlages.
- ▶ **Vermeiden Sie Körperkontakt mit geerdeten Oberflächen wie von Rohren, Heizungen, Herden und Kühlschränken.** Es besteht ein erhöhtes Risiko durch elektrischen Schlag, wenn Ihr Körper geerdet ist.
- ▶ **Halten Sie Elektrowerkzeuge von Regen oder Nässe fern.** Das Eindringen von Wasser in ein Elektrowerkzeug erhöht das Risiko eines elektrischen Schlages.
- ▶ **Zweckfremden Sie das Kabel nicht, um das Elektrowerkzeug zu tragen, aufzuhängen oder um den Stecker aus der Steckdose zu ziehen. Halten Sie das Kabel fern von Hitze, Öl, scharfen Kanten oder sich bewegenden Geräteteilen.** Beschädigte oder verwickelte Kabel erhöhen das Risiko eines elektrischen Schlages.
- ▶ **Wenn Sie mit einem Elektrowerkzeug im Freien arbeiten, verwenden Sie nur Verlängerungskabel, die auch für den Außenbereich geeignet sind.** Die Anwendung eines für den Außenbereich geeigneten Verlängerungskabels verringert das Risiko eines elektrischen Schlages.

- ▶ **Wenn der Betrieb des Elektrowerkzeuges in feuchter Umgebung nicht vermeidbar ist, verwenden Sie einen Fehlerstromschutzschalter.** Der Einsatz eines Fehlerstromschutzschalters vermindert das Risiko eines elektrischen Schlages.

#### Sicherheit von Personen

- ▶ **Seien Sie aufmerksam, achten Sie darauf, was Sie tun, und gehen Sie mit Vernunft an die Arbeit mit einem Elektrowerkzeug. Benutzen Sie kein Elektrowerkzeug, wenn Sie müde sind oder unter dem Einfluss von Drogen, Alkohol oder Medikamenten stehen.** Ein Moment der Unachtsamkeit beim Gebrauch des Elektrowerkzeuges kann zu ernsthaften Verletzungen führen.
  - ▶ **Tragen Sie persönliche Schutzausrüstung und immer eine Schutzbrille.** Das Tragen persönlicher Schutzausrüstung, wie Staubmaske, rutschfeste Sicherheitsschuhe, Schutzhelm oder Gehörschutz, je nach Art und Einsatz des Elektrowerkzeuges, verringert das Risiko von Verletzungen.
  - ▶ **Vermeiden Sie eine unbeabsichtigte Inbetriebnahme. Vergewissern Sie sich, dass das Elektrowerkzeug ausgeschaltet ist, bevor Sie es an die Stromversorgung und/oder den Akku anschließen, es aufnehmen oder tragen.** Wenn Sie beim Tragen des Elektrowerkzeuges den Finger am Schalter haben oder das Gerät eingeschaltet an die Stromversorgung anschließen, kann dies zu Unfällen führen.
  - ▶ **Entfernen Sie Einstellwerkzeuge oder Schraubenschlüssel, bevor Sie das Elektrowerkzeug einschalten.** Ein Werkzeug oder Schlüssel, der sich in einem drehenden Geräteteil befindet, kann zu Verletzungen führen.
  - ▶ **Vermeiden Sie eine abnormale Körperhaltung. Sorgen Sie für einen sicheren Stand und halten Sie jederzeit das Gleichgewicht.** Dadurch können Sie das Elektrowerkzeug in unerwarteten Situationen besser kontrollieren.
  - ▶ **Tragen Sie geeignete Kleidung. Tragen Sie keine weite Kleidung oder Schmuck. Halten Sie Haare, Kleidung und Handschuhe fern von sich bewegenden Teilen.** Lockere Kleidung, Schmuck oder lange Haare können von sich bewegenden Teilen erfasst werden.
  - ▶ **Wenn Staubabsaug- und -auffangeinrichtungen montiert werden können, vergewissern Sie sich, dass diese angeschlossen sind und richtig verwendet werden.** Verwendung einer Staubabsaugung kann Gefährdungen durch Staub verringern.
- #### Verwendung und Behandlung des Elektrowerkzeuges
- ▶ **Überlasten Sie das Gerät nicht. Verwenden Sie für Ihre Arbeit das dafür bestimmte Elektrowerkzeug.** Mit dem passenden Elektrowerkzeug arbeiten Sie besser und sicherer im angegebenen Leistungsbereich.
  - ▶ **Benutzen Sie kein Elektrowerkzeug, dessen Schalter defekt ist.** Ein Elektrowerkzeug, das sich nicht mehr ein- oder ausschalten lässt, ist gefährlich und muss repariert werden.

- ▶ **Ziehen Sie den Stecker aus der Steckdose und/oder entfernen Sie den Akku, bevor Sie Geräteeinstellungen vornehmen, Zubehörteile wechseln oder das Gerät weglegen.** Diese Vorsichtsmaßnahme verhindert den unbeabsichtigten Start des Elektrowerkzeuges.
  - ▶ **Bewahren Sie unbenutzte Elektrowerkzeuge außerhalb der Reichweite von Kindern auf. Lassen Sie Personen das Gerät nicht benutzen, die mit diesem nicht vertraut sind oder diese Anweisungen nicht gelesen haben.** Elektrowerkzeuge sind gefährlich, wenn sie von unerfahrenen Personen benutzt werden.
  - ▶ **Pflegen Sie Elektrowerkzeuge mit Sorgfalt. Kontrollieren Sie, ob bewegliche Teile einwandfrei funktionieren und nicht klemmen, ob Teile gebrochen oder so beschädigt sind, dass die Funktion des Elektrowerkzeuges beeinträchtigt ist. Lassen Sie beschädigte Teile vor dem Einsatz des Gerätes reparieren.** Viele Unfälle haben ihre Ursache in schlecht gewarteten Elektrowerkzeugen.
  - ▶ **Halten Sie Schneidwerkzeuge scharf und sauber.** Sorgfältig gepflegte Schneidwerkzeuge mit scharfen Schneidkanten verklemmen sich weniger und sind leichter zu führen.
  - ▶ **Verwenden Sie Elektrowerkzeug, Zubehör, Einsatzwerkzeuge usw. entsprechend diesen Anweisungen. Berücksichtigen Sie dabei die Arbeitsbedingungen und die auszuführende Tätigkeit.** Der Gebrauch von Elektrowerkzeugen für andere als die vorgesehenen Anwendungen kann zu gefährlichen Situationen führen.
- Service**
- ▶ **Lassen Sie Ihr Elektrowerkzeug nur von qualifiziertem Fachpersonal und nur mit Original-Ersatzteilen reparieren.** Damit wird sichergestellt, dass die Sicherheit des Elektrowerkzeuges erhalten bleibt.
- Sicherheitshinweise für Winkelschleifer**
- Gemeinsame Sicherheitshinweise zum Schleifen, Sandpapierschleifen, Arbeiten mit Drahtbürsten und Trennschleifen**
- ▶ **Dieses Elektrowerkzeug ist zu verwenden als Schleifer, Sandpapierschleifer, Drahtbürste und Trennschleifmaschine. Beachten Sie alle Sicherheitshinweise, Anweisungen, Darstellungen und Daten, die Sie mit dem Gerät erhalten.** Wenn Sie die folgenden Anweisungen nicht beachten, kann es zu elektrischem Schlag, Feuer und/oder schweren Verletzungen kommen.
  - ▶ **Dieses Elektrowerkzeug ist nicht geeignet zum Polieren.** Verwendungen, für die das Elektrowerkzeug nicht vorgesehen ist, können Gefährdungen und Verletzungen verursachen.
  - ▶ **Verwenden Sie kein Zubehör, das vom Hersteller nicht speziell für dieses Elektrowerkzeug vorgesehen und empfohlen wurde.** Nur weil Sie das Zubehör an Ihrem Elektrowerkzeug befestigen können, garantiert das keine sichere Verwendung.
  - ▶ **Die zulässige Drehzahl des Einsatzwerkzeugs muss mindestens so hoch sein wie die auf dem Elektrowerkzeug angegebene Höchstzahl.** Zubehör, das sich schneller als zulässig dreht, kann zerbrechen und umherfliegen.
  - ▶ **Außendurchmesser und Dicke des Einsatzwerkzeugs müssen den Maßangaben Ihres Elektrowerkzeugs entsprechen.** Falsch bemessene Einsatzwerkzeuge können nicht ausreichend abgeschirmt oder kontrolliert werden.
  - ▶ **Einsatzwerkzeuge mit Gewindeeinsatz müssen genau auf das Gewinde der Schleifspindel passen. Bei Einsatzwerkzeugen, die mittels Flansch montiert werden, muss der Lochdurchmesser des Einsatzwerkzeugs zum Aufnahmedurchmesser des Flansches passen.** Einsatzwerkzeuge, die nicht genau am Elektrowerkzeug befestigt werden, drehen sich ungleichmäßig, vibrieren sehr stark und können zum Verlust der Kontrolle führen.
  - ▶ **Verwenden Sie keine beschädigten Einsatzwerkzeuge. Kontrollieren Sie vor jeder Verwendung Einsatzwerkzeuge wie Schleifscheiben auf Absplitterungen und Risse, Schleifteller auf Risse, Verschleiß oder starke Abnutzung, Drahtbürsten auf lose oder gebrochene Drähte. Wenn das Elektrowerkzeug oder das Einsatzwerkzeug herunterfällt, überprüfen Sie, ob es beschädigt ist, oder verwenden Sie ein unbeschädigtes Einsatzwerkzeug. Wenn Sie das Einsatzwerkzeug kontrolliert und eingesetzt haben, halten Sie und in der Nähe befindliche Personen sich außerhalb der Ebene des rotierenden Einsatzwerkzeugs auf und lassen Sie das Elektrowerkzeug eine Minute lang mit Höchstzahl laufen.** Beschädigte Einsatzwerkzeuge brechen meist in dieser Testzeit.
  - ▶ **Tragen Sie persönliche Schutzausrüstung. Verwenden Sie je nach Anwendung Vollgesichtsschutz, Augenschutz oder Schutzbrille. Soweit angemessen, tragen Sie Staubmaske, Gehörschutz, Schutzhandschuhe oder Spezialschürze, die kleine Schleif- und Materialpartikel von Ihnen fernhält.** Die Augen sollen vor herumfliegenden Fremdkörpern geschützt werden, die bei verschiedenen Anwendungen entstehen. Staub- oder Atemschutzmaske müssen den bei der Anwendung entstehenden Staub filtern. Wenn Sie lange lautem Lärm ausgesetzt sind, können Sie einen Hörverlust erleiden.
  - ▶ **Achten Sie bei anderen Personen auf sicheren Abstand zu Ihrem Arbeitsbereich. Jeder, der den Arbeitsbereich betritt, muss persönliche Schutzausrüstung tragen.** Bruchstücke des Werkstücks oder gebrochener Einsatzwerkzeuge können wegfliegen und Verletzungen auch außerhalb des direkten Arbeitsbereichs verursachen.
  - ▶ **Halten Sie das Gerät nur an den isolierten Griffflächen, wenn Sie Arbeiten ausführen, bei denen das Einsatzwerkzeug verborgene Stromleitungen oder das eigene Netzkabel treffen kann.** Der Kontakt mit einer spannungsführenden Leitung kann auch metallene Geräteteile unter Spannung setzen und zu einem elektrischen Schlag führen.
  - ▶ **Halten Sie das Netzkabel von sich drehenden Einsatzwerkzeugen fern.** Wenn Sie die Kontrolle über das Gerät verlieren, kann das Netzkabel durchtrennt oder erfasst werden und Ihre Hand oder Ihr Arm in das sich drehende Einsatzwerkzeug geraten.

## 8 | Deutsch

- ▶ **Legen Sie das Elektrowerkzeug niemals ab, bevor das Einsatzwerkzeug völlig zum Stillstand gekommen ist.** Das sich drehende Einsatzwerkzeug kann in Kontakt mit der Ablagefläche geraten, wodurch Sie die Kontrolle über das Elektrowerkzeug verlieren können.
- ▶ **Lassen Sie das Elektrowerkzeug nicht laufen, während Sie es tragen.** Ihre Kleidung kann durch zufälligen Kontakt mit dem sich drehenden Einsatzwerkzeug erfasst werden, und das Einsatzwerkzeug sich in Ihren Körper bohren.
- ▶ **Reinigen Sie regelmäßig die Lüftungsschlitze Ihres Elektrowerkzeugs.** Das Motorgebläse zieht Staub in das Gehäuse, und eine starke Ansammlung von Metallstaub kann elektrische Gefahren verursachen.
- ▶ **Verwenden Sie das Elektrowerkzeug nicht in der Nähe brennbarer Materialien.** Funken können diese Materialien entzünden.
- ▶ **Verwenden Sie keine Einsatzwerkzeuge, die flüssige Kühlmittel erfordern.** Die Verwendung von Wasser oder anderen flüssigen Kühlmitteln kann zu einem elektrischen Schlag führen.

**Rückschlag und entsprechende Sicherheitshinweise**

- ▶ **Rückschlag ist die plötzliche Reaktion infolge eines haken- oder blockierten drehenden Einsatzwerkzeugs, wie Schleifscheibe, Schleifteller, Drahtbürste usw.** Verhaken oder Blockieren führt zu einem abrupten Stopp des rotierenden Einsatzwerkzeugs. Dadurch wird ein unkontrolliertes Elektrowerkzeug gegen die Drehrichtung des Einsatzwerkzeugs an der Blockierstelle beschleunigt. Wenn z. B. eine Schleifscheibe im Werkstück hakt oder blockiert, kann sich die Kante der Schleifscheibe, die in das Werkstück eintaucht, verfangen und dadurch die Schleifscheibe ausbrechen oder einen Rückschlag verursachen. Die Schleifscheibe bewegt sich dann auf die Bedienperson zu oder von ihr weg, je nach Drehrichtung der Scheibe an der Blockierstelle. Hierbei können Schleifscheiben auch brechen. Ein Rückschlag ist die Folge eines falschen oder fehlerhaften Gebrauchs des Elektrowerkzeugs. Er kann durch geeignete Vorsichtsmaßnahmen, wie nachfolgend beschrieben, verhindert werden.
- ▶ **Halten Sie das Elektrowerkzeug gut fest und bringen Sie Ihren Körper und Ihre Arme in eine Position, in der Sie die Rückschlagkräfte abfangen können. Verwenden Sie immer den Zusatzgriff, falls vorhanden, um die größtmögliche Kontrolle über Rückschlagkräfte oder Reaktionsmomente beim Hochlauf zu haben.** Die Bedienperson kann durch geeignete Vorsichtsmaßnahmen die Rückschlag- und Reaktionskräfte beherrschen.
- ▶ **Bringen Sie Ihre Hand nie in die Nähe sich drehender Einsatzwerkzeuge.** Das Einsatzwerkzeug kann sich beim Rückschlag über Ihre Hand bewegen.
- ▶ **Meiden Sie mit Ihrem Körper den Bereich, in den das Elektrowerkzeug bei einem Rückschlag bewegt wird.** Der Rückschlag treibt das Elektrowerkzeug in die Richtung entgegengesetzt zur Bewegung der Schleifscheibe an der Blockierstelle.
- ▶ **Arbeiten Sie besonders vorsichtig im Bereich von Ecken, scharfen Kanten usw. Verhindern Sie, dass Einsatzwerkzeuge vom Werkstück zurückprallen und verklemmen.** Das rotierende Einsatzwerkzeug neigt bei Ecken, scharfen Kanten oder wenn es abprallt, dazu, sich zu verklemmen. Dies verursacht einen Kontrollverlust oder Rückschlag.
- ▶ **Verwenden Sie kein Ketten- oder gezähntes Sägeblatt.** Solche Einsatzwerkzeuge verursachen häufig einen Rückschlag oder den Verlust der Kontrolle über das Elektrowerkzeug.

**Besondere Sicherheitshinweise zum Schleifen und Trennschleifen**

- ▶ **Verwenden Sie ausschließlich die für Ihr Elektrowerkzeug zugelassenen Schleifkörper und die für diese Schleifkörper vorgesehene Schutzhaube.** Schleifkörper, die nicht für das Elektrowerkzeug vorgesehen sind, können nicht ausreichend abgeschirmt werden und sind unsicher.
- ▶ **Gekröpfte Schleifscheiben müssen so montiert werden, dass ihre Schleiffläche nicht über der Ebene des Schutzhaubenrandes hervorsteht.** Eine unsachgemäß montierte Schleifscheibe, die über die Ebene des Schutzhaubenrandes hinausragt, kann nicht ausreichend abgeschirmt werden.
- ▶ **Die Schutzhaube muss sicher am Elektrowerkzeug angebracht und für ein Höchstmaß an Sicherheit so eingestellt sein, dass der kleinstmögliche Teil des Schleifkörpers offen zur Bedienperson zeigt.** Die Schutzhaube hilft, die Bedienperson vor Bruchstücken, zufälligem Kontakt mit dem Schleifkörper sowie Funken, die Kleidung entzünden können, zu schützen.
- ▶ **Schleifkörper dürfen nur für die empfohlenen Einsatzmöglichkeiten verwendet werden. Z. B.: Schleifen Sie nie mit der Seitenfläche einer Trennscheibe.** Trennscheiben sind zum Materialabtrag mit der Kante der Scheibe bestimmt. Seitliche Krafteinwirkung auf diese Schleifkörper kann sie zerbrechen.
- ▶ **Verwenden Sie immer unbeschädigte Spannflansche in der richtigen Größe und Form für die von Ihnen gewählte Schleifscheibe.** Geeignete Flansche stützen die Schleifscheibe und verringern so die Gefahr eines Schleifscheibenbruchs. Flansche für Trennscheiben können sich von den Flanschen für andere Schleifscheiben unterscheiden.
- ▶ **Verwenden Sie keine abgenutzten Schleifscheiben von größeren Elektrowerkzeugen.** Schleifscheiben für größere Elektrowerkzeuge sind nicht für die höheren Drehzahlen von kleineren Elektrowerkzeugen ausgelegt und können brechen.

**Weitere besondere Sicherheitshinweise zum Trennschleifen**

- ▶ **Vermeiden Sie ein Blockieren der Trennscheibe oder zu hohen Anpressdruck. Führen Sie keine übermäßig tiefen Schnitte aus.** Eine Überlastung der Trennscheibe erhöht deren Beanspruchung und die Anfälligkeit zum Verhaken oder Blockieren und damit die Möglichkeit eines Rückschlags oder Schleifkörperbruchs.



- ▶ **Meiden Sie den Bereich vor und hinter der rotierenden Trennscheibe.** Wenn Sie die Trennscheibe im Werkstück von sich wegbewegen, kann im Falle eines Rückschlags das Elektrowerkzeug mit der sich drehenden Scheibe direkt auf Sie zugeschleudert werden.
- ▶ **Falls die Trennscheibe verklemmt oder Sie die Arbeit unterbrechen, schalten Sie das Gerät aus und halten Sie es ruhig, bis die Scheibe zum Stillstand gekommen ist. Versuchen Sie nie, die noch laufende Trennscheibe aus dem Schnitt zu ziehen, sonst kann ein Rückschlag erfolgen.** Ermitteln und beheben Sie die Ursache für das Verklemmen.
- ▶ **Schalten Sie das Elektrowerkzeug nicht wieder ein, solange es sich im Werkstück befindet. Lassen Sie die Trennscheibe erst ihre volle Drehzahl erreichen, bevor Sie den Schnitt vorsichtig fortsetzen.** Anderenfalls kann die Scheibe verhaken, aus dem Werkstück springen oder einen Rückschlag verursachen.
- ▶ **Stützen Sie Platten oder große Werkstücke ab, um das Risiko eines Rückschlags durch eine eingeklemmte Trennscheibe zu vermindern.** Große Werkstücke können sich unter ihrem eigenen Gewicht durchbiegen. Das Werkstück muss auf beiden Seiten der Scheibe abgestützt werden, und zwar sowohl in der Nähe des Trennschnitts als auch an der Kante.
- ▶ **Seien Sie besonders vorsichtig bei „Taschenschnitten“ in bestehende Wände oder andere nicht einsehbare Bereiche.** Die eintauchende Trennscheibe kann beim Schneiden in Gas- oder Wasserleitungen, elektrische Leitungen oder andere Objekte einen Rückschlag verursachen.

#### Besondere Sicherheitshinweise zum Sandpapier-schleifen

- ▶ **Benutzen Sie keine überdimensionierten Schleifblätter, sondern befolgen Sie die Herstellerangaben zur Schleifblattgröße.** Schleifblätter, die über den Schleifteller hinausragen, können Verletzungen verursachen sowie zum Blockieren, Zerreißen der Schleifblätter oder zum Rückschlag führen.

#### Besondere Sicherheitshinweise zum Arbeiten mit Drahtbürsten

- ▶ **Beachten Sie, dass die Drahtbürste auch während des üblichen Gebrauchs Drahtstücke verliert. Überlasten Sie die Drähte nicht durch zu hohen Anpressdruck.** Wegfliegende Drahtstücke können sehr leicht durch dünne Kleidung und/oder die Haut dringen.
- ▶ **Wird eine Schutzhaube empfohlen, verhindern Sie, dass sich Schutzhaube und Drahtbürste berühren können.** Teller- und Topfbürsten können durch Anpressdruck und Zentrifugalkräfte ihren Durchmesser vergrößern.

#### Zusätzliche Sicherheitshinweise

**Tragen Sie eine Schutzbrille.**



- ▶ **Verwenden Sie geeignete Suchgeräte, um verborgene Versorgungsleitungen aufzuspüren, oder ziehen Sie die örtliche Versorgungsgesellschaft hinzu.** Kontakt mit Elektroleitungen kann zu Feuer und elektrischem Schlag führen. Beschädigung einer Gasleitung kann zur Explosion führen. Eindringen in eine Wasserleitung verursacht Sachbeschädigung oder kann einen elektrischen Schlag verursachen.
- ▶ **Entriegeln Sie den Ein-/Ausschalter und bringen Sie ihn in Aus-Position, wenn die Stromversorgung unterbrochen wird, z. B. durch Stromausfall oder Ziehen des Netzsteckers.** Dadurch wird ein unkontrollierter Wiederanlauf verhindert.
- ▶ **Fassen Sie Schleif- und Trennscheiben nicht an, bevor sie abgekühlt sind.** Die Scheiben werden beim Arbeiten sehr heiß.
- ▶ **Sichern Sie das Werkstück.** Ein mit Spannvorrichtungen oder Schraubstock festgehaltenes Werkstück ist sicherer gehalten als mit Ihrer Hand.

## Produkt- und Leistungsbeschreibung



**Lesen Sie alle Sicherheitshinweise und Anweisungen.** Versäumnisse bei der Einhaltung der Sicherheitshinweise und Anweisungen können elektrischen Schlag, Brand und/oder schwere Verletzungen verursachen.

### Bestimmungsgemäßer Gebrauch

Das Elektrowerkzeug ist bestimmt zum Trennen, Schruppen und Bürsten von Metall- und Steinwerkstoffen ohne Verwendung von Wasser.

Zum Trennen mit gebundenen Schleifmitteln muss eine spezielle Schutzhaube zum Trennen verwendet werden.

Beim Trennen in Stein ist für eine ausreichende Staubabsaugung zu sorgen.

Mit zulässigen Schleifwerkzeugen kann das Elektrowerkzeug zum Sandpapierschleifen verwendet werden.

### Abgebildete Komponenten

Die Nummerierung der abgebildeten Komponenten bezieht sich auf die Darstellung des Elektrowerkzeuges auf der Grafikkarte.

- 1 Entriegelungshebel für Schutzhaube
- 2 Spindel-Arretiertaste
- 3 Ein-/Ausschalter
- 4 Zusatzgriff (isolierte Grifffläche)
- 5 Schleifspindel
- 6 Schutzhaube zum Schleifen
- 7 Aufnahmeflansch
- 8 Schleifscheibe\*
- 9 Spannmutter
- 10 Schutzhaube zum Trennen\*
- 11 Trennscheibe\*
- 12 Handschutz\*
- 13 Gummischleifteller\*

**10 | Deutsch**

- 14** Schleifblatt\*
- 15** Rundmutter\*
- 16** Topfbürste\*
- 17** Absaughaube zum Trennen mit Führungsschlitzen\*
- 18** Diamant-Trennscheibe\*

- 19** Handgriff (isolierte Grifffläche)
- 20** Sicherung (nur 3 603 CA2 0..)

**\*Abgebildetes oder beschriebenes Zubehör gehört nicht zum Standard-Lieferumfang. Das vollständige Zubehör finden Sie in unserem Zubehörprogramm.**

**Geräusch-/Vibrationsinformation**

Messwerte für Geräusch ermittelt entsprechend EN 60745.	PWS ... 3 603 ...	680-115 CA2 0..	700 CA2 0..	7-115 CA2 0..	700-115 CA2 0..	7000 CA2 0..	700-125 CA2 0..
Der A-bewertete Geräuschpegel des Elektrowerkzeugs beträgt typischerweise							
Schalldruckpegel	dB(A)	91	91	91	91	91	91
Schallleistungspegel	dB(A)	102	102	102	102	102	102
Unsicherheit K	dB	3	3	3	3	3	3
<b>Gehörschutz tragen!</b>							
Schwingungsgesamtwerte $a_h$ (Vektorsumme dreier Richtungen) und Unsicherheit K ermittelt entsprechend EN 60745: Oberflächenschleifen (Schruppen):							
$a_h$	$m/s^2$	8,0	8,0	8,0	8,0	8,0	8,0
K	$m/s^2$	1,5	1,5	1,5	1,5	1,5	1,5
Schleifen mit Schleifblatt:							
$a_h$	$m/s^2$	5,5	5,5	5,5	5,5	5,5	5,5
K	$m/s^2$	1,5	1,5	1,5	1,5	1,5	1,5
Messwerte für Geräusch ermittelt entsprechend EN 60745.	PWS ... 3 603 ...	700-115 CA2 4..	720-115 CA2 4..	730-115 CA2 4..	750-115 CA2 4..	750-125 CA2 4..	75-115 CA2 4..
Der A-bewertete Geräuschpegel des Elektrowerkzeugs beträgt typischerweise							
Schalldruckpegel	dB(A)	93	93	93	93	92	93
Schallleistungspegel	dB(A)	104	104	104	104	103	104
Unsicherheit K	dB	3	3	3	3	3	3
<b>Gehörschutz tragen!</b>							
Schwingungsgesamtwerte $a_h$ (Vektorsumme dreier Richtungen) und Unsicherheit K ermittelt entsprechend EN 60745: Oberflächenschleifen (Schruppen):							
$a_h$	$m/s^2$	10,0	10,0	10,0	10,0	10,0	10,0
K	$m/s^2$	1,5	1,5	1,5	1,5	1,5	1,5
Schleifen mit Schleifblatt:							
$a_h$	$m/s^2$	5,0	5,0	5,0	5,0	5,0	5,0
K	$m/s^2$	1,5	1,5	1,5	1,5	1,5	1,5

Messwerte für Geräusch ermittelt entsprechend EN 60745.	PWS ... 3 603 ...	780-125 CA2 7..	7500 CA2 4..	7800 CA2 7..	850-115 CA2 7..	850-125 CA2 7..	8000 CA2 7..
Der A-bewertete Geräuschpegel des Elektrowerkzeugs beträgt typischerweise							
Schalldruckpegel	dB(A)	92	93	92	93	92	92
Schalleistungspegel	dB(A)	103	104	103	104	103	103
Unsicherheit K	dB	3	3	3	3	3	3
<b>Gehörschutz tragen!</b>							
Schwingungsgesamtwerte $a_h$ (Vektorsumme dreier Richtungen) und Unsicherheit K ermittelt entsprechend EN 60745: Oberflächenschleifen (Schruppen):							
$a_h$	$m/s^2$	10,0	10,0	10,0	10,0	10,0	10,0
K	$m/s^2$	1,5	1,5	1,5	1,5	1,5	1,5
Schleifen mit Schleifblatt:							
$a_h$	$m/s^2$	5,0	5,0	5,0	5,0	5,0	5,0
K	$m/s^2$	1,5	1,5	1,5	1,5	1,5	1,5

Der in diesen Anweisungen angegebene Schwingungspegel ist entsprechend einem in EN 60745 genormten Messverfahren gemessen worden und kann für den Vergleich von Elektrowerkzeugen miteinander verwendet werden. Er eignet sich auch für eine vorläufige Einschätzung der Schwingungsbelastung.

Der angegebene Schwingungspegel repräsentiert die hauptsächlichsten Anwendungen des Elektrowerkzeugs. Wenn allerdings das Elektrowerkzeug für andere Anwendungen, mit unterschiedlichen Zubehören, mit abweichenden Einsatzwerkzeugen oder ungenügender Wartung eingesetzt wird, kann der Schwingungspegel abweichen. Dies kann die

Schwingungsbelastung über den gesamten Arbeitszeitraum deutlich erhöhen.

Für eine genaue Abschätzung der Schwingungsbelastung sollten auch die Zeiten berücksichtigt werden, in denen das Gerät abgeschaltet ist oder zwar läuft, aber nicht tatsächlich im Einsatz ist. Dies kann die Schwingungsbelastung über den gesamten Arbeitszeitraum deutlich reduzieren.

Legen Sie zusätzliche Sicherheitsmaßnahmen zum Schutz des Bedieners vor der Wirkung von Schwingungen fest wie zum Beispiel: Wartung von Elektrowerkzeug und Einsatzwerkzeugen, Warmhalten der Hände, Organisation der Arbeitsabläufe.

### Technische Daten

Winkelschleifer	PWS ...	680-115	700	7-115	700-115	7000	700-125
Sachnummer	3 603 ...	CA2 0..	CA2 0..	CA2 0..	CA2 0..	CA2 0..	CA2 0..
Nennaufnahmeleistung	W	701	701	701	701	701	701
Nenn Drehzahl	$min^{-1}$	11000	11000	11000	11000	11000	11000
max. Schleifscheibendurchmesser	mm	115	115	115	115	115	125
Schleifspindelgewinde		M 14	M 14	M 14	M 14	M 14	M 14
max. Gewindelänge der Schleifspindel	mm	21	21	21	21	21	21
Gewicht entsprechend EPTA-Procedure 01/2003 mit Standard-Zusatzgriff	kg	1,7	1,7	1,7	1,7	1,7	1,7
Schutzklasse		□/II	□/II	□/II	□/II	□/II	□/II
Die Angaben gelten für eine Nennspannung [U] von 230 V. Bei abweichenden Spannungen und in länderspezifischen Ausführungen können diese Angaben variieren.							

**12 | Deutsch**

Winkelschleifer	PWS ...	700-115	720-115	730-115	750-115	750-125	75-115	7500
Sachnummer	3 603 ...	CA2 4 ..	CA2 4 ..	CA2 4 ..	CA2 4 ..	CA2 4 ..	CA2 4 ..	CA2 4 ..
Nennaufnahmeleistung	W	701	720	730	750	750	750	750
Nenn Drehzahl	min <sup>-1</sup>	12000	12000	12000	12000	12000	12000	12000
max. Schleifscheibendurchmesser	mm	115	115	115	115	125	115	125
Schleifspindelgewinde		M 14	M 14	M 14	M 14	M 14	M 14	M 14
max. Gewindelänge der Schleifspindel	mm	21	21	21	21	21	21	21
Gewicht entsprechend EPTA-Procedure 01/2003 mit Standard-Zusatzgriff	kg	1,8	1,8	1,8	1,8	1,8	1,8	1,8
Schutzklasse		□/II	□/II	□/II	□/II	□/II	□/II	□/II

Die Angaben gelten für eine Nennspannung [U] von 230 V. Bei abweichenden Spannungen und in länderspezifischen Ausführungen können diese Angaben variieren.

Winkelschleifer	PWS ...	780-125	7800	850-115	850-125	8000
Sachnummer	3 603 ...	CA2 7..	CA2 7..	CA2 7..	CA2 7..	CA2 7..
Nennaufnahmeleistung	W	780	780	850	850	800
Nenn Drehzahl	min <sup>-1</sup>	12000	12000	12000	12000	12000
max. Schleifscheibendurchmesser	mm	125	125	115	125	125
Schleifspindelgewinde		M 14	M 14	M 14	M 14	M 14
max. Gewindelänge der Schleifspindel	mm	21	21	21	21	21
Gewicht entsprechend EPTA-Procedure 01/2003 mit Standard-Zusatzgriff	kg	1,8	1,8	1,8	1,8	1,8
Schutzklasse		□/II	□/II	□/II	□/II	□/II

Die Angaben gelten für eine Nennspannung [U] von 230 V. Bei abweichenden Spannungen und in länderspezifischen Ausführungen können diese Angaben variieren.

**Konformitätserklärung** 

Wir erklären in alleiniger Verantwortung, dass das unter „Technische Daten“ beschriebene Produkt mit den folgenden Normen oder normativen Dokumenten übereinstimmt:  
EN 60745 gemäß den Bestimmungen der Richtlinien 2011/65/EU, 2004/108/EG, 2006/42/EG.

Technische Unterlagen (2006/42/EG) bei:  
Robert Bosch GmbH, PT/ETM9,  
D-70745 Leinfelden-Echterdingen

Henk Becker                      Helmut Heinzlmann  
Executive Vice President      Head of Product Certification  
Engineering                      PT/ETM9

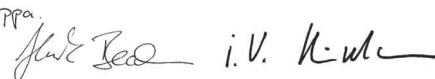
*Ppa.*  
 i.V. K-UL

Robert Bosch GmbH, Power Tools Division  
D-70745 Leinfelden-Echterdingen  
17.10.2013

**Montage****Schutzvorrichtungen montieren**

- **Ziehen Sie vor allen Arbeiten am Elektrowerkzeug den Netzstecker aus der Steckdose.**

**Hinweis:** Nach Bruch der Schleifscheibe während des Betriebes oder bei Beschädigung der Aufnahmevorrichtungen an der Schutzhaube/am Elektrowerkzeug, muss das Elektrowerkzeug umgehend an den Kundendienst geschickt werden, Anschriften siehe Abschnitt „Kundendienst und Anwendungsberatung“.

### Schutzhaube zum Schleifen

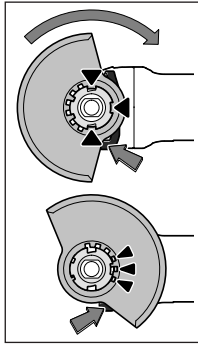

Legen Sie die Schutzhaube **6** auf die Aufnahme am Elektrowerkzeug, bis die Codiernocken der Schutzhaube mit der Aufnahme übereinstimmen. Drücken und halten Sie dabei den Einriegelungshebel **1**.

Drücken Sie die Schutzhaube **6** auf den Spindelhalbs bis der Bund der Schutzhaube am Flansch des Elektrowerkzeuges aufsitzt und drehen Sie die Schutzhaube, bis sie deutlich hörbar einrastet.

Passen Sie die Position der Schutzhaube **6** den Erfordernissen des Arbeitsganges an. Drücken Sie dazu den Einriegelungshebel **1** nach oben und drehen Sie die Schutzhaube **6** in die gewünschte Position.

- ▶ **Stellen Sie die Schutzhaube 6 stets so ein, dass alle 3 roten Nocken des Einriegelungshebels 1 in die entsprechenden Aussparungen der Schutzhaube 6 eingreifen.**
- ▶ **Stellen Sie die Schutzhaube 6 so ein, dass ein Funkenflug in Richtung des Bedieners verhindert wird.**
- ▶ **Die Schutzhaube 6 darf sich nur unter Betätigung des Einriegelungshebels 1 verdrehen lassen! Andernfalls darf das Elektrowerkzeug keinesfalls weiter benutzt werden und muss dem Kundendienst übergeben werden.**

**Hinweis:** Die Codiernocken an der Schutzhaube **6** stellen sicher, dass nur eine zum Elektrowerkzeug passende Schutzhaube montiert werden kann.

### Schutzhaube zum Trennen

- ▶ **Verwenden Sie beim Trennen mit gebundenen Schleifmitteln immer die Schutzhaube zum Trennen 10.**
- ▶ **Sorgen Sie beim Trennen in Stein für eine ausreichende Staubabsaugung.**

Die Schutzhaube zum Trennen **10** wird wie die Schutzhaube zum Schleifen **6** montiert.

### Absaughaube zum Trennen mit Führungsschlitten

Die Absaughaube zum Trennen mit Führungsschlitten **17** wird wie die Schutzhaube zum Schleifen **6** montiert.

### Zusatzgriff

- ▶ **Verwenden Sie Ihr Elektrowerkzeug nur mit dem Zusatzgriff 4.**

Schrauben Sie den Zusatzgriff **4** abhängig von der Arbeitsweise rechts oder links am Getriebekopf ein.

### Handschutz

- ▶ **Montieren Sie für Arbeiten mit dem Gummischleifteller 13 oder mit der Topfbürste/Scheibenbürste/Fächerschleifscheibe immer den Handschutz 12.**

Befestigen Sie den Handschutz **12** mit dem Zusatzgriff **4**.

### Schleifwerkzeuge montieren

- ▶ **Ziehen Sie vor allen Arbeiten am Elektrowerkzeug den Netzstecker aus der Steckdose.**
- ▶ **Fassen Sie Schleif- und Trennscheiben nicht an, bevor sie abgekühlt sind.** Die Scheiben werden beim Arbeiten sehr heiß.

Reinigen Sie die Schleifspindel **5** und alle zu montierenden Teile.

Drücken Sie zum Festspannen und Lösen der Schleifwerkzeuge die Spindel-Arretiertaste **2**, um die Schleifspindel festzustellen.

- ▶ **Betätigen Sie die Spindel-Arretiertaste nur bei stillstehender Schleifspindel.** Das Elektrowerkzeug kann sonst beschädigt werden.

### Schleif-/Trennscheibe

Beachten Sie die Abmessungen der Schleifwerkzeuge. Der Lochdurchmesser muss zum Aufnahme­flansch passen. Verwenden Sie keine Adapter oder Reduzierstücke.

Achten Sie bei der Verwendung von Diamant-Trennscheiben darauf, dass der Drehrichtungspfeil auf der Diamant-Trennscheibe und die Drehrichtung des Elektrowerkzeuges (siehe Drehrichtungspfeil auf dem Getriebekopf) übereinstimmen. Die Reihenfolge der Montage ist auf der Grafikseite ersichtlich.

Zum Befestigen der Schleif-/Trennscheibe schrauben Sie die Spannmutter **9** auf und spannen diese mit dem Zweilochschlüssel.

- ▶ **Überprüfen Sie nach der Montage des Schleifwerkzeuges vor dem Einschalten, ob das Schleifwerkzeug korrekt montiert ist und sich frei drehen kann. Stellen Sie sicher, dass das Schleifwerkzeug nicht an der Schutzhaube oder anderen Teilen streift.**

### Fächerschleifscheibe

- ▶ **Montieren Sie für Arbeiten mit der Fächerschleifscheibe immer den Handschutz 12.**

### Gummi-Schleifteller

- ▶ **Montieren Sie für Arbeiten mit dem Gummischleifteller 13 immer den Handschutz 12.**

Die Reihenfolge der Montage ist auf der Grafikseite ersichtlich.

Schrauben Sie die Rundmutter **15** auf und spannen Sie diese mit dem Zweilochschlüssel.

### Topfbürste/Scheibenbürste

- ▶ **Montieren Sie für Arbeiten mit der Topfbürste oder Scheibenbürste immer den Handschutz 12.**

Die Reihenfolge der Montage ist auf der Grafikseite ersichtlich.

Die Topfbürste/Scheibenbürste muss sich so weit auf die Schleifspindel schrauben lassen, dass sie am Schleifspindel­flansch am Ende des Schleifspindelgewindes fest anliegt. Spannen Sie die Topfbürste/Scheibenbürste mit einem Gabelschlüssel fest.





## 14 | Deutsch

**Zulässige Schleifwerkzeuge**

Sie können alle in dieser Betriebsanleitung genannten Schleifwerkzeuge verwenden.

Die zulässige Drehzahl [ $\text{min}^{-1}$ ] bzw. Umfangsgeschwindigkeit [ $\text{m/s}$ ] der verwendeten Schleifwerkzeuge muss den Angaben in der nachfolgenden Tabelle mindestens entsprechen.

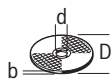
Beachten Sie deshalb die zulässige **Drehzahl bzw. Umfangsgeschwindigkeit** auf dem Etikett des Schleifwerkzeuges.

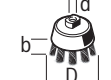
	max. [mm]		[mm]		
	D	b	d	[ $\text{min}^{-1}$ ]	[ $\text{m/s}$ ]
	115	6	22,2	11000	80
	125	6	22,2	11000	80
	115	-	-	11000	80
	125	-	-	11000	80
	75	30	M 14	11000	45

**Getriebekopf drehen**

**Nur bei Elektrowerkzeugen mit der Sachnummer 3 603 CA2 0..:**

► **Ziehen Sie vor allen Arbeiten am Elektrowerkzeug den Netzstecker aus der Steckdose.**

Sie können den Getriebekopf um  $180^\circ$  drehen. Dadurch kann der Ein-/Ausschalter für besondere Arbeitsfälle in eine günstigere Handhabungsposition gebracht werden, z. B. für Linkshänder.

- Entfernen Sie die Schraube an der Sicherung **20** des Entriegelungshebels **1** (siehe Bild A).
- Drehen Sie die 4 Schrauben ganz heraus (siehe Bild B). Schwenken Sie den Getriebekopf vorsichtig **und ohne vom Gehäuse abzunehmen** in die neue Position. Ziehen Sie die 4 Schrauben wieder fest.
- Schrauben Sie die Sicherung **20** des Entriegelungshebels **1** wieder am Getriebekopf fest (siehe Bild C).

Beachten Sie die Anweisungen im Kapitel „Schutzvorrichtungen montieren“. Die Schutzhaube darf sich nur unter Betätigung des Entriegelungshebels **1** verdrehen lassen.

**Staub-/Späneabsaugung**

- Stäube von Materialien wie bleihaltigem Anstrich, einigen Holzarten, Mineralien und Metall können gesundheitsschädlich sein. Berühren oder Einatmen der Stäube können allergische Reaktionen und/oder Atemwegserkrankungen des Benutzers oder in der Nähe befindlicher Personen hervorrufen. Bestimmte Stäube wie Eichen- oder Buchenstaub gelten als krebserzeugend, besonders in Verbindung mit Zusatzstoffen zur Holzbehandlung (Chromat, Holzschutzmittel).

Asbesthaltiges Material darf nur von Fachleuten bearbeitet werden.

- Benutzen Sie möglichst eine für das Material geeignete Staubabsaugung.
- Sorgen Sie für gute Belüftung des Arbeitsplatzes.
- Es wird empfohlen, eine Atemschutzmaske mit Filterklasse P2 zu tragen.

Beachten Sie in Ihrem Land gültige Vorschriften für die zu bearbeitenden Materialien.

► **Vermeiden Sie Staubansammlungen am Arbeitsplatz.** Stäube können sich leicht entzünden.

**Betrieb****Inbetriebnahme**

► **Beachten Sie die Netzspannung! Die Spannung der Stromquelle muss mit den Angaben auf dem Typenschild des Elektrowerkzeuges übereinstimmen. Mit 230 V gekennzeichnete Elektrowerkzeuge können auch an 220 V betrieben werden.**

Beim Betrieb des Elektrowerkzeuges an mobilen Stromerzeugern (Generatoren), die nicht über ausreichende Leistungsreserven bzw. über keine geeignete Spannungsregelung mit Anlaufstromverstärkung verfügen, kann es zu Leistungseinbußen oder untypischem Verhalten beim Einschalten kommen.

Bitte beachten Sie die Eignung des von Ihnen eingesetzten Stromerzeugers, insbesondere hinsichtlich Netzspannung und -frequenz.

**Ein-/Ausschalten**

Schieben Sie zur **Inbetriebnahme** des Elektrowerkzeuges den Ein-/Ausschalter **3** nach vorn.

Zum **Feststellen** des Ein-/Ausschalters **3** drücken Sie den Ein-/Ausschalter **3** vorn herunter, bis er einrastet.

Um das Elektrowerkzeug **auszuschalten**, lassen Sie den Ein-/Ausschalter **3** los bzw. wenn er arretiert ist, drücken Sie den Ein-/Ausschalter **3** kurz hinten herunter und lassen ihn dann los.

Um Energie zu sparen, schalten Sie das Elektrowerkzeug nur ein, wenn Sie es benutzen.

► **Überprüfen Sie die Schleifwerkzeuge vor dem Gebrauch. Das Schleifwerkzeug muss einwandfrei montiert sein und sich frei drehen können. Führen Sie einen Probelauf von mindestens 1 Minute ohne Belastung durch. Verwenden Sie keine beschädigten, unrunder oder vibrierenden Schleifwerkzeuge.** Beschädigte Schleifwerkzeuge können zerbersten und Verletzungen verursachen.

**Arbeitshinweise**

- **Vorsicht beim Schlitzeln in tragende Wände, siehe Abschnitt „Hinweise zur Statik“.**
- **Spannen Sie das Werkstück ein, sofern es nicht durch sein Eigengewicht sicher liegt.**
- **Belasten Sie das Elektrowerkzeug nicht so stark, dass es zum Stillstand kommt.**

- ▶ **Lassen Sie das Elektrowerkzeug nach starker Belastung noch einige Minuten im Leerlauf laufen, um das Einsatzwerkzeug abzukühlen.**
- ▶ **Fassen Sie Schleif- und Trennscheiben nicht an, bevor sie abgekühlt sind.** Die Scheiben werden beim Arbeiten sehr heiß.
- ▶ **Benutzen Sie das Elektrowerkzeug nicht mit einem Trennschleifständer.**

#### Schruppschleifen

- ▶ **Verwenden Sie niemals Trennscheiben zum Schruppschleifen.**

Mit einem Anstellwinkel von 30° bis 40° erhalten Sie beim Schruppschleifen das beste Arbeitsergebnis. Bewegen Sie das Elektrowerkzeug mit mäßigem Druck hin und her. Dadurch wird das Werkstück nicht zu heiß, verfärbt sich nicht, und es gibt keine Rillen.

#### Fächerschleifscheibe

Mit der Fächerschleifscheibe (Zubehör) können Sie auch gewölbte Oberflächen und Profile bearbeiten.

Fächerschleifscheiben haben eine wesentlich längere Lebensdauer, geringere Geräuschpegel und niedrigere Schleiftemperaturen als herkömmliche Schleifscheiben.

#### Trennen von Metall

- ▶ **Verwenden Sie beim Trennen mit gebundenen Schleifmitteln immer die Schutzhaube zum Trennen 10.**

Arbeiten Sie beim Trennschleifen mit mäßigem, dem zu bearbeitenden Material angepassten Vorschub. Üben Sie keinen Druck auf die Trennscheibe aus, verkanten oder oszillieren Sie nicht.

Bremsen Sie auslaufende Trennscheiben nicht durch seitliches Gegendrücken ab.

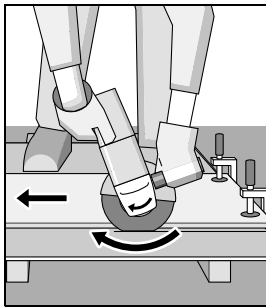

Das Elektrowerkzeug muss stets im Gegenlauf geführt werden. Es besteht sonst die Gefahr, dass es **unkontrolliert** aus dem Schnitt gedrückt wird.

Beim Trennen von Profilen und Vierkantrohren setzen Sie am besten am kleinsten Querschnitt an.

#### Trennen von Stein

- ▶ **Sorgen Sie beim Trennen in Stein für eine ausreichende Staubabsaugung.**
- ▶ **Tragen Sie eine Staubschutzmaske.**
- ▶ **Das Elektrowerkzeug darf nur für Trockenschnitt/Trockenschliff verwendet werden.**

Verwenden Sie zum Trennen von Stein am besten eine Diamant-Trennscheibe.

Bei Verwendung der Absaughaube zum Trennen mit Führungsschlitten **17** muss der Staubsauger zum Absaugen von Steinstaub zugelassen sein. Bosch bietet geeignete Staubsauger an.

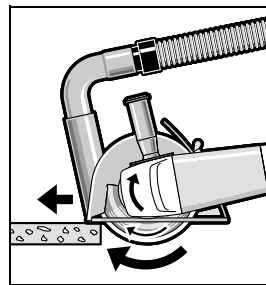

Schalten Sie das Elektrowerkzeug ein und setzen Sie es mit dem vorderen Teil des Führungsschlittens auf das Werkstück. Schieben Sie das Elektrowerkzeug mit mäßigem, dem zu bearbeitenden Material angepasstem Vorschub.

Beim Trennen besonders harter Werkstoffe, z. B. Beton mit hohem Kieselgehalt, kann die Diamant-Trennscheibe überhitzen und dadurch beschädigt werden. Ein mit der Diamant-Trennscheibe umlaufender Funkenkranz weist deutlich darauf hin.

Unterbrechen Sie in diesem Fall den Trennvorgang und lassen Sie die Diamant-Trennscheibe im Leerlauf bei höchster Drehzahl kurze Zeit laufen, um sie abzukühlen.

Merklich nachlassender Arbeitsfortschritt und ein umlaufender Funkenkranz sind Anzeichen für eine stumpf gewordene Diamant-Trennscheibe. Sie können diese durch kurze Schnitte in abrasivem Material, z. B. Kalksandstein, wieder schärfen.

#### Hinweise zur Statik

Schlitz in tragenden Wänden unterliegen der Norm DIN 1053 Teil 1 oder länderspezifischen Festlegungen. Diese Vorschriften sind unbedingt einzuhalten. Ziehen Sie vor Arbeitsbeginn den verantwortlichen Statiker, Architekten oder die zuständige Bauleitung zurate.

## Wartung und Service

#### Wartung und Reinigung

- ▶ **Ziehen Sie vor allen Arbeiten am Elektrowerkzeug den Netzstecker aus der Steckdose.**
- ▶ **Halten Sie das Elektrowerkzeug und die Lüftungsschlitz sauber, um gut und sicher zu arbeiten.**
- ▶ **Verwenden Sie bei extremen Einsatzbedingungen nach Möglichkeit immer eine Absauganlage. Blasen Sie die Lüftungsschlitz häufig aus und schalten Sie einen Fehlerstrom-(FI-)Schutzschalter vor.** Bei der Bearbeitung von Metallen kann sich leitfähiger Staub im Innern des Elektrowerkzeugs absetzen. Die Schutzisolierung des Elektrowerkzeugs kann beeinträchtigt werden.

Lagern und behandeln Sie das Zubehör sorgfältig.

Wenn ein Ersatz der Anschlussleitung erforderlich ist, dann ist dies von Bosch oder einer autorisierten Kundendienststelle für Bosch-Elektrowerkzeuge auszuführen, um Sicherheitsgefährdungen zu vermeiden.

## Kundendienst und Anwendungsberatung

Der Kundendienst beantwortet Ihre Fragen zu Reparatur und Wartung Ihres Produkts sowie zu Ersatzteilen. Explosionszeichnungen und Informationen zu Ersatzteilen finden Sie auch unter:

**www.bosch-pt.com**

Das Bosch-Anwendungsberatungs-Team hilft Ihnen gerne bei Fragen zu unseren Produkten und deren Zubehör.

**www.bosch-do-it.de**, das Internetportal für Heimwerker und Gartenfreunde.

**www.1-2-do.com**

In der Heimwerker-Community 1-2-do.com können Sie Produkttester werden, Ideen sammeln oder sich mit anderen Heimwerkern austauschen.

**www.dha.de**, das komplette Service-Angebot der Deutschen Heimwerker Akademie.

Geben Sie bei allen Rückfragen und Ersatzteilbestellungen bitte unbedingt die 10-stellige Sachnummer laut Typenschild des Elektrowerkzeuges an.

### Deutschland

Robert Bosch GmbH

Servicezentrum Elektrowerkzeuge

Zur Luhne 2

37589 Kalefeld – Willershausen

Unter [www.bosch-pt.com](http://www.bosch-pt.com) können Sie online Ersatzteile bestellen oder Reparaturen anmelden.

Kundendienst: Tel.: (0711) 40040480

Fax: (0711) 40040481

E-Mail: [Servicezentrum.Elektrowerkzeuge@de.bosch.com](mailto:Servicezentrum.Elektrowerkzeuge@de.bosch.com)

Anwendungsberatung: Tel.: (0711) 40040480

Fax: (0711) 40040482

E-Mail: [Anwendungsberatung.pt@de.bosch.com](mailto:Anwendungsberatung.pt@de.bosch.com)

### Österreich

Tel.: (01) 797222010

Fax: (01) 797222011

E-Mail: [service.elektrowerkzeuge@at.bosch.com](mailto:service.elektrowerkzeuge@at.bosch.com)

### Schweiz

Tel.: (044) 8471511

Fax: (044) 8471551

E-Mail: [AfterSales.Service@de.bosch.com](mailto:AfterSales.Service@de.bosch.com)

### Luxemburg

Tel.: +32 2 588 0589

Fax: +32 2 588 0595

E-Mail: [outillage.gereedschap@be.bosch.com](mailto:outillage.gereedschap@be.bosch.com)

## Entsorgung

Elektrowerkzeuge, Zubehör und Verpackungen sollen einer umweltgerechten Wiederverwertung zugeführt werden.

Werfen Sie Elektrowerkzeuge nicht in den Hausmüll!

### Nur für EU-Länder:



Gemäß der Europäischen Richtlinie 2012/19/EU über Elektro- und Elektronik-Altgeräte und ihrer Umsetzung in nationales Recht müssen nicht mehr gebrauchsfähige Elektrowerkzeuge getrennt gesammelt und einer umweltgerechten Wiederverwertung zugeführt werden.

Änderungen vorbehalten.

## English

## Safety Notes

### General Power Tool Safety Warnings

**⚠ WARNING** Read all safety warnings and all instructions. Failure to follow the warnings and instructions may result in electric shock, fire and/or serious injury.

#### Save all warnings and instructions for future reference.

The term "power tool" in the warnings refers to your mains-operated (corded) power tool or battery-operated (cordless) power tool.

### Work area safety

- ▶ **Keep work area clean and well lit.** Cluttered or dark areas invite accidents.
- ▶ **Do not operate power tools in explosive atmospheres, such as in the presence of flammable liquids, gases or dust.** Power tools create sparks which may ignite the dust or fumes.
- ▶ **Keep children and bystanders away while operating a power tool.** Distractions can cause you to lose control.

### Electrical safety

- ▶ **Power tool plugs must match the outlet. Never modify the plug in any way. Do not use any adapter plugs with earthed (grounded) power tools.** Unmodified plugs and matching outlets will reduce risk of electric shock.
- ▶ **Avoid body contact with earthed or grounded surfaces, such as pipes, radiators, ranges and refrigerators.** There is an increased risk of electric shock if your body is earthed or grounded.
- ▶ **Do not expose power tools to rain or wet conditions.** Water entering a power tool will increase the risk of electric shock.
- ▶ **Do not abuse the cord. Never use the cord for carrying, pulling or unplugging the power tool. Keep cord away from heat, oil, sharp edges and moving parts.** Damaged or entangled cords increase the risk of electric shock.
- ▶ **When operating a power tool outdoors, use an extension cord suitable for outdoor use.** Use of a cord suitable for outdoor use reduces the risk of electric shock.
- ▶ **If operating a power tool in a damp location is unavoidable, use a residual current device (RCD) protected supply.** Use of an RCD reduces the risk of electric shock.

### Personal safety

- ▶ **Stay alert, watch what you are doing and use common sense when operating a power tool. Do not use a power tool while you are tired or under the influence of drugs, alcohol or medication.** A moment of inattention while operating power tools may result in serious personal injury.
- ▶ **Use personal protective equipment. Always wear eye protection.** Protective equipment such as dust mask, non-skid safety shoes, hard hat, or hearing protection used for appropriate conditions will reduce personal injuries.



- ▶ **Prevent unintentional starting. Ensure the switch is in the off-position before connecting to power source and/or battery pack, picking up or carrying the tool.** Carrying power tools with your finger on the switch or energising power tools that have the switch on invites accidents.
- ▶ **Remove any adjusting key or wrench before turning the power tool on.** A wrench or a key left attached to a rotating part of the power tool may result in personal injury.
- ▶ **Do not overreach. Keep proper footing and balance at all times.** This enables better control of the power tool in unexpected situations.
- ▶ **Dress properly. Do not wear loose clothing or jewellery. Keep your hair, clothing and gloves away from moving parts.** Loose clothes, jewellery or long hair can be caught in moving parts.
- ▶ **If devices are provided for the connection of dust extraction and collection facilities, ensure these are connected and properly used.** Use of dust collection can reduce dust-related hazards.

#### Power tool use and care

- ▶ **Do not force the power tool. Use the correct power tool for your application.** The correct power tool will do the job better and safer at the rate for which it was designed.
- ▶ **Do not use the power tool if the switch does not turn it on and off.** Any power tool that cannot be controlled with the switch is dangerous and must be repaired.
- ▶ **Disconnect the plug from the power source and/or the battery pack from the power tool before making any adjustments, changing accessories, or storing power tools.** Such preventive safety measures reduce the risk of starting the power tool accidentally.
- ▶ **Store idle power tools out of the reach of children and do not allow persons unfamiliar with the power tool or these instructions to operate the power tool.** Power tools are dangerous in the hands of untrained users.
- ▶ **Maintain power tools. Check for misalignment or binding of moving parts, breakage of parts and any other condition that may affect the power tool's operation. If damaged, have the power tool repaired before use.** Many accidents are caused by poorly maintained power tools.
- ▶ **Keep cutting tools sharp and clean.** Properly maintained cutting tools with sharp cutting edges are less likely to bind and are easier to control.
- ▶ **Use the power tool, accessories and tool bits etc. in accordance with these instructions, taking into account the working conditions and the work to be performed.** Use of the power tool for operations different from those intended could result in a hazardous situation.

#### Service

- ▶ **Have your power tool serviced by a qualified repair person using only identical replacement parts.** This will ensure that the safety of the power tool is maintained.

## Safety Warnings for Angle Grinder

### Safety Warnings common for Grinding, Sanding, Wire Brushing or Abrasive Cutting Off Operations

- ▶ **This power tool is intended to function as a grinder, sander, wire brush or cut-off tool. Read all safety warnings, instructions, illustrations and specifications provided with this power tool.** Failure to follow all instructions listed below may result in electric shock, fire and/or serious injury.
- ▶ **Operations such as polishing are not recommended to be performed with this power tool.** Operations for which the power tool was not designed may create a hazard and cause personal injury.
- ▶ **Do not use accessories which are not specifically designed and recommended by the tool manufacturer.** Just because the accessory can be attached to your power tool, it does not assure safe operation.
- ▶ **The rated speed of the accessory must be at least equal to the maximum speed marked on the power tool.** Accessories running faster than their rated speed can break and fly apart.
- ▶ **The outside diameter and the thickness of your accessory must be within the capacity rating of your power tool.** Incorrectly sized accessories cannot be adequately guarded or controlled.
- ▶ **Threaded mounting of accessories must match the grinder spindle thread. For accessories mounted by flanges, the arbour hole of the accessory must fit the locating diameter of the flange.** Accessories that do not match the mounting hardware of the power tool will run out of balance, vibrate excessively and may cause loss of control.
- ▶ **Do not use a damaged accessory. Before each use inspect the accessory such as abrasive wheels for chips and cracks, backing pad for cracks, tear or excess wear, wire brush for loose or cracked wires. If power tool or accessory is dropped, inspect for damage or install an undamaged accessory. After inspecting and installing an accessory, position yourself and bystanders away from the plane of the rotating accessory and run the power tool at maximum no-load speed for one minute.** Damaged accessories will normally break apart during this test time.
- ▶ **Wear personal protective equipment. Depending on application, use face shield, safety goggles or safety glasses. As appropriate, wear dust mask, hearing protectors, gloves and shop apron capable of stopping small abrasive or workpiece fragments.** The eye protection must be capable of stopping flying debris generated by various operations. The dust mask or respirator must be capable of filtrating particles generated by your operation. Prolonged exposure to high intensity noise may cause hearing loss.
- ▶ **Keep bystanders a safe distance away from work area. Anyone entering the work area must wear personal protective equipment.** Fragments of workpiece or of a broken accessory may fly away and cause injury beyond immediate area of operation.

## 18 | English

- ▶ **Hold the power tool by insulated gripping surfaces only, when performing an operation where the cutting accessory may contact hidden wiring or its own cord.** Cutting accessory contacting a “live” wire may make exposed metal parts of the power tool “live” and could give the operator an electric shock.
- ▶ **Position the cord clear of the spinning accessory.** If you lose control, the cord may be cut or snagged and your hand or arm may be pulled into the spinning wheel.
- ▶ **Never lay the power tool down until the accessory has come to a complete stop.** The spinning wheel may grab the surface and pull the power tool out of your control.
- ▶ **Do not run the power tool while carrying it at your side.** Accidental contact with the spinning accessory could snag your clothing, pulling the accessory into your body.
- ▶ **Regularly clean the power tool’s air vents.** The motor’s fan will draw the dust inside the housing and excessive accumulation of powdered metal may cause electrical hazards.
- ▶ **Do not operate the power tool near flammable materials.** Sparks could ignite these materials.
- ▶ **Do not use accessories that require liquid coolants.** Using water or other liquid coolants may result in electrocution or shock.

**Kickback and related warnings**

- ▶ Kickback is a sudden reaction to a pinched or snagged rotating wheel, backing pad, brush or any other accessory. Pinching or snagging causes rapid stalling of the rotating accessory which in turn causes the uncontrolled power tool to be forced in the direction opposite of the accessory’s rotation at the point of the binding. For example, if an abrasive wheel is snagged or pinched by the workpiece, the edge of the wheel that is entering into the pinch point can dig into the surface of the material causing the wheel to climb out or kick out. The wheel may either jump toward or away from the operator, depending on direction of the wheel’s movement at the point of pinching. Abrasive wheels may also break under these conditions. Kickback is the result of power tool misuse and/or incorrect operating procedures or conditions and can be avoided by taking proper precautions as given below.
- ▶ **Maintain a firm grip on the power tool and position your body and arm to allow you to resist kickback forces. Always use auxiliary handle, if provided, for maximum control over kickback or torque reaction during start-up.** The operator can control torque reactions or kickback forces, if proper precautions are taken.
- ▶ **Never place your hand near the rotating accessory.** Accessory may kickback over your hand.
- ▶ **Do not position your body in the area where power tool will move if kickback occurs.** Kickback will propel the tool in direction opposite to the wheel’s movement at the point of snagging.
- ▶ **Use special care when working corners, sharp edges, etc. Avoid bouncing and snagging the accessory.** Corners, sharp edges or bouncing have a tendency to snag the rotating accessory and cause loss of control or kickback.
- ▶ **Do not attach a saw chain woodcarving blade or toothed saw blade.** Such blades create frequent kickback and loss of control.

**Safety warnings specific for Grinding and Abrasive Cutting-Off operations**

- ▶ **Use only wheel types that are recommended for your power tool and the specific guard designed for the selected wheel.** Wheels for which the power tool was not designed cannot be adequately guarded and are unsafe.
  - ▶ **The grinding surface of the centre depressed wheels must be mounted below the plane of the guard lip.** An improperly mounted wheel that projects through the plane of the guard lip cannot be adequately protected.
  - ▶ **The guard must be securely attached to the power tool and positioned for maximum safety, so the least amount of wheel is exposed towards the operator.** The guard helps to protect operator from broken wheel fragments, accidental contact with wheel and sparks that could ignite clothing.
  - ▶ **Wheels must be used only for recommended applications. For example: do not grind with the side of the cut-off wheel.** Abrasive cut-off wheels are intended for peripheral grinding; side forces applied to these wheels may cause them to shatter.
  - ▶ **Always use undamaged wheel flanges that are of correct size and shape for your selected wheel.** Proper wheel flanges support the wheel thus reducing the possibility of wheel breakage. Flanges for cut-off wheels may be different from grinding wheel flanges.
  - ▶ **Do not use worn down reinforced wheels from larger power tools.** Wheels intended for larger power tools are not suitable for the higher speed of a smaller tool and may burst.
- Additional safety warnings specific for abrasive cutting off operations**
- ▶ **Do not “jam” the cut-off wheel or apply excessive pressure. Do not attempt to make an excessive depth of cut.** Overstressing the wheel increases the loading and susceptibility to twisting or binding of the wheel in the cut and the possibility of kickback or wheel breakage.
  - ▶ **Do not position your body in line with and behind the rotating wheel.** When the wheel, at the point of operation, is moving away from your body, the possible kickback may propel the spinning wheel and the power tool directly at you.
  - ▶ **When wheel is binding or when interrupting a cut for any reason, switch off the power tool and hold the power tool motionless until the wheel comes to a complete stop. Never attempt to remove the cut-off wheel from the cut while the wheel is in motion otherwise kickback may occur.** Investigate and take corrective action to eliminate the cause of wheel binding.
  - ▶ **Do not restart the cutting operation in the workpiece. Let the wheel reach full speed and carefully re-enter the cut.** The wheel may bind, walk up or kickback if the power tool is restarted in the workpiece.

- ▶ **Support panels or any oversized workpiece to minimize the risk of wheel pinching and kickback.** Large workpieces tend to sag under their own weight. Supports must be placed under the workpiece near the line of cut and near the edge of the workpiece on both sides of the wheel.
- ▶ **Use extra caution when making a “pocket cut” into existing walls or other blind areas.** The protruding wheel may cut gas or water pipes, electrical wiring or objects that can cause kickback.

#### Safety warnings specific for sanding operations

- ▶ **Do not use excessively oversized sanding disc paper. Follow manufacturers recommendations, when selecting sanding paper.** Larger sanding paper extending beyond the sanding pad presents a laceration hazard and may cause snagging, tearing of the disc, or kickback.

#### Safety warnings specific for wire brushing operations

- ▶ **Be aware that wire bristles are thrown by the brush even during ordinary operation. Do not overstress the wires by applying excessive load to the brush.** The wire bristles can easily penetrate light clothing and/or skin.
- ▶ **If the use of a guard is recommended for wire brushing, do not allow any interference of the wire wheel or brush with the guard.** Wire wheel or brush may expand in diameter due to work load and centrifugal forces.

#### Additional safety warnings



**Wear safety goggles.**

- ▶ **Use suitable detectors to determine if utility lines are hidden in the work area or call the local utility company for assistance.** Contact with electric lines can lead to fire and electric shock. Damaging a gas line can lead to explosion. Penetrating a water line causes property damage or may cause an electric shock.
- ▶ **Release the On/Off switch and set it to the off position when the power supply is interrupted, e. g., in case of a power failure or when the mains plug is pulled.** This prevents uncontrolled restarting.
- ▶ **Do not touch grinding and cutting discs before they have cooled down.** The discs can become very hot while working.
- ▶ **Secure the workpiece.** A workpiece clamped with clamping devices or in a vice is held more secure than by hand.

**Products sold in GB only:** Your product is fitted with a BS 1363/A approved electric plug with internal fuse (ASTA approved to BS 1362).

If the plug is not suitable for your socket outlets, it should be cut off and an appropriate plug fitted in its place by an authorized customer service agent. The replacement plug should have the same fuse rating as the original plug.

The severed plug must be disposed of to avoid a possible shock hazard and should never be inserted into a mains socket elsewhere.

**Products sold in AUS and NZ only:** Use a residual current device (RCD) with a rated residual current of 30 mA or less.

## Product Description and Specifications



**Read all safety warnings and all instructions.** Failure to follow the warnings and instructions may result in electric shock, fire and/or serious injury.

### Intended Use

The machine is intended for cutting, roughing and brushing of metal and stone materials without the use of water.

For cutting with bonded abrasives, a special cutting guard (accessory) must be used.

When cutting in stone, provide for sufficient dust extraction. With approved sanding tools, the machine can be used for sanding with sanding discs.

### Product Features

The numbering of the product features refers to the illustration of the machine on the graphics page.

- 1 Release lever for protection guard
- 2 Spindle lock button
- 3 On/Off switch
- 4 Auxiliary handle (insulated gripping surface)
- 5 Grinder spindle
- 6 Protection guard for grinding
- 7 Mounting flange
- 8 Grinding wheel\*
- 9 Clamping nut
- 10 Protection guard for cutting\*
- 11 Cutting disc\*
- 12 Hand guard\*
- 13 Rubber sanding plate\*
- 14 Sanding sheet\*
- 15 Round nut\*
- 16 Cup brush\*
- 17 Cutting guide with dust extraction protection guard\*
- 18 Diamond cutting disc\*
- 19 Handle (insulated gripping surface)
- 20 Securing device (only 3 603 CA2 0..)

**\*Accessories shown or described are not part of the standard delivery scope of the product. A complete overview of accessories can be found in our accessories program.**

20 | English

**Noise/Vibration Information**

Measured sound values determined according to EN 60745.	PWS ... 3 603 ...	680-115 CA2 0..	700 CA2 0..	7-115 CA2 0..	700-115 CA2 0..	7000 CA2 0..	700-125 CA2 0..
Typically the A-weighted noise levels of the product are							
Sound pressure level	dB(A)	91	91	91	91	91	91
Sound power level	dB(A)	102	102	102	102	102	102
Uncertainty K	dB	3	3	3	3	3	3
<b>Wear hearing protection!</b>							
Vibration total values $a_h$ (tri-ax vector sum) and uncertainty K determined according to EN 60745:							
Surface grinding:							
$a_h$	$m/s^2$	8.0	8.0	8.0	8.0	8.0	8.0
K	$m/s^2$	1.5	1.5	1.5	1.5	1.5	1.5
Disk sanding:							
$a_h$	$m/s^2$	5.5	5.5	5.5	5.5	5.5	5.5
K	$m/s^2$	1.5	1.5	1.5	1.5	1.5	1.5
Measured sound values determined according to EN 60745.	PWS ... 3 603 ...	700-115 CA2 4..	720-115 CA2 4..	730-115 CA2 4..	750-115 CA2 4..	750-125 CA2 4..	75-115 CA2 4..
Typically the A-weighted noise levels of the product are							
Sound pressure level	dB(A)	93	93	93	93	92	93
Sound power level	dB(A)	104	104	104	104	103	104
Uncertainty K	dB	3	3	3	3	3	3
<b>Wear hearing protection!</b>							
Vibration total values $a_h$ (tri-ax vector sum) and uncertainty K determined according to EN 60745:							
Surface grinding:							
$a_h$	$m/s^2$	10.0	10.0	10.0	10.0	10.0	10.0
K	$m/s^2$	1.5	1.5	1.5	1.5	1.5	1.5
Disk sanding:							
$a_h$	$m/s^2$	5.0	5.0	5.0	5.0	5.0	5.0
K	$m/s^2$	1.5	1.5	1.5	1.5	1.5	1.5
Measured sound values determined according to EN 60745.	PWS ... 3 603 ...	780-125 CA2 7..	7500 CA2 4..	7800 CA2 7..	850-115 CA2 7..	850-125 CA2 7..	8000 CA2 7..
Typically the A-weighted noise levels of the product are							
Sound pressure level	dB(A)	92	93	92	93	92	92
Sound power level	dB(A)	103	104	103	104	103	103
Uncertainty K	dB	3	3	3	3	3	3
<b>Wear hearing protection!</b>							

Measured sound values determined according to EN 60745.	PWS ...	780-125	7500	7800	850-115	850-125	8000
	3 603 ...	CA2 7..	CA2 4..	CA2 7..	CA2 7..	CA2 7..	CA2 7..
Vibration total values $a_h$ (tri-ax vector sum) and uncertainty K determined according to EN 60745:							
Surface grinding:							
$a_h$	m/s <sup>2</sup>	10.0	10.0	10.0	10.0	10.0	10.0
K	m/s <sup>2</sup>	1.5	1.5	1.5	1.5	1.5	1.5
Disk sanding:							
$a_h$	m/s <sup>2</sup>	5.0	5.0	5.0	5.0	5.0	5.0
K	m/s <sup>2</sup>	1.5	1.5	1.5	1.5	1.5	1.5

The vibration level given in this information sheet has been measured in accordance with a standardised test given in EN 60745 and may be used to compare one tool with another. It may be used for a preliminary assessment of exposure. The declared vibration emission level represents the main applications of the tool. However if the tool is used for different applications, with different accessories or insertion tools or is poorly maintained, the vibration emission may differ. This may significantly increase the exposure level over the total working period.

An estimation of the level of exposure to vibration should also take into account the times when the tool is switched off or when it is running but not actually doing the job. This may significantly reduce the exposure level over the total working period.

Identify additional safety measures to protect the operator from the effects of vibration such as: maintain the tool and the accessories, keep the hands warm, organisation of work patterns.

### Technical Data

Angle Grinder	PWS ...	680-115	700	7-115	700-115	7000	700-125
Article number	3 603 ...	CA2 0..	CA2 0..	CA2 0..	CA2 0..	CA2 0..	CA2 0..
Rated power input	W	701	701	701	701	701	701
Rated speed	min <sup>-1</sup>	11000	11000	11000	11000	11000	11000
Grinding disc diameter, max.	mm	115	115	115	115	115	125
Thread of grinder spindle		M 14	M 14	M 14	M 14	M 14	M 14
Thread length (max.) of grinder spindle	mm	21	21	21	21	21	21
Weight according to EPTA-Procedure 01/2003 with standard-auxiliary handle	kg	1.7	1.7	1.7	1.7	1.7	1.7
Protection class		□/II	□/II	□/II	□/II	□/II	□/II

The values given are valid for a nominal voltage [U] of 230 V. For different voltages and models for specific countries, these values can vary.

Angle Grinder	PWS ...	700-115	720-115	730-115	750-115	750-125	75-115	7500
Article number	3 603 ...	CA2 4..	CA2 4..	CA2 4..	CA2 4..	CA2 4..	CA2 4..	CA2 4..
Rated power input	W	701	720	730	750	750	750	750
Rated speed	min <sup>-1</sup>	12000	12000	12000	12000	12000	12000	12000
Grinding disc diameter, max.	mm	115	115	115	115	125	115	125
Thread of grinder spindle		M 14	M 14	M 14	M 14	M 14	M 14	M 14
Thread length (max.) of grinder spindle	mm	21	21	21	21	21	21	21
Weight according to EPTA-Procedure 01/2003 with standard-auxiliary handle	kg	1.8	1.8	1.8	1.8	1.8	1.8	1.8
Protection class		□/II	□/II	□/II	□/II	□/II	□/II	□/II

The values given are valid for a nominal voltage [U] of 230 V. For different voltages and models for specific countries, these values can vary.

## 22 | English

Angle Grinder	PWS ...	780-125	7800	850-115	850-125	8000
Article number	3 603 ...	CA2 7..	CA2 7..	CA2 7..	CA2 7..	CA2 7..
Rated power input	W	780	780	850	850	800
Rated speed	min <sup>-1</sup>	12000	12000	12000	12000	12000
Grinding disc diameter, max.	mm	125	125	115	125	125
Thread of grinder spindle		M 14	M 14	M 14	M 14	M 14
Thread length (max.) of grinder spindle	mm	21	21	21	21	21
Weight according to EPTA-Procedure 01/2003 with standard-auxiliary handle	kg	1.8	1.8	1.8	1.8	1.8
Protection class		□/II	□/II	□/II	□/II	□/II



The values given are valid for a nominal voltage [U] of 230 V. For different voltages and models for specific countries, these values can vary.

### Declaration of Conformity

We declare under our sole responsibility that the product described under "Technical Data" is in conformity with the following standards or standardization documents: EN 60745 according to the provisions of the directives 2011/65/EU, 2004/108/EC, 2006/42/EC.

Technical file (2006/42/EC) at:  
Robert Bosch GmbH, PT/ETM9,  
D-70745 Leinfelden-Echterdingen

Henk Becker Executive Vice President Engineering  
Helmut Heinzelmann Head of Product Certification PT/ETM9

*PPA*  
 i.V. 

Robert Bosch GmbH, Power Tools Division  
D-70745 Leinfelden-Echterdingen  
17.10.2013

## Assembly

### Mounting the Protective Devices

- ▶ Before any work on the machine itself, pull the mains plug.

**Note:** After breakage of the grinding disc during operation or damage to the holding fixtures on the protection guard/power tool, the machine must promptly be sent to an after-sales service agent for maintenance for addresses, see section "After-sales Service and Application Service".

### Protection Guard for Grinding

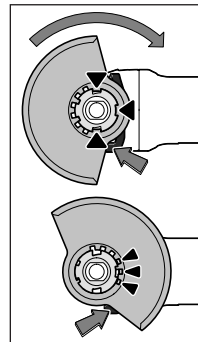

Place the protection guard **6** onto the spindle collar of the machine until the encoding keys of the protection guard agree with the spindle collar. Press and hold the release lever **1** while doing this.

Press the protection guard **6** onto the spindle collar until the shoulder of the protection guard is seated against the flange of the machine, and turn the protection guard until it can clearly be heard to engage.

Adjust the position of the protection guard **6** to the requirements of the work process. For this, press the release lever **1** upward and turn the protection guard **6** to the required position.

- ▶ Always adjust the protection guard **6** in such a manner that all 3 red cams of release lever **1** engage into the corresponding notches of the protection guard **6**.
- ▶ Adjust the protection guard **6** in such a manner that sparking is prevented in the direction of the operator.
- ▶ The protection guard **6** may be turned only upon actuation of the release lever **1**! Otherwise the power tool may not continue to be used under any circumstances and must be taken to an after-sales service agent.

**Note:** The encoding keys on the protection guard **6** ensure that only a protection guard that fits the machine type can be mounted.

### Protection Guard for Cutting

- ▶ For cutting with bonded abrasives, always use the protection guard for cutting **10**.
- ▶ Provide for sufficient dust extraction when cutting stone.

The protection guard for cutting **10** is mounted in the same manner as the protection guard for grinding **6**.

**Cutting Guide with Dust Extraction Protection Guard**

The cutting guide with dust extraction protection guard **17** is mounted in the same manner as the protection guard for grinding **6**.

**Auxiliary Handle**

- ▶ **Operate your machine only with the auxiliary handle 4.**

Screw the auxiliary handle **4** on the right or left of the machine head depending on the working method.

**Hand Guard**

- ▶ **For operations with the rubber sanding plate 13 or with the cup brush/wheel brush/flap disc, always mount the hand guard 12.**

The hand guard **12** is fastened with the auxiliary handle **4**.

**Mounting the Grinding Tools**

- ▶ **Before any work on the machine itself, pull the mains plug.**
- ▶ **Do not touch grinding and cutting discs before they have cooled down.** The discs can become very hot while working.

Clean the grinder spindle **5** and all parts to be mounted.

For clamping and loosening the grinding tools, lock the grinder spindle with the spindle lock button **2**.

- ▶ **Actuate the spindle lock button only when the grinder spindle is at a standstill.** Otherwise, the machine may become damaged.

**Grinding/Cutting Disc**

Pay attention to the dimensions of the grinding tools. The mounting hole diameter must fit the mounting flange without play. Do not use reducers or adapters.

When using diamond cutting discs, pay attention that the direction-of-rotation arrow on the diamond cutting disc and the direction of rotation of the machine (see direction-of-rotation arrow on the machine head) agree.

See graphics page for the mounting sequence.

To fasten the grinding/cutting disc, screw on the clamping nut **9** and tighten with the two-hole spanner.

- ▶ **After mounting the grinding tool and before switching on, check that the grinding tool is correctly mounted and that it can turn freely. Make sure that the grinding tool does not graze against the protection guard or other parts.**

**Flap Disc**

- ▶ **For operations with the flap disc, always mount the hand guard 12.**

**Rubber Sanding Plate**

- ▶ **For operations with the rubber sanding plate 13, always mount the hand guard 12.**

See graphics page for the mounting sequence.

Screw on the round nut **15** and tighten with the two-pin spanner.

**Cup Brush/Disc Brush**

- ▶ **For operations with the cup brush/wheel brush, always mount the hand guard 12.**

See graphics page for the mounting sequence.





The cup brush/disc brush must be able to be screwed onto the grinder spindle until it rests firmly against the grinder spindle flange at the end of the grinder spindle threads. Tighten the cup brush/disc brush with an open-end spanner.

**Approved Grinding Tools**

All grinding tools mentioned in these operating instructions can be used.

The permissible speed [ $\text{min}^{-1}$ ] or the circumferential speed [ $\text{m/s}$ ] of the grinding tools used must at least match the values given in the table.

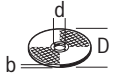
Therefore, observe the permissible **rotational/circumferential speed** on the label of the grinding tool.

	max. [mm]				
	D	b	d	 [ $\text{min}^{-1}$ ]	 [ $\text{m/s}$ ]
	115	6	22.2	11000	80
	125	6	22.2	11000	80
	115	-	-	11000	80
	125	-	-	11000	80
	75	30	M 14	11000	45

**Rotating the Machine Head**

**Only for power tools with the article number 3 603 CA2 0..:**

- ▶ **Before any work on the machine itself, pull the mains plug.**

The machine head can be turned by  $180^\circ$ . This allows you to set the On/Off switch to a more favourable handling position for special jobs, e. g., for left-handers.

- Remove the screw at securing device **20** of release lever **1** (see Fig. A).
- Completely unscrew the 4 screws (see Fig. B). Carefully turn the machine head to the new position **without removing it from the housing**. Mount and tighten the 4 screws again.
- Screw the securing device **20** of release lever **1** back onto the machine head (see Fig. C).

Observe the instructions under "Mounting the Protective Devices". The protection guard may only be turned while actuating the release lever **1**.

## 24 | English

**Dust/Chip Extraction**

- ▶ Dusts from materials such as lead-containing coatings, some wood types, minerals and metal can be harmful to one's health. Touching or breathing-in the dusts can cause allergic reactions and/or lead to respiratory infections of the user or bystanders. Certain dusts, such as oak or beech dust, are considered as carcinogenic, especially in connection with wood-treatment additives (chromate, wood preservative). Materials containing asbestos may only be worked by specialists.
  - As far as possible, use a dust extraction system suitable for the material.
  - Provide for good ventilation of the working place.
  - It is recommended to wear a P2 filter-class respirator.
- ▶ Observe the relevant regulations in your country for the materials to be worked.
- ▶ **Prevent dust accumulation at the workplace.** Dusts can easily ignite.

**Operation****Starting Operation**

- ▶ **Observe correct mains voltage! The voltage of the power source must agree with the voltage specified on the nameplate of the machine. Power tools marked with 230 V can also be operated with 220 V.**

When operating the machine with power from mobile generators that do not have sufficient reserve capacity or are not equipped with suitable voltage control with starting current amplification, loss of performance or untypical behavior can occur upon switching on.

Please observe the suitability of the power generator being used, particularly with regard to the mains voltage and frequency.

**Switching On and Off**

To **start** the power tool, push the On/Off switch **3** forwards.

To **lock** the On/Off switch **3**, press the On/Off switch **3** down at the front until it latches.

To **switch off** the power tool, release the On/Off switch **3** or, if it is locked, briefly push down the back of the On/Off switch **3** and then release it.

To save energy, only switch the power tool on when using it.

- ▶ **Check grinding tools before using. The grinding tool must be mounted properly and be able to move freely. Carry out a test run for at least one minute with no load. Do not use damaged, out-of-centre or vibrating grinding tools.** Damaged grinding tools can burst and cause injuries.

**Working Advice**

- ▶ **Exercise caution when cutting slots in structural walls; see Section "Information on Structures".**
- ▶ **Clamp the workpiece if it does not remain stationary due to its own weight.**

- ▶ **Do not strain the machine so heavily that it comes to a standstill.**
- ▶ **After heavily straining the power tool, continue to run it at no-load for several minutes to cool down the accessory.**
- ▶ **Do not touch grinding and cutting discs before they have cooled down.** The discs can become very hot while working.
- ▶ **Do not use the power tool with a cut-off stand.**

**Rough Grinding**

- ▶ **Never use a cutting disc for roughing.**

The best roughing results are achieved when setting the machine at an angle of 30° to 40°. Move the machine back and forth with moderate pressure. In this manner, the workpiece will not become too hot, does not discolour and no grooves are formed.

**Flap Disc**

With the flap disc (accessory), curved surfaces and profiles can be worked.

Flap discs have a considerably higher service life, lower noise levels and lower sanding temperatures than conventional sanding sheets.

**Cutting Metal**

- ▶ **For cutting with bonded abrasives, always use the protection guard for cutting 10.**

When cutting, work with moderate feed, adapted to the material being cut. Do not exert pressure onto the cutting disc, tilt or oscillate the machine.

Do not reduce the speed of running down cutting discs by applying sideward pressure.

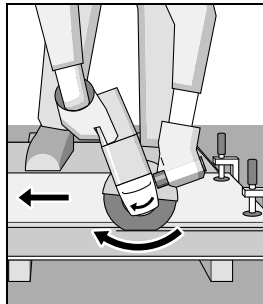

The machine must always work in an up-grinding motion. Otherwise, the danger exists of it being pushed **uncontrolled** out of the cut.

When cutting profiles and square bar, it is best to start at the smallest cross section.

**Cutting Stone**

- ▶ **Provide for sufficient dust extraction when cutting stone.**
- ▶ **Wear a dust respirator.**
- ▶ **The machine may be used only for dry cutting/grinding.**

For cutting stone, it is best to use a diamond cutting disc.

When using the cutting guide with dust extraction protection guard **17**, the vacuum cleaner must be approved for vacuuming masonry dust. Suitable vacuum cleaners are available from Bosch.



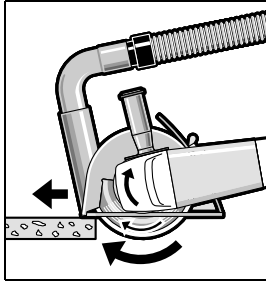

Switch on the machine and place the front part of the cutting guide on the workpiece. Slide the machine with moderate feed, adapted to the material to be worked.

In all correspondence and spare parts order, please always include the 10-digit article number given on the type plate of the machine.

#### Great Britain

Robert Bosch Ltd. (B.S.C.)  
P.O. Box 98  
Broadwater Park  
North Orbital Road  
Denham  
Uxbridge  
UB 9 5HJ  
Tel. Service: (0844) 7360109  
Fax: (0844) 7360146  
E-Mail: boschservicecentre@bosch.com

#### Ireland

Origo Ltd.  
Unit 23 Magna Drive  
Magna Business Park  
City West  
Dublin 24  
Tel. Service: (01) 4666700  
Fax: (01) 4666888

#### Australia, New Zealand and Pacific Islands

Robert Bosch Australia Pty. Ltd.  
Power Tools  
Locked Bag 66  
Clayton South VIC 3169  
Customer Contact Center  
Inside Australia:  
Phone: (01300) 307044  
Fax: (01300) 307045  
Inside New Zealand:  
Phone: (0800) 543353  
Fax: (0800) 428570  
Outside AU and NZ:  
Phone: +61 3 95415555  
www.bosch.com.au

#### Republic of South Africa

**Customer service**  
Hotline: (011) 6519600

#### Gauteng – BSC Service Centre

35 Roper Street, New Centre  
Johannesburg  
Tel.: (011) 4939375  
Fax: (011) 4930126  
E-Mail: bsctools@icon.co.za

#### KZN – BSC Service Centre

Unit E, Almar Centre  
143 Crompton Street  
Pinetown  
Tel.: (031) 7012120  
Fax: (031) 7012446  
E-Mail: bsc.dur@za.bosch.com

For cutting especially hard material, e. g., concrete with high pebble content, the diamond cutting disc can overheat and become damaged as a result. This is clearly indicated by circular sparking, rotating with the diamond cutting disc.

In this case, interrupt the cutting process and allow the diamond cutting disc to cool by running the machine for a short time at maximum speed with no load.

Noticeable decreasing work progress and circular sparking are indications of a diamond cutting disc that has become dull. Briefly cutting into abrasive material (e. g. lime-sand brick) can resharpen the disc again.

#### Information on Structures

Slots in structural walls are subject to the Standard DIN 1053 Part 1, or country-specific regulations.

These regulations are to be observed under all circumstances. Before beginning work, consult the responsible structural engineer, architect or the construction supervisor.

## Maintenance and Service

### Maintenance and Cleaning

- ▶ **Before any work on the machine itself, pull the mains plug.**
- ▶ **For safe and proper working, always keep the machine and ventilation slots clean.**
- ▶ **In extreme conditions, always use dust extraction as far as possible. Blow out ventilation slots frequently and install a residual current device (RCD).** When working metals, conductive dust can settle in the interior of the power tool. The total insulation of the power tool can be impaired.

Please store and handle the accessory(-ies) carefully.

If the replacement of the supply cord is necessary, this has to be done by Bosch or an authorized Bosch service agent in order to avoid a safety hazard.

### After-sales Service and Application Service

Our after-sales service responds to your questions concerning maintenance and repair of your product as well as spare parts. Exploded views and information on spare parts can also be found under:

**www.bosch-pt.com**

Bosch's application service team will gladly answer questions concerning our products and their accessories.

## 26 | Français

**Western Cape – BSC Service Centre**

Democracy Way, Prosperity Park  
Milnerton

Tel.: (021) 5512577

Fax: (021) 5513223

E-Mail: bsc@zsd.co.za

**Bosch Headquarters**

Midrand, Gauteng

Tel.: (011) 6519600

Fax: (011) 6519880

E-Mail: rbsa-hq.pts@za.bosch.com

**Disposal**

The machine, accessories and packaging should be sorted for environmental-friendly recycling.

Do not dispose of power tools into household waste!

**Only for EC countries:**

According to the European Directive 2012/19/EU for Waste Electrical and Electronic Equipment and its implementation into national right, power tools that are no longer usable must be collected separately and disposed of in an environmentally correct manner.

Subject to change without notice.

**Français****Avertissements de sécurité****Avertissements de sécurité généraux pour l'outil**

**⚠ AVERTISSEMENT** Lire tous les avertissements de sécurité et toutes les instructions. Ne pas suivre les avertissements et instructions peut donner lieu à un choc électrique, un incendie et/ou une blessure sérieuse.

**Conserver tous les avertissements et toutes les instructions pour pouvoir s'y reporter ultérieurement.**

Le terme « outil » dans les avertissements fait référence à votre outil électrique alimenté par le secteur (avec cordon d'alimentation) ou votre outil fonctionnant sur batterie (sans cordon d'alimentation).

**Sécurité de la zone de travail**

- ▶ **Conserver la zone de travail propre et bien éclairée.** Les zones en désordre ou sombres sont propices aux accidents.
- ▶ **Ne pas faire fonctionner les outils électriques en atmosphère explosive, par exemple en présence de liquides inflammables, de gaz ou de poussières.** Les outils électriques produisent des étincelles qui peuvent enflammer les poussières ou les fumées.

- ▶ **Maintenir les enfants et les personnes présentes à l'écart pendant l'utilisation de l'outil.** Les distractions peuvent vous faire perdre le contrôle de l'outil.

**Sécurité électrique**

- ▶ **Il faut que les fiches de l'outil électrique soient adaptées au socle. Ne jamais modifier la fiche de quelque façon que ce soit. Ne pas utiliser d'adaptateurs avec des outils à branchement de terre.** Des fiches non modifiées et des socles adaptés réduiront le risque de choc électrique.
- ▶ **Eviter tout contact du corps avec des surfaces reliées à la terre telles que les tuyaux, les radiateurs, les cuisinières et les réfrigérateurs.** Il existe un risque accru de choc électrique si votre corps est relié à la terre.
- ▶ **Ne pas exposer les outils à la pluie ou à des conditions humides.** La pénétration d'eau à l'intérieur d'un outil augmentera le risque de choc électrique.
- ▶ **Ne pas maltraiter le cordon. Ne jamais utiliser le cordon pour porter, tirer ou débrancher l'outil. Maintenir le cordon à l'écart de la chaleur, du lubrifiant, des arêtes ou des parties en mouvement.** Les cordons endommagés ou emmêlés augmentent le risque de choc électrique.
- ▶ **Lorsqu'on utilise un outil à l'extérieur, utiliser un prolongateur adapté à l'utilisation extérieure.** L'utilisation d'un cordon adapté à l'utilisation extérieure réduit le risque de choc électrique.
- ▶ **Si l'usage d'un outil dans un emplacement humide est inévitable, utiliser une alimentation protégée par un dispositif à courant différentiel résiduel (RCD).** L'usage d'un RCD réduit le risque de choc électrique.

**Sécurité des personnes**

- ▶ **Rester vigilant, regarder ce que vous êtes en train de faire et faire preuve de bon sens dans l'utilisation de l'outil. Ne pas utiliser un outil lorsque vous êtes fatigué ou sous l'emprise de drogues, d'alcool ou de médicaments.** Un moment d'inattention en cours d'utilisation d'un outil peut entraîner des blessures graves des personnes.
- ▶ **Utiliser un équipement de sécurité. Toujours porter une protection pour les yeux.** Les équipements de sécurité tels que les masques contre les poussières, les chaussures de sécurité antidérapantes, les casques ou les protections acoustiques utilisés pour les conditions appropriées réduiront les blessures des personnes.
- ▶ **Eviter tout démarrage intempestif. S'assurer que l'interrupteur est en position arrêté avant de brancher l'outil au secteur et/ou au bloc de batteries, de le ramasser ou de le porter.** Porter les outils en ayant le doigt sur l'interrupteur ou brancher des outils dont l'interrupteur est en position marche est source d'accidents.
- ▶ **Retirer toute clé de réglage avant de mettre l'outil en marche.** Une clé laissée fixée sur une partie tournante de l'outil peut donner lieu à des blessures de personnes.
- ▶ **Ne pas se précipiter. Garder une position et un équilibre adaptés à tout moment.** Cela permet un meilleur contrôle de l'outil dans des situations inattendues.

- ▶ **S'habiller de manière adaptée. Ne pas porter de vêtements amples ou de bijoux. Garder les cheveux, les vêtements et les gants à distance des parties en mouvement.** Des vêtements amples, des bijoux ou les cheveux longs peuvent être pris dans des parties en mouvement.
- ▶ **Si des dispositifs sont fournis pour le raccordement d'équipements pour l'extraction et la récupération des poussières, s'assurer qu'ils sont connectés et correctement utilisés.** Utiliser des collecteurs de poussière peut réduire les risques dus aux poussières.

#### Utilisation et entretien de l'outil

- ▶ **Ne pas forcer l'outil. Utiliser l'outil adapté à votre application.** L'outil adapté réalisera mieux le travail et de manière plus sûre au régime pour lequel il a été construit.
- ▶ **Ne pas utiliser l'outil si l'interrupteur ne permet pas de passer de l'état de marche à arrêt et vice versa.** Tout outil qui ne peut pas être commandé par l'interrupteur est dangereux et il faut le faire réparer.
- ▶ **Débrancher la fiche de la source d'alimentation en courant et/ou le bloc de batteries de l'outil avant tout réglage, changement d'accessoires ou avant de ranger l'outil.** De telles mesures de sécurité préventives réduisent le risque de démarrage accidentel de l'outil.
- ▶ **Conserver les outils à l'arrêt hors de la portée des enfants et ne pas permettre à des personnes ne connaissant pas l'outil ou les présentes instructions de le faire fonctionner.** Les outils sont dangereux entre les mains d'utilisateurs novices.
- ▶ **Observer la maintenance de l'outil. Vérifier qu'il n'y a pas de mauvais alignement ou de blocage des parties mobiles, des pièces cassées ou toute autre condition pouvant affecter le fonctionnement de l'outil. En cas de dommages, faire réparer l'outil avant de l'utiliser.** De nombreux accidents sont dus à des outils mal entretenus.
- ▶ **Garder affûtés et propres les outils permettant de couper.** Des outils destinés à couper correctement entretenus avec des pièces coupantes tranchantes sont moins susceptibles de bloquer et sont plus faciles à contrôler.
- ▶ **Utiliser l'outil, les accessoires et les lames etc., conformément à ces instructions, en tenant compte des conditions de travail et du travail à réaliser.** L'utilisation de l'outil pour des opérations différentes de celles prévues pourrait donner lieu à des situations dangereuses.

#### Maintenance et entretien

- ▶ **Faire entretenir l'outil par un réparateur qualifié utilisant uniquement des pièces de rechange identiques.** Cela assurera que la sécurité de l'outil est maintenue.

#### Instructions de sécurité pour meuleuses angulaires

##### Avertissements de sécurité communs pour les opérations de meulage, de ponçage, de brossage métallique, ou de tronçonnage par meule abrasive

- ▶ **Cet outil électrique est destiné à fonctionner comme meuleuse, ponceuse, brosse métallique ou outil à tronçonner. Lire toutes les mises en garde de sécurité, les**

**instructions, les illustrations et les spécifications fournies avec cet outil électrique.** Le fait de ne pas suivre toutes les instructions données ci-dessous peut provoquer un choc électrique, un incendie et/ou une blessure grave.

- ▶ **Les opérations de lustrage ne sont pas recommandées avec cet outil électrique.** Les opérations pour lesquelles l'outil électrique n'a pas été conçu peuvent provoquer un danger et causer un accident corporel.
- ▶ **Ne pas utiliser d'accessoires non conçus spécifiquement et recommandés par le fabricant d'outils.** Le simple fait que l'accessoire puisse être fixé à votre outil électrique ne garantit pas un fonctionnement en toute sécurité.
- ▶ **La vitesse assignée de l'accessoire doit être au moins égale à la vitesse maximale indiquée sur l'outil électrique.** Les accessoires fonctionnant plus vite que leur vitesse assignée peuvent se rompre et voler en éclat.
- ▶ **Le diamètre extérieur et l'épaisseur de votre accessoire doivent se situer dans le cadre des caractéristiques de capacité de votre outil électrique.** Les accessoires dimensionnés de façon incorrecte ne peuvent pas être protégés ou commandés de manière appropriée.
- ▶ **Le montage fileté d'accessoires doit être adapté au filet de l'arbre de la meuleuse. Pour les accessoires montés avec des flasques, l'alésage central de l'accessoire doit s'adapter correctement au diamètre du flasque.** Les accessoires qui ne correspondent pas aux éléments de montage de l'outil électrique seront en déséquilibre, vibreront de manière excessive et pourront provoquer une perte de contrôle.
- ▶ **Ne pas utiliser d'accessoire endommagé. Avant chaque utilisation examiner les accessoires comme les meules abrasives pour détecter la présence éventuelle de copeaux et fissures, les patins d'appui pour détecter des traces éventuelles de fissures, de déchirure ou d'usure excessive, ainsi que les brosses métalliques pour détecter des fils desserrés ou fissurés. Si l'outil électrique ou l'accessoire a subi une chute, examiner les dommages éventuels ou installer un accessoire non endommagé. Après examen et installation d'un accessoire, placez-vous ainsi que les personnes présentes à distance du plan de l'accessoire rotatif et faites marcher l'outil électrique à vitesse maximale à vide pendant 1 min.** Les accessoires endommagés seront normalement détruits pendant cette période d'essai.
- ▶ **Porter un équipement de protection individuelle. En fonction de l'application, utiliser un écran facial, des lunettes de sécurité ou des verres de sécurité. Le cas échéant, utiliser un masque antipoussières, des protections auditives, des gants et un tablier capables d'arrêter les petits fragments abrasifs ou des pièces à usiner.** La protection oculaire doit être capable d'arrêter les débris volants produits par les diverses opérations. Le masque antipoussières ou le respirateur doit être capable de filtrer les particules produites par vos travaux. L'exposition prolongée aux bruits de forte intensité peut provoquer une perte de l'audition.

## 28 | Français

- ▶ **Maintenir les personnes présentes à une distance de sécurité par rapport à la zone de travail. Toute personne entrant dans la zone de travail doit porter un équipement de protection individuelle.** Des fragments de pièce à usiner ou d'un accessoire cassé peuvent être projetés et provoquer des blessures en dehors de la zone immédiate d'opération.
- ▶ **Tenir l'outil uniquement par les surfaces de préhension isolantes, pendant les opérations au cours desquelles l'accessoire coupant peut être en contact avec des conducteurs cachés ou avec son propre câble.** Le contact de l'accessoire coupant avec un fil « sous tension » peut mettre « sous tension » les parties métalliques exposées de l'outil électrique et provoquer un choc électrique sur l'opérateur.
- ▶ **Placer le câble éloigné de l'accessoire en rotation.** Si vous perdez le contrôle, le câble peut être coupé ou subir un accroc et votre main ou votre bras peut être tiré dans l'accessoire en rotation.
- ▶ **Ne jamais reposer l'outil électrique avant que l'accessoire n'ait atteint un arrêt complet.** L'accessoire de rotation peut agripper la surface et arracher l'outil électrique hors de votre contrôle.
- ▶ **Ne pas faire fonctionner l'outil électrique en le portant sur le côté.** Un contact accidentel avec l'accessoire en rotation pourrait accrocher vos vêtements et attirer l'accessoire sur vous.
- ▶ **Nettoyer régulièrement les orifices d'aération de l'outil électrique.** Le ventilateur du moteur attirera la poussière à l'intérieur du boîtier et une accumulation excessive de poudre de métal peut provoquer des dangers électriques.
- ▶ **Ne pas faire fonctionner l'outil électrique à proximité de matériaux inflammables.** Des étincelles pourraient enflammer ces matériaux.
- ▶ **Ne pas utiliser d'accessoires qui nécessitent des réfrigérants fluides.** L'utilisation d'eau ou d'autres réfrigérants fluides peut aboutir à une électrocution ou un choc électrique.
- ▶ **Maintenir solidement l'outil et positionner le corps et le bras de manière à pouvoir résister aux forces de rebond. Toujours utiliser la poignée auxiliaire, le cas échéant, pour contrôler au maximum les rebonds ou les réactions de couple au moment du démarrage.** L'opérateur est en mesure de contrôler les réactions de couple ou les forces de rebond, si des précautions appropriées ont été prises.
- ▶ **Ne jamais placer votre main à proximité de l'accessoire en rotation.** L'accessoire peut effectuer un rebond sur votre main.
- ▶ **Ne pas vous placer dans la zone où l'outil électrique se déplacera en cas de rebond.** Le rebond pousse l'outil dans le sens opposé au mouvement de la meule au point d'accrochage.
- ▶ **Etre particulièrement prudent lors d'opérations sur des coins, des arêtes vives etc. Éviter que l'accessoire ne rebondisse et ne s'accroche.** Les coins, les arêtes vives ou les rebondissements ont tendance à accrocher l'accessoire en rotation et à provoquer une perte de contrôle ou un rebond.
- ▶ **Ne pas fixer de chaîne coupante ni de lame de scie dentée.** De telles lames provoquent des rebonds fréquents et des pertes de contrôle.

#### Mises en garde de sécurité spécifiques aux opérations de meulage et de tronçonnage abrasif

- ▶ **Utiliser uniquement des types de meules recommandés pour votre outil électrique et le protecteur spécifique conçu pour la meule choisie.** Les meules pour lesquelles l'outil électrique n'a pas été conçu ne peuvent pas être protégées de façon satisfaisante et sont dangereuses.
  - ▶ **La surface de meulage des meules à moyeu déporté doit être montée sous le plan de la lèvre du protecteur.** Une meule montée de manière incorrecte qui dépasse du plan de la lèvre du protecteur ne peut pas être protégée de manière appropriée.
  - ▶ **Le protecteur doit être solidement fixé à l'outil électrique et placé en vue d'une sécurité maximale, de sorte que l'opérateur soit exposé le moins possible à la meule.** Le protecteur permet de protéger l'opérateur des fragments de meule cassée, d'un contact accidentel avec la meule et d'étincelles susceptibles d'enflammer les vêtements.
  - ▶ **Les meules doivent être utilisées uniquement pour les applications recommandées. Par exemple : ne pas meuler avec le côté de la meule à tronçonner.** Les meules à tronçonner abrasives sont destinées au meulage périphérique, l'application de forces latérales à ces meules peut les briser en éclats.
  - ▶ **Toujours utiliser des flasques de meule non endommagés qui sont de taille et de forme correctes pour la meule que vous avez choisie.** Des flasques de meule appropriés supportent la meule réduisant ainsi la possibilité de rupture de la meule. Les flasques pour les meules à tronçonner peuvent être différents des autres flasques de meule.
- Rebonds et mises en garde correspondantes**
- ▶ Le rebond est une réaction soudaine au pincement ou à l'accrochage d'une meule rotative, d'un patin d'appui, d'une brosse ou de tout autre accessoire. Le pincement ou l'accrochage provoque un blocage rapide de l'accessoire en rotation qui, à son tour, contraint l'outil électrique hors de contrôle dans le sens opposé de rotation de l'accessoire au point du grippage.  
Par exemple, si une meule abrasive est accrochée ou pincée par la pièce à usiner, le bord de la meule qui entre dans le point de pincement peut creuser la surface du matériau, provoquant des sauts ou l'expulsion de la meule. La meule peut sauter en direction de l'opérateur ou encore en s'en éloignant, selon le sens du mouvement de la meule au point de pincement. Les meules abrasives peuvent également se rompre dans ces conditions.  
Le rebond résulte d'un mauvais usage de l'outil et/ou de procédures ou de conditions de fonctionnement incorrectes et peut être évité en prenant les précautions appropriées spécifiées ci-dessous.

- ▶ **Ne pas utiliser de meules usées d'outils électriques plus grands.** La meule destinée à un outil électrique plus grand n'est pas appropriée pour la vitesse plus élevée d'un outil plus petit et elle peut éclater.

#### Mises en garde de sécurité additionnelles spécifiques aux opérations de tronçonnage abrasif

- ▶ **Ne pas « coincer » la meule à tronçonner ou ne pas appliquer une pression excessive. Ne pas tenter d'exécuter une profondeur de coupe excessive.** Une contrainte excessive de la meule augmente la charge et la probabilité de torsion ou de blocage de la meule dans la coupe et la possibilité de rebond ou de rupture de la meule.
- ▶ **Ne pas vous placer dans l'alignement de la meule en rotation ni derrière celle-ci.** Lorsque la meule, au point de fonctionnement, s'éloigne de votre corps, le rebond éventuel peut propulser la meule en rotation et l'outil électrique directement sur vous.
- ▶ **Lorsque la meule se bloque ou lorsque la coupe est interrompue pour une raison quelconque, mettre l'outil électrique hors tension et tenir l'outil électrique immobile jusqu'à ce que la meule soit à l'arrêt complet. Ne jamais tenter d'enlever le disque à tronçonner de la coupe tandis que la meule est en mouvement sinon le rebond peut se produire.** Rechercher et prendre des mesures correctives afin d'empêcher que la meule ne se grippe.
- ▶ **Ne pas redémarrer le découpage dans l'ouvrage. Laisser la meule atteindre sa pleine vitesse et la replacer avec précaution dans la coupe.** La meule peut se coincer, se rapprocher ou provoquer un rebond si l'outil est redémarré lorsqu'elle se trouve dans l'ouvrage.
- ▶ **Prévoir un support de panneaux ou de toute pièce à usiner surdimensionnée pour réduire le risque de pincement et de rebond de la meule.** Les grandes pièces à usiner ont tendance à fléchir sous leur propre poids. Les supports doivent être placés sous la pièce à usiner près de la ligne de coupe et près du bord de la pièce des deux côtés de la meule.
- ▶ **Soyez particulièrement prudent lorsque vous faites une « coupe en retrait » dans des parois existantes ou dans d'autres zones sans visibilité.** La meule saillante peut couper des tuyaux de gaz ou d'eau, des câblages électriques ou des objets, ce qui peut entraîner des rebonds.

#### Mises en garde de sécurité spécifiques aux opérations de ponçage

- ▶ **Ne pas utiliser de papier abrasif trop surdimensionné pour les disques de ponçage. Suivre les recommandations des fabricants, lors du choix du papier abrasif.** Un papier abrasif plus grand s'étendant au-delà du patin de ponçage présente un danger de laceration et peut provoquer un accrochage, une déchirure du disque ou un rebond.

#### Mises en garde de sécurité spécifiques aux opérations de brossage métallique

- ▶ **Garder à l'esprit que des brins métalliques sont rejetés par la brosse même au cours d'une opération ordinaire.**

**Ne pas soumettre à une trop grande contrainte les fils métalliques en appliquant une charge excessive à la brosse.** Les brins métalliques peuvent aisément pénétrer dans des vêtements légers et/ou la peau.

- ▶ **Si l'utilisation d'un protecteur est recommandée pour le brossage métallique, ne permettre aucune gêne du touret ou de la brosse métallique au protecteur.** Le touret ou la brosse métallique peut se dilater en diamètre en raison de la charge de travail et des forces centrifuges.

#### Avertissements supplémentaires

**Portez toujours des lunettes de protection.**



- ▶ **Utiliser des détecteurs appropriés afin de déceler des conduites cachées ou consulter les entreprises d'approvisionnement locales.** Un contact avec des lignes électriques peut provoquer un incendie ou un choc électrique. Un endommagement d'une conduite de gaz peut provoquer une explosion. La perforation d'une conduite d'eau provoque des dégâts matériels et peut provoquer un choc électrique.
- ▶ **Déverrouiller l'interrupteur Marche/Arrêt et le mettre dans la position d'arrêt, si l'alimentation en courant est interrompue, par ex. par une panne de courant ou quand la fiche du secteur est débranchée.** Ceci permet d'éviter un redémarrage incontrôlé.
- ▶ **Ne touchez pas les disques à meuler et à tronçonner avant qu'ils ne se soient complètement refroidis.** Les disques peuvent chauffer énormément durant le travail.
- ▶ **Bloquer la pièce à travailler.** Une pièce à travailler serrée par des dispositifs de serrage appropriés ou dans un étau est fixée de manière plus sûre que tenue dans les mains.

## Description et performances du produit



**Il est impératif de lire toutes les consignes de sécurité et toutes les instructions.** Le non-respect des avertissements et instructions indiqués ci-après peut conduire à une électrocution, un incendie et/ou de graves blessures.

#### Utilisation conforme

L'outil électroportatif est conçu pour le tronçonnage, le meulage et le brossage de métaux et de pierres sans utilisation d'eau.

Pour le tronçonnage avec des abrasifs agglomérés, utilisez un capot de protection spécifique pour le tronçonnage.

Pour le tronçonnage de la pierre, veillez à assurer une aspiration suffisante de poussières.

Équipé d'outils de ponçage autorisés, l'outil électroportatif peut être utilisé pour les travaux de ponçage.

## 30 | Français

**Éléments de l'appareil**

La numérotation des éléments de l'appareil se réfère à la représentation de l'outil électroportatif sur la page graphique.

- 1 Levier de déverrouillage du capot de protection
- 2 Dispositif de blocage de broche
- 3 Interrupteur Marche/Arrêt
- 4 Poignée supplémentaire (surface de préhension isolante)
- 5 Broche d'entraînement
- 6 Capot de protection pour le meulage
- 7 Bride porte-outil
- 8 Meule\*
- 9 Ecrou de serrage
- 10 Capot de protection pour le tronçonnage\*
- 11 Disque à tronçonner\*
- 12 Protège-mains\*
- 13 Plateau de ponçage en caoutchouc\*
- 14 Feuille abrasive\*
- 15 Ecrou cylindrique\*
- 16 Brosse boisseau\*
- 17 Carter d'aspiration pour le tronçonnage avec glissière de guidage\*
- 18 Disque à tronçonner diamanté\*
- 19 Poignée (surface de préhension isolante)
- 20 Blocage (uniquement 3 603 CA2 0..)

\*Les accessoires décrits ou illustrés ne sont pas tous compris dans la fourniture. Vous trouverez les accessoires complets dans notre programme d'accessoires.

**Niveau sonore et vibrations**

Valeurs de mesure du niveau sonore relevées conformément à la norme EN 60745.	PWS ... 3 603 ...	680-115 CA2 0..	700 CA2 0..	7-115 CA2 0..	700-115 CA2 0..	7000 CA2 0..	700-125 CA2 0..
Les mesures réelles (A) des niveaux sonores de l'appareil sont							
Niveau de pression acoustique	dB(A)	91	91	91	91	91	91
Niveau d'intensité acoustique	dB(A)	102	102	102	102	102	102
Incertitude K	dB	3	3	3	3	3	3
<b>Portez une protection acoustique !</b>							
Valeurs totales des vibrations $a_h$ (somme vectorielle des trois axes directionnels) et incertitude K relevées conformément à la norme EN 60745 :							
Ponçage de surfaces (dégrossissage) :							
$a_h$	$m/s^2$	8,0	8,0	8,0	8,0	8,0	8,0
K	$m/s^2$	1,5	1,5	1,5	1,5	1,5	1,5
Ponçage avec feuille abrasive :							
$a_h$	$m/s^2$	5,5	5,5	5,5	5,5	5,5	5,5
K	$m/s^2$	1,5	1,5	1,5	1,5	1,5	1,5
Valeurs de mesure du niveau sonore relevées conformément à la norme EN 60745.	PWS ... 3 603 ...	700-115 CA2 4..	720-115 CA2 4..	730-115 CA2 4..	750-115 CA2 4..	750-125 CA2 4..	75-115 CA2 4..
Les mesures réelles (A) des niveaux sonores de l'appareil sont							
Niveau de pression acoustique	dB(A)	93	93	93	93	92	93
Niveau d'intensité acoustique	dB(A)	104	104	104	104	103	104
Incertitude K	dB	3	3	3	3	3	3
<b>Portez une protection acoustique !</b>							

Valeurs de mesure du niveau sonore relevées conformément à la norme EN 60745.	PWS ... 3 603 ...	700-115 CA2 4 ..	720-115 CA2 4 ..	730-115 CA2 4 ..	750-115 CA2 4 ..	750-125 CA2 4 ..	75-115 CA2 4 ..
Valeurs totales des vibrations $a_h$ (somme vectorielle des trois axes directionnels) et incertitude K relevées conformément à la norme EN 60745 :							
Ponçage de surfaces (dégrossissage) :							
$a_h$	m/s <sup>2</sup>	10,0	10,0	10,0	10,0	10,0	10,0
K	m/s <sup>2</sup>	1,5	1,5	1,5	1,5	1,5	1,5
Ponçage avec feuille abrasive :							
$a_h$	m/s <sup>2</sup>	5,0	5,0	5,0	5,0	5,0	5,0
K	m/s <sup>2</sup>	1,5	1,5	1,5	1,5	1,5	1,5
Valeurs de mesure du niveau sonore relevées conformément à la norme EN 60745.	PWS ... 3 603 ...	780-125 CA2 7 ..	7500 CA2 4 ..	7800 CA2 7 ..	850-115 CA2 7 ..	850-125 CA2 7 ..	8000 CA2 7 ..
Les mesures réelles (A) des niveaux sonores de l'appareil sont							
Niveau de pression acoustique	dB(A)	92	93	92	93	92	92
Niveau d'intensité acoustique	dB(A)	103	104	103	104	103	103
Incertitude K	dB	3	3	3	3	3	3
<b>Portez une protection acoustique !</b>							
Valeurs totales des vibrations $a_h$ (somme vectorielle des trois axes directionnels) et incertitude K relevées conformément à la norme EN 60745 :							
Ponçage de surfaces (dégrossissage) :							
$a_h$	m/s <sup>2</sup>	10,0	10,0	10,0	10,0	10,0	10,0
K	m/s <sup>2</sup>	1,5	1,5	1,5	1,5	1,5	1,5
Ponçage avec feuille abrasive :							
$a_h$	m/s <sup>2</sup>	5,0	5,0	5,0	5,0	5,0	5,0
K	m/s <sup>2</sup>	1,5	1,5	1,5	1,5	1,5	1,5

Le niveau d'oscillation indiqué dans ces instructions d'utilisation a été mesuré conformément à la norme EN 60745 et peut être utilisé pour une comparaison d'outils électroportatifs. Il est également approprié pour une estimation préliminaire de la charge vibratoire.

Le niveau d'oscillation correspond aux utilisations principales de l'outil électroportatif. Si l'outil électrique est néanmoins utilisé pour d'autres applications, avec différents accessoires ou d'autres outils de travail ou s'il est mal entretenu, le niveau d'oscillation peut être différent. Ceci peut augmenter considérablement la charge vibratoire pendant toute la durée de travail.

Pour une estimation précise de la charge vibratoire, il est recommandé de prendre aussi en considération les périodes pendant lesquelles l'appareil est éteint ou en fonctionnement, mais pas vraiment utilisé. Ceci peut réduire considérablement la charge vibratoire pendant toute la durée de travail. Déterminez des mesures de protection supplémentaires pour protéger l'utilisateur des effets des vibrations, telles que par exemple : Entretien de l'outil électrique et des outils de travail, maintenir les mains chaudes, organisation des opérations de travail.

## 32 | Français

**Caractéristiques techniques**

Meuleuse angulaire	PWS ...	680-115	700	7-115	700-115	7000	700-125
N° d'article	3 603 ...	CA2 0..	CA2 0..	CA2 0..	CA2 0..	CA2 0..	CA2 0..
Puissance nominale absorbée	W	701	701	701	701	701	701
Vitesse de rotation nominale	tr/min	11000	11000	11000	11000	11000	11000
Diamètre max. de la meule	mm	115	115	115	115	115	125
Filetage de broche		M 14	M 14	M 14	M 14	M 14	M 14
Longueur max. filetage de broche de meulage	mm	21	21	21	21	21	21
Poids suivant EPTA-Procédure 01/2003 avec poignée supplémentaire standard	kg	1,7	1,7	1,7	1,7	1,7	1,7
Classe de protection		□/II	□/II	□/II	□/II	□/II	□/II

Ces indications sont valables pour une tension nominale de [U] 230 V. Ces indications peuvent varier pour des tensions plus basses ainsi que pour des versions spécifiques à certains pays.

Meuleuse angulaire	PWS ...	700-115	720-115	730-115	750-115	750-125	75-115	7500
N° d'article	3 603 ...	CA2 4 ..	CA2 4 ..	CA2 4 ..	CA2 4 ..	CA2 4 ..	CA2 4 ..	CA2 4 ..
Puissance nominale absorbée	W	701	720	730	750	750	750	750
Vitesse de rotation nominale	tr/min	12000	12000	12000	12000	12000	12000	12000
Diamètre max. de la meule	mm	115	115	115	115	125	115	125
Filetage de broche		M 14	M 14	M 14	M 14	M 14	M 14	M 14
Longueur max. filetage de broche de meulage	mm	21	21	21	21	21	21	21
Poids suivant EPTA-Procédure 01/2003 avec poignée supplémentaire standard	kg	1,8	1,8	1,8	1,8	1,8	1,8	1,8
Classe de protection		□/II	□/II	□/II	□/II	□/II	□/II	□/II

Ces indications sont valables pour une tension nominale de [U] 230 V. Ces indications peuvent varier pour des tensions plus basses ainsi que pour des versions spécifiques à certains pays.

Meuleuse angulaire	PWS ...	780-125	7800	850-115	850-125	8000
N° d'article	3 603 ...	CA2 7..	CA2 7..	CA2 7..	CA2 7..	CA2 7..
Puissance nominale absorbée	W	780	780	850	850	800
Vitesse de rotation nominale	tr/min	12000	12000	12000	12000	12000
Diamètre max. de la meule	mm	125	125	115	125	125
Filetage de broche		M 14	M 14	M 14	M 14	M 14
Longueur max. filetage de broche de meulage	mm	21	21	21	21	21

Ces indications sont valables pour une tension nominale de [U] 230 V. Ces indications peuvent varier pour des tensions plus basses ainsi que pour des versions spécifiques à certains pays.



Meuleuse angulaire	PWS ...	780-125	7800	850-115	850-125	8000
Poids suivant EPTA-Procédure 01/2003 avec poignée supplémentaire standard	kg	1,8	1,8	1,8	1,8	1,8
Classe de protection		□/II	□/II	□/II	□/II	□/II



Ces indications sont valables pour une tension nominale de [U] 230 V. Ces indications peuvent varier pour des tensions plus basses ainsi que pour des versions spécifiques à certains pays.

## Déclaration de conformité

Nous déclarons sous notre propre responsabilité que le produit décrit sous « Caractéristiques techniques » est en conformité avec les normes ou documents normatifs suivants : EN 60745 conformément aux termes des réglementations en vigueur 2011/65/UE, 2004/108/CE, 2006/42/CE.

Dossier technique (2006/42/CE) auprès de : Robert Bosch GmbH, PT/ETM9, D-70745 Leinfelden-Echterdingen

Henk Becker Executive Vice President Engineering  
Helmut Heinzlmann Head of Product Certification PT/ETM9

*PPA*  
 i.v. 

Robert Bosch GmbH, Power Tools Division  
D-70745 Leinfelden-Echterdingen  
17.10.2013

## Montage

### Montage des capots de protection

- ▶ Avant d'effectuer des travaux sur l'outil électroportatif, retirez la fiche de la prise de courant.

**Note :** Si la meule se cassait pendant l'utilisation ou si les dispositifs de fixation sur le capot de protection/l'outil électroportatif étaient endommagés, l'outil électroportatif doit être immédiatement envoyé auprès d'un service après-vente, pour les adresses voir chapitre « Service Après-Vente et Assistance ».

### Capot de protection pour le meulage

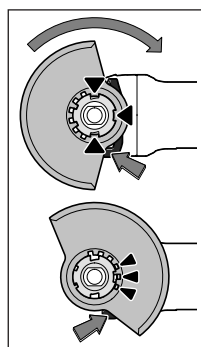

Placez le capot de protection **6** sur la fixation de l'outil électroportatif jusqu'à ce que le dispositif de codage du capot de protection coïncide avec la fixation. A cet effet, appuyez sur le levier de déverrouillage **1** et maintenez appuyé ce dernier.

Montez le capot de protection **6** sur la tête de broche en exerçant une pression jusqu'à ce que l'épaulement du capot de protection repose sur le flasque de l'outil électroportatif et tournez le capot de protection jusqu'à ce qu'il s'encliquette de façon perceptible.

Adaptez la position du capot de protection **6** aux exigences des travaux à effectuer. Pour ce faire, poussez le levier de déverrouillage **1** vers le haut et tournez le capot de protection **6** dans la position souhaitée.

- ▶ Orientez le capot de protection **6** de sorte que les **3 cames rouges du levier de déverrouillage 1 prennent dans les encoches correspondantes du capot de protection 6.**
- ▶ Réglez le capot de protection **6** de sorte à empêcher une projection d'étincelles en direction de l'utilisateur.
- ▶ Le capot de protection **6** ne doit pas pouvoir tourner sans que l'on appuie sur le levier de déverrouillage **1** ! Si tel n'est pas le cas, ne continuer en aucun cas à utiliser l'outil électroportatif, mais le remettre au service après-vente.

**Note :** Le dispositif de codage se trouvant sur le capot de protection **6** assure que seul le capot de protection approprié à l'appareil puisse être monté.

### Capot de protection pour le tronçonnage

- ▶ Utilisez toujours le capot de protection spécifique au tronçonnage **10** pour les travaux de tronçonnage avec des abrasifs agglomérés.
- ▶ Pour le tronçonnage de la pierre, veillez à assurer une aspiration suffisante de poussières.

Le capot de protection pour le tronçonnage **10** se monte de la même manière que le capot de protection pour le meulage **6**.

### Carter d'aspiration pour le tronçonnage avec des glissières de guidage

Le carter d'aspiration pour le tronçonnage avec glissière de guidage **17** se monte de la même manière que le capot de protection pour le meulage **6**.

### Poignée supplémentaire

- ▶ N'utilisez l'outil électroportatif qu'avec la poignée supplémentaire **4**.

En fonction du mode de travail, vissez la poignée supplémentaire **4** du côté droit ou gauche du carter d'engrenage.

### Protège-main

- ▶ Lors de travaux avec le plateau de ponçage en caoutchouc **13** ou la brosse boisseau/la brosse circulaire/le plateau à lamelles, montez toujours le protège-main **12**.

Montez le protège-main **12** avec la poignée supplémentaire **4**.

## 34 | Français

**Montage des outils de meulage**

- ▶ **Avant d'effectuer des travaux sur l'outil électroportatif, retirez la fiche de la prise de courant.**
- ▶ **Ne touchez pas les disques à meuler et à tronçonner avant qu'ils ne se soient complètement refroidis.** Le disque peuvent chauffer énormément durant le travail.

Nettoyez la broche d'entraînement **5** ainsi que toutes les pièces à monter.

Afin de serrer et de desserrer les outils de meulage, appuyez sur le dispositif de blocage de la broche **2** afin de bloquer la broche d'entraînement.

- ▶ **N'actionnez le dispositif de blocage de la broche que lorsque la broche d'entraînement est à l'arrêt.** Sinon, vous pourriez endommager l'outil électroportatif.

**Disque à meuler/à tronçonner**

Veillez aux dimensions des outils de meulage. L'alésage du disque doit correspondre au flasque de fixation. N'utilisez pas d'adaptateur ni de raccord de réduction.

Lors de l'utilisation de disques à tronçonner diamantés, veillez à ce que la flèche indiquant le sens de rotation qui se trouve sur le disque diamanté à tronçonner coïncide avec le sens de rotation de l'outil électroportatif (voir la flèche indiquant le sens de rotation qui se trouve sur le carter d'engrenage).

L'ordre du montage est indiqué sur la page des graphiques.

Pour fixer le disque à meuler/à tronçonner, desserrez l'écrou de serrage **9** et serrez-le à l'aide de la clé à ergots.

- ▶ **Après avoir monté le disque à meuler et avant de mettre l'appareil en fonctionnement, contrôlez si l'outil est correctement monté et s'il peut tourner librement. Assurez-vous que le disque à meuler ne frôle pas le capot de protection ni d'autres éléments.**

**Plateau à lamelles**

- ▶ **Lors de travaux avec le plateau à lamelles, montez toujours le protège-main **12**.**

**Plateau de ponçage en caoutchouc**

- ▶ **Lors de travaux avec le plateau de ponçage en caoutchouc **13**, montez toujours le protège-main **12**.**

L'ordre du montage est indiqué sur la page des graphiques. Montez l'écrou cylindrique **15** et serrez-le à l'aide de la clé à ergots.

**Brosse boisseau/brosse circulaire**

- ▶ **Lors de travaux avec la brosse boisseau ou la brosse circulaire, montez toujours le protège-main **12**.**



L'ordre du montage est indiqué sur la page des graphiques. Vissez la brosse boisseau/la brosse circulaire sur la broche d'entraînement de façon à ce qu'elle repose fermement sur le flasque se trouvant au bout du filet de la broche. Serrez la brosse boisseau/la brosse circulaire à l'aide d'une clé à fourche.

**Outils de meulage autorisés**

Tous les outils de meulage figurant dans ces instructions d'utilisation peuvent être utilisés.

La vitesse de rotation admissible [tr/min] ou la vitesse circonférentielle [m/s] des outils de meulage utilisés doit correspondre au moins aux indications figurant sur le tableau ci-dessous.

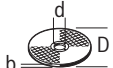
En conséquence, respectez la **vitesse de rotation ou la vitesse circonférentielle** admissible figurant sur l'étiquette de l'outil de meulage.

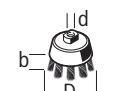
	max. [mm]				
	D	b	d	[tr/min]	[m/s]
	115	6	22,2	11 000	80
	125	6	22,2	11 000	80
	115	-	-	11 000	80
	125	-	-	11 000	80
	75	30	M 14	11 000	45

**Faire pivoter le carter d'engrenage**

**Uniquement pour les outils électroportatifs avec le numéro d'article 3 603 CA2 0.. :**

- ▶ **Avant d'effectuer des travaux sur l'outil électroportatif, retirez la fiche de la prise de courant.**

Il est possible de tourner la tête d'engrenage de 180°. Ceci permet de mettre l'interrupteur Marche/Arrêt dans une position de maniement favorable à des utilisations spécifiques, p. ex. pour les gauchers.

- Retirez la vis du blocage **20** du levier de déverrouillage **1** (voir figure A).
- Dévissez complètement les 4 vis (voir figure B). Tournez la tête d'engrenage avec précaution **et sans la détacher du carter** pour la mettre dans sa nouvelle position. Resserrez les 4 vis.
- Revissez le blocage **20** du levier de déverrouillage **1** sur la tête d'engrenage (voir figure C).

Respectez les instructions dans le chapitre « Montage des capots de protection ». Le capot de protection ne doit pas pouvoir tourner sans que l'on appuie sur le levier de déverrouillage **1**.

**Aspiration de poussières/de copeaux**

- ▶ Les poussières de matériaux tels que peintures contenant du plomb, certains bois, minéraux ou métaux, peuvent être nuisibles à la santé. Entrer en contact ou aspirer les poussières peut entraîner des réactions allergiques et/ou des maladies respiratoires auprès de l'utilisateur ou de personnes se trouvant à proximité.

Certaines poussières telles que les poussières de chêne ou de hêtre sont considérées comme cancérogènes, surtout en association avec des additifs pour le traitement du bois (chromate, lazure). Les matériaux contenant de l'amiante ne doivent être travaillés que par des personnes qualifiées.

- Si possible, utilisez un dispositif d'aspiration des poussières approprié au matériau.
- Veillez à bien aérer la zone de travail.
- Il est recommandé de porter un masque respiratoire avec un niveau de filtration de classe P2.

Respectez les règlements spécifiques aux matériaux à traiter en vigueur dans votre pays.

- ▶ **Évitez toute accumulation de poussières à l'emplacement de travail.** Les poussières peuvent facilement s'enflammer.

## Mise en marche

### Mise en service

- ▶ **Tenez compte de la tension du réseau ! La tension de la source de courant doit correspondre aux indications se trouvant sur la plaque signalétique de l'outil électroportatif. Les outils électroportatifs marqués 230 V peuvent également fonctionner sur 220 V.**

Lorsque l'outil électroportatif est utilisé avec des groupes électrogènes qui ne disposent pas de réserves de puissance suffisantes ou d'un réglage de tension approprié avec amplification du courant de démarrage, des pertes de puissance ou un comportement non typique lors de la mise en service peuvent en être la conséquence.

Vérifiez si le groupe électrogène utilisé est approprié, surtout en ce qui concerne la tension et la fréquence délivrées par le groupe.

### Mise en Marche/Arrêt

Pour la **mise en service** de l'appareil électroportatif, poussez l'interrupteur Marche/Arrêt **3** vers l'avant.

Pour **bloquer** l'interrupteur Marche/Arrêt **3**, appuyez sur l'interrupteur Marche/Arrêt **3** jusqu'à ce qu'il s'encliquette.

Pour **arrêter** l'outil électroportatif, relâchez l'interrupteur Marche/Arrêt **3** ou, s'il est bloqué, appuyez brièvement sur la partie arrière de l'interrupteur Marche/Arrêt **3**, puis relâchez ce dernier.

Afin d'économiser l'énergie, ne mettez l'outil électroportatif en marche que quand vous l'utilisez.

- ▶ **Contrôlez les outils de meulage avant de les utiliser. L'outil de meulage doit être correctement monté et doit pouvoir tourner librement. Effectuez un essai de marche en laissant tourner sans sollicitation l'outil pendant au moins 1 minute. N'utilisez pas d'outils de meulage endommagés, non équilibrés ou produisant des vibrations.** Les outils de meulage endommagés peuvent se fendre lors du travail et entraîner de graves blessures.

### Instructions d'utilisation

- ▶ **Attention lors de la réalisation de saignées dans les murs porteurs, voir chapitre « Indications concernant les normes de construction ».**
- ▶ **Serrez correctement la pièce à travailler lorsque celle-ci ne repose pas de manière sûre malgré son propre poids.**

- ▶ **Ne sollicitez pas l'outil électroportatif au point qu'il s'arrête.**
- ▶ **Laissez tourner l'outil électroportatif à vide pendant quelques minutes après une forte sollicitation pour refroidir l'outil de travail.**
- ▶ **Ne touchez pas les disques à meuler et à tronçonner avant qu'ils ne se soient complètement refroidis.** Le disque peuvent chauffer énormément durant le travail.
- ▶ **N'utilisez jamais l'outil électroportatif avec un support de tronçonnage.**

### Dégrossissage

- ▶ **N'utilisez jamais de disques à tronçonner pour les travaux de dégrossissage !**

Avec un angle d'inclinaison de 30° à 40°, on obtient les meilleurs résultats lors des travaux de dégrossissage. Guidez l'outil électroportatif de façon régulière en exerçant une pression modérée. Ceci évite un échauffement excessif de la pièce à travailler, elle ne change pas de couleur et il n'y a pas de stries.

### Plateau à lamelles

Le plateau à lamelles (accessoire) permet également de travailler des surfaces convexes et des profilés.

Les plateaux à lamelles ont une durée de vie nettement plus élevée, des niveaux de bruit plus faibles ainsi que des températures de travail plus basses que les meules conventionnelles.

### Tronçonnage du métal

- ▶ **Utilisez toujours le capot de protection spécifique au tronçonnage 10 pour les travaux de tronçonnage avec des abrasifs agglomérés.**

Lors des travaux de tronçonnage, travaillez en appliquant une vitesse d'avance modérée adaptée au matériau. N'exercez pas de pression sur le disque à tronçonner, ne l'inclinez pas et n'oscillez pas avec.

Ne freinez pas les disques à tronçonner qui ralentissent en exerçant une pression latérale.

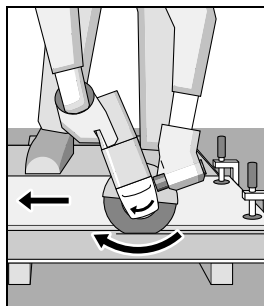

L'outil électroportatif doit toujours travailler en sens opposé. Sinon, il risque de sortir de la ligne de coupe **de façon incontrôlée**.

Lors du tronçonnage de profilés et de tubes carrés, il convient de positionner l'appareil sur la plus petite section.

### Tronçonnage de la pierre

- ▶ **Pour le tronçonnage de la pierre, veillez à assurer une aspiration suffisante de poussières.**
- ▶ **Portez un masque anti-poussières.**
- ▶ **N'utilisez l'outil électroportatif que pour des travaux de tronçonnage/de ponçage à sec.**

## 36 | Français

Il est recommandé d'utiliser un disque à tronçonner diamanté pour le tronçonnage de la pierre.

Lorsqu'un carter d'aspiration pour le tronçonnage avec glissière de guidage **17** est utilisé, l'aspirateur doit être agréé pour aspirer de la poussière de pierre. La société Bosch vous offre des aspirateurs appropriés.

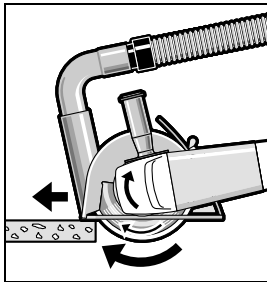

Mettez l'outil électroportatif en marche et positionnez-le avec la partie avant de la glissière de guidage sur la pièce à travailler. Travaillez en appliquant une vitesse d'avance modérée adaptée au matériau.

Lors du tronçonnage de matériaux particulièrement durs, p. ex. le béton avec une teneur élevée en agrégats, le disque à tronçonner diamanté risque de s'échauffer et de subir ainsi des dommages. Des gerbes d'étincelles autour du disque à tronçonner diamanté en sont le signe.

Dans un tel cas, interrompez le processus de tronçonnage et laissez tourner pendant quelque temps le disque à tronçonner diamanté à pleine vitesse en marche à vide pour le laisser se refroidir.

Un ralentissement perceptible du rythme de travail et des gerbes d'étincelles circumférentielles constituent des indices signalant un émoussage du disque à tronçonner diamanté. Vous pouvez le réaffûter en coupant dans un matériau abrasif (p. ex. brique silico-calcaire).

#### Indications concernant les normes de construction

Les saignées dans les murs porteurs sont soumises à la norme DIN 1053 Partie 1 ou aux directives spécifiques à un pays. Respectez impérativement ces directives. Avant de commencer le travail, consultez l'ingénieur responsable des travaux, l'architecte compétent ou la Direction responsable des travaux.

## Entretien et Service Après-Vente

### Nettoyage et entretien

- ▶ **Avant d'effectuer des travaux sur l'outil électroportatif, retirez la fiche de la prise de courant.**
- ▶ **Veillez à ce que l'outil électroportatif ainsi que les ouïes de ventilation soient toujours propres afin d'obtenir un travail impeccable et sûr.**
- ▶ **Dans la mesure du possible, utilisez toujours un dispositif d'aspiration quand les conditions de travail sont extrêmes. Soufflez souvent de l'air comprimé au travers des fentes de ventilation et placez un dispositif à courant différentiel résiduel (RCD) en amont.** Lors du travail des métaux, il est possible que des poussières métalliques à effet conducteur se déposent à l'intérieur de l'outil. La double isolation de l'outil électrique peut ainsi en être endommagée.

Stockez et traitez les accessoires avec précaution.

Dans le cas où un remplacement de la fiche de raccordement s'avère nécessaire, ceci ne doit être effectué que par Bosch ou une station de Service Après-Vente agréée pour outillage Bosch afin d'éviter des dangers de sécurité.

### Service Après-Vente et Assistance

Notre Service Après-Vente répond à vos questions concernant la réparation et l'entretien de votre produit et les pièces de rechange. Vous trouverez des vues éclatées ainsi que des informations concernant les pièces de rechange également sous :

**www.bosch-pt.com**

Les conseillers techniques et assistants Bosch sont à votre disposition pour répondre à vos questions concernant nos produits et leurs accessoires.

Pour toute demande de renseignement ou commande de pièces de rechange, précisez-nous impérativement le numéro d'article à dix chiffres de l'outil électroportatif indiqué sur la plaque signalétique.

#### France

Vous êtes un utilisateur, contactez :

Le Service Clientèle Bosch Outillage Electroportatif

Tel. : 0811 360122

(coût d'une communication locale)

Fax : (01) 49454767

E-Mail : contact.outillage-electroportatif@fr.bosch.com

Vous êtes un revendeur, contactez :

Robert Bosch (France) S.A.S.

Service Après-Vente Electroportatif

126, rue de Stalingrad

93705 DRANCY Cédex

Tel. : (01) 43119006

Fax : (01) 43119033

E-Mail : sav.outillage-electroportatif@fr.bosch.com

#### Belgique, Luxembourg

Tel. : +32 2 588 0589

Fax : +32 2 588 0595

E-Mail : outillage.gereedschap@be.bosch.com

#### Suisse

Tel. : (044) 8471512

Fax : (044) 8471552

E-Mail : Aftersales.Service@de.bosch.com

### Élimination des déchets

Les outils électroportatifs, ainsi que leurs accessoires et emballages, doivent pouvoir suivre chacun une voie de recyclage appropriée.

Ne jetez pas les outils électroportatifs avec les ordures ménagères !

**Seulement pour les pays de l'Union Européenne :**

Conformément à la directive européenne 2012/19/UE relative aux déchets d'équipements électriques et électroniques et sa mise en vigueur conformément aux législations nationales, les outils électroportatifs dont on ne peut plus se servir doivent être isolés et suivre une voie de recyclage appropriée.

Sous réserve de modifications.

## Español

### Instrucciones de seguridad

#### Advertencias de peligro generales para herramientas eléctricas

**⚠ ADVERTENCIA** Lea íntegramente estas advertencias de peligro e instrucciones. En caso de no atenerse a las advertencias de peligro e instrucciones siguientes, ello puede ocasionar una descarga eléctrica, un incendio y/o lesión grave.

#### Guardar todas las advertencias de peligro e instrucciones para futuras consultas.

El término herramienta eléctrica empleado en las siguientes advertencias de peligro se refiere a herramientas eléctricas de conexión a la red (con cable de red) y a herramientas eléctricas accionadas por acumulador (o sea, sin cable de red).

#### Seguridad del puesto de trabajo

- ▶ **Mantenga limpio y bien iluminado su puesto de trabajo.** El desorden o una iluminación deficiente en las áreas de trabajo pueden provocar accidentes.
- ▶ **No utilice la herramienta eléctrica en un entorno con peligro de explosión, en el que se encuentren combustibles líquidos, gases o material en polvo.** Las herramientas eléctricas producen chispas que pueden llegar a inflamar los materiales en polvo o vapores.
- ▶ **Mantenga alejados a los niños y otras personas de su puesto de trabajo al emplear la herramienta eléctrica.** Una distracción le puede hacer perder el control sobre la herramienta eléctrica.

#### Seguridad eléctrica

- ▶ **El enchufe de la herramienta eléctrica debe corresponder a la toma de corriente utilizada. No es admisible modificar el enchufe en forma alguna. No emplear adaptadores en herramientas eléctricas dotadas con una toma de tierra.** Los enchufes sin modificar adecuados a las respectivas tomas de corriente reducen el riesgo de una descarga eléctrica.
- ▶ **Evite que su cuerpo toque partes conectadas a tierra como tuberías, radiadores, cocinas y refrigeradores.** El riesgo a quedar expuesto a una sacudida eléctrica es mayor si su cuerpo tiene contacto con tierra.

- ▶ **No exponga la herramienta eléctrica a la lluvia y evite que penetren líquidos en su interior.** Existe el peligro de recibir una descarga eléctrica si penetran ciertos líquidos en la herramienta eléctrica.
- ▶ **No utilice el cable de red para transportar o colgar la herramienta eléctrica, ni tire de él para sacar el enchufe de la toma de corriente. Mantenga el cable de red alejado del calor, aceite, esquinas cortantes o piezas móviles.** Los cables de red dañados o enredados pueden provocar una descarga eléctrica.
- ▶ **Al trabajar con la herramienta eléctrica a la intemperie utilice solamente cables de prolongación apropiados para su uso en exteriores.** La utilización de un cable de prolongación adecuado para su uso en exteriores reduce el riesgo de una descarga eléctrica.
- ▶ **Si fuese imprescindible utilizar la herramienta eléctrica en un entorno húmedo, es necesario conectarla a través de un fusible diferencial.** La aplicación de un fusible diferencial reduce el riesgo a exponerse a una descarga eléctrica.

#### Seguridad de personas

- ▶ **Esté atento a lo que hace y emplee la herramienta eléctrica con prudencia. No utilice la herramienta eléctrica si estuviese cansado, ni tampoco después de haber consumido alcohol, drogas o medicamentos.** El no estar atento durante el uso de la herramienta eléctrica puede provocarle serias lesiones.
- ▶ **Utilice un equipo de protección personal y en todo caso unas gafas de protección.** El riesgo a lesionarse se reduce considerablemente si, dependiendo del tipo y la aplicación de la herramienta eléctrica empleada, se utiliza un equipo de protección adecuado como una mascarilla antipolvo, zapatos de seguridad con suela antideslizante, casco, o protectores auditivos.
- ▶ **Evite una puesta en marcha fortuita. Asegurarse de que la herramienta eléctrica esté desconectada antes de conectarla a la toma de corriente y/o al montar el acumulador, al recogerla, y al transportarla.** Si transporta la herramienta eléctrica sujetándola por el interruptor de conexión/desconexión, o si alimenta la herramienta eléctrica estando ésta conectada, ello puede dar lugar a un accidente.
- ▶ **Retire las herramientas de ajuste o llaves fijas antes de conectar la herramienta eléctrica.** Una herramienta de ajuste o llave fija colocada en una pieza rotante puede producir lesiones al poner a funcionar la herramienta eléctrica.
- ▶ **Evite posturas arriesgadas. Trabaje sobre una base firme y mantenga el equilibrio en todo momento.** Ello le permitirá controlar mejor la herramienta eléctrica en caso de presentarse una situación inesperada.
- ▶ **Lleve puesta una vestimenta de trabajo adecuada. No utilice vestimenta amplia ni joyas. Mantenga su pelo, vestimenta y guantes alejados de las piezas móviles.** La vestimenta suelta, el pelo largo y las joyas se pueden enganchar con las piezas en movimiento.

## 38 | Español

- ▶ **Siempre que sea posible utilizar unos equipos de aspiración o captación de polvo, asegúrese que éstos estén montados y que sean utilizados correctamente.** El empleo de estos equipos reduce los riesgos derivados del polvo.

**Uso y trato cuidadoso de herramientas eléctricas**

- ▶ **No sobrecargue la herramienta eléctrica. Use la herramienta eléctrica prevista para el trabajo a realizar.** Con la herramienta adecuada podrá trabajar mejor y más seguro dentro del margen de potencia indicado.
- ▶ **No utilice herramientas eléctricas con un interruptor defectuoso.** Las herramientas eléctricas que no se puedan conectar o desconectar son peligrosas y deben hacerse reparar.
- ▶ **Saque el enchufe de la red y/o desmonte el acumulador antes de realizar un ajuste en la herramienta eléctrica, cambiar de accesorio o al guardar la herramienta eléctrica.** Esta medida preventiva reduce el riesgo a conectar accidentalmente la herramienta eléctrica.
- ▶ **Guarde las herramientas eléctricas fuera del alcance de los niños. No permita la utilización de la herramienta eléctrica a aquellas personas que no estén familiarizadas con su uso o que no hayan leído estas instrucciones.** Las herramientas eléctricas utilizadas por personas inexpertas son peligrosas.
- ▶ **Cuide la herramienta eléctrica con esmero. Controle si funcionan correctamente, sin atascarse, las partes móviles de la herramienta eléctrica, y si existen partes rotas o deterioradas que pudieran afectar al funcionamiento de la herramienta eléctrica. Haga reparar estas piezas defectuosas antes de volver a utilizar la herramienta eléctrica.** Muchos de los accidentes se deben a herramientas eléctricas con un mantenimiento deficiente.
- ▶ **Mantenga los útiles limpios y afilados.** Los útiles mantenidos correctamente se dejan guiar y controlar mejor.
- ▶ **Utilice la herramienta eléctrica, accesorios, útiles, etc. de acuerdo a estas instrucciones, considerando en ello las condiciones de trabajo y la tarea a realizar.** El uso de herramientas eléctricas para trabajos diferentes de aquellos para los que han sido concebidas puede resultar peligroso.

**Servicio**

- ▶ **Únicamente haga reparar su herramienta eléctrica por un profesional, empleando exclusivamente piezas de repuesto originales.** Solamente así se mantiene la seguridad de la herramienta eléctrica.

**Instrucciones de seguridad para amoladoras angulares****Advertencias de peligro generales al realizar trabajos de amolado, lijado, con cepillos de alambre y tronzado**

- ▶ **Esta herramienta eléctrica ha sido concebida para amolar, lijar, trabajar con cepillos de alambre, y tronzar. Observe todas las advertencias de peligro, instrucciones, ilustraciones y especificaciones técnicas que se suministran con la herramienta eléctrica.** En caso de no atenerse a las instrucciones siguientes, ello puede provocar una electrocución, incendio y/o lesiones serias.

- ▶ **Esta herramienta eléctrica no es apropiada para pulir.**

La utilización de la herramienta eléctrica en trabajos para los que no ha sido prevista puede provocar un accidente.

- ▶ **No emplee accesorios diferentes de aquellos que el fabricante haya previsto o recomendado especialmente para esta herramienta eléctrica.** El mero hecho de que sea acoplable un accesorio a su herramienta eléctrica no implica que su utilización resulte segura.
- ▶ **Las revoluciones admisibles del útil deberán ser como mínimo iguales a las revoluciones máximas indicadas en la herramienta eléctrica.** Aquellos accesorios que giren a unas revoluciones mayores a las admisibles pueden llegar a romperse y salir despedidos.
- ▶ **El diámetro exterior y el grosor del útil deberán corresponder con las medidas indicadas para su herramienta eléctrica.** Los útiles de dimensiones incorrectas no pueden protegerse ni controlarse con suficiente seguridad.
- ▶ **Los útiles de fijación a rosca deberán ajustar exactamente en la rosca del husillo. En los útiles de fijación por brida su diámetro de encaje deberá ser compatible con el de alojamiento en la brida.** Los útiles que no vayan fijados exactamente sobre la herramienta eléctrica giran descentrados, vibran mucho, y pueden hacerle perder el control sobre el aparato.
- ▶ **No use útiles dañados. Antes de cada uso inspeccione el estado de los útiles con el fin de detectar, p. ej., si están desportillados o fisurados los útiles de amolar, si está agrietado o muy desgastado el plato lijador, o si las púas de los cepillos de alambre están flojas o rotas. Si se le cae la herramienta eléctrica o el útil, inspeccione si han sufrido algún daño o monte otro útil en correctas condiciones. Una vez controlado y montado el útil sitúese Vd. y las personas circundantes fuera del plano de rotación del útil y deje funcionar la herramienta eléctrica en vacío, a las revoluciones máximas, durante un minuto.** Por lo regular, aquellos útiles que estén dañados suelen romperse al realizar esta comprobación.
- ▶ **Utilice un equipo de protección personal. Dependiendo del trabajo a realizar use una careta, una protección para los ojos, o unas gafas de protección. Si procede, emplee una mascarilla antipolvo, protectores auditivos, guantes de protección o un mandil especial adecuado para protegerle de los pequeños fragmentos que pudieran salir proyectados al desprenderse del útil o pieza.** Las gafas de protección deberán ser indicadas para protegerle de los fragmentos que pudieran salir despedidos al trabajar. La mascarilla antipolvo o respiratoria deberá ser apta para filtrar las partículas producidas al trabajar. La exposición prolongada al ruido puede provocar sordera.
- ▶ **Cuide que las personas en las inmediaciones se mantengan a suficiente distancia de la zona de trabajo. Toda persona que acceda a la zona de trabajo deberá utilizar un equipo de protección personal.** Podrían ser lesionadas, incluso fuera del área de trabajo inmediato, al salir proyectados fragmentos de la pieza de trabajo o del útil.

- ▶ **Únicamente sujete el aparato por las empuñaduras aisladas al realizar trabajos en los que el útil pueda tocar conductores eléctricos ocultos o el propio cable del aparato.** El contacto con conductores bajo tensión puede hacer que las partes metálicas del aparato le provoquen una descarga eléctrica.
- ▶ **Mantenga el cable de red alejado del útil en funcionamiento.** En caso de que Vd. pierda el control sobre la herramienta eléctrica puede llegar a cortarse o enredarse el cable de red con el útil y lesionarle su mano o brazo.
- ▶ **Jamás deposite la herramienta eléctrica antes de que el útil se haya detenido por completo.** El útil en funcionamiento puede llegar a tocar la base de apoyo y hacerle perder el control sobre la herramienta eléctrica.
- ▶ **No deje funcionar la herramienta eléctrica mientras la transporta.** El útil en funcionamiento podría lesionarle al engancharse accidentalmente con su vestimenta.
- ▶ **Limpie periódicamente las rejillas de refrigeración de su herramienta eléctrica.** El ventilador del motor aspira polvo hacia el interior de la carcasa, por lo que, en caso de una acumulación fuerte de polvo metálico, ello puede provocar una descarga eléctrica.
- ▶ **No utilice la herramienta eléctrica cerca de materiales combustibles.** Las chispas producidas al trabajar pueden llegar a incendiar estos materiales.
- ▶ **No emplee útiles que requieran ser refrigerados con líquidos.** La aplicación de agua u otros refrigerantes líquidos puede comportar una descarga eléctrica.

#### Causas del retroceso y advertencias al respecto

- ▶ El retroceso es una reacción brusca que se produce al atascarse o engancharse el útil, como un disco de amolar, plato lijador, cepillo, etc. Al atascarse o engancharse el útil en funcionamiento, éste es frenado bruscamente. Ello puede hacerle perder el control sobre la herramienta eléctrica y hacer que ésta salga impulsada en dirección opuesta al sentido de giro que tenía el útil.  
En el caso, p. ej., de que un disco amolador se atasque o bloquee en la pieza de trabajo, puede suceder que el canto del útil que penetra en el material se enganche, provocando la rotura del útil o el retroceso del aparato. Según el sentido de giro y la posición del útil en el momento de bloquearse puede que éste resulte despedido hacia, o en sentido opuesto al usuario. En estos casos puede suceder que el útil incluso llegue a romperse.  
El retroceso es ocasionado por la aplicación o manejo incorrecto de la herramienta eléctrica. Es posible evitarlo ateniéndose a las medidas preventivas que a continuación se detallan.
- ▶ **Sujete con firmeza la herramienta eléctrica y mantenga su cuerpo y brazos en una posición propicia para resistir las fuerzas de reacción. Si forma parte del aparato, utilice siempre la empuñadura adicional para poder soportar mejor las fuerzas de retroceso, además de los pares de reacción que se presentan en la puesta en marcha.** El usuario puede controlar las fuerzas de retroceso y de reacción si toma unas medidas preventivas oportunas.
- ▶ **Jamás aproxime su mano al útil en funcionamiento.** En caso de un retroceso, el útil podría lesionarle la mano.
- ▶ **No se sitúe dentro del área hacia el que se movería la herramienta eléctrica al retroceder bruscamente.** Al retroceder bruscamente, la herramienta eléctrica saldrá despedida desde el punto de bloqueo en dirección opuesta al sentido de giro del útil.
- ▶ **Tenga especial precaución al trabajar esquinas, cantos afilados, etc. Evite que el útil de amolar rebote contra la pieza de trabajo o que se atasque.** En las esquinas, cantos afilados, o al rebotar, el útil en funcionamiento tiende a atascarse. Ello puede hacerle perder el control o causar un retroceso del útil.
- ▶ **No utilice hojas de sierra para madera ni otros útiles dentados.** Estos útiles son propensos al retroceso y pueden hacerle perder el control sobre la herramienta eléctrica.

#### Instrucciones de seguridad específicas para operaciones de amolado y tronzado

- ▶ **Use exclusivamente útiles homologados para su herramienta eléctrica, en combinación con la caperuza protectora prevista para estos útiles.** Los útiles que no fueron diseñados para su uso en esta herramienta eléctrica pueden quedar insuficientemente protegidos y suponen un riesgo.
- ▶ **Los discos de amolar con centro deprimido deberán montarse de manera que la cara de amolado no alcance a sobresalir del reborde de la caperuza de protección.** Un disco de amolar incorrectamente montado cuya cara frontal rebasa el reborde de la caperuza de protección no puede ser convenientemente protegido.
- ▶ **La caperuza protectora deberá montarse firmemente en la herramienta eléctrica y orientarse de modo que ofrezca una seguridad máxima cubriendo para ello lo máximo posible la parte del útil a la que queda expuesta el usuario.** La misión de la caperuza protectora es proteger al usuario de los fragmentos que puedan desprenderse del útil, del contacto accidental con éste, y de las chispas que pudieran incendiar su ropa.
- ▶ **Solamente emplee el útil para aquellos trabajos para los que fue concebido. Por ejemplo, no emplee las caras de los discos tronzadores para amolar.** En los útiles de tronzar, el arranque de material se lleva a cabo con los bordes del disco. Si estos útiles son sometidos a un esfuerzo lateral, ello puede provocar su rotura.
- ▶ **Siempre use para el útil seleccionado una brida en perfecto estado con las dimensiones y forma correctas.** Una brida adecuada soporta convenientemente el útil reduciendo así el peligro de rotura. Las bridas para discos tronzadores pueden ser diferentes de aquellas para otros discos de amolar.
- ▶ **No intente aprovechar los discos amoladores de otras herramientas eléctricas más grandes, aunque su diámetro exterior se haya reducido suficientemente por el desgaste.** Los discos amoladores destinados para herramientas eléctricas grandes no son aptos para soportar las velocidades periféricas más altas a las que trabajan las herramientas eléctricas más pequeñas, y pueden llegar a romperse.

## 40 | Español

**Instrucciones de seguridad adicionales específicas para el tronzo**

- ▶ **Evite que se bloquee el disco tronzo y una presión de aplicación excesiva. No intente realizar cortes demasiado profundos.** Al solicitar en exceso el disco tronzo éste es más propenso a ladearse o bloquearse, lo que puede provocar un retroceso brusco del mismo o su rotura.
- ▶ **No se coloque delante o detrás del disco tronzo en funcionamiento, alineado con la trayectoria del corte.** Mientras que al cortar, el disco tronzo es guiado en sentido opuesto a su cuerpo, en caso de un retroceso el disco tronzo y la herramienta eléctrica son impulsados directamente contra Ud.
- ▶ **Si el disco tronzo se bloquea, o si tuviese que interrumpir su trabajo, desconecte la herramienta eléctrica y manténgala en esa posición, sin moverla, hasta que el disco tronzo se haya detenido por completo. Jamás intente sacar el disco tronzo en marcha de la ranura de corte, ya que ello puede provocar que éste retroceda bruscamente.** Investigue y subsane la causa del bloqueo.
- ▶ **No intente proseguir el corte, estando insertado el disco tronzo en la ranura de corte. Una vez fuera de la ranura de corte, espere a que el disco tronzo haya alcanzado las revoluciones máximas, y prosiga entonces el corte con cautela.** En caso contrario el disco tronzo podría bloquearse, salirse de la ranura de corte, o retroceder bruscamente.
- ▶ **Soporte las planchas u otras piezas de trabajo grandes para reducir el riesgo de bloqueo o retroceso del disco tronzo.** Las piezas de trabajo grandes tienden a curvarse por su propio peso. La pieza de trabajo deberá apoyarse desde abajo a ambos lados tanto cerca de la línea de corte como en los bordes.
- ▶ **Proceda con especial cautela al realizar recortes "por inmersión" en paredes o superficies similares.** El disco tronzo puede ser rechazado al tocar tuberías de gas o agua, conductores eléctricos, u otros objetos.

**Instrucciones de seguridad específicas para trabajos con hojas lijadoras**

- ▶ **No use hojas lijadoras más grandes que el soporte, ateniéndose para ello a las dimensiones que el fabricante recomienda.** Las hojas lijadoras de un diámetro mayor que el plato lijador pueden provocar un accidente, fisurarse, o causar un retroceso brusco del aparato.

**Instrucciones de seguridad específicas para el trabajo con cepillos de alambre**

- ▶ **Considere que las púas de los cepillos de alambre pueden desprenderse también durante un uso normal. No fuerce las púas ejerciendo una fuerza de aplicación excesiva.** Las púas desprendidas pueden traspasar muy fácilmente tela delgada y/o la piel.
- ▶ **En caso de recomendarse el uso de una caperuza protectora, evite que el cepillo de alambre alcance a rozar contra la caperuza protectora.** Los cepillos de plato y de vaso pueden aumentar su diámetro por efecto de la presión de aplicación y de la fuerza centrífuga.

**Instrucciones de seguridad adicionales**

Use unas gafas de protección.



- ▶ **Utilice unos aparatos de exploración adecuados para detectar posibles tuberías de agua y gas o cables eléctricos ocultos, o consulte a la compañía local que le abastece con energía.** El contacto con cables eléctricos puede electrocutarle o causar un incendio. Al dañar las tuberías de gas, ello puede dar lugar a una explosión. La perforación de una tubería de agua puede redundar en daños materiales o provocar una electrocución.
- ▶ **Desenclave el interruptor de conexión/desconexión y colóquelo en la posición de desconexión en caso de cortarse la alimentación de la herramienta eléctrica, p. ej. debido a un corte del fluido eléctrico o al sacar el enchufe con la herramienta en funcionamiento.** De esta manera se evita una puesta en marcha accidental de la herramienta eléctrica.
- ▶ **Antes de tocarlos, espere a que los discos de amolar y tronzo se hayan enfriado.** Los discos se ponen muy calientes al trabajar.
- ▶ **Asegure la pieza de trabajo.** Una pieza de trabajo fijada con unos dispositivos de sujeción, o en un tornillo de banco, se mantiene sujeta de forma mucho más segura que con la mano.
- ▶ **El enchufe macho de conexión, debe ser conectado solamente a un enchufe hembra de las mismas características técnicas del enchufe macho en materia.**

**Descripción y prestaciones del producto**

**Lea íntegramente estas advertencias de peligro e instrucciones.** En caso de no atenderse a las advertencias de peligro e instrucciones siguientes, ello puede ocasionar una descarga eléctrica, un incendio y/o lesión grave.

**Utilización reglamentaria**

La herramienta eléctrica ha sido diseñada para tronzo, desbastar y cepillar metal y piedra, sin la aportación de agua. Al tronzo con discos de material abrasivo aglomerado es necesario emplear una caperuza protectora especial para tronzo. Al tronzo piedra deberá procurarse una buena aspiración del polvo. En combinación con los útiles de lijar autorizados, es posible emplear también la herramienta eléctrica para lijar.



### Componentes principales

La numeración de los componentes está referida a la imagen de la herramienta eléctrica en la página ilustrada.

- 1 Palanca de desenclavamiento de caperuza protectora
- 2 Botón de bloqueo del husillo
- 3 Interruptor de conexión/desconexión
- 4 Empuñadura adicional (zona de agarre aislada)
- 5 Husillo
- 6 Caperuza protectora para amolar
- 7 Brida de apoyo
- 8 Disco de amolar\*
- 9 Tuerca de fijación
- 10 Caperuza protectora para tronzar\*
- 11 Disco de tronzar\*
- 12 Protección para las manos\*
- 13 Plato lijador de goma\*
- 14 Hoja lijadora\*
- 15 Tuerca tensora\*
- 16 Cepillo de vaso\*
- 17 Caperuza de aspiración para tronzar con soporte guía\*
- 18 Disco de tronzar diamantado\*
- 19 Empuñadura (zona de agarre aislada)
- 20 Seguro (sólo 3 603 CA2 0..)

\*Los accesorios descritos e ilustrados no corresponden al material que se adjunta de serie. La gama completa de accesorios opcionales se detalla en nuestro programa de accesorios.

### Información sobre ruidos y vibraciones

Ruido determinado según EN 60745.	PWS ... 3 603 ...	680-115 CA2 0..	700 CA2 0..	7-115 CA2 0..	700-115 CA2 0..	7000 CA2 0..	700-125 CA2 0..
El nivel de presión sonora típico del aparato, determinado con un filtro A, asciende a							
Nivel de presión sonora	dB(A)	91	91	91	91	91	91
Nivel de potencia acústica	dB(A)	102	102	102	102	102	102
Tolerancia K	dB	3	3	3	3	3	3
<b>¡Utilizar protectores auditivos!</b>							
Nivel total de vibraciones $a_h$ (suma vectorial de tres direcciones) y tolerancia K determinados según EN 60745:							
Amolado superficial (desbastado):							
$a_h$	$m/s^2$	8,0	8,0	8,0	8,0	8,0	8,0
K	$m/s^2$	1,5	1,5	1,5	1,5	1,5	1,5
Lijado con hojas lijadoras:							
$a_h$	$m/s^2$	5,5	5,5	5,5	5,5	5,5	5,5
K	$m/s^2$	1,5	1,5	1,5	1,5	1,5	1,5
Ruido determinado según EN 60745.	PWS ... 3 603 ...	700-115 CA2 4..	720-115 CA2 4..	730-115 CA2 4..	750-115 CA2 4..	750-125 CA2 4..	75-115 CA2 4..
El nivel de presión sonora típico del aparato, determinado con un filtro A, asciende a							
Nivel de presión sonora	dB(A)	93	93	93	93	92	93
Nivel de potencia acústica	dB(A)	104	104	104	104	103	104
Tolerancia K	dB	3	3	3	3	3	3
<b>¡Utilizar protectores auditivos!</b>							

42 | Español

Ruido determinado según EN 60745.	PWS ... 3 603 ...	700-115 CA2 4 ..	720-115 CA2 4 ..	730-115 CA2 4 ..	750-115 CA2 4 ..	750-125 CA2 4 ..	75-115 CA2 4 ..
Nivel total de vibraciones $a_h$ (suma vectorial de tres direcciones) y tolerancia K determinados según EN 60745: Amolado superficial (desbastado):							
$a_h$	m/s <sup>2</sup>	10,0	10,0	10,0	10,0	10,0	10,0
K	m/s <sup>2</sup>	1,5	1,5	1,5	1,5	1,5	1,5
Lijado con hojas lijadoras:							
$a_h$	m/s <sup>2</sup>	5,0	5,0	5,0	5,0	5,0	5,0
K	m/s <sup>2</sup>	1,5	1,5	1,5	1,5	1,5	1,5
Ruido determinado según EN 60745.	PWS ... 3 603 ...	780-125 CA2 7 ..	7500 CA2 4 ..	7800 CA2 7 ..	850-115 CA2 7 ..	850-125 CA2 7 ..	8000 CA2 7 ..
El nivel de presión sonora típico del aparato, determinado con un filtro A, asciende a							
Nivel de presión sonora	dB(A)	92	93	92	93	92	92
Nivel de potencia acústica	dB(A)	103	104	103	104	103	103
Tolerancia K	dB	3	3	3	3	3	3
<b>¡Utilizar protectores auditivos!</b>							
Nivel total de vibraciones $a_h$ (suma vectorial de tres direcciones) y tolerancia K determinados según EN 60745: Amolado superficial (desbastado):							
$a_h$	m/s <sup>2</sup>	10,0	10,0	10,0	10,0	10,0	10,0
K	m/s <sup>2</sup>	1,5	1,5	1,5	1,5	1,5	1,5
Lijado con hojas lijadoras:							
$a_h$	m/s <sup>2</sup>	5,0	5,0	5,0	5,0	5,0	5,0
K	m/s <sup>2</sup>	1,5	1,5	1,5	1,5	1,5	1,5

El nivel de vibraciones indicado en estas instrucciones ha sido determinado según el procedimiento de medición fijado en la norma EN 60745 y puede servir como base de comparación con otras herramientas eléctricas. También es adecuado para estimar provisionalmente la sollicitación experimentada por las vibraciones.

El nivel de vibraciones indicado ha sido determinado para las aplicaciones principales de la herramienta eléctrica. Por ello, el nivel de vibraciones puede ser diferente si la herramienta eléctrica se utiliza para otras aplicaciones, con accesorios diferentes, con útiles divergentes, o si el mantenimiento de la misma fuese deficiente. Ello puede suponer un aumento drástico de la sollicitación por vibraciones durante el tiempo total de trabajo.

Para determinar con exactitud la sollicitación experimentada por las vibraciones, es necesario considerar también aquellos tiempos en los que el aparato esté desconectado, o bien, esté en funcionamiento, pero sin ser utilizado realmente. Ello puede suponer una disminución drástica de la sollicitación por vibraciones durante el tiempo total de trabajo.

Fije unas medidas de seguridad adicionales para proteger al usuario de los efectos por vibraciones, como por ejemplo: Mantenimiento de la herramienta eléctrica y de los útiles, conservar calientes las manos, organización de las secuencias de trabajo.

**Datos técnicos**

Amoladora angular	PWS ...	680-115	700	7-115	700-115	7000	700-125
Nº de artículo	3 603 ...	CA2 0..	CA2 0..	CA2 0..	CA2 0..	CA2 0..	CA2 0..
Potencia absorbida nominal	W	701	701	701	701	701	701
Revoluciones nominales	min <sup>-1</sup>	11 000	11 000	11 000	11 000	11 000	11 000
Diámetro de disco de amolar, máx.	mm	115	115	115	115	115	125
Rosca del husillo		M 14	M 14	M 14	M 14	M 14	M 14
Longitud de la rosca del husillo, máx.	mm	21	21	21	21	21	21
Peso según EPTA-Procedure 01/2003 con empuñadura adicional estándar	kg	1,7	1,7	1,7	1,7	1,7	1,7
Clase de protección		□/II	□/II	□/II	□/II	□/II	□/II

Estos datos son válidos para una tensión nominal de [U] 230 V. Los valores pueden variar para otras tensiones y en ejecuciones específicas para ciertos países.

Amoladora angular	PWS ...	700-115	720-115	730-115	750-115	750-125	75-115	7500
Nº de artículo	3 603 ...	CA2 4 ..	CA2 4 ..	CA2 4 ..	CA2 4 ..	CA2 4 ..	CA2 4 ..	CA2 4 ..
Potencia absorbida nominal	W	701	720	730	750	750	750	750
Revoluciones nominales	min <sup>-1</sup>	12 000	12 000	12 000	12 000	12 000	12 000	12 000
Diámetro de disco de amolar, máx.	mm	115	115	115	115	125	115	125
Rosca del husillo		M 14	M 14	M 14	M 14	M 14	M 14	M 14
Longitud de la rosca del husillo, máx.	mm	21	21	21	21	21	21	21
Peso según EPTA-Procedure 01/2003 con empuñadura adicional estándar	kg	1,8	1,8	1,8	1,8	1,8	1,8	1,8
Clase de protección		□/II	□/II	□/II	□/II	□/II	□/II	□/II

Estos datos son válidos para una tensión nominal de [U] 230 V. Los valores pueden variar para otras tensiones y en ejecuciones específicas para ciertos países.

Amoladora angular	PWS ...	780-125	7800	850-115	850-125	8000
Nº de artículo	3 603 ...	CA2 7..	CA2 7..	CA2 7..	CA2 7..	CA2 7..
Potencia absorbida nominal	W	780	780	850	850	800
Revoluciones nominales	min <sup>-1</sup>	12 000	12 000	12 000	12 000	12 000
Diámetro de disco de amolar, máx.	mm	125	125	115	125	125
Rosca del husillo		M 14	M 14	M 14	M 14	M 14
Longitud de la rosca del husillo, máx.	mm	21	21	21	21	21
Peso según EPTA-Procedure 01/2003 con empuñadura adicional estándar	kg	1,8	1,8	1,8	1,8	1,8
Clase de protección		□/II	□/II	□/II	□/II	□/II

Estos datos son válidos para una tensión nominal de [U] 230 V. Los valores pueden variar para otras tensiones y en ejecuciones específicas para ciertos países.



44 | Español

**Declaración de conformidad** 

Declaramos bajo nuestra responsabilidad, que el producto descrito bajo "Datos técnicos" está en conformidad con las normas o documentos normalizados siguientes: EN 60745 de acuerdo con las disposiciones en las directivas 2011/65/UE, 2004/108/CE, 2006/42/CE.

Expediente técnico (2006/42/CE) en:  
Robert Bosch GmbH, PT/ETM9,  
D-70745 Leinfelden-Echterdingen

Henk Becker	Helmut Heinzlmann
Executive Vice President	Head of Product Certification
Engineering	PT/ETM9

PPA  
 i.v. 

Robert Bosch GmbH, Power Tools Division  
D-70745 Leinfelden-Echterdingen  
17.10.2013

**Montaje****Montaje de los dispositivos de protección**

- ▶ **Antes de cualquier manipulación en la herramienta eléctrica, sacar el enchufe de red de la toma de corriente.**

**Observación:** En caso de rotura del disco amolador durante el funcionamiento, o al dañarse los dispositivos de alojamiento en la caperuza protectora/herramienta eléctrica, esta última deberá enviarse de inmediato al servicio técnico; ver direcciones en el apartado "Servicio técnico y atención al cliente".

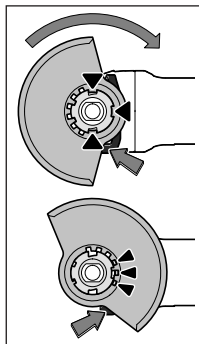
**Caperuza protectora para amolar**

Coloque la caperuza protectora **6** sobre el alojamiento en la herramienta eléctrica haciendo coincidir los resaltes codificadores de la caperuza protectora con el alojamiento. Al realizar esto, presione y mantenga accionada la palanca de desenclavamiento **1**.

Insertar la caperuza protectora **6** sobre el cuello del husillo de manera que el collar asiente contra la brida de la herramienta eléctrica, y gire la caperuza protectora hasta enclavarla de forma perceptible.

Adapte la posición de la caperuza protectora **6** a los requerimientos del trabajo. Para ello, presione la palanca de desenclavamiento **1** hacia arriba, y gire entonces la caperuza protectora **6** a la posición deseada.

- ▶ **Siempre ajuste la caperuza protectora 6 de manera que los 3 resaltes rojos de la palanca de desenclavamiento 1 queden alojados en las respectivas muescas de la caperuza protectora 6.**

- ▶ **Ajuste la caperuza protectora 6 de manera que las chispas producidas no sean proyectadas contra Vd.**

- ▶ **¡La caperuza protectora 6 solamente deberá poder girarse una vez aflojada la palanca de desenclavamiento 1! Si no fuera este el caso no deberá seguirse utilizando la herramienta eléctrica bajo ninguna circunstancia y deberá hacerse reparar en un servicio técnico.**

**Observación:** Los resaltes de la caperuza protectora **6** aseguran que solamente pueda montarse una caperuza protectora adecuada a la herramienta eléctrica.

**Caperuza protectora para tronzar**

- ▶ **Al tronzar con discos de material aglomerado utilice siempre la caperuza protectora para tronzar 10.**
- ▶ **Al tronzar piedra procure una buena aspiración de polvo.**

La caperuza protectora para tronzar **10** se monta igual que la caperuza protectora para amolar **6**.

**Caperuza de aspiración para tronzar con soporte guía**

La caperuza de aspiración para tronzar con soporte guía **17** se monta igual que la caperuza protectora para amolar **6**.

**Empuñadura adicional**

- ▶ **Solamente utilice la herramienta eléctrica con la empuñadura adicional 4 montada.**

Dependiendo del trabajo a realizar, enrosque la empuñadura adicional **4** a la derecha o izquierda del cabezal del aparato.

**Protección para las manos**

- ▶ **Siempre monte la protección para las manos 12 al trabajar con el plato lijador de goma 13, el cepillo de vaso, el cepillo de disco, o el plato pulidor de fibra.**

Sujete la protección para las manos **12** con la empuñadura adicional **4**.

**Montaje de los útiles de amolar**

- ▶ **Antes de cualquier manipulación en la herramienta eléctrica, sacar el enchufe de red de la toma de corriente.**

- ▶ **Antes de tocarlos, espere a que los discos de amolar y tronzar se hayan enfriado.** Los discos se ponen muy calientes al trabajar.

Limpie el husillo **5** y todas las demás piezas a montar.

Al sujetar y aflojar los útiles de amolar, retenga el husillo accionando para ello el botón de bloqueo del husillo **2**.

- ▶ **Solamente accione el botón de bloqueo del husillo estando detenido el husillo.** En caso contrario podría dañarse la herramienta eléctrica.

**Disco de amolar/tronzar**

Tenga en cuenta las dimensiones de los útiles de amolar. El diámetro del orificio debe ajustarse correctamente en la brida de apoyo. No emplee adaptadores ni piezas de reducción.

Al montar discos tronzadores diamantados, observar que la flecha de dirección de éstos coincida con el sentido de giro de la herramienta eléctrica (ver flecha marcada en el cabezal del aparato).

El orden de montaje puede observarse en la página ilustrada. Para sujetar el disco de amolar/tronzar, enroscar la tuerca de fijación **9** y apretarla a continuación con la llave de dos pivotes.

- **Una vez montado el útil de amolar, antes de ponerlo a funcionar, verificar si éste está correctamente montado, y si no roza en ningún lado. Asegúrese de que el útil no roza contra la caperuza protectora, ni otras piezas.**

#### Plato pulidor de fibra

- **Siempre utilice la protección para las manos **12** al trabajar con el plato pulidor de fibra.**

#### Plato lijador de goma

- **Siempre emplee la protección para las manos **12** al trabajar con el plato lijador de goma **13**.**

El orden de montaje puede observarse en la página ilustrada. Enrosque la tuerca tensora **15** en el husillo y apriétela con la llave de dos pivotes.

#### Cepillo de vaso y de disco

- **Siempre utilice la protección para las manos **12** al trabajar con los cepillos de vaso o de disco.**



El orden de montaje puede observarse en la página ilustrada. El cepillo de vaso o de disco deberá dejar enroscarse lo suficiente en el husillo, de manera que éste asiente firmemente contra la cara de apoyo del husillo. Apretar firmemente el cepillo de vaso o de disco con una llave fija.

#### Útiles de amolar admisibles

Puede utilizar todos los útiles de amolar mencionados en estas instrucciones de manejo.

Las revoluciones [ $\text{min}^{-1}$ ] o velocidad periférica [m/s] admisibles de los útiles de amolar empleados, deberán cumplir como mínimo las indicaciones detalladas en la tabla siguiente.

Por ello, es imprescindible tener en cuenta las **revoluciones o velocidad periférica** admisibles que figuran en la etiqueta del útil de amolar.

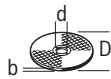
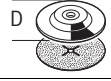
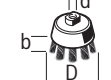
	máx. [mm]		[mm]	 [ $\text{min}^{-1}$ ]	 [m/s]
	D	b			
	115	6	22,2	11 000	80
	125	6	22,2	11 000	80
	115	-	-	11 000	80
	125	-	-	11 000	80
	75	30	M 14	11 000	45

## Giro del cabezal del aparato

### Sólo herramientas eléctricas con nº de art. 3 603 CA2 0...

- **Antes de cualquier manipulación en la herramienta eléctrica, sacar el enchufe de red de la toma de corriente.**

Es posible girar el cabezal del engranaje  $180^\circ$ . Ello le permite colocar el interruptor de conexión/desconexión en una posición de operación más cómoda, p. ej., si fuese Ud. zurdo.

- Desenrosque el tornillo del seguro **20** de la palanca de desenclavamiento **1** (ver figura A).
- Desenrosque completamente los 4 tornillos (ver figura B). Gire cuidadosamente a la nueva posición el cabezal del aparato **sin separarlo de la carcasa**. Vuelva a enroscar firmemente los 4 tornillos.
- Vuelva a atornillar firmemente el seguro **20** de la palanca de desenclavamiento **1** al cabezal de la reductora (ver figura C).

Observe las instrucciones en el capítulo "Montaje de los dispositivos de protección". La caperuza protectora solamente deberá poder girarse al accionar la palanca de desenclavamiento **1**.

## Aspiración de polvo y virutas

- El polvo de ciertos materiales como, pinturas que contengan plomo, ciertos tipos de madera y algunos minerales y metales, puede ser nocivo para la salud. El contacto y la inspiración de estos polvos pueden provocar en el usuario o en las personas circundantes reacciones alérgicas y/o enfermedades respiratorias.

Ciertos polvos como los de roble, encina y haya son considerados como cancerígenos, especialmente en combinación con los aditivos para el tratamiento de la madera (cromatos, conservantes de la madera). Los materiales que contengan amianto solamente deberán ser procesados por especialistas.

- A ser posible utilice un equipo para aspiración de polvo apropiado para el material a trabajar.
- Observe que esté bien ventilado el puesto de trabajo.
- Se recomienda una mascarilla protectora con un filtro de la clase P2.

Observe las prescripciones vigentes en su país sobre los materiales a trabajar.

- **Evite acumulaciones de polvo en el puesto de trabajo.** Los materiales en polvo se pueden inflamar fácilmente.

## Operación

### Puesta en marcha

- **¡Observe la tensión de red! La tensión de alimentación deberá coincidir con las indicaciones en la placa de características de la herramienta eléctrica. Las herramientas eléctricas marcadas con 230 V pueden funcionar también a 220 V.**

## 46 | Español

En caso de alimentar la herramienta eléctrica a través de un grupo electrógeno (generador) que no disponga de reservas de potencia suficientes, o que no incorpore un regulador de tensión adecuado (con refuerzo de la corriente de arranque), ello puede provocar una merma de la potencia o conducir a un comportamiento desacostumbrado en la conexión. Compruebe si su grupo electrógeno es adecuado, especialmente en lo concerniente a la tensión y frecuencia de alimentación.

**Conexión/desconexión**

Para la **puesta en marcha** de la herramienta eléctrica empuje hacia delante el interruptor de conexión/desconexión **3**.

Para **enclavar** el interruptor de conexión/desconexión **3** presione delante, hacia abajo, el interruptor de conexión/desconexión **3** hasta enclavarlo.

Para **desconectar** la herramienta eléctrica suelte el interruptor de conexión/desconexión **3**, o en caso de estar enclavado, presiónelo brevemente atrás, y suelte a continuación el interruptor de conexión/desconexión **3**.

Para ahorrar energía, solamente conecte la herramienta eléctrica cuando vaya a utilizarla.

- ▶ **Verifique los útiles de amolar antes de su uso. Los útiles de amolar deberán estar correctamente montados, sin rozar en ningún lado. Deje funcionar el útil en vacío, al menos un minuto. No emplee útiles de amolar dañados, de giro excéntrico, o que vibren.** Los útiles de amolar dañados pueden romperse y causar accidentes.

**Instrucciones para la operación**

- ▶ **Tenga precaución al ranurar en muros de carga, ver apartado "Indicaciones referentes a la estática".**
- ▶ **Fijar la pieza de trabajo, a no ser que se mantenga en una posición firme por su propio peso.**
- ▶ **No sobrecargue la herramienta eléctrica de tal manera que llegue a detenerse.**
- ▶ **Si ha sido fuertemente solicitada, deje funcionando en vacío algunos minutos la herramienta eléctrica para refrigerar el útil.**
- ▶ **Antes de tocarlos, espere a que los discos de amolar y tronzar se hayan enfriado.** Los discos se ponen muy calientes al trabajar.
- ▶ **No utilice la herramienta eléctrica en una mesa de tronzar.**

**Desbastado**

- ▶ **Jamás utilice discos tronzadores para desbastar.**

Con un ángulo de ataque entre 30° y 40° obtiene los mejores resultados al desbastar. Guíe la herramienta eléctrica con movimiento de vaivén ejerciendo una presión moderada. De esta manera se evita que la pieza se sobrecaliente, que cambie de color y que se formen estrías.

**Plato pulidor de fibra**

El plato pulidor de fibra (accesorio especial) le permite trabajar también superficies convexas y perfiles.

Los platos pulidores de fibra disponen de una vida útil mucho más alta, generan menos ruido, y se calientan menos que los discos lijadores convencionales.

**Tronzado de metal**

- ▶ **Al tronzar con discos de material aglomerado utilice siempre la caperuz protectora para tronzar 10.**

Al tronzar trabaje con un avance moderado adecuado al tipo de material a trabajar. No presione el disco de tronzar, no lo ladee, ni ejerza un movimiento oscilante.

Después de desconectar el aparato no trate de frenar el disco de tronzar presionándolo lateralmente.

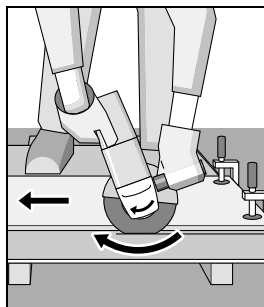

La herramienta eléctrica deberá guiarse siempre a contramarcha. En caso contrario, puede ocurrir que ésta sea impulsada de manera **incontrolada** fuera de la ranura de corte.

Al tronzar perfiles, o tubos de sección rectangular cortar por el lado más pequeño.

**Tronzado de piedra**

- ▶ **Al tronzar piedra procure una buena aspiración de polvo.**
- ▶ **Colóquese una mascarilla antipolvo.**
- ▶ **La herramienta eléctrica solamente deberá utilizarse para amolar o tronzar sin la aportación de agua.**

Para tronzar piedra se recomienda emplear un disco tronizador diamantado.

Si usa la caperuz de aspiración para tronzar con soporte guía **17** el aspirador empleado deberá estar homologado para aspirar polvo de piedra. Bosch le ofrece unos aspiradores adecuados.

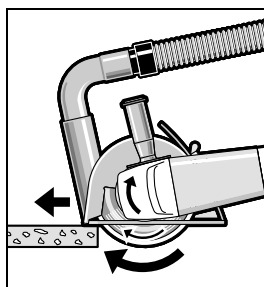

Conecte la herramienta eléctrica y asiente la parte anterior del soporte guía sobre la pieza. Desplace la herramienta eléctrica con un avance moderado adecuado al tipo de material a trabajar.

Al tronzar materiales especialmente duros como, p. ej. hormigón con un alto contenido de áridos, es posible que se dañe el disco tronizador diamantado debido a un sobrecalentamiento. Señal clara de ello es la formación de una corona de chispas en la periferia del disco.

En este caso, interrumpa el proceso de tronzado y deje funcionar brevemente el disco en vacío, a revoluciones máximas, para permitir que se enfríe.

La reducción notable del rendimiento de trabajo y la formación de una corona de chispas, son indicios claros de que se ha reducido el filo del disco tronzador diamantado. Éste puede reafilarse realizando unos breves cortes en un material abrasivo, p. ej., en arenisca calcárea.

#### Indicaciones referentes a la estática

Al practicar ranuras en muros de carga, deberán tenerse en cuenta la norma DIN 1053 parte 1 y la normativa que pudiera existir al respecto en el respectivo país.

Es imprescindible atenerse a estas prescripciones. Por ello, antes de realizar los trabajos consulte a un aparejador, arquitecto o al responsable de la obra.

## Mantenimiento y servicio

### Mantenimiento y limpieza

- ▶ **Antes de cualquier manipulación en la herramienta eléctrica, sacar el enchufe de red de la toma de corriente.**
- ▶ **Mantenga limpia la herramienta eléctrica y las rejillas de refrigeración para trabajar con eficacia y seguridad.**
- ▶ **En el caso de aplicaciones extremas, siempre que sea posible, utilice un equipo de aspiración. Sople con frecuencia las rejillas de refrigeración y conecte el aparato a través de un fusible diferencial (FI).** Al trabajar metales puede llegar a acumularse en el interior de la herramienta eléctrica polvo susceptible de conducir corriente. Ello puede mermar la eficacia del aislamiento de la herramienta eléctrica.

Almacene y trate cuidadosamente los accesorios.

La sustitución de un cable de conexión deteriorado deberá ser realizada por Bosch o por un servicio técnico autorizado para herramientas eléctricas Bosch con el fin de garantizar la seguridad del aparato.

### Servicio técnico y atención al cliente

El servicio técnico le asesorará en las consultas que pueda Ud. tener sobre la reparación y mantenimiento de su producto, así como sobre piezas de recambio. Los dibujos de despiece e informaciones sobre las piezas de recambio los podrá obtener también en internet bajo:

**www.bosch-pt.com**

Nuestro equipo de asesores técnicos le orientará gustosamente en cuanto a la adquisición, aplicación y ajuste de los productos y accesorios.

Para cualquier consulta o pedido de piezas de repuesto es imprescindible indicar el nº de artículo de 10 dígitos que figura en la placa de características de la herramienta eléctrica.

#### España

Robert Bosch Espana S.L.U.  
Departamento de ventas Herramientas Eléctricas  
C/Hermanos García Noblejas, 19  
28037 Madrid  
Tel. Asesoramiento al cliente: 902 531 53  
Fax: 902 531554

#### Venezuela

Robert Bosch S.A.  
Final Calle Vargas. Edf. Centro Berimer P.B.  
Boleíta Norte  
Caracas 107  
Tel.: (0212) 2074511

#### México

Robert Bosch S. de R.L. de C.V.  
Circuito G. González Camarena 333  
Centro de Ciudad Santa Fe - 01210 - Mexico DF  
Tel. Interior: (01) 800 6271286  
Tel. D.F.: 52843062  
E-Mail: arturo.fernandez@mx.bosch.com

#### Argentina

Robert Bosch Argentina S.A.  
Av. Córdoba 5160  
C1414BAW Ciudad Autónoma de Buenos Aires  
Atención al Cliente  
Tel.: (0810) 5552020  
E-Mail: herramientas.bosch@ar.bosch.com

#### Perú

Robert Bosch S.A.C.  
Av. Primavera 781, Urb. Chacarilla, San Borja (Edificio Aldo)  
Buzón Postal Lima 41 - Lima  
Tel.: (01) 2190332

#### Chile

Robert Bosch S.A.  
Calle San Eugenio, 40  
Ñuñoa - Santiago  
Buzón Postal 7750000  
Tel.: (02) 5203198

### Eliminación

Recomendamos que las herramientas eléctricas, accesorios y embalajes sean sometidos a un proceso de recuperación que respete el medio ambiente.

¡No arroje las herramientas eléctricas a la basura!

#### Sólo para los países de la UE:



Conforme a la Directiva Europea 2012/19/UE sobre aparatos eléctricos y electrónicos inservibles, tras su transposición en ley nacional, deberán acumularse por separado las herramientas eléctricas para ser sometidas a un reciclaje ecológico.

#### Reservado el derecho de modificación.



## Português

### Indicações de segurança

#### Indicações gerais de advertência para ferramentas eléctricas

**⚠ ATENÇÃO** Devem ser lidas todas as indicações de advertência e todas as instruções. O desrespeito das advertências e instruções apresentadas abaixo pode causar choque eléctrico, incêndio e/ou graves lesões.

**Guarde bem todas as advertências e instruções para futura referência.**

O termo "Ferramenta eléctrica" utilizado a seguir nas indicações de advertência, refere-se a ferramentas eléctricas operadas com corrente de rede (com cabo de rede) e a ferramentas eléctricas operadas com acumulador (sem cabo de rede).

#### Segurança da área de trabalho

- ▶ **Mantenha a sua área de trabalho sempre limpa e bem iluminada.** Desordem ou áreas de trabalho insuficientemente iluminadas podem levar a acidentes.
- ▶ **Não trabalhar com a ferramenta eléctrica em áreas com risco de explosão, nas quais se encontrem líquidos, gases ou pós inflamáveis.** Ferramentas eléctricas produzem faíscas, que podem inflamar pós ou vapores.
- ▶ **Manter crianças e outras pessoas afastadas da ferramenta eléctrica durante a utilização.** No caso de distração é possível que perca o controlo sobre o aparelho.

#### Segurança eléctrica

- ▶ **A ficha de conexão da ferramenta eléctrica deve caber na tomada. A ficha não deve ser modificada de maneira alguma. Não utilizar uma ficha de adaptação junto com ferramentas eléctricas protegidas por ligação à terra.** Fichas não modificadas e tomadas apropriadas reduzem o risco de um choque eléctrico.
- ▶ **Evitar que o corpo possa entrar em contacto com superfícies ligadas à terra, como tubos, aquecimentos, fogões e frigoríficos.** Há um risco elevado devido a choque eléctrico, se o corpo estiver ligado à terra.
- ▶ **Manter o aparelho afastado de chuva ou humidade.** A infiltração de água numa ferramenta eléctrica aumenta o risco de choque eléctrico.
- ▶ **Não deverá utilizar o cabo para outras finalidades. Jamais utilizar o cabo para transportar a ferramenta eléctrica, para pendurá-la, nem para puxar a ficha da tomada. Manter o cabo afastado de calor, óleo, cantos afiados ou partes do aparelho em movimento.** Cabos danificados ou emaranhados aumentam o risco de um choque eléctrico.
- ▶ **Se trabalhar com uma ferramenta eléctrica ao ar livre, só deverá utilizar cabos de extensão apropriados para áreas exteriores.** A utilização de um cabo de extensão apropriado para áreas exteriores reduz o risco de um choque eléctrico.

- ▶ **Se não for possível evitar o funcionamento da ferramenta eléctrica em áreas húmidas, deverá ser utilizado um disjuntor de corrente de avaria.** A utilização de um disjuntor de corrente de avaria reduz o risco de um choque eléctrico.

#### Segurança de pessoas

- ▶ **Esteja atento, observe o que está a fazer e tenha prudência ao trabalhar com a ferramenta eléctrica. Não utilizar uma ferramenta eléctrica quando estiver fadigado ou sob a influência de drogas, álcool ou medicamentos.** Um momento de descuido ao utilizar a ferramenta eléctrica, pode levar a lesões graves.
- ▶ **Utilizar equipamento de protecção pessoal e sempre óculos de protecção.** A utilização de equipamento de protecção pessoal, como máscara de protecção contra pó, sapatos de segurança antiderrapantes, capacete de segurança ou protecção auricular, de acordo com o tipo e aplicação da ferramenta eléctrica, reduz o risco de lesões.
- ▶ **Evitar uma colocação em funcionamento involuntária. Assegure-se de que a ferramenta eléctrica esteja desligada, antes de conectá-la à alimentação de rede e/ou ao acumulador, antes de levantá-la ou de transportá-la.** Se tiver o dedo no interruptor ao transportar a ferramenta eléctrica ou se o aparelho for conectado à alimentação de rede enquanto estiver ligado, poderão ocorrer acidentes.
- ▶ **Remover ferramentas de ajuste ou chaves de boca antes de ligar a ferramenta eléctrica.** Uma ferramenta ou chave que se encontre numa parte do aparelho em movimento pode levar a lesões.
- ▶ **Evite uma posição anormal. Mantenha uma posição firme e mantenha sempre o equilíbrio.** Desta forma é mais fácil controlar a ferramenta eléctrica em situações inesperadas.
- ▶ **Usar roupa apropriada. Não usar roupa larga nem jóias. Mantenha os cabelos, roupas e luvas afastadas de partes em movimento.** Roupas frouxas, cabelos longos ou jóias podem ser agarrados por peças em movimento.
- ▶ **Se for possível montar dispositivos de aspiração ou de recolha, assegure-se de que estejam conectados e utilizados correctamente.** A utilização de uma aspiração de pó pode reduzir o perigo devido ao pó.

#### Utilização e manuseio cuidadoso de ferramentas eléctricas

- ▶ **Não sobrecarregue o aparelho. Utilize a ferramenta eléctrica apropriada para o seu trabalho.** É melhor e mais seguro trabalhar com a ferramenta eléctrica apropriada na área de potência indicada.
- ▶ **Não utilizar uma ferramenta eléctrica com um interruptor defeituoso.** Uma ferramenta eléctrica que não pode mais ser ligada nem desligada, é perigosa e deve ser reparada.
- ▶ **Puxar a ficha da tomada e/ou remover o acumulador antes de executar ajustes no aparelho, de substituir acessórios ou de guardar o aparelho.** Esta medida de segurança evita o arranque involuntário da ferramenta eléctrica.



- ▶ **Guardar ferramentas eléctricas não utilizadas fora do alcance de crianças.** Não permita que pessoas que não estejam familiarizadas com o aparelho ou que não tenham lido estas instruções, utilizem o aparelho. Ferramentas eléctricas são perigosas se forem utilizadas por pessoas inespertas.
- ▶ **Tratar a ferramenta eléctrica com cuidado.** Controlar se as partes móveis do aparelho funcionam perfeitamente e não emperram, e se há peças quebradas ou danificadas que possam prejudicar o funcionamento da ferramenta eléctrica. Permitir que peças danificadas sejam reparadas antes da utilização. Muitos acidentes têm como causa, a manutenção insuficiente de ferramentas eléctricas.
- ▶ **Manter as ferramentas de corte afiadas e limpas.** Ferramentas de corte cuidadosamente tratadas e com cantos de corte afiados emperram com menos frequência e podem ser conduzidas com maior facilidade.
- ▶ **Utilizar a ferramenta eléctrica, acessórios, ferramentas de aplicação, etc. conforme estas instruções.** Considerar as condições de trabalho e a tarefa a ser executada. A utilização de ferramentas eléctricas para outras tarefas a não ser as aplicações previstas, pode levar a situações perigosas.

#### Serviço

- ▶ **Só permita que o seu aparelho seja reparado por pessoal especializado e qualificado e só com peças de reposição originais.** Desta forma é assegurado o funcionamento seguro do aparelho.

#### Indicações de segurança para rebarbadoras

Advertências gerais de segurança para lixar, lixar com lixa de papel, trabalhar com escovas de arame e separar por rectificação

- ▶ **Esta ferramenta eléctrica deve ser utilizada como lixadeira, como lixadeira com lixa de papel, escova de arame e para separar por rectificação.** Observar todas as indicações de aviso, instruções, apresentações e dados fornecidos com a ferramenta eléctrica. O desrespeito das seguintes instruções pode levar a um choque eléctrico, incêndio e/ou graves lesões.
- ▶ **Esta ferramenta eléctrica não é apropriada para polir.** Aplicações, para as quais a ferramenta eléctrica não é prevista, podem causar riscos e lesões.
- ▶ **Não utilizar acessórios, que não foram especialmente previstos e recomendados pelo fabricante para serem utilizados com esta ferramenta eléctrica.** O facto de poder fixar o acessório a esta ferramenta eléctrica, não garante uma aplicação segura.
- ▶ **O número de rotação admissível da ferramenta de trabalho deve ser no mínimo tão alto quanto o máximo número de rotação indicado na ferramenta eléctrica.** Acessórios que girem mais rápido do que permitido, podem quebrar e serem atirados para longe.
- ▶ **O diâmetro exterior e a espessura da ferramenta de trabalho devem corresponder às indicações de medida da sua ferramenta eléctrica.** Ferramentas de trabalho incorrectamente medidas podem não ser suficientemente blindadas nem controladas.
- ▶ **Ferramentas de trabalho com encaixe roscado devem caber exactamente na rosca do veio de rectificação.** Para ferramentas de trabalho montadas com flange é necessário que o diâmetro do furo da ferramenta de trabalho tenha as dimensões apropriadas para o flange. Ferramentas de trabalho, que não são fixas exactamente na ferramenta eléctrica, giram de forma irregular, vibram fortemente e podem levar à perda de controlo.
- ▶ **Não utilizar ferramentas de trabalho danificadas.** Antes de cada utilização deverá controlar as ferramentas de trabalho, e verificar se por exemplo os discos abrasivos apresentam fissuras e estilhaços, se pratos abrasivos apresentam fissuras, se há desgaste ou forte atrição, se as escovas de arame apresentam arames soltos ou quebrados. Se a ferramenta eléctrica ou a ferramenta de trabalho caírem, deverá verificar se sofreram danos, ou trocar por uma ferramenta de trabalho intacta. Após ter controlado e introduzido a ferramenta de trabalho, deverá manter-se, e as pessoas que se encontrem nas proximidades, fora do nível de rotação da ferramenta de trabalho e permitir que a ferramenta eléctrica funcione durante um minuto com o máximo número de rotação. A maioria das ferramentas de trabalho danificadas quebram durante este período de teste.
- ▶ **Utilizar um equipamento de protecção pessoal.** De acordo com a aplicação, deverá utilizar uma protecção para todo o rosto, protecção para os olhos ou um óculos protector. Se for necessário, deverá utilizar uma máscara contra pó, protecção auricular, luvas de protecção ou um avental especial, para proteger-se de pequenas partículas de amoladura e de material. Os olhos devem ser protegidos contra partículas a voar, produzidas durante as diversas aplicações. A máscara contra pó ou a máscara de respiração deve ser capaz de filtrar o pó produzido durante a respectiva aplicação. Se for sujeito durante longo tempo a fortes ruídos, poderá sofrer a perda da capacidade auditiva.
- ▶ **Observe que as outras pessoas mantenham uma distância segura em relação ao seu local de trabalho.** Cada pessoa que entrar na área de trabalho, deverá usar um equipamento de protecção pessoal. Estilhaços da peça a ser trabalhada ou ferramentas de trabalho quebradas podem voar e causar lesões fora da área imediata de trabalho.
- ▶ **Ao executar trabalhos durante os quais podem ser atingidos cabos eléctricos ou o próprio cabo de rede deverá sempre segurar a ferramenta eléctrica pelas superfícies de punho isoladas.** O contacto com um cabo sob tensão também pode colocar sob tensão as peças metálicas do aparelho e levar a um choque eléctrico.

## 50 | Português

- ▶ **Manter o cabo de rede afastado de ferramentas de trabalho em rotação.** Se perder o controlo sobre a ferramenta eléctrica, é possível que o cabo de rede seja cortado ou enganchado e a sua mão ou braço sejam puxados contra a ferramenta de trabalho em rotação.
- ▶ **Jamais depositar a ferramenta eléctrica, antes que a ferramenta de trabalho esteja completamente parada.** A ferramenta de trabalho em rotação pode entrar em contacto com a superfície de apoio, provocando uma perda de controlo da ferramenta eléctrica.
- ▶ **Não permitir que a ferramenta eléctrica funcione enquanto estiver a transportá-la.** A sua roupa pode ser agarrada devido a um contacto accidental com a ferramenta de trabalho em rotação, de modo que a ferramenta de trabalho possa ferir o seu corpo.
- ▶ **Limpar regularmente as aberturas de ventilação da sua ferramenta eléctrica.** A ventoinha do motor puxa pó para dentro da carcaça, e uma grande quantidade de pó de metal pode causar perigos eléctricos.
- ▶ **Não utilizar a ferramenta eléctrica perto de materiais inflamáveis.** Faíscas podem incendiar estes materiais.
- ▶ **Não utilizar ferramentas de trabalho que necessitem agentes de refrigeração líquidos.** A utilização de água ou de outros agentes de refrigeração líquidos pode provocar um choque eléctrico.

**Contra-golpe e respectivas advertências**

- ▶ **Contra-golpe é uma repentina reacção devido a uma ferramenta de trabalho travada ou bloqueada, como por exemplo um disco abrasivo, um prato abrasivo, uma escova de arame etc.** Um travamento ou um bloqueio levam a uma parada abrupta da ferramenta de trabalho em rotação. Desta maneira, uma ferramenta eléctrica descontrolada pode ser acelerada no local de bloqueio, sendo forçada no sentido contrário da rotação da ferramenta de trabalho. Se por exemplo um disco abrasivo travar ou bloquear numa peça a ser trabalhada, o canto do disco abrasivo pode mergulhar na peça a ser trabalhada e encravar-se, quebrando o disco abrasivo ou causando um contra-golpe. O disco abrasivo se movimenta então no sentido do operador ou para longe deste, dependendo do sentido de rotação do disco no local do bloqueio. Sob estas condições os discos abrasivos também podem partir-se. Um contra-golpe é a consequência de uma utilização incorrecta ou indevida da ferramenta eléctrica. Ele pode ser evitado por apropriadas medidas de precaução como descrito a seguir.
- ▶ **Segurar firmemente a ferramenta eléctrica e posicionar o seu corpo e os braços de modo que possa resistir às forças de um contra-golpe. Sempre utilizar o punho adicional, se existente, para assegurar o máximo controlo possível sobre as forças de um contra-golpe ou sobre momentos de reacção durante o arranque.** O operador pode controlar as forças de contra-golpe e as forças de reacção através de medidas de precaução apropriadas.
- ▶ **Jamais permita que as suas mãos se encontrem perto de ferramentas de trabalho em rotação.** No caso de um contra-golpe a ferramenta de trabalho poderá passar pela sua mão.
- ▶ **Evite que o seu corpo se encontre na área, na qual a ferramenta eléctrica possa ser movimentada no caso de um contra-golpe.** O contra-golpe força a ferramenta eléctrica no sentido contrário ao movimento do disco abrasivo no local do bloqueio.
- ▶ **Trabalhar com especial cuidado na área ao redor de esquinas, cantos afiados etc. Evite que ferramentas de trabalho sejam ricocheteadas e travadas pela peça a ser trabalhada.** A ferramenta de trabalho em rotação tende a travar em esquinas, em cantos afiados ou se for ricocheteada. Isto causa uma perda de controlo ou um contra-golpe.
- ▶ **Não utilizar lâminas de serra de correias nem dentadas.** Estas ferramentas de trabalho causam frequentemente um contra-golpe ou a perda de controlo sobre a ferramenta eléctrica.

**Instruções especiais de segurança específicas para lixar e separar por rectificação**

- ▶ **Utilizar exclusivamente os corpos abrasivos homologados para a sua ferramenta eléctrica e a capa de protecção prevista para estes corpos abrasivos.** Corpos abrasivos não previstos para a ferramenta eléctrica, não podem ser suficientemente protegidos e portanto não são seguros.
- ▶ **Rebols acotovelados devem ser montados de modo que a sua superfície rectificadora não sobressaia do nível da borda da cobertura de protecção.** Um rebolo montado de forma incorrecta, que sobressaia do nível da borda da cobertura de protecção, não pode ser suficientemente protegido.
- ▶ **A capa de protecção deve ser firmemente aplicada na ferramenta eléctrica e fixa, de modo que seja alcançada um máximo de segurança, ou seja, que apenas uma mínima parte do rebolo aponte abertamente na direcção do operador.** A capa de protecção ajuda a proteger a pessoa, que está a operar a máquina, contra estilhaços, contacto accidental com o rebolo, e contra faíscas que possam incendiar as roupas.
- ▶ **Os corpos abrasivos só devem ser utilizados para as aplicações recomendadas. P. ex.: Jamais lixar com a superfície lateral de um disco de corte.** Disco de corte são destinados para o desbaste de material com o canto do disco. Uma força lateral sobre estes corpos abrasivos pode quebrá-los.
- ▶ **Sempre utilizar flanges de aperto intactos de tamanho e forma correctos para o disco abrasivo seleccionado.** Flanges apropriados apoiam o disco abrasivo e reduzem assim o perigo de uma ruptura do disco abrasivo. Flanges para discos de corte podem diferenciar-se de flanges para outros discos abrasivos.
- ▶ **Não utilizar discos abrasivos gastos de outras ferramentas eléctricas maiores.** Discos abrasivos para ferramentas eléctricas maiores não são apropriados para os números de rotação mais altos de ferramentas eléctricas menores e podem quebrar.

#### Outras advertências especiais de segurança para separar por rectificação

- ▶ **Evitar um bloqueio do disco de corte ou uma força de pressão demasiado alta. Não efectuar cortes extremamente profundos.** Uma sobrecarga do disco de corte aumenta o desgaste e a predisposição para emperrar e bloquear e portanto a possibilidade de um contra-golpe ou uma ruptura do corpo abrasivo.
- ▶ **Evitar a área que se encontra na frente ou atrás do disco de corte em rotação.** Se o disco de corte for conduzido na peça a ser trabalhada, para frente, afastando-se do corpo, é possível que no caso de um contra-golpe a ferramenta eléctrica, junto com o disco em rotação, seja atirada directamente na direcção da pessoa a operar o aparelho.
- ▶ **Se o disco de corte emperrar ou se o trabalho for interrompido, deverá desligar a ferramenta eléctrica e mantê-la parada, até o disco parar completamente. Jamais tentar puxar o disco de corte para fora do corte enquanto ainda estiver em rotação, caso contrário poderá ser provocado um contra-golpe.** Verificar e eliminar a causa do emperramento.
- ▶ **Não ligar novamente a ferramenta eléctrica, enquanto ainda estiver na peça a ser trabalhada. Permita que o disco de corte alcance o seu completo número de rotação, antes de continuar cuidadosamente a cortar.** Caso contrário é possível que o disco emperre, pule para fora da peça a ser trabalhada ou cause um contra-golpe.
- ▶ **Apoiar placas ou peças grandes, para reduzir um risco de contra-golpe devido a um disco de corte emperrado.** Peças grandes podem curvar-se devido ao próprio peso. A peça a ser trabalhada deve ser apoiada de ambos os lados, tanto nas proximidades do corte como também nos cantos.
- ▶ **Tenha o cuidado ao efectuar “Cortes de bolso” em paredes existentes ou em outras superfícies, onde não é possível reconhecer o que há por detrás.** O disco de corte pode causar um contra-golpe se cortar acidentalmente tubulações de gás ou de água, cabos eléctricos ou outros objectos.

#### Advertências especiais de segurança específicas para lixar com lixa de papel

- ▶ **Não utilizar lixas de papel demasiado grandes, mas sempre seguir as indicações do fabricante sobre o tamanho correcto das lixas de papel.** Lixas de papel, que sobressaem dos cantos do prato abrasivo, podem causar lesões, assim como bloquear e rasgar as lixas de papel ou levar a um contra-golpe.

#### Advertências especiais de segurança específicas para trabalhar com escovas de arame

- ▶ **Esteja ciente de que a escova de arame também perde pedaços de arame durante a utilização normal. Não sobrecarregue os arames exercendo uma força de pressão demasiada.** Pedaços de arame a voar, podem penetrar facilmente em roupas finas e/ou na pele.

- ▶ **Se for recomendável uma capa de protecção, deverá evitar que a escova de arame entre em contacto com a capa de protecção.** O diâmetro das escovas em forma de prato ou de tacho pode aumentar devido à força de pressão e às forças centrífugas.

#### Advertências de segurança adicionais

##### Usar óculos de protecção.



- ▶ **Utilizar detectores apropriados, para encontrar cabos escondidos, ou consulte a companhia eléctrica local.** O contacto com cabos eléctricos pode provocar fogo e choques eléctricos. Danos em tubos de gás podem levar à explosão. A penetração num cano de água causa danos materiais ou pode provocar um choque eléctrico.
- ▶ **Destravar o interruptor de ligar-desligar e colocá-lo na posição desligada, se a alimentação de rede for interrompida, p. ex. devido a uma falha de corrente ou se a ficha de rede tiver sido puxada da tomada.** Assim é evitado um rearranque descontrolado do aparelho.
- ▶ **Não tocar em rebolos e discos de corte antes de esfriarem.** Os discos se tornam bem quentes durante o trabalho.
- ▶ **Fixar a peça a ser trabalhada.** Uma peça a ser trabalhada fixa com dispositivos de aperto ou com torno de bancada está mais firme do que segurada com a mão.

## Descrição do produto e da potência



**Devem ser lidas todas as indicações de advertência e todas as instruções.** O desrespeito das advertências e instruções apresentadas abaixo pode causar choque eléctrico, incêndio e/ou graves lesões.

#### Utilização conforme as disposições

A ferramenta eléctrica é destinada para cortar, desbastar e escovar materiais metálicos e de pedras, sem a utilização de água.

Para cortar com rebolos ligados deve ser utilizada uma capa de protecção para cortes.

Ao cortar pedras deve ser assegurada uma aspiração de pó suficiente.

Junto com ferramentas abrasivas admissíveis, é possível usar a ferramenta eléctrica para alisamentos com lixas.

#### Componentes ilustrados

A numeração dos componentes ilustrados refere-se à apresentação da ferramenta eléctrica na página de esquemas.

- 1 Alavanca para desbloquear a capa de protecção
- 2 Tecla de bloqueio do veio
- 3 Interruptor de ligar-desligar
- 4 Punho adicional (superfície isolada)
- 5 Veio de rectificação
- 6 Capa de protecção para lixar

## 52 | Português

- 7 Flange de admissão
- 8 Disco abrasivo\*
- 9 Porca de aperto
- 10 Capa de protecção para cortar\*
- 11 Disco de corte\*
- 12 Protecção para as mãos\*
- 13 Prato abrasivo de borracha\*
- 14 Folha de lixar\*

- 15 Porca redonda\*
- 16 Escova tipo tacho\*
- 17 Capa de aspiração para cortar com carril de guia\*
- 18 Disco de corte diamantado\*
- 19 Punho (superfície isolada)
- 20 Fusível (apenas 3 603 CA2 0..)

\*Acessórios apresentados ou descritos não pertencem ao volume de fornecimento padrão. Todos os acessórios encontram-se no nosso programa de acessórios.

## Informação sobre ruídos/vibrações

Valores de medição para ruídos, averiguados conforme EN 60745.	PWS ... 3 603 ...	680-115 CA2 0..	700 CA2 0..	7-115 CA2 0..	700-115 CA2 0..	7000 CA2 0..	700-125 CA2 0..
O nível de ruído avaliado como A do aparelho é tipicamente							
Nível de pressão acústica	dB(A)	91	91	91	91	91	91
Nível de potência acústica	dB(A)	102	102	102	102	102	102
Incerteza K	dB	3	3	3	3	3	3
<b>Usar protecção auricular!</b>							
Totais valores de vibrações $a_h$ (soma dos vectores de três direcções) e incerteza K averiguada conforme EN 60745:							
Lixamento de superfícies (desbastar):							
$a_h$	$m/s^2$	8,0	8,0	8,0	8,0	8,0	8,0
K	$m/s^2$	1,5	1,5	1,5	1,5	1,5	1,5
Lixar com folha de lixa:							
$a_h$	$m/s^2$	5,5	5,5	5,5	5,5	5,5	5,5
K	$m/s^2$	1,5	1,5	1,5	1,5	1,5	1,5
Valores de medição para ruídos, averiguados conforme EN 60745.	PWS ... 3 603 ...	700-115 CA2 4..	720-115 CA2 4..	730-115 CA2 4..	750-115 CA2 4..	750-125 CA2 4..	75-115 CA2 4..
O nível de ruído avaliado como A do aparelho é tipicamente							
Nível de pressão acústica	dB(A)	93	93	93	93	92	93
Nível de potência acústica	dB(A)	104	104	104	104	103	104
Incerteza K	dB	3	3	3	3	3	3
<b>Usar protecção auricular!</b>							
Totais valores de vibrações $a_h$ (soma dos vectores de três direcções) e incerteza K averiguada conforme EN 60745:							
Lixamento de superfícies (desbastar):							
$a_h$	$m/s^2$	10,0	10,0	10,0	10,0	10,0	10,0
K	$m/s^2$	1,5	1,5	1,5	1,5	1,5	1,5
Lixar com folha de lixa:							
$a_h$	$m/s^2$	5,0	5,0	5,0	5,0	5,0	5,0
K	$m/s^2$	1,5	1,5	1,5	1,5	1,5	1,5

Valores de medição para ruidos, averiguados conforme EN 60745.	PWS ... 3 603 ...	780-125 CA2 7..	7500 CA2 4..	7800 CA2 7..	850-115 CA2 7..	850-125 CA2 7..	8000 CA2 7..
O nível de ruído avaliado como A do aparelho é tipicamente							
Nível de pressão acústica	dB(A)	92	93	92	93	92	92
Nível de potência acústica	dB(A)	103	104	103	104	103	103
Incerteza K	dB	3	3	3	3	3	3
<b>Usar protecção auricular!</b>							
Totais valores de vibrações $a_h$ (soma dos vectores de três direcções) e incerteza K averiguada conforme EN 60745:							
Lixamento de superfícies (desbastar):							
$a_h$	m/s <sup>2</sup>	10,0	10,0	10,0	10,0	10,0	10,0
K	m/s <sup>2</sup>	1,5	1,5	1,5	1,5	1,5	1,5
Lixar com folha de lixa:							
$a_h$	m/s <sup>2</sup>	5,0	5,0	5,0	5,0	5,0	5,0
K	m/s <sup>2</sup>	1,5	1,5	1,5	1,5	1,5	1,5

O nível de vibrações indicado nestas instruções foi medido de acordo com um processo de medição normalizado pela norma EN 60745 e pode ser utilizado para a comparação de ferramentas eléctricas. Ele também é apropriado para uma avaliação provisória da carga de vibrações.

O nível de vibrações indicado representa as aplicações principais da ferramenta eléctrica. Se, contudo, a ferramenta eléctrica for utilizada para outras aplicações, com acessórios diferentes, com outras ferramentas de trabalho ou com manutenção insuficiente, é possível que o nível de vibrações

seja diferente. Isto pode aumentar sensivelmente a carga de vibrações para o período completo de trabalho.

Para uma estimativa exacta da carga de vibrações, também deveriam ser considerados os períodos nos quais o aparelho está desligado ou funciona, mas não está sendo utilizado. Isto pode reduzir a carga de vibrações durante o completo período de trabalho. Além disso também deverão ser estipuladas medidas de segurança para proteger o operador contra o efeito de vibrações, como por exemplo: manutenção de ferramentas eléctricas e de ferramentas de trabalho, manter as mãos quentes e organização dos processos de trabalho.

### Dados técnicos

Rebarbadora	PWS ...	680-115	700	7-115	700-115	7000	700-125
Nº do produto	3 603 ...	CA2 0..	CA2 0..	CA2 0..	CA2 0..	CA2 0..	CA2 0..
Potência nominal consumida	W	701	701	701	701	701	701
Número de rotações nominal	min <sup>-1</sup>	11000	11000	11000	11000	11000	11000
máx. diâmetro do disco abrasivo	mm	115	115	115	115	115	125
Rosca do veio de rectificação		M 14	M 14	M 14	M 14	M 14	M 14
máx. comprimento da rosca do veio de rectificação	mm	21	21	21	21	21	21
Peso conforme EPTA-Procedure 01/2003 com punho adicional padronizado	kg	1,7	1,7	1,7	1,7	1,7	1,7
Classe de protecção		□/II	□/II	□/II	□/II	□/II	□/II
As indicações valem para tensões nominais [U] de 230 V. Estas indicações podem variar dependendo de tensões inferiores e dos modelos específicos dos países.							

## 54 | Português

Rebarbadora	PWS ...	700-115	720-115	730-115	750-115	750-125	75-115	7500
Nº do produto	3 603 ...	CA2 4 ..	CA2 4 ..	CA2 4 ..	CA2 4 ..	CA2 4 ..	CA2 4 ..	CA2 4 ..
Potência nominal consumida	W	701	720	730	750	750	750	750
Número de rotações nominal	min <sup>-1</sup>	12000	12000	12000	12000	12000	12000	12000
máx. diâmetro do disco abrasivo	mm	115	115	115	115	125	115	125
Rosca do veio de rectificação		M 14	M 14	M 14	M 14	M 14	M 14	M 14
máx. comprimento da rosca do veio de rectificação	mm	21	21	21	21	21	21	21
Peso conforme EPTA-Procedure 01/2003 com punho adicional padronizado	kg	1,8	1,8	1,8	1,8	1,8	1,8	1,8
Classe de protecção		□/II	□/II	□/II	□/II	□/II	□/II	□/II

As indicações valem para tensões nominais [U] de 230 V. Estas indicações podem variar dependendo de tensões inferiores e dos modelos específicos dos países.

Rebarbadora	PWS ...	780-125	7800	850-115	850-125	8000
Nº do produto	3 603 ...	CA2 7 ..	CA2 7 ..	CA2 7 ..	CA2 7 ..	CA2 7 ..
Potência nominal consumida	W	780	780	850	850	800
Número de rotações nominal	min <sup>-1</sup>	12000	12000	12000	12000	12000
máx. diâmetro do disco abrasivo	mm	125	125	115	125	125
Rosca do veio de rectificação		M 14	M 14	M 14	M 14	M 14
máx. comprimento da rosca do veio de rectificação	mm	21	21	21	21	21
Peso conforme EPTA-Procedure 01/2003 com punho adicional padronizado	kg	1,8	1,8	1,8	1,8	1,8
Classe de protecção		□/II	□/II	□/II	□/II	□/II

As indicações valem para tensões nominais [U] de 230 V. Estas indicações podem variar dependendo de tensões inferiores e dos modelos específicos dos países.

**Declaração de conformidade** 

Declaramos sob nossa exclusiva responsabilidade que o produto descrito em "Dados técnicos" cumpre as seguintes normas ou documentos normativos: EN 60745 conforme as disposições das directivas 2011/65/UE, 2004/108/CE, 2006/42/CE.

Processo técnico (2006/42/CE) em:  
Robert Bosch GmbH, PT/ETM9,  
D-70745 Leinfelden-Echterdingen

Henk Becker  
Executive Vice President  
Engineering

Helmut Heinzelmann  
Head of Product Certification  
PT/ETM9

*Henk Becker* *i.v. Heinzelmann*

Robert Bosch GmbH, Power Tools Division  
D-70745 Leinfelden-Echterdingen  
17.10.2013

## Montagem

### Montar os dispositivos de protecção

- ▶ **Antes de todos trabalhos na ferramenta eléctrica deverá puxar a ficha de rede da tomada.**

**Nota:** Se o disco abrasivo quebrar durante o funcionamento ou se os dispositivos de fixação na capa de protecção/na ferramenta eléctrica estiverem danificados, será necessário que a ferramenta eléctrica seja enviada imediatamente ao serviço pós-venda, os endereços encontram-se na secção "Serviço pós-venda e consultoria de aplicação".

#### Capa de protecção para lixar

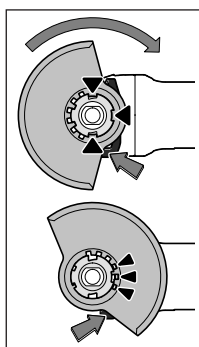

Colocar a capa de protecção **6** sobre a fixação da ferramenta eléctrica, até os ressaltos de codificação da capa de cobertura coincidirem com a fixação. Premir e segurar ao mesmo tempo a alavanca de desbloqueio **1**.

Premir a capa de protecção **6** sobre a gola do veio, até o colar da capa de protecção estar assentado no flange da ferramenta eléctrica e girar a capa de protecção até que engate perceptivelmente.

Adaptar a posição da capa de protecção **6** às exigências do processo de trabalho. Para tal, deverá premir a alavanca de destravamento **1** para cima e girar a capa de protecção **6** para a posição desejada.

- ▶ **Sempre ajustar a capa de protecção 6, de modo que todos os 3 ressaltos vermelhos da alavanca de destravamento 1 engatem nos respectivos entalhes da capa de protecção 6.**
- ▶ **Ajustar a capa de protecção 6 de modo a evitar que voem faúlhas na direcção do operador.**
- ▶ **Só deverá ser possível girar a capa de protecção 6, accionando também a alavanca de destravamento 1! Caso contrário, não deverá de modo algum continuar a utilizar a ferramenta eléctrica, mas enviá-la ao serviço pós-venda.**

**Nota:** Os ressaltos de codificação na capa de protecção **6** garantem que só possa ser montada uma capa de protecção apropriada para a ferramenta eléctrica.

#### Capa de protecção para cortar

- ▶ **Ao cortar com rebolos ligados deve ser sempre utilizada uma capa de protecção para cortar 10.**
- ▶ **Ao cortar pedras deve ser sempre assegurada uma aspiração de pó suficiente.**

A capa de protecção para cortar **10** é montada como a capa de protecção para lixar **6**.

#### Capa de aspiração para cortar com carril de guia

A capa de aspiração para cortar com carril de guia **17** é montada como a capa de protecção para lixar **6**.

#### Punho adicional

- ▶ **Só utilizar a sua ferramenta eléctrica com o punho adicional 4.**

Atarraxar o punho adicional **4** de acordo com o tipo de trabalho, do lado direito ou do lado esquerdo do cabeçote de engrenagens.

#### Protecção para as mãos

- ▶ **Ao trabalhar com o prato abrasivo de borracha 13 ou com a escova tipo tacho/escova plana/disco abrasivo em forma de leque deverá sempre montar a protecção para as mãos 12.**

Fixar a protecção para as mãos **12** com o punho adicional **4**.

#### Montar ferramentas abrasivas

- ▶ **Antes de todos trabalhos na ferramenta eléctrica deverá puxar a ficha de rede da tomada.**

- ▶ **Não tocar em rebolos e discos de corte antes de esfriarem.** Os discos se tornam bem quentes durante o trabalho.

Limpar o veio de rectificação **5** e todas as peças a serem montadas.

Premir a tecla de bloqueio do veio **2** para prender e soltar as ferramentas abrasivas e para imobilizar o veio de rectificação.

- ▶ **Só accionar a tecla de bloqueio do veio com o veio de rectificação parado.** Caso contrário é possível que a ferramenta eléctrica seja danificada.

#### Disco abrasivo/de corte

Observe as dimensões das ferramentas abrasivas. O diâmetro do furo deve ser do tamanho certo para o flange de admissão. Não utilizar adaptadores nem redutores.

Ao utilizar discos de corte diamantados deverá assegurar-se de que a seta do sentido de rotação sobre o disco de corte diamantado coincida com o sentido de rotação da ferramenta eléctrica (veja seta do sentido de rotação sobre o cabeçote de engrenagens).

A sequência de montagem está apresentada na página de esquemas.

Para fixar o disco abrasivo/de corte deverá atarraxar a porca de aperto **9** e apertá-la com a chave de dois furos.

- ▶ **Após montar a ferramenta abrasiva deverá controlar, antes de ligar a ferramenta eléctrica, se a ferramenta abrasiva está montada correctamente e se pode ser movimentada livremente. Assegure-se de que a ferramenta abrasiva não entre em contacto com outras peças.**

#### Disco abrasivo em forma de leque

- ▶ **Para trabalhar com o disco abrasivo em forma de leques deverá sempre usar a protecção para as mãos 12.**

#### Prato abrasivo de borracha

- ▶ **Para trabalhar com o prato abrasivo de borracha 13 deverá sempre montar a protecção para as mãos 12.**

A sequência de montagem está apresentada na página de esquemas.

Atarraxar a porca redonda **15** e apertá-la com a chave de dois furos.

## 56 | Português

**Escova tipo tacho/escova plana**

- ▶ **Para trabalhar com o disco abrasivo em forma de tacho ou com a escova plana deverá sempre usar a protecção para as mãos 12.**

A sequência de montagem está apresentada na página de esquemas.





Deverá ser possível atarraxar a escova tipo tacho/escova plana no veio de rectificação, até que fiquem firmemente encostadas no flange do veio de rectificação no fim da rosca do veio de rectificação. Apertar a escova tipo tacho/escova plana com a chave de forqueta.

**Ferramentas abrasivas admissíveis**

Podem ser utilizadas todas as ferramentas abrasivas mencionadas nesta instrução de serviço.

O número de rotação admissível [ $\text{min}^{-1}$ ] ou a velocidade circumferencial [ $\text{m/s}$ ] das ferramentas abrasivas utilizadas deve corresponder às indicações contidas na tabela abaixo.

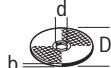
Observe portanto o **número de rotação ou a velocidade circumferencial** admissível como indicado na etiqueta da ferramenta abrasiva.

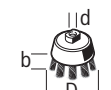
	máx. [mm]		[mm]		
	D	b	d	[ $\text{min}^{-1}$ ]	[ $\text{m/s}$ ]
	115	6	22,2	11000	80
	125	6	22,2	11000	80
	115	-	-	11000	80
	125	-	-	11000	80
	75	30	M 14	11000	45

**Girar o cabeçote de engrenagens**

**Só em ferramentas eléctricas com número de fabricação 3 603 CA2 0..:**

- ▶ **Antes de todos trabalhos na ferramenta eléctrica deverá puxar a ficha de rede da tomada.**

O cabeçote de engrenagens pode ser girado em  $180^\circ$ . Desta forma o interruptor de ligar-desligar pode ser colocado numa posição de manuseio mais favorável para tarefas especiais, como por exemplo no caso de esquadros.

- Remover o parafuso do dispositivo de segurança **20** da alavanca de destravamento **1** (veja figura A).
- Desatarraxar totalmente os 4 parafusos (veja figura B). Deslocar o cabeçote de engrenagens cuidadosamente, e **sem retirar da carcaça**, para a nova posição. Reapertar os 4 parafusos.
- Aparafusar novamente o dispositivo de segurança **20** da alavanca de destravamento **1** na cabeça da engrenagem (veja figura C).

Observe as instruções no capítulo "Montar os dispositivos de protecção". Só deverá ser possível girar a capa de protecção, accionando também a alavanca de destravamento **1**.

**Aspiração de pó/de aparas**

- ▶ Pós de materiais como por exemplo, tintas que contém chumbo, alguns tipos de madeira, minerais e metais, podem ser nocivos à saúde. O contacto ou a inalação dos pós pode provocar reacções alérgicas e/ou doenças nas vias respiratórias do utilizador ou das pessoas que se encontrem por perto.

Certos pós, como por exemplo pó de carvalho e faia são considerados como sendo cancerígenos, especialmente quando juntos com substâncias para o tratamento de madeiras (cromato, preservadores de madeira). Material que contém asbesto só deve ser processado por pessoal especializado.

- Se possível deverá usar um dispositivo de aspiração apropriado para o material.
- Assegurar uma boa ventilação do local de trabalho.
- É recomendável usar uma máscara de protecção respiratória com filtro da classe P2.

Observe as directivas para os materiais a serem trabalhados, vigentes no seu país.

- ▶ **Evite o acúmulo de pó no local de trabalho.** Pós podem entrar levemente em ignição.

**Funcionamento****Colocação em funcionamento**

- ▶ **Observar a tensão de rede! A tensão da fonte de corrente deve coincidir com a indicada na chapa de identificação da ferramenta eléctrica. Ferramentas eléctricas marcadas para 230 V também podem ser operadas com 220 V.**

Se a ferramenta eléctrica for alimentada através de geradores de corrente móveis (geradores), que não possuam suficientes reservas de potência nem uma apropriada regulação de tensão (com reforço de corrente de arranque), poderão ocorrer reduções de potência ou comportamentos anormais ao ligar o aparelho.

Observe a adequação do gerador de corrente aplicado, especialmente quanto à tensão e à frequência da rede eléctrica.

**Ligar e desligar**

Para a **colocação em funcionamento** da ferramenta eléctrica, empurrar o interruptor de ligar-desligar **3** para frente.

Para **fixar** o interruptor de ligar-desligar **3** deverá premir o lado da frente do interruptor de ligar-desligar **3**, até este engatar.

Para **desligar** a ferramenta eléctrica, deverá soltar o interruptor de ligar-desligar **3**, ou se estiver travado, premir por instantes o interruptor de ligar-desligar **3** no lado de trás e soltá-lo novamente.

Para poupar energia só deverá ligar a ferramenta eléctrica quando ela for utilizada.



- ▶ **Controlar a ferramenta abrasiva antes de utilizá-la. A ferramenta abrasiva deve estar montada de forma correcta e deve movimentar-se livremente. Executar um funcionamento de teste, sem carga, de no mínimo 1 minuto. Não utilizar ferramentas abrasivas danificadas, descentradas ou a vibrar.** Ferramentas abrasivas danificadas podem estoirar e causar lesões.

### Indicações de trabalho

- ▶ **Cuidado ao cortar em paredes portantes, veja a secção "Notas sobre a estática".**
- ▶ **Fixar a peça a ser trabalhada se esta não estiver firmemente apoiada devido ao seu próprio peso.**
- ▶ **Não carregue demasiadamente a ferramenta eléctrica, de modo que chegue a parar.**
- ▶ **Após um trabalho com carga elevada, deverá permitir que a ferramenta eléctrica funcione alguns minutos em vazio, para que a ferramenta de trabalho possa arrefecer.**
- ▶ **Não tocar em rebolos e discos de corte antes de esfriarem.** Os discos se tornam bem quentes durante o trabalho.
- ▶ **Não utilizar a ferramenta eléctrica com um suporte para rebarbadoras.**

### Desbastar

- ▶ **Jamais utilizar os discos de corte para desbastar.**

Com um ângulo de 30° a 40° poderá obter os melhores resultados de trabalho ao desbastar. Movimentar a ferramenta eléctrica com pressão uniforme, para lá e para cá. Desta forma a peça a ser trabalhada não se torna demasiadamente quente, não muda de cor e não há sulcos.

### Disco abrasivo em forma de leque

Com o disco abrasivo em forma de leque (acessório) também é possível processar superfícies e perfis abaulados.

Discos abrasivos em forma de leque tem uma vida útil bem mais longa, produzem um reduzido nível de ruído e temperaturas ao lixar mais baixas do que discos abrasivos tradicionais.

### Cortar metal

- ▶ **Ao cortar com rebolos ligados deve ser sempre utilizada uma capa de protecção para cortar 10.**

Trabalhar com os discos abrasivos com avanço moderado, adequado para material a ser trabalhado. Não exercer pressão sobre o disco de corte, nem emperre ou oscile.

Não travar discos de corte, que estejam a girar por inércia, exercendo pressão lateral.

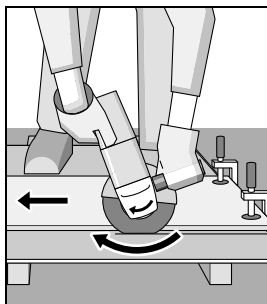

A ferramenta eléctrica deve sempre ser conduzida no sentido contrário da rotação. Caso contrário há perigo de que seja premida **descontroladamente** do corte.

Para o cortar perfis e tubos quadrados deverá começar pela menor secção transversal.

### Cortar pedras

- ▶ **Ao cortar pedras deve ser sempre assegurada uma aspiração de pó suficiente.**
- ▶ **Usar uma máscara de protecção contra pó.**
- ▶ **A ferramenta eléctrica só deve ser utilizada para cortar a seco/lixar a seco.**

Para cortar pedras deverá utilizar de preferência um disco abrasivo diamantado.

Ao utilizar a capa de aspiração para cortar com carril de guia **17** é necessário que o aspirador seja homologado para aspirar pó fino. A Bosch oferece aspiradores apropriados.

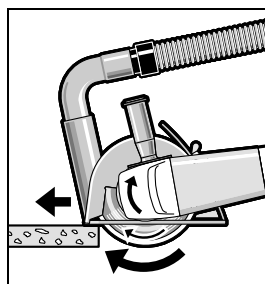

Ligar a ferramenta eléctrica e colocá-la com a parte dianteira do carril de guia sobre a peça a ser trabalhada. Empurrar a ferramenta eléctrica com avanço moderado, adequado ao material a ser trabalhado.

Para cortar materiais especialmente duros, como p. ex. betão com alto teor de sílex, é possível que o disco de corte diamantado seja sobreaquecido e danificado. Uma coroa de faúlhas em volta do disco de corte diamantado é um indicio nítido. Neste caso deverá interromper o processo de corte e deixar o disco de corte diamantado girar em vazio, com máximo número de rotações, durante alguns instantes, para se arrefecer.

Um avanço de trabalho nitidamente reduzido e uma coroa de faúlhas em volta do disco são indícios nítidos de um disco de corte diamantado embotado. Estes podem ser reafiados através de curtos cortes em material abrasivo, p. ex. arenito calcário.

### Notas sobre a estática

Cortes em paredes portantes obedecem à norma DIN 1053 parte 1 ou disposições específicas dos países. É imprescindível respeitar estes regulamentos. Antes de iniciar o trabalho deverá consultar o técnico de estabilidade, o arquitecto ou o supervisor da obra responsáveis.

## Manutenção e serviço

### Manutenção e limpeza

- ▶ **Antes de todos trabalhos na ferramenta eléctrica deverá puxar a ficha de rede da tomada.**
- ▶ **Manter a ferramenta eléctrica e as aberturas de ventilação sempre limpas, para trabalhar bem e de forma segura.**

58 | Italiano

- **Em condições de trabalho extremas deverá, se possível, usar sempre um equipamento de aspiração. Soprare frequentemente as aberturas de ventilação e interconectar um disjuntor de corrente de avaria.** Durante o processamento de metais é possível que se deposite pó condutivo no interior da ferramenta eléctrica. Isto pode prejudicar o isolamento de protecção da ferramenta eléctrica.

Os acessórios devem ser armazenados e tratados com cuidado.

Se for necessário substituir o cabo de conexão, isto deverá ser realizado pela Bosch ou por uma oficina de serviço pós-venda autorizada para todas as ferramentas eléctricas Bosch para evitar riscos de segurança.

### Serviço pós-venda e consultoria de aplicação

O serviço pós-venda responde às suas perguntas a respeito de serviços de reparação e de manutenção do seu produto, assim como das peças sobressalentes. Desenhos explodidos e informações sobre peças sobressalentes encontram-se em: **www.bosch-pt.com**

A nossa equipa de consultoria de aplicação Bosch esclarecem com prazer todas as suas dúvidas a respeito da compra, aplicação e ajuste dos produtos e acessórios.

Para todas as questões e encomendas de peças sobressalentes é imprescindível indicar o número de produto de 10 dígitos como consta na placa de características da ferramenta eléctrica.

### Portugal

Robert Bosch LDA  
Avenida Infante D. Henrique  
Lotes 2E – 3E  
1800 Lisboa  
Tel.: 21 8500000  
Fax: 21 8511096

### Brasil

Robert Bosch Ltda.  
Caixa postal 1195  
13065-900 Campinas  
Tel.: (0800) 7045446  
www.bosch.com.br/contacto

### Eliminação

Ferramentas eléctricas, acessórios e embalagens devem ser enviados a uma reciclagem ecológica de matérias primas.

Não deitar ferramentas eléctricas no lixo doméstico!

#### Apenas países da União Europeia:



De acordo com a directiva europeia 2012/19/UE para aparelhos eléctricos e electrónicos velhos, e com as respectivas realizações nas leis nacionais, as ferramentas eléctricas que não servem mais para a utilização, devem ser enviadas separadamente a uma reciclagem ecológica.

Sob reserva de alterações.

## Italiano

### Norme di sicurezza

#### Avvertenze generali di pericolo per elettrotensili

**⚠️ AVVERTENZA** Leggere tutte le avvertenze di pericolo e le istruzioni operative. In caso di mancato rispetto delle avvertenze di pericolo e delle istruzioni operative si potrà creare il pericolo di scosse elettriche, incendi e/o incidenti gravi.

#### Conservare tutte le avvertenze di pericolo e le istruzioni operative per ogni esigenza futura.

Il termine «elettrotensile» utilizzato nelle avvertenze di pericolo si riferisce ad utensili elettrici alimentati dalla rete (con linea di allacciamento) ed ad utensili elettrici alimentati a batteria (senza linea di allacciamento).

#### Sicurezza della postazione di lavoro

- **Tenere la postazione di lavoro sempre pulita e ben illuminata.** Il disordine oppure zone della postazione di lavoro non illuminate possono essere causa di incidenti.
- **Evitare d'impiegare l'elettrotensile in ambienti soggetti al rischio di esplosioni nei quali si abbia presenza di liquidi, gas o polveri infiammabili.** Gli elettrotensili producono scintille che possono far infiammare la polvere o i gas.
- **Tenere lontani i bambini ed altre persone durante l'impiego dell'elettrotensile.** Eventuali distrazioni potranno comportare la perdita del controllo sull'elettrotensile.

#### Sicurezza elettrica

- **La spina di allacciamento alla rete dell'elettrotensile deve essere adatta alla presa. Evitare assolutamente di apportare modifiche alla spina. Non impiegare spine adattatrici assieme ad elettrotensili dotati di collegamento a terra.** Le spine non modificate e le prese adatte allo scopo riducono il rischio di scosse elettriche.
- **Evitare il contatto fisico con superfici collegate a terra, come tubi, riscaldamenti, cucine elettriche e frigoriferi.** Sussiste un maggior rischio di scosse elettriche nel momento in cui il corpo è messo a massa.
- **Custodire l'elettrotensile al riparo dalla pioggia o dall'umidità.** La penetrazione dell'acqua in un elettrotensile aumenta il rischio di una scossa elettrica.
- **Non usare il cavo per scopi diversi da quelli previsti ed, in particolare, non usarlo per trasportare o per appendere l'elettrotensile oppure per estrarre la spina dalla presa di corrente. Non avvicinare il cavo a fonti di calore, olio, spigoli taglienti e neppure a parti della macchina che siano in movimento.** I cavi danneggiati o aggrovigliati aumentano il rischio d'insorgenza di scosse elettriche.
- **Qualora si voglia usare l'elettrotensile all'aperto, impiegare solo ed esclusivamente cavi di prolunga che siano adatti per l'impiego all'esterno.** L'uso di un cavo di prolunga omologato per l'impiego all'esterno riduce il rischio d'insorgenza di scosse elettriche.

- ▶ **Qualora non fosse possibile evitare di utilizzare l'elettrotensile in ambiente umido, utilizzare un interruttore di sicurezza.** L'uso di un interruttore di sicurezza riduce il rischio di una scossa elettrica.

#### Sicurezza delle persone

- ▶ **È importante concentrarsi su ciò che si sta facendo e maneggiare con giudizio l'elettrotensile durante le operazioni di lavoro. Non utilizzare mai l'elettrotensile in caso di stanchezza oppure quando ci si trovi sotto l'effetto di droghe, bevande alcoliche e medicinali.** Un attimo di distrazione durante l'uso dell'elettrotensile può essere causa di gravi incidenti.
  - ▶ **Indossare sempre equipaggiamento protettivo individuale nonché occhiali protettivi.** Indossando abbigliamento di protezione personale come la maschera per polveri, scarpe di sicurezza che non scivolino, elmetto di protezione oppure protezione acustica a seconda del tipo e dell'applicazione dell'elettrotensile, si riduce il rischio di incidenti.
  - ▶ **Evitare l'accensione involontaria dell'elettrotensile. Prima di collegarlo alla rete di alimentazione elettrica e/o alla batteria ricaricabile, prima di prenderlo oppure prima di iniziare a trasportarlo, assicurarsi che l'elettrotensile sia spento.** Tenendo il dito sopra l'interruttore mentre si trasporta l'elettrotensile oppure collegandolo all'alimentazione di corrente con l'interruttore inserito, si vengono a creare situazioni pericolose in cui possono verificarsi seri incidenti.
  - ▶ **Prima di accendere l'elettrotensile togliere gli attrezzi di regolazione o la chiave inglese.** Un accessorio oppure una chiave che si trovi in una parte rotante della macchina può provocare seri incidenti.
  - ▶ **Evitare una posizione anomala del corpo. Avere cura di mettersi in posizione sicura e di mantenere l'equilibrio in ogni situazione.** In questo modo è possibile controllare meglio l'elettrotensile in caso di situazioni inaspettate.
  - ▶ **Indossare vestiti adeguati. Non indossare vestiti larghi, né portare bracciali e catenine. Tenere i capelli, i vestiti ed i guanti lontani da pezzi in movimento.** Vestiti lenti, gioielli o capelli lunghi potranno impigliarsi in pezzi in movimento.
  - ▶ **In caso fosse previsto il montaggio di dispositivi di aspirazione della polvere e di raccolta, assicurarsi che gli stessi siano collegati e che vengano utilizzati correttamente.** L'utilizzo di un'aspirazione polvere può ridurre lo svilupparsi di situazioni pericolose dovute alla polvere.
- #### Trattamento accurato ed uso corretto degli elettrotensili
- ▶ **Non sottoporre la macchina a sovraccarico. Per il proprio lavoro, utilizzare esclusivamente l'elettrotensile esplicitamente previsto per il caso.** Con un elettrotensile adatto si lavora in modo migliore e più sicuro nell'ambito della sua potenza di prestazione.
  - ▶ **Non utilizzare mai elettrotensili con interruttori difettosi.** Un elettrotensile con l'interruttore rotto è pericoloso e deve essere aggiustato.
  - ▶ **Prima di procedere ad operazioni di regolazione sulla macchina, prima di sostituire parti accessorie oppure prima di posare la macchina al termine di un lavoro, estrarre sempre la spina dalla presa della corrente e/o estrarre la batteria ricaricabile.** Tale precauzione eviterà che l'elettrotensile possa essere messo in funzione involontariamente.
  - ▶ **Quando gli elettrotensili non vengono utilizzati, conservarli al di fuori del raggio di accesso di bambini. Non fare usare l'elettrotensile a persone che non siano abituate ad usarlo o che non abbiano letto le presenti istruzioni.** Gli elettrotensili sono macchine pericolose quando vengono utilizzati da persone non dotate di sufficiente esperienza.
  - ▶ **Eeguire la manutenzione dell'elettrotensile operando con la dovuta diligenza. Accertarsi che le parti mobili della macchina funzionino perfettamente, che non s'inceppino e che non ci siano pezzi rotti o danneggiati al punto da limitare la funzione dell'elettrotensile stesso. Prima di iniziare l'impiego, far riparare le parti danneggiate.** Numerosi incidenti vengono causati da elettrotensili la cui manutenzione è stata effettuata poco accuratamente.
  - ▶ **Mantenere gli utensili da taglio sempre affilati e puliti.** Gli utensili da taglio curati con particolare attenzione e con taglienti affilati s'inceppano meno frequentemente e sono più facili da condurre.
  - ▶ **Utilizzare l'elettrotensile, gli accessori opzionali, gli utensili per applicazioni specifiche ecc., sempre attenendosi alle presenti istruzioni. Così facendo, tenere sempre presente le condizioni di lavoro e le operazioni da eseguire.** L'impiego di elettrotensili per usi diversi da quelli consentiti potrà dar luogo a situazioni di pericolo.

#### Assistenza

- ▶ **Fare riparare l'elettrotensile solo ed esclusivamente da personale specializzato e solo impiegando pezzi di ricambio originali.** In tale maniera potrà essere salvaguardata la sicurezza dell'elettrotensile.

#### Indicazioni di sicurezza per levigatrici angolari

##### Istruzioni di sicurezza generali per lavori di levigatura, levigatura con carta vetrata, lavori con spazzole metalliche e troncatura

- ▶ **Questo elettrotensile è previsto per essere utilizzato come levigatrice, levigatrice per carta a vetro, spazzola metallica e troncatrice. Attenersi a tutte le avvertenze di pericolo, istruzioni, rappresentazioni e dati che si ricevono con l'elettrotensile.** In caso di mancata osservanza delle seguenti istruzioni vi è il pericolo di provocare una scossa elettrica, di sviluppare incendi e/o di provocare seri incidenti.
- ▶ **Questo elettrotensile non è adatto per operazioni di lucidatura.** Utilizzando l'elettrotensile per applicazioni non esplicitamente previste per lo stesso, si vengono a sviluppare situazioni pericolose e si provocano incidenti.

## 60 | Italiano

- ▶ **Non utilizzare nessun accessorio che la casa costruttrice non abbia esplicitamente previsto e raccomandato per questo elettroutensile.** Il semplice fatto che un accessorio possa essere fissato al Vostro elettroutensile non è una garanzia per un impiego sicuro.
  - ▶ **Il numero di giri ammesso dell'accessorio impiegato deve essere almeno tanto alto quanto il numero massimo di giri riportato sull'elettroutensile.** Un accessorio che gira più rapidamente di quanto consentito può rompersi in vari pezzi e venir lanciato intorno.
  - ▶ **Il diametro esterno e lo spessore dell'accessorio montato devono corrispondere ai dati delle dimensioni dell'elettroutensile in dotazione.** In caso di utilizzo di portautensili e di accessori di dimensioni sbagliate non sarà possibile schermanli oppure controllarli a sufficienza.
  - ▶ **Accessori con filetto riportato devono essere adatti in modo preciso alla filettatura dell'alberino. Negli accessori che vengono montati tramite flangia, il diametro del foro dell'accessorio deve corrispondere al diametro di alloggiamento della flangia.** Accessori che non vengono fissati in modo preciso all'elettroutensile non ruotano in modo uniforme, vibrano molto forte e possono provocare la perdita del controllo.
  - ▶ **Non utilizzare mai portautensili od accessori danneggiati. Prima di ogni utilizzo controllare i portautensili e gli accessori ed accertarsi che sui dischi abrasivi non vi siano scheggiature o crepature, che il platorello non sia soggetto ad incrinature, crepature o forte usura e che le spazzole metalliche non abbiano fili metallici allentati oppure rotti. Se l'elettroutensile oppure l'accessorio impiegato dovesse sfuggire dalla mano e cadere, accertarsi che questo non abbia subito nessun danno oppure utilizzare un accessorio intatto. Una volta controllato e montato il portautensili o accessorio, far funzionare l'elettroutensile per la durata di un minuto con il numero massimo di giri avendo cura di tenersi lontani e di impedire anche ad altre persone presenti di avvicinarsi al portautensili o accessorio in rotazione.** Nella maggior parte dei casi i portautensili o accessori danneggiati si rompono nel corso di questo periodo di prova.
  - ▶ **Indossare abbigliamento di protezione. A seconda dell'applicazione in corso utilizzare una visiera completa, maschera di protezione per gli occhi oppure occhiali di sicurezza. Per quanto necessario, portare maschere per polveri, protezione acustica, guanti di protezione oppure un grembiule speciale in grado di proteggervi da piccole particelle di levigatura o di materiale.** Gli occhi dovrebbero essere protetti da corpi estranei espulsi in aria nel corso di diverse applicazioni. La maschera antipolvere e la maschera respiratoria devono essere in grado di filtrare la polvere provocata durante l'applicazione. Esponendosi per lungo tempo ad un rumore troppo forte vi è il pericolo di perdere l'udito.
  - ▶ **Avere cura di evitare che altre persone possano avvicinarsi alla zona in cui si sta lavorando. Ogni persona che entra nella zona di operazione deve indossare un abbigliamento protettivo personale.** Frammenti del pezzo in lavorazione oppure utensili rotti possono volar via oppure provocare incidenti anche al di fuori della zona diretta di lavoro.
  - ▶ **Tenere l'apparecchio esclusivamente per le superfici isolate dell'impugnatura qualora venissero effettuati lavori durante i quali l'accessorio potrebbe venire a contatto con cavi elettrici nascosti oppure con il proprio cavo di rete.** Il contatto con un cavo sotto tensione può mettere sotto tensione anche parti metalliche dell'apparecchio, causando una scossa elettrica.
  - ▶ **Tenere il cavo di collegamento elettrico sempre lontano da portautensili o accessori in rotazione.** Se si perde il controllo sull'elettroutensile vi è il pericolo di troncatura o di colpire il cavo di collegamento elettrico e la Vostra mano o braccio può arrivare a toccare il portautensili o accessorio in rotazione.
  - ▶ **Mai poggiare l'elettroutensile prima che il portautensili o l'accessorio impiegato non si sia fermato completamente.** L'utensile in rotazione può entrare in contatto con la superficie di appoggio facendoVi perdere il controllo sulla macchina pneumatica.
  - ▶ **Mai trasportare l'elettroutensile mentre questo dovesse essere ancora in funzione.** Attraverso un contatto casuale l'utensile in rotazione potrebbe fare presa sugli indumenti oppure sui capelli dell'operatore e potrebbe arrivare a ferire seriamente il corpo dell'operatore.
  - ▶ **Pulire regolarmente le feritoie di ventilazione dell'elettroutensile in dotazione.** Il ventilatore del motore attira polvere nella carcassa ed una forte raccolta di polvere di metallo può provocare pericoli di origine elettrica.
  - ▶ **Non utilizzare mai l'elettroutensile nelle vicinanze di materiali infiammabili.** Le scintille possono far prendere fuoco questi materiali.
  - ▶ **Non utilizzare mai accessori che richiedano refrigeranti liquidi.** L'utilizzo di acqua o di altri liquidi refrigeranti può provocare una scossa di corrente elettrica.
- Contraccolpo e relative avvertenze di pericolo**
- ▶ Un contraccolpo è l'improvvisa reazione in seguito ad agganciamento oppure blocco di accessorio in rotazione come può essere un disco abrasivo, platorello, spazzola metallica ecc.. Agganciandosi oppure bloccandosi il portautensili o accessorio provoca un arresto improvviso della rotazione dello stesso. In questo caso l'operatore non è più in grado di controllare l'elettroutensile ed al punto di blocco si provoca un rimbalzo dello stesso che avviene nella direzione opposta a quella della rotazione del portautensili o dell'accessorio.  
Se p. es. un disco abrasivo resta agganciato o bloccato nel pezzo in lavorazione, il bordo del disco abrasivo che si abbassa nel pezzo in lavorazione può rimanere impigliato provocando in questo modo una rottura oppure un contraccolpo del disco abrasivo. Il disco abrasivo si avvicina o si allontana dall'operatore a seconda della direzione di rotazione che ha nel momento in cui si blocca. In tali situazioni è possibile che le mole abrasive possano anche rompersi.  
Un contraccolpo è la conseguenza di un utilizzo non appropriato oppure non corretto dell'elettroutensile. Esso può essere evitato soltanto prendendo misure adatte di sicurezza come dalla descrizione che segue.

► **Tenere sempre ben saldo l'elettrotensile e portare il proprio corpo e le proprie braccia in una posizione che Vi permetta di compensare le forze di contraccolpo. Se disponibile, utilizzare sempre l'impugnatura supplementare in modo da poter avere sempre il maggior controllo possibile su forze di contraccolpi oppure momenti di reazione che si sviluppano durante la fase in cui la macchina raggiunge il regime di pieno carico.** Prendendo appropriate misure di precauzione l'operatore può essere in grado di tenere sotto controllo le forze di contraccolpo e quelle di reazione a scatti.

► **Mai avvicinare la propria mano alla zona degli utensili in rotazione.** Nel corso dell'azione di contraccolpo il portautensili o accessorio potrebbe passare sulla Vostra mano.

► **Evitare di avvicinarsi con il proprio corpo alla zona in cui l'elettrotensile viene mosso in caso di un contraccolpo.** Un contraccolpo provoca uno spostamento improvviso dell'elettrotensile che si sviluppa nella direzione opposta a quella della rotazione della mola abrasiva al punto di blocco.

► **Operare con particolare attenzione in prossimità di spigoli, spigoli taglienti ecc.. Avere cura di impedire che portautensili o accessori possano rimbalzare dal pezzo in lavorazione oppure possano rimanervi bloccati.**

L'utensile in rotazione ha la tendenza a rimanere bloccato in angoli, spigoli taglienti oppure in caso di rimbalzo. Ciò provoca una perdita del controllo oppure un contraccolpo.

► **Non utilizzare seghe a catena e neppure lame dentellate.** Questo tipo di accessori provocano spesso un contraccolpo oppure la perdita del controllo sull'elettrotensile.

#### Particolari avvertenze di pericolo per operazioni di levigatura e di troncatura

► **Utilizzare esclusivamente utensili abrasivi che siano esplicitamente ammessi per l'elettrotensile in dotazione e sempre in combinazione con la cuffia di protezione prevista per ogni utensile abrasivo.** Utensili abrasivi che non sono previsti per l'elettrotensile non possono essere sufficientemente schermati e sono insicuri.

► **Dischi abrasivi piegati a gomito devono essere montati in modo tale che la loro superficie abrasiva non sporga oltre il piano del bordo della cuffia di protezione.** Un disco abrasivo montato in modo non corretto che sporge dal piano del bordo della cuffia di protezione non può essere schermato sufficientemente.

► **La cuffia di protezione deve essere applicata in modo sicuro all'elettrotensile e deve essere regolata in modo tale da poter garantire il massimo possibile di sicurezza, questo significa che la parte dell'utensile abrasivo rivolta verso l'operatore, deve essere ridotta al minimo possibile.** La cuffia di protezione protegge l'operatore da frammenti, da contatto accidentale con l'utensile abrasivo nonché da scintille che possono far prendere fuoco ai vestiti.

► **Utensili abrasivi possono essere utilizzati esclusivamente per le possibilità applicative esplicitamente raccomandate. P. es.: Mai eseguire lavori di levigatura**

**con la superficie laterale di un disco abrasivo da taglio diritto.** Mole abrasive da taglio diritto sono previste per l'asportazione di materiale con il bordo del disco. Esercitando dei carichi laterali su questi utensili abrasivi vi è il pericolo di romperli.

► **Per la mola abrasiva selezionata, utilizzare sempre flange di serraggio che siano in perfetto stato e che siano della corretta dimensione e forma.** Flange adatte hanno una funzione di corretto supporto della mola abrasiva riducendo il più possibile il pericolo di una rottura della mola abrasiva. È possibile che vi sia una differenza tra flange per mole abrasive da taglio diritto e flange per mole abrasive di altro tipo.

► **Non utilizzare mai mole abrasive usurate previste per elettrotensili più grandi.** Mole abrasive previste per elettrotensili più grandi non sono concepite per le maggiori velocità di elettrotensili più piccoli e possono rompersi.

#### Ulteriori avvertenze di pericolo specifiche per lavori di troncatura

► **Evitare di far bloccare il disco abrasivo da taglio diritto oppure di esercitare una pressione troppo alta. Non eseguire tagli eccessivamente profondi.** Sottoponendo la mola da taglio diritto a carico eccessivo se ne aumenta la sollecitazione e la si rende maggiormente soggetta ad angolature improprie o a blocchi venendo così a creare il pericolo di contraccolpo oppure di rottura dell'utensile abrasivo.

► **Evitare di avvicinarsi alla zona anteriore o posteriore al disco abrasivo da taglio in rotazione.** Quando l'operatore manovra la mola da taglio diritto nel pezzo in lavorazione in direzione opposta a quella della propria persona, può capitare che in caso di un contraccolpo il disco in rotazione faccia rimbalzare con violenza l'elettrotensile verso l'operatore.

► **Qualora il disco abrasivo da taglio diritto dovesse incepparsi oppure si dovesse interrompere il lavoro, spegnere l'elettrotensile e tenerlo fermo fino a quando il disco si sarà fermato completamente. Non tentare mai di estrarre il disco abrasivo dal taglio in esecuzione perché si potrebbe provocare un contraccolpo.** Rilevare ed eliminare la causa per il blocco.

► **Mai rimettere l'elettrotensile in funzione fintanto che esso si trovi ancora nel pezzo in lavorazione. Prima di continuare ad eseguire il taglio procedendo con la dovuta attenzione, attendere che il disco abrasivo da taglio diritto abbia raggiunto la massima velocità.** In caso contrario è possibile che il disco resti agganciato, sbalzi dal pezzo in lavorazione oppure provochi un contraccolpo.

► **Dotare di un supporto adatto pannelli oppure pezzi in lavorazione di dimensioni maggiori in modo da ridurre il rischio di un contraccolpo dovuto ad un disco abrasivo da taglio diritto che rimane bloccato.** Pezzi in lavorazione di dimensioni maggiori possono piegarsi sotto l'effetto del proprio peso. Provvedere a munire il pezzo in lavorazione di supporti adatti al caso specifico sia nelle vicinanze del taglio di troncatura che in quelle del bordo.

## 62 | Italiano

- **Operare con particolare attenzione in caso di «tagli dal centro» da eseguire in pareti già esistenti oppure in altre parti non visibili.** Il disco abrasivo da taglio diritto che inizia il taglio sul materiale può provocare un contraccolpo se dovesse arrivare a troncature condutture del gas o dell'acqua, linee elettriche oppure oggetti di altro tipo.

#### Avvertenze di pericolo specifiche per lavori di levigatura con carta vetro

- **Non utilizzare mai fogli abrasivi troppo grandi ma attenersi alle indicazioni del rispettivo produttore relative alle dimensioni dei fogli abrasivi.** Fogli abrasivi che dovessero sporgere oltre il platorello possono provocare incidenti oppure blocchi, strappi dei fogli abrasivi oppure contraccolpi.

#### Avvertenze di pericolo specifiche per lavori con spazzole metalliche

- **Tenere presente che la spazzola metallica perde pezzi di fil di ferro anche durante il comune impiego. Non sottoporre i fili metallici a carico troppo elevato esercitando una pressione troppo alta.** Pezzi di fil di ferro espulsi in aria possono penetrare molto facilmente attraverso indumenti sottili e/o la pelle.
- **Impiegando una cuffia di protezione si impedisce che la cuffia di protezione e la spazzola metallica possano toccarsi.** I diametri delle spazzole a disco e delle spazzola a tazza possono essere aumentati attraverso forze di pressione e tramite l'azione di forze centrifugali.

#### Ulteriori avvertenze di pericolo

##### Indossare degli occhiali di protezione.



- **Al fine di rilevare linee di alimentazione nascoste, utilizzare adatte apparecchiature di ricerca oppure rivolgersi alla locale società erogatrice.** Un contatto con linee elettriche può provocare lo sviluppo di incendi e di scosse elettriche. Danneggiando linee del gas si può creare il pericolo di esplosioni. Penetrando una tubazione dell'acqua si provocano seri danni materiali oppure vi è il pericolo di provocare una scossa elettrica.
- **Se l'alimentazione di corrente viene interrotta p. es. a causa di mancanza di corrente oppure di estrazione della spina di rete, sbloccare l'interruttore di avvio/arresto e posizionarlo su arresto.** In questo modo viene impedito un riavviamento incontrollato.
- **Non toccare mole abrasive da sgrasso e taglio prima che le stesse si siano raffreddate.** Durante il lavoro le mole diventano bollenti.
- **Assicurare il pezzo in lavorazione.** Un pezzo in lavorazione può essere bloccato con sicurezza in posizione solo utilizzando un apposito dispositivo di serraggio oppure una morsa a vite e non tenendolo con la semplice mano.

## Descrizione del prodotto e caratteristiche



**Leggere tutte le avvertenze di pericolo e le istruzioni operative.** In caso di mancato rispetto delle avvertenze di pericolo e delle istruzioni operative si potrà creare il pericolo di scosse elettriche, incendi e/o incidenti gravi.

### Uso conforme alle norme

L'elettrotrouensile è ideale per la troncatrice, la sgrossatura e la spazzolatura di materiali metallici e materiali pietrosi senza l'impiego di acqua.

Per la troncatrice con abrasivo combinato deve essere impiegata una cuffia di protezione speciale per la troncatrice.

Durante la troncatrice in materiali pietrosi è necessario provvedere ad una sufficiente aspirazione della polvere.

Con utensili abrasivi ammessi l'elettrotrouensile può essere utilizzato per la levigatura con carta vetrata.

### Componenti illustrati

La numerazione dei componenti illustrati si riferisce all'illustrazione dell'elettrotrouensile che si trova sulla pagina con la rappresentazione grafica.

- 1 Levetta di sblocco per cuffia di protezione
- 2 Tasto di bloccaggio dell'alberino
- 3 Interruttore di avvio/arresto
- 4 Impugnatura supplementare (superficie di presa isolata)
- 5 Filettatura alberino
- 6 Cuffia di protezione per la levigatura
- 7 Flangia di alloggiamento
- 8 Mola\*
- 9 Dado di serraggio
- 10 Cuffia di protezione per la troncatrice\*
- 11 Mola da taglio\*
- 12 Protezione mano\*
- 13 Platorello in gomma\*
- 14 Foglio abrasivo\*
- 15 Dado cilindrico\*
- 16 Spazzola a tazza\*
- 17 Cuffia di aspirazione per la troncatrice con slitta di guida\*
- 18 Mola da taglio diamantata\*
- 19 Impugnatura (superficie di presa isolata)
- 20 Bloccaggio (solo 3 603 CA2 0..)

\*L'accessorio illustrato oppure descritto non è compreso nel volume di fornitura standard. L'accessorio completo è contenuto nel nostro programma accessori.

**Informazioni sulla rumorosità e sulla vibrazione**

Valori misurati per rumorosità rilevati conformemente alla norma EN 60745.	PWS ... 3 603 ...	680-115 CA2 0..	700 CA2 0..	7-115 CA2 0..	700-115 CA2 0..	7000 CA2 0..	700-125 CA2 0..
Il livello di rumore stimato A dell'apparecchio ammonta normalmente a							
Livello di pressione acustica	dB(A)	91	91	91	91	91	91
Livello di potenza sonora	dB(A)	102	102	102	102	102	102
Incertezza della misura K	dB	3	3	3	3	3	3
<b>Usare la protezione acustica!</b>							
Valori complessivi di oscillazione $a_h$ (somma vettoriale delle tre direzioni) e incertezza della misura K misurati conformemente alla norma EN 60745:							
Levigatura della superficie (sgrossatura):							
$a_h$	$m/s^2$	8,0	8,0	8,0	8,0	8,0	8,0
K	$m/s^2$	1,5	1,5	1,5	1,5	1,5	1,5
Levigatura con foglio abrasivo:							
$a_h$	$m/s^2$	5,5	5,5	5,5	5,5	5,5	5,5
K	$m/s^2$	1,5	1,5	1,5	1,5	1,5	1,5
Valori misurati per rumorosità rilevati conformemente alla norma EN 60745.	PWS ... 3 603 ...	700-115 CA2 4..	720-115 CA2 4..	730-115 CA2 4..	750-115 CA2 4..	750-125 CA2 4..	75-115 CA2 4..
Il livello di rumore stimato A dell'apparecchio ammonta normalmente a							
Livello di pressione acustica	dB(A)	93	93	93	93	92	93
Livello di potenza sonora	dB(A)	104	104	104	104	103	104
Incertezza della misura K	dB	3	3	3	3	3	3
<b>Usare la protezione acustica!</b>							
Valori complessivi di oscillazione $a_h$ (somma vettoriale delle tre direzioni) e incertezza della misura K misurati conformemente alla norma EN 60745:							
Levigatura della superficie (sgrossatura):							
$a_h$	$m/s^2$	10,0	10,0	10,0	10,0	10,0	10,0
K	$m/s^2$	1,5	1,5	1,5	1,5	1,5	1,5
Levigatura con foglio abrasivo:							
$a_h$	$m/s^2$	5,0	5,0	5,0	5,0	5,0	5,0
K	$m/s^2$	1,5	1,5	1,5	1,5	1,5	1,5

## 64 | Italiano

Valori misurati per rumorosità rilevati conformemente alla norma EN 60745.	PWS ... 3 603 ...	780-125 CA2 7..	7500 CA2 4..	7800 CA2 7..	850-115 CA2 7..	850-125 CA2 7..	8000 CA2 7..
Il livello di rumore stimato A dell'apparecchio ammonta normalmente a							
Livello di pressione acustica	dB(A)	92	93	92	93	92	92
Livello di potenza sonora	dB(A)	103	104	103	104	103	103
Incertezza della misura K	dB	3	3	3	3	3	3
<b>Usare la protezione acustica!</b>							
Valori complessivi di oscillazione $a_h$ (somma vettoriale delle tre direzioni) e incertezza della misura K misurati conformemente alla norma EN 60745:							
Levigatura della superficie (sgrossatura):							
$a_h$	m/s <sup>2</sup>	10,0	10,0	10,0	10,0	10,0	10,0
K	m/s <sup>2</sup>	1,5	1,5	1,5	1,5	1,5	1,5
Levigatura con foglio abrasivo:							
$a_h$	m/s <sup>2</sup>	5,0	5,0	5,0	5,0	5,0	5,0
K	m/s <sup>2</sup>	1,5	1,5	1,5	1,5	1,5	1,5

Il livello di vibrazioni indicato nelle presenti istruzioni è stato rilevato seguendo una procedura di misurazione conforme alla norma EN 60745 e può essere utilizzato per confrontare gli elettrotensili. Lo stesso è idoneo anche per una valutazione temporanea della sollecitazione da vibrazioni.

Il livello di vibrazioni indicato rappresenta gli impieghi principali dell'elettrotensile. Qualora l'elettrotensile venisse utilizzato tuttavia per altri impieghi, con accessori e utensili da innesto differenti oppure con manutenzione insufficiente, il livello di vibrazioni può differire. Questo può aumentare

sensibilmente la sollecitazione da vibrazioni per l'intero periodo di tempo operativo.

Per una valutazione precisa della sollecitazione da vibrazioni bisognerebbe considerare anche i tempi in cui l'apparecchio è spento oppure è acceso ma non è utilizzato effettivamente. Questo può ridurre chiaramente la sollecitazione da vibrazioni per l'intero periodo operativo.

Adottare misure di sicurezza supplementari per la protezione dell'operatore dall'effetto delle vibrazioni come p.es.: manutenzione dell'elettrotensile e degli accessori, mani calde, organizzazione dello svolgimento del lavoro.

## Dati tecnici

Levigatrice angolare	PWS ...	680-115	700	7-115	700-115	7000	700-125
Codice prodotto	3 603 ...	CA2 0..	CA2 0..	CA2 0..	CA2 0..	CA2 0..	CA2 0..
Potenza nominale assorbita	W	701	701	701	701	701	701
Numero giri nominale	min <sup>-1</sup>	11000	11000	11000	11000	11000	11000
max. diametro della mola abrasiva	mm	115	115	115	115	115	125
Filettatura dell'alberino portamola		M 14	M 14	M 14	M 14	M 14	M 14
max. lunghezza filettatura dell'alberino portamola	mm	21	21	21	21	21	21
Peso in funzione della EPTA-Procedure 01/2003 con impugnatura supplementare standard	kg	1,7	1,7	1,7	1,7	1,7	1,7
Classe di sicurezza		□/II	□/II	□/II	□/II	□/II	□/II

I dati sono validi per una tensione nominale [U] di 230 V. In caso di tensioni differenti e di modelli specifici dei paesi di impiego, questi dati possono variare.



Italiano | 65

Levigatrice angolare	PWS ...	700-115	720-115	730-115	750-115	750-125	75-115	7500
Codice prodotto	3 603 ...	CA2 4 ..	CA2 4 ..	CA2 4 ..	CA2 4 ..	CA2 4 ..	CA2 4 ..	CA2 4 ..
Potenza nominale assorbita	W	701	720	730	750	750	750	750
Numero giri nominale	min <sup>-1</sup>	12000	12000	12000	12000	12000	12000	12000
max. diametro della mola abrasiva	mm	115	115	115	115	125	115	125
Filettatura dell'alberino portamola		M 14	M 14	M 14	M 14	M 14	M 14	M 14
max. lunghezza filettatura dell'alberino portamola	mm	21	21	21	21	21	21	21
Peso in funzione della EPTA-Procedure 01/2003 con impugnatura supplementare standard	kg	1,8	1,8	1,8	1,8	1,8	1,8	1,8
Classe di sicurezza		□/II	□/II	□/II	□/II	□/II	□/II	□/II

I dati sono validi per una tensione nominale [U] di 230 V. In caso di tensioni differenti e di modelli specifici dei paesi di impiego, questi dati possono variare.

Levigatrice angolare	PWS ...	780-125	7800	850-115	850-125	8000
Codice prodotto	3 603 ...	CA2 7 ..	CA2 7 ..	CA2 7 ..	CA2 7 ..	CA2 7 ..
Potenza nominale assorbita	W	780	780	850	850	800
Numero giri nominale	min <sup>-1</sup>	12000	12000	12000	12000	12000
max. diametro della mola abrasiva	mm	125	125	115	125	125
Filettatura dell'alberino portamola		M 14	M 14	M 14	M 14	M 14
max. lunghezza filettatura dell'alberino portamola	mm	21	21	21	21	21
Peso in funzione della EPTA-Procedure 01/2003 con impugnatura supplementare standard	kg	1,8	1,8	1,8	1,8	1,8
Classe di sicurezza		□/II	□/II	□/II	□/II	□/II

I dati sono validi per una tensione nominale [U] di 230 V. In caso di tensioni differenti e di modelli specifici dei paesi di impiego, questi dati possono variare.

### Dichiarazione di conformità

Assumendone la piena responsabilità, dichiariamo che il prodotto descritto nei «Dati tecnici» è conforme alle seguenti normative ed ai relativi documenti: EN 60745 in base alle prescrizioni delle direttive 2011/65/UE, 2004/108/CE, 2006/42/CE.

Fascicolo tecnico (2006/42/CE) presso:  
Robert Bosch GmbH, PT/ETM9,  
D-70745 Leinfelden-Echterdingen

Henk Becker  
Executive Vice President  
Engineering

Helmut Heinzlmann  
Head of Product Certification  
PT/ETM9

*Henk Becker* *Helmut Heinzlmann*  
i.v. K. v. K.

Robert Bosch GmbH, Power Tools Division  
D-70745 Leinfelden-Echterdingen  
17.10.2013

## Montaggio

### Montaggio del dispositivo di protezione

- ▶ **Prima di qualunque intervento sull'elettrotensile estrarre la spina di rete dalla presa.**

**Nota bene:** Dopo una rottura della mola abrasiva durante il funzionamento oppure in caso di danneggiamento dei dispositivi di alloggiamento sulla cuffia di protezione/sull'elettrotensile, l'elettrotensile deve essere inviato immediatamente al Servizio Assistenza Clienti, per quanto riguarda gli indirizzi vedi il paragrafo «Assistenza clienti e consulenza impieghi».

#### Cuffia di protezione per la levigatura

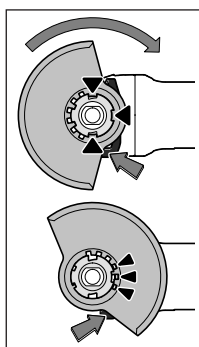

Applicare la cuffia di protezione **6** sul supporto sull'elettrotensile fino a quando le camme codificatrici della cuffia di protezione coincidono con il supporto. Premere, tenendo contemporaneamente la levetta di sblocco **1**.

Premere la cuffia di protezione **6** sul collare alberino fino a quando il collare della cuffia di protezione arriva a poggiare alla flangia dell'elettrotensile e ruotare la cuffia di protezione fino a farla innestare percettibilmente in posizione.

Adattare la posizione della cuffia di protezione **6** alle esigenze dell'operazione in corso. Spingere a tal fine la levetta di sblocco **1** verso l'alto e ruotare la cuffia di protezione **6** sulla posizione richiesta.

- ▶ **Regolare sempre la cuffia di protezione 6 in modo tale che tutte e 3 le camme rosse della levetta di sblocco 1 facciano presa nelle relative rientranze della cuffia di protezione 6.**
- ▶ **Regolare la cuffia di protezione 6 in modo tale da impedire che si abbia una scia di scintille in direzione dell'operatore.**
- ▶ **La cuffia di protezione 6 deve poter essere girata soltanto attivando la levetta di sblocco 1! In caso contrario evitare assolutamente di continuare ad utilizzare l'elettrotensile e consegnarlo al Centro di Assistenza Clienti.**

**Nota bene:** Le camme codificatrici applicate alla cuffia di protezione **6** assicurano che all'elettrotensile possa essere montata soltanto una cuffia di protezione adatta.

#### Cuffia di protezione per la troncatura

- ▶ **Durante la troncatura con abrasivo combinato utilizzare sempre la cuffia di protezione per la troncatura 10.**
- ▶ **Durante la troncatura in materiali pietrosi è necessario provvedere ad una sufficiente aspirazione della polvere.**

La cuffia di protezione per la troncatura **10** viene montata come la cuffia di protezione per la levigatura **6**.

#### Cuffia di aspirazione per la troncatura con slitta di guida

La cuffia di aspirazione per la troncatura con slitta di guida **17** viene montata come la cuffia di protezione per la levigatura **6**.

#### Impugnatura supplementare

- ▶ **Utilizzare il Vostro elettrotensile soltanto con l'impugnatura supplementare 4.**

A seconda della posizione di lavoro che si preferisce, avvitare l'impugnatura supplementare **4** a destra oppure a sinistra della testata ingranaggi.

#### Protezione mano

- ▶ **In caso di lavori con il platorello in gomma 13 oppure con la spazzola a tazza/spazzola piatta (a fili intrecciati)/disco lamellare, montare sempre la protezione per le mani 12.**

Fissare la protezione per le mani **12** servendosi dell'impugnatura supplementare **4**.

#### Montaggio degli utensili abrasivi

- ▶ **Prima di qualunque intervento sull'elettrotensile estrarre la spina di rete dalla presa.**
- ▶ **Non toccare mole abrasive da sgrassio e taglio prima che le stesse si siano raffreddate.** Durante il lavoro le mole diventano bollenti.

Pulire la filettatura alberino **5** e tutti i componenti da montare.

Per bloccare in posizione e sbloccare gli utensili abrasivi, premere il tasto di bloccaggio dell'alberino **2** per bloccare l'alberino.

- ▶ **Azionare il tasto di bloccaggio dell'alberino solo ed esclusivamente quando l'alberino è fermo.** In caso contrario l'elettrotensile potrebbe subire dei danni.

#### Mola abrasiva da sgrassio e taglio

Tenere sempre in considerazione le dimensioni degli utensili abrasivi. Il diametro del foro deve corrispondere perfettamente e senza gioco alla flangia. Non utilizzare mai né riduzioni né adattatori.

Utilizzando mole da taglio diamantate, accertarsi che la freccia indicante il senso di rotazione applicata sulla mola da taglio diamantata corrisponda al senso di rotazione dell'elettrotensile (vedere freccia indicante il senso di rotazione applicata sulla testata ingranaggi).

La sequenza del montaggio è riportata sulla pagina con la rappresentazione grafica.

Per il fissaggio della mola abrasiva da sgrassio e taglio avvitare il dado di serraggio **9** e stringerlo con la chiave a forcilla.

- ▶ **Dopo il montaggio dell'utensile abrasivo verificare prima dell'accessione, se l'utensile abrasivo è montato in modo corretto e può essere girato senza impedimenti. Assicurarsi che l'utensile abrasivo non venga a contatto con la cuffia di protezione o altre parti.**

#### Disco lamellare

- ▶ **Per lavori con il disco lamellare montare sempre la protezione mano 12.**

**Platorello in gomma**

- Per lavori con il platorello in gomma 13 montare sempre la protezione mano 12.

La sequenza del montaggio è riportata sulla pagina con la rappresentazione grafica.

Avvitare il dado cilindrico 15 e stringerlo utilizzando la chiave a forcina.

**Spazzola a tazza/spazzola piatta (a fili intrecciati)**

- Per lavori con la spazzola a tazza oppure la spazzola piatta (a fili intrecciati) montare sempre la protezione mano 12.

La sequenza del montaggio è riportata sulla pagina con la rappresentazione grafica.



La spazzola a tazza/spazzola piatta deve poter essere avvitata sulla filettatura alberino in modo da aderire perfettamente alla flangia del mandrino portamola alla fine dell'attacco albero filettato. Stringere bene la spazzola a tazza/spazzola piatta (a fili intrecciati) utilizzando una chiave fissa.

**Utensili abrasivi ammessi**

Possono essere utilizzati tutti gli utensili abrasivi riportati nelle presenti Istruzioni per l'uso.

La velocità ammessa [ $\text{min}^{-1}$ ] oppure la velocità perimetrale [ $\text{m/s}$ ] degli utensili abrasivi utilizzati devono corrispondere al minimo ai valori riportati nella tabella che segue.

Per questo motivo, tenere in considerazione il numero di giri consentito **oppure la velocità periferica** riportata sull'etichetta dell'utensile abrasivo.

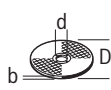
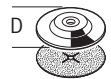
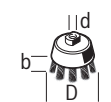
	max. [mm]		[mm]		
	D	b	d	[ $\text{min}^{-1}$ ]	[ $\text{m/s}$ ]
	115	6	22,2	11000	80
	125	6	22,2	11000	80
	115	-	-	11000	80
	125	-	-	11000	80
	75	30	M 14	11000	45

**Rotazione della testata ingranaggi**

**Solo per elettrotrattenti con il codice prodotto 3 603 CA2 0..:**

- Prima di qualunque intervento sull'elettrotrattente estrarre la spina di rete dalla presa.

È possibile ruotare la testata ingranaggi di 180°. In questo modo l'interruttore di avvio/arresto può essere posizionato, per casi operativi particolari, in una posizione di maneggio più favorevole, p. es. per mancini.

- Rimuovere la vite sul bloccaggio 20 della levetta di sblocco 1 (vedi figura A).

- Svitare completamente le 4 viti (vedi figura B). Orientare la testata ingranaggi con cautela e **senza rimuoverla dalla carcassa** nella nuova posizione. Serrare di nuovo saldamente le 4 viti.
- Avvitare di nuovo saldamente il bloccaggio 20 della levetta di sblocco 1 sulla testata ingranaggi (vedi figura C).

Osservare le istruzioni nel capitolo «Montaggio del dispositivo di protezione». Deve essere possibile ruotare la cuffia di protezione solamente azionando la levetta di sblocco 1.

**Aspirazione polvere/aspirazione trucioli**

- Polveri e materiali come vernici contenenti piombo, alcuni tipi di legname, minerali e metalli possono essere dannosi per la salute. Il contatto oppure l'inalazione delle polveri possono causare reazioni allergiche e/o malattie delle vie respiratorie dell'operatore oppure delle persone che si trovano nelle vicinanze.

Determinate polveri come polvere da legname di faggio o di quercia sono considerate cancerogene, in modo particolare insieme ad additivi per il trattamento del legname (cromato, protezione per legno). Materiale contenente amianto deve essere lavorato esclusivamente da personale specializzato.

- Utilizzare possibilmente un'aspirazione polvere adatta per il materiale.
- Provvedere per una buona aerazione del posto di lavoro.
- Si consiglia di portare una mascherina protettiva con classe di filtraggio P2.

Osservare le norme in vigore nel Vostro paese per i materiali da lavorare.

- **Evitare accumuli di polvere sul posto di lavoro.** Le polveri si possono incendiare facilmente.

**Uso****Messa in funzione**

- **Osservare la tensione di rete! La tensione della rete deve corrispondere a quella indicata sulla targhetta dell'elettrotrattente. Gli elettrotrattenti con l'indicazione di 230 V possono essere collegati anche alla rete di 220 V.**

Utilizzando l'elettrotrattente con generatori mobili di corrente che non dispongono di sufficienti riserve di potenza o che non hanno un'adatta regolazione di tensione con amplificazione della corrente di avviamento, è possibile che durante la fase della messa in funzione si abbia un calo della potenza oppure un comportamento atipico.

Si prega di accertarsi che il generatore di corrente utilizzato corrisponda ai requisiti richiesti, in modo particolare per quanto riguarda la tensione e la frequenza di rete.

**Accendere/spengere**

Per **accendere** l'elettrotrattente, spingere l'interruttore avvio/arresto 3 in avanti.

Per **bloccare** l'interruttore avvio/arresto 3 premere l'interruttore avvio/arresto 3 verso il basso nella parte anteriore, fino allo scatto in posizione.

## 68 | Italiano

Per **spegnere** l'elettrotensile rilasciare l'interruttore avvio/arresto **3** oppure, quando è bloccato, premere l'interruttore avvio/arresto **3** nella parte posteriore brevemente verso il basso e rilasciarlo.

Per risparmiare energia accendere l'elettrotensile solo se lo stesso viene utilizzato.

- **Prima di utilizzarli, controllare lo stato degli utensili abrasivi. L'utensile abrasivo deve essere montato perfettamente e deve poter ruotare liberamente. Eseguire una prova di funzionamento per almeno 1 minuto e senza sottoporre a carico. Non utilizzare mai utensili abrasivi difettosi, ovalizzati oppure che vibrano.** Utensili abrasivi difettosi possono andare in pezzi e creare il pericolo di incidenti.

### Indicazioni operative

- **Attenzione quando si eseguono intagli in pareti portanti, cfr. paragrafo «Indicazioni relative alla statica».**
- **Bloccare il pezzo in lavorazione in modo adatto a meno che esso non abbia di per sé una stabilità sicura dovuta al proprio peso.**
- **Non sottoporre l'elettrotensile a carico tanto elevato da farlo fermare.**
- **Dopo un'elevata sollecitazione far funzionare l'elettrotensile ancora per alcuni minuti in funzionamento al minimo per raffreddare l'elettrotensile.**
- **Non toccare mole abrasive da sgrasso e taglio prima che le stesse si siano raffreddate.** Durante il lavoro le mole diventano bollenti.
- **Non utilizzare l'elettrotensile con un supporto per la troncatura.**

### Lavori di sgrassatura

- **Mai utilizzare mole abrasive da taglio diritto per lavori di sgrassatura!**

Con un'angolatura di regolazione da 30° fino a 40° si raggiungono i migliori risultati in caso di lavori di sgrassatura. Esercitando una pressione moderata, spostare l'elettrotensile da una parte all'altra. Questa procedura consente di evitare che il pezzo in lavorazione si scaldi troppo, cambi di colore e che si formino scanalature.

### Disco lamellare

Tramite il disco lamellare (accessorio opzionale) è possibile lavorare anche superfici convesse e profilati.

I dischi lamellari hanno una durata considerevolmente più lunga, un livello minore di rumorosità e temperature di levigatura più basse di quelle di mole abrasive tradizionali.

### Troncatura di metallo

- **Durante la troncatura con abrasivo combinato utilizzare sempre la cuffia di protezione per la troncatura 10.**

Eseguendo lavori di troncatura, avanzare moderatamente ed adattando il movimento al materiale in elaborazione. Non esercitare nessuna pressione sulla mola da taglio, evitare angolature improprie e non oscillare.

Non cercare mai di frenare sottoponendo a pressione laterale mole abrasive da taglio che continuano a girare per inerzia.

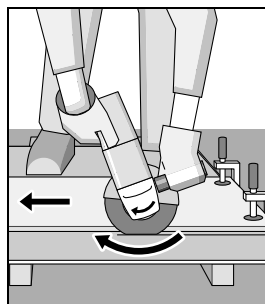

Con l'elettrotensile si deve sempre operare con fresatura bidirezionale. In caso contrario vi è il pericolo che la macchina possa essere spinta in modo **non controllato** fuori della linea di taglio.

In caso di troncatura di profili e tubi a sezione quadra, si consiglia di accostare l'utensile alla sezione più piccola.

### Troncatura di materiale minerale

- **Durante la troncatura in materiali pietrosi è necessario provvedere ad una sufficiente aspirazione della polvere.**
- **Indossare una maschera di protezione contro la polvere.**
- **L'elettrotensile può essere utilizzato esclusivamente per il taglio a secco/levigatura a secco.**

Per la troncatura di materiali pietrosi utilizzare preferibilmente una mola da taglio diamantata.

Utilizzando la cuffia di aspirazione per la troncatura con slitta di guida **17**, l'aspirapolvere per l'aspirazione della polvere minerale deve essere omologato. Bosch offre aspirapolveri adatti.

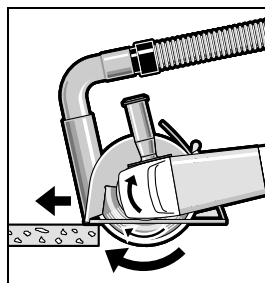

Avviare l'elettrotensile ed applicarlo con la parte anteriore della slitta di guida sul pezzo in lavorazione. Spingere l'elettrotensile avanzando moderatamente ed adattando il movimento al materiale in elaborazione.

Troncando materiali particolarmente duri, p. es. calcestruzzo ad alto contenuto di ciottoli, la mola da taglio diamantata può surriscaldarsi e subire danni. Un evidente indizio per una tale situazione è quando una mola abrasiva da taglio diritto di diamante produce una corona di scintille.

In questo caso, interrompere l'operazione di taglio e far girare brevemente la mola da taglio diamantata in funzionamento a vuoto ed al massimo della velocità in modo che possa raffreddarsi.

Una sensibile diminuzione dell'avanzamento di lavoro e la formazione di corona di scintille sono un chiaro indizio per una mola da taglio diamantata non più sufficientemente affilata. Essa può essere riaffilata eseguendo dei brevi tagli su materiale abrasivo come p. es. su arenaria calcare.

**Indicazioni relative alla statica**

Fessure in pareti portanti sono soggette alla norma DIN 1053 parte 1 oppure alle specifiche norme vigenti nel rispettivo Paese.

È obbligatorio attenersi a tali leggi e normative. Prima di iniziare a lavorare, consultare l'ingegnere calcolatore responsabile, l'architetto oppure la direzione responsabile dei lavori.

**Manutenzione ed assistenza****Manutenzione e pulizia**

- ▶ **Prima di qualunque intervento sull'elettrotensile estrarre la spina di rete dalla presa.**
- ▶ **Per poter garantire buone e sicure operazioni di lavoro, tenere sempre puliti l'elettrotensile e le prese di ventilazione.**
- ▶ **In caso di condizioni di impiego estreme utilizzare sempre un impianto di aspirazione. Soffiare spesso sulle feritoie di ventilazione e preinstallare un interruttore di sicurezza per correnti di guasto (FI).** In caso di lavorazione di metalli è possibile che si depositi polvere conduttrice all'interno dell'elettrotensile. L'isolamento di protezione dell'elettrotensile può esserne pregiudicato.

Conservare e trattare con cura l'accessorio.

Qualora si rendesse necessaria una sostituzione del cavo di collegamento, la stessa deve essere effettuata dalla Bosch oppure da un centro di assistenza clienti autorizzato per elettrotensili Bosch per evitare pericoli per la sicurezza.

**Assistenza clienti e consulenza impieghi**

Il servizio di assistenza risponde alle Vostre domande relative alla riparazione ed alla manutenzione del Vostro prodotto nonché concernenti le parti di ricambio. Disegni in vista esplosa ed informazioni relative alle parti di ricambio sono consultabili anche sul sito:

**www.bosch-pt.com**

Il team Bosch che si occupa della consulenza impieghi vi aiuterà in caso di domande relative ai nostri prodotti ed ai loro accessori.

In caso di richieste o di ordinazione di pezzi di ricambio, comunicare sempre il codice prodotto a 10 cifre riportato sulla targhetta di fabbricazione dell'elettrotensile!

**Italia**

Officina Elettrotensili  
Robert Bosch S.p.A.  
Corso Europa, ang. Via Trieste 20  
20020 LAINATE (MI)  
Tel.: (02) 3696 2663  
Fax: (02) 3696 2662  
Fax: (02) 3696 8677  
E-Mail: officina.elettrotensili@it.bosch.com

**Svizzera**

Tel.: (044) 8471513  
Fax: (044) 8471553  
E-Mail: Aftersales.Service@de.bosch.com

**Smaltimento**

Avviare ad un riciclaggio rispettoso dell'ambiente gli imballaggi, gli elettrotensili e gli accessori dismessi.

Non gettare elettrotensili dismessi tra i rifiuti domestici!

**Solo per i Paesi della CE:**

Conformemente alla norma della direttiva 2012/19/UE sui rifiuti di apparecchiature elettriche ed elettroniche (RAEE) ed all'attuazione del recepimento nel diritto nazionale, gli elettrotensili diventati inservibili devono essere raccolti separatamente ed essere inviati ad una riutilizzazione ecologica.

Con ogni riserva di modifiche tecniche.

**Nederlands****Veiligheidsvoorschriften****Algemene veiligheidswaarschuwingen voor elektrische gereedschappen**

**⚠ WAARSCHUWING** Lees alle veiligheidsaanschuwingen en alle voorschriften. Als de waarschuwingen en voorschriften niet worden opgevolgd, kan dit een elektrische schok, brand of ernstig letsel tot gevolg hebben.

**Bewaar alle waarschuwingen en voorschriften voor toekomstig gebruik.**

Het in de waarschuwingen gebruikte begrip „elektrisch gereedschap” heeft betrekking op elektrische gereedschappen voor gebruik op het stroomnet (met netsnoer) en op elektrische gereedschappen voor gebruik met een accu (zonder netsnoer).

**Veiligheid van de werkomgeving**

- ▶ **Houd uw werkomgeving schoon en goed verlicht.** Een rommelige of onverlichte werkomgeving kan tot ongevalen leiden.
- ▶ **Werk met het elektrische gereedschap niet in een omgeving met explosiegevaar waarin zich brandbare vloeistoffen, brandbare gassen of brandbaar stof bevinden.** Elektrische gereedschappen veroorzaken vonken die het stof of de dampen tot ontsteking kunnen brengen.
- ▶ **Houd kinderen en andere personen tijdens het gebruik van het elektrische gereedschap uit de buurt.** Wanneer u wordt afgeleid, kunt u de controle over het gereedschap verliezen.

**Elektrische veiligheid**

- ▶ **De aansluitstekker van het elektrische gereedschap moet in het stopcontact passen. De stekker mag in geen geval worden veranderd. Gebruik geen adapterstekkers in combinatie met geaarde elektrische gereedschappen.** Onveranderde stekkers en passende stopcontacten beperken het risico van een elektrische schok.

## 70 | Nederlands

- ▶ **Voorkom aanraking van het lichaam met geaarde oppervlakken, bijvoorbeeld van buizen, verwarmingen, fornuizen en koelkasten.** Er bestaat een verhoogd risico door een elektrische schok wanneer uw lichaam geaard is.
- ▶ **Houd het gereedschap uit de buurt van regen en vocht.** Het binnendringen van water in het elektrische gereedschap vergroot het risico van een elektrische schok.
- ▶ **Gebruik de kabel niet voor een verkeerd doel, om het elektrische gereedschap te dragen of op te hangen of om de stekker uit het stopcontact te trekken. Houd de kabel uit de buurt van hitte, olie, scherpe randen en bewegende gereedschapsdelen.** Beschadigde of in de war geraakte kabels vergroten het risico van een elektrische schok.
- ▶ **Wanneer u buitenshuis met elektrisch gereedschap werkt, dient u alleen verlengkabels te gebruiken die voor gebruik buitenshuis zijn goedgekeurd.** Het gebruik van een voor gebruik buitenshuis geschikte verlengkabel beperkt het risico van een elektrische schok.
- ▶ **Als het gebruik van het elektrische gereedschap in een vochtige omgeving onvermijdelijk is, dient u een aardlekschakelaar te gebruiken.** Het gebruik van een aardlekschakelaar vermindert het risico van een elektrische schok.

**Veiligheid van personen**

- ▶ **Wees alert, let goed op wat u doet en ga met verstand te werk bij het gebruik van het elektrische gereedschap.** Gebruik geen elektrisch gereedschap wanneer u moe bent of onder invloed staat van drugs, alcohol of medicijnen. Een moment van onoplettendheid bij het gebruik van het elektrische gereedschap kan tot ernstige verwondingen leiden.
- ▶ **Draag persoonlijke beschermende uitrusting. Draag altijd een veiligheidsbril.** Het dragen van persoonlijke beschermende uitrusting zoals een stofmasker, slipvaste werkschoenen, een veiligheidshelm of gehoorbescherming, afhankelijk van de aard en het gebruik van het elektrische gereedschap, vermindert het risico van verwondingen.
- ▶ **Voorkom per ongeluk inschakelen. Controleer dat het elektrische gereedschap uitgeschakeld is voordat u de stekker in het stopcontact steekt of de accu aansluit en voordat u het gereedschap oppakt of draagt.** Wanneer u bij het dragen van het elektrische gereedschap uw vinger aan de schakelaar hebt of wanneer u het gereedschap ingeschakeld op de stroomvoorziening aansluit, kan dit tot ongevallen leiden.
- ▶ **Verwijder instelgereedschappen of schroefsleutels voordat u het elektrische gereedschap inschakelt.** Een instelgereedschap of sleutel in een draaiend deel van het gereedschap kan tot verwondingen leiden.
- ▶ **Voorkom een onevenwichtige lichaamshouding. Zorg ervoor dat u stevig staat en steeds in evenwicht blijft.** Daardoor kunt u het elektrische gereedschap in onverwachte situaties beter onder controle houden.
- ▶ **Draag geschikte kleding. Draag geen loshangende kleding of sieraden. Houd haren, kleding en handschoenen uit de buurt van bewegende delen.** Loshangende kleding, lange haren en sieraden kunnen door bewegende delen worden meegenomen.
- ▶ **Wanneer stofafzuigings- of stofopvangvoorzieningen kunnen worden gemonteerd, dient u zich ervan te verzekeren dat deze zijn aangesloten en juist worden gebruikt.** Het gebruik van een stofafzuiging beperkt het gevaar door stof.

**Zorgvuldige omgang met en zorgvuldig gebruik van elektrische gereedschappen**

- ▶ **Overbelast het gereedschap niet. Gebruik voor uw werkzaamheden het daarvoor bestemde elektrische gereedschap.** Met het passende elektrische gereedschap werkt u beter en veiliger binnen het aangegeven capaciteitsbereik.
- ▶ **Gebruik geen elektrisch gereedschap waarvan de schakelaar defect is.** Elektrisch gereedschap dat niet meer kan worden in- of uitgeschakeld, is gevaarlijk en moet worden gerepareerd.
- ▶ **Trek de stekker uit het stopcontact of neem de accu uit het elektrische gereedschap voordat u het gereedschap instelt, toebehoren wisselt of het gereedschap weglegt.** Deze voorzorgsmaatregel voorkomt onbedoeld starten van het elektrische gereedschap.
- ▶ **Bewaar niet-gebruikte elektrische gereedschappen buiten bereik van kinderen. Laat het gereedschap niet gebruiken door personen die er niet mee vertrouwd zijn en deze aanwijzingen niet hebben gelezen.** Elektrische gereedschappen zijn gevaarlijk wanneer deze door onervaren personen worden gebruikt.
- ▶ **Verzorg het elektrische gereedschap zorgvuldig. Controleer of bewegende delen van het gereedschap correct functioneren en niet vastklemmen en of onderdelen zodanig gebroken of beschadigd zijn dat de werking van het elektrische gereedschap nadelig wordt beïnvloed. Laat deze beschadigde onderdelen voor het gebruik repareren.** Veel ongevallen hebben hun oorzaak in slecht onderhouden elektrische gereedschappen.
- ▶ **Houd snijdende inzetgereedschappen scherp en schoon.** Zorgvuldig onderhouden snijdende inzetgereedschappen met scherpe snijkanten klemmen minder snel vast en zijn gemakkelijker te geleiden.
- ▶ **Gebruik elektrisch gereedschap, toebehoren, inzetgereedschappen en dergelijke volgens deze aanwijzingen. Let daarbij op de arbeidsomstandigheden en de uit te voeren werkzaamheden.** Het gebruik van elektrische gereedschappen voor andere dan de voorziene toepassingen kan tot gevaarlijke situaties leiden.

**Service**

- ▶ **Laat het elektrische gereedschap alleen repareren door gekwalificeerd en vakkundig personeel en alleen met originele vervangingsonderdelen.** Daarmee wordt gewaarborgd dat de veiligheid van het gereedschap in stand blijft.

## Veiligheidsvoorschriften voor haakse slijpmachines

### Algemene waarschuwingen voor slijpen, schuren, borstelen en doorslijpen

- ▶ **Dit elektrische gereedschap is bestemd voor gebruik als slijpmachine, schuurmachine, borstelmaschine en doorslijpmachine. Neem alle waarschuwingen, aanwijzingen, afbeeldingen en gegevens die u bij het elektrische gereedschap ontvangt in acht.** Als u de volgende aanwijzingen niet in acht neemt, kunnen een elektrische schok, brand en/of ernstig letsel het gevolg zijn.
- ▶ **Dit elektrische gereedschap is niet geschikt voor polijstwerkzaamheden.** Toepassingen waarvoor het elektrische gereedschap niet is voorzien, kunnen gevaren en verwondingen veroorzaken.
- ▶ **Gebruik uitsluitend toebehoren dat door de fabrikant speciaal voor dit elektrische gereedschap is voorzien en geadviseerd.** Het feit dat u het toebehoren aan het elektrische gereedschap kunt bevestigen, waarborgt nog geen veilig gebruik.
- ▶ **Het toegestane toerental van het inzetgereedschap moet minstens even hoog zijn als het maximale toerental dat op het elektrische gereedschap vermeld staat.** Toebehoren dat sneller draait dan toegestaan, kan breken en wegvliegen.
- ▶ **De buitendiameter en de dikte van het inzetgereedschap moeten overeenkomen met de maatgegevens van het elektrische gereedschap.** Inzetgereedschappen met onjuiste afmetingen kunnen niet voldoende afgeschermd of gecontroleerd worden.
- ▶ **Inzetgereedschappen met schroefdraadinzetstuk moeten nauwkeurig op de schroefdraad van de uitgaande as passen. De gatdiameter van met een flens gemonteerde inzetgereedschappen moet passen bij de opnamediameter van de flens.** Inzetgereedschappen die niet nauwkeurig op het elektrische gereedschap bevestigd worden, draaien ongelijkmatig, trillen sterk en kunnen tot verlies van de controle leiden.
- ▶ **Gebruik geen beschadigde inzetgereedschappen. Controleer voor het gebruik altijd inzetgereedschappen zoals slijpschijven op afsplinteringen en scheuren, steunschijven op scheuren of sterke slijtage en draadborstels op losse of gebroken draden. Als het elektrische gereedschap of het inzetgereedschap valt, dient u te controleren of het beschadigd is, of gebruik een onbeschadigd inzetgereedschap. Als u het inzetgereedschap hebt gecontroleerd en ingezet, laat u het elektrische gereedschap een minuut lang met het maximale toerental lopen. Daarbij dient u en dienen andere personen uit de buurt van het ronddraaiende inzetgereedschap te blijven.** Beschadigde inzetgereedschappen breken meestal gedurende deze testtijd.
- ▶ **Draag persoonlijke beschermende uitrusting. Gebruik afhankelijk van de toepassing een volledige gezichtsbescherming, oogbescherming of veiligheidsbril. Draag voor zover van toepassing een stofmasker, een gehoorbescherming, werkhandschoenen of een speciaal schort dat kleine slijp- en materiaaldeeltjes tegenhoudt.** Uw ogen moeten worden beschermd tegen wegvliegende deeltjes die bij verschillende toepassingen ontstaan. Een stof- of adembeschermingsmasker moet het bij de toepassing ontstaande stof filteren. Als u lang wordt blootgesteld aan luid lawaai, kan uw gehoor worden beschadigd.
- ▶ **Let erop dat andere personen zich op een veilige afstand bevinden van de plaats waar u werkt. Iedereen die de werkomgeving betreedt, moet persoonlijke beschermende uitrusting dragen.** Brokstukken van het werkstuk of gebroken inzetgereedschappen kunnen wegvliegen en verwondingen veroorzaken, ook buiten de directe werkomgeving.
- ▶ **Houd het gereedschap alleen aan de geïsoleerde greepvlakken vast als u werkzaamheden uitvoert waarbij het inzetgereedschap verborgen stroomleidingen of de eigen stroomkabel kan raken.** Contact met een onder spanning staande leiding kan ook metalen delen van het gereedschap onder spanning zetten en tot een elektrische schok leiden.
- ▶ **Houd de stroomkabel uit de buurt van draaiende inzetgereedschappen.** Als u de controle over het elektrische gereedschap verliest, kan de stroomkabel worden doorgesneden of meegenomen en uw hand of arm kan in het ronddraaiende inzetgereedschap terecht komen.
- ▶ **Leg het elektrische gereedschap nooit neer voordat het inzetgereedschap volledig tot stilstand is gekomen.** Het draaiende inzetgereedschap kan in contact komen met het oppervlak, waardoor u de controle over het elektrische gereedschap kunt verliezen.
- ▶ **Laat het elektrische gereedschap niet lopen terwijl u het draagt.** Uw kleding kan door toevallig contact met het draaiende inzetgereedschap worden meegenomen en het inzetgereedschap kan zich in uw lichaam boren.
- ▶ **Reinig regelmatig de ventilatieopeningen van het elektrische gereedschap.** De motorventilator trekt stof in het huis en een sterke ophoping van metaalstof kan elektrische gevaren veroorzaken.
- ▶ **Gebruik het elektrische gereedschap niet in de buurt van brandbare materialen.** Vonken kunnen deze materialen ontsteken.
- ▶ **Gebruik geen inzetgereedschappen waarvoor vloeibare koelmiddelen vereist zijn.** Het gebruik van water of andere vloeibare koelmiddelen kan tot een elektrische schok leiden.

## 72 | Nederlands

**Terugslag en bijbehorende waarschuwingen**

- ▶ **Terugslag is de plotselinge reactie als gevolg van een vasthakend of geblokkeerd draaiend inzetgereedschap, zoals een slijpschijf, steunschijf, draadborstel, enz. Vasthaken of blokkeren leidt tot abrupte stilstand van het ronddraaiende inzetgereedschap. Daardoor wordt een ongecontroleerd elektrisch gereedschap tegen de draairichting van het inzetgereedschap versneld op de plaats van de blokkering.**

Als bijvoorbeeld een slijpschijf in het werkstuk vasthaakt of blokkeert, kan de rand van de slijpschijf die in het werkstuk invalt, zich vastgrijpen. Daardoor kan de slijpschijf uitbreken of een terugslag veroorzaken. De slijpschijf beweegt zich vervolgens naar de bediener toe of van de bediener weg, afhankelijk van de draairichting van de schijf op de plaats van de blokkering. Hierbij kunnen slijpschijven ook breken.

Een terugslag is het gevolg van het verkeerd gebruik of onjuiste gebruiksomstandigheden van het elektrische gereedschap. Terugslag kan worden voorkomen door geschikte voorzorgsmaatregelen, zoals hieronder beschreven.

- ▶ **Houd het elektrische gereedschap goed vast en breng uw lichaam en uw armen in een positie waarin u de terugslagkrachten kunt opvangen. Gebruik altijd de extra handgreep, indien aanwezig, om de grootst mogelijke controle te hebben over terugslagkrachten of reactiemomenten bij het op toeren komen.** De bediener kan door geschikte voorzorgsmaatregelen de terugslag- en reactiekrachten beheersen.
- ▶ **Breng uw hand nooit in de buurt van draaiende inzetgereedschappen.** Het inzetgereedschap kan bij de terugslag over uw hand bewegen.
- ▶ **Mijd met uw lichaam het gebied waarheen het elektrische gereedschap bij een terugslag wordt bewogen.** De terugslag drijft het elektrische gereedschap in de richting die tegengesteld is aan de beweging van de slijpschijf op de plaats van de blokkering.
- ▶ **Werk bijzonder voorzichtig in de buurt van hoeken, scherpe randen, enz. Voorkom dat inzetgereedschappen van het werkstuk terugspringen en vastklemmen.** Het ronddraaiende inzetgereedschap neigt er bij hoeken, scherpe randen of wanneer het terugspringt toe om zich vast te klemmen. Dit veroorzaakt een controleverlies of terugslag.
- ▶ **Gebruik geen kettingblad of getand zaagblad.** Zulke inzetgereedschappen veroorzaken vaak een terugslag of het verlies van de controle over het elektrische gereedschap.

**Bijzondere waarschuwingen voor slijp- en doorslijpwerkzaamheden**

- ▶ **Gebruik uitsluitend het voor het elektrische gereedschap toegestane slijptoebehoren en de voor dit slijptoebehoren voorziene beschermkap.** Slijptoebehoren dat niet voor het elektrische gereedschap is voorzien, kan niet voldoende worden afgeschermd en is niet veilig.

- ▶ **Gebogen slijpschijven moeten zodanig gemonteerd worden dat hun slijpoppervlak niet boven de rand van de beschermkap uit steekt.** Een onjuist gemonteerde slijpschijf die over de rand van de slijpschijf uitsteekt, kan onvoldoende afgeschermd worden.

- ▶ **De beschermkap moet stevig op het elektrische gereedschap zijn aangebracht en voor een maximum aan veiligheid zodanig zijn ingesteld dat het kleinste mogelijke deel van het slijptoebehoren open naar de bediener wijst.** De beschermkap helpt de bediener te beschermen tegen brokstukken en toevallig contact met het slijptoebehoren alsmede tegen vonken die de kleding kunnen doen ontbranden.

- ▶ **Slijptoebehoren mag alleen worden gebruikt voor de geadviseerde toepassingsmogelijkheden. Bijvoorbeeld: slijp nooit met het zijvlak van een doorslijpschijf.** Doorslijpschijven zijn bestemd voor materiaalafname met de rand van de schijf. Een zijwaartse krachtinwerking op dit slijptoebehoren kan het toebehoren breken.

- ▶ **Gebruik altijd onbeschadigde spanflenzen in de juiste maat en vorm voor de door u gekozen slijpschijf.** Geschikte flenzen steunen de slijpschijf en verminderen zo het gevaar van een slijpschijfbreuk. Flenzen voor doorslijpschijven kunnen verschillen van de flenzen voor andere slijpschijven.

- ▶ **Gebruik geen versleten slijpschijven van grotere elektrische gereedschappen.** Slijpschijven voor grotere elektrische gereedschappen zijn niet geconstrueerd voor de hogere toerentallen van kleinere elektrische gereedschappen en kunnen breken.

**Overige bijzondere waarschuwingen voor doorslijpwerkzaamheden**

- ▶ **Voorkom blokkeren van de doorslijpschijf en te hoge aandrukkracht. Slijp niet overmatig diep.** Een overbelasting van de doorslijpschijf vergroot de slijtage en de gevoeligheid voor kantelen of blokkeren en daardoor de mogelijkheid van een terugslag of breuk van het slijptoebehoren.

- ▶ **Mijd de omgeving voor en achter de ronddraaiende doorslijpschijf.** Als u de doorslijpschijf in het werkstuk van u weg beweegt, kan in het geval van een terugslag het elektrische gereedschap met de draaiende schijf rechtstreeks naar u toe worden geslingerd.

- ▶ **Als de doorslijpschijf vastklemt of als u de werkzaamheden onderbreekt, schakelt u het elektrische gereedschap uit en houdt u het rustig tot de schijf tot stilstand is gekomen. Probeer nooit om de nog draaiende doorslijpschijf uit de groef te trekken. Anders kan een terugslag het gevolg zijn.** Stel de oorzaak van het vastklemmen vast en maak deze ongedaan.

- ▶ **Schakel het elektrische gereedschap niet opnieuw in zolang het zich in het werkstuk bevindt. Laat de doorslijpschijf eerst het volledige toerental bereiken voordat u het doorslijpen voorzichtig voortzet.** Anders kan de schijf vasthaken, uit het werkstuk springen of een terugslag veroorzaken.



► **Ondersteun platen of grote werkstukken om het risico van een terugslag door een ingeklemde doorslijpschijf te verminderen.** Grote werkstukken kunnen onder hun eigen gewicht doorbuigen. Het werkstuk moet aan beide zijden worden ondersteund, vlakbij de slijpgroef en aan de rand.

► **Wees bijzonder voorzichtig bij invallend frezen in bestaande muren of andere plaatsen zonder voldoende zicht.** De invallende doorslijpschijf kan bij het doorslijpen van gas- of waterleidingen, elektrische leidingen of andere objecten een terugslag veroorzaken.

#### Bijzondere waarschuwingen voor schuurwerkzaamheden

► **Gebruik geen schuurbladen met te grote afmetingen, maar houd u aan de voorschriften van de fabrikant voor de maten van schuurbladen.** Schuurbladen die over de rand van de steunschijf uitsteken, kunnen verwondingen veroorzaken en kunnen tot blokkeren, scheuren van de schuurbladen of terugslag leiden.

#### Bijzondere waarschuwingen voor werkzaamheden met draadborstels

► **Houd er rekening mee dat de draadborstel ook tijdens het normale gebruik draadstukken verliest. Overbelast de draden niet door een te hoge aandrukkracht.** Wegvliegende draadstukken kunnen gemakkelijk door dunne kleding en/of de huid dringen.

► **Als het gebruik van een beschermkap wordt geadviseerd, dient u te voorkomen dat beschermkap en draadborstel elkaar kunnen raken.** Vlakstaal- en komstaalborstels kunnen door aandrukkracht en centrifugaalkrachten hun diameter vergroten.

#### Extra waarschuwingen

**Draag een veiligheidsbril.**



► **Gebruik een geschikt detectieapparaat om verborgen stroom-, gas- of waterleidingen op te sporen of raadpleeg het plaatselijke energie- of waterleidingbedrijf.**

Contact met elektrische leidingen kan tot brand of een elektrische schok leiden. Beschadiging van een gasleiding kan tot een explosie leiden. Breuk van een waterleiding veroorzaakt materiële schade en kan een elektrische schok veroorzaken.

► **Ontgrendel de aan/uit-schakelaar en zet deze in de uitstand als de stroomvoorziening wordt onderbroken, bijvoorbeeld door stroomuitval of uit het stopcontact trekken van de stekker.** Daardoor wordt ongecontroleerd opnieuw starten voorkomen.

► **Raak slijp- en doorslijpschijven niet aan voordat deze zijn afgekoeld.** De schijven worden tijdens de werkzaamheden zeer heet.

► **Zet het werkstuk vast.** Een met spanvoorzieningen of een bankschroef vastgehouden werkstuk wordt beter vastgehouden dan u met uw hand kunt doen.

## Product- en vermogensbeschrijving



**Lees alle veiligheidswaarschuwingen en alle voorschriften.** Als de waarschuwingen en voorschriften niet worden opgevolgd, kan dit een elektrische schok, brand of ernstig letsel tot gevolg hebben.

### Gebruik volgens bestemming

Het elektrische gereedschap is bestemd voor het doorslijpen, afbramen en borstelen van metaal en steen zonder gebruik van water.

Voor doorslijpwerkzaamheden met gebonden slijpmiddelen moet een speciale beschermkap voor doorslijpen worden gebruikt.

Bij doorslijpwerkzaamheden in steen moet voor voldoende stofafzuiging worden gezorgd.

Met toegelaten slijpgereedschappen kan het elektrische gereedschap voor schuurwerkzaamheden met schuurpapier worden gebruikt.

### Afgebeelde componenten

De componenten zijn genummerd zoals op de afbeelding van het elektrische gereedschap op de pagina met afbeeldingen.

- 1 Ontgrendelingshendel voor beschermkap
- 2 Blokkeerknop uitgaande as
- 3 Aan/uit-schakelaar
- 4 Extra handgreep (geïsoleerd greepvlak)
- 5 Uitgaande as
- 6 Beschermkap voor schuren
- 7 Opnameflens
- 8 Slijpschijf\*
- 9 Spanmoer
- 10 Beschermkap voor doorslijpen\*
- 11 Doorslijpschijf\*
- 12 Handbescherming\*
- 13 Rubber steunschijf\*
- 14 Schuurblad\*
- 15 Ronde moer\*
- 16 Komstaalborstel\*
- 17 Afzuigkap voor doorslijpen met geleidingslede\*
- 18 Diamantdoorslijpschijf\*
- 19 Handgreep (geïsoleerd greepvlak)
- 20 Zekering (alleen 3 603 CA2 0..)

\*Niet elk afgebeeld en beschreven toebehoren wordt standaard meegeleverd. Het volledige toebehoren vindt u in ons toebehorenprogramma.

## 74 | Nederlands

**Informatie over geluid en trillingen**

Meetwaarden voor geluid bepaald volgens EN 60745.	PWS ... 3 603 ...	680-115 CA2 0..	700 CA2 0..	7-115 CA2 0..	700-115 CA2 0..	7000 CA2 0..	700-125 CA2 0..
Het A-gewogen geluidsniveau van het gereedschap bedraagt kenmerkend							
Geluidsdruk niveau	dB(A)	91	91	91	91	91	91
Geluidsvermogen niveau	dB(A)	102	102	102	102	102	102
Onzekerheid K	dB	3	3	3	3	3	3
<b>Draag een gehoorbescherming.</b>							
Totale trillingswaarden $a_h$ (vectorsom van drie richtingen) en onzekerheid K bepaald volgens EN 60745: Slijpen aan de oppervlakte (afbramen):							
$a_h$	$m/s^2$	8,0	8,0	8,0	8,0	8,0	8,0
K	$m/s^2$	1,5	1,5	1,5	1,5	1,5	1,5
Schuren met schuurblad:							
$a_h$	$m/s^2$	5,5	5,5	5,5	5,5	5,5	5,5
K	$m/s^2$	1,5	1,5	1,5	1,5	1,5	1,5
Meetwaarden voor geluid bepaald volgens EN 60745.	PWS ... 3 603 ...	700-115 CA2 4..	720-115 CA2 4..	730-115 CA2 4..	750-115 CA2 4..	750-125 CA2 4..	75-115 CA2 4..
Het A-gewogen geluidsniveau van het gereedschap bedraagt kenmerkend							
Geluidsdruk niveau	dB(A)	93	93	93	93	92	93
Geluidsvermogen niveau	dB(A)	104	104	104	104	103	104
Onzekerheid K	dB	3	3	3	3	3	3
<b>Draag een gehoorbescherming.</b>							
Totale trillingswaarden $a_h$ (vectorsom van drie richtingen) en onzekerheid K bepaald volgens EN 60745: Slijpen aan de oppervlakte (afbramen):							
$a_h$	$m/s^2$	10,0	10,0	10,0	10,0	10,0	10,0
K	$m/s^2$	1,5	1,5	1,5	1,5	1,5	1,5
Schuren met schuurblad:							
$a_h$	$m/s^2$	5,0	5,0	5,0	5,0	5,0	5,0
K	$m/s^2$	1,5	1,5	1,5	1,5	1,5	1,5
Meetwaarden voor geluid bepaald volgens EN 60745.	PWS ... 3 603 ...	780-125 CA2 7..	7500 CA2 4..	7800 CA2 7..	850-115 CA2 7..	850-125 CA2 7..	8000 CA2 7..
Het A-gewogen geluidsniveau van het gereedschap bedraagt kenmerkend							
Geluidsdruk niveau	dB(A)	92	93	92	93	92	92
Geluidsvermogen niveau	dB(A)	103	104	103	104	103	103
Onzekerheid K	dB	3	3	3	3	3	3
<b>Draag een gehoorbescherming.</b>							

Nederlands | 75

Meetwaarden voor geluid bepaald volgens EN 60745.	PWS ... 3 603 ...	780-125 CA2 7..	7500 CA2 4..	7800 CA2 7..	850-115 CA2 7..	850-125 CA2 7..	8000 CA2 7..
Totale trillingswaarden $a_h$ (vectorsom van drie richtingen) en onzekerheid K bepaald volgens EN 60745: Slijpen aan de oppervlakte (afbramen):							
$a_h$	m/s <sup>2</sup>	10,0	10,0	10,0	10,0	10,0	10,0
K	m/s <sup>2</sup>	1,5	1,5	1,5	1,5	1,5	1,5
Schuren met schuurblad:							
$a_h$	m/s <sup>2</sup>	5,0	5,0	5,0	5,0	5,0	5,0
K	m/s <sup>2</sup>	1,5	1,5	1,5	1,5	1,5	1,5

Het in deze gebruiksaanwijzing vermelde trillingsniveau is gemeten met een volgens EN 60745 genormeerde meetmethode en kan worden gebruikt om elektrische gereedschappen met elkaar te vergelijken. Het is ook geschikt voor een voorlopige inschatting van de trillingsbelasting.

Het aangegeven trillingsniveau representeert de voornaamste toepassingen van het elektrische gereedschap. Als echter het elektrische gereedschap wordt gebruikt voor andere toepassingen, met verschillende accessoires, met afwijkende inzetgereedschappen of onvoldoende onderhoud, kan het trillingsniveau afwijken. Dit kan de trillingsbelasting gedurende de gehele arbeidsperiode duidelijk verhogen.

Voor een nauwkeurige schatting van de trillingsbelasting moet ook rekening worden gehouden met de tijd waarin het gereedschap uitgeschakeld is, of waarin het gereedschap wel loopt, maar niet werkelijk wordt gebruikt. Dit kan de trillingsbelasting gedurende de gehele arbeidsperiode duidelijk verminderen.

Leg aanvullende veiligheidsmaatregelen ter bescherming van de bediener tegen het effect van trillingen vast, zoals: Onderhoud van elektrische gereedschappen en inzetgereedschappen, warm houden van de handen, organisatie van het arbeidsproces.

### Technische gegevens

Haakse slijpmachines	PWS ...	680-115	700	7-115	700-115	7000	700-125
Productnummer	3 603 ...	CA2 0..	CA2 0..	CA2 0..	CA2 0..	CA2 0..	CA2 0..
Opgenomen vermogen	W	701	701	701	701	701	701
Nominaal toerental	min <sup>-1</sup>	11000	11000	11000	11000	11000	11000
max. slijpschijfdiameter	mm	115	115	115	115	115	125
Schroefdraad uitgaande as		M 14	M 14	M 14	M 14	M 14	M 14
Max. lengteschroefdraad uitgaande as	mm	21	21	21	21	21	21
Gewicht volgens EPTA-Procedure 01/2003 met standaard extra handgreep	kg	1,7	1,7	1,7	1,7	1,7	1,7
Isolatieklasse		□/II	□/II	□/II	□/II	□/II	□/II

De gegevens gelden voor nominale spanningen [U] 230 V. Bij afwijkende spanningen en bij per land verschillende uitvoeringen kunnen deze gegevens afwijken.

Haakse slijpmachines	PWS ...	700-115	720-115	730-115	750-115	750-125	75-115	7500
Productnummer	3 603 ...	CA2 4 ..	CA2 4 ..	CA2 4 ..	CA2 4 ..	CA2 4 ..	CA2 4..	CA2 4..
Opgenomen vermogen	W	701	720	730	750	750	750	750
Nominaal toerental	min <sup>-1</sup>	12000	12000	12000	12000	12000	12000	12000
max. slijpschijfdiameter	mm	115	115	115	115	125	115	125
Schroefdraad uitgaande as		M 14	M 14	M 14	M 14	M 14	M 14	M 14

De gegevens gelden voor nominale spanningen [U] 230 V. Bij afwijkende spanningen en bij per land verschillende uitvoeringen kunnen deze gegevens afwijken.

## 76 | Nederlands

Haakse slijpmachines	PWS ...	700-115	720-115	730-115	750-115	750-125	75-115	7500
Max. lengteschroefdraad uitgaande as	mm	21	21	21	21	21	21	21

Gewicht volgens EPTA-Procedure 01/2003 met standaard extra handgreep	kg	1,8	1,8	1,8	1,8	1,8	1,8	1,8
--	----	-----	-----	-----	-----	-----	-----	-----

Isolatieklasse		□/II	□/II	□/II	□/II	□/II	□/II	□/II
----------------	--	------	------	------	------	------	------	------

De gegevens gelden voor nominale spanningen [U] 230 V. Bij afwijkende spanningen en bij per land verschillende uitvoeringen kunnen deze gegevens afwijken.

Haakse slijpmachines	PWS ...	780-125	7800	850-115	850-125	8000
Productnummer	3 603 ...	CA2 7..	CA2 7..	CA2 7..	CA2 7..	CA2 7..

Opgenomen vermogen	W	780	780	850	850	800
--------------------	---	-----	-----	-----	-----	-----

Nominaal toerental	min <sup>-1</sup>	12000	12000	12000	12000	12000
--------------------	-------------------	-------	-------	-------	-------	-------

max. slijpschijfdiameter	mm	125	125	115	125	125
--------------------------	----	-----	-----	-----	-----	-----

Schroefdraad uitgaande as		M 14	M 14	M 14	M 14	M 14
---------------------------	--	------	------	------	------	------

Max. lengteschroefdraad uitgaande as	mm	21	21	21	21	21
--------------------------------------	----	----	----	----	----	----

Gewicht volgens EPTA-Procedure 01/2003 met standaard extra handgreep	kg	1,8	1,8	1,8	1,8	1,8
--	----	-----	-----	-----	-----	-----

Isolatieklasse		□/II	□/II	□/II	□/II	□/II
----------------	--	------	------	------	------	------

De gegevens gelden voor nominale spanningen [U] 230 V. Bij afwijkende spanningen en bij per land verschillende uitvoeringen kunnen deze gegevens afwijken.

## Conformiteitsverklaring

Wij verklaren als alleen verantwoordelijke dat het onder „Technische gegevens” beschreven product voldoet aan de volgende normen en normatieve documenten: EN 60745 volgens de bepalingen van de richtlijnen 2011/65/EU, 2004/108/EG en 2006/42/EG.

Technisch dossier (2006/42/EG) bij:  
Robert Bosch GmbH, PT/ETM9,  
D-70745 Leinfelden-Echterdingen

Henk Becker                      Helmut Heinzlmann  
Executive Vice President      Head of Product Certification  
Engineering                      PT/ETM9

*ppa*  
 *i.v. K. W. K.*

Robert Bosch GmbH, Power Tools Division  
D-70745 Leinfelden-Echterdingen  
17.10.2013

## Montage

### Beschermingsvoorzieningen monteren

- **Trek altijd voor werkzaamheden aan het elektrische gereedschap de stekker uit het stopcontact.**

**Opmerking:** Na breuk van de slijpschijf tijdens het gebruik of bij beschadiging van de opnamevoorzieningen van de

beschermkap of van het elektrische gereedschap moet het gereedschap zo spoedig mogelijk aan de klantenservice worden gestuurd. Zie voor adressen het gedeelte „Klantenservice en gebruikadviezen”.

### Beschermkap voor schuren

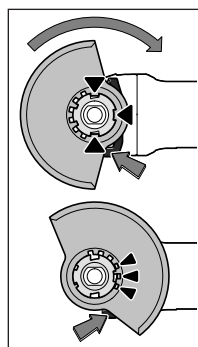

Leg de beschermkap **6** op de opname van het elektrische gereedschap tot de codeernokken van de beschermkap met de opname overeenkomen. Houd daarbij de ontgrendelingshendel **1** ingedrukt.

Druk de beschermkap **6** op de as-hals tot de kraag van de beschermkap op de flens van het elektrische gereedschap zit en draai de beschermkap tot deze duidelijk hoorbaar vastklikt.

Pas de positie van de beschermkap **6** aan de eisen van de bewerking aan. Druk daarvoor de ontgrendelingshendel **1** omhoog en draai de beschermkap **6** in de gewenste stand.

- **Stel de beschermkap 6 altijd zo in dat alle drie rode nokken van de ontgrendelingshendel 1 in de bijbehorende uitsparingen van de beschermkap 6 grijpen.**
- **Stel de beschermkap 6 zo in dat er geen vonken in de richting van de bediener vliegen.**

- ▶ **De beschermkap 6 mag alleen kunnen worden verdraaid terwijl de ontgrendelingshendel 1 wordt bediend. Anders mag u het elektrische gereedschap in geen geval verder gebruiken, maar moet u het aan de de klantenservice versturen.**

**Opmerking:** De codeernokken op de beschermkap 6 zorgen ervoor dat er alleen een bij het elektrische gereedschap passende beschermkap gemonteerd kan worden.

#### Beschermkap voor doorslijpen

- ▶ **Gebruik bij doorslijpwerkzaamheden met gebonden slijpmiddelen altijd de beschermkap voor doorslijpen 10.**
- ▶ **Zorg bij doorslijpwerkzaamheden in steen voor een voldoende stofafzuiging.**

De afzuigkap voor doorslijpen 10 wordt net als de beschermkap voor schuren 6 gemonteerd.

#### Afzuigkap voor doorslijpen met geleidingslede

De afzuigkap voor doorslijpen met geleidingslede 17 wordt net als de beschermkap voor schuren 6 gemonteerd.

#### Extra handgreep

- ▶ **Gebruik het elektrische gereedschap alleen met de extra handgreep 4.**

Schroef de extra handgreep 4 afhankelijk van de werkwijze rechts of links op het voorste deel van de machine vast.

#### Handbescherming

- ▶ **Monteer voor werkzaamheden met de rubber steunschijf 13, komstaalborstel, vlakstaalborstel of lamelenschijf altijd de handbescherming 12.**

Bevestig de handbescherming 12 met de extra handgreep 4.

#### Slijpgereedschappen monteren

- ▶ **Trek altijd voor werkzaamheden aan het elektrische gereedschap de stekker uit het stopcontact.**
- ▶ **Raak slijp- en doorslijpschijven niet aan voordat deze zijn afgekoeld.** De schijven worden tijdens de werkzaamheden zeer heet.

Reinig de uitgaande as 5 en alle te monteren delen.

Druk voor het vastspannen en losdraaien van de slijpgereedschappen op de blokkeerknop 2 om de uitgaande as vast te zetten.

- ▶ **Bedien de blokkeerknop alleen als de uitgaande as stilstaat.** Anders kan het elektrische gereedschap beschadigd raken.

#### Slijp- of doorslijpschijf

Let op de afmetingen van de slijpgereedschappen. De gatdiameter moet bij de opnameflens passen. Gebruik geen adapters of reduceerstukken.

Let er bij het gebruik van diamantdoorslijpschijven op dat de draairichtingpijl op de diamantdoorslijpschijf en de draairichting van het elektrische gereedschap (zie draairichtingpijl op de voorzijde van de machine) overeenkomen.

De volgorde van de montage kunt u op de pagina met afbeeldingen zien.

Voor het bevestigen van de slijp- of doorslijpschijf schroeft u de spanmoer 9 op de as en spannt u de spanmoer met de pensleutel.

- ▶ **Controleer na de montage van het slijpgereedschap en vóór het inschakelen of het slijpgereedschap correct is gemonteerd en vrij kan draaien. Controleer dat het schuurgereedschap de beschermkap of andere delen niet raakt.**

#### Lamellenschijf

- ▶ **Monteer voor werkzaamheden met de lamellenschijf altijd de handbescherming 12.**

#### Rubber steunschijf

- ▶ **Monteer voor werkzaamheden met de rubber steunschijf 13 altijd de handbescherming 12.**

De volgorde van de montage kunt u op de pagina met afbeeldingen zien.

Schroef de ronde moer 15 op de as en span deze met de pensleutel.

#### Komstaalborstel of vlakstaalborstel

- ▶ **Monteer voor werkzaamheden met de komstaal- of vlakstaalborstel altijd de handbescherming 12.**

De volgorde van de montage kunt u op de pagina met afbeeldingen zien.

De komstaalborstel of vlakstaalborstel moet zo ver op de uitgaande as kunnen geschroefd, dat deze nauw aansluit op de flens aan het einde van de schroefdraad van de uitgaande as. Span de komstaalborstel of vlakstaalborstel met een steeksleutel vast.

#### Toegestane slijpgereedschappen

U kunt alle schuurgereedschappen gebruiken die in deze gebruiksaanwijzing worden genoemd.

Het toegestane toerental [ $\text{min}^{-1}$ ] en de omtreksnelheid [ $\text{m/s}$ ] van de gebruikte slijpgereedschappen moeten minstens even hoog zijn als de in de volgende tabel aangegeven waarden.

Let daarom op **het toegestane toerental resp. de toegestane omtreksnelheid** op het etiket van het slijpgereedschap.

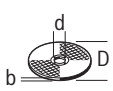
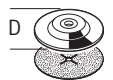
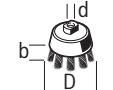
	max. [mm]		[mm]	[ $\text{min}^{-1}$ ]	[m/s]
	D	b			
	115	6	22,2	11000	80
	125	6	22,2	11000	80
	115	-	-	11000	80
	125	-	-	11000	80
	75	30	M 14	11000	45

## Machinekop draaien

### Alleen bij elektrische gereedschappen met zaaknummer 3 603 CA2 0..:

- **Trek altijd voor werkzaamheden aan het elektrische gereedschap de stekker uit het stopcontact.**

U kunt de machinekop 180° draaien. Daardoor kan de aan/uit-schakelaar voor bijzondere werkomstandigheden in een gunstige positie worden gebracht, bijvoorbeeld voor linkshandige bediening.

- Verwijder de schroef van de borging **20** van de ontgrendelingshendel **1** (zie afbeelding A).
- Draai de vier schroeven helemaal uit (zie afbeelding B). Draai de machinekop voorzichtig **en zonder deze van het machinehuis te nemen** in de nieuwe stand. Draai de vier schroeven weer vast.
- Schroef de borging **20** van de ontgrendelingshendel **1** weer aan de machinekop vast (zie afbeelding C).

Neem de aanwijzingen in het hoofdstuk „Beschermingsvoorzieningen monteren” in acht. De beschermkap mag alleen kunnen worden verdraaid terwijl de ontgrendelingshendel **1** wordt bediend.

### Afzuiging van stof en spanen

- Stof van materialen zoals loodhoudende verf, enkele houtsoorten, mineralen en metaal kunnen schadelijk voor de gezondheid zijn. Aanraking of inademing van stof kan leiden tot allergische reacties en/of ziekten van de ademwegen van de gebruiker of personen die zich in de omgeving bevinden.

Bepaalde soorten stof, bijvoorbeeld van eiken- en beukenhout, gelden als kankerwekkend, in het bijzonder in combinatie met toevoegingsstoffen voor houtbehandeling (chromaat en houtbeschermingsmiddelen). Asbesthoudend materiaal mag alleen door bepaalde vakmensen worden bewerkt.

- Gebruik indien mogelijk een voor het materiaal geschikte stofafzuiging.
- Zorg voor een goede ventilatie van de werkplek.
- Er wordt geadviseerd om een ademmasker met filterklasse P2 te dragen.

Neem de in uw land geldende voorschriften voor de te bewerken materialen in acht.

- **Vorkom ophoping van stof op de werkplek.** Stof kan gemakkelijk ontbranden.

## Gebruik

### Ingebruikneming

- **Let op de netspanning! De spanning van de stroombron moet overeenkomen met de gegevens op het typeplaatje van het elektrische gereedschap. Met 230 V aangeduide elektrische gereedschappen kunnen ook met 220 V worden gebruikt.**

Bij gebruik van het elektrische gereedschap met mobiele stroomaggregaten (generatoren) die niet over voldoende vermogensreserves of niet over een geschikte spanningsregeling

(met aanloopstroomversterking) beschikken, kan vermogensverlies of atypisch gedrag bij het inschakelen optreden. Let erop dat het door u gebruikte stroomaggregaat geschikt is, vooral met betrekking tot netspanning en -frequentie.

### In- en uitschakelen

Als u het elektrische gereedschap wilt **inschakelen**, duwt u de aan/uit-schakelaar **3** naar voren.

Als u de ingedrukte aan/uit-schakelaar **3** wilt **vastzetten**, drukt u de aan/uit-schakelaar **3** vooraan omlaag tot deze vastklikt.

Als u het elektrische gereedschap wilt **uitschakelen**, laat u de aan/uit-schakelaar **3** los. Als deze vergrendeld is, drukt u de aan/uit-schakelaar **3** kort achteraan omlaag en laat u deze vervolgens los.

Om energie te besparen, schakelt u het elektrische gereedschap alleen in wanneer u het gebruikt.

- **Controleer de slijpgereedschappen voor het gebruik. Het slijpgereedschap moet op de juiste wijze zijn gemonteerd en vrij kunnen draaien. Laat het slijpgereedschap minstens 1 minuut onbelast proefdraaien. Gebruik geen beschadigde, niet-ronde of trillende slijpgereedschappen.** Beschadigde slijpgereedschappen kunnen barsten of verwondingen veroorzaken.

### Tips voor de werkzaamheden

- **Voorzichtig bij het frezen van sleuven in dragende wanden. Zie het gedeelte „Bouwkundige aspecten”.**
- **Span het werkstuk in als het niet door het eigen gewicht stabiel ligt.**
- **Belast het elektrische gereedschap niet zo sterk dat het tot stilstand komt.**
- **Laat het elektrische gereedschap na sterke belasting nog enkele minuten onbelast lopen om het inzetgereedschap te laten afkoelen.**
- **Raak slijp- en doorslijpschijven niet aan voordat deze zijn afgekoeld.** De schijven worden tijdens de werkzaamheden zeer heet.
- **Gebruik het elektrische gereedschap niet met een doorslijpstandaard.**

### Afbramen

- **Gebruik nooit doorslijpschijven voor afbraamwerkzaamheden.**

Met een werkhoeck van 30° tot 40° krijgt u bij het afbramen het beste werkresultaat. Beweeg het elektrische gereedschap met matige druk heen en weer. Het werkstuk wordt dan niet te heet, verkleurt niet en krijgt geen groeven.

### Lamellenschijf

Met de lamellenschijf (toebehoren) kunt u ook gebogen oppervlakken en profielen bewerken.

Lamellenschijven hebben een aanzienlijk langere levensduur, een lager geluidsniveau en lagere slijptemperaturen dan traditionele slijpschijven.

**Metaal doorslijpen**

- **Gebruik bij doorslijpwerkzaamheden met gebonden slijpmiddelen altijd de beschermkap voor doorslijpen 10.**

Werk bij het doorslijpen met een matige voorwaartse beweging, aangepast aan het te bewerken materiaal. Oefen geen druk op de doorslijpschijf uit, houdt deze niet schuin en laat de schijf niet oscilleren.

Rem uitlopende doorslijpschijven niet af door er aan de zijkant tegen te drukken.

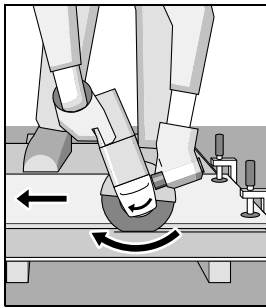

Met het elektrische gereedschap moet altijd tegenlopend worden geslepen. Anders bestaat het gevaar dat de machine **ongecontroleerd** uit de zaaglijn wordt geduwd.

Profielen en vierkantbuizen kunt u het best bij de kleinste diameter doorslijpen.

**Steen doorslijpen**

- **Zorg bij doorslijpwerkzaamheden in steen voor een voldoende stofafzuiging.**
- **Draag een stofmasker.**
- **Het elektrische gereedschap mag alleen worden gebruikt voor droog doorslijpen en droog schuren.**

Gebruik voor het doorslijpen van steen bij voorkeur een diamantdoorslijpschijf.

Bij gebruik van de afzuigkap voor doorslijpen met de geleidingslede 17 moet de stofzuiger voor het afzuigen van steenstof goedgekeurd zijn. Bosch levert geschikte stofzuigers.

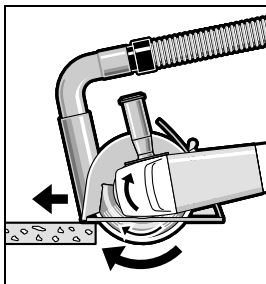

Schakel het elektrische gereedschap in en plaats het met het voorste deel van de geleidingslede op het werkstuk. Duw het elektrische gereedschap verder met een matige voorwaartse beweging, aangepast aan het te bewerken materiaal.

Bij het doorslijpen van bijzonder harde materialen, bijvoorbeeld beton met veel kiezel, kan de diamantdoorslijpschijf oververhit raken en daardoor beschadigd worden. Een krans van vonken rond de diamantdoorslijpschijf geeft dit duidelijk aan.

Onderbreek in dit geval het doorslijpen en laat de diamantdoorslijpschijf bij maximaal toerental korte tijd onbelast lopen om deze te laten afkoelen.

Een duidelijk verminderde werksnelheid en een krans van vonken rond de slijpschijf duiden op een stomp geworden diamantdoorslijpschijf. U kunt deze weer scherp maken door kort te slijpen in abrasief materiaal, bijvoorbeeld kalkzandsteen.

**Bouwkundige aspecten**

Voor sleuven in dragende muren geldt norm DIN 1053 deel 1 of gelden landspecifieke bepalingen.

Deze voorschriften moeten beslist in acht worden genomen. Raadpleeg voor het begin van de werkzaamheden de verantwoordelijke bouwkundige, architect of met de leiding belaste bouwopzichter.

**Onderhoud en service****Onderhoud en reiniging**

- **Trek altijd voor werkzaamheden aan het elektrische gereedschap de stekker uit het stopcontact.**
- **Houd het elektrische gereedschap en de ventilatieopeningen altijd schoon om goed en veilig te werken.**
- **Gebruik onder extreme gebruiksomstandigheden indien mogelijk altijd een afzuiginstallatie. Blaas de ventilatieopeningen regelmatig schoon en sluit het gereedschap aan via een aardlekschakelaar.** Tijdens het bewerken van metalen kan geleidend stof in het elektrische gereedschap terecht komen. Daardoor kan de veiligheidsisolatie van het elektrische gereedschap worden geschaad.

Bewaar en behandel het toebehoren zorgvuldig.

Als de aansluitkabel moet worden vervangen, moeten deze werkzaamheden door Bosch of een erkende klantenservice voor Bosch elektrische gereedschappen worden uitgevoerd om veiligheidsrisico's te voorkomen.

**Klantenservice en gebruikadviezen**

Onze klantenservice beantwoordt uw vragen over reparatie en onderhoud van uw product en over vervangingsonderdelen. Explosietekeningen en informatie over vervangingsonderdelen vindt u ook op:

**www.bosch-pt.com**

Het Bosch-team voor gebruikadviezen helpt u graag bij vragen over onze producten en toebehoren.

Vermeld bij vragen en bestellingen van vervangingsonderdelen altijd het uit tien cijfers bestaande productnummer volgens het typeplaatje van het elektrische gereedschap.

**Nederland**

Tel.: (076) 579 54 54

Fax: (076) 579 54 94

E-mail: gereedschappen@nl.bosch.com

**België**

Tel.: (02) 588 0589

Fax: (02) 588 0595

E-mail: outillage.gereedschap@be.bosch.com

80 | Dansk

### Afvalverwijdering

Elektrische gereedschappen, toebehoren en verpakkingen moeten op een voor het milieu verantwoorde wijze worden hergebruikt.

Gooi elektrische gereedschappen niet bij het huisvuil.

#### Alleen voor landen van de EU:



Volgens de Europese richtlijn 2012/19/EU over elektrische en elektronische oude apparaten en de omzetting van de richtlijn in nationaal recht moeten niet meer bruikbare elektrische gereedschappen apart worden ingezameld en op een voor het milieu verantwoorde wijze worden hergebruikt.

Wijzigingen voorbehouden.

## Dansk

### Sikkerhedsinstrukser

#### Generelle sikkerhedsinstrukser til el-værktøj

**⚠ ADVARSEL** Læs alle sikkerhedsinstrukser og anvisninger. I tilfælde af manglende overholdelse af sikkerhedsinstrukserne og anvisningerne er der risiko for elektrisk stød, brand og/eller alvorlige kvæstelser.

**Opbevar alle sikkerhedsinstrukser og anvisninger til senere brug.**

Det i sikkerhedsinstrukserne benyttede begreb „el-værktøj“ refererer til netdrevet el-værktøj (med netkabel) og akkudrevet el-værktøj (uden netkabel).

#### Sikkerhed på arbejdspladsen

- ▶ **Sørg for, at arbejdsområdet er rent og rigtigt belyst.** Uorden eller uoplyste arbejdsområder øger faren for ulykke.
- ▶ **Brug ikke el-værktøjet i eksplosionsfarlige omgivelser, hvor der findes brændbare væsker, gasser eller støv.** El-værktøj kan slå gnister, der kan antænde støv eller dampe.
- ▶ **Sørg for, at andre personer og ikke mindst børn holdes væk fra arbejdsområdet, når maskinen er i brug.** Hvis man distraheres, kan man miste kontrollen over maskinen.

#### Elektrisk sikkerhed

- ▶ **El-værktøjets stik skal passe til kontakten. Stikket må under ingen omstændigheder ændres. Brug ikke adapterstik sammen med jordforbundet el-værktøj.** Uændrede stik, der passer til kontakterne, nedsætter risikoen for elektrisk stød.
- ▶ **Undgå kropskontakt med jordforbundne overflader som f. eks. rør, radiatorer, komfurer og køleskabe.** Hvis din krop er jordforbundet, øges risikoen for elektrisk stød.
- ▶ **Maskinen må ikke udsættes for regn eller fugt.** Indtrængning af vand i et el-værktøj øger risikoen for elektrisk stød.

- ▶ **Brug ikke ledningen til formål, den ikke er beregnet til (f. eks. må man aldrig bære el-værktøjet i ledningen, hænge el-værktøjet op i ledningen eller rykke i ledningen for at trække stikket ud af kontakten). Beskyt ledningen mod varme, olie, skarpe kanter eller maskindele, der er i bevægelse.** Beskadigede eller udviklede ledninger øger risikoen for elektrisk stød.
- ▶ **Hvis el-værktøjet benyttes i det fri, må der kun benyttes en forlængerledning, der er egnet til udendørs brug.** Brug af forlængerledning til udendørs brug nedsætter risikoen for elektrisk stød.
- ▶ **Hvis det ikke kan undgås at bruge el-værktøjet i fugtige omgivelser, skal der bruges et HFI-relæ.** Brug af et HFI-relæ reducerer risikoen for at få elektrisk stød.

#### Personlig sikkerhed

- ▶ **Det er vigtigt at være opmærksom, se, hvad man laver, og bruge el-værktøjet fornuftigt. Brug ikke noget el-værktøj, hvis du er træt, har nydt alkohol eller er påvirket af medikamenter eller euforiserende stoffer.** Få sekunders uopmærksomhed ved brug af el-værktøjet kan føre til alvorlige personskader.
  - ▶ **Brug beskyttelsesudstyr og hav altid beskyttelsesbriller på.** Brug af sikkerhedsudstyr som f. eks. støvmaske, skridsikkert fodtøj, beskyttelseshjelm eller høreværn afhængig af maskintype og anvendelse nedsætter risikoen for personskader.
  - ▶ **Undgå utilsigtet igangsætning. Kontrollér, at el-værktøjet er slukket, før du tilslutter det til strømtilførslen og/eller akkuen, løfter eller bærer det.** Undgå at bære el-værktøjet med fingeren på afbryderen og sørg for, at el-værktøjet ikke er tændt, når det sluttes til nettet, da det øger risikoen for personskader.
  - ▶ **Gør det til en vane altid at fjerne indstillingsværktøj eller skruenøgle, før el-værktøjet tændes.** Hvis et stykke værktøj eller en nøgle sidder i en roterende maskindel, er der risiko for personskader.
  - ▶ **Undgå en anormal legemssposition. Sørg for at stå sikkert, mens der arbejdes, og kom ikke ud af balance.** Dermed har du bedre muligheder for at kontrollere el-værktøjet, hvis der skulle opstå uventede situationer.
  - ▶ **Brug egnet arbejdstøj. Undgå løse beklædningsgenstande eller smykker. Hold hår, tøj og handsker væk fra dele, der bevæger sig.** Dele, der er i bevægelse, kan gribe fat i løstsiddende tøj, smykker eller langt hår.
  - ▶ **Hvis støvudsugnings- og opsamlingsudstyr kan monteres, er det vigtigt, at dette tilsluttes og benyttes korrekt.** Brug af en støvopsugning kan reducere støvmængden og dermed den fare, der er forbundet støv.
- #### Omhyggelig omgang med og brug af el-værktøj
- ▶ **Undgå overbelastning af maskinen. Brug altid et el-værktøj, der er beregnet til det stykke arbejde, der skal udføres.** Med det passende el-værktøj arbejder man bedst og mest sikkert inden for det angivne effektområde.
  - ▶ **Brug ikke et el-værktøj, hvis afbryder er defekt.** Et el-værktøj, der ikke kan startes og stoppes, er farligt og skal repareres.



- ▶ **Træk stikket ud af stikkontakten og/eller fjern akkuen, inden maskinen indstilles, der skiftes tilbehørsdele, eller maskinen lægges fra.** Disse sikkerhedsforanstaltninger forhindrer utilsigtet start af el-værktøjet.
  - ▶ **Opbevar ubenyttet el-værktøj uden for børns rækkevidde. Lad aldrig personer, der ikke er fortrolige med maskinen eller ikke har gennemlæst disse instrukser, benytte maskinen.** El-værktøj er farligt, hvis det benyttes af ukyndige personer.
  - ▶ **El-værktøjet bør vedligeholdes omhyggeligt. Kontroller, om bevægelige maskindele fungerer korrekt og ikke sidder fast, og om delene er brækket eller beskadiget, således at el-værktøjets funktion påvirkes. Få beskadigede dele repareret, inden maskinen tages i brug.** Mange uheld skyldes dårligt vedligeholdte el-værktøjer.
  - ▶ **Sørg for, at skæreværktøjer er skarpe og rene.** Omhyggeligt vedligeholdte skæreværktøjer med skarpe skærekanter sætter sig ikke så hurtigt fast og er nemmere at føre.
  - ▶ **Brug el-værktøj, tilbehør, indsatsværktøj osv. iht. disse instrukser. Tag hensyn til arbejdsforholdene og det arbejde, der skal udføres.** Anvendelse af el-værktøjet til formål, som ligger uden for det fastsatte anvendelsesområde, kan føre til farlige situationer.
- Service**
- ▶ **Sørg for, at el-værktøj kun repareres af kvalificerede fagfolk og at der kun benyttes originale reservedele.** Dermed sikres størst mulig maskinsikkerhed.
- Sikkerhedsinstrukser til vinkelslibere**
- Fælles sikkerhedsinstrukser til slibning, sandpapirslibning, arbejde med trådbørster og skærearbejde**
- ▶ **Dette el-værktøj kan anvendes som sliber, sandpapirsliber, trådbørste og skæremaskine. Læs og overhold alle advarsler, instrukser, illustrationer og data, som du modtager i forbindelse med el-værktøjet.** Overholder du ikke følgende instrukser, kan du få elektrisk stød, der kan opstå brand og/eller du kan blive kvæstet alvorligt.
  - ▶ **Dette el-værktøj er ikke egnet til polering.** Anvendelse af el-værktøjet til formål, det ikke er beregnet til, er forbundet med fare og kvæstelsr.
  - ▶ **Anvend kun tilbehør, hvis det er beregnet til dette el-værktøj og anbefalet af fabrikanten.** En mulig fastgørelse af tilbehøret til el-værktøjet sikrer ikke en sikker anvendelse.
  - ▶ **Den tilladte hastighed for indsatsværktøjet skal være mindst lige så høj som den max. hastighed, der er angivet på el-værktøjet.** Tilbehør, der drejer hurtigere end tilladt, kan blive ødelagt eller flyve omkring.
  - ▶ **Indsatsværktøjets udvendige diameter og tykkelse skal svare til målene på dit el-værktøj.** Forkert målt indsatsværktøj kan ikke afskærmes eller kontrolleres tilstrækkeligt.
  - ▶ **Indsatsværktøj med gevindindsats skal passe nøjagtigt på slibespindlens gevind. Ved indsatsværktøj, der monteres med en flange, skal indsatsværktøjets hul diameter passe til flangens holdediameter.** Indsatsværktøj, der ikke fastgøres nøjagtigt på el-værktøjet, drejer ujævnt, vibrerer meget stærkt og kan medføre, at man taber kontrollen.
  - ▶ **Brug ikke el-værktøjet, hvis det er beskadiget. Kontrolér altid før brug indsatsværktøj som f.eks. slibeskiver for afsplintninger og revner, slibebagskiver for revner, slid eller stærkt slid, trådbørster for løse eller brækkede tråde. Tabes el-værktøjet eller indsatsværktøjet på jorden, skal du kontrollere, om det er beskadiget; anvend evt. et ubeskadiget indsatsværktøj. Når indsatsværktøjet er kontrolleret og indsat, skal du holde dig selv og personer, der befinder sig i nærheden, uden for det niveau, hvor indsatsværktøjet roterer, og lade el-værktøjet køre i et minut ved højeste hastighed.** Beskadiget indsatsværktøj brækker for det meste i denne testtid.
  - ▶ **Brug personligt beskyttelsesudstyr. Brug helmaske til ansigtet, øjenværn eller beskyttelsesbriller, afhængigt af det udførte arbejde. Brug afhængigt af arbejdets art støvmaske, høreværn, beskyttelseshandsker eller specialforklæde, der beskytter dig mod små slibe- og materialepartikler.** Øjnene skal beskyttes mod fremmede genstande, der flyver rundt i luften og som opstår i forbindelse med forskelligt arbejde. Støv- eller åndedrætsmaske skal filtrere det støv, der opstår under arbejdet. Udsættes du for høj støj i længere tid, kan du lide høretab.
  - ▶ **Sørg for tilstrækkelig afstand til andre personer under arbejdet. Enhver, der betræder arbejdsområdet, skal bruge personligt beskyttelsesudstyr.** Brudstykker fra emnet eller brækket indsatsværktøj kan flyve væk og føre til kvæstelser også uden for det direkte arbejdsområde.
  - ▶ **Hold altid maskinen i de isolerede gribeblader, når du udfører arbejde, hvor indsatsværktøjet kan ramme bøjede strømledninger eller maskinens eget kabel.** Kontakt med en spændingsførende ledning kan også sætte maskinens metaldele under spænding, hvilket kan føre til elektrisk stød.
  - ▶ **Hold netkablet væk fra roterende indsatsværktøj.** Taber du kontrollen over el-værktøjet, kan netkablet skæres over eller rammes, og din hånd eller din arm kan trækkes ind i det roterende indsatsværktøj.
  - ▶ **Læg aldrig el-værktøjet til side, før indsatsværktøjet står helt stille.** Det roterende indsatsværktøj kan komme i kontakt med fralægningsfladen, hvorved du kan tabe kontrollen over el-værktøjet.
  - ▶ **Lad ikke el-værktøjet køre, mens det bæres.** Dit tøj kan blive fanget ved en tilfældig kontakt med det roterende indsatsværktøj, hvorved indsatsværktøjet kan bore sig ind i din krop.
  - ▶ **Rengør ventilationsåbningerne på dit el-værktøj med regelmæssige mellemrum.** Motorhuset trækker støv ind i huset, og store mængder metalstøv kan være farligt rent elektrisk.

## 82 | Dansk

- ▶ **Brug ikke el-værktøjet i nærheden af brændbare materialer.** Gnister kan sætte ild i materialer.
- ▶ **Brug ikke indsatsværktøj, der transporterer flydende kølemiddel.** Brug af vand eller andre flydende kølemidler kan føre til elektrisk stød.

**Tilbageslag og tilsvarende advarsler**

- ▶ Tilbageslag er en pludselig reaktion, som skyldes, at et roterende indsatsværktøj (slibemaskine, slibebagskive, trådbørste osv.) har sat sig fast eller blokerer. Fastsættelse eller blokering fører til et pludseligt stop af det roterende indsatsværktøj. Derved accelereres et ukontrolleret el-værktøj mod indsatsværktøjets omdrejningsretning på blokeringsstedet. Sidder f. eks. en slibeskive fast eller blokerer i et emne, kan kanten på slibeskiven, der dykker ned i emnet, blive siddende, hvorved slibeskiven brækker af eller fører til et tilbageslag. Slibeskiven bevæger sig så hen imod eller væk fra betjeningspersonen, afhængigt af skivens drejeretning på blokeringsstedet. Derved kan slibeskiver også brække. Et tilbageslag skyldes forkert eller fejlbehæftet brug af el-værktøjet. Det kan forhindres ved at træffe egnede sikkerhedsforanstaltninger, der beskrives i det følgende.
- ▶ **Hold godt fast i el-værktøjet og sørg for at både krop og arme befinder sig i en position, der kan klare tilbageslagskræfterne.** Anvend altid ekstrahåndtaget, hvis et sådant findes, for at have så meget kontrol som muligt over tilbageslagskræfterne eller reaktionsmomenterne, når maskinen kører op i hastighed. Betjeningspersonen kan beherske tilbageslags- og reaktionskræfterne med egnede sikkerhedsforanstaltninger.
- ▶ **Sørg for at din hånd aldrig kommer i nærheden af det roterende indsatsværktøj.** Indsatsværktøjet kan bevæge sig hen over din hånd i forbindelse med et tilbageslag.
- ▶ **Undgå at din krop befinder sig i det område, hvor el-værktøjet bevæger sig i forbindelse med et tilbageslag.** Tilbageslaget driver el-værktøjet i modsat retning af slibeskivens bevægelse på blokeringsstedet.
- ▶ **Arbejd særlig forsigtig i områder som f. eks. hjørner, skarpe kanter osv.** Det skal forhindres, at indsatsværktøjet slår tilbage fra emnet og sætter sig fast. Det roterende indsatsværktøj har tendens til at sætte sig fast, når det anvendes i hjørner, skarpe kanter, eller hvis det springer tilbage. Dette medfører, at man taber kontrollen eller tilbageslag.
- ▶ **Brug ikke kædesavklinger eller tandede savklinger.** Sådant indsatsværktøj fører hyppigt til tilbageslag, eller at man mister kontrollen over el-værktøjet.

**Særlige sikkerhedsinstruktioner til slibe- og skærearbejde**

- ▶ **Brug udelukkende slibeskiver/slibestifter, der er godkendt til dit el-værktøj, og den beskyttelseskappe, der er beregnet til disse slibeskiver/slibestifter.** Slibeskiver/slibestifter, der ikke er beregnet til el-værktøjet, kan ikke beskyttes tilstrækkeligt og er usikre.

- ▶ **Krøppede slibeskiver skal monteres, så deres slibeflade ikke rager ud over niveauet på beskyttelseshættens kant.** En forkert monteret slibeskive, der rager ud over niveauet på beskyttelseshættens kant, kan ikke afskærmees tilstrækkeligt.
- ▶ **Beskyttelseskappen skal være anbragt sikkert på el-værktøjet og være indstillet på en sådan måde, at der opnås maks. sikkerhed, dvs. at den mindste del af slibeskiven peger åbent hen imod betjeningspersonen.** Beskyttelseskappen er med til at beskytte betjeningspersonen mod brudstykker, tilfældig kontakt med slibeskiven/slibestiften samt gnister, der kan sætte ild i tøj.
- ▶ **Slibeskiver/slibestifter må kun anvendes til de anbefalede formål. F. eks.: Slib aldrig med sidefladen på en skæreskive.** Skæreskiver er bestemt til materialeafslibning med kanten på skiven. Udsættes disse slibeskiver/slibestifter for sidevendt kraftpåvirkning, kan de ødelægges.
- ▶ **Anvend altid ubeskadigede spændeflanger i den rigtige størrelse og form, der passer til den valgte slibeskive.** Egnede flanger støtter slibeskiven og forringer således faren for brud på slibeskiven. Flanger til skæreskiver kan være forskellige fra flanger til andre slibeskiver.
- ▶ **Brug ikke slidte slibeskiver, der passer til større el-værktøj.** Slibeskiver til større el-værktøj kan brække, da de ikke er egnede til de højere omdrejningstal, som småt el-værktøj arbejder med.

**Yderligere særlige sikkerhedsinstruktioner til skærearbejde**

- ▶ **Undgå at skæreskiven blokerer eller får for højt modtryk. Foretag ikke meget dybe snit.** Overbelastes skæreskiven, øges skivens belastning og der er større tendens til, at skiven kan sætte sig i klemme eller blokere, hvilket igen kan føre til tilbageslag eller brud på slibeskiven/slibestiften.
- ▶ **Undgå området for og bag ved den roterende skæreskive.** Bevæger du skæreskiven i emnet væk fra Dig selv, kan el-værktøjets roterende skive slynges direkte ind mod Dig i tilfælde af et tilbageslag.
- ▶ **Sidder skæreskiven i klemme eller afbryder du arbejdet, slukkes el-værktøjet og maskinen holdes roligt, til skiven er stoppet. Forsøg aldrig at trække skæreskiven ud af snittet, mens den roterer, da dette kan føre til et tilbageslag.** Lokalisér og afhjælp fejlen.
- ▶ **Tænd ikke for el-værktøjet, så længe det befinder sig i emnet. Sørg for at skæreskiven når op på sit fulde omdrejningstal, før du forsigtigt fortsætter snittet.** Ellers kan skiven sætte sig i klemme, springe ud af emnet eller forårsage et tilbageslag.
- ▶ **Understøt plader eller store emner for at reducere risikoen for et tilbageslag som følge af en fastklemt skæreskive.** Store plader kan bøje sig under deres egen vægt. Emnet skal støttes på begge sider, både i nærheden af skæresnittet og ved kanten.
- ▶ **Vær særlig forsigtig ved „lommensnit“ i bestående vægge eller andre områder, man ikke kan ses ind i.** Den neddykkende skæreskive kan forårsage et tilbageslag, når der skæres i gas- eller vandledninger, elektriske ledninger eller andre genstande.

**Særlige sikkerhedsinstruktioner til sandpapirslibning**

- ▶ **Anvend ikke overdimensioneret slibepapir, men læs og overhold fabrikantens forskrifter mht. slibepapirets størrelse.** Slibepapirer, der rager ud over slibebagskiven, kan føre til kvæstelser eller blokering eller iturivning af slibepapirerne eller til tilbageslag.

**Særlige sikkerhedsinstruktioner i forbindelse med arbejde med trådbørster**

- ▶ **Vær opmærksom på, at trådbørsten også taber trådstykker under almindelig brug. Overbelast ikke trådene med et for stort tryk.** Vækflyvende trådstykker kan meget hurtigt trænge ind under tyndt tøj og/eller huden.
- ▶ **Anbefales det at bruge en beskyttelseskappe, skal du forhindre, at beskyttelseskappe og trådbørste kan berøre hinanden.** Tallerken- og kopbørster kan øge deres diameter med tryk og centrifugalkraft.

**Ekstra advarselshenvisninger****Brug sikkerhedsbriller.**

- ▶ **Anvend egnede søgeinstrumenter til at finde frem til skjulte forsyningsledninger eller kontakt det lokale forsyningselskab.** Kontakt med elektriske ledninger kan føre til brand og elektrisk stød. Beskadigelse af en gasledning kan føre til eksplosion. Brud på et vandrør kan føre til materiel skade eller elektrisk stød.
- ▶ **Åben for start-stop-kontakten og stil den på stop, når strømforsyningen afbrydes (f. eks. som følge af strømsvigt eller hvis netstikket trækkes ud).** Derved forhindres en ukontrolleret genstart.
- ▶ **Tag ikke fat i slibe- og skæreskiver, før de er afkølet.** Skiverne bliver meget varme under arbejdet.
- ▶ **Sikr emnet.** Et emne holdes bedre fast med spændeanordninger eller skruestik end med hånden.

**Beskrivelse af produkt og ydelse**

**Læs alle sikkerhedsinstruktioner og anvisninger.** I tilfælde af manglende overholdelse af sikkerhedsinstruktionerne og anvisningerne er der risiko for elektrisk stød, brand og/eller alvorlige kvæstelser.

**Beregnet anvendelse**

El-værktøjet er beregnet til at skære i, skrubbe og børste metal- og stenmaterialer uden brug af vand. Til skæring i bundede slibemidler bruges en speciel beskyttelseskappe til skæring. Sørg for tilstrækkelig støvsugning, når der skæres i sten. Med tilladte slibe-værktøjer kan el-værktøjet bruges til egnet sandpapirslibning.

**Illustrerede komponenter**

Nummereringen af de illustrerede komponenter refererer til illustrationen af el-værktøjet på illustrationssiden.

- 1 Sikkerhedsarm til beskyttelseskappe
- 2 Spindel-låsetaste
- 3 Start-stop-kontakt
- 4 Ekstrahåndtag (isoleret gribeblade)
- 5 Slibespindel
- 6 Beskyttelseskappe til slibning
- 7 Holdeflange
- 8 Slibeskive\*
- 9 Spændemøtrik
- 10 Beskyttelseskappe til skæring\*
- 11 Skæreskive\*
- 12 Håndbeskyttelse\*
- 13 Gummibagskive\*
- 14 Slibeblad\*
- 15 Rundmøtrik\*
- 16 Kopbørste\*
- 17 Opsugningskappe til skæring med føringsglæder\*
- 18 Diamant-skæreskive\*
- 19 Håndgreb (isoleret gribeblade)
- 20 Sikring (kun 3 603 CA2 0..)

\*Tilbehør, som er illustreret og beskrevet i brugsanvisningen, er ikke indeholdt i leveringen. Det fuldstændige tilbehør findes i vores tilbehørsprogram.

**Støj-/vibrationsinformation**

Måleværdier for støj beregnet iht. EN 60745.	PWS ... 3 603 ...	680-115 CA2 0..	700 CA2 0..	7-115 CA2 0..	700-115 CA2 0..	7000 CA2 0..	700-125 CA2 0..
Værktøjets A-vurderede lydtrykniveau er typisk							
Lydtrykniveau	dB(A)	91	91	91	91	91	91
Lydeffektniveau	dB(A)	102	102	102	102	102	102
Usikkerhed K	dB	3	3	3	3	3	3
<b>Brug høreværn!</b>							

84   Dansk							
Måleværdier for støj beregnet iht. EN 60745.	PWS ... 3 603 ...	680-115 CA2 0..	700 CA2 0..	7-115 CA2 0..	700-115 CA2 0..	7000 CA2 0..	700-125 CA2 0..
Samlede vibrationsværdier $a_h$ (vektorsum for tre retninger) og usikkerhed K beregnet iht. EN 60745: Overfladeslibning (skrubning):							
$a_h$	$m/s^2$	8,0	8,0	8,0	8,0	8,0	8,0
K	$m/s^2$	1,5	1,5	1,5	1,5	1,5	1,5
Slibning med slibeblad:							
$a_h$	$m/s^2$	5,5	5,5	5,5	5,5	5,5	5,5
K	$m/s^2$	1,5	1,5	1,5	1,5	1,5	1,5
Måleværdier for støj beregnet iht. EN 60745.	PWS ... 3 603 ...	700-115 CA2 4..	720-115 CA2 4..	730-115 CA2 4..	750-115 CA2 4..	750-125 CA2 4..	75-115 CA2 4..
Værktøjets A-vurderede lydtrykniveau er typisk							
Lydtrykniveau	dB(A)	93	93	93	93	92	93
Lydeffektniveau	dB(A)	104	104	104	104	103	104
Usikkerhed K	dB	3	3	3	3	3	3
<b>Brug høreværn!</b>							
Samlede vibrationsværdier $a_h$ (vektorsum for tre retninger) og usikkerhed K beregnet iht. EN 60745: Overfladeslibning (skrubning):							
$a_h$	$m/s^2$	10,0	10,0	10,0	10,0	10,0	10,0
K	$m/s^2$	1,5	1,5	1,5	1,5	1,5	1,5
Slibning med slibeblad:							
$a_h$	$m/s^2$	5,0	5,0	5,0	5,0	5,0	5,0
K	$m/s^2$	1,5	1,5	1,5	1,5	1,5	1,5
Måleværdier for støj beregnet iht. EN 60745.	PWS ... 3 603 ...	780-125 CA2 7..	7500 CA2 4..	7800 CA2 7..	850-115 CA2 7..	850-125 CA2 7..	8000 CA2 7..
Værktøjets A-vurderede lydtrykniveau er typisk							
Lydtrykniveau	dB(A)	92	93	92	93	92	92
Lydeffektniveau	dB(A)	103	104	103	104	103	103
Usikkerhed K	dB	3	3	3	3	3	3
<b>Brug høreværn!</b>							
Samlede vibrationsværdier $a_h$ (vektorsum for tre retninger) og usikkerhed K beregnet iht. EN 60745: Overfladeslibning (skrubning):							
$a_h$	$m/s^2$	10,0	10,0	10,0	10,0	10,0	10,0
K	$m/s^2$	1,5	1,5	1,5	1,5	1,5	1,5
Slibning med slibeblad:							
$a_h$	$m/s^2$	5,0	5,0	5,0	5,0	5,0	5,0
K	$m/s^2$	1,5	1,5	1,5	1,5	1,5	1,5

Det svingningsniveau, der er angivet i nærværende instruktioner, er blevet målt iht. en standardiseret måleproces i EN 60745, og kan bruges til at sammenligne el-værktøjer.

Det er også egnet til en foreløbig vurdering af svingningsbelastningen.  
Det angivne svingningsniveau repræsenterer de væsentlige anvendelser af el-værktøjet. Hvis el-værktøjet dog anvendes

til andre formål, med forskellige tilbehørsdele, med afvigende indsatsværktøj eller utilstrækkelig vedligeholdelse, kan svingningsniveauet afvige. Dette kan føre til en betydelig forøgelse af svingningsbelastningen i hele arbejdsrummet. Til en nøjagtig vurdering af svingningsbelastningen bør der også tages højde for de tider, i hvilke værktøjet er slukket eller godt nok kører, men rent faktisk ikke anvendes. Dette kan

føre til en betydelig reduktion af svingningsbelastningen i hele arbejdsrummet.

Fastlæg ekstra sikkerhedsforanstaltninger til beskyttelse af brugeren mod svingningers virkning som f.eks.: Vedligeholdelse af el-værktøj og indsatsværktøj, holde hænder varme, organisation af arbejdsforløb.

### Tekniske data

Vinkelsliber	PWS ...	680-115	700	7-115	700-115	7000	700-125
Typenummer	3 603 ...	CA2 0..	CA2 0..	CA2 0..	CA2 0..	CA2 0..	CA2 0..
Nominal optagen effekt	W	701	701	701	701	701	701
Nominelt omdrejningstal	min <sup>-1</sup>	11 000	11 000	11 000	11 000	11 000	11 000
Max. slibeskivediameter	mm	115	115	115	115	115	125
Slibespindelgevind		M 14	M 14	M 14	M 14	M 14	M 14
Max. gevindlængde for slibespindlen	mm	21	21	21	21	21	21
Vægt svarer til EPTA-Procedure 01/2003 med standard-ekstrahåndtag	kg	1,7	1,7	1,7	1,7	1,7	1,7
Beskyttelsesklasse		□/II	□/II	□/II	□/II	□/II	□/II

Angivelserne gælder for en nominal spænding [U] på 230 V. Disse angivelser kan variere ved afvigende spændinger og i landespecifikke udførelser.

Vinkelsliber	PWS ...	700-115	720-115	730-115	750-115	750-125	75-115	7500
Typenummer	3 603 ...	CA2 4..	CA2 4..	CA2 4..	CA2 4..	CA2 4..	CA2 4..	CA2 4..
Nominal optagen effekt	W	701	720	730	750	750	750	750
Nominelt omdrejningstal	min <sup>-1</sup>	12 000	12 000	12 000	12 000	12 000	12 000	12 000
Max. slibeskivediameter	mm	115	115	115	115	125	115	125
Slibespindelgevind		M 14	M 14	M 14	M 14	M 14	M 14	M 14
Max. gevindlængde for slibespindlen	mm	21	21	21	21	21	21	21
Vægt svarer til EPTA-Procedure 01/2003 med standard-ekstrahåndtag	kg	1,8	1,8	1,8	1,8	1,8	1,8	1,8
Beskyttelsesklasse		□/II	□/II	□/II	□/II	□/II	□/II	□/II

Angivelserne gælder for en nominal spænding [U] på 230 V. Disse angivelser kan variere ved afvigende spændinger og i landespecifikke udførelser.

Vinkelsliber	PWS ...	780-125	7800	850-115	850-125	8000
Typenummer	3 603 ...	CA2 7..	CA2 7..	CA2 7..	CA2 7..	CA2 7..
Nominal optagen effekt	W	780	780	850	850	800
Nominelt omdrejningstal	min <sup>-1</sup>	12 000	12 000	12 000	12 000	12 000
Max. slibeskivediameter	mm	125	125	115	125	125
Slibespindelgevind		M 14	M 14	M 14	M 14	M 14
Max. gevindlængde for slibespindlen	mm	21	21	21	21	21
Vægt svarer til EPTA-Procedure 01/2003 med standard-ekstrahåndtag	kg	1,8	1,8	1,8	1,8	1,8
Beskyttelsesklasse		□/II	□/II	□/II	□/II	□/II



Angivelserne gælder for en nominal spænding [U] på 230 V. Disse angivelser kan variere ved afvigende spændinger og i landespecifikke udførelser.

## Overensstemmelseserklæring

Vi erklærer under almindeligt ansvar, at det produkt, der er beskrevet under „Tekniske data“, er i overensstemmelse med følgende standarder eller normative dokumenter: EN 60745 iht. bestemmelserne i direktiverne 2011/65/EU, 2004/108/EF, 2006/42/EF.

Teknisk dossier (2006/42/EF) ved:  
Robert Bosch GmbH, PT/ETM9,  
D-70745 Leinfelden-Echterdingen

Henk Becker	Helmut Heinzlmann
Executive Vice President	Head of Product Certification
Engineering	PT/ETM9

*PPA*  
 i.V. 

Robert Bosch GmbH, Power Tools Division  
D-70745 Leinfelden-Echterdingen  
17.10.2013

## Montering

### Montering af beskyttelsesanordninger

- ▶ **Træk stikket ud af stikkontakten, før der udføres arbejde på el-værktøjet.**

**Bemærk:** Opstår brud på slibeskiven under arbejdet eller beskadiges holdeanordningerne på beskyttelsesskærm/på el-værktøjet, skal el-værktøjet omgående sendes til et autoriseret værksted, adresser se afsnit „Kundeservice og brugerrådgivning“.

### Beskyttelseskappe til slibning

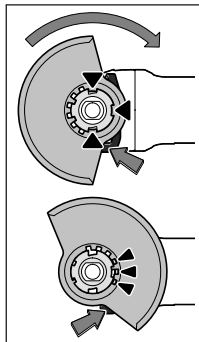

Anbring beskyttelseskappen **6** på holderen på el-værktøjet, til kodelåsene på beskyttelseskappen stemmer overens med holderen. Tryk på sikkerhedsarmen **1** og hold den nede.

Tryk beskyttelseskappen **6** på spindelhalsen, til kanten på beskyttelseskappen sidder på el-værktøjets flange, og drej beskyttelseskappen, til den går hørbart i indgreb.

Tilpas beskyttelseskappens position **6** i forhold til arbejdets krav. Tryk sikkerhedsarmen **1** opad og drej beskyttelseskappen **6** i den ønskede position.

- ▶ **Indstil beskyttelseskappen 6 altid på en sådan måde, at alle 3 røde knaster på sikkerhedsarmen 1 griber ind i de tilsvarende udparinger på beskyttelseskappen 6.**
- ▶ **Indstil beskyttelseskappen 6 på en sådan måde, at brugeren ikke udsættes for gnistregn.**

- ▶ **Beskyttelseskappen 6 må kun drejes i forbindelse med en aktivering af sikkerhedsarmen 1! Ellers skal el-værktøjet tages ud af brug og sendes til et autoriseret serviceværksted.**

**Bemærk:** Kodelåsene på beskyttelseskappen **6** sikrer, at el-værktøjet kun kan forsynes med en beskyttelseskappe, som passer til el-værktøjet.

### Beskyttelseskappe til skæring

- ▶ **Brug altid beskyttelseskappen, når der skal skæres i bundede slibemidler 10.**
- ▶ **Sørg for tilstrækkelig støvopsugning, når der skæres i sten.**

Beskyttelseskappen til skæring **10** monteres lige som beskyttelseskappen til slibning **6**.

### Opsugningskappe til skæring med føringsglæde

Opsugningskappe til skæring med føringsglæde **17** monteres lige som beskyttelseskappen til slibning **6**.

### Ekstrahåndtag

- ▶ **Brug altid el-værktøjet med ekstrahåndtaget 4.**

Skru ekstrahåndtaget **4** ind i gearhovedet på højre eller venstre side afhængigt af, hvilket arbejde, de skal udføres.

### Håndbeskyttelse

- ▶ **Monér til arbejde med gummibagskiven 13 eller kopbørsten/skivebørsten/lamelslibeskiven altid håndbeskyttelsen 12.**

Fastgør håndbeskyttelsen **12** med ekstrahåndtaget **4**.

### Montering af slibeværktøj

- ▶ **Træk stikket ud af stikkontakten, før der udføres arbejde på el-værktøjet.**
- ▶ **Tag ikke fat i slibe- og skæreskiver, før de er afkølet.** Skiverne bliver meget varme under arbejdet.

Rengør slibespindlen **5** og alle dele, der skal monteres.

Tryk til fastspænding og løsning af slibeværktøjet på spindel-låsetasten **2** for at justere slibespindlen.

- ▶ **Aktivér kun spindel-låsetasten, når slibespindlen står stille.** Ellers kan el-værktøjet blive beskadiget.

### Slibe-/skæreskive

Overhold målene på slibeværktøjet. Huldiameteren skal passe til holdeflangen. Brug hverken adaptere eller reduktionsstykker.

Bruges diamant-skæreskiver, skal man være opmærksom på, at drejeretningspilen på diamant-skæreskiven og el-værktøjets drejeretning stemmer overens (se drejeretningspil på gearhoved).

Monteringsrækkefølge ses på den grafiske side.

Slibe-/skæreskiven fastgøres ved at åbne spændemøtrikken **9** og spænde denne med tapnøglen.

- ▶ **Når slibeværktøjet er monteret, kontrolleres det for korrekt montering og at det kan bevæges frit, før el-værktøjet tændes. Sørg for, at slibeværktøjet ikke rager imod beskyttelseskærmen eller andre dele.**

**Lamslibeskive**

- **Monter altid håndbeskyttelsen 12 til arbejde med lamslibeskiven.**

**Gummi-slibeskive**

- **Monter altid håndbeskyttelsen 12 til arbejde med gummi-bagskiven 13.**

Monterings rækkefølge ses på den grafiske side.

Skrue den runde møtrik **15** på og spænd den med tapnøglen.

**Kopbørste/skivebørste**

- **Monter til arbejde med kopbørsten eller skivebørsten altid håndbeskyttelsen 12.**

Monterings rækkefølge ses på den grafiske side.





Kopbørsten/skivebørsten skal kunne skrues så meget på slibespindlen, at den ligger fast på slibespindel-flangen for enden af slibespindelgevinde. Spænd kopbørsten/skivebørsten fast med en gaffelnøgle.

**Tilladt slibeværktøj**

Det er muligt at benytte alt det slibeværktøj, der er nævnt i denne brugsanvisning.

Det tilladte omdrejningstal [ $\text{min}^{-1}$ ] eller omfangshastigheden [ $\text{m/s}$ ] for det benyttede slibeværktøj skal mindst svare til angivelserne i tabellen.

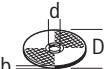
Læs og overhold derfor det tilladte **omdrejningstal eller omfangshastigheden** på slibeværktøjets etiket.

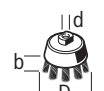
	max. [mm]		[mm]		
	D	b	d	[ $\text{min}^{-1}$ ]	[ $\text{m/s}$ ]
	115	6	22,2	11000	80
	125	6	22,2	11000	80
	115	-	-	11000	80
	125	-	-	11000	80
	75	30	M 14	11000	45

**Drejning af gearhoved**

**Kun til el-værktøj med typenr. 3 603 CA2 0..:**

- **Træk stikket ud af stikkontakten, før der udføres arbejde på el-værktøjet.**

Du kan dreje gearhovedet 180°. Dette gør det muligt at bringe start-stop-kontakten i en bedre håndteringsposition i forbindelse med udførelse af særlige arbejder f.eks. til venstre-håndede.

- Fjern skruen på sikringen **20** til sikkerhedsarmen **1** (se Fig. A).
- Drej de 4 skruer helt ud (se Fig. B). Sving gearhovedet forsigtigt i den nye position, **uden at det fjernes fra huset**. Spænd de 4 skruer igen.

- Skru sikringen **20** til sikkerhedsarmen **1** fast igen på gearhovedet (se Fig. C).

Overhold instrukserne i kapitel „Montering af beskyttelsesordninger“. Beskyttelseskappen må kun drejes i forbindelse med en aktivering af sikkerhedsarmen **1**.

**Støv-/spåudsugning**

- Støv fra materialer som f.eks. blyholdig maling, nogle træsorter, mineraler og metal kan være sundhedsfarlige. Børning eller indånding af støv kan føre til allergiske reaktioner og/eller åndedrætssygdomme hos brugeren eller personer, der opholder sig i nærheden af arbejdspladsen. Bestemt støv som f.eks. ege- eller bøgestøv gælder som kræftfremkaldende, især i forbindelse med ekstra stoffer til træbehandling (chromat, træbeskyttelsesmiddel). Asbestholdigt materiale må kun bearbejdes af fagfolk.

- Brug helst en støvopsugning, der egner sig til materialet.
- Sørg for god udluftning af arbejdspladsen.
- Det anbefales at bære åndeværn med filterklasse P2.

Overhold forskrifterne, der gælder i dit land vedr. de materialer, der skal bearbejdes.

- **Undgå at der samler sig støv på arbejdspladsen.** Støv kan let antænde sig selv.

**Brug****Ibrugtagning**

- **Kontrollér netspændingen! Strømkildens spænding skal stemme overens med angivelserne på el-værktøjets typeskilt. El-værktøj til 230 V kan også tilsluttes 220 V.**

Anvendes el-værktøjet sammen med mobile generatorer, der ikke råder over tilstrækkelige kapacitetsreserver hhv. ikke egnet spændingsregulering med startstrømsforstærkning, kan kapaciteten reduceres eller atypisk adfærd kan opstå, når el-værktøjet tændes.

Kontrollér venligst, om den anvendte generator er egnet, især mht. netspænding og -frekvens.

**Tænd/sluk**

Skub til **ibrugtagning** af el-værktøjet start-stop-kontakten **3** frem.

Til **fastholdelse** af start-stop-kontakten **3** trykkes start-stop-kontakten **3** ned foran, til den falder i hak.

El-værktøjet **slukkes** ved at slippe start-stop-kontakten **3**, eller hvis den er fastlåst, trykkes start-stop-kontakten **3** kort bagpå, før den slippes.

For at spare på energien bør du kun tænde for el-værktøjet, når du bruger det.

- **Kontrollér slibeværktøjet, før det tages i brug. Slibeværktøjet skal være korrekt monteret og skal kunne rotere frit. Gennemfør en prøvekørsel i mindst 1 minut uden belastning. Brug ikke beskadiget, ikke rundt eller vibrerende slibeværktøj.** Beskadiget slibeværktøj kan revne og føre til kvæstelser.

### Arbejdsvejledning

- ▶ **Vær forsigtig, når der skal slides i bærende vægge, se afsnit „Statiske forskrifter“.**
- ▶ **Spænd emnet, hvis det ikke ligger sikkert vha. sin egen vægt.**
- ▶ **Belast ikke el-værktøjet så meget, at det standser.**
- ▶ **Lad el-værktøjet køre i tomgang i et par minutter efter stærk belastning, så indsatsværktøjet kan køle af.**
- ▶ **Tag ikke fat i slibe- og skæreskiver, før de er afkølet.** Skiverne bliver meget varme under arbejdet.
- ▶ **El-værktøjet må ikke benyttes med en skærestander.**

### Skrubslibning

- ▶ **Anvend aldrig skæreskiver til skrubslibning.**

Med en arbejdsvinkel på 30° til 40° fås det bedste arbejdsresultat i forbindelse med skrubslibning. Bevæg el-værktøjet frem og tilbage med jævnt tryk. Derved bliver emnet ikke for varmt, misfarvning undgås, og el-værktøjet efterlader ingen riller på emnet.

### Lamelslibeskive

Lamelslibeskiven (tilbehør) kan også benyttes til at bearbejde bølgede overflader og profiler.

Lamelslibeskiver har en væsentlig længere levetid, lavere støjniveau og lavere slibetemperaturer end almindelige slibe-skiver.

### Skæring i metal

- ▶ **Brug altid beskyttelseskappen, når der skal skæres i bundede slibemidler 10.**

Gennemskæring skal gennemføres med jævn fremføring, der passer til det materiale, der skal bearbejdes. Udsæt ikke skæreskiven for tryk, sørg for, at den hverken kommer i klemme eller oscillerer.

Forsøg ikke at bremse udløbende skæreskiver ved at trykke mod dem i siden.

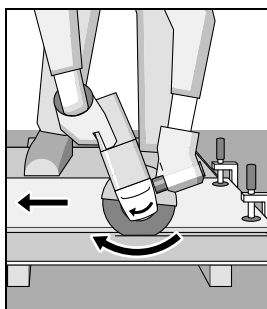

El-værktøjet skal altid føres i modløbet. Ellers er der fare for, at det trykkes **ukontrolleret** ud af snittet.

Profiler og firkantede rør skal helst skæres over på det sted, hvor tværsnittet er mindst.

### Skæring i sten

- ▶ **Sørg for tilstrækkelig støvopsugning, når der skæres i sten.**
- ▶ **Brug beskyttelsesmaske.**
- ▶ **El-værktøjet må kun benyttes til tørskæring/tørslibning.**

Der bør altid anvendes en diamant-skæreskive til skæring i sten.

Bruges opsugningskappen til skæring med føringsslæde **17** skal støvsugeren være godkendt til at opsuge stenstøv. Bosch tilbyder egnede støvsugere.

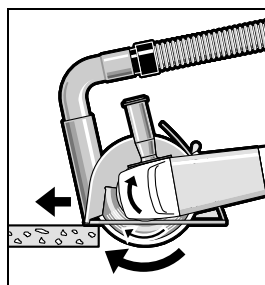

Tænd for el-værktøjet og anbring den forreste del af føringsslæden på emnet. Skub el-værktøjet frem med jævn fremføring, der passer til det materiale, der skal bearbejdes.

Når der skæres i meget hårde materialer som f.eks. beton med et stort kieseindhold, kan diamantskæreskiven blive for varm og derved beskadiges. En gnistkrans, der løber med diamantskæreskiven, er et tydeligt tegn herpå.

Afbryd i dette tilfælde skærearbejdet og lad diamant-skæreskiven afkøle i tomgang ved max. omdrejningstal i kort tid, så den kan afkøle.

Et mærkbart langsommere arbejdsstadium og en gnistkrans er tegn på, at diamant-skæreskiven er uskarp. Denne slibes igen ved at køre den i porøst materiale (f.eks. kalksten) i korte bevægelser.

### Statiske forskrifter

Slidser i bærende vægge skal overholde bestemmelserne i standarden DIN 1053 del 1 eller specielle krav, som gælder i det enkelte land.

Disse forskrifter skal ubetinget overholdes. Spørg den ansvarlige statiker, arkitekt eller byggeledelse til råds, før arbejdet påbegyndes.

## Vedligeholdelse og service

### Vedligeholdelse og rengøring

- ▶ **Træk stikket ud af stikkontakten, før der udføres arbejde på el-værktøjet.**
- ▶ **El-værktøj og el-værktøjets ventilationsåbninger skal altid holdes rene for at sikre et godt og sikkert arbejde.**
- ▶ **Brug så vidt muligt altid et opsugningsanlæg ved ekstreme brugsbetingelser. Blæs ventilationsåbningerne igennem med hyppige mellemrum og forkoble en fejlstrømbeskyttelseskontakt (FI-kontakt).** Ved bearbejdning af metal kan ledende støv afleje sig inde i el-værktøjet. Elværktøjets beskyttelsesisolering kan forringes.

Opbevar og behandle tilbehøret omhyggeligt.

Hvis det er nødvendigt at erstatte tilslutningsledningen, skal dette arbejde udføres af Bosch eller på et autoriseret serviceværksted for Bosch el-værktøj for at undgå farer.



## Kundeservice og brugerrådgivning

Kundeservice besvarer dine spørgsmål vedr. reparation og vedligeholdelse af dit produkt samt reservedele. Eksplosions-tegninger og informationer om reservedele findes også under:

### www.bosch-pt.com

Bosch brugerrådgivningsteamet vil gerne hjælpe dig med at besvare spørgsmål vedr. vores produkter og deres tilbehør.

El-værktøjets 10-cifrede typenummer (se typeskilt) skal altid angives ved forespørgsler og bestilling af reservedele.

### Dansk

Bosch Service Center  
Telegrafvej 3  
2750 Ballerup  
Tlf. Service Center: 44898855  
Fax: 44898755  
E-Mail: vaerktoej@dk.bosch.com

## Bortskaffelse

El-værktøj, tilbehør og emballage skal genbruges på en miljøvenlig måde.

Smid ikke el-værktøj ud sammen med det almindelige husholdningsaffald!

### Gælder kun i EU-lande:



Iht. det europæiske direktiv 2012/19/EU om affald af elektrisk og elektronisk udstyr skal kasseret elektrisk udstyr indsamles separat og genbruges iht. gældende miljøforskrifter.

Ret til ændringer forbeholdes.

## Svenska

### Säkerhetsanvisningar

#### Allmänna säkerhetsanvisningar för elverktyg

**⚠ VARNING** Läs noga igenom alla säkerhetsanvisningar och instruktioner. Fel som uppstår till följd av att säkerhetsanvisningarna och instruktionerna inte följts kan orsaka elstöt, brand och/eller allvarliga personskador.

#### Förvara alla varningar och anvisningar för framtida bruk.

Nedan använt begrepp "Elverktyg" hänför sig till nätdrivna elverktyg (med nätsladd) och till batteridrivna elverktyg (sladdlösa).

#### Arbetsplatssäkerhet

- ▶ **Håll arbetsplatsen ren och välbelyst.** Oordning på arbetsplatsen och dåligt belyst arbetsområde kan leda till olyckor.
- ▶ **Använd inte elverktyget i explosionsfarlig omgivning med brännbara vätskor, gaser eller damm.** Elverktygen alstrar gnistor som kan antända dammet eller gaserna.

- ▶ **Håll under arbetet med elverktyget barn och obehöriga personer på betryggande avstånd.** Om du störs av obehöriga personer kan du förlora kontrollen över elverktyget.

#### Elektrisk säkerhet

- ▶ **Elverktygets stickpropp måste passa till vägguttaget. Stickproppen får absolut inte förändras. Använd inte adapterkontakter tillsammans med skyddsjordade elverktyg.** Oförändrade stickproppar och passande vägguttag reducerar risken för elstöt.
- ▶ **Undvik kroppskontakt med jordade ytor som t. ex. rör, värmeelement, spisar och kylskåp.** Det finns en större risk för elstöt om din kropp är jordad.
- ▶ **Skydda elverktyget mot regn och väta.** Tränger vatten in i ett elverktyg ökar risken för elstöt.
- ▶ **Missbruka inte nätsladden och använd den inte för att bära eller hänga upp elverktyget och inte heller för att dra stickproppen ur vägguttaget. Håll nätsladden på avstånd från värme, olja, skarpa kanter och rörliga maskindelar.** Skadade eller tilltrasslade ledningar ökar risken för elstöt.
- ▶ **När du arbetar med ett elverktyg utomhus använd endast förlängningssladdar som är avsedda för utomhusbruk.** Om en lämplig förlängningssladd för utomhusbruk används minskar risken för elstöt.
- ▶ **Använd ett felströmsskydd om det inte är möjligt att undvika elverktygets användning i fuktig miljö.** Felströmsskyddet minskar risken för elstöt.

#### Personssäkerhet

- ▶ **Var uppmärksam, kontrollera vad du gör och använd elverktyget med förnuft. Använd inte elverktyg när du är trött eller om du är påverkad av droger, alkohol eller mediciner.** Under användning av elverktyg kan även en kort uppmärksamhet leda till allvarliga kroppsskador.
- ▶ **Bär alltid personlig skyddsutrustning och skyddsglasögon.** Användning av personlig skyddsutrustning som t. ex. dammfiltermask, halkfria säkerhetsskor, skyddshjälm och hörselskydd reducerar alltefter elverktygets typ och användning risken för kroppsskada.
- ▶ **Undvik oavsiktlig igångsättning. Kontrollera att elverktyget är frånkopplat innan du ansluter stickproppen till vägguttaget och/eller ansluter/tar bort batteriet, tar upp eller bär elverktyget.** Om du bär elverktyget med fingret på strömställaren eller ansluter påkopplat elverktyg till nätströmmen kan olycka uppstå.
- ▶ **Ta bort alla inställningsverktyg och skruvnycklar innan du kopplar på elverktyget.** Ett verktyg eller en nyckel i en roterande komponent kan medföra kroppsskada.
- ▶ **Undvik onormala kroppsställningar. Se till att du står stadigt och håller balansen.** I detta fall kan du lättare kontrollera elverktyget i oväntade situationer.
- ▶ **Bär lämpliga arbetskläder. Bär inte löst hängande kläder eller smycken. Håll håret, kläderna och handskarna på avstånd från rörliga delar.** Löst hängande kläder, långt hår och smycken kan dras in av roterande delar.

## 90 | Svenska

- ▶ **När elverktyg används med dammsugnings- och uppsamlingsutrustning, se till att dessa är rätt monterade och används på korrekt sätt.** Användning av dammsugning minskar de risker damm orsakar.

**Korrekt användning och hantering av elverktyg**

- ▶ **Överbelasta inte elverktyget. Använd för aktuellt arbete avsett elverktyg.** Med ett lämpligt elverktyg kan du arbeta bättre och säkrare inom angivet effektområde.
- ▶ **Ett elverktyg med defekt strömställare får inte längre användas.** Ett elverktyg som inte kan kopplas in eller ur är farligt och måste repareras.
- ▶ **Dra stickproppen ur vägguttaget och/eller ta bort batteriet innan inställningar utförs, tillbehörsdelar byts ut eller elverktyget lagras.** Denna skyddsåtgärd förhindrar oavsiktlig inkoppling av elverktyget.
- ▶ **Förvara elverktygen oåtkomliga för barn. Låt elverktyget inte användas av personer som inte är förtrogna med dess användning eller inte läst denna anvisning.** Elverktygen är farliga om de används av oerfarna personer.
- ▶ **Sköt elverktyget omsorgsfullt. Kontrollera att rörliga komponenter fungerar felfritt och inte kärvar, att komponenter inte brustit eller skadats; orsaker som kan leda till att elverktygets funktioner påverkas menligt. Låt skadade delar repareras innan elverktyget tas i bruk.** Många olyckor orsakas av dåligt skötta elverktyg.
- ▶ **Håll skärverktygen skarpa och rena.** Omsorgsfullt skötta skärverktyg med skarpa eggar kommer inte så lätt i kläm och går lättare att styra.
- ▶ **Använd elverktyget, tillbehör, insatsverktyg osv. enligt dessa anvisningar. Ta hänsyn till arbetsvillkoren och arbetsmomenten.** Om elverktyget används på ett sätt som det inte är avsett för kan farliga situationer uppstå.

**Service**

- ▶ **Låt endast kvalificerad fackpersonal reparera elverktyget och endast med originalreservdelar.** Detta garanterar att elverktygets säkerhet upprätthålls.

**Säkerhetsanvisningar för vinkelslipar****Gemensamma säkerhetsanvisningar för slipning, sandpappersslipning, arbeten med stålborste, polering och kapslipning**

- ▶ **Detta elverktyg kan användas som slipmaskin med slipskiva, slippapper, stålborste och kapslipskiva. Beakta alla säkerhetsanvisningar, instruktioner, illustrationer och data som följer med elverktyget.** Om nedanstående anvisningar ignoreras finns risk för elstöt, brand och/eller allvarliga personskador.
- ▶ **Detta elverktyg är inte lämpligt för polering.** Om elverktyget används för arbeten det inte är avsett för, kan farliga situationer och kroppsskador uppstå.
- ▶ **Använd inte tillbehör som tillverkaren inte uttryckligen godkänt och rekommenderat för detta elverktyg.** Även om tillbehör kan fästas på elverktyget finns det ingen garanti för en säker användning.

- ▶ **Insatsverktygets tillåtna varvtal måste åtminstone motsvara det på elverktyget angivna högsta varvtalet.** Tillbehör med en högre rotationshastighet kan brista och slungas ut.

- ▶ **Insatsverktygets yttre diameter och tjocklek måste motsvara elverktygets dimensioner.** Feldimensionerade insatsverktyg kan inte på betryggande sätt avskämmas och kontrolleras.

- ▶ **Insatsverktyg med gänginsats måste passa exakt till slipspindelns gänga. Vid insatsverktyg som monteras med fläns måste insatsverktygets håldiameter passa till flänsens infästningsdiameter.** Insatsverktyg som inte exakt passar till elverktyget roterar ojämnt, vibrerar kraftigt och kan leda till att du förlorar kontrollen över verktyget.

- ▶ **Använd aldrig skadade insatsverktyg. Kontrollera före varje användning insatsverktygen som t. ex. slipskivor avseende splitterskador och sprickor, sliprondeller avseende sprickor repor eller kraftig nedslitning, stålborstar avseende lösa eller brustna trådar. Om elverktyget eller insatsverktyget skulle falla ned kontrollera om skada uppstått eller montera ett oskadat insatsverktyg. Du och andra personer i närheten ska efter kontroll och montering av insatsverktyg ställa er utanför insatsverktygets rotationsradie och sedan låta elverktyget rotera en minut med högsta varvtal. Skadade insatsverktyg går i de flesta fall sönder vid denna provkörning.**

- ▶ **Använd personlig skyddsutrustning. Använd alltefter avsett arbete ansiktsskärm, ögonskydd eller skyddsglasögon. Om så behövs, använd dammfiltermask, hörselskydd, skyddshandskar eller skyddsförkläde som skyddar mot små utslungade slip- och materialpartiklar.** Ögonen ska skyddas mot utslungade främmande partiklar som kan uppstå under arbetet. Damm- och andningskydd måste kunna filtrera bort det damm som eventuellt uppstår under arbetet. Risk finns för hörselskada under en längre tids kraftigt buller.

- ▶ **Se till att obehöriga personer hålls på betryggande avstånd från arbetsområdet. Alla som rör sig inom arbetsområdet måste använda personlig skyddsutrustning.** Brottstycken från arbetsstycket eller insatsverktygen kan slungas ut och orsaka personskada även utanför arbetsområdet.

- ▶ **Håll fast verktyget endast vid de isolerade greppytorna när arbeten utförs på ställen där insatsverktyget kan skada dolda elledningar eller egen nätsladd.** Kontakt med en spänningsförande ledning kan sätta maskinens metalldelar under spänning och leda till elstöt.

- ▶ **Håll nätsladden på avstånd från roterande insatsverktyg.** Om du förlorar kontrollen över elverktyget kan nätsladden kapas eller dras in varvid risk finns för att din hand eller arm dras mot det roterande insatsverktyget.

- ▶ **Lägg aldrig bort elverktyget innan insatsverktyget stannat fullständigt.** Det roterande insatsverktyget kan komma i beröring med underlaget varvid risk finns för att du förlorar kontrollen över verktyget.

- ▶ **Elverktyget får inte rotera när det bärs.** Kläder kan vid tillfällig kontakt med det roterande insatsverktyget dras in varvid insatsverktyget dras mot din kropp.
- ▶ **Rengör regelbundet elverktygets ventilationsöppningar.** Motorfläkten drar in damm i huset och en kraftig anhopning av metalldamm kan orsaka farliga elströmmar.
- ▶ **Använd inte elverktyget i närheten av brännbara material.** Risk finns för att gnistor antänder materialet.
- ▶ **Använd inte insatsverktyg som kräver flytande kylmedel.** Vatten eller andra kylvätskor kan medföra elstöt.

#### Varning för bakslag

- ▶ Ett bakslag är en plötslig reaktion hos insatsverktyget när t. ex. slipskivan, sliprondellen, stålborsten hakar upp sig eller blockerar. Detta leder till abrupt uppbromsning av det roterande insatsverktyget. Härvid accelererar ett okontrollerat elverktyg mot insatsverktygets rotationsriktning vid inklämningsstället.

Om t. ex. en slipskiva hakar upp sig eller blockerar i arbetsstycket kan slipskivans kant i arbetsstycket klämmas fast varvid slipskivan bryts sönder eller orsakar bakslag. Slipskivan rör sig nu mot eller bort från användaren beroende på skivans rotationsriktning vid inklämningsstället. Härvid kan slipskivor även brista.

Bakslag uppstår till följd av missbruk eller felaktig hantering av elverktyget. Detta kan undvikas genom skyddsåtgärder som beskrivs nedan.

- ▶ **Håll stadigt i elverktyget samt kroppen och armarna i ett läge som är lämpligt för att motstå bakslagskrafter. Använd alltid stödhandtaget för bästa möjliga kontroll av bakslagskrafter och reaktionsmoment vid start.** Användaren kan genom lämpliga försiktighetsåtgärder bättre behärska bakslags- och reaktionskrafterna.
- ▶ **Håll alltid handen på betryggande avstånd från det roterande insatsverktyget.** Insatsverktyget kan vid ett bakslag gå mot din hand.
- ▶ **Undvik att hålla kroppen inom det område elverktyget vid ett bakslag rör sig.** Bakslaget kommer att driva elverktyget i motsatt riktning till slipskivans rörelse vid inklämningsstället.
- ▶ **Var särskilt försiktig vid bearbetning av hörn, skarpa kanter osv. Håll emot så att insatsverktyget inte studsar ut från arbetsstycket eller kommer i kläm.** På hörn, skarpa kanter eller vid studsning tenderar det roterande insatsverktyget att komma i kläm. Detta kan leda till att kontrollen förloras eller att bakslag uppstår.
- ▶ **Använd aldrig kedje- eller tandade sågklingor.** Dessa insatsverktyg orsakar ofta ett bakslag eller förlust av kontrollen över elverktyget.

#### Speciella varningar för slipning och kapslipning

- ▶ **Använd endast slipkroppar som godkänts för aktuellt elverktyg och de sprängskydd som är avsedda för dessa slipkroppar.** Slipkroppar som inte är avsedda för aktuellt tryckluftverktyg kan inte på betryggande sätt skyddas och är därför farliga.

- ▶ **Skålade slipskivor måste monteras så att skivans slipyta inte skjuter ut över sprängskyddskantens plan.** En felaktigt monterad slipskiva som skjuter ut över sprängskyddets plan kan inte smörjas i tillräcklig grad.
- ▶ **Sprängskyddet måste monteras ordentligt på elverktyget och vara infäst så att högsta möjliga säkerhet uppnås, dvs den del av slipkroppen som är vänd mot användaren måste vara skyddad.** Sprängskyddet ska skydda användaren mot brottstycken, tillfällig kontakt med slipkroppen samt gnistor som kan antända kläderna.
- ▶ **Slipkroppar får användas endast för rekommenderade arbeten. T. ex.: Slipa aldrig med kapskivans sidoyta.** Kapskivor är avsedda för materialavverkning med skivans kant. Om tryck från sidan utövas mot slipkroppen kan den spricka.
- ▶ **För vald slipskiva ska alltid oskadade spännflänsar i korrekt storlek och form användas.** Lämpliga flänsar stöder slipskivan och reducerar sålunda risken för slipskivbrott. Flänsar för kapskivor och andra slipskivor kan ha olika utseende och form.
- ▶ **Använd inte nedslitna slipskivor från större elverktyg.** Slipskivor för större elverktyg är inte konstruerade för de mindre elverktygens högre varvtal och kan därför spricka.

#### Andra speciella säkerhetsanvisningar för kapslipning

- ▶ **Se till att kapskivan inte kommer i kläm och att den inte utsätts för högt mottryck. Försök inte skära för djupt.** Om kapskivan överbelastas ökar dess påfrestning och risk finns för att den snedvrids eller blockerar som sedan kan resultera i bakslag eller slipkroppsbrott.
- ▶ **Undvik området framför och bakom den roterande kapskivan.** Om du för kapskivan i arbetsstycket bort från kroppen kan i händelse av ett bakslag elverktyget med roterande skiva slungas mot din kropp.
- ▶ **Om kapskivan kommer i kläm eller arbetet avbryts, koppla från elverktyget och håll det lugnt tills skivan stannat fullständigt. Försök aldrig dra ut en roterande kapskiva ur skärspåret då detta kan leda till bakslag.** Lokalisera och åtgärda orsaken för inklämning.
- ▶ **Koppla inte åter på elverktyget om det sitter i arbetsstycket. Låt kapskivan uppnå fullt varvtal innan den försiktigt förs in i skärspåret för fortsatt kapning.** I annat fall kan skivan haka upp sig, hoppa ur arbetsstycket eller orsaka bakslag.
- ▶ **För att reducera risken för ett bakslag till följd av inklämd kapskiva ska skivor och andra stora arbetsstycken stödas.** Stora arbetsstycken kan böjas ut till följd av hög egenvikt. Arbetsstycket måste därför stödas på båda sidorna både i närheten av skärspåret och vid kanten.
- ▶ **Var speciellt försiktig vid ”fickkapning” i dolda områden som t. ex. i en färdig vägg.** Där risk finns att kapskivan kommer i kontakt med gas- eller vattenledningar, elledningar eller andra föremål som kan orsaka bakslag.

#### Speciella säkerhetsanvisningar för sandpappersslipning

- ▶ **Använd inte för stora slippapper, se tillverkarens uppgifter om slippapperets storlek.** Slippapper som står ut över sliprondellen kan leda till personskada, blockera, rivas sönder eller också orsaka bakslag.

## 92 | Svenska

**Speciella säkerhetsanvisningar för arbeten med trådborstar**

- ▶ **Observera att trådborstar även under normal användning förlorar trådbitar. Överbelasta inte stålborsten med för högt anliggningsstryck.** Utslungade trådbitar kan lätt tränga in genom kläder och/eller i huden.
- ▶ **När sprängskydd används bör man se till att sprängskyddet och trådborsten inte berör varandra.** Tallrikarnas och koppborstarnas diameter kan till följd av anliggningsstryck och centrifugalkrafter öka.

**Extra säkerhetsanvisningar****Bär skyddsglasögon.**

- ▶ **Använd lämpliga detektorer för att lokalisera dolda försörjningsledningar eller konsultera det lokala eldistributionsbolaget.** Kontakt med elledningar kan orsaka brand och elstöt. En skadad gasledning kan leda till explosion. Inträngning i en vattenledning kan orsaka materiell skada eller elstöt.
- ▶ **Lås upp strömställaren och ställ den i Från-läget om strömförsörjningen avbryts t. ex. vid strömavbrott eller när stickproppen frångkopplas.** Detta hindrar en okontrollerad återstart av verktyget.
- ▶ **Berör inte slip- och kapskivorna innan de svalnat.** Skivorna blir under arbetet mycket heta.
- ▶ **Säkra arbetsstycket.** Ett arbetsstycke som är fastspänt i en uppspanningsanordning eller ett skruvstycke hålls säkrare än med handen.

**Produkt- och kapacitetsbeskrivning**

**Läs noga igenom alla säkerhetsanvisningar och instruktioner.** Fel som uppstår till följd av att säkerhetsanvisningarna och instruktionerna inte följts kan orsaka elstöt, brand och/eller allvarliga personskador.

**Ändamålsenlig användning**

Elverktøget är avsett för kapning, grovslipning och borstning av arbetsstycken i metall och sten utan vattentillförsel. Vid kapning av metall med bundna slipmedel måste ett speciellt sprängskydd användas. Vid kapning i sten ordna med dammutsugning till den grad det behövs. Med godkända slipverktyg kan elverktøget även användas för slipning med sandpapper.

**Illustrerade komponenter**

Numreringen av komponenterna hänvisar till illustration av elverktøget på grafiksida.

- 1 Upplåsningsspak för sprängskydd
- 2 Spindellåsknapp
- 3 Strömställare Till/Från
- 4 Stödhandtag (isolerad greppyta)
- 5 Slipspindel
- 6 Sprängskydd för slipning
- 7 Stödfläns
- 8 Slipskiva\*
- 9 Spännmutter
- 10 Sprängskydd för kapning\*
- 11 Kapskiva\*
- 12 Handskydd\*
- 13 Gummislipprondell\*
- 14 Slippapper\*
- 15 Rundmutter\*
- 16 Koppborste\*
- 17 Sugkåpa för kapning med styrlid\*
- 18 Diamantkapskiva\*
- 19 Handgrepp (isolerad greppyta)
- 20 Säkring (endast 3 603 CA2 0..)

\*I bruksanvisningen avbildat och beskrivet tillbehör ingår inte i standardleveransen. I vårt tillbehörsprogram beskrivs allt tillbehör som finns.

**Buller-/vibrationsdata**

Mätvärdena för ljudnivån anges enligt EN 60745.	PWS ... 3 603 ...	680-115 CA2 0..	700 CA2 0..	7-115 CA2 0..	700-115 CA2 0..	7000 CA2 0..	700-125 CA2 0..
Verktøgets A-vägda ljudnivå är i typiska fall							
Ljudtrycksnivå	dB(A)	91	91	91	91	91	91
Ljudeffektnivå	dB(A)	102	102	102	102	102	102
Onoggrannhet K	dB	3	3	3	3	3	3

**Använd hörselskydd!**

Mätvärdena för ljudnivån anges enligt EN 60745.	PWS ... 3 603 ...	680-115 CA2 0..	700 CA2 0..	7-115 CA2 0..	700-115 CA2 0..	7000 CA2 0..	700-125 CA2 0..
Totala vibrationsemissionsvärden $a_h$ (vektorsumma ur tre riktningar) och onoggrannhet K framtaget enligt EN 60745:							
Ytslipning (skrubbing):							
$a_h$	m/s <sup>2</sup>	8,0	8,0	8,0	8,0	8,0	8,0
K	m/s <sup>2</sup>	1,5	1,5	1,5	1,5	1,5	1,5
Slipning med slipblad:							
$a_h$	m/s <sup>2</sup>	5,5	5,5	5,5	5,5	5,5	5,5
K	m/s <sup>2</sup>	1,5	1,5	1,5	1,5	1,5	1,5
Mätvärdena för ljudnivån anges enligt EN 60745.	PWS ... 3 603 ...	700-115 CA2 4..	720-115 CA2 4..	730-115 CA2 4..	750-115 CA2 4..	750-125 CA2 4..	75-115 CA2 4..
Verktygets A-vägda ljudnivå är i typiska fall							
Ljudtrycksnivå	dB(A)	93	93	93	93	92	93
Ljudeffektnivå	dB(A)	104	104	104	104	103	104
Onoggrannhet K	dB	3	3	3	3	3	3
<b>Använd hörselskydd!</b>							
Totala vibrationsemissionsvärden $a_h$ (vektorsumma ur tre riktningar) och onoggrannhet K framtaget enligt EN 60745:							
Ytslipning (skrubbing):							
$a_h$	m/s <sup>2</sup>	10,0	10,0	10,0	10,0	10,0	10,0
K	m/s <sup>2</sup>	1,5	1,5	1,5	1,5	1,5	1,5
Slipning med slipblad:							
$a_h$	m/s <sup>2</sup>	5,0	5,0	5,0	5,0	5,0	5,0
K	m/s <sup>2</sup>	1,5	1,5	1,5	1,5	1,5	1,5
Mätvärdena för ljudnivån anges enligt EN 60745.	PWS ... 3 603 ...	780-125 CA2 7..	7500 CA2 4..	7800 CA2 7..	850-115 CA2 7..	850-125 CA2 7..	8000 CA2 7..
Verktygets A-vägda ljudnivå är i typiska fall							
Ljudtrycksnivå	dB(A)	92	93	92	93	92	92
Ljudeffektnivå	dB(A)	103	104	103	104	103	103
Onoggrannhet K	dB	3	3	3	3	3	3
<b>Använd hörselskydd!</b>							
Totala vibrationsemissionsvärden $a_h$ (vektorsumma ur tre riktningar) och onoggrannhet K framtaget enligt EN 60745:							
Ytslipning (skrubbing):							
$a_h$	m/s <sup>2</sup>	10,0	10,0	10,0	10,0	10,0	10,0
K	m/s <sup>2</sup>	1,5	1,5	1,5	1,5	1,5	1,5
Slipning med slipblad:							
$a_h$	m/s <sup>2</sup>	5,0	5,0	5,0	5,0	5,0	5,0
K	m/s <sup>2</sup>	1,5	1,5	1,5	1,5	1,5	1,5

Mätningen av den vibrationsnivå som anges i denna anvisning har utförts enligt en mätmetod som är standardiserad i EN 60745 och kan användas vid jämförelse av olika elverk-

tyg. Mätmetoden är även lämplig för preliminär bedömning av vibrationsbelastningen.

Den angivna vibrationsnivån representerar den huvudsakliga användningen av elverktyget. Om däremot elverktyget

**94 | Svenska**

används för andra ändamål, med olika tillbehör, med andra insatsverktyg eller inte underhållits ordentligt kan vibrationsnivån avvika. Härvid kan vibrationsbelastningen under arbetsperioden öka betydligt.

För en exakt bedömning av vibrationsbelastningen bör även de tider beaktas när elverket är fränkopplat eller är igång,

men inte används. Detta reducerar tydligt vibrationsbelastningen för den totala arbetsperioden.

Bestäm extra säkerhetsåtgärder för att skydda operatören mot vibrationernas inverkan t. ex.: underhåll av elverket och insatsverktygen, att hålla händerna varma, organisation av arbetsförloppen.

**Tekniska data**

Vinkelslip	PWS ...	680-115	700	7-115	700-115	7000	700-125
Produktnummer	3 603 ...	CA2 0..	CA2 0..	CA2 0..	CA2 0..	CA2 0..	CA2 0..
Upptagen märkeffekt	W	701	701	701	701	701	701
Märkvarvtal	min <sup>-1</sup>	11000	11000	11000	11000	11000	11000
max. slipskivsdiameter	mm	115	115	115	115	115	125
Slipspindelgänga		M 14	M 14	M 14	M 14	M 14	M 14
max. gänglängd på slipspindeln	mm	21	21	21	21	21	21
Vikt enligt EPTA-Procedure 01/2003 med standardstödhandtag	kg	1,7	1,7	1,7	1,7	1,7	1,7
Skyddsklass		□/II	□/II	□/II	□/II	□/II	□/II

Uppgifterna gäller för en märkspänning på [U] 230 V. Vid avvikande spänning och för utföranden i vissa länder kan uppgifterna variera.

Vinkelslip	PWS ...	700-115	720-115	730-115	750-115	750-125	75-115	7500
Produktnummer	3 603 ...	CA2 4 ..	CA2 4 ..	CA2 4 ..	CA2 4 ..	CA2 4 ..	CA2 4 ..	CA2 4 ..
Upptagen märkeffekt	W	701	720	730	750	750	750	750
Märkvarvtal	min <sup>-1</sup>	12000	12000	12000	12000	12000	12000	12000
max. slipskivsdiameter	mm	115	115	115	115	125	115	125
Slipspindelgänga		M 14	M 14	M 14	M 14	M 14	M 14	M 14
max. gänglängd på slipspindeln	mm	21	21	21	21	21	21	21
Vikt enligt EPTA-Procedure 01/2003 med standardstödhandtag	kg	1,8	1,8	1,8	1,8	1,8	1,8	1,8
Skyddsklass		□/II	□/II	□/II	□/II	□/II	□/II	□/II

Uppgifterna gäller för en märkspänning på [U] 230 V. Vid avvikande spänning och för utföranden i vissa länder kan uppgifterna variera.

Vinkelslip	PWS ...	780-125	7800	850-115	850-125	8000
Produktnummer	3 603 ...	CA2 7..	CA2 7..	CA2 7..	CA2 7..	CA2 7..
Upptagen märkeffekt	W	780	780	850	850	800
Märkvarvtal	min <sup>-1</sup>	12000	12000	12000	12000	12000
max. slipskivsdiameter	mm	125	125	115	125	125
Slipspindelgänga		M 14	M 14	M 14	M 14	M 14
max. gänglängd på slipspindeln	mm	21	21	21	21	21
Vikt enligt EPTA-Procedure 01/2003 med standardstödhandtag	kg	1,8	1,8	1,8	1,8	1,8
Skyddsklass		□/II	□/II	□/II	□/II	□/II



Uppgifterna gäller för en märkspänning på [U] 230 V. Vid avvikande spänning och för utföranden i vissa länder kan uppgifterna variera.

## Försäkran om överensstämmelse

Vi försäkrar härmed under exklusivt ansvar att denna produkt som beskrivs i "Tekniska data" överensstämmer med följande normer och normativa dokument: EN 60745 enligt bestämmelserna i direktiven 2011/65/EU, 2004/108/EG, 2006/42/EG.

Teknisk tillverkningsdokumentation (2006/42/EG) fås från: Robert Bosch GmbH, PT/ETM9, D-70745 Leinfelden-Echterdingen

Henk Becker Executive Vice President Engineering	Helmut Heinzlmann Head of Product Certification PT/ETM9
--	---

*PPA*  
 i.v. 

Robert Bosch GmbH, Power Tools Division  
D-70745 Leinfelden-Echterdingen  
17.10.2013

## Montage

### Montering av skyddsutrustning

- **Dra stickproppen ur nätuttaget innan arbeten utförs på elverktyget.**

**Anvisning:** Om slipskivan brustit under drift eller stödanordningarna på sprängskyddet/elverktyget skadats, måste berörda delar/elverktyget bytas ut eller för service skickas till en serviceverkstad, för adresser se avsnittet "Kundtjänst och användarrådgivning".

### Sprängskydd för slipning

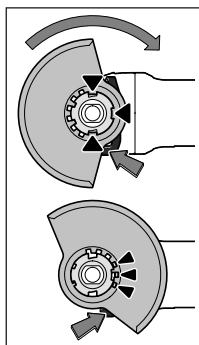

Lägg upp sprängskyddet **6** på elverktygets stöd så att sprängskyddets kodnocker ligger korrekt mot stödet. Tryck ned upplåsningsspaken **1** och håll den nedtryckt.

Tryck fast sprängskyddet **6** på spindelhalsen tills sprängskyddets fläns ligger an mot elverktygets fläns och vrid sedan sprängskyddet tills det hörbart snäpper fast.

Anpassa sprängskyddet **6** till den ställning arbetet kräver. Tryck upplåsningsspaken **1** uppåt och vrid sprängskyddet **6** till önskat läge.

- **Ställ in sprängskyddet 6 så att upplåsningsspakens 1 3 röda kammar griper in i motsvarande urtag på sprängskyddet 6.**
- **Ställ in sprängskyddet 6 så att gnistor inte sprutas mot användaren.**

- **Att vrida sprängskyddet 6 får endast vara möjligt när upplåsningsspaken 1 påverkats! I annat fall får elverktyget absolut inte längre användas och måste lämnas in till kundservicen för kontroll.**

**Anvisning:** Kodnockarna på sprängskyddet **6** garanterar att endast det sprängskydd kan monteras som passar till elverktyget.

### Sprängskydd för kapning

- **Vid kapning med bundna slipmedel använd alltid sprängskyddet 10.**
- **Vid kapning i sten ordna med dammutsugning till den grad det behövs.**

Sprängskyddet för kapning **10** monteras på samma sätt som sprängskyddet för slipning **6**.

### Sugkåpa för kapning med styrslid

Sugkåpa för kapning med styrslid **17** monteras på samma sätt som sprängskyddet för slipning **6**.

### Stödhandtag

- **Använd alltid elverktyget med stödhandtag 4.**

Skruva fast stödhandtaget **4** i relation till arbetssätt till höger eller vänster om växelhuset.

### Handskydd

- **För arbeten med gummslipprondellen 13 eller med koppborste/skivborste/lamellislipskiva skall alltid handskyddet 12 monteras.**

Fäst handskyddet **12** med stödhandtaget **4**.

### Montering av slipverktyg

- **Dra stickproppen ur nätuttaget innan arbeten utförs på elverktyget.**

- **Berör inte slip- och kapskivorna innan de svalnat.** Skivorna blir under arbetet mycket heta.

Rengör slipspindeln **5** och alla delar som skall monteras.

Tryck för fastspänning och lossning av slipverktyg spindellåsknappen **2** för blockering av slipspindeln.

- **Tryck ned spindellåsknappen endast när slipspindeln står stilla.** I annat fall kan elverktyget skadas.

### Slip-/kapskiva

Beakta slipverktygens dimensioner. Centrumhålet måste passa till stödflänsen. Använd inte reducerstycken eller adapter.

Kontrollera vid användning av diamantkapskivor att rotationspilen på diamantkapskivan och elverktygets rotation överensstämmer (se rotationspil på växelhuset).

Ordningsföljden vid montering visas på grafiksidan.

För infästning av slip-/kapskivan skruva upp spännmuttern **9** och dra sedan fast den med tvåstiftsnyckeln.

- **Kontrollera efter montering och före start av slipverktyget att det monterats på rätt sätt och kan rotera fritt. Kontrollera att slipverktyget inte berör sprängskyddet eller andra delar.**

### Lamellislipskiva

- **För arbeten med lamellislipskiva ska handskyddet 12 monteras.**

## 96 | Svenska

**Gummislipprondell**

- **För arbeten med gummislipprondell 13 ska handskyddet 12 monteras.**

Ordningsföljden vid montering visas på grafiksidan.

Skruva på rundmuttern **15** och dra fast med tvåstiftsnyckeln.

**Koppborste/skivborste**

- **För arbeten med koppborste eller skivborste ska handskyddet 12 monteras.**

Ordningsföljden vid montering visas på grafiksidan.



Koppborsten/skivborsten måste kunna skruvas upp på slipspindeln så långt att den ligger stadigt an mot slipspindelflänsen vid ändan på slipspindelgången. Spänn fast koppborsten/skivborsten med fast skruvnyckel.

**Tillåtna slipverktyg**

Alla de slipverktyg som anges i denna bruksanvisning kan användas.

Det tillåtna varvtalet [ $\text{min}^{-1}$ ] resp. periferihastigheten [ $\text{m/s}$ ] hos använt slipverktyg måste minst motsvara uppgifterna i tabellen nedan.

Beakta därför tillåtna **varvtal resp. periferihastigheter** på slipverktygets etikett.

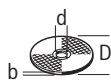
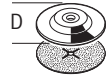
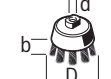
	max. [mm]		[mm]		
	D	b	d	[ $\text{min}^{-1}$ ]	[ $\text{m/s}$ ]
	115	6	22,2	11000	80
	125	6	22,2	11000	80
	115	-	-	11000	80
	125	-	-	11000	80
	75	30	M 14	11000	45

**Svängning av växelhuvudet**

Endast för elverktyg med produktnummer **3 603 CA2 0..**

- **Dra stickproppen ur nätuttaget innan arbeten utförs på elverktyget.**

Växelhuvudet kan vridas 180°. För vissa arbeten kan nu strömställaren ställas in i bekvämare hanteringsläge, t.ex. för vänsterhänta.

- Ta bort skruven från säkringen **20** för upplåsningsspaken **1** (se bilden A).
- Skruva fullständigt bort de 4 skruvarna (se bilden B). Sväng växelhuvudet försiktigt till önskat läge **utan att ta bort det från huset**. Dra åter fast de 4 skruvarna.
- Skruva åter fast säkringen **20** för upplåsningsspaken **1** på växelhuvudet (se bilden C).

Beakta ovillkorligen anvisningarna i kapitlet "Montering av skyddsutrustning". Sprängskyddets läge får endast förändras med upplåsningsspaken **1**.

**Damm-/spånutsugning**

- Damm från material som t. ex. blyhaltig målning, vissa träslag, mineraler och metall kan vara hälsovådligt. Beröring eller inandning av dammet kan orsaka allergiska reaktioner och/eller andningsbesvär hos användaren eller personer som uppehåller sig i närheten.

Vissa damm från ek eller bok anses vara cancerogena, speciellt då i förbindelse med tillsatssämnen för träbehandling (kromat, träkonserveringsmedel). Endast yrkesmän får bearbeta asbesthaltigt material.

- Använd om möjligt en för materialet lämplig dammutsugning.
- Se till att arbetsplatsen är väl ventilerad.
- Vi rekommenderar ett andningsskydd i filterklass P2.

Beakta de föreskrifter som i aktuellt land gäller för bearbetat material.

- **Undvik dammanhopning på arbetsplatsen.** Damm kan lätt självantändas.

**Drift****Driftstart**

- **Beakta nätspänningen! Kontrollera att strömkällans spänning överensstämmer med uppgifterna på elverktygets typskylt. Elverktyg märkta med 230 V kan även anslutas till 220 V.**

När elverktyget används på mobila generatorer som inte förfogar över tillräckliga effektreserver eller som saknar lämplig spänningsreglering med startströmsförstärkning kan effektförlust eller otypiskt beteende uppstå vid inkoppling. Kontrollera att generatoren är lämplig för aktuell användning och speciellt dess nätspänning och -frekvens.

**In- och urkoppling**

Skjut för **inkoppling** av elverktyget strömställaren Till/Från **3** framåt.

För att **spärra** strömställaren Till/Från **3** tryck ned strömställaren Till/Från **3** framtill tills den snäpper fast.

För elverktygets **frånkoppling** släpp strömställaren Till/Från **3** eller om den är låst tryck helt kort baktill på strömställaren Till/Från **3** och släpp den igen.

För att spara energi, koppla på elverktyget endast när du vill använda det.

- **Kontrollera slipverktygen innan de tas i bruk. Slipverktyget måste vara felfritt monterat och kunna rotera fritt. Provkör minst under 1 minut utan belastning. Använd inte skadade, orunda eller vibrerande slipverktyg. Skadade slipverktyg kan spricka och orsaka personskada.**

**Arbetsanvisningar**

- **Var försiktig vid spårning i bärande väggar, se stycket "Statiska anvisningar".**
- **Spänn fast arbetsstycket om det inte ligger stadigt på grund av egen vikt.**
- **Belasta inte elverktyget till den grad att det stannar.**
- **Om elverktyget använts under hög belastning låt det gå några minuter på tomgång för avkylning av insatsverktyget.**



- ▶ **Berör inte slip- och kapskivorna innan de svalnat.** Skivorna blir under arbetet mycket heta.
- ▶ **Elverktuget får inte användas med ett kapbord.**

#### Skrubbing

- ▶ **Använd aldrig kapskivor för skrubbing.**

Vid skrubbing kan bästa arbetsresultat uppnås vid en inställningsvinkel på 30° till 40°. Förflytta elverktuget med måttligt tryck fram och tillbaka. Härvid blir arbetsstycket inte för hett, missfärgas inte och det bildas inte heller spår.

#### Lamellslipskiva

Med lamellslipskiva (tillbehör) kan även kupiga ytor och profiler bearbetas.

Lamellslipskivorna har en betydligt längre livslängd, lägre ljudnivå och lägre sliptemperaturer än vanliga slipskivor.

#### Kapning av metall

- ▶ **Vid kapning med bundna slipmedel använd alltid sprängskyddet 10.**

Vid kapslipning mata fram elverktuget med måttlig och en till materialet anpassad hastighet. Tryck inte mot kapskivan, den får inte heller snedställas eller oscilleras.

Bromsa inte upp kapskivor med tryck från sidan.

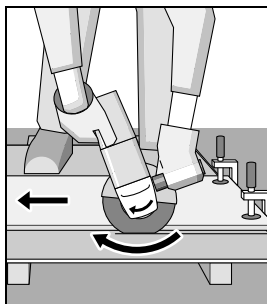

Elverktuget ska alltid föras i matningsriktningen. I annat fall finns risk för att det **okontrollerat** trycks ur skärspåret.

Vid kapning av profiler och fyrkantör lägg an kapskivan vid det minsta tvärsnittet.

#### Kapning av sten

- ▶ **Vid kapning i sten ordna med dammsugning till den grad det behövs.**
- ▶ **Bär dammskyddsmask.**
- ▶ **Elverktuget får användas endast för torrskärning/torrslipning.**

Använd för kapning av stenmaterial lämpligast en diamantkapskiva.

När en sugkåpa används för kapning med styrlid **17** måste dammsugaren vara godkänd för utsugning av stendamm.

Bosch erbjuder lämpliga dammsugare.

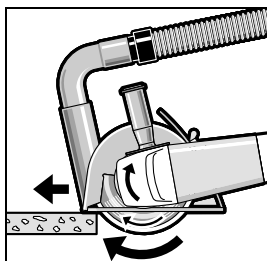

Koppla på elverktuget och lägg an det med styrlädens främre del mot arbetsstycket. Mata fram elverktuget med måttlig och en till materialet anpassad hastighet.

När mycket hårda material bearbetas som t. ex. betong med hög kiselhalt kan diamantkapskivan överhettas och skadas. En gnistkrans som roterar kring diamantkapskivan är ett tydligt tecken på överhettning.

Avbryt i detta fall kapningen och låt diamantkapskivan för avkylning en kort stund gå på tomgång med högsta varvtal.

Tydligt reducerad slipeffekt och en gnistbildning runtom skivan är tecken på att diamantkapskivan förlorat skärpan. Genom korta skär i nötande material, t. ex. kalksandsten, kan diamantkapskivan åter skärpas.

#### Statiska anvisningar

Spår i bärande väggar bör utföras enligt standard DIN 1053 del 1 eller landsspecifika bestämmelser.

Dessa föreskrifter ska följas. Planera kapsnittet i samråd med ansvarig fackman för statik, arkitekt eller entreprenör innan arbetet påbörjas.

## Underhåll och service

#### Underhåll och rengöring

- ▶ **Dra stickproppen ur nätuttaget innan arbeten utförs på elverktuget.**
- ▶ **Håll elverktuget och dess ventilationsöppningar rena för bra och säkert arbete.**
- ▶ **Använd under extrema betingelser om möjligt en utsugningsanläggning. I dylika fall ska ventilationsöppningarna renblåsas ofta och ett felströmsskydd (FI) förkopplas.** Vid bearbetning av metall kan damm samlas i elverktugets inre. Elverktugets skyddsisolering kan försämrats.

Lagra och hantera tillbehöret med omsorg.

Om nätsladden för bibehållande av verktygets säkerhet måste bytas ut, ska byte ske hos Bosch eller en auktoriserad serviceverkstad för Bosch-elverktyg.

#### Kundtjänst och användarrådgivning

Kundservicen ger svar på frågor beträffande reparation och underhåll av produkter och reservdelar. Sprängskisser och information om reservdelar hittar du på:

**www.bosch-pt.com**

Bosch användarrådgivningsteamet hjälper gärna vid frågor som gäller våra produkter och tillbehör.

Ange alltid vid förfrågningar och reservdelsbeställningar det 10-siffriga produktnumret som finns på elverktugets typskylt.

#### Svenska

Bosch Service Center  
Telegrafvej 3  
2750 Ballerup  
Danmark  
Tel.: (020) 414455 (inom Sverige)  
Fax: (011) 187691

#### Avfallshantering

Elverktyg, tillbehör och förpackning ska omhändertas på miljövänligt sätt för återvinning.

Släng inte elverktyg i hushållsavfall!

**Endast för EU-länder:**

Enligt europeiska direktivet 2012/19/EU för kasserade elektriska och elektroniska apparater och dess modifiering till nationell rätt måste obrukbara elverktyg omhändertas separat och på miljövänligt sätt lämnas in för återvinning.

Ändringar förbehålles.

## Norsk

### Sikkerhetsinformasjon

#### Generelle advarsler for elektroverktøy

**⚠ ADVARSEL** Les gjennom alle advarslene og anvisningene. Feil ved overholdelsen av advarslene og nedenstående anvisninger kan medføre elektriske støt, brann og/eller alvorlige skader.

#### Ta godt vare på alle advarslene og informasjonene.

Det nedenstående anvendte uttrykket «elektroverktøy» gjelder for strømdrevne elektroverktøy (med ledning) og batteridrevne elektroverktøy (uten ledning).

#### Sikkerhet på arbeidsplassen

- ▶ **Hold arbeidsområdet rent og ryddig og sørg for bra belysning.** Rotete arbeidsområder eller arbeidsområder uten lys kan føre til ulykker.
- ▶ **Ikke arbeid med elektroverktøyet i eksplosjonsutsatte omgivelser – der det befinner seg brennbare væsker, gass eller støv.** Elektroverktøy lager gnister som kan antenne støv eller damper.
- ▶ **Hold barn og andre personer unna når elektroverktøyet brukes.** Hvis du blir forstyrret under arbeidet, kan du miste kontrollen over elektroverktøyet.

#### Elektrisk sikkerhet

- ▶ **Støpselet til elektroverktøyet må passe inn i stikkontakten. Støpselet må ikke forandres på noen som helst måte. Ikke bruk adapterstøpsler sammen med jordede elektroverktøy.** Bruk av støpsler som ikke er forandret på og passende stikkontakter reduserer risikoen for elektriske støt.
- ▶ **Unngå kroppskontakt med jordede overflater slik som rør, ovner, komfyrer og kjøleskap.** Det er større fare ved elektriske støt hvis kroppen din er jordet.
- ▶ **Hold elektroverktøyet unna regn eller fuktighet.** Der som det kommer vann i et elektroverktøy, øker risikoen for elektriske støt.
- ▶ **Ikke bruk ledningen til andre formål, f. eks. til å bære elektroverktøyet, henge det opp eller trekke det ut av stikkontakten. Hold ledningen unna varme, olje, skarpe kanter eller verktøydeler som beveger seg.** Med skadede eller opphopede ledninger øker risikoen for elektriske støt.

▶ **Når du arbeider utendørs med et elektroverktøy, må du kun bruke en skjøteledning som er egnet til utendørs bruk.** Når du bruker en skjøteledning som er egnet for utendørs bruk, reduseres risikoen for elektriske støt.

▶ **Hvis det ikke kan unngås å bruke elektroverktøyet i fuktige omgivelser, må du bruke en jordfeilbryter.** Bruk av en jordfeilbryter reduserer risikoen for elektriske støt.

#### Personsikkerhet

- ▶ **Vær oppmerksom, pass på hva du gjør, gå fornuftig frem når du arbeider med et elektroverktøy. Ikke bruk elektroverktøy når du er trett eller er påvirket av narkotika, alkohol eller medikamenter.** Et øyeblikks uoppmerksomhet ved bruk av elektroverktøyet kan føre til alvorlige skader.
- ▶ **Bruk personlig verneutstyr og husk alltid å bruke vernebriller.** Bruk av personlig sikkerhetsutstyr som støvmaske, sklifaste arbeidssko, hjelm eller hørselvern – avhengig av type og bruk av elektroverktøyet – reduserer risikoen for skader.
- ▶ **Unngå å starte verktøyet ved en feiltagelse. Forvis deg om at elektroverktøyet er slått av før du kobler det til strømmen og/eller batteriet, løfter det opp eller bærer det.** Hvis du holder fingeren på bryteren når du bærer elektroverktøyet eller kobler elektroverktøyet til strømmen i innkoblet tilstand, kan dette føre til uhell.
- ▶ **Fjern innstillingsverktøy eller skrunøkler før du slår på elektroverktøyet.** Et verktøy eller en nøkkel som befinner seg i en roterende verktøydell, kan føre til skader.
- ▶ **Unngå en unormal kroppsholdning. Sørg for å stå stødig og i balanse.** Dermed kan du kontrollere elektroverktøyet bedre i uventede situasjoner.
- ▶ **Bruk alltid egnede klær. Ikke bruk vide klær eller smykker. Hold hår, tøy og hansker unna deler som beveger seg.** Løstsittende tøy, smykker eller langt hår kan komme inn i deler som beveger seg.
- ▶ **Hvis det kan monteres støvavsug- og oppsamlingsinnretninger, må du forvisse deg om at disse er tilkoblet og brukes på korrekt måte.** Bruk av et støvavsug reduserer faren på grunn av støv.

#### Omhyggelig bruk og håndtering av elektroverktøy

- ▶ **Ikke overbelast verktøyet. Bruk et elektroverktøy som er beregnet til den type arbeid du vil utføre.** Med et passende elektroverktøy arbeider du bedre og sikrere i det angitte effektområdet.
- ▶ **Ikke bruk elektroverktøy med defekt på-/av-bryter.** Et elektroverktøy som ikke lenger kan slås av eller på, er farlig og må repareres.
- ▶ **Trekk støpselet ut av stikkontakten og/eller fjern batteriet før du utfører innstillinger på elektroverktøyet, skifter tilbehørsdeler eller legger maskinen bort.** Disse tiltakene forhindrer en utilsiktet startung av elektroverktøyet.
- ▶ **Elektroverktøy som ikke er i bruk må oppbevares utilgjengelig for barn. Ikke la maskinen brukes av personer som ikke er fortrolig med dette eller ikke har lest disse anvisningene.** Elektroverktøy er farlige når de brukes av uerfarne personer.

- ▶ **Vær nøye med vedlikeholdet av elektroverktøyet. Kontroller om bevegelige verktøydeler fungerer feilfritt og ikke klemmes fast, og om deler er brukket eller skadet, slik at dette innvirker på elektroverktøyets funksjon. La disse skadede delene repareres før elektroverktøyet brukes.** Dårlig vedlikeholdte elektroverktøy er årsaken til mange uhell.
- ▶ **Hold skjæreverktøyene skarpe og rene.** Godt stelte skjæreverktøy med skarpe skjær setter seg ikke så ofte fast og er lettere å føre.
- ▶ **Bruk elektroverktøy, tilbehør, verktøy osv. i henhold til disse anvisningene. Ta hensyn til arbeidsforholdene og arbeidet som skal utføres.** Bruk av elektroverktøy til andre formål enn det som er angitt kan føre til farlige situasjoner.

#### Service

- ▶ **Elektroverktøyet ditt skal alltid kun repareres av kvalifisert fagpersonale og kun med originale reservedeler.** Slik opprettholdes verktøyets sikkerhet.

#### Sikkerhetsinformasjoner for vinkelsliper

Felles advarsler om sliping, sandpapiersliping, arbeid med stålbørster og kapping

- ▶ **Dette elektroverktøyet skal brukes som sliper, sandpapiersliper, stålbørste og kuttessliper. Følg alle advarsler, anvisninger, bilder og data som du får levert sammen med elektroverktøyet.** Hvis du ikke følger følgende anvisninger, kan det oppstå elektriske støt, ild og/eller store skader.
- ▶ **Dette elektroverktøyet er ikke egnet til polering.** Hvis elektroverktøyet brukes til formål det ikke er beregnet til, kan dette forårsake farer og skader.
- ▶ **Ikke bruk tilbehør som ikke er spesielt beregnet og anbefalt av produsenten for dette elektroverktøyet.** Selv om du kan feste tilbehøret på elektroverktøyet ditt, garanterer dette ingen sikker bruk.
- ▶ **Det godkjente turtallet til innsatsverktøyet må være minst like høyt som det maksimale turtallet som er angitt på elektroverktøyet.** Tilbehør som dreies hurtigere enn godkjent, kan brette og slynges rundt.
- ▶ **Utvendig diameter og tykkelse på innsatsverktøyet må tilsvare målene for elektroverktøyet.** Gale innsatsverktøy kan ikke sikres eller kontrolleres tilstrekkelig.
- ▶ **Innsatsverktøy med gjengeinnsats må passe nøyaktig på slipespindelens gjenger. Ved innsatsverktøy som monteres ved hjelp av en flens må huldiameteren til innsatsverktøyet passe til festediameteren til flensen.** Innsatsverktøy som ikke kan festes nøyaktig på elektroverktøyet, roterer uregelmessig, vibrerer svært sterkt og kan føre til at du mister kontrollen.
- ▶ **Ikke bruk skadede innsatsverktøy. Sjekk før hver bruk om innsatsverktøy slik som slipeskiver er splintret eller revnet, om slipetallerkener er revnet eller svært slitt, om stålbørster har løse eller har brukkede tråder. Hvis elektroverktøyet eller innsatsverktøyet faller ned, må du kontrollere om det er skadet eller bruk et ikke skadet innsatsverktøy. Når du har kontrollert og**

**satt inn innsatsverktøyet, må du holde personer som oppholder seg i nærheten unna det roterende innsatsverktøyet og la elektroverktøyet gå i ett minutt med maksimalt turtall.** Som regel brekker skadede innsatsverktøy i løpet av denne testtiden.

- ▶ **Bruk personlig beskyttelsesutstyr. Avhengig av typen bruk må du bruke visir, øyebeskyttelse eller vernebriller. Om nødvendig må du bruke støvmaske, hørselvern, vernehansker eller spesialforkle som holder små slipe- og materialpartikler unna kroppen din.** Øynene bør beskyttes mot fremmedlegemer som kan fly rundt ved visse typer bruk. Støv- eller pustevernmasker må filtrere den typen støv som oppstår ved denne bruken. Hvis du er utsatt for sterk støv over lengre tid, kan du miste hørselen.
- ▶ **Pass på at andre personer holder tilstrekkelig avstand til arbeidsområdet ditt. Alle som går inn i arbeidsområdet må bruke personlig verneutstyr.** Brukne deler til verktøyet eller brukne innsatsverktøy kan slynges ut og derfor også forårsake skader utenfor det direkte arbeidsområdet.
- ▶ **Hold maskinen kun på de isolerte gripeflatene, hvis du utfører arbeid der innsatsverktøyet kan treffe på skjulte strømledninger eller den egne strømledningen.** Kontakt med en spenningsførende ledning kan også sette maskinens metalldele under spenning og føre til elektriske støt.
- ▶ **Hold strømledningen unna roterende innsatsverktøy.** Hvis du mister kontrollen over elektroverktøyet kan strømledningen kappes eller komme inn i verktøyet, og hånden eller armen din kan komme inn i det roterende innsatsverktøyet.
- ▶ **Legg aldri elektroverktøyet ned før innsatsverktøyet er stanset helt.** Det roterende innsatsverktøyet kan komme i kontakt med overflaten der maskinen legges ned, slik at du kan miste kontrollen over elektroverktøyet.
- ▶ **La aldri elektroverktøyet være innkoblet mens du bærer det.** Tøyet ditt kan komme inn i det roterende innsatsverktøyet hvis det tilfeldigvis kommer i kontakt med verktøyet og innsatsverktøyet kan da bore seg inn i kroppen din.
- ▶ **Rengjør ventilasjonsåpningene til elektroverktøyet med jevne mellomrom.** Motorviften trekker støv inn i huset, og en stor oppsamling av metallstøv kan medføre elektrisk fare.
- ▶ **Ikke bruk elektroverktøyet i nærheten av brennbare materialer.** Gnister kan antenne disse materialene.
- ▶ **Bruk ikke innsatsverktøy som krever flytende kjølemidler.** Bruk av vann eller andre flytende kjølemidler kan føre til elektriske støt.

#### Tilbakeslag og tilsvarende advarsler

- ▶ Tilbakeslag er innsatsverktøyets plutselige reaksjon etter at det har hengt seg opp eller blokkerer. Dette kan gjelde slipeskiven, slipetallerkenen, stålbørsten osv.. Opphenging eller blokkering fører til at det roterende innsatsverktøyet stanser helt plutselig. Slik akselereres et ukontrollert elektroverktøy mot innsatsverktøyets dreieretning på blokkeringstedet.

## 100 | Norsk

Hvis f. eks. en slipeskive henger seg opp eller blokkerer i arbeidsstykket, kan kanten på slipeskiven som dykker inn i arbeidsstykket, henge seg opp og slik bryter slipeskiven eller forårsaker et tilbakeslag. Slipeskiven beveger seg da mot eller bort fra brukeren, avhengig av skivens dreieretning på blokkeringsstedet. Slik kan slipeskiver også brette.

Et tilbakeslag er resultat av en gal eller feilaktig bruk av elektroverktøyet. Det kan unngås ved å følge egnede sikkerhetstiltak som beskrevet nedenstående.

- ▶ **Hold elektroverktøyet godt fast og plasser kroppen og armene dine i en stilling som kan ta imot tilbakeslagskrefter. Bruk alltid ekstrahåndtaket – hvis dette finnes – for å ha størst mulig kontroll over tilbakeslagskrefter eller reaksjonsmomenter ved oppkjøring.** Brukeren kan beherske tilbakeslags- og reaksjonsmomenter med egnede tiltak.
- ▶ **Hold aldri hånden i nærheten av det roterende innsatsverktøyet.** Innsatsverktøyet kan bevege seg over hånden din ved tilbakeslag.
- ▶ **Unngå at kroppen din befinner seg i området der elektroverktøyet vil bevege seg ved et tilbakeslag.** Tilbakeslaget driver elektroverktøyet i motsatt retning av slipeskivens dreieretning på blokkeringsstedet.
- ▶ **Vær spesielt forsiktig i hjørner, på skarpe kanter osv. Du må forhindre at innsatsverktøy avpelles fra arbeidsstykket eller klemmes fast.** Det roterende innsatsverktøyet har en tendens til å klemmes fast i hjørner, på skarpe kanter eller hvis det avpelles. Dette forårsaker kontrolltap eller tilbakeslag.
- ▶ **Bruk ikke kjedesagblad eller tannet sagblad.** Slike innsatsverktøy fører ofte til tilbakeslag eller til at man mister kontrollen over elektroverktøyet.

#### Spesielle advarsler om sliping og kapping

- ▶ **Bruk kun slipeskiver som er godkjent for dette elektroverktøyet og et verne deksel som er konstruert for denne typen slipeskive.** Slipeskiver som ikke ble konstruert for dette elektroverktøyet, kan ikke beskyttes tilsvarende og er ikke sikre.
- ▶ **Slipeskiver med forsenket senter/nav må monteres slik at slipeflaten ikke rager ut over planet til verne dekslets kant.** En usakkyndig montert slipeskive som rager ut over verne dekslets kant, kan ikke skjermes tilstrekkelig.
- ▶ **Verne dekslet må monteres sikkert på elektroverktøyet og innstilles slik at det oppnås så stor sikkerhet som mulig med at den minste delen på slipeskiven peker åpent mot brukeren.** Verne dekslet beskytter betjeningsspersonen mot bruddstykker, tilfeldig kontakt med slipeskiven og gnister som kan antenne klær.
- ▶ **Slipeskiver må kun brukes til anbefalt type bruk. F. eks.: Ikke slip med sideflaten til en kappeskive.** Kappeskiver er beregnet til materialfjerning med kanten på skiven. Innvirkning av krefter fra siden kan føre til at slipeskivene brytter.

▶ **Bruk alltid uskadede spennflenser i riktig størrelse og form for den slipeskiven du har valgt.** Egnede flenser støtter slipeskiven og reduserer slik faren for at slipeskiven brytter. Flenser for kappeskiver kan være annerledes enn flenser for andre slipeskiver.

▶ **Ikke bruk slitte slipeskiver fra større elektroverktøy.** Slipeskiver for større elektroverktøy er ikke beregnet til de høyere turtall på mindre elektroverktøy og kan brette.

#### Ytterligere spesielle advarsler for kappesliping

- ▶ **Unngå blokkering av kappeskiven eller for sterkt pressstrykk. Ikke utfør for dype snitt.** En overbelastning av kappeskiven øker slitasjen og tendensen til fastkiling eller blokkering og dermed også muligheten til tilbakeslag eller brudd på slipeskiven.
- ▶ **Unngå området foran og bak den roterende kappeskiven.** Hvis kappeskiven beveger seg bort fra deg i arbeidsstykket, kan elektroverktøyet med den roterende skiven ved tilbakeslag slynges direkte mot kroppen din.
- ▶ **Hvis kappeskiven blokkerer eller du avbryter arbeidet, slår du av elektroverktøyet og holder det rolig til skiven er stanset helt. Forsøk aldri å trekke den roterende kappeskiven ut av snittet, ellers kan det oppstå et tilbakeslag.** Finn og fjern årsaken til blokkeringen.
- ▶ **Ikke start elektroverktøyet igjen så lenge det befinner seg i arbeidsstykket. La kappeskiven oppnå det maksimale turtallet før du fortsetter forsiktig med snittet.** Ellers kan skiven henge seg opp, springe ut av arbeidsstykket eller forårsake tilbakeslag.
- ▶ **Støtt plater eller store arbeidsstykker for å redusere risikoen for tilbakeslag fra en fastklemt kappeskive.** Store arbeidsstykker kan bøyes av sin egen vekt. Arbeidsstykket må støttes på begge sider, både nær kappesnittet og på kanten.
- ▶ **Vær spesielt forsiktig ved «innrykkingsnitt» i vegger eller andre uoversiktelige områder.** Den inntrengende kappeskiven kan treffe på gass- eller vannledninger, elektriske ledninger eller gjenstander som kan forårsake tilbakeslag.

#### Spesielle advarsler om sandpapirsliping

- ▶ **Ikke bruk overdimensjonerte slipeskiver, følg produsentens informasjon om slipepapirstørrelsen.** Slipeskiver som peker ut over slipetallerkenen kan forårsake skader og føre til at slipeskivene blokkerer eller revner eller til at det oppstår tilbakeslag.

#### Spesielle advarsler for arbeid med stålborster

- ▶ **Husk på at stålborsten mister stålbiten i løpet av vanlig bruk. Ikke overbelast ståldelene med for sterkt pressstrykk.** Ståldeler som slynges bort kan lett trenge inn gjennom tynt tøy og/eller hud.
- ▶ **Hvis det anbefales å bruke et verne deksel, må du forhindre at verne dekslet og stålborsten kan berøre hverandre.** Tallerken- og koppborster kan få større diameter med pressstrykk og sentrifugalkrefter.

**Ekstra advarsler****Bruk vernebriller.**

- ▶ **Bruk egnede detektorer til å finne skjulte strøm-/gass-/vannledninger, eller spør hos det lokale el-/gass-/vannverket.** Kontakt med elektriske ledninger kan medføre brann og elektrisk støt. Skader på en gassledning kan føre til eksplosjon. Inntrenging i en vannledning forårsaker materielle skader og kan medføre elektriske støt.
- ▶ **Lås opp av-/på-bryteren og sett den i av-posisjon hvis strømtilførselen avbrytes, f. eks. ved strømbrydd eller hvis støpselet trekkes ut.** Slik forhindres en ukontrollert ny start.
- ▶ **Ikke ta på slipe- og kappeskivene før de er avkjølt.** Skivene blir svært varme i løpet av arbeidet.
- ▶ **Sikre arbeidsstykket.** Et arbeidsstykke som holdes fast med spenninnretninger eller en skrustikke, holdes sikrere enn med hånden.

**Produkt- og ytelsesbeskrivelse**

**Les gjennom alle advarslene og anvisningene.** Feil ved overholdelsen av advarslene og nedenstående anvisninger kan medføre elektriske støt, brann og/eller alvorlige skader.

**Formålsmessig bruk**

Elektroverktøyet er beregnet til kapping, grovsliping og børsting av metall og stein uten bruk av vann.

Til kapping med bakelitt-bundede slipemidler må det brukes et spesielt vernedeksel til kappingen.

Ved kapping i stein må det sørges for en tilstrekkelig støvavsuging.

Med godkjente slipeverktøy kan elektroverktøyet brukes til sandpapirsliping.

**Illustrerte komponenter**

Nummereringen av de illustrerte komponentene gjelder for bildet av elektroverktøyet på illustrasjonssiden.

- 1 Låsespak for vernedeksel
- 2 Spindel-låsetast
- 3 På-/av-bryter
- 4 Ekstrahåndtak (isolert grepflate)
- 5 Slipespindel
- 6 Vernedeksel til sliping
- 7 Festeffens
- 8 Slipeskive\*
- 9 Spennmutter
- 10 Vernedeksel til kapping\*
- 11 Kappeskive\*
- 12 Håndbeskyttelse\*
- 13 Gummislipetallerken\*
- 14 Slipeskive\*
- 15 Rundmutter\*
- 16 Koppbørste\*
- 17 Avsugdeksel til kapping med føringsgleide\*
- 18 Diamant-kappeskive\*
- 19 Håndtak (isolert grepflate)
- 20 Sikring (kun 3 603 CA2 0..)

\*Illustrert eller beskrevet tilbehør inngår ikke i standard-leveransen. Det komplette tilbehøret finner du i vårt tilbehørsprogram.

**Støy-/vibrasjonsinformasjon**

Måleverdier for lyden funnet i henhold til EN 60745.	PWS ... 3 603 ...	680-115 CA2 0..	700 CA2 0..	7-115 CA2 0..	700-115 CA2 0..	7000 CA2 0..	700-125 CA2 0..
Det typiske A-bedømte støynivået for maskinen er							
Lydtrykknivå	dB(A)	91	91	91	91	91	91
Lydeffektnivå	dB(A)	102	102	102	102	102	102
Usikkerhet K	dB	3	3	3	3	3	3
<b>Bruk hørselvern!</b>							
Totale svingningsverdier $a_h$ (vektorsum fra tre retninger) og usikkerhet K beregnet jf. EN 60745:							
Overflatesliping (grovsliping):							
$a_h$	$m/s^2$	8,0	8,0	8,0	8,0	8,0	8,0
K	$m/s^2$	1,5	1,5	1,5	1,5	1,5	1,5
Sliping med slipeskive:							
$a_h$	$m/s^2$	5,5	5,5	5,5	5,5	5,5	5,5
K	$m/s^2$	1,5	1,5	1,5	1,5	1,5	1,5

## 102 | Norsk

Måleverdier for lyden funnet i henhold til EN 60745.	PWS ... 3 603 ...	700-115 CA2 4..	720-115 CA2 4..	730-115 CA2 4..	750-115 CA2 4..	750-125 CA2 4..	75-115 CA2 4..
Det typiske A-bedømte støynivået for maskinen er							
Lydtrykknivå	dB(A)	93	93	93	93	92	93
Lydeffektnivå	dB(A)	104	104	104	104	103	104
Usikkerhet K	dB	3	3	3	3	3	3
<b>Bruk hørselvern!</b>							
Totale svingningsverdier $a_h$ (vektorsum fra tre retninger) og usikkerhet K beregnet jf. EN 60745:							
Overflatesliping (grovsliping):							
$a_h$	$m/s^2$	10,0	10,0	10,0	10,0	10,0	10,0
K	$m/s^2$	1,5	1,5	1,5	1,5	1,5	1,5
Sliping med slipeskive:							
$a_h$	$m/s^2$	5,0	5,0	5,0	5,0	5,0	5,0
K	$m/s^2$	1,5	1,5	1,5	1,5	1,5	1,5
Måleverdier for lyden funnet i henhold til EN 60745.	PWS ... 3 603 ...	780-125 CA2 7..	7500 CA2 4..	7800 CA2 7..	850-115 CA2 7..	850-125 CA2 7..	8000 CA2 7..
Det typiske A-bedømte støynivået for maskinen er							
Lydtrykknivå	dB(A)	92	93	92	93	92	92
Lydeffektnivå	dB(A)	103	104	103	104	103	103
Usikkerhet K	dB	3	3	3	3	3	3
<b>Bruk hørselvern!</b>							
Totale svingningsverdier $a_h$ (vektorsum fra tre retninger) og usikkerhet K beregnet jf. EN 60745:							
Overflatesliping (grovsliping):							
$a_h$	$m/s^2$	10,0	10,0	10,0	10,0	10,0	10,0
K	$m/s^2$	1,5	1,5	1,5	1,5	1,5	1,5
Sliping med slipeskive:							
$a_h$	$m/s^2$	5,0	5,0	5,0	5,0	5,0	5,0
K	$m/s^2$	1,5	1,5	1,5	1,5	1,5	1,5

Vibrasjonsnivået som er angitt i disse anvisningene, er målt iht. en metode som er standardisert i EN 60745 og kan brukes til sammenligning av elektroverktøy med hverandre. Det egner seg også til en foreløpig vurdering av vibrasjonsbelastningen. Det angitte vibrasjonsnivået representerer de hovedsakelige anvendelsene til elektroverktøyet. Men hvis elektroverktøyet brukes til andre anvendelser, med forskjellig tilbehør eller utilstrekkelig vedlikehold, kan vibrasjonsnivået avvike. Dette kan føre til en tydelig øking av vibrasjonsbelastningen over hele arbeidstidsrommet.

Til en nøyaktig vurdering av vibrasjonsbelastningen skal det også tas hensyn til de tidene maskinen er slått av eller går, men ikke virkelig brukes. Dette kan tydelig redusere vibrasjonsbelastningen over hele arbeidstidsrommet. Bestem ekstra sikkerhetstiltak til beskyttelse av brukeren mot vibrasjonenes virkning, som for eksempel: Vedlikehold av elektroverktøy og innsatsverktøy, holde hendene varme, organisere arbeidsforløpene.

## Tekniske data

Vinkelsliper	PWS ...	680-115	700	7-115	700-115	7000	700-125
Produktnummer	3 603 ...	CA2 0..	CA2 0..	CA2 0..	CA2 0..	CA2 0..	CA2 0..
Opptatt effekt	W	701	701	701	701	701	701
Nominelt turtall	$\text{min}^{-1}$	11000	11000	11000	11000	11000	11000
Informasjonene gjelder for nominell spenning [U] på 230 V. Ved avvikende spenning og på visse nasjonale modeller kan disse informasjonene variere noe.							

Norsk | 103

Vinkelsliper	PWS ...	680-115	700	7-115	700-115	7000	700-125
Max. slipeskivediameter	mm	115	115	115	115	115	125
Slipespindelgjenger		M 14	M 14	M 14	M 14	M 14	M 14
Max. gjengelengde på slipespindelen	mm	21	21	21	21	21	21
Vekt tilsvarende EPTA-Procedure 01/2003 med standard ekstrahåndtak	kg	1,7	1,7	1,7	1,7	1,7	1,7
Beskyttelsesklasse		□/II	□/II	□/II	□/II	□/II	□/II

Informasjonene gjelder for nominell spenning [U] på 230 V. Ved avvikende spenning og på visse nasjonale modeller kan disse informasjonene variere noe.

Vinkelsliper	PWS ...	700-115	720-115	730-115	750-115	750-125	75-115	7500
Produktnummer	3 603 ...	CA2 4 ..	CA2 4 ..	CA2 4 ..	CA2 4 ..	CA2 4 ..	CA2 4 ..	CA2 4 ..
Opptatt effekt	W	701	720	730	750	750	750	750
Nominelt turtall	min <sup>-1</sup>	12000	12000	12000	12000	12000	12000	12000
Max. slipeskivediameter	mm	115	115	115	115	125	115	125
Slipespindelgjenger		M 14	M 14	M 14	M 14	M 14	M 14	M 14
Max. gjengelengde på slipespindelen	mm	21	21	21	21	21	21	21
Vekt tilsvarende EPTA-Procedure 01/2003 med standard ekstrahåndtak	kg	1,8	1,8	1,8	1,8	1,8	1,8	1,8
Beskyttelsesklasse		□/II	□/II	□/II	□/II	□/II	□/II	□/II

Informasjonene gjelder for nominell spenning [U] på 230 V. Ved avvikende spenning og på visse nasjonale modeller kan disse informasjonene variere noe.

Vinkelsliper	PWS ...	780-125	7800	850-115	850-125	8000
Produktnummer	3 603 ...	CA2 7 ..	CA2 7 ..	CA2 7 ..	CA2 7 ..	CA2 7 ..
Opptatt effekt	W	780	780	850	850	800
Nominelt turtall	min <sup>-1</sup>	12000	12000	12000	12000	12000
Max. slipeskivediameter	mm	125	125	115	125	125
Slipespindelgjenger		M 14	M 14	M 14	M 14	M 14
Max. gjengelengde på slipespindelen	mm	21	21	21	21	21
Vekt tilsvarende EPTA-Procedure 01/2003 med standard ekstrahåndtak	kg	1,8	1,8	1,8	1,8	1,8
Beskyttelsesklasse		□/II	□/II	□/II	□/II	□/II

Informasjonene gjelder for nominell spenning [U] på 230 V. Ved avvikende spenning og på visse nasjonale modeller kan disse informasjonene variere noe.

### Samsvarserklæring

Vi erklærer som eneansvarlig at produktet som beskrives under «Tekniske data» stemmer overens med følgende normer eller normative dokumenter: EN 60745 jf. bestemmelsene i direktivene 2011/65/EU, 2004/108/EC, 2006/42/EC.

Tekniske data (2006/42/EC) hos:  
Robert Bosch GmbH, PT/ETM9,  
D-70745 Leinfelden-Echterdingen

Henk Becker  
Executive Vice President  
Engineering

Helmut Heinzelmann  
Head of Product Certification  
PT/ETM9

*Henk Becker* i.V. *Helmut Heinzelmann*

Robert Bosch GmbH, Power Tools Division  
D-70745 Leinfelden-Echterdingen  
17.10.2013

## Montering

### Montering av beskyttelsesinnretninger

- Før alle arbeider på elektroverktøyet utføres må støpselet trekkes ut av stikkontakten.

**Merk:** Etter brudd på slipeskiven i løpet av driften eller skader på festeinnretningene på verne- dekslet/på elektroverktøyet må elektroverktøyet straks sendes inn til kundeservice, adresser se avsnittet «Kundeservice og rådgivning ved bruk».

### Verne- deksel til sliping

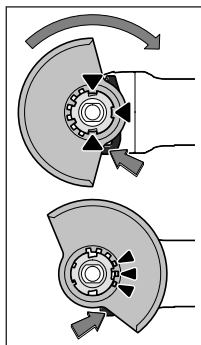

Legg verne- dekslet **6** på festet på elektroverktøyet til kodeknastene til verne- dekslet stemmer overens med festet. Trykk og hold samtidig fast låsespaken **1**.

Trykk verne- dekslet **6** inn på spindelhal- sen til kanten på verne- dekslet ligger mot flensen til elektroverktøyet og drej verne- dekslet til det hørbart går i lås.

Tilpass verne- dekslets **6** stilling til arbeidssituasjons krav. Trykk da låsespaken **1** oppover og drej verne- dekslet **6** til ønsket posisjon.

- Innstill verne- dekslet **6** alltid slik at alle **3** knastene på låsespaken **1** griper inn i de passende utsparingene på verne- dekslet **6**.
- Innstill verne- dekslet **6** slik at gnistene ikke fyker mot brukeren.
- Verne- dekslet **6** må kun kunne dreies når låsespaken **1** trykkes! Ellers må elektroverktøyet ikke brukes videre og må leveres inn til kundeservice.

**Merk:** Kodeknastene på verne- dekslet **6** sørger for at det kun kan monteres et passende verne- deksel på elektroverktøyet.

### Verne- deksel til kapping

- Ved kapping med bakelitt- bundede slipemidler må du alltid bruke verne- dekslet **10**.
- Ved kapping i stein må du sørge for en tilstrekkelig støvavsuging.

Verne- dekslet til kapping **10** monteres på samme måte som verne- dekslet til sliping **6**.

### Avsugdeksel til kapping med førings- sleide

Avsugdekslet til kapping med førings- sleide **17** monteres på samme måte som verne- dekslet til sliping **6**.

### Ekstrahåndtak

- Bruk elektroverktøyet kun med ekstrahåndtaket **4**.

Skru ekstrahåndtaket **4** inn på høyre eller venstre side av gir- hodet avhengig av typen bruk.

### Håndbeskyttelse

- Til arbeid med gummislipetallerkenen **13** eller kopp- børsten/skivebørsten/lamellskiven må du alltid montere håndbeskyttelsen **12**.

Fest håndbeskyttelsen **12** med ekstrahåndtaket **4**.

### Montering av slipeverktøy

- Før alle arbeider på elektroverktøyet utføres må støpselet trekkes ut av stikkontakten.
- Ikke ta på slipe- og kappeskivene før de er avkjølt. Ski- vene blir svært varme i løpet av arbeidet.

Rengjør slipespindelen **5** og alle delene som skal monteres. Til festing og løsning av slipeverktøy må spindel- låsetasten **2** låses rundt slipespindelen.

- Trykk på spindel- låsetasten kun når slipespindelen står stille. Elektroverktøyet kan ellers ta skade.

### Slipe-/kappeskive

Ta hensyn til slipeverktøyenes dimensjoner. Hullets diameter må passe til festeflensen. Ikke bruk adaptere eller reduksjons- stykker.

Ved bruk av diamant- kappeskiver må du passe på at dreieret- ningspilen på diamant- kappeskiven og elektroverktøyet dreieretning (se dreieretningspilen på girhodet) stemmer overens.

Rekkefølgen til monteringen er angitt på bildesiden.

Til festing av slipe- /kappeskiven skru du på spennmutteren **9** og spenner denne med hakenøkkelen.

- Etter montering av slipeverktøyet og før innkoblingen må du sjekke om slipeverktøyet er korrekt montert og kan dreies fritt. Pass på at slipeverktøyet ikke kommer borti verne- dekslet eller andre deler.

### Lamellslipe- skive

- Monter alltid håndbeskyttelsen **12** til arbeid med la- mellslipe- skiven.

### Gummi- slipetallerken

- Til arbeid med gummislipetallerkenen **13** må du alltid montere håndbeskyttelsen **12**.

Rekkefølgen til monteringen er angitt på bildesiden.

Skru rundmutteren **15** på og spenn denne med hakenøkke- len.

### Koppbørste/skivebørste

- Monter alltid håndbeskyttelsen **12** til arbeid med kopp- børsten eller skivebørsten.

Rekkefølgen til monteringen er angitt på bildesiden.

Koppbørsten/skivebørsten må kunne skrus så langt inn på slipe- spindelen at slipespindel- flensen ligger godt mot enden på slipespindel- gjengen. Spenn koppbørsten/skivebørsten fast med en fastnøkkel.







## Godkjente slipeverktøy

Det kan brukes alle slipeverktøy som er angitt i denne bruksanvisningen.

Det godkjente turtallet [ $\text{min}^{-1}$ ] hhv. periferhastigheten [ $\text{m/s}$ ] til anvendt slipeverktøy må minst tilsvare informasjonene i nedenstående tabell.

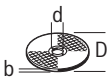
Ta derfor hensyn til godkjent **turtall hhv. periferhastighet** på etiketten til slipeverktøyet.

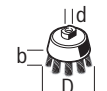
	max. [mm]		[mm]	 [min <sup>-1</sup> ]	 [m/s]
	D	b	d		
	115	6	22,2	11000	80
	125	6	22,2	11000	80
	115	-	-	11000	80
	125	-	-	11000	80
	75	30	M 14	11000	45

## Inndreining av girhodet

**Kun ved elektroverktøy med saksnummeret 3 603 CA2 0..**

- **Før alle arbeider på elektroverktøyet utføres må støpselet trekkes ut av stikkontakten.**

Du kan dreie girhodet med 180°. På-/av-bryteren kan for spesielle arbeider derved fås i en gunstigere håndteringsposisjon, f. eks. for venstrehendte.

- Fjern skruen på sikringen **20** på løsnepaken **1** (se bilde A).
- Skru de 4 skruene helt ut (se bilde B). Sving girhodet forsiktig **uten å ta det av fra huset** i den nye posisjonen. Trekk de 4 skruene fast igjen.
- Skru sikringen **20** på løsnepaken **1** fast igjen på girhodet (se bilde C).

Vær oppmerksom på anvisningene i kapittelet «Montering av beskyttelsesinnretninger». Vernedekelet må kun la seg dreie når løsnepaken **1** betjenes.

## Støv-/sponavsuging

- Støv fra materialer som blyholdig maling, noen tresorter, mineraler og metall kan være helsefarlige. Berøring eller innånding av støv kan utløse allergiske reaksjoner og/eller åndedretts sykdommer hos brukeren eller personer som befinner seg i nærheten.
- Visse typer støv som eik- eller bøkstøv gjelder som kreftfremkallende, spesielt i kombinasjon med tilsetningsstoffer til trebearbeidelse (kromat, trebeskyttelsesmidler). Asbestholdig materiale må kun bearbeides av fagfolk.

- Bruk helst et støvavsug som er egnet for dette materialet.
- Sørg for god ventilasjon av arbeidsplassen.
- Det anbefales å bruke en støvmaske med filterklasse P2.

Følg ditt lands gyldige forskrifter for de materialene som skal bearbeides.

- **Unngå støv på arbeidsplassen.** Støv kan lett antennes.

## Bruk

### Igangsetting

- **Ta hensyn til strømspenningen! Spenningen til strømkilden må stemme overens med angivelsene på elektroverktøyet typeskilt. Elektroverktøy som er merket med 230 V kan også brukes med 220 V.**

Ved bruk av elektroverktøyet på mobile strømgeneratorer, som ikke har tilstrekkelige effektereserver hhv. egnet spenningsregulering (med startstrømforsterkning), kan det oppstå effekttap eller utypiske reaksjoner ved innkobling. Sjekk om strømgeneratoren er egnet, spesielt når det gjelder strømspenning og -frekvens.

### Inn-/utkobling

Til **igangsetting** av elektroverktøyet må du skyve på-/av-bryteren **3** fremover.

Til **låsing** av på-/av-bryteren **3** skyver du på-/av-bryteren **3** ned foran til den går i lås.

Til **utkobling** av elektroverktøyet slipper du på-/av-bryteren **3** hhv. - hvis den er låst - trykker du på-/av-bryteren **3** ett øyeblikk og slipper den deretter.

Slå elektroverktøyet kun på når du bruker det for å spare energi.

- **Kontroller slipeverktøyene før bruk. Slipeverktøyet må være feilfritt montert og kunne dreie seg fritt. Utfør en prøvekjøring på minst 1 minutt uten belastning. Ikke bruk skadede, urunde eller vibrerende slipeverktøy.** Skadede slipeverktøy kan brette og forårsake skader.

### Arbeidshenvisninger

- **Vær forsiktig når du lager slisser i bærende vegger, se avsnittet «Informasjoner om statikk».**
- **Spenn verktøyet inn, hvis det ikke ligger godt fast med sin egen vekt.**
- **Ikke belast elektroverktøyer så sterkt at det stanser.**
- **La elektroverktøyet gå noen minutter i tomgang etter sterk belastning for å avkjøle det.**
- **Ikke ta på slipe- og kappeskivene før de er avkjølt.** Skivene blir svært varme i løpet av arbeidet.
- **Ikke bruk elektroverktøyet med et kappestativ.**

### Grovsliping

- **Bruk aldri kappeskiver til grovsliping.**

Med en vinkel på 30° til 40° oppnår du det beste arbeidsresultatet ved grovsliping. Beveg elektroverktøyet frem og tilbake med middels trykk. Slik blir ikke arbeidsstykket for varmt, misfarges ikke og det oppstår ikke riller.

## 106 | Norsk

**Lamellslipeskive**

Med lamellskiven (tilbehør) kan du også bearbeide buede overflater og profiler.

Lamellslipeskiver har en vesentlig lengre levetid, lavere støynivå og lavere slipetemperaturer enn vanlige slipeskiver.

**Kapping av metall**

- ▶ **Ved kapping med bakelitt-bundede slipemidler må du alltid bruke verneokselet 10.**

Ved kapping må du skyve fremover med middels sterk kraft som er tilpasset materialet som skal bearbeides. Du må ikke utøve trykk på kappeskiven, kile den fast eller oscillere.

Ikke brems utløpende kappeskiver med trykk mot siden.

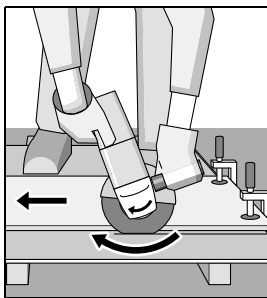

Elektroverktøyet må alltid føres med motgående bevegelser. Det er ellers fare for at den trykkes **ukontrollert** ut av snittet.

Ved kapping av profiler og firkantør bør du starte på det minste tverrsnittet.

**Kapping av stein**

- ▶ **Ved kapping i stein må du sørge for en tilstrekkelig støvavsuging.**
- ▶ **Bruk en støvmaske.**
- ▶ **Elektroverktøyet må kun brukes til tørrskjæring/tørrsliping.**

Bruk helst en diamant-kappeskive til kapping av stein.

Ved bruk av avsugdekslet til kapping med føringsgleide **17** må støvsugeren være godkjent til avsuging av steinstøv. Bosch har egnede støvsgere.

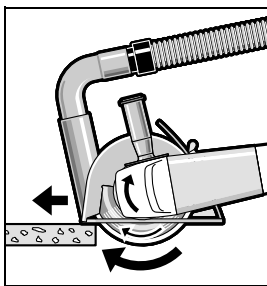

Slå på elektroverktøyet og sett det med fremre del av føringsgleiden på arbeidsstykket. Skyv elektroverktøyet fremover med middels sterk kraft som er tilpasset materialet som skal bearbeides.

Hvis du kapper spesielt harde materialer, f. eks. betong med høyt kiselinnhold, kan diamant-kappeskiven bli for varm og slik ta skade. En gnistkrans rundt diamant-kappeskiven er et tydelig tegn på dette.

Avbryt da kappingen og la diamant-kappeskiven gå ett øyeblikk med høyeste turtall i tomgang for å avkjøles.

Tydelig redusert arbeidsfremskritt og gnistkrans rundt er tegn på at diamant-kappeskiven er blitt butt. Du kan slippe denne med korte snitt i abrasivt materiale (f. eks. kalksandstein).

**Informasjoner om statikk**

Slisser i hovedvegger må tilsvare standard DIN 1053 del 1 eller nasjonale bestemmelser.

Disse forskriftene skal absolutt overholdes.

Ta derfor kontakt med ansvarlig statiker, arkitekt eller byggeledelse.

**Service og vedlikehold****Vedlikehold og rengjøring**

- ▶ **Før alle arbeider på elektroverktøyet utføres må støpselet trekkes ut av stikkkontakten.**
- ▶ **Hold elektroverktøyet og ventilasjonsspaltene alltid rene, for å kunne arbeide bra og sikkert.**
- ▶ **Ved ekstreme bruksvilkår må du om mulig alltid bruke et avsuganlegg. I slike tilfeller, blås gjennom ventilasjonsspaltene og koble til en jordfeilbryter.** Ved bearbeidelse av metall kan det sette seg lededyktig støv inne i elektroverktøyet. Beskyttelsesisolasjonen til elektroverktøyet kan innskrenkes.

Tilbehøret må lagres og behandles med omhu.

Hvis det er nødvendig å skifte ut tilkopplingsledningen, må dette gjøres av Bosch eller Bosch-serviceverksteder, slik at det ikke oppstår fare for sikkerheten.

**Kundeservice og rådgivning ved bruk**

Kundeservicen svarer på dine spørsmål om reparasjon og vedlikehold av produktet samt om reservedeleler. Sprengskisser og informasjon om reservedeler finner du også på:

**www.bosch-pt.com**

Bosch rådgivningsteamet hjelper deg gjerne ved spørsmål angående våre produkter og deres tilbehør.

Ved alle forespørsler og reservedelsbestillinger må du oppgi det 10-sifrede produktnummeret som er angitt på elektroverktøyet typeskilt.

**Norsk**

Robert Bosch AS  
Postboks 350  
1402 Ski  
Tel.: 64 87 89 50  
Faks: 64 87 89 55

**Deponering**

Elektroverktøy, tilbehør og emballasje må leveres inn til miljøvennlig gjenvinning.

Elektroverktøy må ikke kastes i vanlig søppel!

**Kun for EU-land:**

Jf. det europeiske direktivet 2012/19/EU vedr. gamle elektriske og elektroniske apparater og tilpassingen til nasjonale lover må gammelt elektroverktøy som ikke lenger kan brukes samles inn og leveres inn til en miljøvennlig resirkulering.

**Retten til endringer forbeholdes.**

## Suomi

### Turvallisuusohjeita

#### Sähkötyökalujen yleiset turvallisuusohjeet

**VAROITUS** Lue kaikki turvallisuus- ja muut ohjeet.

Turvallisuusohjeiden noudattamisen laiminlyönti saattaa johtaa sähköiskuun, tulipaloon ja/tai vakavaan loukkaantumiseen.

#### Säilytä kaikki turvallisuus- ja muut ohjeet tulevaisuutta varten.

Turvallisuusohjeissa käytetty käsite ”sähkötyökalu” käsittää verkkokäyttöisiä sähkötyökaluja (verkkojohdolla) ja akkukäyttöisiä sähkötyökaluja (ilman verkkojohtoa).

#### Työpaikan turvallisuus

- ▶ **Pidä työskentelyalue puhtaana ja hyvin valaistuna.** Työpaikan epäjärjestys tai valaisemattomat työalueet voivat johtaa tapaturmiin.
- ▶ **Älä työskentele sähkötyökalulla räjähdysalttiissa ympäristössä, jossa on palavaa nestettä, kaasua tai pölyä.** Sähkötyökalu muodostaa kipinöitä, jotka saattavat sytyttää pölyn tai höyryt.
- ▶ **Pidä lapset ja sivulliset loitolla sähkötyökalua käyttäessäsi.** Voit menettää laitteesi hallinnan huomiosi suuntautessa muualle.

#### Sähköturvallisuus

- ▶ **Sähkötyökalun pistotulpan tulee sopia pistorasiaan.** Pistotulppaa ei saa muuttaa millään tavalla. Älä käytä mitään pistorasia-adaptoreita maadoitettujen sähkötyökalujen kanssa. Alkuperäisessä kunnossa olevat pistotulpat ja sopivat pistorasiat vähentävät sähköiskun vaaraa.
- ▶ **Vältä koskettamasta maadoitettuja pintoja, kuten putkia, pattereita, liesiä tai jääkaappeja.** Sähköiskun vaara kasvaa, jos kehosi on maadoitettu.
- ▶ **Älä aseta sähkötyökalua alttiiksi sateelle tai kosteudelle.** Veden tunkeutuminen sähkötyökalun sisään kasvattaa sähköiskun riskiä.
- ▶ **Älä käytä verkkojohtoa väärin.** Älä käytä sitä sähkötyökalun kantamiseen, ripustamiseen tai pistotulpan irrottamiseen pistorasiasta vetämällä. Pidä johto loitolla kuumuudesta, öljystä, terävistä reunoista ja liikkuvista osista. Vahingoittuneet tai sotkeutuneet johdot kasvattavat sähköiskun vaaraa.
- ▶ **Käyttäessäsi sähkötyökalua ulkona käytä ainoastaan ulkokäyttöön soveltuvaa jatkojohtoa.** Ulkokäyttöön soveltuvan jatkojohdon käyttö pienentää sähköiskun vaaraa.
- ▶ **Jos sähkötyökalun käyttö kosteassa ympäristössä ei ole vältettävissä, tulee käyttää vikavirtasuojakytkintä.** Vikavirtasuojakytkimen käyttö vähentää sähköiskun vaaraa.

#### Henkilöturvallisuus

- ▶ **Ole valpas, kiinnitä huomiota työskentelyysi ja noudata tervettä järkeä sähkötyökalua käyttäessäsi.** Älä käytä mitään sähkötyökalua, jos olet väsynyt tai huumei-

den, alkoholin tahi lääkkeiden vaikutuksen alaisena. Hetken tarkkaamattomuus sähkötyökalua käytettäessä saattaa johtaa vakavaan loukkaantumiseen.

- ▶ **Käytä suojavarusteita. Käytä aina suojalaseja.** Henkilökohtaisen suojavarustuksen käyttö, kuten pölynaamarin, luistamattomien turvakengien, suojakypärän tai kuulonsuojaimien, riippuen sähkötyökalun lajista ja käyttötavasta, vähentää loukkaantumisriskiä.
- ▶ **Vältä tahatonta käynnistämistä. Varmista, että sähkötyökalu on poiskytkettynä, ennen kuin liität sen sähköverkkoon ja/tai liität akun, otat sen käteen tai kannat sitä.** Jos kannat sähkötyökalua sormi käynnistyskytkimellä tai kytket sähkötyökalun pistotulpan pistorasiaan käynnistyskytkimen ollessa käyntiasennossa, altistat itsesi onnettomuuksille.
- ▶ **Poista kaikki säätötyökalut ja ruuvitaltat, ennen kuin käynnistät sähkötyökalun.** Työkalu tai avain, joka sijaitsee laitteen pyöriässä osassa, saattaa johtaa loukkaantumiseen.
- ▶ **Vältä epänormaalia kehon asentoa. Huolehdi aina tukevasta seisoma-asennosta ja tasapainosta.** Täten voit paremmin hallita sähkötyökalua odottamattomissa tilanteissa.
- ▶ **Käytä tarkoitukseen soveltuvia vaatteita. Älä käytä löysiä työvaatteita tai koruja. Pidä hiukset, vaatteet ja käsiineet loitolla liikkuvista osista.** Väljät vaatteet, korut ja pitkät hiukset voivat takertua liikkuviin osiin.
- ▶ **Jos pölynimu- ja keräilylaitteita voidaan asentaa, tulee sinun tarkistaa, että ne on liitetty ja että niitä käytetään oikealla tavalla.** Pölynimulaitteiston käyttö vähentää pölyn aiheuttamia vaaroja.

#### Sähkötyökalujen huolellinen käyttö ja käsittely

- ▶ **Älä ylikuormita laitetta. Käytä kyseiseen työhön tarkoitettua sähkötyökalua.** Sopivaa sähkötyökalua käyttäen työskentelet paremmin ja varmemmin tehoalueella, jolle sähkötyökalu on tarkoitettu.
- ▶ **Älä käytä sähkötyökalua, jota ei voida käynnistää ja pysäyttää käynnistyskytkimestä.** Sähkötyökalu, jota ei enää voida käynnistää ja pysäyttää käynnistyskytkimellä, on vaarallinen ja se täytyy korjata.
- ▶ **Irrota pistotulppa pistorasiasta, ennen kuin suoritat säätöjä, vaihdat tarvikkeita tai siirrät sähkötyökalun varastoitavaksi.** Nämä turvatoimenpiteet estävät sähkötyökalun tahattoman käynnistyksen.
- ▶ **Säilytä sähkötyökalut poissa lasten ulottuvilta, kun niitä ei käytetä. Älä anna sellaisten henkilöiden käyttää sähkötyökalua, jotka eivät tunne sitä tai jotka eivät ole lukeneet tätä käyttöohjetta.** Sähkötyökalut ovat vaarallisia, jos niitä käyttävät kokemattomat henkilöt.
- ▶ **Hoida sähkötyökalusi huolella. Tarkista, että liikkuvat osat toimivat moitteettomasti, eivätkä ole puristuksessa sekä, että siinä ei ole murtuneita tai vahingoittuneita osia, jotka saattaisivat vaikuttaa haitallisesti sähkötyökalun toimintaan. Anna korjata nämä vioittuneet osat ennen käyttöä.** Monen tapaturman syyt löytyvät huonosti huolletuista laitteista.

## 108 | Suomi

- ▶ **Pidä leikkausterät terävinä ja puhtaina.** Huolellisesti hoidetut leikkaustyökalut, joiden leikkausreunat ovat teräviä, eivät tartu helposti kiinni ja niitä on helpompi hallita.
- ▶ **Käytä sähkötyökaluja, tarvikkeita, vaihtotyökaluja jne. näiden ohjeiden mukaisesti. Ota tällöin huomioon työolosuhteet ja suoritettava toimenpide.** Sähkötyökalun käyttö muuhun kuin sille määrättyyn käyttöön saattaa johtaa vaarallisiin tilanteisiin.

**Huolto**

- ▶ **Anna ainoastaan koulutettujen ammattihenkilöiden korjata sähkötyökalusi ja hyväksy korjauksiin vain alkuperäisiä varaosia.** Täten varmistat, että sähkötyökalu säilyy turvallisena.

**Kulmahiomakoneen turvallisuusohjeet**

**Yhteiset varo-ohjeet hiomista, hiekkapaperihiomista, työskentelyä teräsharjan kanssa ja katkaisuhiontaa varten**

- ▶ **Tätä sähkötyökalua tulee käyttää hiomakoneena, hiekkapaperihiomakoneena, teräsharjana ja katkaisuhiomakoneena. Ota huomioon kaikki varo-ohjeet, ohjeet, piirustukset ja tiedot, joita saat sähkötyökalun kanssa.** Ellet noudata seuraavia ohjeita, saattaa se johtaa sähköiskuun, tulipaloon ja/tai vaikeisiin loukkaantumisiin.
- ▶ **Tämä sähkötyökalu ei sovellu kiillotukseen.** Käyttö, johon sähkötyökalu ei ole tarkoitettu, saattaa aiheuttaa vaaratilanteita ja loukkaantumista.
- ▶ **Älä käytä mitään lisälaitteita, joita ei valmistaja ole tarkoittanut tai suositellut nimenomaan tälle sähkötyökalulle.** Vain se, että pystyt kiinnittämään laitetta sähkötyökaluusi ei takaa sen turvallista käyttöä.
- ▶ **Vaihtotyökalun sallitun kierrosluvun tulee olla vähintään yhtä suuri kuin sähkötyökalussa mainittu suurin kierrosluku.** Lisätarvike, joka pyörii sallittua suuremmalla nopeudella, saattaa murtua ja sinkoutua ympäristöön.
- ▶ **Vaihtotyökalun ulkohalkaisijan ja paksuuden tulee vastata sähkötyökalun mittatietoja.** Väärin mitoitettuja vaihtotyökaluja ei voida suojata tai hallita riittävästi.
- ▶ **Hiomalaikkojen ja laippojen tulee sopia tarkasti sähkötyökalusi hiomakaraan.** Käytettäessä vaihtotyökaluja, jotka liitetään laippaan, tulee vaihtotyökalun reiän halkaisijan sopia laipan kiinnityshalkaisijaan. Vaihtotyökalut, joita ei kiinnitetä oikein sähkötyökaluun, pyörivät epätasaisesti, tärisevät voimakkaasti ja saattavat johtaa hallinnan menettämiseen.
- ▶ **Älä käytä vaurioituneita vaihtotyökaluja. Tarkista ennen jokaista käyttöä, ettei vaihtotyökalussa, kuten hiomalaikoissa ole pirstoutumia tai halkemia, hiomalautasessa halkeamia tai voimakasta kulumista, teräsharjassa irtonaisia tai katkenneita lankoja. Jos sähkötyökalu tai vaihtotyökalu putoaa, tulee tarkistaa, että se on kunnossa tai sitten käyttää ehjää vaihtotyökalua. Kun olet tarkistanut ja asentanut vaihtotyökalun, pidä itsesi ja lähistöllä olevat henkilöt loitolla pyörivän vaihtotyökalun tasosta ja anna sähkötyökalun käydä minuutti täydellä kierrosluvulla. Vaurioituneet vaihtotyökalut menevät yleensä rikki tässä ajassa.**
- ▶ **Käytä henkilökohtaisia suojavarusteita. Käytä käytöstä riippuen kokokasvonaamiota, silmäsuojusta tai suojalaseja. Jos mahdollista, käytä pölynaamaria, kuulonsuojainta, suojakäsineitä tai erikoissuojavaatetta, joka suojaa sinut pieniltä hioma- ja materiaalihiukkasilta.** Silmät tulee suojata lenteleviltä vierailta esineiltä, jotka saattavat syntyä erilaisessa käytössä. Pöly- tai hengityssuojanaamareiden täytyy suodattaa pois työstössä syntyvä pöly. Jos olet pitkään alttiina voimakkaalle melulle, saattaa se vaikuttaa heikentävästi kuuloon.
- ▶ **Varmista, että muut henkilöt pysyvät turvallisella etäisyydellä työalueeltasi. Jokaisella, joka tulee työalueelle, tulee olla henkilökohtaiset suojavarusteet.** Työkappaleen tai murtuneen vaihtotyökalun osia saattaa sinkoutua kauemmas ja vahingoittaa ihmisiä myös varsinaisen työalueen ulkopuolella.
- ▶ **Tartu laitteeseen ainoastaan eristetyistä pinnoista tehdessäsi työtä, jossa vaihtotyökalu saattaisi osua piilossa olevaan sähköjohtoon tai sahan omaan sähköjohtoon.** Kosketus jännitteeseen johtoon voi tehdä sähkötyökalun metalliosat jännitteisiksi ja johtaa sähköiskuun.
- ▶ **Pidä verkkojohto poissa pyörivistä vaihtotyökaluista.** Jos menetät sähkötyökalun hallinnan, saattaa verkkojohto tulla katkaistuksi tai tarttua kiinni ja vetää kätesi tai käsivartesi kiinni pyörivään vaihtotyökaluun.
- ▶ **Älä aseta sähkötyökalua pois, ennen kuin vaihtotyökalu on pysähtynyt kokonaan.** Pyörivä vaihtotyökalu saattaa koskettaa lepopintaa ja voit menettää sähkötyökalusi hallinnan.
- ▶ **Älä koskaan pidä sähkötyökalua käynnissä sitä kantamassasi.** Vaatteesi voi hetkellisen kosketuksen seurauksena tarttua kiinni pyörivään vaihtotyökaluun, joka saattaa tunkeutua kehoosi.
- ▶ **Puhdista sähkötyökalusi tuuletusaukot säännöllisesti.** Moottorin tuuletin imee pölyä työkalun koteloon, ja voimakas metallipölyn kasautuma voi synnyttää sähköisiä vaaratilanteita.
- ▶ **Älä käytä sähkötyökalua palavien aineiden lähellä.** Kipinät voivat sytyttää näitä aineita.
- ▶ **Älä käytä vaihtotyökaluja, jotka tarvitsevat nestemäistä jäähdytysainetta.** Veden tai muiden nestemäisten jäähdytysainneiden käyttö saattaa johtaa sähköiskuun.

**Takaisku ja vastaavat varo-ohjeet**

- ▶ Takaisku on äkillinen reaktio, joka syntyy pyörivän vaihtotyökalun, kuten hiomalaikan, hiomalautasen tai teräsharjan tarttuessa kiinni tai jäädessä puristukseen. Tarttuminen tai puristukseen joutuminen johtaa pyörivän vaihtotyökalun äkilliseen pysähtymiseen. Tällöin hallitsematon sähkötyökalu sinkoutuu tarttumakohdasta vaihtotyökalun kiertosuunnasta vastakkaiseen suuntaan. Jos esim. hiomalaikka tarttuu tai joutuu puristukseen työkappaleeseen, saattaa hiomalaikan reuna, joka on upunut työkappaleeseen, juuttua kiinni aiheuttaen hiomalaikan ponnahduksen ulos työkappaleesta tai aiheuttaa takaiskun. Hiomalaikka liikkuu silloin käyttävää henkilöä vasten tai pois päin hänestä, riippuen laikan kiertosuunnasta tarttumakohdassa. Tällöin hiomalaikka voi myös murtua.

Takaisku johtuu sähkötyökalun väärinkäytöstä tai käytöstä väärään tarkoitukseen. Se voidaan estää sopivin varotoimin, joita selostetaan seuraavassa.

- ▶ **Pitele sähkötyökalua tukevasti ja saata kehosi ja käsi vartesi asentoon, jossa pystyt vastaamaan takaiskuvoimiin. Käytä aina lisäkahvaa, jos sinulla on sellainen, jotta pystyisit parhaalla mahdollisella tavalla hallitsemaan takaiskuvoimia tai vastamomenteja työkalun ryntökäynnissä.** Käyttävä henkilö pystyy hallitsemaan takaisku- ja vastamomenttivoimat noudattamalla sopivia suojatoimenpiteitä.
- ▶ **Älä koskaan tuo kättäsi lähelle pyörivää vaihtotyökalua.** Vaihtotyökalu saattaa takaiskun sattuessa liikkua kätesi yli.
- ▶ **Vältä pitämästä kehoasi alueella, johon sähkötyökalu liikkuu takaiskun sattuessa.** Takaisku pakottaa sähkötyökalun vastakkaiseen suuntaan hiomalaikan liikkeeseen nähdessä tarttumiskohdassa.
- ▶ **Työskentele erityisen varovasti kulmien, terävien reunojen jne. alueella, estä vaihtotyökalua ponnahtamasta takaisin työkappaleesta ja juuttumasta kiinni.** Pyörivällä vaihtotyökalulla on taipumus juuttua kiinni kulmissa, terävissä reunoissa tai saadessaan kimmokkeen. Tämä johtaa hallinnan pettämiseen tai takaiskuun.
- ▶ **Älä käytä ketjuteriä tai hammastettuja sahanteriä.** Tällaiset vaihtotyökalut aiheuttavat usein takaiskun tai sähkötyökalun hallinnan menettämisen.

#### Erityiset varo-ohjeet hiontaan ja katkaisuhiontaan

- ▶ **Käytä yksinomaan sähkötyökalullesi sallittuja hiomatyökaluja ja näitä hiomatyökaluja varten tarkoitettuja suojuksia.** Hiomatyökaluja, jotka eivät ole tarkoitettuja sähkötyökalun kanssa käytettäväksi ei voida suojata riittävästi ja ne ovat turvattomia.
- ▶ **Taivutetut laikat on asennettava niin, että niiden hiomapinta ei ulotu laikkasuojuksen tason ulkopuolelle.** Asiaankuulumattomasti asennettua hiomalaikkaa, joka ulottuu laikkasuojuksen tason ulkopuolelle ei voida suojata riittävästi.
- ▶ **Laikkasuojuksen täytyy olla tukevasti kiinni sähkötyökalussa ja niin asennettu, että suurin mahdollinen turvallisuus saavutetaan t. s. niin, että mahdollisimman pieni osa hiomatyökalusta on avoin käyttäjää kohti.** Laikkasuojus auttaa suojaamaan käyttävää henkilöä murto-kappaleilta, tahattomalta hiomatyökalun koskettamiselta ja kipinöiltä, jotka voivat sytyttää vaatteet palamaan.
- ▶ **Hiomatyökaluja saa käyttää ainoastaan siihen käyttöön mihin niitä suositellaan. Esim.: Älä koskaan hio hiomalaikan sivupintaa käyttäen.** Hiomalaikat on tarkoitettu hiontaan laikan ulkokehällä. Sivuttain kohdistuva voima saattaa murtaa hiomalaikan.
- ▶ **Käytä aina virheetöntä, oikean kokoista ja muotoista kiinnityslappaa valitsemallesi hiomalaikalle.** Sopivat lapat tukevat hiomalaikkaa ja vähentävät näin hiomalaikan murtumisriskiä. Katkaisulaikkojen lapat saattavat poiketa muitten hiomalaikkojen laipoista.

- ▶ **Älä käytä isompiin sähkötyökaluihin kuuluneita kulu-neita hiomalaikkoja.** Suurempien sähkötyökalujen hiomalaikat eivät sovellu pienempien sähkötyökalujen suu-remmille kierrosluvuille, ja ne voivat murtua.

#### Muita katkaisuhiontaan liittyviä erityisvaro-ohjeita

- ▶ **Vältä katkaisulaikan juuttumista kiinni ja liian suurta syöttöpainetta. Älä tee liian syviä leikkauksia.** Katkaisulaikan ylikuormitus kasvattaa sen rasiutusta ja sen alttiutta kallistua tai juuttua kiinni ja siten takaiskun ja laikan murtumisen mahdollisuutta.
- ▶ **Vältä aluetta pyörivän katkaisulaikan edessä ja takana.** Jos katkaisulaikka liikkuu työkappaleessa sinusta pois-päin, saattaa sähkötyökalu takaiskun sattuessa singota suoraan sinua kohti pyörivällä laikalla.
- ▶ **Jos katkaisulaikka joutuu puristukseen tai keskeytät työn, tulee sinun pysäyttää sähkötyökalu ja pitää se rauhallisesti paikoillaan, kunnes laikka on pysähtynyt. Älä koskaan koeta poistaa vielä pyörivää katkaisulaikka leikkauksesta, se saattaa aiheuttaa takaiskun.** Määrittele ja poista puristukseen joutumisen syy.
- ▶ **Älä käynnistä sähkötyökalua uudelleen, jos laikka on kiinni työkappaleessa. Anna katkaisulaikan ensin saavuttaa täysi kierroslukunsa, ennen kuin varovasti jatkat leikkausta.** Muussa tapauksessa saattaa laikka tarttua kiinni, ponnahtaa ulos työkappaleesta tai aiheuttaa takaiskun.
- ▶ **Tue litteät tai isot työkappaleet katkaisulaikan puristuksen aiheuttaman takaiskuvaaran minimoimiseksi.** Suuret työkappaleet voivat taipua oman painonsa takia. Työkappaleelta tulee tukea molemmilta puolilta, sekä katkaisuleikkauksen vierestä että reunoista.
- ▶ **Ole erityisen varovainen upotusleikkauksissa seiniin tai muihin alueisiin, joiden taustaa tai rakennetta et pysty näkemään.** Upoava katkaisulaikka saattaa aiheuttaa takaiskun osuessaan kaasu- tai vesiputkiin, sähköjoh-toihin tai muihin kohteisiin.

#### Erityiset varo-ohjeet hiekkapaperihiontaan

- ▶ **Älä käytä ylisuuria hiomapapereita, vaan noudata valmistajan ohjeita hiomapapereiden koosta.** Hiomapaperit jotka ulottuvat hiomalautasen ulkopuolelle, saattavat aiheuttaa loukkaantumista tai johtaa kiinnijuuuttumiseen, hiomapaperin repeytymiseen tai takaiskuun.

#### Erityiset varo-ohjeet työskentelyyn teräsharjan kanssa

- ▶ **Ota huomioon, että teräsharjasta irtoaa lankoja myös normaalikäytössä. Älä ylikuormita lankoja käyttämällä liian suurta painetta työkappaleelta vasten.** Irta sinkoutuvat langan kappaleet voivat helposti tunkeutua ohuen vaateen tai ihon läpi.
- ▶ **Jos suojusta suositellaan, tulee sinun varmistaa, ettei suojusta irtoava teräsharja voi koskettaa toisiaan.** Lautas- ja kuppiharjojen halkaisijat voivat laajeta puristusvoimalla ja keskipakovoiman johdosta.

## 110 | Suomi

## Lisävaro-ohjeita



## Käytä suojalaseja.

- ▶ **Käytä sopivia etsintälaitteita piilossa olevien syöttö-  
johtojen paikallistamiseksi tai käänny paikallisen jake-  
luhtiön puoleen.** Kosketus sähköjohtoon saattaa johtaa  
tulipaloon ja sähköiskuun. Kaasuputken vahingoittaminen  
saattaa johtaa räjähdykseen. Vesijohtoon tunkeutuminen  
aiheuttaa aineellista vahinkoa tai saattaa johtaa sähköis-  
kuun.
- ▶ **Vapauta käynnistyskytkin ja saata se off-asentoon, jos  
virransyöttö keskeytyy esim. sähkökatkoksen tai verk-  
kopistotulpan irrottamisen takia.** Tämä estää tahatto-  
man uudelleen käynnistymisen.
- ▶ **Älä kosketa hioma- tai katkaisulaikkoja, ennen kuin ne  
ovat jäähtyneet.** Laikat tulevat käytössä hyvin kuumiksi.
- ▶ **Varmista työkappale.** Kiinnityslaitteilla tai ruuvipenkkiin  
kiinnitetty työkappale pysyy tukevammin paikoillaan kuin  
kädessä pidettynä.

## Tuotekuvaus



**Lue kaikki turvallisuus- ja muut ohjeet.** Tur-  
vallisuusohjeiden noudattamisen laiminlyönti  
saattaa johtaa sähköiskuun, tulipaloon ja/tai  
vakavaan loukkaantumiseen.

## Määräyksenmukainen käyttö

Sähkötyökalu on tarkoitettu metallin ja kiviainesten katkai-  
suun karhentamiseen ja harjaamiseen ilman veden käyttöä.

## Melu-/värinä tiedot

Melun mittausravot on mää- ritetty EN 60745 mukaan.	PWS ... 3 603 ...	680-115 CA2 0..	700 CA2 0..	7-115 CA2 0..	700-115 CA2 0..	7000 CA2 0..	700-125 CA2 0..
Laitteen tyyppillinen A-painotettu							
Äänenpainetaso	dB(A)	91	91	91	91	91	91
Äänen tehotaso	dB(A)	102	102	102	102	102	102
Epävarmuus K	dB	3	3	3	3	3	3
<b>Käytä kuulonsuojaimia!</b>							
Värähtelyn yhteisarvot $a_h$ (kolmen suunnan vektori- summa) ja epävarmuus K mi- tattuna EN 60745 mukaan: Pintahionta (rouhennus):							
$a_h$	$m/s^2$	8,0	8,0	8,0	8,0	8,0	8,0
K	$m/s^2$	1,5	1,5	1,5	1,5	1,5	1,5
Hionta hiomapyörön kanssa:							
$a_h$	$m/s^2$	5,5	5,5	5,5	5,5	5,5	5,5
K	$m/s^2$	1,5	1,5	1,5	1,5	1,5	1,5

Katkaisussa sidoshiomainta käyttäen täytyy aina käyttää  
erityistä katkaisusuojusta.  
Käytön aikana on huolehdittava riittävästä pölyn poistomis-  
ta.  
Sallituilla hiomatyökaluilla sähkötyökalua voidaan käyttää  
myös hiekkapaperihiontaan.

## Kuvassa olevat osat

Kuvassa olevien osien numerointi viittaa grafiikkasivussa ole-  
vaan sähkötyökalun kuvaan.

- 1 Laikkasuojuksen lukitusvipu
- 2 Karan lukituspainike
- 3 Käynnistyskytkin
- 4 Lisäkahva (eristetty kädensija)
- 5 Hiomakara
- 6 Laikkasuojuksen hiontaa varten
- 7 Kiinnitysliippa
- 8 Hiomalevy\*
- 9 Kiinnitysmutteri
- 10 Laikkasuojuksen katkaisua varten\*
- 11 Katkaisulaikka\*
- 12 Käsisuojuksen\*
- 13 Kuminen hiomalautanen\*
- 14 Hiomapaperi\*
- 15 Rengasmutteri\*
- 16 Kuppiharja\*
- 17 Imuhappu leikkauksen ohjauskelkan kanssa\*
- 18 Timanttikatkaisulaikka\*
- 19 Kahva (eristetty kädensija)
- 20 Varmistin (vain 3 603 CA2 0..)

\*Kuvassa tai selostuksessa esiintyvä lisätarvike ei kuulu vakiotoi-  
mutukseen. Löydät täydellisen tarvikeluettelon tarvikeohjelmas-  
tamme.

Suomi | 111

Melun mittausarvot on määritetty EN 60745 mukaan.	PWS ... 3 603 ...	700-115 CA2 4..	720-115 CA2 4..	730-115 CA2 4..	750-115 CA2 4..	750-125 CA2 4..	75-115 CA2 4..
Laitteen tyyppilinen A-painotettu							
Äänenpainetaso	dB(A)	93	93	93	93	92	93
Äänen tehotaso	dB(A)	104	104	104	104	103	104
Epävarmuus K	dB	3	3	3	3	3	3
<b>Käytä kuulonsuojaimia!</b>							
Värähtelyn yhteisarvot $a_h$ (kolmen suunnan vektorisumma) ja epävarmuus K mitattuna EN 60745 mukaan: Pintahionta (rouhennus):							
$a_h$	$m/s^2$	10,0	10,0	10,0	10,0	10,0	10,0
K	$m/s^2$	1,5	1,5	1,5	1,5	1,5	1,5
Hionta hiomapyörön kanssa:							
$a_h$	$m/s^2$	5,0	5,0	5,0	5,0	5,0	5,0
K	$m/s^2$	1,5	1,5	1,5	1,5	1,5	1,5
Melun mittausarvot on määritetty EN 60745 mukaan.	PWS ... 3 603 ...	780-125 CA2 7..	7500 CA2 4..	7800 CA2 7..	850-115 CA2 7..	850-125 CA2 7..	8000 CA2 7..
Laitteen tyyppilinen A-painotettu							
Äänenpainetaso	dB(A)	92	93	92	93	92	92
Äänen tehotaso	dB(A)	103	104	103	104	103	103
Epävarmuus K	dB	3	3	3	3	3	3
<b>Käytä kuulonsuojaimia!</b>							
Värähtelyn yhteisarvot $a_h$ (kolmen suunnan vektorisumma) ja epävarmuus K mitattuna EN 60745 mukaan: Pintahionta (rouhennus):							
$a_h$	$m/s^2$	10,0	10,0	10,0	10,0	10,0	10,0
K	$m/s^2$	1,5	1,5	1,5	1,5	1,5	1,5
Hionta hiomapyörön kanssa:							
$a_h$	$m/s^2$	5,0	5,0	5,0	5,0	5,0	5,0
K	$m/s^2$	1,5	1,5	1,5	1,5	1,5	1,5

Näissä ohjeissa mainittu värähtelytaso on mitattu normissa EN 60745 standardoidun mittausmenetelmän mukaisesti ja sitä voidaan käyttää sähkötyökalujen keskinäiseen vertailuun. Se soveltuu myös värähtelyrasituksen väliaikaiseen arviointiin.

Ilmoitettu värähtelytaso vastaa sähkötyökalun pääasiallisia käyttötapoja. Jos sähkötyökalua käytetään kuitenkin muihin käyttötarkoituksiin, erilaisilla lisävarusteilla, poikkeavilla käyttötarvikkeilla tai riittämättömästi huollettuna, silloin värähtelytaso saattaa poiketa ilmoitetusta arvosta. Tämä saat-

taa kasvattaa koko työaikajakson värähtelyrasitusta huomattavasti.

Värähtelyrasituksen tarkaksi arvioimiseksi tulee huomioida myös ne ajat, jolloin laite on sammutettuna tai tyhjäkäynnillä. Tämä voi selvästi pienentää koko työaikajakson värähtelyrasitusta.

Määrittele tarvittavat lisävarotoimenpiteet käyttäjän suojelemiseksi värähtelyn vaikutuksilta, esimerkiksi: Sähkötyökalujen ja käyttötarvikkeiden huolto, käsien pitäminen lämpiminä, työprosessien organisointi.

### Tekniset tiedot

Kulmahiomakone	PWS ...	680-115	700	7-115	700-115	7000	700-125
Tuotenumero	3 603 ...	CA2 0..	CA2 0..	CA2 0..	CA2 0..	CA2 0..	CA2 0..
Ottoteho	W	701	701	701	701	701	701
Nimellinen kierrosluku	$min^{-1}$	11 000	11 000	11 000	11 000	11 000	11 000
Tiedot koskevat 230 V nimellisjännitettä [U]. Poikkeavilla jännitteillä ja maakohtaisissa malleissa nämä tiedot voivat vaihdella.							

**112 | Suomi**

Kulmahiomakone	PWS ...	680-115	700	7-115	700-115	7000	700-125
Hiomalaikan maks. halkaisija	mm	115	115	115	115	115	125
Hiomakaran kierre		M 14	M 14	M 14	M 14	M 14	M 14
Hiomakaran kierteen suurin sallittu pituus	mm	21	21	21	21	21	21
Paino vastaa EPTA-Procedure 01/2003 vakioisäkävällä	kg	1,7	1,7	1,7	1,7	1,7	1,7
Suojausluokka		□/II	□/II	□/II	□/II	□/II	□/II

Tiedot koskevat 230 V nimellisjännitettä [U]. Poikkeavilla jännitteillä ja maakohtaisissa malleissa nämä tiedot voivat vaihdella.

Kulmahiomakone	PWS ...	700-115	720-115	730-115	750-115	750-125	75-115	7500
Tuotenumero	3 603 ...	CA2 4 ..	CA2 4 ..	CA2 4 ..	CA2 4 ..	CA2 4 ..	CA2 4 ..	CA2 4 ..
Ottoteho	W	701	720	730	750	750	750	750
Nimellinen kierros-luku	min <sup>-1</sup>	12000	12000	12000	12000	12000	12000	12000
Hiomalaikan maks. halkaisija	mm	115	115	115	115	125	115	125
Hiomakaran kierre		M 14	M 14	M 14	M 14	M 14	M 14	M 14
Hiomakaran kierteen suurin sallittu pituus	mm	21	21	21	21	21	21	21
Paino vastaa EPTA-Procedure 01/2003 vakioisäkävällä	kg	1,8	1,8	1,8	1,8	1,8	1,8	1,8
Suojausluokka		□/II	□/II	□/II	□/II	□/II	□/II	□/II

Tiedot koskevat 230 V nimellisjännitettä [U]. Poikkeavilla jännitteillä ja maakohtaisissa malleissa nämä tiedot voivat vaihdella.

Kulmahiomakone	PWS ...	780-125	7800	850-115	850-125	8000
Tuotenumero	3 603 ...	CA2 7 ..	CA2 7 ..	CA2 7 ..	CA2 7 ..	CA2 7 ..
Ottoteho	W	780	780	850	850	800
Nimellinen kierros-luku	min <sup>-1</sup>	12000	12000	12000	12000	12000
Hiomalaikan maks. halkaisija	mm	125	125	115	125	125
Hiomakaran kierre		M 14	M 14	M 14	M 14	M 14
Hiomakaran kierteen suurin sallittu pituus	mm	21	21	21	21	21
Paino vastaa EPTA-Procedure 01/2003 vakioisäkävällä	kg	1,8	1,8	1,8	1,8	1,8
Suojausluokka		□/II	□/II	□/II	□/II	□/II

Tiedot koskevat 230 V nimellisjännitettä [U]. Poikkeavilla jännitteillä ja maakohtaisissa malleissa nämä tiedot voivat vaihdella.

**Standardinmukaisuusvakuutus** **CE**

Vakuutamme yksin vastaavamme siitä, että kohdassa "Tekniset tiedot" selostettu tuote vastaa seuraavia standardeja tai standardoituja asiakirjoja: EN 60745 direktiivien 2011/65/EU, 2004/108/EY, 2006/42/EY määräysten mukaan.

Tekninen tiedosto (2006/42/EY):  
Robert Bosch GmbH, PT/ETM9,  
D-70745 Leinfelden-Echterdingen

Henk Becker  
Executive Vice President  
Engineering

Helmut Heinzelmann  
Head of Product Certification  
PT/ETM9

*Henk Becker* *Helmut Heinzelmann*

Robert Bosch GmbH, Power Tools Division  
D-70745 Leinfelden-Echterdingen  
17.10.2013



## Asennus

### Suojalaitteiden asennus

- **Irrota pistotulppa pistorasiasta ennen kaikkia sähkötyökaluun kohdistuvia töitä.**

**Huomio:** Jos hiomalaikka on murtunut käytön aikana, tai jos laikan suojuksen/sähkötyökalun kiinnityslaitteisiin on tullut vika, on sähkötyökalu heti lähetettävä korjaukseen Bosch-keskushuoltoon tai valtuutettuun huoltoliikkeeseen, katso osoite luvusta ”Asiakaspalvelu ja käyttöneuvonta”.

### Laikkasuojuus hiontaa varten

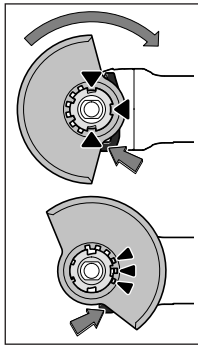

Aseta laikkasuojuus **6** sähkötyökalun kiinnikkeeseen, kunnes laikkasuojuksen koodinokat ovat kiinnikkeen kohdalla. Paina vapautusvipua **1** ja pidä se painettuna.

Paina laikkasuojuus **6** karan kaulaan niin, että suojuksen olake tukee sähkötyökalun laippaan ja kierrä suojusta kunnes se lukkiutuu paikoilleen kuuluvasti.

Sovita suojuksen **6** asento työtehtävän vaatimusten mukaan. Paina lukitusvipua **1** ylöspäin ja kierrä laikkasuojuus **6** haluttuun asentoon.

- **Aseta aina laikkasuojuus **6** niin, että lukitusvivun **1** kaikki **3** punaista nokkaa tarttuu laikkasuojuksen **6** vastaväliin syvennyksiin.**
- **Säädä laikkasuojusta **6** niin, että kipinäsiuhku käyttäjän suuntaan estyy.**
- **Laikkasuojuus **6** saa kiertyä vain lukitusvipua **1** painettaessa! Muussa tapauksessa ei sähkötyökalua missään tapauksessa käytä, vaan se tulee toimittaa asiakaspalveluun.**

**Huomio:** Laikkasuojuksen **6** koodinokat varmistavat, että vain sähkötyökaluun sopiva laikkasuojuus voidaan asentaa.

### Laikkasuojuus katkaisua varten

- **Katkaisussa sidoshioma-ainetta käyttäen täytyy aina käyttää katkaisusuojusta **10**.**
- **Kiven leikkauksessa on aina huolehdittava riittävästä pölyn poistoisesta.**

Katkaisuun tarkoitettu laikkasuojuus **10** asennetaan samalla tavalla kuin hiomiseen tarkoitettu laikkasuojuus **6**.

### Pölynimusojuus katkaisuun ohjauskelkkaa käyttäen

Pölynimusojuus katkaisuun ohjauskelkkaa **17** käyttäen asennetaan samalla tavalla kuin hionnassa käytettävä suojuus **6**.

### Lisäkahva

- **Käytä supistushylsyä vain lisäkahvan **4** kanssa.**

Kierrä lisäkahva **4** vaihteiston päähän oikealle tai vasemmalle riippuen työtavasta.

### Käsisuojuus

- **Asenna aina käsisuojuus **12**, kun työskentelet kumisen hiomalautasen **13** tai kuppiharjan/laikkaharjan/tasoliuskalaikan kanssa.**

Kiinnitä käsisuojuus **12** lisäkahvan **4** avulla.

### Hiomatyökalun asennus

- **Irrota pistotulppa pistorasiasta ennen kaikkia sähkötyökaluun kohdistuvia töitä.**
- **Älä kosketa hioma- tai katkaisulaikkoja, ennen kuin ne ovat jäähtyneet.** Laikat tulevat käytössä hyvin kuumiksi.

Puhdista hiomakara **5** ja kaikki asennettavat osat.

Paina karan lukituspainiketta **2** karan lukitsemiseksi hiomatyökaluja kiinnitettäessä ja irrotettaessa.

- **Käytä karan lukitusta vain katkaisulaikan ollessa pysähdyksissä.** Muussa tapauksessa sähkötyökalu saattaa vaurioitua.

### Hioma-/katkaisulaikka

Ota huomioon hiomatyökalun mitat. Reiän halkaisijan tulee sopia kiinnityslaippaan. Älä käytä supistuskappaleita tai adaptereita.

Kiinnitä timanttikatkaisulaikkoja käyttäessäsi huomiota siihen, että timanttikatkaisulaikassa oleva kiertosuuntaa osoittava nuoli ja sähkötyökalun kiertosuunta (katso vaihepäässä oleva kiertosuuntaa osoittava nuoli) täsmäävät keskenään.

Asennuksen järjestys näkyy grafiikkasivussa.

Kiinnitä hionta-/katkaisulaikka kiertämällä kiinnitysmutteri **9** paikoilleen ja kiristämällä se kaksireikäavaimella.

- **Tarkista hiomatyökalun asennuksen jälkeen ennen käynnistystä, että hiomatyökalu on oikein asennettu ja pystyy pyörimään vapaasti. Varmista, että hiomatyökalu ei osu laikan suojukseen tai muihin osiin.**

### Tasoliuskalaikka

- **Asenna aina käsisuojuus **12**, kun työskentelet tasoliuskalaikan kanssa.**

### Kuminen hiomalautanen

- **Asenna aina käsisuojuus **12**, kun työskentelet kumisen hiomalautasen **13** kanssa.**

Asennuksen järjestys näkyy grafiikkasivussa.

Kierrä rengasmutteri **15** paikoilleen ja kiristä se sakara-avaimella.

### Kuppiharja/laikkaharja

- **Asenna aina käsisuojuus **12**, kun työskentelet kuppilain tai laikkaharjan kanssa.**

Asennuksen järjestys näkyy grafiikkasivussa.

Kuppiharja/laikkaharja tulee pystyä kiertämään niin pitkälle hiomakaraan, että ne tukevat hiomakaran laippaan hiomakaran kierteen lopussa. Kiristä kuppiharja/laikkaharja sakara-avaimella.





## 114 | Suomi

**Sallitut hiomatyökalut**

Kaikkia tässä käyttöohjeessa mainittuja hiomatyökaluja voidaan käyttää.

Käytetyn hiomatyökalun kierrosluvun [ $\text{min}^{-1}$ ] ja kehänopeuden [ $\text{m/s}$ ] tulee vähintään noudattaa seuraavan taulukon arvoja.

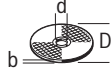
Tarkista sen tähden hiomatyökalun etiketissä oleva sallittu **kierrosluku tai kehänopeus**.

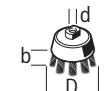
	maks. [mm]		[mm]		
	D	b	d	[ $\text{min}^{-1}$ ]	[ $\text{m/s}$ ]
	115	6	22,2	11000	80
	125	6	22,2	11000	80
	115	-	-	11000	80
	125	-	-	11000	80
	75	30	M 14	11000	45

**Vaihteiston pään kierto**

Vain sähkötyökaluissa, joiden tuotenumero on **3 603 CA2 0..**

► **Irrota pistotulppa pistorasiasta ennen kaikkia sähkötyökaluun kohdistuvia töitä.**

Voit kääntää vaihteiston pään  $180^\circ$ . Täten voidaan käynnistyskytkin saattaa suotuisaan käsittelyasentoon erikoisia työtapauksia varten, esim. vasenkätisille.

- Poista lukitusvivun **1** varmistimen **20** ruuvi (katso kuva A).
- Kierrä neljä ruuvia kokonaan ulos (katso kuva B). Käännä vaihteiston pää varovasti ja irrottamalla sitä kotelosta uuteen asentoon. Kiristä neljä ruuvia uudelleen.
- Ruuvaa lukitusvivun **1** varmistin **20** uudelleen kiinni vaihteiston päähän (katso kuva C).

Ota huomioon kappaleen "Suojalaitteiden asennus" ohjeet. Laikkasuojus saa kääntyä ainoastaan lukitusvipua **1** painattaessa.

**Pölyn ja lastun poistoimu**

- Materiaalien, kuten lyijypitoisen pinnoitteen, muutamien puulaatujen, kivennäispölyt ja metallipölyt voivat olla terveydelle vaarallisia. Pölyn kosketus tai hengitys saattaa aiheuttaa käyttäjälle tai lähellä oleville henkilöille allergisia reaktioita ja/tai hengitystiesairauksia. Määräytyjä pölyjä, kuten tammen- tai pyökinpölyä pidetään karsinogeenisina, eritoten yhdessä puukäsittelyssä käytettyjen lisäaineiden kanssa (kromaatti, puunsuoja-aine). Asbestipitoisia aineita saavat käsitellä vain ammattilaiset.
  - Käytä materiaalille soveltuvaa pölynimua, jos se on mahdollista.

- Huolehdi työkohteen hyvästä tuuletuksesta.
- Suosittelemme käyttämään suodatusluokan P2 hengityssuojanaamaria.

Ota huomioon maassasi voimassaolevat säännökset koskien käsiteltäviä materiaaleja.

► **Vältä pölynkertymää työpaikalla.** Pöly saattaa helposti syttyä palamaan.

**Käyttö****Käyttöönotto**

► **Ota huomioon verkkojännite! Virtalähteen jännitteen tulee vastata laitteen tyyppikilvessä olevia tietoja. 230 V merkityjä laitteita voidaan käyttää myös 220 V verkoissa.**

Jos sähkötyökalua käytetään siirrettävien sähkövoimalaitteiden (generaattoreiden) kanssa, joissa ei ole riittäviä tehoavaroja tai joissa ei ole sopivaa käynnistysvirran vahvistuksella varustettua jännitesäätöä, saattaa sähkötyökalun käynnistys johtaa tehonmenetyksiin tai epänormaaliin toimintaan. Varmista käyttämäsi sähkövoimalaitteen sopivuus, etenkin verkkojännitettä ja taajuutta koskien.

**Käynnistys ja pysäytys**

Työnnä sähkötyökalun käyttöä varten käynnistyskytkin **3** eteenpäin.

**Lukitse** käynnistyskytkin **3** painamalla käynnistyskytkintä **3** edessä alaspäin lukkiutumiseen asti.

**Sammuta** sähkötyökalu päästämällä käynnistyskytkin **3** vapaaksi tai, jos se on lukittuna, paina lyhyesti käynnistyskytkimen **3** takaosaa ja päästä sen sitten vapaaksi.

Käynnistä energiansäästön takia sähkötyökalu vain, kun käytät sitä.

► **Tarkista hiomatyökalut ennen käyttöä. Hiomatyökalun tulee olla moitteettomasti asennettu ja sen täytyy pysyä pyörimään vapaasti. Suorita vähintään 1 minuutin koekäyttö ilman kuormitusta. Älä käytä vaurioituneita, epämuotoisia tai tariseviä hiomatyökaluja. Vaurioituneet hiomatyökalut voivat mennä palasiksi ja aiheuttaa loukkaantumisia.**

**Työskentelyohjeita**

- **Ole varovainen, kun teet leikkauksia kantaviin seiniin, katso kappale "Statiikkaohjeita".**
- **Kiinnitä työkappale, ellei se oman painonsa ansiosta pysy paikoillaan.**
- **Älä kuormita sähkötyökalua niin kovaa, että se pysähtyy.**
- **Anna sähkötyökalun käydä muutamia minuitteja tyhjäkäynnillä kovan rasituksen jälkeen, jotta vaihtotyökalu jäähtyisi.**
- **Älä kosketa hioma- tai katkaisulaikkoja, ennen kuin ne ovat jäähtyneet.** Laikat tulevat käytössä hyvin kuumiksi.
- **Älä käytä sähkötyökalua katkaisuhiontatelineessä.**

### Rouhintahionta

► **Älä koskaan käytä katkaisulaikkaa rouhintahiontaan.**

30°–40° päästökulmalla saat parhaan tuloksen rouhintahionnassa. Liikuta sähkötyökalua edestakaisin kohtuullisella paineella. Tällöin ei työkappale kuumennu liikaa, ei värjäynty eikä siihen muodostu uria.

### Tasoliuskalaikka

Tasoliuskalaikalla (lisätarvike) voit työstää myös kuperia pintoja ja profiileja.

Tasoliuskalaikat kestävät huomattavasti pidempään, ovat hiljaisempia ja toimivat pienemmällä pintalämpötilalla kuin perinteiset hiomalaikat.

### Metallin katkaisu

► **Katkaisussa sidoshioma-ainetta käyttäen täytyy aina käyttää katkaisusuojusta 10.**

Työskentele katkaisulaikoilla käyttäen kohtuullista, työstettävään materiaaliin soveltuvaa syöttönopeutta. Älä paina katkaisulaikkaa, älä kallista äläkä heiluta sitä.

Älä jarruta hidastavia katkaisulaikkoja painamalla niitä sivutain.

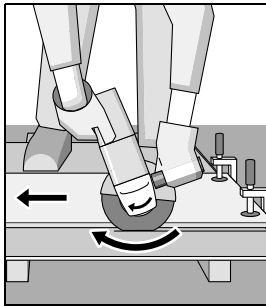

Sähkötyökalua tulee aina kuljettaa vastapyörmissuuntaan. Muussa tapauksessa on olemassa vaara, että työkalu hallitsemattomasti ponnahtaa leikkauksesta.

Profiileja ja neliöputkia katkaistaessa kannattaa aloittaa pienimmästä halkaisijasta.

### Kiven leikkaus

► **Kiven leikkauksessa on aina huolehdittava riittävästä pölyn poistoisesta.**

► **Käytä pölynsuojanaamaria.**

► **Sähkötyökalua saa käyttää vain kuivaleikkauksen/kuivahiontaan.**

Käytä kiven leikkaukseen mieluiten timanttikatkaisulaikkaa.

Kun katkaisussa ohjauskelkalla 17 käytät pölynimusuojusta, tulee pölynimurin olla sallittu kivipölyn imuun. Bosch-ohjelmassa löytyy sopivia pölynimureita.

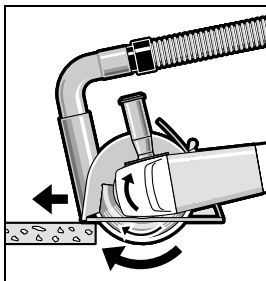

Käynnistä sähkötyökalu ja aseta se ohjainkelkan etuosa edellä työkappaleen vasten. Työnnä sähkötyökalua käyttäen kohtuullista, työstettävään materiaaliin soveltuvaa syöttönopeutta.

Leikattaessa erityisen kovia materiaaleja, esim. betonia, jonka piipitoisuus on suuri, saattaa timanttikatkaisulaikka ylikuumentua ja siten vaurioitua. Timanttikatkaisulaikkaa ympäröivä kipinäkehä viittaa selvästi tähän.

Keskeytä tässä tapauksessa leikkaus ja anna timanttikatkaisulaikan käydä hetken kuormittamattomana maksiminopeudella, jotta se jäähtyy.

Huomattavasti hidastuva työstö ja laikkaa kiertävä kipinäkehä ovat tylysyneen timanttikatkaisulaikan tunnusmerkkejä. Laikka voidaan teroittaa uudelleen leikkaamalla lyhyesti hiovaan aineeseen (esim. hiekkakiveen).

### Statiikkaohjeita

Kantavaan seinään tehtäviä leikkauksia koskevat standardi DIN 1053 osa 1 tai maakohtaiset määräykset.

Näitä määräyksiä on ehdottomasti noudatettava. Kysy tämän takia neuvoa vastuulliselta staatikolta, arkkitehdiltä tai asianomaiselta rakennusjohtajalta.

## Hoito ja huolto

### Huolto ja puhdistus

► **Irrota pistotulppa pistorasiasta ennen kaikkia sähkötyökaluun kohdistuvia töitä.**

► **Pidä aina sähkötyökalua ja sähkötyökalun tuuletusaukot puhtaina, jotta voit työskennellä hyvin ja turvallisesti.**

► **Käytä aina äärimmäisissä käyttöolosuhteissa mahdollisuuksien mukaan imulaitetta. Puhalla usein tuuletusaukot puhtaisiksi ja liitä vikavirta-suojakytkimen (FI-) kautta.** Metallia työstettäessä saattaa sähkötyökalun sisälle kerääntyä johtavaa pölyä. Sähkötyökalun suojaeristys saattaa vahingoittua.

Varastoi ja käsittele lisätarviketta huolellisesti.

Jos liitäntäjohdon vaihto on välttämätön, tulee tämän suorittaa Bosch tai Bosch-sähkötyökalujen sopimushuolto turvallisuuden vaarantamisen välttämiseksi.

### Asiakaspalvelu ja käyttöneuvonta

Asiakaspalvelu vastaa tuotteesi korjausta ja huoltoa sekä varaosia koskeviin kysymyksiin. Räjähdyspirustuksia ja tietoja varaosista löydät myös osoitteesta:

**www.bosch-pt.com**

Boschin asiakaspalvelu auttaa mielellään sinua tuotteitamme ja niiden lisätarvikkeita koskevissa kysymyksissä.

Ilmoita kaikissa kyselyissä ja varaosatilauksissa 10-numeroinen tuotenumber, joka löytyy laitteen mallikilvestä.

### Suomi

Robert Bosch Oy  
Bosch-keskushuolto  
Pakkalantie 21 A  
01510 Vantaa  
Puh.: 0800 98044  
Faksi: 010 296 1838  
www.bosch.fi

## 116 | Ελληνικά

**Häivitys**

Sähkötyökalu, lisätarvikkeet ja pakkaukset tulee toimittaa ympäristöstävälliseen uusiokäyttöön.

Älä heitä sähkötyökaluja talousjätteisiin!

**Vain EU-maita varten:**

Eurooppalaisen vanhoja sähkö- ja elektro- niikkalaitteita koskevan direktiivin 2012/19/EU ja sen kansallisten lakien muunnosten mukaan tulee käyttökelvottomat sähkötyökalut kerätä erikseen ja toimittaa ympäristöstävälliseen uusiokäyttöön.

Oikeus teknisiin muutoksiin pidätetään.

**Ελληνικά****Υποδείξεις ασφαλείας****Γενικές υποδείξεις ασφαλείας για ηλεκτρικά εργαλεία**

**ΠΡΟΕΙΔΟΠΟΙΗΣΗ** Διαβάστε όλες τις υποδείξεις ασφαλείας και τις οδηγίες. Αμέλειες κατά την τήρηση των υποδείξεων ασφαλείας και των οδηγιών μπορεί να προκαλέσουν ηλεκτροπληξία, πυρκαγιά ή/και σοβαρούς τραυματισμούς.

**Φυλάξτε όλες τις προειδοποιητικές υποδείξεις και οδηγίες για κάθε μελλοντική χρήση.**

Ο ορισμός «Ηλεκτρικό εργαλείο» που χρησιμοποιείται στις προειδοποιητικές υποδείξεις αναφέρεται σε ηλεκτρικά εργαλεία που τροφοδοτούνται από το ηλεκτρικό δίκτυο (με ηλεκτρικό καλώδιο) καθώς και σε ηλεκτρικά εργαλεία που τροφοδοτούνται από μπαταρία (χωρίς ηλεκτρικό καλώδιο).

**Ασφάλεια στο χώρο εργασίας**

- ▶ **Διατηρείτε τον τομέα που εργάζεσθε καθαρό και καλά φωτισμένο.** Αταξία ή σκοτεινές περιοχές εργασίας μπορεί να οδηγήσουν σε ατυχήματα.
- ▶ **Μην εργάζεσθε με το ηλεκτρικό εργαλείο σε περιβάλλον όπου υπάρχει κίνδυνος έκρηξης, στο οποίο υπάρχουν εύφλεκτα υγρά, αέρια ή σκόνη.** Τα ηλεκτρικά εργαλεία δημιουργούν σπινθηρισμό ο οποίος μπορεί να αναφλέξει τη σκόνη ή τις αναθυμιάσεις.
- ▶ **Όταν χρησιμοποιείτε το ηλεκτρικό εργαλείο κρατάτε μακριά απ' αυτό τα παιδιά κι άλλα τυχόν παρευρισκόμενα άτομα.** Σε περίπτωση απόσπασης της προσοχής σας μπορεί να χάσετε τον έλεγχο του μηχανήματος.

**Ηλεκτρική ασφάλεια**

- ▶ **Το φως του ηλεκτρικού εργαλείου πρέπει να ταιριάζει στην πρίζα. Δεν επιτρέπεται με κανέναν τρόπο η μετατροπή του φως. Μη χρησιμοποιείτε προσαρμοστικά φως σε συνδυασμό με γειωμένα ηλεκτρικά εργαλεία.** Αμεταποίητα φως και κατάλληλες πρίζες μειώνουν τον κίνδυνο ηλεκτροπληξίας.

- ▶ **Αποφεύγετε την επαφή του σώματός σας με γειωμένες επιφάνειες όπως σωλήνες, θερμαντικά σώματα (καλοριφέρ), κουζίνες ή ψυγεία.** Όταν το σώμα σας είναι γειωμένο αυξάνεται ο κίνδυνος ηλεκτροπληξίας.

- ▶ **Μην εκθέτετε τα μηχανήματα στη βροχή ή την υγρασία.** Η διείσδυση νερού σ' ένα ηλεκτρικό εργαλείο αυξάνει τον κίνδυνο ηλεκτροπληξίας.

- ▶ **Μη χρησιμοποιείτε το ηλεκτρικό καλώδιο για να μεταφέρετε ή να αναρτήσετε το ηλεκτρικό εργαλείο, ή για να βγάλετε το φως από την πρίζα. Κρατάτε το ηλεκτρικό καλώδιο μακριά από υπερβολικές θερμοκρασίες, κοφτερές ακμές και/ή από κινητά εξαρτήματα.** Τυχόν χαλασμένα ή περιπλεγμένα ηλεκτρικά καλώδια αυξάνουν τον κίνδυνο ηλεκτροπληξίας.

- ▶ **Όταν εργάζεσθε μ' ένα ηλεκτρικό εργαλείο στο ύπαιθρο να χρησιμοποιείτε καλώδια επιμήκυνσης (μπαλαντέζες) που είναι κατάλληλα και για χρήση στο ύπαιθρο.** Η χρήση καλωδίων επιμήκυνσης κατάλληλων για υπαίθριους χώρους ελαττώνει τον κίνδυνο ηλεκτροπληξίας.

- ▶ **Όταν η χρήση του ηλεκτρικού εργαλείου σε υγρό περιβάλλον είναι αναπόφευκτη, τότε χρησιμοποιήστε έναν προστατευτικό διακόπτη διαρροής (διακόπτη FI/RCD).** Η χρήση ενός προστατευτικού διακόπτη διαρροής ελαττώνει τον κίνδυνο ηλεκτροπληξίας.

**Ασφάλεια προσώπων**

- ▶ **Να είστε πάντοτε προσεκτικός/προσεκτική, να δίνετε προσοχή στην εργασία που κάνετε και να χειρίζεστε το μηχανήμα με περίσκεψη. Μη χρησιμοποιήσετε ένα ηλεκτρικό εργαλείο όταν είστε κουρασμένος/κουρασμένη ή όταν βρίσκεστε υπό την επήρεια ναρκωτικών, οινοπνεύματος ή φαρμάκων.** Μια στιγμιαία απροσεξία κατά το χειρισμό του ηλεκτρικού εργαλείου μπορεί να οδηγήσει σε σοβαρούς τραυματισμούς.
- ▶ **Φοράτε έναν κατάλληλο για σας προστατευτικό εξοπλισμό και πάντοτε προστατευτικά γυαλιά.** Όταν φοράτε έναν κατάλληλο προστατευτικό εξοπλισμό όπως μάσκα προστασίας από σκόνη, αντιπολιοθητικά υποδήματα ασφαλείας, προστατευτικό κράνος ή ωταπίδες, ανάλογα με το εκάστοτε εργαλείο και τη χρήση του, ελαττώνεται ο κίνδυνος τραυματισμών.
- ▶ **Αποφεύγετε την αθέλητη εκκίνηση. Βεβαιωθείτε ότι το ηλεκτρικό εργαλείο έχει αποζευχτεί πριν το συνδέσετε με το ηλεκτρικό δίκτυο ή με την μπαταρία καθώς και πριν το παραλάβετε ή το μεταφέρετε.** Όταν μεταφέρετε το ηλεκτρικό εργαλείο έχοντας το δάχτυλό σας στο διακόπτη ή όταν συνδέσετε το μηχανήμα με την πηγή ρεύματος όταν αυτό είναι ακόμη στη θέση ON, τότε δημιουργείται κίνδυνος τραυματισμών.
- ▶ **Αφαιρείτε από τα ηλεκτρικά εργαλεία τυχόν συναρμολογημένα εργαλεία ρύθμισης ή κλειδιά πριν θέσετε το ηλεκτρικό εργαλείο σε λειτουργία.** Ένα εργαλείο ή κλειδί συναρμολογημένο σ' ένα περιστρεφόμενο τμήμα ενός μηχανήματος μπορεί να οδηγήσει σε τραυματισμούς.
- ▶ **Μην υπερεκτιμάτε τον εαυτό σας. Φροντίζετε για την ασφαλή στάση του σώματός σας και διατηρείτε πάντοτε την ισορροπία σας.** Έτσι μπορείτε να ελέγξετε καλύτερα το μηχανήμα σε περιπτώσεις απροσδόκητων περιστάσεων.

- ▶ **Φοράτε κατάλληλα ενδύματα. Μη φοράτε φαριδιά ρούχα ή κοσμήματα. Κρατάτε τα μαλλιά σας, τα ρούχα σας και τα γάντια σας μακριά από κινούμενα εξαρτήματα.** Χαλαρή ενδυμασία, κοσμήματα ή μακριά μαλλιά μπορεί να εμπλακούν στα κινούμενα εξαρτήματα.
- ▶ **Όταν υπάρχει η δυνατότητα συναρμολόγησης διατάξεων αναρόφησης ή συλλογής σκόνης, βεβαιωθείτε ότι αυτές είναι συνδεδεμένες με το μηχάνημα καθώς και ότι χρησιμοποιούνται σωστά.** Η χρήση μιας αναρόφησης σκόνης μπορεί να ελαττώσει τον κίνδυνο που προκαλείται από τη σκόνη.

#### Επιμελής χειρισμός και χρήση ηλεκτρικών εργαλείων

- ▶ **Μην υπερφορτώνετε το μηχάνημα. Χρησιμοποιείτε για την εκάστοτε εργασία το ηλεκτρικό εργαλείο που προορίζεται γι' αυτήν.** Με το κατάλληλο ηλεκτρικό εργαλείο εργάζεστε καλύτερα και ασφαλέστερα στην αναφερόμενη περιοχή ισχύος.
  - ▶ **Μη χρησιμοποιήσετε ποτέ ένα μηχάνημα που έχει χαλασμένο διακόπτη.** Ένα ηλεκτρικό εργαλείο που δεν μπορείτε πλέον να το θέσετε σε λειτουργία και/ή εκτός λειτουργίας είναι επικίνδυνο και πρέπει να επισκευαστεί.
  - ▶ **Βγάλτε το φως από την πρίζα και/ή αφαιρέστε την μπαταρία πριν διεξάγετε στο μηχάνημα μια οποιαδήποτε εργασία ρύθμισης, πριν αλλάξετε ένα εξάρτημα ή όταν πρόκειται να διαφυλάξετε/να αποθηκεύσετε το μηχάνημα.** Αυτά τα προληπτικά μέτρα ασφαλείας μειώνουν τον κίνδυνο από τυχόν αθέλητη εκκίνηση του ηλεκτρικού εργαλείου.
  - ▶ **Διαφυλάγετε τα ηλεκτρικά εργαλεία που δε χρησιμοποιείτε μακριά από παιδιά. Μην επιτρέψετε τη χρήση του μηχανήματος σε άτομα που δεν είναι εξοικειωμένα μ' αυτό ή δεν έχουν διαβάσει τις παρούσες οδηγίες.** Τα ηλεκτρικά εργαλεία είναι επικίνδυνα όταν χρησιμοποιούνται από άπειρα πρόσωπα.
  - ▶ **Να περιποιείστε προσεκτικά το ηλεκτρικό εργαλείο. Ελέγχετε, αν τα κινούμενα εξαρτήματα λειτουργούν άψογα, χωρίς να μπλοκάρουν, ή μήπως έχουν σπάσει ή φθαρεί τυχόν εξαρτήματα τα οποία επηρεάζουν τον τρόπο λειτουργίας του ηλεκτρικού εργαλείου. Δώστε αυτά τα χαλασμένα εξαρτήματα για επισκευή πριν τα ξαναχρησιμοποιήσετε.** Η κακή συντήρηση των ηλεκτρικών εργαλείων αποτελεί αιτία πολλών ατυχημάτων.
  - ▶ **Διατηρείτε τα εργαλεία κοπής κοφτερά και καθαρά.** Προσεκτικά συντηρημένα κοπτικά εργαλεία σφηνώνουν δυσκολότερα και οδηγούνται ευκολότερα.
  - ▶ **Χρησιμοποιείτε τα ηλεκτρικά εργαλεία, εξαρτήματα, παρελκόμενα εργαλεία κτλ. σύμφωνα με τις παρούσες οδηγίες. Λαμβάνετε επίσης υπόψη σας τις εκάστοτε συνθήκες και την υπό εκτέλεση εργασία.** Η χρησιμοποίηση των ηλεκτρικών εργαλείων για εργασίες που δεν προβλέπονται γι' αυτά μπορεί να δημιουργήσει επικίνδυνες καταστάσεις.
- Service**
- ▶ **Δώστε το ηλεκτρικό εργαλείο σας για επισκευή από άριστα εκπαιδευμένο προσωπικό και με γνήσια ανταλλακτικά.** Έτσι εξασφαλίζετε τη διατήρηση της ασφαλείας του μηχανήματος.

#### Υποδείξεις ασφαλείας για γωνιακούς λειαντήρες

**Κοινές προειδοποιητικές αποδείξεις, για λείανση και λείανση με σμυριδόχαρτο, για εργασίες με σμυρατόβουρτσες και για εργασίες κοπής**

- ▶ **Αυτό το λειαντικό εργαλείο πρέπει να χρησιμοποιείται σαν λειαντήρας και λειαντήρας με σμυριδόχαρτο, για εργασίες με σμυρατόβουρτσα καθώς και σαν μηχανήμα κοπής. Να λαμβάνετε πάντοτε υπόψη σας όλες τις προειδοποιητικές υποδείξεις, τις οδηγίες, καθώς και τις απεικονίσεις και τα στοιχεία που σας παραδίνονται μαζί με το ηλεκτρικό εργαλείο.** Η μη τήρηση των οδηγιών που ακολουθούν μπορεί να οδηγήσει σε ηλεκτροπληξία, φωτιά και/ή σε σοβαρούς τραυματισμούς.
- ▶ **Αυτό το ηλεκτρικό εργαλείο δεν είναι κατάλληλο για στίλβωση.** Η χρήση του ηλεκτρικού εργαλείου σε εργασίες για τις οποίες αυτό δεν προβλέπεται, μπορεί να δημιουργήσει κινδύνους και να προκαλέσει τραυματισμούς.
- ▶ **Μη χρησιμοποιήσετε ποτέ εξαρτήματα που δεν προβλέπονται και δεν προτάθηκαν από τον κατασκευαστή ειδικά γι' αυτό το ηλεκτρικό εργαλείο.** Μόνο η διαπίστωση ότι μπορείτε να στερεώσετε ένα εξάρτημα στο ηλεκτρικό εργαλείο σας δεν εγγυάται την ασφαλή χρήση του.
- ▶ **Ο μέγιστος επιτρεπτός αριθμός στροφών του εργαλείου που χρησιμοποιείτε πρέπει να είναι τουλάχιστον τόσο υψηλός όσο ο μέγιστος αριθμός στροφών που αναφέρεται επάνω στο ηλεκτρικό εργαλείο.** Εξαρτήματα που περιστρέφονται με ταχύτητα μεγαλύτερη από την επιτρεπτή μπορεί να καταστραφούν.
- ▶ **Η εξωτερική διάμετρος και το πάχος του εργαλείου που χρησιμοποιείτε πρέπει να ανταποκρίνονται πλήρως στις αντίστοιχες διαστάσεις του ηλεκτρικού εργαλείου σας.** Εργαλεία με εσφαλμένες διαστάσεις δεν μπορούν να καλυφθούν ή να ελεγχθούν ασφαλώς.
- ▶ **Εργαλεία με βιδωτή υποδοχή πρέπει να ταιριάζουν ακριβώς στο σπείρωμα του άξονα. Στα εργαλεία που συναρμολογούνται με τη βοήθεια φλάντζας πρέπει η διάμετρος της τρύπας του εργαλείου να ταιριάζει στη διάμετρο της υποδοχής της φλάντζας.** Εργαλεία που δεν μπορούν να στερεωθούν ακριβώς στο ηλεκτρικό εργαλείο περιστρέφονται ανομοιόμορφα, δονούνται ισχυρά και μπορεί να οδηγήσουν στην απώλεια του ελέγχου.
- ▶ **Μη χρησιμοποιείτε χαλασμένα εργαλεία. Να ελέγχετε πάντοτε τα εργαλεία που πρόκειται να χρησιμοποιήσετε, π. χ. τους δίσκους κοπής για σπασίματα και ρωγμές, του δίσκους λείανσης για ρωγμές, φθορές ή ξεφτίσματα και τις σμυρατόβουρτσες για χαλαρά ή σπασμένα σύρματα. Σε περίπτωση που το ηλεκτρικό εργαλείο ή κάποιο εργαλείο πέσει κάτω, τότε ελέγξτε το εργαλείο μήπως έχει υποστεί κάποια βλάβη ή χρησιμοποιήστε ένα άλλο, άψογο εργαλείο. Μετά τον έλεγχο και την τοποθέτηση του εργαλείου που πρόκειται να χρησιμοποιήσετε πρέπει να απομακρύνετε τυχόν παρευρισκόμενα πρόσωπα από το επίπεδο περιστροφής του εργαλείου, κι ακολούθως ν' αφήσετε το ηλεκτρικό εργαλείο να εργαστεί ένα λεπτό υπό το μέγιστο αριθμό στροφών χωρίς φορτίο. Τυχόν χαλασμένα εργαλεία σπάνε ως επί το πλείστον κατά τη διάρκεια αυτού του χρόνου δοκιμής.**

## 118 | Ελληνικά

- ▶ **Να φοράτε πάντοτε τη δική σας, ατομική προστατευτική ενδυμασία. Να χρησιμοποιείτε επίσης, ανάλογα με την εκάστοτε εργασία που εκτελείτε, προστατευτικές μάσκες, προστατευτικές διατάξεις ματιών ή προστατευτικά γυαλιά. Αν χρειαστεί, φορέστε και μάσκα προστασίας από σκόνη, ωτασπίδες, προστατευτικά γάντια ή μια ειδική προστατευτική ποδιά, που θα σας προστατεύει από τυχόν εκσφενδονιζόμενα λειαντικά σωματίδια ή θραύσματα υλικού.** Τα μάτια πρέπει να προστατεύονται από τυχόν αιωρούμενα σωματίδια που μπορεί δημιουργηθούν κατά την εκτέλεση των διάφορων εργασιών. Οι αναπνευστικές και οι προστατευτικές μάσκες πρέπει να φιλτράρουν τον αέρα και να συγκρατούν τη σκόνη που δημιουργείται κατά την εργασία. Σε περίπτωση που θα εκτεθείτε για πολύ χρόνο σε ισχυρό θόρυβο μπορεί να απωλέσετε την ακοή σας.
- ▶ **Φροντίστε, τυχόν παρευρισκόμενα άτομα να βρίσκονται πάντοτε σε ασφαλή απόσταση από τον τομέα που εργάζεστε. Κάθε άτομο που μπαίνει στον τομέα που εργάζεστε πρέπει να φορά προστατευτική ενδυμασία.** Θραύσματα του υπό καταργασία τεμαχίου ή σπασμένων εργαλείων μπορεί να εκσφενδονιστούν και να προκαλέσουν τραυματισμούς ακόμη κι εκτός του άμεσου τομέα εργασίας.
- ▶ **Να κρατάτε το ηλεκτρικό εργαλείο μόνο από τις μονωμένες επιφάνειες συγκράτησης όταν υπάρχει κίνδυνος το εργαλείο να έρθει σε επαφή με μη ορατούς ηλεκτροφόρους αγωγούς.** Η επαφή με έναν ηλεκτροφόρο αγωγό μπορεί να θέσει τα μεταλλικά μέρη του ηλεκτρικού εργαλείου επίσης υπό τάση και προκαλέσει έτσι ηλεκτροπληξία.
- ▶ **Να κρατάτε και να οδηγείτε το ηλεκτρικό καλώδιο σε ασφαλή απόσταση από τα περιστρεφόμενα εργαλεία.** Σε περίπτωση που χάσετε τον έλεγχο του ηλεκτρικού εργαλείου το ηλεκτρικό καλώδιο μπορεί να κοπεί ή να περιπληχτεί και το χέρι σας ή το μπράτσο σας να τραβηχτεί επάνω στο περιστρεφόμενο εργαλείο.
- ▶ **Μην αποθέσετε ποτέ το ηλεκτρικό εργαλείο πριν το τοποθετημένο εργαλείο πάψει εντελώς να κινείται.** Το περιστρεφόμενο εργαλείο μπορεί να έρθει σε επαφή με την επιφάνεια στην οποία ακουμπήσατε το ηλεκτρικό εργαλείο κι έτσι να χάσετε τον έλεγχό του.
- ▶ **Μην αφήσετε ο ηλεκτρικό εργαλείο να εργάζεται όταν το μεταφέρετε.** Τα ρούχα σας μπορεί να τυλιχτούν τυχαίως στο περιστρεφόμενο εργαλείο κι αυτό να τρυπήσει το σώμα σας.
- ▶ **Να καθαρίζετε τακτικά τις σχισμές αερισμού του ηλεκτρικού εργαλείου σας.** Η περρωτή του κινητήρα τραβάει σκόνη μέσα στο περίβλημα και η συσσώρευση μεταλλικής σκόνης μπορεί να δημιουργήσει ηλεκτρικούς κινδύνους.
- ▶ **Μη χρησιμοποιείτε το ηλεκτρικό εργαλείο κοντά σε εύφλεκτα υλικά.** Ο σπινθηρισμός μπορεί να τα αναφλέξει.
- ▶ **Μη χρησιμοποιείτε εργαλεία που απαιτούν ψύξη με ψυκτικά υγρά.** Η χρήση νερού ή άλλων ψυκτικών υγρών μπορεί να οδηγήσει σε ηλεκτροπληξία.

**Κλότσημα και σχετικές προειδοποιητικές υποδείξεις**

- ▶ Το κλότσημα είναι μια απροσδόκητη αντίδραση όταν το περιστρεφόμενο εργαλείο, π.χ. ο δίσκος κοπής, ο δίσκος λείανσης, η σφραματόβουρτσα κτλ., προσκρούσει κάποιο (σκοντάμει) ή μπλοκάρει. Το σφηνώμα ή το μπλοκάρισμα οδηγεί στην απότομη διακοπή της περιστροφής του εργαλείου.

Έτσι, ένα τυχόν μη υπό έλεγχο ευρισκόμενο ηλεκτρικό εργαλείο αντιδρά στο σημείο μπλοκαρίσματος/πρόσκρουσης με σφοδρότητα και περιστρέφεται με συνεχώς αυξανόμενη ταχύτητα με φορά αντίθετη από εκείνη του εργαλείου.

Όταν π.χ. ένας δίσκος κοπής σφηνώσει ή μπλοκάρει μέσα στο υπό καταργασία υλικό, τότε η ακμή του δίσκου που βυθίζεται μέσα στο υλικό μπορεί να στρεβλώσει και ακολούθως ο δίσκος κοπής να πεταχτεί με ορμή και ανεξέλεγκτα έξω από το υλικό ή να προκαλέσει κλότσημα. Όταν συμβεί αυτό ο δίσκος κοπής κινείται με κατεύθυνση προς το χειριστή/τη χειρίστρια ή και αντίθετα, ανάλογα με τη φορά περιστροφής στο σημείο μπλοκαρίσματος. Σε τέτοιες περιπτώσεις δεν αποκλείεται ακόμη και το σπάσιμο των δίσκων κοπής.

Το κλότσημα είναι το αποτέλεσμα ενός εσφαλμένου ή ελλιπού χειρισμού του ηλεκτρικού εργαλείου και μπορεί να αποφευχθεί με λήψη κατάλληλων προληπτικών μέτρων, σαν αυτά που περιγράφονται παρακάτω.

- ▶ **Να κρατάτε το ηλεκτρικό εργαλείο πάντοτε καλά και να παίρνετε με το σώμα σας μόνο θέσεις, στις οποίες θα μπορούσατε να αντιμετωπίσετε επιτυχώς ένα ενδεχόμενο κλότσημα. Να χρησιμοποιείτε πάντοτε την πρόσθετη λαβή, αν αυτή φυσικά υπάρχει, για να εξασφαλίσετε έτσι το μέγιστο δυνατό έλεγχο του ηλεκτρικού εργαλείου σε περίπτωση εμφάνισης ανάστροφων και αντίρροπων δυνάμεων (π.χ. κλότσημα) κατά την εκκίνηση.** Έτσι ο χειριστής/η χειρίστρια μπορεί να αντιμετωπίσει με επιτυχία τα κλοτσήματα και τις ανάστροφες ροπές.
- ▶ **Μη βάζετε ποτέ τα χέρια σας κοντά στα περιστρεφόμενα εργαλεία.** Σε περίπτωση κλοτσήματος το εργαλείο μπορεί να περάσει πάνω από το χέρι σας.
- ▶ **Μην παίρνετε με το σώμα σας θέσεις προς τις οποίες θα κινηθεί το ηλεκτρικό εργαλείο σε περίπτωση κλοτσήματος.** Κατά το κλότσημα το ηλεκτρικό εργαλείο κινείται ανεξέλεγκτα με κατεύθυνση αντίθετη προς τη φορά περιστροφής του δίσκου λείανσης στο σημείο μπλοκαρίσματος.
- ▶ **Να εργάζεστε με ιδιαίτερη προσοχή σε γωνίες, κοφτερές ακμές κτλ. Φροντίστε, το λειαντικό εργαλείο να μην ανατιναχτεί έξω από το υπό καταργασία υλικό και να μη σφηνώσει σ' αυτό.** Το περιστρεφόμενο λειαντικό εργαλείο σφηνώνει εύκολα κατά την εργασία σε γωνίες και σε κοφτερές ακμές ή όταν εκτινάσσεται. Αυτό προκαλεί κλότσημα ή απώλεια του ελέγχου.
- ▶ **Μη χρησιμοποιείτε τσαπραζωμένες ή οδοντωτές πριονόλαμες.** Τα εργαλεία αυτά προκαλούν συχνά κλότσημα ή οδηγούν σε απώλεια του ελέγχου του ηλεκτρικού εργαλείου.

**Ιδιαίτερες προειδοποιητικές υποδείξεις για λείανση και κοπή**

- ▶ **Να χρησιμοποιείτε αποκλειστικά λειαντικά σώματα που είναι κατάλληλα για το ηλεκτρικό εργαλείο σας και μόνο προφυλακτères που προβλέπονται γι' αυτά τα λειαντικά σώματα.** Λειαντικά σώματα που δεν προβλέπονται για το ηλεκτρικό εργαλείο δεν μπορούν να καλυφτούν επαρκώς και γι' αυτό είναι ανασφαλή.
- ▶ **Κυρτοί δίσκοι λείανσης πρέπει να συναρμολογούνται κατά τέτοιο τρόπο, ώστε η επιφάνεια λείανσης να καλύπτεται από τον προφυλακτήρα.** Αντικονονικά συναρμολογημένοι δίσκοι λείανσης, των οποίων η επιφάνεια λείανσης δεν καλύπτεται από τον προφυλακτήρα, δεν μπορούν να θεωρηθούν επαρκώς.

- ▶ **Ο προφυλακτήρας πρέπει να συναρμολογηθεί ασφαλώς στο ηλεκτρικό εργαλείο και να τοποθετηθεί έτσι ώστε να προσφέρει τη μέγιστη εφικτή ασφάλεια, και ταυτόχρονα μόνο ένα όσο το δυνατό πιο μικρό τμήμα του λειαντικού εξαρτήματος να είναι ακάλυπτο.** Ο προφυλακτήρας συμβάλλει στην προστασία του χειριστή από θραύσματα, ακούσια επαφή με το λειαντικό εξάρτημα καθώς και από σπινθηρισμό που θα μπορούσε να αναφλέξει τα ρούχα του.
- ▶ **Τα λειαντικά σώματα πρέπει να χρησιμοποιούνται μόνο για τις εργασίες που αυτά προβλέπονται. Π. χ.: Μην λειάνετε ποτέ με την πλευρά ενός δίσκου κοπής.** Οι δίσκοι κοπής προορίζονται για αφαίρεση υλικού μόνο με την κόψη τους. Αυτά τα λειαντικά σώματα μπορεί να σπάσουν όταν υποστούν πίεση από τα πλάγια.
- ▶ **Να χρησιμοποιείτε πάντοτε άψογες φλάντζες σύσφιξης με το σωστό μέγεθος και τη σωστή μορφή, ανάλογα με το δίσκο λείανσης που επιλέξατε.** Οι κατάλληλες φλάντζες στηρίζουν το δίσκο λείανσης και μειώνουν έτσι τον κίνδυνο του σπασίματός του. Οι φλάντζες για δίσκους κοπής μπορεί να διαφέρουν από τις φλάντζες για άλλους δίσκους λείανσης.
- ▶ **Να μη χρησιμοποιείτε μεταχειρισμένους δίσκους λείανσης από μεγαλύτερα ηλεκτρικά εργαλεία.** Δίσκοι λείανσης για μεγαλύτερα λειαντικά εργαλεία δεν είναι κατάλληλοι για τους υψηλότερους αριθμούς στροφών των μικρότερων ηλεκτρικών εργαλείων και γι' αυτό μπορεί να σπάσουν.

#### Συμπληρωματικές προειδοποιητικές υποδείξεις για δίσκους κοπής

- ▶ **Να αποφεύγετε το μπλοκάρισμα των δίσκων κοπής και/ή την άσκηση πολύ υψηλής πίεσης. Να μη διεξάγετε τομές υπερβολικού βάθους.** Η υπερβολική επιβάρυνση του δίσκου κοπής αυξάνει τη μηχανική παραμόρφωσή του και τον κίνδυνο στρέβλωσης κι έτσι και τις πιθανότερες κλοστήματος ή σπασίματος του λειαντικού σώματος.
- ▶ **Να αποφεύγετε την περιοχή μπροστά και πίσω από τον περιστρεφόμενο δίσκο κοπής.** Όταν σπρώχνετε το δίσκο κοπής μέσα στο υπό καταργασία τεμάχιο τότε, σε περίπτωση κλοστήματος, το ηλεκτρικό εργαλείο με τον περιστρεφόμενο δίσκο μπορεί να εκσφενδονιστεί κατευθείαν επάνω σας.
- ▶ **Όταν ο δίσκος κοπής μπλοκάρει ή όταν διακόπτετε την εργασία σας πρέπει να θέσετε το ηλεκτρικό εργαλείο εκτός λειτουργίας και ακολούθως να το κρατάτε ήρεμα μέχρι ο δίσκος κοπής να σταματήσει εντελώς να κινείται. Μην προσπαθήσετε ποτέ να βγάλετε το δίσκο κοπής από το υλικό όταν αυτός κινείται ακόμη, διαφορετικά υπάρχει κίνδυνος κλοστήματος.** Εξακριβώστε κι εξουδετερώστε την αιτία του μπλοκαρίσματος.
- ▶ **Μη θέσετε το ηλεκτρικό εργαλείο πάλι σε λειτουργία όσο ο δίσκος κοπής βρίσκεται ακόμη μέσα στο υπό καταργασία τεμάχιο. Αφήστε το δίσκο κοπής να αποκτήσει το μέγιστο αριθμό στροφών πριν συνεχίσετε προσεκτικά την κοπή.** Διαφορετικά ο δίσκος μπορεί να σφηνώσει, να πεταχτεί με ορμή έξω από το υπό καταργασία υλικό ή να προκαλέσει κλότσημα.
- ▶ **Πλάκες, ή άλλα μεγάλα υπό καταργασία τεμάχια, πρέπει να υποστηρίζονται για να ελαττωθεί ο κίνδυνος κλοστήματος από έναν τυχόν μπλοκαρισμένο δίσκο κοπής.** Μεγάλα υπό καταργασία τεμάχια μπορεί να λυγίσουν κάτω από το ίδιο τους το βάρος. Το υπό καταργασία τεμάχιο πρέπει να υποστηριχτεί και στις δυο πλευρές του, και κοντά στην τομή κοπής και στο άκρο του.

- ▶ **Να είστε ιδιαίτερα προσεκτικός/προσεκτική όταν διεξάγετε «κοπές βυθίσματος» σε τοίχους ή άλλους μη εποπτευσίμους τομείς.** Ο βυθιζόμενος δίσκος κοπής μπορεί να κόψει σωλήνες φωταερίου (γκαζιού) ή νερού, ηλεκτρικές γραμμές ή αντικείμενα που μπορεί να προκαλέσουν κλότσημα.

#### Ιδιαίτερες προειδοποιητικές υποδείξεις για εργασίες λείανσης με σμυριδόχαρτο

- ▶ **Μη χρησιμοποιείτε υπερμεγέθη σμυριδόφυλλα αλλά τηρείτε τις συστάσεις του κατασκευαστή για το μέγεθος των σμυριδόφυλλων.** Σμυριδόφυλλα που προεξέχουν από το δίσκο λείανσης μπορεί να προκαλέσουν τραυματισμούς, να οδηγήσουν σε μπλοκάρισμα, να σκιστούν ή να προκαλέσουν κλότσημα.

#### Ιδιαίτερες προειδοποιητικές υποδείξεις για εργασίες με σμυριτόβουρτσες

- ▶ **Να λαμβάνετε πάντοτε υπόψη σας ότι οι σμυριτόβουρτσες χάνουν σύρματα κατά τη διάρκεια της κανονικής τους χρήσης. Να μην ασκείτε υπερβολική πίεση για να μην επιβαρύνονται υπερβολικά τα σύρματα.** Τυχόν εκσφενδονιζόμενα τεμάχια σμυριτών μπορεί να διατριπύσουν όχι μόνο λεπτά ρούχα αλλά και/ή το δέρμα σας.
- ▶ **Όταν προτείνεται η χρήση προφυλακτήρα πρέπει να φροντίσετε, τα σύρματα της βούρτσας να μην εγγίζουν τον προφυλακτήρα.** Η διάμετρος των δισκοειδών και των ποτηροειδών βουρτσών μπορεί να μεγαλώσει εξαιτίας της ασκούμενης πίεσης και της ανάπτυξης κεντρόφυγων δυνάμεων.

#### Συμπληρωματικές προειδοποιητικές υποδείξεις Φοράτε προστατευτικά γυαλιά.



- ▶ **Χρησιμοποιείτε κατάλληλες ανιχνευτικές συσκευές για να εντοπίσετε τυχόν μη ορατές τροφοδοτικές γραμμές ή να συμβουλευέστε την τοπική εταιρία παροχής ενέργειας.** Η επαφή με ηλεκτρικές γραμμές μπορεί να οδηγήσει σε πυρκαγιά και ηλεκτροπληξία. Η πρόκληση ζημιάς σ' έναν αγωγό φωταερίου (γκαζιού) μπορεί να οδηγήσει σε έκρηξη. Το τρύπημα ενός σωλήνα νερού προκαλεί ζημιά σε πράγματα ή/και μπορεί να οδηγήσει σε ηλεκτροπληξία.
- ▶ **Απομανδαλώστε το διακόπτη ON/OFF και θέστε τον στη θέση OFF σε περίπτωση που διακοπεί η τροφοδοσία με ηλεκτρικό ρεύμα, π. χ. λόγω διακοπής του ηλεκτρικού ρεύματος ή επειδή βγήκε το φως από την πρίζα.** Έτσι εμποδίζεται η ανεξέλεγκτη επανεκκίνησή του.
- ▶ **Να μην πίνετε τους δίσκους λείανσης και κοπής πριν κρυσώσουν.** Κατά την εργασία οι δίσκοι θερμαίνονται υπερβολικά.
- ▶ **Ασφαλιζετε το υπό καταργασία τεμάχιο.** Ένα υπό καταργασία τεμάχιο συγκρατείται ασφαλέστερα με μια διάταξη σύσφιξης ή με μια μέγγενη παρά με το χέρι σας.

120 | Ελληνικά

## Περιγραφή του προϊόντος και της ισχύος του



**Διαβάστε όλες τις υποδείξεις ασφαλείας και τις οδηγίες.** Αμέλειες κατά την τήρηση των υποδείξεων ασφαλείας και των οδηγιών μπορεί να προκαλέσουν ηλεκτροπληξία, πυρκαγιά ή/και σοβαρούς τραυματισμούς.

### Χρήση σύμφωνα με τον προορισμό

Το ηλεκτρικό εργαλείο προορίζεται για την κοπή, το ξεχόντρισμα και το βούρτσισμα μετάλλων, ορυκτών υλικών χωρίς τη χρήση νερού.

Για την κοπή με στερεά μέσα λείανσης πρέπει να χρησιμοποιηθεί ένας ειδικός προφυλακτήρας.

Για την κοπή πετρωμάτων πρέπει να φροντίσετε για μια επαρκή αναρρόφηση σκόνης.

Με τα κατάλληλα εγκριμένα εργαλεία λείανσης μπορείτε να χρησιμοποιήσετε το ηλεκτρικό εργαλείο και για λείανση με σμυριδόφυλλα.

### Απεικονιζόμενα στοιχεία

Η απαρίθμηση των απεικονιζόμενων στοιχείων αναφέρεται στην απεικόνιση του ηλεκτρικού εργαλείου στη σελίδα γραφικών.

- 1 Πλήκτρο απομανδάλωσης για τον προφυλακτήρα
- 2 Πλήκτρο μανδάλωσης άξονα
- 3 Διακόπτης ON/OFF
- 4 Πρόσθετη λαβή (μονωμένη επιφάνεια πιασίματος)
- 5 Άξονας
- 6 Προφυλακτήρας για λείανση
- 7 Φλάντζα υποδοχής
- 8 Δίσκος λείανσης\*
- 9 Παξιμάδι σύσφιξης
- 10 Προφυλακτήρας για κοπή\*
- 11 Δίσκος κοπής\*
- 12 Προφυλακτήρας χειριού\*
- 13 Ελαστικός δίσκος λείανσης\*
- 14 Φύλλο λείανσης\*
- 15 Στρογγυλό παξιμάδι\*
- 16 Ποτηροειδής βούρτσας\*
- 17 Κάλυμμα αναρρόφησης για κοπή με συρόμενο οδηγό\*
- 18 Διαμαντόδισκος κοπής\*
- 19 Λαβή (μονωμένη επιφάνεια πιασίματος)
- 20 Ασφάλεια (μόνο 3 603 CA2 0..)

\***Εξαρτήματα που απεικονίζονται ή περιγράφονται δεν περιέχονται στη στάνταρ συσκευασία. Για τον πλήρη κατάλογο εξαρτημάτων κοιτά το πρόγραμμα εξαρτημάτων.**

### Πληροφορίες για θόρυβο και δονήσεις

Οι τιμές μέτρησης του θορύβου εξακριβώθηκαν κατά EN 60745.	PWS ... 3 603 ...	680-115 CA2 0..	700 CA2 0..	7-115 CA2 0..	700-115 CA2 0..	7000 CA2 0..	700-125 CA2 0..
Η χαρακτηριστική στάθμη θορύβου του μηχανήματος εξακριβώθηκε σύμφωνα με την καμπύλη A και ανέρχεται σε							
Στάθμη ακουστικής πίεσης	dB(A)	91	91	91	91	91	91
Στάθμη ακουστικής ισχύος	dB(A)	102	102	102	102	102	102
Ανασφάλεια K	dB	3	3	3	3	3	3
<b>Φοράτε ωτασπίδες!</b>							
Οι συνολικές τιμές κραδασμών $a_h$ (άθροισμα ανυσμάτων τριών κατευθύνσεων) και ανασφάλεια K εξακριβώθηκαν σύμφωνα με το πρότυπο EN 60745:							
Λείανση επιφανειών (ξεχόνδρισμα):							
$a_h$	$m/s^2$	8,0	8,0	8,0	8,0	8,0	8,0
K	$m/s^2$	1,5	1,5	1,5	1,5	1,5	1,5
Λείανση με σμυριδόχαρτο:							
$a_h$	$m/s^2$	5,5	5,5	5,5	5,5	5,5	5,5
K	$m/s^2$	1,5	1,5	1,5	1,5	1,5	1,5



Οι τιμές μέτρησης του θορύβου εξακριβώθηκαν κατά EN 60745.	PWS ... 3 603 ...	700-115 CA2 4..	720-115 CA2 4..	730-115 CA2 4..	750-115 CA2 4..	750-125 CA2 4..	75-115 CA2 4..
Η χαρακτηριστική στάθμη θορύβου του μηχανήματος εξακριβώθηκε σύμφωνα με την καμπύλη A και ανέρχεται σε							
Στάθμη ακουστικής πίεσης	dB(A)	93	93	93	93	92	93
Στάθμη ακουστικής ισχύος	dB(A)	104	104	104	104	103	104
Ανασφάλεια K	dB	3	3	3	3	3	3
<b>Φοράτε ωτασπίδες!</b>							
Οι συνολικές τιμές κραδασμών $a_h$ (άθροισμα ανυσμάτων τριών κατευθύνσεων) και ανασφάλεια K εξακριβώθηκαν σύμφωνα με το πρότυπο EN 60745:							
Λείανση επιφανειών (ξεχόνδρισμα):							
$a_h$	$m/s^2$	10,0	10,0	10,0	10,0	10,0	10,0
K	$m/s^2$	1,5	1,5	1,5	1,5	1,5	1,5
Λείανση με σμυριδόχαρτο:							
$a_h$	$m/s^2$	5,0	5,0	5,0	5,0	5,0	5,0
K	$m/s^2$	1,5	1,5	1,5	1,5	1,5	1,5
Οι τιμές μέτρησης του θορύβου εξακριβώθηκαν κατά EN 60745.	PWS ... 3 603 ...	780-125 CA2 7..	7500 CA2 4..	7800 CA2 7..	850-115 CA2 7..	850-125 CA2 7..	8000 CA2 7..
Η χαρακτηριστική στάθμη θορύβου του μηχανήματος εξακριβώθηκε σύμφωνα με την καμπύλη A και ανέρχεται σε							
Στάθμη ακουστικής πίεσης	dB(A)	92	93	92	93	92	92
Στάθμη ακουστικής ισχύος	dB(A)	103	104	103	104	103	103
Ανασφάλεια K	dB	3	3	3	3	3	3
<b>Φοράτε ωτασπίδες!</b>							
Οι συνολικές τιμές κραδασμών $a_h$ (άθροισμα ανυσμάτων τριών κατευθύνσεων) και ανασφάλεια K εξακριβώθηκαν σύμφωνα με το πρότυπο EN 60745:							
Λείανση επιφανειών (ξεχόνδρισμα):							
$a_h$	$m/s^2$	10,0	10,0	10,0	10,0	10,0	10,0
K	$m/s^2$	1,5	1,5	1,5	1,5	1,5	1,5
Λείανση με σμυριδόχαρτο:							
$a_h$	$m/s^2$	5,0	5,0	5,0	5,0	5,0	5,0
K	$m/s^2$	1,5	1,5	1,5	1,5	1,5	1,5

Η στάθμη κραδασμών που αναφέρεται σ' αυτές τις οδηγίες έχει μετρηθεί σύμφωνα με μια διαδικασία μέτρησης τυποποιημένη στο πρότυπο EN 60745 και μπορεί να χρησιμοποιηθεί για τη σύγκριση διαφόρων ηλεκτρικών εργαλείων. Είναι επίσης κατάλληλη για έναν προσωρινό υπολογισμό της επιβάρυνσης από τους κραδασμούς.

Η στάθμη κραδασμών που αναφέρεται αντιπροσωπεύει τις βασικές χρήσεις του ηλεκτρικού εργαλείου. Σε περίπτωση όμως

που το ηλεκτρικό εργαλείο χρησιμοποιηθεί για άλλες εφαρμογές, με διαφορετικά ή αποκλίνοντα εξαρτήματα ή χωρίς επαρκή συντήρηση, τότε η στάθμη κραδασμών μπορεί να αποκλίνει και αυτή. Αυτό μπορεί να αυξήσει σημαντικά την επιβάρυνση από τους κραδασμούς κατά τη συνολική διάρκεια ολόκληρου του χρονικού διαστήματος που εργάζεσθε.

Για την ακριβή εκτίμηση της επιβάρυνσης από τους κραδασμούς θα πρέπει να λαμβάνονται επίσης υπόψη και οι χρόνοι κατά τη

**122 | Ελληνικά**

διάρκεια των οποίων το εργαλείο βρίσκεται εκτός λειτουργίας ή λειτουργεί, χωρίς όμως στην πραγματικότητα να χρησιμοποιείται. Αυτό μπορεί να μειώσει σημαντικά την επιβάρυνση από τους κραδασμούς κατά τη διάρκεια ολόκληρου του χρονικού διαστήματος που εργάζεσθε.

Γι' αυτό, πριν αρχίσει η δράση των κραδασμών, πρέπει να καθορίζετε συμπληρωματικά μέτρα ασφαλείας για την προστασία του χειριστή όπως: Συντήρηση του ηλεκτρικού εργαλείου και των εξαρτημάτων που χρησιμοποιείτε, διατήρηση ζεστών των χεριών, οργάνωση της εκτέλεσης των διάφορων εργασιών.

**Τεχνικά χαρακτηριστικά**

Γωνιακός λειαντήρας	PWS ...	680-115	700	7-115	700-115	7000	700-125
Αριθμός ευρετηρίου	3 603 ...	CA2 0..	CA2 0..	CA2 0..	CA2 0..	CA2 0..	CA2 0..
Ονομαστική ισχύς	W	701	701	701	701	701	701
Ονομαστικός αριθμός στροφών	min <sup>-1</sup>	11000	11000	11000	11000	11000	11000
Μέγιστη διάμετρος δίσκου λείανσης	mm	115	115	115	115	115	125
Σπείρωμα άξονα		M 14	M 14	M 14	M 14	M 14	M 14
Μέγ. μήκος σπειρώματος άξονα	mm	21	21	21	21	21	21
Βάρος σύμφωνα με EPTA-Procedure 01/2003 με στάνταρ πρόσθετη λαβή	kg	1,7	1,7	1,7	1,7	1,7	1,7
Κατηγορία μόνωσης		□/II	□/II	□/II	□/II	□/II	□/II

Τα στοιχεία ισχύουν για ονομαστικές τάσεις [U] 230 V. Υπό διαφορετικές τάσεις και σε εκδόσεις ειδικές για τις διάφορες χώρες τα στοιχεία αυτά μπορεί να διαφέρουν.

Γωνιακός λειαντήρας	PWS ...	700-115	720-115	730-115	750-115	750-125	75-115	7500
Αριθμός ευρετηρίου	3 603 ...	CA2 4 ..	CA2 4 ..	CA2 4 ..	CA2 4 ..	CA2 4 ..	CA2 4 ..	CA2 4 ..
Ονομαστική ισχύς	W	701	720	730	750	750	750	750
Ονομαστικός αριθμός στροφών	min <sup>-1</sup>	12000	12000	12000	12000	12000	12000	12000
Μέγιστη διάμετρος δίσκου λείανσης	mm	115	115	115	115	125	115	125
Σπείρωμα άξονα		M 14	M 14	M 14	M 14	M 14	M 14	M 14
Μέγ. μήκος σπειρώματος άξονα	mm	21	21	21	21	21	21	21
Βάρος σύμφωνα με EPTA-Procedure 01/2003 με στάνταρ πρόσθετη λαβή	kg	1,8	1,8	1,8	1,8	1,8	1,8	1,8
Κατηγορία μόνωσης		□/II	□/II	□/II	□/II	□/II	□/II	□/II

Τα στοιχεία ισχύουν για ονομαστικές τάσεις [U] 230 V. Υπό διαφορετικές τάσεις και σε εκδόσεις ειδικές για τις διάφορες χώρες τα στοιχεία αυτά μπορεί να διαφέρουν.

Γωνιακός λειαντήρας	PWS ...	780-125	7800	850-115	850-125	8000
Αριθμός ευρετηρίου	3 603 ...	CA2 7..	CA2 7..	CA2 7..	CA2 7..	CA2 7..
Ονομαστική ισχύς	W	780	780	850	850	800
Ονομαστικός αριθμός στροφών	min <sup>-1</sup>	12000	12000	12000	12000	12000
Μέγιστη διάμετρος δίσκου λείανσης	mm	125	125	115	125	125
Σπείρωμα άξονα		M 14	M 14	M 14	M 14	M 14
Μέγ. μήκος σπειρώματος άξονα	mm	21	21	21	21	21

Τα στοιχεία ισχύουν για ονομαστικές τάσεις [U] 230 V. Υπό διαφορετικές τάσεις και σε εκδόσεις ειδικές για τις διάφορες χώρες τα στοιχεία αυτά μπορεί να διαφέρουν.

Γωνιακός Λειαντήρας	PWS ...	780-125	7800	850-115	850-125	8000
Βάρος σύμφωνα με EPTA-Procedure 01/2003 με στάνταρ πρόσθετη λαβή	kg	1,8	1,8	1,8	1,8	1,8
Κατηγορία μόνωσης		□/II	□/II	□/II	□/II	□/II
Τα στοιχεία ισχύουν για ονομαστικές τάσεις [U] 230 V. Υπό διαφορετικές τάσεις και σε εκδόσεις ειδικές για τις διάφορες χώρες τα στοιχεία αυτά μπορεί να διαφέρουν.						

## Δήλωση συμβατότητας **CE**

Δηλώνουμε υπευθύνως ότι το προϊόν που περιγράφεται στα «Τεχνικά χαρακτηριστικά» εκπληρώνει τους εξής κανονισμούς ή κατασκευαστικές συστάσεις: EN 60745 σύμφωνα με τις διατάξεις των οδηγιών 2011/65/ΕΕ, 2004/108/ΕΚ, 2006/42/ΕΚ.

Τεχνικός φάκελος (2006/42/ΕΚ) από:  
Robert Bosch GmbH, PT/ETM9,  
D-70745 Leinfelden-Echterdingen

Henk Becker                      Helmut Heinzelmann  
Executive Vice President      Head of Product Certification  
Engineering                      PT/ETM9

*Henk Becker*                      *Helmut Heinzelmann*  
i.v.

Robert Bosch GmbH, Power Tools Division  
D-70745 Leinfelden-Echterdingen  
17.10.2013

## Συναρμολόγηση

### Συναρμολόγηση των προστατευτικών διατάξεων

- ▶ Βγάξτε το φιν από την πρίζα πριν από οποιαδήποτε εργασία στο ηλεκτρικό εργαλείο.

**Υπόδειξη:** Σε περίπτωση που κατά τη διάρκεια της εργασίας σπάσει ο δίσκος λείανσης ή υποστούν βλάβη οι διατάξεις υποδοχής στον προφυλακτήρα/στο ηλεκτρικό εργαλείο, τότε το ηλεκτρικό εργαλείο πρέπει να προσκομιστεί/αποσταλεί αμέσως στο Service. Για τις σχετικές διευκρινίσεις βλέπε το κεφάλαιο «Service και παροχή συμβουλών χρήσης».

### Προφυλακτήρας για λείανση

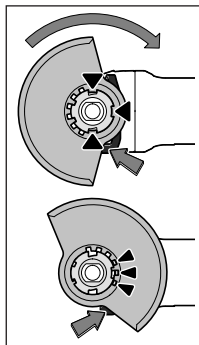

Θέστε τον προφυλακτήρα 6 επάνω στην υποδοχή στο ηλεκτρικό εργαλείο, μέχρι τα κωδικοποιημένα έγκεντρα του προφυλακτήρα να ταιριάξουν ακριβώς στην υποδοχή. Παράλληλα να πατήσετε και να κρατήσετε πατημένο το πλήκτρο απομανδάλωσης 1.

Πατήστε τον προφυλακτήρα 6 επάνω στο λαιμό του άξονα μέχρι να καθίσει επάνω στο περιλαίμιο του προφυλακτήρα στη φλάντζα και γυρίστε τον μέχρι να ακούσετε ότι μανδάλωσε.

Προσαρμόστε τη θέση του προφυλακτήρα 6 στις απαιτήσεις της υπό εκτέλεση εργασίας. Γι' αυτό πατήστε το μοχλό απομανδάλωσης 1 προς τα επάνω και γυρίστε τον προφυλακτήρα 6 στη θέση που επιθυμείτε.

- ▶ **Να ρυθμίσετε τον προφυλακτήρα 6 πάντοτε κατά τέτοιο τρόπο, ώστε και τα 3 κόκκινα έγκεντρα του μοχλού απομανδάλωσης 1 να ασφαλίζουν στις αντίστοιχες εγκοπές του προφυλακτήρα 6.**
- ▶ **Ρυθμίστε τον προφυλακτήρα 6 κατά τέτοιο τρόπο, ώστε να καλύπτει το σπινθηρισμό που κατευθύνεται προς το χειριστή.**
- ▶ **Ο προφυλακτήρας 6 πρέπει να μπορεί να γυριστεί μόνο μετά από πάτημα του μοχλού απομανδάλωσης 1! Διαφορετικά το ηλεκτρικό εργαλείο δεν επιτρέπεται να χρησιμοποιηθεί πλέον και πρέπει να αποσταλεί/να προσκομιστεί στο Service.**

**Υπόδειξη:** Τα έγκεντρα κωδικοποίησης στον προφυλακτήρα 6 επιτρέπουν τη συναρμολόγηση στο ηλεκτρικό εργαλείο μόνο προφυλακτών που ταιριάζουν σ' αυτό.

### Προφυλακτήρας για κοπή

- ▶ Για την κοπή με στερεά μέσα λείανσης να χρησιμοποιείται πάντοτε τον προφυλακτήρα κοπής 10.
- ▶ Για την κοπή πετρωμάτων πρέπει να φροντίσετε για μια επαρκή αναρρόφηση σκόνης.

Ο προφυλακτήρας για κοπή 10 συναρμολογείται όπως ο προφυλακτήρας για λείανση 6.

### Κάλυμμα αναρρόφησης για κοπή με συρόμενο οδηγό

Το κάλυμμα αναρρόφησης για κοπή με συρόμενο οδηγό 17 συναρμολογείται όπως ο προφυλακτήρας για λείανση 6.

### Πρόσθετη λαβή

- ▶ Χρησιμοποιείτε το ηλεκτρικό εργαλείο πάντοτε με συναρμολογημένη την πρόσθετη λαβή 4.

Συναρμολογήστε την πρόσθετη λαβή 4, ανάλογα με τον εκάστοτε τρόπο εργασίας, στη δεξιά ή την αριστερή πλευρά της κεφαλής του συμπλέκτη.

### Προφυλακτήρας χειριού

- ▶ Για όλες τις εργασίες με τον ελαστικό δίσκο λείανσης 13 ή με την ποτηροειδή βούρτσα/τη δισκοειδή βούρτσα/το ριπδοειδή δίσκο λείανσης πρέπει να χρησιμοποιείτε πάντοτε τον προφυλακτήρα χειριού 12.

Συναρμολογήστε τον προφυλακτήρα χειριού 12 με την πρόσθετη λαβή 4.

## 124 | Ελληνικά

**Συναρμολόγηση των λειαντικών εργαλείων**

- ▶ **Βγάξτε το φιν από την πρίζα πριν από οποιαδήποτε εργασία στο ηλεκτρικό εργαλείο.**
- ▶ **Να μην πιάνετε τους δίσκους λείανσης και κοπής πριν κρυσώσουν.** Κατά την εργασία οι δίσκοι θερμαίνονται υπερβολικά.

Να καθαρίζετε τον άξονα **5** και όλα τα υπό συναρμολόγηση εξαρτήματα.

Για να μπορέσετε να σφίξετε και/ή να λύσετε τα λειαντικά εργαλεία ακινητοποιήστε τον άξονα πατώντας το πλήκτρο μανδάλωσης άξονα **2**.

- ▶ **Να πατάτε το πλήκτρο ακινητοποίησης άξονα μόνο όταν ο άξονας είναι ακίνητος.** Διαφορετικά μπορεί να υποστεί ζημιά το ηλεκτρικό εργαλείο.

**Δίσκος λείανσης και κοπής**

Να λαμβάνετε υπόψη σας τις διαστάσεις των λειαντικών εργαλείων. Η διάμετρος της τρύπας πρέπει να ταιριάζει στη φλάντζα σύσφιξης. Μη χρησιμοποιήσετε προσαρμοστικά ή μειωτήρες.

Όταν χρησιμοποιείτε διαμαντόδίσκους κοπής πρέπει να φροντίζετε, το βέλος ένδειξης της φοράς περιστροφής επάνω στο διαμαντόδίσκο κοπής να ταιριάζει με τη φορά περιστροφής του ηλεκτρικού εργαλείου (βλέπε το βέλος ένδειξης της φοράς περιστροφής επάνω στην κεφαλή του συμπλέκτη).

Η σειρά της συναρμολόγησης φαίνεται στη σελίδα γραφικών.

Για να στερεώσετε το δίσκο λείανσης/κοπής βιδώστε το παξιμάδι σύσφιξης **9** και σφίξτε το με το γαντζόκλειδο.

- ▶ **Μετά τη συναρμολόγηση του λειαντικού εργαλείου και πριν θέσετε το ηλεκτρικό εργαλείο σε λειτουργία να βεβαιώνετε ότι το λειαντικό εργαλείο είναι συναρμολογημένο σωστά και μπορεί να περιστρέφεται ελεύθερα. Να βεβαιώνετε επίσης ότι το λειαντικό εργαλείο δεν αγγίζει τον προφυλακτήρα ή άλλα εξαρτήματα.**

**Ριπδοειδής δίσκος λείανσης**

- ▶ **Για να την εργασία με το ριπδοειδή δίσκο λείανσης πρέπει να συναρμολογείτε πάντοτε τον προφυλακτήρα χειριού **12**.**

**Ελαστικός δίσκος λείανσης**

- ▶ **Για να την εργασία με τον ελαστικό δίσκο λείανσης **13** πρέπει να συναρμολογείτε πάντοτε τον προφυλακτήρα χειριού **12**.**

Η σειρά της συναρμολόγησης φαίνεται στη σελίδα γραφικών. Βιδώστε το στρογγυλό παξιμάδι **15** και σφίξτε το με το γαντζόκλειδο.

**Ποτηροειδής βούρτσα/Δισκοειδής βούρτσα**

- ▶ **Για την εργασία με την ποτηροειδή ή τη δισκοειδή βούρτσα λείανσης πρέπει να συναρμολογείτε πάντοτε τον προφυλακτήρα χειριού **12**.**

Η σειρά της συναρμολόγησης φαίνεται στη σελίδα γραφικών. Η ποτηροειδής βούρτσα/Η δισκοειδής βούρτσα πρέπει να βιδωθεί τόσο βαθειά επάνω στον άξονα, ώστε να ακουμπάει επάνω στη φλάντζα του άξονα, στο τέρμα του σπειρώματος του άξονα. Σφίξτε καλά την ποτηροειδή βούρτσα/τη δισκοειδή βούρτσα μ' ένα γερμανικό κλειδί.

**Κατάλληλα λειαντικά εργαλεία**

Μπορείτε να χρησιμοποιήσετε όλα τα λειαντικά εργαλεία που αναφέρονται σ' αυτές τις οδηγίες χειρισμού.

Ο επιτρεπτός αριθμός στροφών [ $\text{min}^{-1}$ ] ή, ανάλογα, η περιφερειακή ταχύτητα [ $\text{m/s}$ ] των υπό χρήση λειαντικών εργαλείων πρέπει να ανταποκρίνεται τουλάχιστον στα στοιχεία του πίνακα που ακολουθεί.

Γι' αυτό πρέπει να προσέχετε **τον αριθμό στροφών ή την περιφερειακή ταχύτητα** στην πινακίδα του λειαντικού εργαλείου.

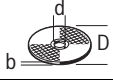
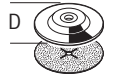
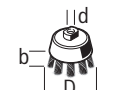
	μέγ. [mm]				
	D	b	d	[ $\text{min}^{-1}$ ]	[m/s]
	115	6	22,2	11000	80
	125	6	22,2	11000	80
	115	-	-	11000	80
	125	-	-	11000	80
	75	30	M 14	11000	45

**Περιστροφή της κεφαλής συμπλέκτη**

**Μόνο σε ηλεκτρικά εργαλεία με τον αριθ. ευρητηρίου **3 603 CA2 0...****

- ▶ **Βγάξτε το φιν από την πρίζα πριν από οποιαδήποτε εργασία στο ηλεκτρικό εργαλείο.**

Η κεφαλή του συμπλέκτη μπορεί να γυριστεί κατά  $180^\circ$ . Έτσι, σε ιδιαίτερες περιπτώσεις εργασίας, ο διακόπτης ON/OFF μπορεί τεθεί σε μια πιο ευνοϊκή θέση χειρισμού, π. χ. για αριστερόχειρες.

- Αφαιρέστε από τη βίδα **20** του μοχλού απομανδάλωσης **1** (βλέπε εικόνα A).
- Ξεβιδώστε τελείως τις 4 βίδες (βλέπε εικόνα B). Οδηγήστε την κεφαλή του συμπλέκτη προσεκτικά στη νέα θέση, **χωρίς να την αφαιρέσετε από το περιβλημά**. Βιδώστε πάλι και σφίξτε τις 4 βίδες.
- Βιδώστε πάλι την ασφάλεια **20** του μοχλού απομανδάλωσης **1** στην κεφαλή του μηχανισμού μετάδοσης κίνησης (βλέπε εικόνα C).

Δώστε προσοχή στις οδηγίες στο κεφάλαιο «Συναρμολόγηση των προστατευτικών διατάξεων». Ο προφυλακτήρας μπορεί να μετακινηθεί μόνο όταν πατήσετε το μοχλό απομανδάλωσης **1**.

**Αναρρόφηση σκόνης/ροκανιδιών**

- ▶ Η σκόνη από ορισμένα υλικά, π. χ. από μολυβδόυχες μογιές, από μερικά είδη ξύλου, από ορυκτά υλικά και από μέταλλα μπορεί να είναι ανθυγιεινή. Η επαφή με τη σκόνη ή/και η εισπνοή της μπορεί να προκαλέσει αλλεργικές αντιδράσεις ή/και ασθένειες των αναπνευστικών οδών του χρήστη ή του χρόνιου παρειαρισμένου ατόμου.

Ορισμένα είδη σκόνης, π.χ. σκόνη από ξύλο βελανιδιάς ή οξιάς θεωρούνται σαν καρκινογόνα, ιδιαίτερα σε συνδυασμό με διάφορα συμπληρωματικά υλικά που χρησιμοποιούνται στην κατεργασία ξύλων (ενώσεις χρωμίου, ξυλοπροστατευτικά μέσα). Η κατεργασία αμιαντούχων υλικών επιτρέπεται μόνο σε ειδικά εκπαιδευμένα άτομα.

- Να χρησιμοποιείτε κατά το δυνατό για το εκάστοτε υλικό την κατάλληλη αναρρόφηση.
- Να φροντίζετε για τον καλό αερισμό του χώρου εργασίας.
- Σας συμβουλεύουμε να φοράτε μάσκες αναπνευστικής προστασίας με φίλτρο κατηγορίας P2.

Να τηρείτε τις διατάξεις που ισχύουν στη χώρα σας για τα διάφορα υπό κατεργασία υλικά.

- ▶ **Να αποφεύγετε τη δημιουργία συσσωρεύσεων σκόνης στο χώρο που εργάζεστε.** Οι σκόνες αναφλέγονται εύκολα.

## Λειτουργία

### Εκκίνηση

- ▶ **Δώστε προσοχή στην τάση δικτύου! Η τάση της ηλεκτρικής πηγής πρέπει να ταυτίζεται με την τάση που είναι αναγραμμένη στην πινακίδα κατασκευαστή του ηλεκτρικού εργαλείου. Ηλεκτρικά εργαλεία με χαρακτηριστική τάση 230 V λειτουργούν και με τάση 220 V.**

Όταν χρησιμοποιείτε το ηλεκτρικό εργαλείο σε συνδυασμό με κινητές ηλεκτρικές πηγές (γεννήτριες) που δεν διαθέτουν επαρκή εφεδρική ισχύ ή/και κατάλληλη ρύθμιση τάσης με ενίσχυση του ρεύματος εκκίνησης, τότε κατά την εκκίνηση μπορεί να εμφανιστούν πτώσεις ισχύος ή άλλες, μη τυπικές λειτουργίες. Παρακαλούμε να ελέγχετε την καταλληλότητα της γεννήτριας που χρησιμοποιείτε, ιδιαίτερα σχετικά με την τάση και τη συχνότητα του δικτύου.

### Θέση σε λειτουργία κι εκτός λειτουργίας

Για να **θέσετε σε λειτουργία** το ηλεκτρικό εργαλείο ωθήστε το διακόπτη ON/OFF **3** προς τα εμπρός.

Για να **μανδαλώσετε** το διακόπτη ON/OFF **3** πατήστε το διακόπτη ON/OFF **3** μπροστά, μέχρι να μανδαλώσει.

Για να **θέσετε εκτός λειτουργίας** το ηλεκτρικό εργαλείο αφήστε το διακόπτη ON/OFF **3** ελεύθερο ή, όταν είναι μανδαλωμένος, πατήστε για λίγο το διακόπτη ON/OFF **3** στο πίσω μέρος και ακολουθώντας αφήστε τον ελεύθερο.

Να θέτετε το ηλεκτρικό εργαλείο σε λειτουργία μόνο όταν πρόκειται να το χρησιμοποιήσετε. Έτσι εξοικονομείτε ενέργεια.

- ▶ **Να ελέγχετε τα λειαντικά εργαλεία πριν τα χρησιμοποιήσετε. Το λειαντικό εργαλείο πρέπει να είναι άψογα συνταμοποιημένο και να μπορεί να κινείται ελεύθερα. Αφήστε το να εργαστεί δοκιμαστικά χωρίς φορτίο τουλάχιστον για 1 λεπτό. Μη χρησιμοποιείτε χαλασμένα, μη στρογγυλά ή δονούμενα λειαντικά εργαλεία.** Χαλασμένα λειαντικά εργαλεία μπορεί να σπάσουν και να προκαλέσουν τραυματισμούς.

### Υποδείξεις εργασίας

- ▶ **Προσοχή όταν διεξάγετε σχισμές σε φέροντες τοίχους, βλέπε κεφάλαιο «Υποδείξεις για τη στατική».**
- ▶ **Να σφίγγετε το υπό κατεργασία τεμάχιο όταν δε σταθεροποιείται ασφαλώς από το ίδιο του το βάρος.**
- ▶ **Μην επιβαρύνετε το ηλεκτρικό εργαλείο τόσο πολύ ώστε να σταματήσει να κινείται.**
- ▶ **Μετά από μια πολύ υψηλή επιβάρυνση του εργαλείου να το αφήνετε να εργάζεται για μερικά λεπτά ακόμη χωρίς φορτίο για να κρυώσει το τοποθετημένο εργαλείο.**
- ▶ **Να μην πιάνετε τους δίσκους λείανσης και κοπής πριν κρυώσουν.** Κατά την εργασία οι δίσκοι θερμαίνονται υπερβολικά.
- ▶ **Μην χρησιμοποιήσετε το ηλεκτρικό εργαλείο σε συνδυασμό με μια βάση κοπής.**

### Εξχόνδρισμα

- ▶ **Μη χρησιμοποιήσετε ποτέ δίσκους κοπής για ξεχόνδρισμα.**

Με γωνία προσβολής 30° έως 40° επιτυγχάνετε κατά το ξεχόνδρισμα άριστα αποτελέσματα. Κινείτε το ηλεκτρικό εργαλείο «από δω κι από κει» ασκώντας μέτρια πίεση. Έτσι το υπό κατεργασία τεμάχιο δε θερμαίνεται υπερβολικά, δεν αλλάζει χρώμα και δε δημιουργούνται αυλακώσεις.

### Ριπδοειδής δίσκος λείανσης

Με το ριπδοειδή δίσκο λείανσης (ειδικό εξάρτημα) μπορείτε να κατεργασείτε καμπύλες επιφάνειες και διατομές.

Οι δισκοειδείς δίσκοι λείανσης έχουν μια σημαντικά μεγαλύτερη διάρκεια ζωής, χαμηλότερη στάθμη θορύβου και χαμηλότερες θερμοκρασίες λείανσης από τους συμβατικούς δίσκους λείανσης.

### Κοπή μετάλλων

- ▶ **Για την κοπή με στερεά μέσα λείανσης να χρησιμοποιείτε πάντοτε τον προφυλακτήρα κοπής 10.**

Όταν εργάζεσθε με τους δίσκους κοπής να σκεπάζετε μετρίως προώθηση, προσαρμοσμένη στο εκάστοτε υπό κατεργασία υλικό. Να μην πιέζετε το δίσκο κοπής, να μην τον λοξεύετε και να μην τον ταλαντεύετε.

Μην πιέζετε τους δίσκους κοπής από τα πλάγια για να τους σταματήσετε γρηγορότερα.

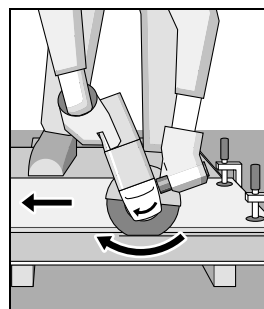

Το ηλεκτρικό εργαλείο πρέπει να οδηγείται με φορά αντίθετη της φοράς περιστροφής του δίσκου. Διαφορετικά υπάρχει κίνδυνος να πιεστεί **ανεξέλεγκτα** έξω από την τομή.

Όταν κόβετε διατομές (προφίλ) και τετραγωνικούς σωλήνες να αρχίζετε την κοπή στη μικρότερη διατομή.

## 126 | Ελληνικά

**Κοπή πετρωμάτων**

- ▶ Για την κοπή πετρωμάτων πρέπει να φροντίσετε για μια επαρκή αναρρόφηση σκόνης.
- ▶ Φοράτε μάσκα προστασίας από σκόνη.
- ▶ Το ηλεκτρικό εργαλείο επιτρέπεται να χρησιμοποιείται μόνο για ξηρή λείανση/ξηρή κοπή.

Για την κοπή πετρωμάτων να χρησιμοποιείτε κατά προτίμηση δι-αμαντόδισκους κοπής.

Όταν χρησιμοποιείτε το κάλυμμα αναρρόφησης για κοπή με συρόμενο οδηγό 17 ο απορροφητήρας σκόνης πρέπει να έχει εγκριθεί για την αναρρόφηση σκόνης πετρωμάτων. Η Bosch προσφέρει κατάλληλους απορροφητήρες σκόνης.

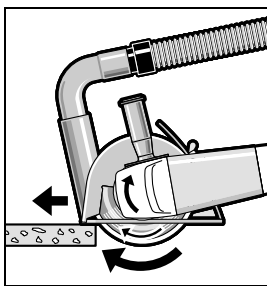

Θέστε το ηλεκτρικό εργαλείο σε λειτουργία και ακουμήστε το με το μπροστινό μέρος του συρόμενου οδηγού επάνω στο υπό κατεργασία τεμάχιο. Ωθείστε το ηλεκτρικό εργαλείο με μέτρια προώθηση, προσαρμοσμένη στο υπό κατεργασία υλικό.

Όταν κόβετε πολύ σκληρά υλικά, π. χ. μπετόν που περιέχει πολύ χαλίκι, μπορεί να υπερθερμανθεί και να υποστεί ζημιά ο διαμαντόδισκος κοπής. Ένας στέφανος σπινθηρισμού που συμπεριτρέφεται μαζί με το διαμαντόδισκο κοπής αποτελεί εμφανή ένδειξη γι' αυτό.

Σε μια τέτοια περίπτωση διακόψτε την κοπή κι αφήστε το διαμαντόδισκο κοπής να περιστραφεί για λίγο χρόνο χωρίς φορτίο για να κρυώσει.

Μια σημαντικά μειωμένη πρόοδος εργασίας και ένας συμπεριλαμβανόμενος στέφανος σπινθηρισμού αποτελούν ενδείξεις για την άμβλυση του διαμαντόδισκου κοπής. Μπορείτε να τον τροχίσετε πάλι διεξάγοντας σύντομες κοπές σε αποζετικά υλικά, π. χ. σε ασβεστόλιθο.

**Υποδείξεις για τη στατική**

Οι σχισμές σε φέροντες τοίχους υπόκεινται στο πρότυπο DIN 1053 Μέρος 1 ή στους αντίστοιχους κανονισμούς της εκάστοτε χώρας.

Οι διατάξεις αυτές πρέπει να τηρούνται οπωσδήποτε. Πριν αρχίσετε την εργασία σας να συμβουλευέστε τον υπεύθυνο για τη στατική μηχανικό, τον αρχιτέκτονα ή το διευθυντή του έργου.

**Συντήρηση και Service****Συντήρηση και καθαρισμός**

- ▶ Βγάξτε το φις από την πρίζα πριν από οποιαδήποτε εργασία στο ηλεκτρικό εργαλείο.
- ▶ Διατηρείτε το ηλεκτρικό εργαλείο και τις σχισμές αερισμού καθαρές για να μπορείτε να εργάζεστε καλά και ασφαλώς.

- ▶ Υπό ακραίες συνθήκες εργασίας να χρησιμοποιείτε κατά το δυνατό μια αναρρόφηση σκόνης. Να καθαρίζετε τακτικά τις σχισμές αερισμού με πεπιεσμένο αέρα και να συνδέσετε εν σειρά έναν προστατευτικό διακόπτη διαρροής (διακόπτη FI/RCD). Κατά την κατεργασία μετάλλων μπορεί να κατακαθίσει αγωγή στο εσωτερικό του ηλεκτρικού εργαλείου. Έτσι μπορεί να επηρεαστεί αρνητικά η προστατευτική μόνωση του ηλεκτρικού εργαλείου.

Να αποθηκεύετε και να μεταχειρίζεστε τα εξαρτήματα με επιμέλεια.

Μια τυχόν αναγκαία αντικατάσταση του ηλεκτρικού καλωδίου πρέπει να διεξαχθεί από την Bosch ή από ένα εξουσιοδοτημένο κατάστημα Service της Bosch, για να αποφευχθεί έτσι κάθε δικινδύνευση της ασφάλειας.

**Service και παροχή συμβουλών χρήσης**

Το Service απαντά στις ερωτήσεις σας σχετικά με την επισκευή και τη συντήρηση του προϊόντος σας καθώς για τα κατάλληλα ανταλλακτικά:

**www.bosch-pt.com**

Η ομάδα παροχής συμβουλών της Bosch απαντά ευχαρίστως στις ερωτήσεις σας σχετικά με τα προϊόντα μας και τα ανταλλακτικά τους.

Όταν ζητάτε διασαφηντικές πληροφορίες καθώς και όταν παραγγέλνετε ανταλλακτικά πρέπει να αναφέρετε οπωσδήποτε το 10ψήφιο αριθμό ευρετηρίου που αναγράφεται στην πινακίδα κατασκευαστή.

**Ελλάδα**

Robert Bosch A.E.  
Ερχειάς 37  
19400 Κορωπί – Αθήνα  
Tel.: 210 5701270  
Fax: 210 5701283  
www.bosch.com  
www.bosch-pt.gr  
ABZ Service A.E.  
Tel.: 210 5701380  
Fax: 210 5701607

**Απόσυρση**

Τα ηλεκτρικά εργαλεία, τα εξαρτήματα και οι συσκευασίες πρέπει να ανακυκλώνονται με τρόπο φιλικό προς το περιβάλλον.

Μην ρίχνετε τα ηλεκτρικά εργαλεία στα απορρίμματα του σπιτιού σας!

**Μόνο για χώρες της ΕΕ:**

Σύμφωνα με την Κοινοτική Οδηγία 2012/19/ΕΕ σχετικά με τις παλιές ηλεκτρικές και ηλεκτρονικές συσκευές και τη μεταφορά της οδηγίας αυτής σε εθνικό δίκαιο δεν είναι πλέον υποχρεωτικό τα άχρηστα ηλεκτρικά εργαλεία να συλλέγονται ξεχωριστά για να ανακυκλωθούν με τρόπο φιλικό προς το περιβάλλον.

Τηρούμε το δικαίωμα αλλαγών.

## Türkçe

### Güvenlik Talimatı

#### Elektrikli El Aletleri İçin Genel Uyarı Talimatı

**UYARI** Bütün uyarıları ve talimat hükümlerini okuyun. Açıklanan uyarılara ve talimat hükümlerine uyulmadığı takdirde elektrik çarpmalarına, yangınlara ve/veya ağır yaralanmalara neden olunabilir.

**Bütün uyarıları ve talimat hükümlerini ileride kullanmak üzere saklayın.**

Uyarı ve talimat hükümlerinde kullanılan "Elektrikli El Aleti" kavramı, akım şebekesine bağlı (şebeke bağlantı kablosu ile) aletlerle akü ile çalışan aletleri (akım şebekesine bağlantısı olmayan aletler) kapsamaktadır.

#### Çalışma yeri güvenliği

- ▶ **Çalıştığınız yeri temiz tutun ve iyi aydınlatın.** Çalıştığınız yer düzensiz ise ve iyi aydınlatılmamışsa kazalar ortaya çıkabilir.
- ▶ **Yakınında patlayıcı maddeler, yanıcı sıvı, gaz veya tozların bulunduğu yerlerde elektrikli el aleti ile çalışmayın.** Elektrikli el aletleri, toz veya buharların tutuşmasına neden olabilecek kıvılcımlar çıkarırlar.
- ▶ **Elektrikli el aleti ile çalışırken çocukları ve başkalarını uzakta tutun.** Dikkatiniz dağılacak olursa aletin kontrolünü kaybedebilirsiniz.

#### Elektrik Güvenliği

- ▶ **Elektrikli el aletin bağlantı fişi prize uymalıdır. Fişi hiçbir zaman değiştirmeyin. Koruyucu topraklanmış elektrikli el aletleri ile birlikte adaptör fiş kullanmayın.** Değiştirilmemiş fiş ve uygun priz elektrik çarpması tehlikesini azaltır.
- ▶ **Borular, kalorifer petekleri, ısıtıcılar ve buzdolapları gibi topraklanmış yüzeylerle bedensel temasa gelmekten kaçının.** Bedeniniz topraklandığı anda büyük bir elektrik çarpması tehlikesi ortaya çıkar.
- ▶ **Aleti yağmur altında veya nemli ortamlarda bırakmayın.** Suyun elektrikli el aleti içine sızması elektrik çarpması tehlikesini artırır.
- ▶ **Elektrikli el aletini kablodan tutarak taşımayın, kabloyu kullanarak asmayın veya kablodan çekerek fişi çıkarmayın.** Kabloyu ısıdan, yağdan, keskin kenarlı cisimlerden veya aletin hareketli parçalarından uzak tutun. Hasarlı veya dolaşmış kablo elektrik çarpması tehlikesini artırır.
- ▶ **Bir elektrikli el aleti ile açık havada çalışırken, mutlaka açık havada kullanılmaya uygun uzatma kablosu kullanın.** Açık havada kullanılmaya uygun uzatma kablosunun kullanılması elektrik çarpması tehlikesini azaltır.
- ▶ **Elektrikli el aletin nemli ortamlarda çalıştırılması şartsa, mutlaka arıza akımı koruma şalteri kullanın.** Arıza akımı koruma şalterinin kullanımı elektrik çarpması tehlikesini azaltır.

#### Kişilerin Güvenliği

- ▶ **Dikkatli olun, ne yaptığınıza dikkat edin, elektrikli el aleti ile işinizi makul bir tempo ve yöntemle yürütün.** Yorgunsanız, aldığınız hapların, ilaçların veya alkolün etkisinde iseniz elektrikli el aletini kullanmayın. Aleti kullanırken bir anki dikkatsizlik önemli yaralanmalara neden olabilir.
- ▶ **Daima kişisel koruyucu donanım ve bir koruyucu gözlük kullanın.** Elektrikli el aletinin türü ve kullanımına uygun olarak; toz maskesi, kaymayan iş ayakkabıları, koruyucu kask veya koruyucu kulaklık gibi koruyucu donanım kullanımı yaralanma tehlikesini azaltır.
- ▶ **Aleti yanlışlıkla çalıştırmaktan kaçının. Akım ikmal şebekesine ve/veya aküye bağlamadan, elinize alıp taşımadan önce elektrikli el aletinin kapalı olduğundan emin olun.** Elektrikli el aletini parmağınız şalter üzerinde dururken taşırsanız ve alet açikken fişi prize sokarsanız kazalara neden olabilirsiniz.
- ▶ **Elektrikli el aletini çalıştırmadan önce ayar aletlerini veya anahtarları aletten çıkarın.** Aletin dönen parçaları içinde bulunabilecek bir yardımcı alet yaralanmalara neden olabilir.
- ▶ **Çalışırken bedeniniz anormal durumda olmasın. Çalışırken duruşunuz güvenli olsun ve dengeyi her zaman koruyun.** Bu sayede aleti beklenmedik durumlarda daha iyi kontrol edebilirsiniz.
- ▶ **Uygun iş elbiseleri giyin. Geniş giysiler giymeyin ve takı takmayın. Saçlarınızı, giysilerinizi ve eldivenlerinizi aletin hareketli parçalarından uzak tutun.** Bol giysiler, uzun saçlar veya takılar aletin hareketli parçaları tarafından tutulabilir.
- ▶ **Toz emme donanımı veya toz tutma tertibatı kullanırken, bunların bağlı olduğundan ve doğru kullanıldığını emin olun.** Toz emme donanımının kullanımı tozdan kaynaklanabilecek tehlikeleri azaltır.

#### Elektrikli el aletlerinin özenle kullanımı ve bakımı

- ▶ **Aleti aşırı ölçüde zorlamayın. Yaptığınız işe uygun elektrikli el aletleri kullanın.** Uygun performanslı elektrikli el aleti ile, belirlenen çalışma alanında daha iyi ve güvenli çalışırsınız.
- ▶ **Şalteri bozuk olan elektrikli el aletini kullanmayın.** Açılıp kapanamayan bir elektrikli el aleti tehlikelidir ve onarılmalıdır.
- ▶ **Alette bir ayarlama işlemine başlamadan ve/veya aküyü çıkarmadan önce, herhangi bir aksesuarı değiştirirken veya aleti elinizden bırakırken fişi prizden çekin.** Bu önlem, elektrikli el aletinin yanlışlıkla çalışmasını önler.
- ▶ **Kullanım dışı duran elektrikli el aletlerini çocukların ulaşamayacağı bir yerde saklayın. Aleti kullanmayı bilmeyen veya bu kullanım kılavuzunu okumayan kişilerin aletle çalışmasına izin vermeyin.** Deneyimsiz kişiler tarafından kullanıldığında elektrikli el aletleri tehlikelidir.
- ▶ **Elektrikli el aletinizin bakımını özenle yapın. Elektrikli el aletinizin kusursuz olarak işlev görmesini engelleyebilecek bir durumun olup olmadığını, hareketli parçaların kusursuz olarak işlev görüp görmediklerini ve sıkışıp sıkışmadıklarını, parçaların hasarlı olup olmadığını**

## 128 | Türkçe

**kontrol edin. Aleti kullanmaya başlamadan önce hasarlı parçaları onartın.** Birçok iş kazası elektrikli el aletlerinin kötü bakımından kaynaklanır.

- ▶ **Kesici uçları daima keskin ve temiz tutun.** Özenle bakımı yapılmış keskin kenarlı kesme uçlarının malzeme içinde sıkışma tehlikesi daha azdır ve daha rahat kullanım olanağı sağlarlar.
- ▶ **Elektrikli el aletini, aksesuarı, uçları ve benzerlerini, bu özel tip alet için öngörülen talimata göre kullanın. Bu sırada çalışma koşullarını ve yaptığınız işi dikkate alın.** Elektrikli el aletlerinin kendileri için öngörülen alanın dışında kullanılması tehlikeli durumlara neden olabilir.

**Servis**

- ▶ **Elektrikli el aletinizi sadece yetkili personele ve orijinal yedek parça kullanma koşulu ile onartın.** Bu sayede aletin güvenliğini sürekli hale getirirsiniz.

**Taşıma makineleri için güvenlik talimatı**

**Taşıma, zımparalama, zımpara kağıdı ile zımparalama, tel fırça ile çalışma ve kesici taşıma için uyarılar**

- ▶ **Bu elektrikli el aleti taşıma makinesi, zımpara makinesi, tel fırça ve kesici taşıma olarak kullanılmak üzere geliştirilmiştir. Elektrikli el aleti ekinde bulunan bütün uyarılara, talimat hükümlerine, şekillere ve verilere uyun.** Aşağıdaki talimat hükümlerine uymadığınız takdirde elektrik çarpması, yangın ve/veya ağır yaralanma tehlikesi ortaya çıkabilir.
- ▶ **Bu elektrikli el aleti polisaj yapmaya uygun değildir.** Bu alet için öngörülmemiş uygulamalar tehlikeli durumların ve yaralanmaların ortaya çıkmasına neden olabilir.
- ▶ **Üretici tarafından özel olarak bu alet öngörülmemiş ve tavsiye edilmeyen aksesuar kullanmayın.** Bir aksesuarın elektrikli el aletinize takabiliyor olmanız, o aksesuarın güvenli olarak kullanılabileceği anlamına gelmez.
- ▶ **Kullanılan ucun müsaade edilen devir sayısı en azından elektrikli el aletin tip etiketinde belirtilen devir sayısı kadar olmalıdır.** Müsaade edilenden hızlı dönen aksesuar kırılabilir ve etrafa yayılabilir.
- ▶ **Kullanılan ucun dış çapı ve kalınlığı elektrikli el aletinin ölçülerine uymalıdır.** Ölçüsü uygun olmayan uçlar yeteri derecede kapatılamaz veya kontrol edilemez.
- ▶ **Dişli adaptör parçaları olan uçlar zımpara miline tam olarak uymalıdır. Flanş yardımı ile takılan uçlarda uçların delik çapı flanşın bağlama çapına uygun olmalıdır.** Elektrikli el aletine tam ve hassas biçimde tespit edilmeyen uçlar düzensiz dönerler, aşırı ölçüde titreşim yaparlar ve aletin kontrolünün kaybına neden olurlar.
- ▶ **Hasarlı uçları kullanmayın. Her kullanımdan önce taşıma disklerinde çatlak ve çizik olup olmadığını, zımpara tablalarında çizik ve aşınma olup olmadığını, tel fırçalarda gevşeme veya kırık teller olup olmadığını kontrol edin. Elektrikli el aleti veya uç yere düşecek olursa hasar görüp görmediklerini kontrol edin, gerekiyorsa hasar görmemiş başka bir uç kullanın. Kullanacağınız ucu kontrol edip taktıktan sonra ucun dönme alanı yakınında bulunan kişileri uzaklaştırın ve elektrikli el aletini bir dakika en yüksek devir sayısında çalıştırın. Hasarlı uçlar çoğu zaman bu test süresinde kırılır.**

- ▶ **Kişisel koruyucu donanım kullanın. Yaptığınız işe göre tam yüz siperliği, göz koruma donanımı veya koruyucu gözlük kullanın. Eğer uygunsa küçük taşıma ve malzeme parçacıklarına karşı koruma sağlayan toz maskesi, koruyucu kulaklık, koruyucu iş eldivenleri veya özel iş önlüğü kullanın.** Gözler çeşitli uygulamalarda etrafa savrulan parçacıklardan korunmalıdır. Toz veya soluma maskesi çalışma sırasında ortaya çıkan tozları filtre eder. Uzun süre yüksek gürültü altında çalışırsanız işitme kaybına uğrayabilirsiniz.

- ▶ **Başkalarının çalıştığı yerden güvenli uzaklıkta olmasına dikkat edin. Çalışma alanınıza girmek zorunda olan herkes koruyucu donanım kullanmalıdır.** İş parçasının veya ucun kırılması sonucu ortaya çıkan parçacıklar etrafa savrulurken çalışma alanınızın dışındaki kişileri de yaralayabilir.

- ▶ **Çalışırken alet ucunun görünmeyen elektrik kablolarına veya aletin bağlantı kablosuna temas etme olasılığı varsa aleti sadece izolasyonlu tutamaklarından tutun.** Elektrik akımı ileten kablolarla temas aletin metal parçalarını da elektrik akımına maruz bırakır ve elektrik çarpmaları olabilir.

- ▶ **Şebeke bağlantı kablosunu dönen uçlardan uzak tutun.** Elektrikli el aletinin kontrolünü kaybederseniz, şebeke bağlantı kablosu ayrılabilir veya uç tarafından tutulabilir ve el veya kollarınız dönmekte olan uca temas edebilir.

- ▶ **Uç tam olarak durmadan elektrikli el aletinin elinizden bırakmayın.** Dönmekte olan uç aleti bırakacağınız yüzeye temas edebilir ve elektrikli el aletinin kontrolünü kaybedebilirsiniz.

- ▶ **Elektrikli el aletini çalışır durumda taşımayın.** Giysileriniz rastlantı sonucu dönmekte olan uç tarafından tutulabilir ve uç bedeninize temas edebilir.

- ▶ **Elektrikli el aletinizin havalandırma deliklerini düzenli olarak temizleyin.** Motor fanı tozu aletin gövdesine çeker ve metal tozunun aşırı birikimi elektrik çarpması tehlikesi yaratır.

- ▶ **Elektrikli el aletini yanıcı malzemenin yakınında kullanmayın.** Kıvılcıklar bu malzemeyi tutuşturabilir.

- ▶ **Sıvı soğutucu madde gerektiren uçları kullanmayın.** Sıvı veya diğer sıvı soğutucu maddenin kullanımı elektrik çarpmasına neden olabilir.

**Geri tepme ve buna ait uyarılar**

- ▶ **Geri tepme, dönmekte olan taşıma diski, zımpara tablası, tel fırça ve benzeri uçların takılması veya bloke olması sonucu ortaya çıkan ani tepkidir. Takılma ve blokaj dönmekte olan ucun ani olarak durmasına neden olur. Bu gibi durumlarda elektrikli el aleti blokaj yerinden ucun dönme yönünün tersine doğru savrulur.**

Örneğin bir taşıma diski iş parçası içinde takılır veya bloke olursa, taşıma diskinin içine giren kenarı tutulur ve disk kırılır veya geri tepme kuvvetinin ortaya çıkmasına neden olur. Bu durumda taşıma diski blokaj yerinden, diskin dönme yönüne bağlı olarak kullanıcıya doğru veya kullanıcının tersine hareket eder. Bu gibi durumlarda taşıma disklerinin kırılma olasılığı da vardır.



Geri tepme kuvveti elektrikli el aletinin yanlış veya hatalı kullanımı sonucu ortaya çıkar. Geri tepme kuvvetleri aşağıda açıklanan koruyucu önlemlerle önlenebilir.

- ▶ **Elektrikli el aletini sıkıca tutun ve bedeniniz ile ellerinizi geri tepme kuvvetlerini rahatça karşılayabilecek duruma getirin. Alet hızlanırken ortaya çıkabilecek geri tepme kuvvetlerini veya reaksiyon momentlerini optimum ölçüde karşılayabilmek için eğer varsa her zaman ek tutamağı kullanın.** Kullanıcı uygun önlemler alarak geri tepme ve reaksiyon kuvvetlerine hakim olabilir.
- ▶ **Elinizi hiçbir zaman dönen ucun yakınına getirmeyin.** Uç geri tepme sırasında elinize doğru hareket edebilir.
- ▶ **Bedeninizi geri tepme sırasında elektrikli el aletinin hareket edebileceği alandan uzak tutun.** Geri tepme kuvveti elektrikli el aletini blokaj yerinden taşlama diskinin dönme yönünün tersine doğru iter.
- ▶ **Özellikle köşeleri, keskin kenarları ve benzerlerini işlerken dikkatli olun. Ucun iş parçasından dışarı çıkmasını ve takılıp sıkışmasını önleyin.** Dönmekte olan uç köşelerde, keskin kenarlarda çalışırken sıkışmaya eğilimlidir. Bu işe kontrol kaybına veya geri tepmeye neden olur.
- ▶ **Zincir veya dişli testere bıçağı kullanmayın.** Bu gibi uçlar sık sık geri tepme kuvvetine veya elektrikli el aletinin kontrolünün kaybedilmesine neden olur.

#### Taşlama ve kesici taşlama için özel uyarılar

- ▶ **Sadece elektrikli el aletinin için müsaade edilen taşlama uçlarını ve bu uçlar için öngörülen koruyucu kapağı kullanın.** Bu elektrikli el aleti için öngörülmemiş taşlama uçları yeterli ölçüde kapatılmazlar ve güvenli değildir.
- ▶ **Dirsekli taşlama diskleri, taşlama yüzeyleri koruyucu kapak kenarı düzlemini aşmayacak biçimde takılmalıdır.** Usulüne göre takılmamış, koruyucu kapak kenarını aşan bir taşlama diski yeterli ölçüde kapatılmaz.
- ▶ **Koruyucu kapak elektrikli el aletine güvenli bir biçimde takılmış olmalı ve en yüksek güvenliği sağlamak üzere taşlama ucunun mümkün olan en küçük parçası kullanıcıyı gösterecek biçimde ayarlanmalıdır.** Koruyucu kapak kullanıcıyı iş parçasından kopan parçacıklara, taşlama ucuyla yanlışlıkla temasa, kıvıllımlara ve giysilerin tutuşmasına karşı korur.
- ▶ **Taşlama uçları sadece tavsiye edilen uygulamalarda kullanılabilir. Örneğin: Bir kesme diskinin kenarı ile hiçbir zaman taşlama yapmayın.** Kesici taşlama diskleri uçları ile malzeme kazıma için geliştirilmiştir. Bu uçlara yandan baskı uygulandığında kırılabilirler.
- ▶ **Seçtiğiniz taşlama diski için daima hasar görmemiş doğru büyüklük ve biçimde germe flanşı kullanın.** Uygun flanşlar taşlama disklerini destekler ve kırılma tehlikesini önlerler. Kesici taşlama diskleri için öngörülen flanşlar diğer uçlara ait flanşlardan farklı olabilir.
- ▶ **Büyük elektrikli el aletlerini ait yıpranmış taşlama disklerini kullanmayın.** Büyük elektrikli el aletlerinde kullanılan taşlama diskleri yüksek devirli küçük el aletlerinde kullanılmaya elverişli değildir ve kırılabilirler.

#### Kesici taşlama için diğer özel uyarılar

- ▶ **Kesici taşlama diskinin bloke olmamasını sağlayın veya bu diske yüksek bastırma kuvveti uygulamayın. Aşırı derinlikte kesme yapmayın.** Kesici taşlama ucuna aşırı yüklenme açıldırma yapılmasına veya blokaja neden olabilir ve bunun sonunda da geri tepme kuvveti oluşabilir veya taşlama ucu kırılabilir.
- ▶ **Dönmekte olan kesici taşlama diskinin ön ve arka alanına yaklaşmayın.** Kesici taşlama diskinin iş parçasından dışarı çıkarırsanız bir geri tepme kuvveti oluştuğunda dönen disk size doğru savrulabilir.
- ▶ **Kesici taşlama diski sıkışacak olursa veya siz işe ara verirken elektrikli el aletini kapatın ve disk tam olarak duruncaya kadar aleti sakın biçimde tutun. Dönmekte olan kesici taşlama diskinin hiçbir zaman kesme yerinden çıkarmayı denemeyin, aksi takdirde geri tepme kuvveti oluşabilir.** Sıkışmanın nedenini tespit edin ve gidin.
- ▶ **Elektrikli el aleti iş parçası içinde bulunduğu süre onu tekrar çalıştırmayın. Kesme işine dikkatli biçimde devam etmeden önce kesme diskinin en yüksek devire ulaşmasını bekleyin.** Aksi takdirde disk takılabilir, iş parçasından çıkabilir veya bir geri tepme kuvveti oluşabilir.
- ▶ **Kesici taşlama diskinin sıkışması sonucu oluşabilecek geri tepme kuvvetlerini önlemek için büyük levha veya iş parçalarını destekleyin.** Büyük iş parçaları kendi ağırlıkları ile bükülebilir. Büyük iş parçaları iki yandan desteklenmelidir, hem kesme hattının yakınından hem de kenardan.
- ▶ **Duvarlar veya diğer görülmeyen alanların olduğu yerlerde özellikle "cep kesmelerinde" dikkatli olun.** Malzeme içine dalan kesici taşlama diskleri kesme işlemi sırasında gaz veya su borularına, elektrik kablolarına veya diğer nesnelere rastlayarak geri tepme kuvveti oluşturabilirler.

#### Zımpara kağıtları ile çalışmaya ait özel uyarılar

- ▶ **Boyutları yüksek zımpara kağıtlarını kullanmayın, zımpara kağıtları için üreticinin verilerine uyun.** Zımpara tablasından dışarı çıkıntı yapan zımpara kağıtları yaralanmalara neden olabilirler, blokaja neden olabilirler, yırtılabilirler veya geri tepme kuvvetlerinin oluşmasına neden olabilirler.

#### Tel fırça ile çalışmaya ait özel uyarılar

- ▶ **Tel fırçanın normal kullanım koşullarında da tellerini kaybettiğini dikkate alın. Fazla bastırma kuvveti uygulayarak telleri zorlamayın.** Kopan ve fırlayan tel parçaları rahatlıkla giysi veya derinizden içeri girebilir.
- ▶ **Koruyucu kapak kullanırken koruyucu kapakla tel fırçanın birbirine temas etmesini önleyin.** Tabla veya çanak biçimli fırçalar bastırma ve merkezkaç kuvvetleri nedeniyle çaplarını büyütebilir.

#### Ek uyarılar

**Koruyucu gözlük kullanın.**



## 130 | Türkçe

- ▶ **Görünmeyen ikmal hatlarını tespit etmek üzere uygun tarama cihazları kullanın veya mahalli ikmal şirketlerinden yardım alın.** Elektrik kablolarıyla temas yanıklara ve elektrik çarpmasına neden olabilir. Bir gaz borusuna hasar vermek patlamalar ortaya çıkarabilir. Bir su borusuna girmek maddi hasara veya elektrik çarpmasına neden olabilir.
- ▶ **Elektrik kesintisi olduğunda açma/kapama şalterini boşa alın ve kapalı duruma getirin veya fişi prizden çekin.** Bu yolla aletin kontrol dışı çalışmasını önlersiniz.
- ▶ **Taşlama ve kesme disklerini soğumadan önce tutmayın.** Bu diskler çalışma esnasında çok ısınır.
- ▶ **İş parçasını emniyete alın.** Bir germe tertibatı veya menegene ile sabitlenen iş parçası elle tutmaya oranla daha güvenli tutulur.

## Ürün ve işlev tanımı



**Bütün uyarıları ve talimat hükümlerini okuyun.** Açıklanan uyarılara ve talimat hükümlerine uyulmadığı takdirde elektrik çarpmalarına, yangınlara ve/veya ağır yaralanmalara neden olunabilir.

### Usulüne uygun kullanım

Bu elektrikli el aleti; metal ve taş malzemenin su kullanmadan kesilmesi, kazınması ve fırçalanması için tasarlanmıştır. Bağlı taşlama uçları ile kesme yaparken özel koruyucu kapak kullanılmalıdır. Taş malzeme kesilirken yeterli kapasitede bir toz emme tertibatı kullanılmalıdır.

Bu elektrikli el aleti uygun uçlarla zımpara kağıdı ile zımpara yapma işlerinde de kullanılabilir.

### Şekli gösterilen elemanlar

Şekli gösterilen elemanların numaraları grafik sayfasındaki elektrikli el aleti resmindeki numaralarla aynıdır.

- 1 Koruyucu kapak boşa alma kolu
- 2 Mil kilitleme düğmesi
- 3 Açma/kapama şalteri
- 4 Ek tutamak (izolasyonlu tutamak yüzeyi)
- 5 Taşlama mili
- 6 Taşlama için koruyucu kapak
- 7 Bağlama flanşı
- 8 Taşlama diskli\*
- 9 Germe somunu
- 10 Kesme için koruyucu kapak\*
- 11 Kesme diskli\*
- 12 El koruma parçası\*
- 13 Lastik zımpara tablası\*
- 14 Zımpara kağıdı\*
- 15 Yuvarlak başlı somun\*
- 16 Çanak fırça\*
- 17 Kılavuz kızakla kesme için emici kapak\*
- 18 Elmas kesme diskli\*
- 19 Tutamak (izolasyonlu tutamak yüzeyi)
- 20 Emniyet (sadece 3 603 CA2 0..)

\*Şekli gösterilen veya tanımlanan aksesuar standart teslimat kapsamında değildir. Aksesuarın tümünü aksesuar programımızda bulabilirsiniz.

### Gürültü/Titreşim bilgisi

Gürültüye ait ölçme değerleri EN 60745'e göre tespit edilmektedir.	PWS ...	680-115	700	7-115	700-115	7000	700-125
	3 603 ...	CA2 0..	CA2 0..	CA2 0..	CA2 0..	CA2 0..	CA2 0..
Aletin A-Değerlendirmeli gürültü seviyesi tipik olarak							
Ses basıncı seviyesi	dB(A)	91	91	91	91	91	91
Gürültü emisyonu	dB(A)	102	102	102	102	102	102
Tolerans K	dB	3	3	3	3	3	3
<b>Koruyucu kulaklık kullanın!</b>							
Toplam titreşim değerleri a <sub>h</sub> (üç yönün vektör toplamı) ve tolerans K, EN 60745 uyarınca:							
Üst yüzeye taşlama (kazıma):							
a <sub>h</sub>	m/s <sup>2</sup>	8,0	8,0	8,0	8,0	8,0	8,0
K	m/s <sup>2</sup>	1,5	1,5	1,5	1,5	1,5	1,5
Zımpara kağıdı ile zımparalama:							
a <sub>h</sub>	m/s <sup>2</sup>	5,5	5,5	5,5	5,5	5,5	5,5
K	m/s <sup>2</sup>	1,5	1,5	1,5	1,5	1,5	1,5

Gürültüye ait ölçme değerleri EN 60745'e göre tespit edilmektedir.	PWS ... 3 603 ...	700-115 CA2 4..	720-115 CA2 4..	730-115 CA2 4..	750-115 CA2 4..	750-125 CA2 4..	75-115 CA2 4..
<b>Aletin A-Değerlendirmeli gürültü seviyesi tipik olarak</b>							
Ses basıncı seviyesi	dB(A)	93	93	93	93	92	93
Gürültü emisyonu	dB(A)	104	104	104	104	103	104
Tolerans K	dB	3	3	3	3	3	3
<b>Koruyucu kulaklık kullanın!</b>							
<b>Toplam titreşim değerleri <math>a_h</math> (üç yönün vektör toplamı) ve tolerans K, EN 60745 uyarınca:</b>							
Üst yüzeye taşlama (kazıma):							
$a_h$	$m/s^2$	10,0	10,0	10,0	10,0	10,0	10,0
K	$m/s^2$	1,5	1,5	1,5	1,5	1,5	1,5
Zımpara kağıdı ile zımparalama:							
$a_h$	$m/s^2$	5,0	5,0	5,0	5,0	5,0	5,0
K	$m/s^2$	1,5	1,5	1,5	1,5	1,5	1,5
Gürültüye ait ölçme değerleri EN 60745'e göre tespit edilmektedir.	PWS ... 3 603 ...	780-125 CA2 7..	7500 CA2 4..	7800 CA2 7..	850-115 CA2 7..	850-125 CA2 7..	8000 CA2 7..
<b>Aletin A-Değerlendirmeli gürültü seviyesi tipik olarak</b>							
Ses basıncı seviyesi	dB(A)	92	93	92	93	92	92
Gürültü emisyonu	dB(A)	103	104	103	104	103	103
Tolerans K	dB	3	3	3	3	3	3
<b>Koruyucu kulaklık kullanın!</b>							
<b>Toplam titreşim değerleri <math>a_h</math> (üç yönün vektör toplamı) ve tolerans K, EN 60745 uyarınca:</b>							
Üst yüzeye taşlama (kazıma):							
$a_h$	$m/s^2$	10,0	10,0	10,0	10,0	10,0	10,0
K	$m/s^2$	1,5	1,5	1,5	1,5	1,5	1,5
Zımpara kağıdı ile zımparalama:							
$a_h$	$m/s^2$	5,0	5,0	5,0	5,0	5,0	5,0
K	$m/s^2$	1,5	1,5	1,5	1,5	1,5	1,5

Bu talimatta belirtilen titreşim seviyesi EN 60745'e göre normlandırılmış bir ölçme yöntemi ile tespit edilmiştir ve hafif aletlerin karşılaştırılmasında kullanılabilir. Bu değer geçici olarak titreşim seviyesinin tahmin edilmesine uygundur. Belirtilen titreşim seviyesi elektrikli el aletinin temel kullanım alanlarını temsil eder. Ancak elektrikli el aleti başka kullanım alanlarında, farklı aksesuarla, farklı uçlarla kullanılırken veya yetersiz bakımla kullanılırken, titreşim seviyesi belirtilen değerden farklı olabilir. Bu da toplam çalışma süresi içindeki titreşim yükünü önemli ölçüde artırabilir.

Titreşim yükünü tam olarak tahmin edebilmek için aletin kapalı olduğu veya çalıştığı halde kullanılmadığı süreler de dikkate alınmalıdır. Bu, toplam çalışma süresi içindeki titreşim yükünü önemli ölçüde azaltabilir.

Titreşimin kullanıcıya bindirdiği yük için önceden ek güvenlik önlemleri alın. Örneğin: Elektrikli el aletinin ve uçların bakımı, ellerin sıcak tutulması, iş aşamalarının organize edilmesi.

## 132 | Türkçe

## Teknik veriler

Taşılama makinesi	PWS ...	680-115	700	7-115	700-115	7000	700-125
Ürün kodu	3 603 ...	CA2 0..	CA2 0..	CA2 0..	CA2 0..	CA2 0..	CA2 0..
Giriş gücü	W	701	701	701	701	701	701
Devir sayısı	dev/dak	11000	11000	11000	11000	11000	11000
Maks. taşılama diski çapı	mm	115	115	115	115	115	125
Taşılama mili dişi		M 14	M 14	M 14	M 14	M 14	M 14
Taşılama milinin maksimum diş uzunluğu	mm	21	21	21	21	21	21
Ağırlığı EPTA-Procedure 01/2003'e göre standart ek tutamakla	kg	1,7	1,7	1,7	1,7	1,7	1,7
Koruma sınıfı		□/II	□/II	□/II	□/II	□/II	□/II

Veriler 230 V'luk bir anma gerilimi [U] için geçerlidir. Farklı gerilimlerde ve farklı ülkelere özgü tiplerde bu veriler değişebilir.

Taşılama makinesi	PWS ...	700-115	720-115	730-115	750-115	750-125	75-115	7500
Ürün kodu	3 603 ...	CA2 4 ..	CA2 4 ..	CA2 4 ..	CA2 4 ..	CA2 4 ..	CA2 4 ..	CA2 4 ..
Giriş gücü	W	701	720	730	750	750	750	750
Devir sayısı	dev/dak	12000	12000	12000	12000	12000	12000	12000
Maks. taşılama diski çapı	mm	115	115	115	115	125	115	125
Taşılama mili dişi		M 14	M 14	M 14	M 14	M 14	M 14	M 14
Taşılama milinin maksimum diş uzunluğu	mm	21	21	21	21	21	21	21
Ağırlığı EPTA-Procedure 01/2003'e göre standart ek tutamakla	kg	1,8	1,8	1,8	1,8	1,8	1,8	1,8
Koruma sınıfı		□/II	□/II	□/II	□/II	□/II	□/II	□/II

Veriler 230 V'luk bir anma gerilimi [U] için geçerlidir. Farklı gerilimlerde ve farklı ülkelere özgü tiplerde bu veriler değişebilir.

Taşılama makinesi	PWS ...	780-125	7800	850-115	850-125	8000
Ürün kodu	3 603 ...	CA2 7 ..	CA2 7 ..	CA2 7 ..	CA2 7 ..	CA2 7 ..
Giriş gücü	W	780	780	850	850	800
Devir sayısı	dev/dak	12000	12000	12000	12000	12000
Maks. taşılama diski çapı	mm	125	125	115	125	125
Taşılama mili dişi		M 14	M 14	M 14	M 14	M 14
Taşılama milinin maksimum diş uzunluğu	mm	21	21	21	21	21
Ağırlığı EPTA-Procedure 01/2003'e göre standart ek tutamakla	kg	1,8	1,8	1,8	1,8	1,8
Koruma sınıfı		□/II	□/II	□/II	□/II	□/II

Veriler 230 V'luk bir anma gerilimi [U] için geçerlidir. Farklı gerilimlerde ve farklı ülkelere özgü tiplerde bu veriler değişebilir.

Uygunluk beyanı **CE**

Tek sorumlu olarak "Teknik veriler" bölümünde tanımlanan ürünün aşağıdaki norm veya normatif belgelere uygunluğunu beyan ederiz: 2011/65/EU, 2004/108/EC, 2006/42/EC yönetmelik hükümleri uyarınca EN 60745.

Teknik belgelerin bulunduğu merkez (2006/42/EC):

Robert Bosch GmbH, PT/ETM9,  
D-70745 Leinfelden-Echterdingen

Henk Becker  
Executive Vice President  
Engineering

PPA.

*Henk Becker* i.V. *Helmut Heinzelmann*

Helmut Heinzelmann  
Head of Product Certification  
PT/ETM9

Robert Bosch GmbH, Power Tools Division  
D-70745 Leinfelden-Echterdingen  
17.10.2013

## Montaj

### Koruyucu donanımların takılması

- Elektrikli el aletinin kendinde bir çalışma yapmadan önce her defasında fişi prizden çekin.

**Not:** Çalışma esnasında taşlama diski kırılırsa veya koruyucu kapaktaki ve elektrikli el aletindeki bağlama donanımında hasar meydana gelirse elektrikli el aleti zaman geçirmeden müşteri servisine gönderilmelidir. Adresler için bakınız "Müşteri hizmeti ve uygulama danışmanlığı".

### Taşlama için koruyucu kapak

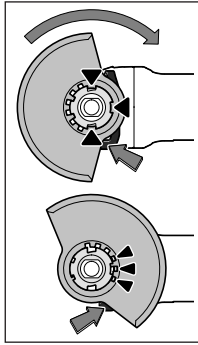

Koruyucu kapağı 6 kodlu tırnaklar giriş yeri ile aynı hizaya gelecek biçimde aletin kovanına yerleştirin. Bu esnada boşa alma koluna 1 basın ve kolu basılı tutun.

Koruyucu kapağı 6 bund elektrikli el aleti flanşına oturacak biçimde bastırın ve duyulur biçimde kavrma yapıcaya kadar çevirin.

Koruyucu kapağın 6 pozisyonunu yaptığınız için gereklerine uyarlayın. Bunu yapmak için boşa alma kolunu 1 yukarı bastırın ve koruyucu kapağı 6 istediğiniz pozisyona getirin.

- Koruyucu kapağı 6 daima boşa alma kolunun 1 her 3 kırmızı tırnağı koruyucu kapak 6 içindeki olukları kavrayacak biçimde ayarlayın.
- Koruyucu kapağı 6 öyle ayarlayın ki, kullanıcıya doğru kıvılcım gelmesin.
- Koruyucu kapak 6 sadece boşa alma koluna 1 basıldığında dönebilmelidir! Aksi takdirde elektrikli el aleti kullanılmamalıdır ve müşteri servisine başvurulmalıdır.

**Açıklama:** Koruyucu kapaktaki 6 kod tırnakları sadece elektrikli el aletine uygun bir koruyucu kapağın takılabilmesini güvence altına alır.

### Kesme için koruyucu kapak

- Bağlı taşlama uçları ile kesme yaparken kesme işlemi için öngörülen koruyucu kapağı 10 kullanın.
- Taş malzemeyi keserken yeterli toz emme yapılmasını sağlayın.

Kesme için koruyucu kapak 10 taşlama için kullanılan koruyucu kapağın 6 üzerine monte edilir.

### Kılavuz kızakla kesme yapma için emici kapak

Kılavuz kızakla kesme yapma emici kapağı 17 taşlama için öngörülen koruyucu kapak 6 gibi takılır.

### Ek tutamak

- Elektrikli el aletinizi her zaman ek tutamakla 4 kullanın. Ek tutamağı 4 yaptığınız işe göre şanzıman başının sağına veya soluna vidalayın.

### El koruma parçası

- Lastik zımpara tablası 13 veya çanak fırça/disk fırça/yelpaze taşıyıcı ile çalışmak için daima el koruma parçasını 12 takın.

El koruma parçasını 12 ek tutamakla 4 tespit edin.

### Taşlama uçlarının takılması

- Elektrikli el aletinin kendinde bir çalışma yapmadan önce her defasında fişi prizden çekin.
- Taşlama ve kesme disklerini soğumadan önce tutmayın. Bu diskler çalışma esnasında çok ısınır.

Taşlama milini 5 ve takılacak bütün parçaları temizleyin.

Taşlama uçlarını gevşetmek ve sıkmak için mil kilitleme düğmesine 2 basarak mili sabitleyin.

- Mil kilitleme düğmesini sadece taşlama mili dururken kullanın. Aksi takdirde elektrikli el aleti hasar görebilir.

### Taşlama ve kesme diskleri

Taşlama uçlarının ölçülerine dikkat edin. Delik çapı bağlama flanşına uymalıdır. Adaptör veya redüksiyon parçası kullanmayın.

Elmas kesme diskleri kullanırken disk üzerindeki dönme yönü oku ile elektrikli el aletinin dönme yönünün (şanzıman başındaki dönme yönü okuna bakınız) birbirine uymalıdır.

Montaj işleminin sırası grafik sayfasında gösterilmektedir.

Taşlama ve kesme diskini tespit etmek üzere germe somunu 9 vidalayın ve iki pimli anahtarla sıkın.

- Ucu takıp aleti çalıştırmadan önce, ucun kusursuz biçimde takılıp takılmadığını ve serbest olarak dönüp dönmediğini kontrol edin. Ucun koruyucu kapağa veya diğer parçalara temas etmediğinden emin olun.

### Yelpaze taşlama ucu

- Yelpaze taşlama ucu ile çalışırken daima el koruma parçasını 12 takın.

### Lastik zımpara tablası

- Lastik zımpara tablası 13 ile çalışırken daima el koruma parçasını 12 takın.

Montaj işleminin sırası grafik sayfasında gösterilmektedir.

Yuvarlak başlı somunu 15 vidalayın ve iki pimli anahtarla sıkın.

### Çanak fırça/disk fırça

- Çanak fırça veya disk fırça ile çalışırken daima el koruma parçasını 12 takın.

Montaj işleminin sırası grafik sayfasında gösterilmektedir.

Çanak fırça/disk fırça taşlama miline öyle vidalanabilmelidir ki, taşlama mili dişinin sonundaki mil flanşına sıkıca oturmalıdır. Çanak fırçayı/disk fırçayı bir çatal anahtarla sıkın.



## 134 | Türkçe

**Müsaade edilen taşlama uçları**

Bu kullanım kılavuzunda anılan bütün taşlama uçlarını kullanabilirsiniz.

Kullanılan taşlama uçlarının müsaade edilen devir sayıları [dev/dak] veya çevre hızları [m/sn] aşağıdaki tabloda görülen verilere uymalıdır.

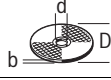
Bu nedenle taşlama ucu etiketinde belirtilen **müsaade edilen devir sayısına veya çevre hızına** dikkat edin.

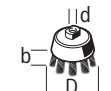
	maks. [mm]	[mm]			
D	b	d	[dev/dak]	[m/sn]	
	115	6	22,2	11000	80
	125	6	22,2	11000	80
	115	-	-	11000	80
	125	-	-	11000	80
	75	30	M 14	11000	45

**Şanzıman başının çevrilmesi**

**Sadece ürün kodu 3 603 CA2 0.. olan elektrikli el aletlerinde:**

► **Elektrikli el aletinin kendinde bir çalışma yapmadan önce her defasında fişi prizden çekin.**

Şanzıman başını 180° çevirebilirsiniz. Bu yolla açma/kapama şalteri özel çalışma koşullarında daha rahat kullanılabilir bir konuma getirilebilir, örneğin sol elini kullananlar için.

- Boşa alma kolu emniyetindeki **20** vidayı söküz **1** (Bakınız: Şekil A).
- 4 vidayı tam olarak gevşetin (Bakınız: Şekil B). Şanzıman başını dikkatlice **ve gövdeden kaldırmadan** pozisyonuna getirin. 4 vidayı tekrar sıkın.
- Boşa alma kolunun **1** emniyetini **20** tekrar şanzıman başında sıkın (Bakınız: Şekil C).

"Koruyucu donanımların takılması" bölümündeki talimata uyun. Koruyucu kapak sadece boşa alma koluna **1** basıldığından hareket edebilmelidir.

**Toz ve talaş emme**

- Kurşun içeren boyalar, bazı ahşap türleri, mineraller ve metaller gibi maddeler işlenirken ortaya çıkan toz sağlığa zararlı olabilir. Bu tozlara temas etmek veya bu tozları solunmak allerjik reaksiyonlara ve/veya kullanıcının veya onun yakınındaki kişilerin nefes alma yollarındaki hastalıklara neden olabilir.

Kayın veya meşe gibi bazı ağaç tozları kanserojen etkiye sahiptir, özellikle de ahşap işleme sanayiinde kullanılan katkı maddeleri (kromat, ahşap koruyucu maddeler) ile birlikte. Asbest içeren malzemeler sadece uzmanlar tarafından işlenmelidir.

- Mümkün olduğu kadar işlediğiniz malzemeye uygun bir toz emme tertibatı kullanın.
- Çalışma yerinizi iyi bir biçimde havalandırın.
- P2 filtre sınıfı filtre takılı soluk alma maskesi kullanmanızı tavsiye ederiz.

İşlenen malzemelere ait ülkenizdeki geçerli yönetmelik hükümlerine uyun.

► **Çalıştığınız yerde tozun birikmesini önleyin.** Tozlar kolayca alevlenebilir.

**İşletim****Çalıştırma**

► **Şebeke gerilimine dikkat edin! Akım kaynağının gerilimi elektrikli el aletinin tip etiketindeki verilere uygun olmalıdır. 230 V ile işaretlenmiş elektrikli el aletleri 220 V ile de çalıştırılabilir.**

Elektrikli el aletini yeterli güç rezervine sahip olmayan veya uygun gerilim regülatörü olmayan taşınabilir jeneratörlerle çalıştırırken performans düşmesi veya start anında tipik olmayan karakteristikler ortaya çıkabilir.

Lütfen özellikle şebeke gerilimi ve frekansı olmak üzere kullandığınız jeneratörün uygunluğuna dikkat edin.

**Açma/kapama**

Elektrikli el aletini **işletime almak** için açma/kapama şalterini **3** öne itin.

Açma/kapama şalterini **3** sabitlemek için şalteri **3** kilitleme yapınca kadar aşağı bastırın.

Elektrikli el aletini **kapatmak** için açma/kapama şalterini **3** bırakın veya kilitli durumda ise açma/kapama şalterini **3** kısaca arkaya itin ve bırakın.

Enerjiden tasarruf etmek için elektrikli el aletini sadece kullanacağınız zaman açın.

- **Her kullanımdan önce taşlama uçlarını kontrol edin. Taşlama ucu kusursuz biçimde takılmış olmalı ve serbetçe dönebilmelidir. Alete yük bindirmeden en azından 1 dakikalık bir deneme çalıştırması yapın. Hasar görmüş, yuvarlaklığını kaybetmiş veya titreşim yapan taşlama uçlarını kullanmayın.** Hasarlı taşlama uçları kırılabilir ve yaralanmalara neden olabilirler.

**Çalışırken dikkat edilecek hususlar**

- **Taşıyıcı duvarlarda kesme yaparken dikkatli olun, "Statige ilişkin açıklamalar" bölümüne bakın.**
- **Kendi ağırlığı ile güvenli olarak durmayan iş parçalarını uygun bir tertibatla sıkın.**
- **Elektrikli el aletini duracak ölçüde zorlamayın.**
- **Aşırı yüklenme durumunda soğuma için elektrikli el aletini birkaç dakika boşa çalıştırın.**
- **Taşlama ve kesme disklerini soğumadan önce tutmayın.** Bu diskler çalışma esnasında çok ısınır.
- **Bu elektrikli el aletini kesici taşlama tezgahında kullanmayın.**

**Kazıyıcı taşlama**

- **Kesme disklerini hiçbir zaman kazıyıcı taşlama için kullanmayın.**

30° – 40° çalışma açısı ile kazıyıcı taşlamada en iyi sonucu alırsınız. Elektrikli el aletini makul bir bastırma kuvveti ile ileri geri hareket ettirin. Bu sayede iş parçası çok fazla ısınmaz, rengini değiştirmez ve üzerinden çizikler oluşmaz.

**Yelpaze taşlama ucu**

Yelpaze taşlama ucu (aksesuar) ile iç/dış bükey yüzeyleri ve profilleri de işleyebilirsiniz.

Yelpaze taşlama uçları geleneksel taşlama disklerine oranla daha uzun kullanım ömrüne sahiptirler, çalışırken daha az gürültü çıkarırlar ve daha az ısınmaya neden olurlar.

**Metallerin kesilmesi**

- **Bağlı taşlama uçları ile kesme yaparken kesme işlemi için öngörülen koruyucu kapağı 10 kullanın.**

Kesici taşlama yaparken makul ve işlenen malzemeye uygun bir bastırma kuvveti ve tempo ile çalışın. Kesici taşlama ucu üstüne aşırı baskı uygulamayın, ucu açıldırmanın ve titreştirmeyin.

Serbest dönüşteki kesici diskleri yandan bastırarak frenlemeyin.

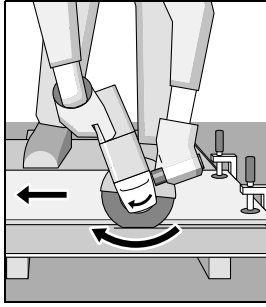

Elektrikli el aleti daima dönme yönünün tersine yönlendirilmelidir. Aksi takdirde alet **kontrol-dan** ve kesme hattından çıkabilir.

Profil ve dörtköşe borular keserken önceden küçük bir kesit oluşturmanızda yarar vardır.

**Taşların kesilmesi**

- **Taş malzemeyi keserken yeterli toz emme yapılmasını sağlayın.**
- **Koruyucu toz maskesi kullanın.**
- **Bu elektrikli el aleti sadece kuru kesme ve kuru taşlama işlerinde kullanılabilir.**

Taş malzemeyi keserken elmaslı kesme disklerini kullanın. Kılavuz kızılla kesme yapmaya ait emici kapak **17** kullanılırken kullanılan elektrik süpürgesi taş tozunun emilmesine müsaade olmalıdır. Bosch buna uygun elektrik süpürgeleri sunar.

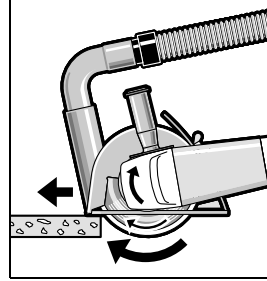

Elektrikli el aletini çalıştırın ve kılavuz kızığın ön kısmını iş parçası üzerine yerleştirin. Elektrikli el aletini makul ve işlenen malzemeye uygun bir bastırma kuvveti ile hareket ettirin.

Özellikle sert malzemeler, örneğin çakılı içeriği yüksek beton kesilirken elmas kesme diski aşırı ölçüde ısınabilir ve hasar görebilir. Elmas kesme diski ile birlikte hareket eden kıvılcım demeti bunu belirgin ölçüde gösterir.

Bu gibi durumlarda çalışmaya ara verin ve elektrikli el aletini kısa bir süre en yüksek devirde ve boşta çalıştırarak diski soğutun.

İş temposu belirgin ölçüde düşerse ve disk çevresinde bir kıvılcım demeti oluşursa elmas kesme diski körelmiş demektir. Körelmiş diski aşındırıcı bir malzeme içinde, örneğin kireçli kum taşında kısa süre çalıştırarak bileyebilirsiniz.

**Statige ilişkin açıklamalar**

Taşıyıcı duvarlarda yapılacak kesme işleri DIN 1053 Kısım 1 hükümlerine veya ülkelerdeki yönetmeliklere bağlıdır.

Bu yönetmelik hükümlerine mutlaka uyulmalıdır. Çalışmaya başlamadan önce sorumlu bir statikerden, mimardan veya yetkili yapı mercinden yardım alın.

**Bakım ve servis****Bakım ve temizlik**

- **Elektrikli el aletinin kendinde bir çalışma yapmadan önce her defasında fişi prizden çekin.**
- **İyi ve güvenli çalışabilmek için elektrikli el aletini ve havalandırma deliklerini daima temiz tutun.**
- **Olağan dışı kullanım koşullarında mümkün olduğu kadar bir emici tertibat kullanın. Havalandırma aralıklarını sık sık basınçlı hava ile temizleyin ve devreye hatalı akım koruma şalteri (FI şalteri) bağlayın.** Metaller işlenirken elektrikli el aletinin içinde iletken tozlar birikebilir. Ve bu da elektrikli el aletinin koruyucu izolasyonunu olumsuz yönde etkileyebilir.

Aksesuarı dikkatli biçimde depolayın ve kullanın.

Yedek bağlantı kablosu gerekli ise, güvenliğin tehlikeye düşmemesi için Bosch'tan veya yetkili bir servisten temin edilmelidir.

**136 | Türkçe****Müşteri hizmeti ve uygulama danışmanlığı**

Müşteri hizmeti ürününüzün onarım, bakım ve yedek parçalarına ilişkin sorularınızı yanıtladılır. Demonte görünüşler ve yedek parçalara ilişkin ayrıntılı bilgiyi aşağıdaki Web sayfasında bulabilirsiniz:

**www.bosch-pt.com**

Bosch uygulama danışmanlığı ekibi ürünlerimize ve ilgili aksesuarlara ilişkin sorularınızda size memnuniyetle yardımcı olur.

Bütün başvuru ve yedek parça siparişlerinizde mutlaka aletinizin tip etiketindeki 10 haneli ürün kodunu belirtiniz.

**Sadece Türkiye için geçerlidir:** Bosch genel olarak yedek parçaları 7 yıl hazır tutar.

**Türkçe**

Bosch San. ve Tic. A.Ş.

Ahi Evran Cad. No:1 Kat:22

Polaris Plaza

80670 Maslak/Istanbul

Bosch Uzman Ekibi +90 (0212) 367 18 88

Işıklar LTD.ŞTİ.

Kızılay Cad. No: 16/C Seyhan

Adana

Tel.: 0322 3599710

Tel.: 0322 3591379

İdeal Elektronik Bobinaj

Yeni San. Sit. Cami arkası No: 67

Aksaray

Tel.: 0382 2151939

Tel.: 0382 2151246

Bulsan Elektrik

İstanbul Cad. Devrez Sok. İstanbul Çarşısı

No: 48/29 İskitler

Ankara

Tel.: 0312 3415142

Tel.: 0312 3410203

Faz Makine Bobinaj

Sanayi Sit. 663 Sok. No: 18

Antalya

Tel.: 0242 3465876

Tel.: 0242 3462885

Örsel Bobinaj

1. San. Sit. 161. Sok. No: 21

Denizli

Tel.: 0258 2620666

Bulut Elektrik

İstasyon Cad. No: 52/B Devlet Tiyatrosu Karşısı

Elazığ

Tel.: 0424 2183559

Körfez Elektrik

Sanayi Çarşısı 770 Sok. No: 71

Erzincan

Tel.: 0446 2230959

Ege Elektrik

İnönü Bulvarı No: 135 Muğla Makasarası Fethiye

Fethiye

Tel.: 0252 6145701

Değer İş Bobinaj

İsmetpaşa Mah. İlk Belediye Başkan Cad. 5/C Şahinbey

Gaziantep

Tel.: 0342 2316432

Çözüm Bobinaj

İsmetpaşa Mah. Eski Şahinbey Belediyesi altı Cad. No: 3/C

Gaziantep

Tel.: 0342 2319500

Onarım Bobinaj

Raifpaşa Cad. No: 67 İskenderun

Hatay

Tel.: 0326 6137546

Günşah Otomotiv

Beylikdüzü Sanayi Sit. No: 210 Beylikdüzü

İstanbul

Tel.: 0212 8720066

Aygem

10021 Sok. No: 11 AOSB Çiğli

İzmir

Tel.: 0232 3768074

Sezmen Bobinaj

Ege İş Merkezi 1201/4 Sok. No: 4/B Yenişehir

İzmir

Tel.: 0232 4571465

Ankaralı Elektrik

Eski Sanayi Bölgesi 3. Cad. No: 43

Kayseri

Tel.: 0352 3364216

Asal Bobinaj

Eski Sanayi Sitesi Barbaros Cad. No: 24

Samsun

Tel.: 0362 2289090

Üstündağ Elektrikli Aletler

Nusretiye Mah. Boyacılar Aralığı No: 9

Tekirdağ

Tel.: 0282 6512884

**Tasfiye**

Elektrikli el aleti, aksesuar ve ambalaj malzemesi çevre dostu bir yöntemle tasfiye edilmek üzere tekrar kazanım merkezine gönderilmelidir.

Elektrikli el aletlerini evsel çöplerin içine atmayın!

**Sadece AB üyesi ülkeler için:**

Elektrikli el aletleri ve eski elektronik aletlere ilişkin 2012/19/EU sayılı Avrupa Birliği yönetmeliği ve bunların tek tek ülkelerin hükümlerine uyarlanması uyarınca, kullanım ömrünü tamamlamış elektrikli el aletleri ayrı ayrı toplanmak ve çevre dostu bir yöntemle tasfiye edilmek üzere yeniden kazanım merkezlerine gönderilmek zorundadır.

tasfiye edilmek üzere yeniden kazanım merkezlerine gönderilmek zorundadır.

**Değişiklik haklarımız saklıdır.**



